

# OSMO MOBILE 2

Stručný návod na obsluhu

V1.0

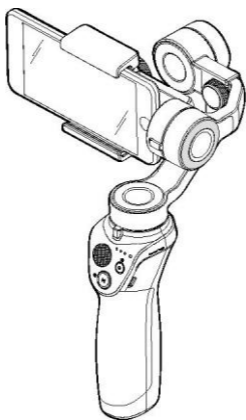

# Obsah

Stručný návod na obsluhu

2

# Osmo Mobile 2

OSMO™ Mobile 2 je stabilizátor kamery, ktorý mení váš mobilný telefón na kameru s inteligentným pohybom prostredníctvom jej stabilizovania počas pohybu.

Mobilný telefón je možné namontovať na zariadenie Osmo Mobile 2 horizontálne alebo vertikálne. Používanie je jednoduché a zariadenie disponuje napríklad funkciami ActiveTrack (Aktívne sledovanie), Timelapse (Časozber) a Pano (Pano), ktoré sú dostupné prostredníctvom aplikácie DJI GO (DJI ÍŠŤ).

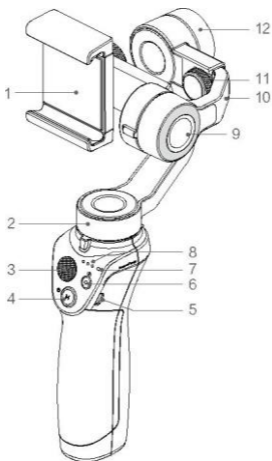

- |                                      |  |
|--------------------------------------|--|
| 1. Držiak mobilného telefónu         | 7. LED indikátor stavu systému               |
| 2. Natáčací motor                    | 8. Indikátory úrovne nabitia batérie         |
| 3. Pákový ovládač                    | 9. Sklopný motor                             |
| 4. Tlačidlo na zapnutie/výber režimu | 10. Nastaviteľné rameno                      |
| 5. Vstup na nabíjanie (mikro USB)    | 11. Otočné tlačidlo na nastavenie vyrovnania |
| 6. Spúšť/Tlačidlo nahrávania         | 12. Motor otáčania                           |

※ Neobsahuje mobilný telefón.

- 13. Zámok držiaka
- 14. Vstup USB
- 15. Vstup 1/4"-20 UNC
- 16. Nastavenie priblíženia

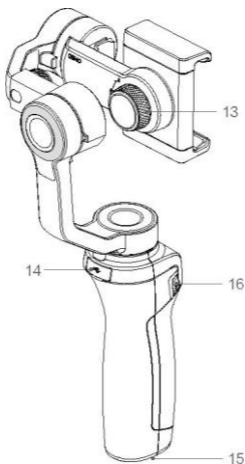

## Balenie obsahuje

Stabilizátor pre kameru  
mobilného telefónu 1 x



Napájací kábel 1 x



# 1. Inštalácia aplikácie DJI GO (DJI ÍŠŤ)

Vyhľadajte aplikáciu „DJI GO“ (DJI ÍŠŤ) v obchode s aplikáciami alebo v Google Play a nainštalujte aplikáciu do vášho mobilného telefónu.



Aplikácia DJI GO (DJI ÍŠŤ) podporuje operačný systém iOS 10.0 (alebo vyššiu verziu) a Android 4.4 (alebo vyššiu verziu).

---

## 2. Nabíjanie a zapnutie/vypnutie

Pre nabitie zariadenia Osmo Mobile 2 pripojte USB adaptér (nie je súčasťou dodávky) k nabíjacímu vstupu pomocou dodaného napájacieho kábla.

Batéria je úplne nabitá vtedy, keď indikátory úrovne nabitia batérie svietia nabiele bez prerušovania.

Čas nabíjania pre USB adaptér: 2 hodiny (pre nabíjanie s výkonom 2 A) Max čas činnosti: 15 hodín\*

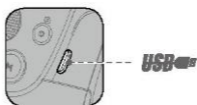

Keď je zariadenie Osmo mobile 2 vypnuté, stlačte tlačidlo na zapnutie/výber režimu raz a skontrolujte úroveň nabitia batérie. Stlačte a podržte stlačené tlačidlo 1,5 sekundy pre zapnutie/vypnutie.

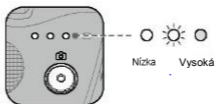

4 \* Testovanie maximálneho času činnosti bolo vykonané s vyrovnaným a stabilným stabilizátorom kamery. Táto hodnota slúži len na referenčné účely.

Vstup USB zariadenia Osmo Mobile 2 dokáže nabíjať mobilné telefóny.

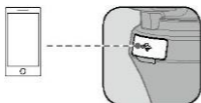

Pripojte vstup USB k vášmu mobilnému telefónu použitím štandardného mikro USB kábla a spustíte nabíjanie, keď je zariadenie Osmo Mobile 2 zapnuté. Stlačte raz tlačidlo na zapnutie/výber režimu pre spustenie nabíjania, keď je zariadenie Osmo Mobile 2 vypnuté.



Zariadenie Osmo Mobile 2 nedokáže nabíjať mobilné telefóny, ak prebieha jeho nabíjanie. Nepripájajte vstup USB k mobilnému telefónu, kým sa zariadenie Osmo Mobile 2 nabíja.

### 3. Montáž a vyváženie mobilného telefónu

Ubezpečte sa, že telefón montujete a vyvažujete len vtedy, keď je zariadenie Osmo Mobile 2 vypnuté.

- Montáž mobilného telefónu horizontálne

Vložte mobilný telefón do držiaka mobilného telefónu a zároveň potiahnite držiak. Odporúčame držať mobilný telefón v blízkosti pravej strany.

Nastavte polohu držiaka mobilného telefónu. Os sklopenia je vyvážená vtedy, ak sa telefón po uvoľnení nepohne.

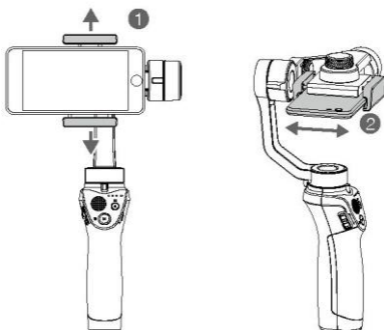

Os otáčania je vyvážená vtedy, ak mobilný telefón ostane po uvoľnení vyvážený.



- Montáž mobilného telefónu vertikálne

Pre vykonanie montáže mobilného telefónu vertikálne uvoľnite zámok držača a otočte držiak mobilného telefónu o 90 stupňov, aby ste namontovali a vyvážili mobilný telefón.

Držte zariadenie Osmo Mobile 2 horizontálne a potom poťahujte mobilným telefónom až dovtedy, kým po uvoľnení neostane mobilný telefón v stabilnej polohe.

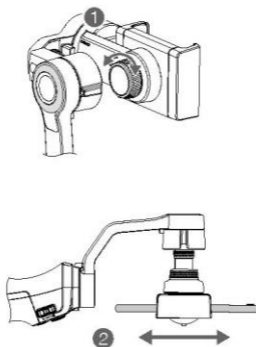

Os otáčania je vyvážená vtedy, ak mobilný telefón ostane po uvoľnení vyvážený.

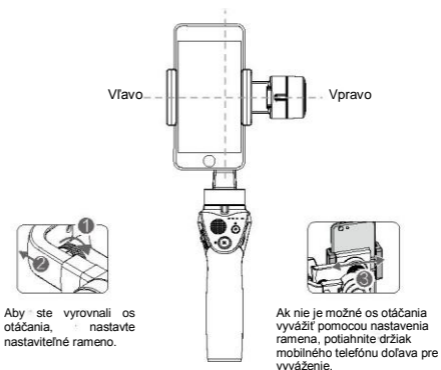

Pre použitím sa ubezpečte, že systém je vyvážený a otočný gombík na nastavenie vyváženia a zámok držiaka sú utiahnuté.

## 4. Pripojenie k aplikácii DJI GO



Zapnite technológiu Bluetooth na vašom mobilnom telefóne.



Zapnite zariadenie Osmo Mobile 2.



Spustite aplikáciu DJI GO (DJI ÍŠŤ) a potom postupujte podľa pokynov pre pripojenie zariadenia Osmo Mobile 2.



Ak používate zariadenie Osmo Mobile 2 po prvýkrát, aktivujte ho. Aktivácia vyžaduje internetové pripojenie.



## 5. Ovládacie prvky

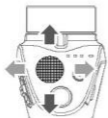

Na natáčanie alebo sklápánie mobilného telefónu používajte pákový ovládač.



Vložte mobilný telefón priamo rukou (v režime Follow (sledovať)).



Stlačte raz pre spustenie/zastavenie nahrávania alebo zachytenie fotografie (používatelia môžu v aplikácii DJI GO (DJI ÍŠŤ) prepínať medzi režimom fotoaparátu a videa). Stlačením a podržaním zachytíte sekvenciu snímok.\*

Poklepte raz pre prepnutie režimu stabilizátora kamery. Poklepte dvakrát pre centrovanie mobilného telefónu. Poklepte trikrát pre prepnutie medzi prednou a zadnou kamerou mobilného telefónu.



Stlačením nahor/nadol priblížite/oddialite.

Pokročilé funkcie aplikácie DJI GO (DJI ÍŠŤ):



Funkcia ActiveTrack (Aktívne sledovanie): Označte objekt na vašej obrazovke a sledujte ho počas jeho pohybu.



Funkcia Timelapse (Časozber): Zachyťte časozberné video v rôznych režimoch.

\* Funkcia zachytenia sekvencie snímok je dostupná len v systéme iOS.

# Technické údaje

## • Všeobecné informácie

Názov	OSMO MOBILE 2
Model	OM170
Rozmery	295 x 113 x 72 mm (zložený)
Hmotnosť	485 g
Spotreba	1,2 W (stabilný a vyvážený stav)
Riaditeľný dosah	Natáčanie: $\pm 160^\circ$ ; Sklápanie: $\pm 155^\circ$ (s mobilným telefónom namontovaným horizontálne)
Mechanický rozsah	Natáčanie: $\pm 170^\circ$ ; Otáčanie: $-90^\circ$ až $+70^\circ$ , Sklápanie: $\pm 170^\circ$
Maximálna regulovateľná rýchlosť	120°/s
Šírkový rozsah mobilného telefónu	58,6 - 85 mm

## • Bezdrôtový

Režim	Bluetooth Low Energy 4.0
Výkon vysielateľa (EIRP)	<1 dBm

## • Batéria

Typ	18650 LiPo
Kapacita	2600 mAh
Energia	18 Wh
Napätie	7,2 V
Teplota nabíjania	41° až 104 °F (5° až 40 °C)
Prevádzková teplota	32° až 104 °F (0° až 40 °C)

Spoločnosť DJI dodáva rôzne voliteľné príslušenstvo pre zariadenie Osmo Mobile 2. Viac informácií nájdete v online obchode spoločnosti DJI: <http://store.dji.com>

### **Viac informácií nájdete v návode na používanie:**

[www.dji.com/osmo-mobile-2](http://www.dji.com/osmo-mobile-2)

※Tento obsah sa môže meniť bez predchádzajúceho upozornenia.

OSMO je obchodnou značkou spoločnosti DJI OSMO.  
Autorské práva © 2018 DJI Všetky práva vyhradené.

# OSMO MOBILE 2



Pre online podporu naskenujte tento kód prostredníctvom aplikácie Facebook Messenger.