

UMAX

VisionBook 10Ai



Uživatelská příručka
Uživatelská příručka

Popis zařízení

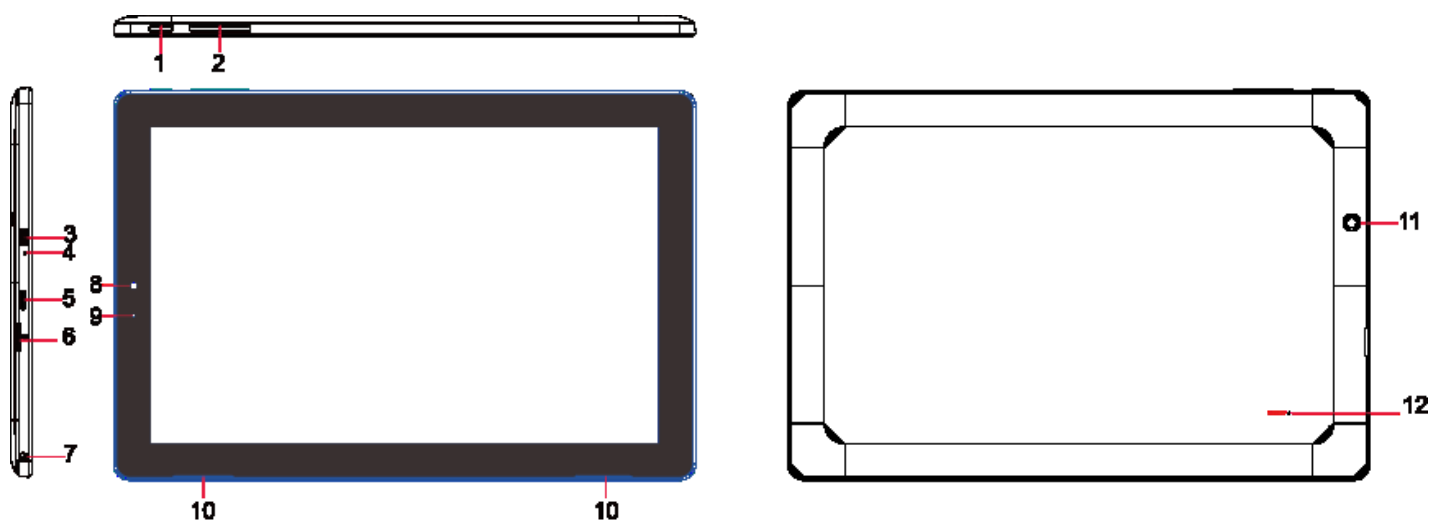

1. Tlačítko zapnutí / vypnutí (Power)
2. Hlasitost nahoru/ dolů
3. Micro HDMI výstup
4. Mikrofon
5. Micro USB port (slouží k připojení k počítači a nabíjení)
6. Slot pro micro SD kartu
7. Výstup na sluchátka
8. Přední kamera
9. Indikátor nabíjení
10. Reproduktor
11. Zadní kamera
12. Tlačítko reset

Upozornění:

- Micro USB port slouží také k nabíjení zařízení. Připojte nabíjecí adaptér, který je součástí dodávky.
- OTG kabel není součástí dodávky

Bezpečnostní instrukce

1. Chraňte Android tablet (dále jen zařízení), nabíjecí adaptér a další příslušenství před vodou, či jinou kapalinou. Mohlo by dojít nejen k poškození ale také úrazu elektrickým proudem či způsobení požáru.
2. Chraňte napájecí adaptér před přepětím v síti. Mohlo by dojít k poškození, či zničení nabíjecího adaptéru, stejně tak samotného zařízení.
3. Napájecí adaptér používejte mimo dosah dětí a zvířat. V případě poškození nabíjecího adaptéru, respektive kabelu, může dojít k zásahu elektrickým proudem.
4. Používejte pouze originální nabíjecí adaptér. V případě použití jiného může dojít k poškození až ke zničení zařízení.

5. Nevystavujte zařízení příliš vysokým (vystavení přímému slunečnímu záření) nebo naopak nízkým teplotám (pod 0 °C). V opačném případě může dojít k poškození až zničení zařízení, zejména akumulátoru nebo k jeho nefunkčnosti.
6. Chraňte zařízení před pádem a zatížením. Zařízení není konstruováno s ohledem na pády a lze předpokládat poškození nejen konstrukce ale i vnitřní elektroniky. Stejně tak nepokládejte na zařízení jiné předměty.
7. Nikdy nepoužívejte zařízení při řízení automobilu. Používání zařízení během jízdy snižuje pozornost řidiče a může vést k nehodě s rizikem poškození zdraví až smrti.
8. Držte zařízení dál od magnetů. Mohlo by dojít k nenávratnému poškození elektroniky.
9. Nepoužívejte zařízení v blízkosti čerpacích stanic, trafostanic, letišť, nemocnic atd. dalších místech, kde je používání elektronických zařízení zakázáno.
10. Zařízení za žádných okolností nerozebírejte. Zásahy přísluší pouze autorizovanému servisu

Základy práce s tabletem

Použití nabíjecího adaptéru

Pro nabíjení tabletu připojte napájecí adaptér do příslušného micro USB portu, viz kapitola popis zařízení. Při nabíjení svítí kontrolka nabíjení, po dobití tabletu zhasne.

Start

K zapnutí držte po dobu několika sekund tlačítko **Power**.

Vypnutí

1. Po dobu několika sekund držte tlačítko **Power**.
2. Objeví se nabídka. Klikněte na možnost **Vypnout**.

Režim spánku

Stiskněte tlačítko napájení pro uvedení tabletu do režimu spánku.

Po nějaké době nečinnosti (lze nastavit) bude tablet uveden do spánkového režimu automaticky.

Probuzení z režimu spánku provedete stisknutím tlačítka **Power**

Úvodní obrazovka



- Na spodní hraně jsou tlačítka return ◀ , home ○ a nedávno otevřené aplikace □
- Horní notifikační a stavová lišta je určena pro upozornění a stav systému (viz níže)
- Vpravo na straně jsou ikony pro Google Play, prohlížeč, nastavení a kamera
- Na operačním systému Android máte k dispozici více ploch. Přejíždíte mezi nimi tak, že táhnete prstem po obrazovce doleva nebo doprava.

Notifikační a stavová lišta

Některé informace, které Vás upozorňují na stav tabletu nebo oznámení, jsou zobrazeny v horní části obrazovky. Oznámení může přijít ze systému, hry, aplikace, jako je e-mail, nebo hudební přehrávač.

Pokud jsou k dispozici oznámení, objeví se příslušné ikony v levém horním rohu obrazovky. Chcete-li otevřít

oznámení, přejeďte prstem dolů z horní lišty. Chcete-li zavřít všechna oznámení, klepněte na ikonu ≡

Stavový řádek v pravém horním rohu zobrazuje různé ukazatele, včetně Wi-Fi připojení a stavu baterie.

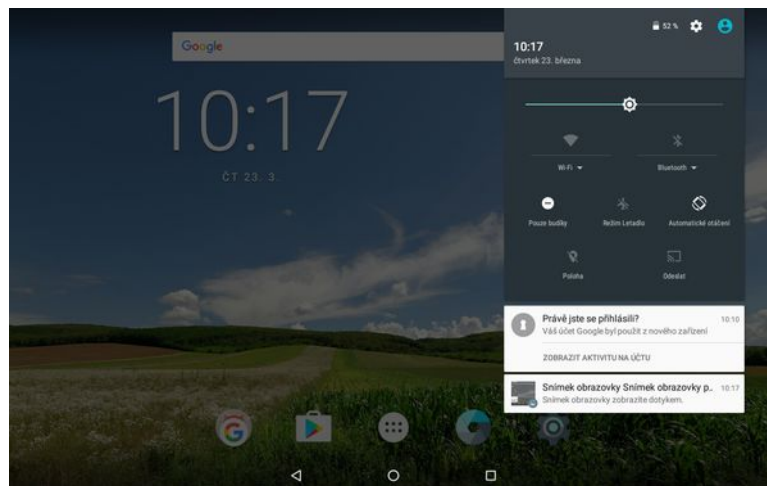

Nabídka aplikací a přesouvání aplikací na plochu

Do nabídky instalovaných aplikací se dostanete kliknutím na ikonku vpravo uprostřed.

Operační systém Android nainstalovaný na zařízení podporuje umístování ikon na plochy:

- Klikněte na vybranou ikonu v nabídce aplikací.
- Pohybem prstu s ikonkou táhnete. Na vybraném místě a ploše jí pusťte.

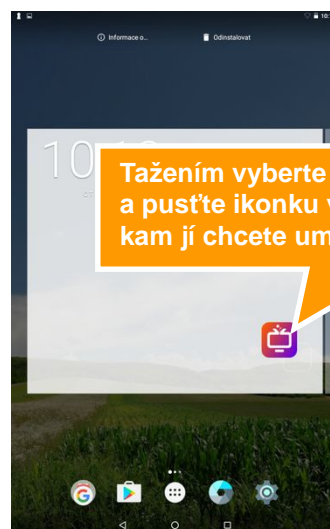
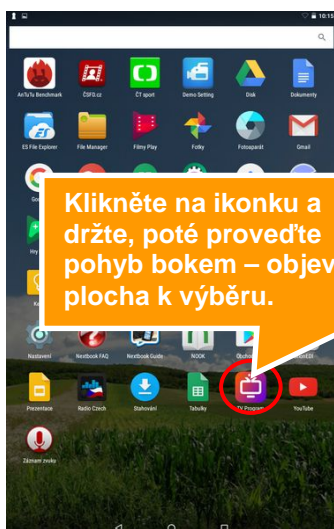

Postup pro smazání ikon na ploše:

1. Klikněte na ikonu, kterou chcete smazat a držte dokud, se neobjeví ikonka k jejímu smazání.
2. Táhněte s ikonou na ikonku křížku v horní části obrazovky a pak pusťte.

Pozn: Pokud táhnete s ikonou aplikace na koš, bude Vám nabídnuta odinstalace aplikace.

Změna pozadí

1. Klikněte na prázdné místo na pozadí úvodní obrazovky a držte několik sekund.
2. Objeví se nabídka, ve které klikněte na možnost **Tapety**.
3. Nyní už jen stačí vybrat pozadí dle vlastní volby a výběr potvrdit kliknutím na **Nastavit tapetu**.

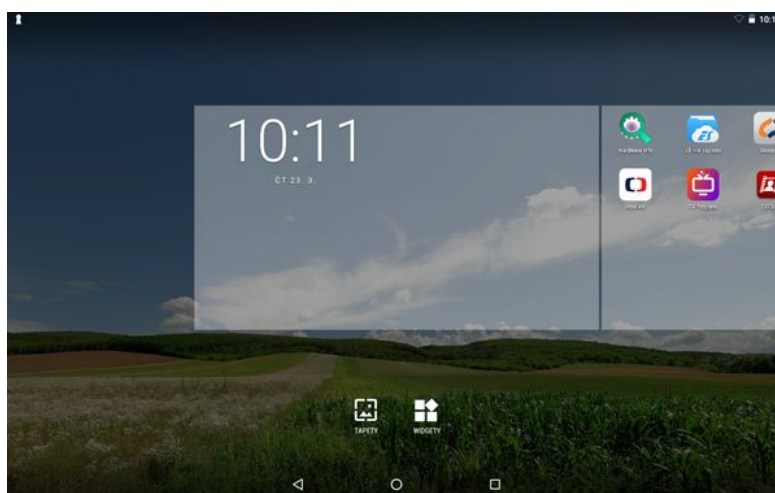

Softwarová virtuální klávesnice

Pro psaní a vkládání znaků se v dolní polovině obrazovky zobrazí virtuální klávesnice. Delším podržením na písmenku se může zobrazit další možnost pro vložení např. českých znaků.

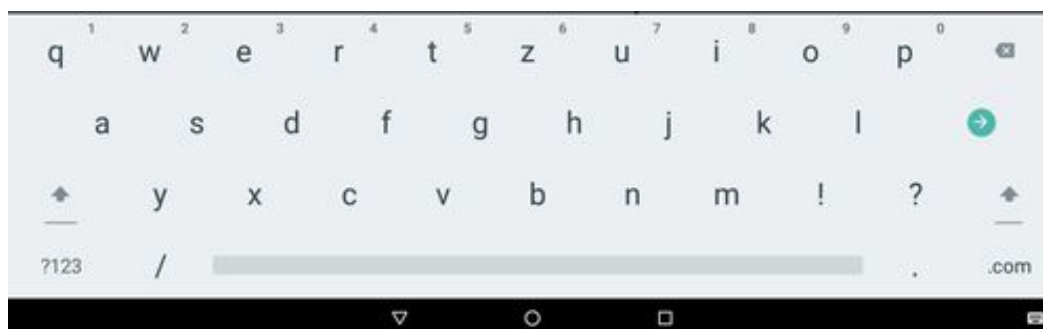

Nastavení Wi-Fi

1. Jděte do **Nastavení / Wifi**
2. Následně klikněte na **Zapnuto**. Naopak pokud kliknete na Vypnuto – Wi-Fi tím vypnete, což se doporučuje ve chvíli, kdy chcete zvýšit výdrž na akumulátor a nepotřebujete být připojeni k internetu.
3. Po levé straně se zobrazí automaticky nalezená Wi-Fi spojení ve vašem okolí
4. Vyberte Wi-Fi, ke které se chcete připojit a klikněte na ní. Pokud je daná Wi-Fi síť zabezpečena, budete vyzváni k vložení hesla, což provedete přes softwarovou klávesnici.

Datum a čas

Manuální nastavení data, času a časového pásma:

1. V **Nastavení** jděte pod nadpis **Systém** a dále klikněte na **Datum a čas**.
2. Klikněte na **Volba časového pásma**, kde následně vyberte jednu z možností.
3. Nyní můžete zaškrtnout možnost **Automatické datum a čas**, kdy se vám datum a čas automaticky nastavuje po připojení k síti.
4. Pokud však nechcete nechávat nastavení na automaticce, můžete si jej nastavit sami Odškrtněte proto kliknutím Automatické datum a čas a klikněte na Nastavení data a následně Nastavení času. V obou případech se objeví okno, kde pouze klikáním a tahem nastavíte požadované hodnoty.
5. Nastavit si můžete také, zda chcete používat anglický 12 hodinový formát nebo náš 24 hodinový. K tomu stačí kliknout na **Použít 24hodinový formát**.

Google Play

Kromě aplikací, které přicházejí předinstalované na vašem tabletu, si můžete stáhnout aplikace pro Android a hry, hudba, filmy, televizní pořady a časopisy pomocí Play Store aplikaci Google.

Podmínkou je vytvoření Google účtu. Pokud jej nemáte, budete při prvním spuštění vyzváni k jejímu vytvoření.

1. V nabídce aplikací nebo na hlavní obrazovce klikněte na **Obchod Play**
2. Chcete-li hledat položky z aplikace Obchod Play, klikněte na volné pole v horní části a poté zadejte klíčová slova pro vyhledávání.
3. Vybranou položku můžete instalovat na tablet, popřípadě odinstalovat.

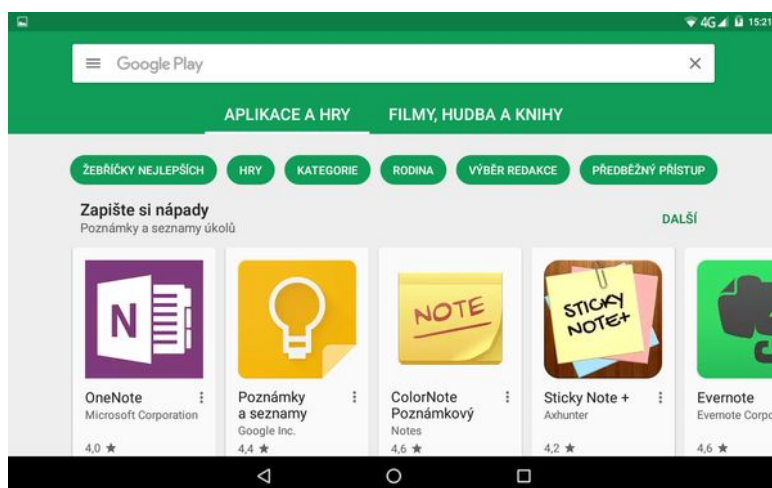

Internetový prohlížeč

Otevření webové stránky

Klikněte na **Příkazovou řádku**, otevře se softwarová klávesnice

Napište internetovou adresu a potvrďte.

Přiblížení a oddálení webové stránky

Po otevření webové stránky můžete obsah přibližovat a oddalovat. To provedete tak, že dvěma prsty táhnete k sobě nebo od sebe.

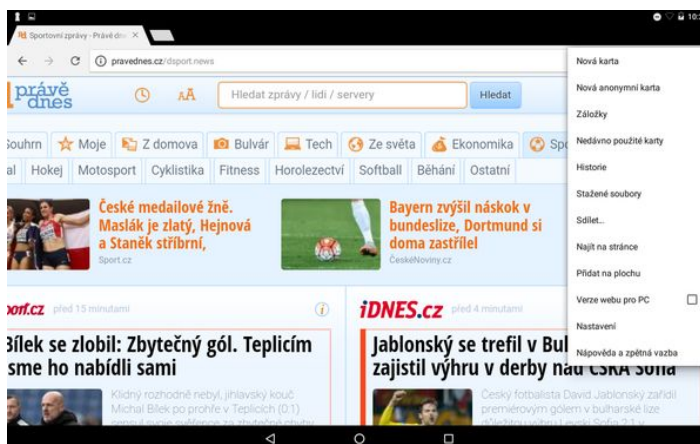

Instalace aplikací

1. Instalaci (odinstalaci) aplikací lze provádět online přímo v Google Play (je třeba mít účet Google).
2. Další možností je staženou aplikaci zkopírovat z počítače na tablet přes USB kabel. Najděte příslušný soubor pomocí souborového manažera a instalujte. Po úspěšné instalaci uvidíte aplikaci na stránce aplikací v tabletu.

Odinstalace aplikací

1. Jděte do nastavení a vyberte "Aplikace"
2. V seznamu vyberte aplikaci, kterou chcete odinstalovat.
3. Klikněte na "Odinstalovat". Aplikace bude ihned odinstalována.

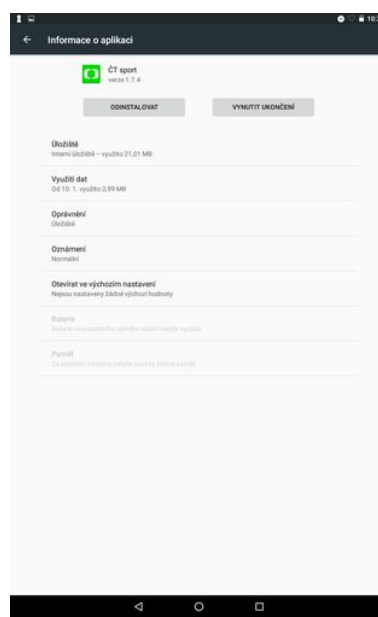
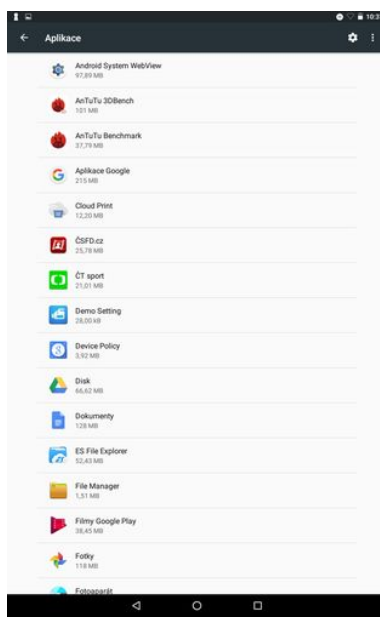
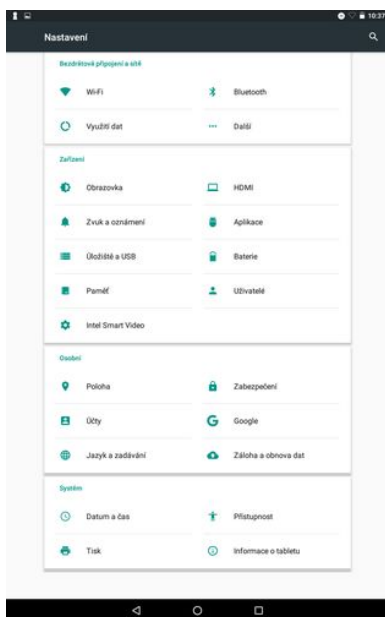

Podpora SD karet jako interního úložiště

Android 6.0 podporuje použití SD karty jako interního úložiště použitelného pro instalaci aplikací. Můžete tak zvýšit velikost úložiště, pokud budete potřebovat. V nastavení vyberte Úložiště a USB a zvolte, jak chcete použít vloženou SD kartu. Systém ji zformátuje a připraví k použití.

Technická podpora

Infolinka: 800 118 629

Servisní středisko:
 ConQuest entertainment a. s.
 Hloubětínská 11
 198 00 Praha 9
 +420 284 000 111
 Webové stránky: www.umax.cz

Popis zariadenia

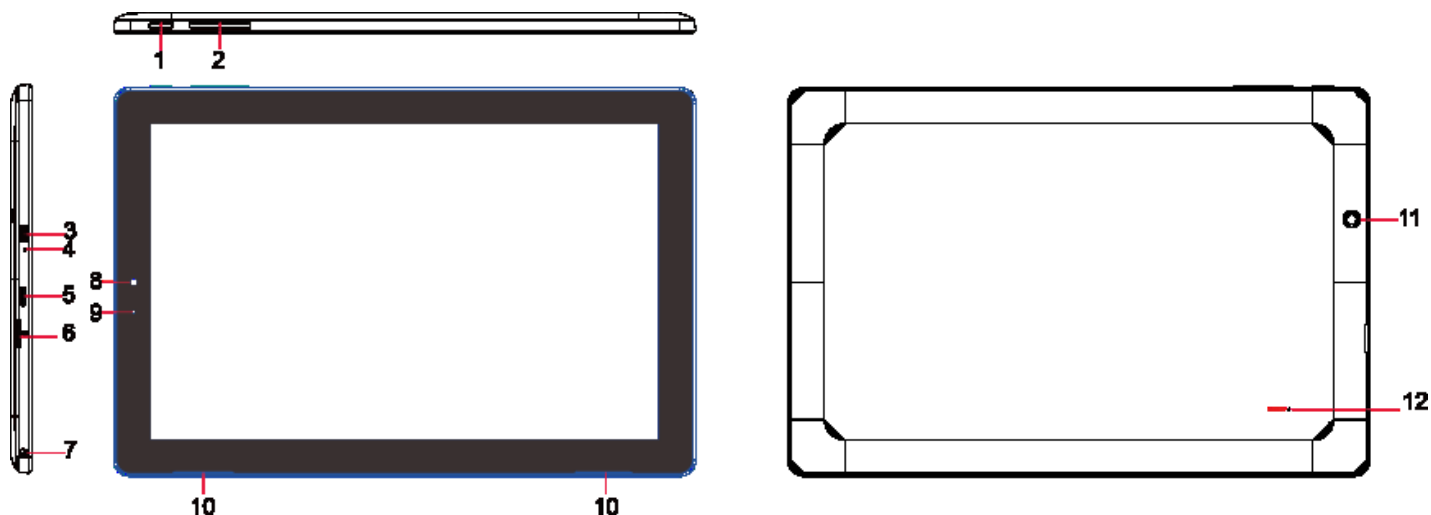

1. Tlačidlo zapnutia / vypnutia (Power)
2. Hlasitosť nahor / nadol
3. Micro HDMI výstup
4. Mikrofón
5. Micro USB port (slúži na pripojenie k počítaču a nabíjanie)
6. Slot pre micro SD kartu
7. Výstup na slúchadlá
8. Predná kamera
9. Indikátor nabíjania
10. Reproduktor
11. Zadná kamera
12. Tlačidlo reset

Upozornenie:

- Micro USB port slúži aj na nabíjanie zariadení. Pripojte nabíjací adaptér, ktorý je súčasťou dodávky.
- OTG kábel nie je súčasťou dodávky

Bezpečnostné inštrukcie

1. Chráňte Android tablet (ďalej len zariadenie), nabíjací adaptér a ďalšie príslušenstvo pred vodou, či inou kvapalinou. Mohlo by dôjsť nielen k poškodeniu ale aj úrazu elektrickým prúdom či spôsobenie požiaru.
2. Chráňte napájací adaptér pred prepätím v sieti. Mohlo by dôjsť k poškodeniu, či zničeniu nabíjacieho adaptéra, rovnako tak samotného zariadenia.
3. Napájací adaptér používajte mimo dosahu detí a zvierat. V prípade poškodenia nabíjacieho adaptéra, respektíve kábla, môže dôjsť k zásahu elektrickým prúdom.
4. Používajte iba originálne nabíjací adaptér. V prípade použitia iného môže dôjsť k poškodeniu až k zničeniu zariadenia.

5. Nevystavujte zariadenie príliš vysokým (vystavenie priamemu slnečnému žiareniu) alebo naopak nízkym teplotám (pod 0 ° C). V opačnom prípade môže dôjsť k poškodeniu až zničeniu zariadení, najmä akumulátora alebo k jeho nefunkčnosti.
6. Chráňte zariadenie pred pádom a zaťažením. Zariadenie nie je konštruované s ohľadom na pády a možno predpokladať poškodenie nielen konštrukcie ale aj vnútornej elektroniky. Rovnako tak nekladte na zariadenie iné predmety.
7. Nikdy nepoužívajte zariadenie pri riadení automobilu. Používanie zariadenia počas jazdy znižuje pozornosť vodiča a môže viesť k nehode s rizikom poškodenia zdravia až smrti.
8. Držte zariadenie ďalej od magnetov. Mohlo by dôjsť k nenávratnému poškodeniu elektroniky.
9. Nepoužívajte zariadenie v blízkosti čerpacích staníc, trafostaníc, letiskách, nemocniciach atď. Ďalších miestach, kde je používanie elektronických zariadení zakázané.
10. Zariadenie za žiadnych okolností nerozoberajte. Zásahy prináleží iba autorizovanému servisu

Základy práce s tabletom

Použitie nabíjacieho adaptéra

Pre nabíjanie tabletu pripojte napájací adaptér do príslušného micro USB portu, pozri kapitolu popis zariadenia.

Štart

K zapnutiu držte po dobu niekoľkých sekúnd tlačidlo **Power**.

Vypnutie

1. Po dobu niekoľkých sekúnd držte tlačidlo **Power**.
2. Objaví sa ponuka.
3. Kliknite na možnosť **Vypnúť**.

Režim spánku

Stlačte tlačidlo napájania pre uvedenie tabletu do režimu spánku.

Po nejakej dobe nečinnosti (možno nastaviť) bude tablet uvedený do režimu spánku automaticky.

Prebudenie z režimu spánku vykonáte stlačením tlačidla **Power**

Úvodná obrazovka

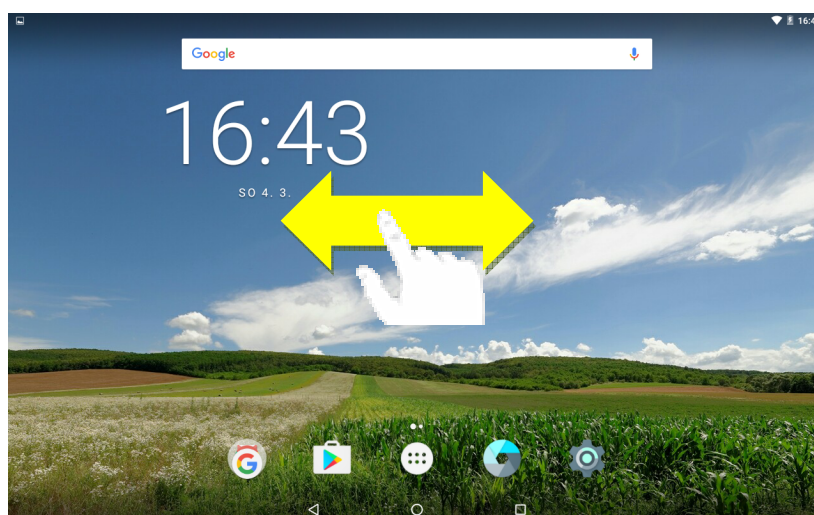

- Na spodnej hrane sú tlačidlá return ◀, home ○ a nedávno otvorené aplikácie □
- Horná notifikačná a stavová lišta je určená pre upozornenie a stav systému (pozri nižšie)
- Vpravo na strane sú ikony pre Google Play, browser, aplikácie, nastavenie a fotoaparát
- Na operačnom systéme Android máte k dispozícii viac plôch. Prechádzate medzi nimi tak, že ťaháte prstom po obrazovke doľava alebo doprava.

Notifikačná a stavová lišta

Niektoré informácie, ktoré Vás upozorňujú na stav tabletu alebo oznámenie, sú zobrazené v hornej časti obrazovky. Oznámenia môže prísť zo systému, hry, aplikácie, ako je e-mail, alebo hudobný prehrávač.

Ak sú k dispozícii oznámenia, objaví sa príslušné ikony v ľavom hornom rohu obrazovky. Ak chcete otvoriť

oznámenia, prejdite prstom nadol z hornej lišty. Ak chcete zatvoriť všetky oznámenia, kliknite na ikonu 

Stavový riadok v pravom hornom rohu zobrazuje rôzne ukazovatele, vrátane Wi-Fi pripojenie a stavu batérie.

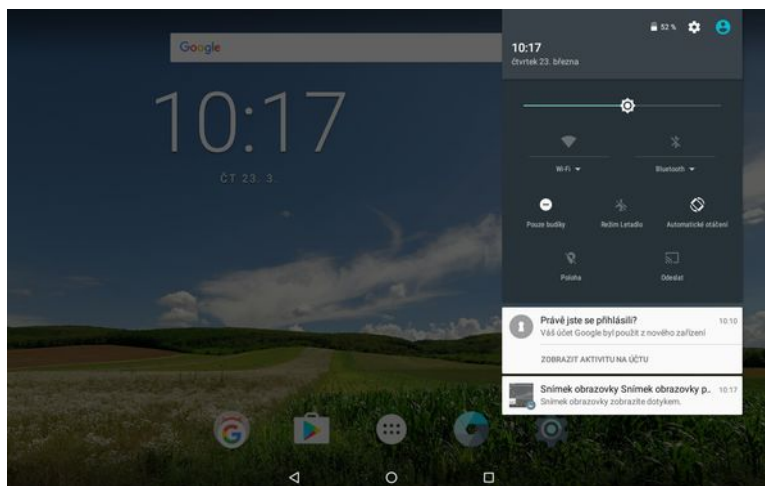

Ponuka aplikácií a presúvanie aplikácií na plochu

Do ponuky inštalovaných aplikácií sa dostanete kliknutím na ikonku vpravo uprostred.

Operačný systém Android nainštalovaný na zariadení podporuje umiestňovanie ikon na plochy:

- Kliknite na vybranú ikonku v ponuke aplikácií.
- Pohybom prsta s ikonkou ťaháte. Na vybranom mieste a ploche jej pustite.

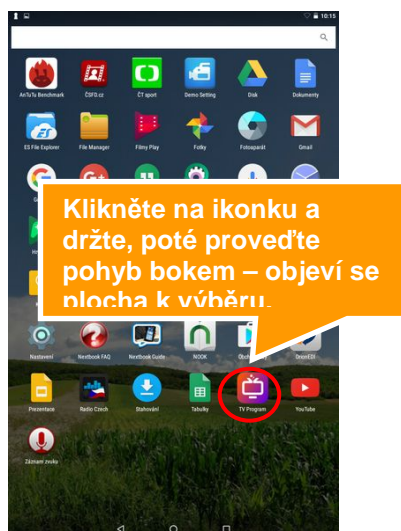

Postup pre zmazanie ikon na ploche:

1. Kliknite na ikonu, ktorú chcete zmazať a držte kým, sa neobjaví ikonka k jej zmazanie.
2. Ťahajte s ikonou na ikonku krížika v hornej časti obrazovky a potom pustite.

Zmena pozadia

1. Kliknite na prázdne miesto na pozadí úvodnej obrazovky a držte niekoľko sekúnd.
2. Objaví sa ponuka, v ktorej kliknite na položku **Tapety**.
3. Teraz už len stačí vybrať pozadie podľa vlastnej voľby a výber potvrdiť kliknutím na **Nastaviť tapetu**.

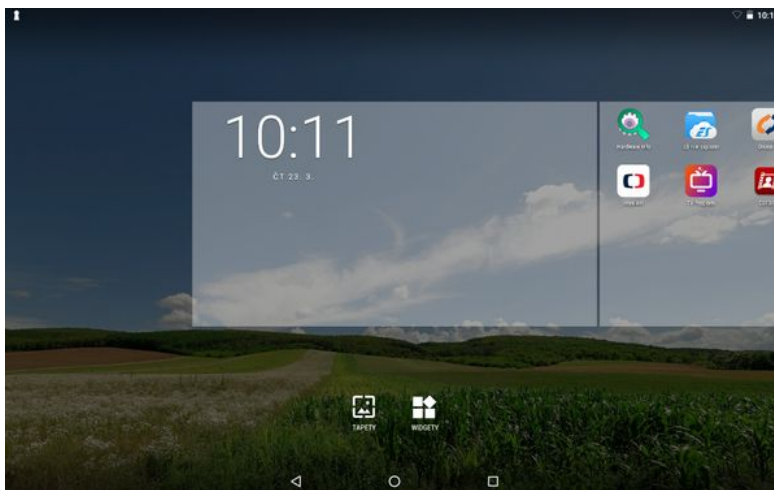

Softwarová virtuální klávesnice

Pre písanie a vkladanie znakov sa v dolnej polovici obrazovky zobrazí virtuálna klávesnica. Dlhším podržaním na písmenku sa môže zobrazíť ďalšia možnosť pre vloženie napr. SK znakov.

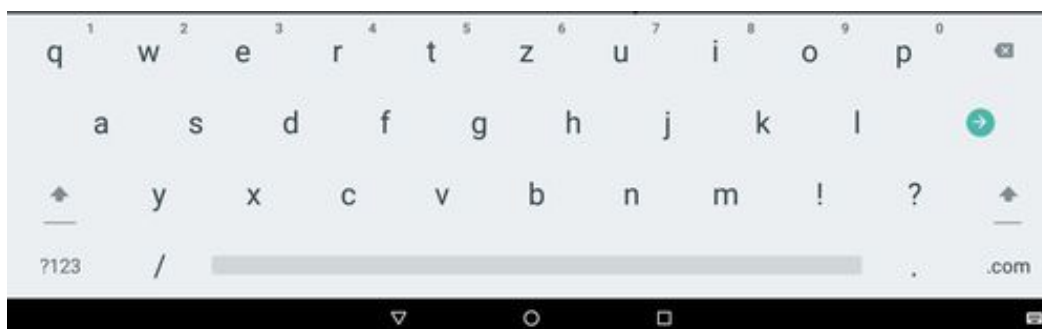

Nastavenie Wi-Fi

1. Choďte do Nastavenia / Wifi
2. Následne kliknite na Zapnuté. Naopak ak kliknete na Vypnuté - Wi-Fi tým vypnete, čo sa odporúča vo chvíli, keď chcete zvýšiť výdrž na akumulátor a nepotrebujete byť pripojení k internetu.
3. Po ľavej strane sa zobrazí automaticky nájdená Wi-Fi spojenie vo vašom okolí
4. Vyberte Wi-Fi, ku ktorej sa chcete pripojiť a kliknite na nej. Ak je daná Wi-Fi sieť zabezpečená, budete vyzvaní na vloženie hesla, čo urobíte cez softvérovú klávesnicu.

Dátum a čas

Manuálně nastavení datumu, času a časového pásma:

1. V Nastavení chodíte pod nadpis **Systém** a dále kliknete na **Dátum a čas**.
2. Kliknete na **Volba časového pásma**, kde následně vyberete jednu z možností.
3. Teraz můžete zaškrtnout možnost **Automatické datum a čas**, kdy se vám datum a čas automaticky nastavuje po připojení k síti.
4. Ak však nechcete nechávat nastavení na automatice, můžete si ho nastavit sami. Odškrtnete preto kliknutím **Automatické datum a čas** a kliknete na **Nastavení data** a následně **Nastavení času**. V oboch případech sa objaví okno, kde iba klikaním a ťahom nastavíte požadované hodnoty.
5. Nastavit si můžete tiež, či chcete používať 24 hodinový. K tomu stačí kliknúť na **Použiť 24-hodinový formát**.

Google Play

Okrem aplikácií, ktoré prichádzajú predinštalované na vašom tablete, si môžete stiahnuť aplikácie pre Android a hry, hudba, filmy, televízne relácie a časopisy pomocou Play Store aplikácii Google.

Podmienkou je vytvorenie Google účtu. Pokiaľ ho nemáte, budete pri prvom spustení vyzvaní na jej vytvorenie.

1. V ponuke aplikácií alebo na hlavnej obrazovke kliknete na **Obchod Play**
2. Ak chcete hľadať položky z aplikácie Obchod Play, kliknete na voľné pole v hornej časti a potom zadajte kľúčové slová pre vyhľadávanie.
3. Vybranú položku môžete inštalovať na tablet, prípadne odinštalovať.

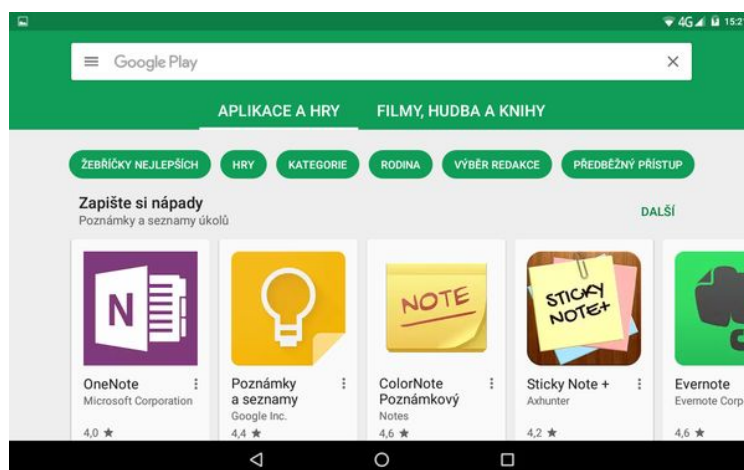

Internetový prohlížeč

Otvorenie webovej stránky

Kliknete na příkazovom riadku, otvorí sa virtuálna klávesnica

Napište internetovou adresu a potvrďte.

Priblíženie a oddialenie webovej stránky

Po otvorení webovej stránky môžete obsah približovať a oddiaľovať. To urobíte tak, že dvomi prstami ťaháte k sebe alebo od seba.

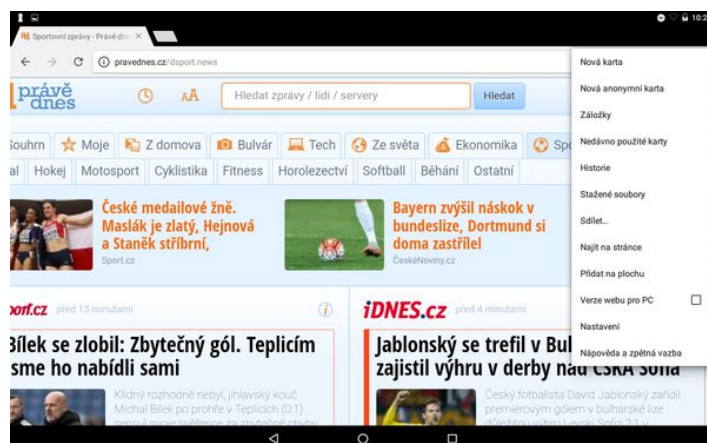

Inštalácia a odinštalovanie aplikácií

Pozn: Upozorňujeme, že výrobca ani distribútor neručí za fungovanie softvéru 3. strán a prípadne spôsobené poruchy alebo stratu, či akékoľvek poškodenie dát.

Inštalácia aplikácií

1. Inštaláciu (odinštaláciu) aplikácií možno vykonávať online priamo v Google Play (je potrebné mať účet Google).
2. Ďalšou možnosťou je stiahnutú aplikáciu skopírovať z počítača na tablet cez USB kábel. Vyhľadajte súbor pomocou súborového manažera a inštalujte. Po úspešnej inštalácii uvidíte aplikáciu na stránke aplikácií v tablete.

Odinštalácia aplikácií

1. Choďte do nastavenia a vyberte "Aplikácia"
2. V zozname vyberte aplikáciu, ktorú chcete odinštalovať.
3. Kliknite na "Odinštalovať". Aplikácia bude ihneď odinštaluje.

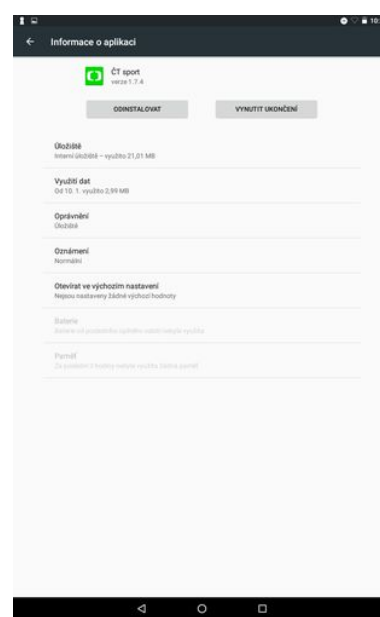
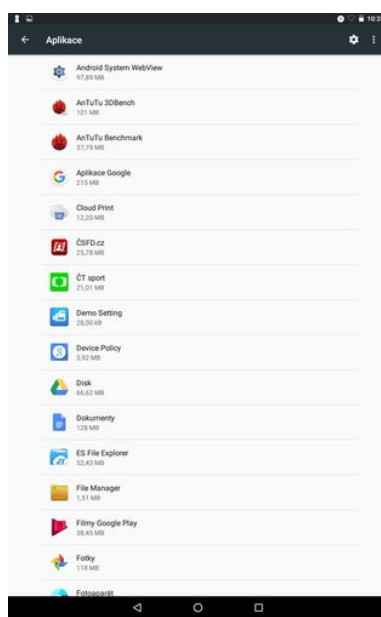
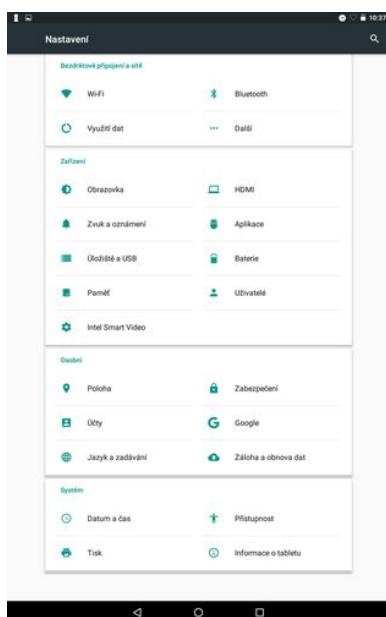

Podpora SD kariet ako interného úložiska

Android 6.0 podporuje použitie SD karty ako interného úložiska použiteľného pre inštaláciu aplikácií. Môžete tak zvýšiť veľkosť úložiska, ak budete potrebovať. V nastavení vyberte Úložisko a USB a vyberte, ako chcete použiť vloženú SD kartu. Systém ju naformátuje a pripraví na použitie.

Technická podpora

Infolinka: 800 118 629

Servisné stredisko:
 ConQuest entertainment a. s
 Hloubětínská 11
 198 00 Praha 9
 +420 284 000 111
 Webové stránky: www.umax.cz