

UMAX



EN

CZ

SK

PL

HU

visionbook™
T10 3G Plus

UMAX

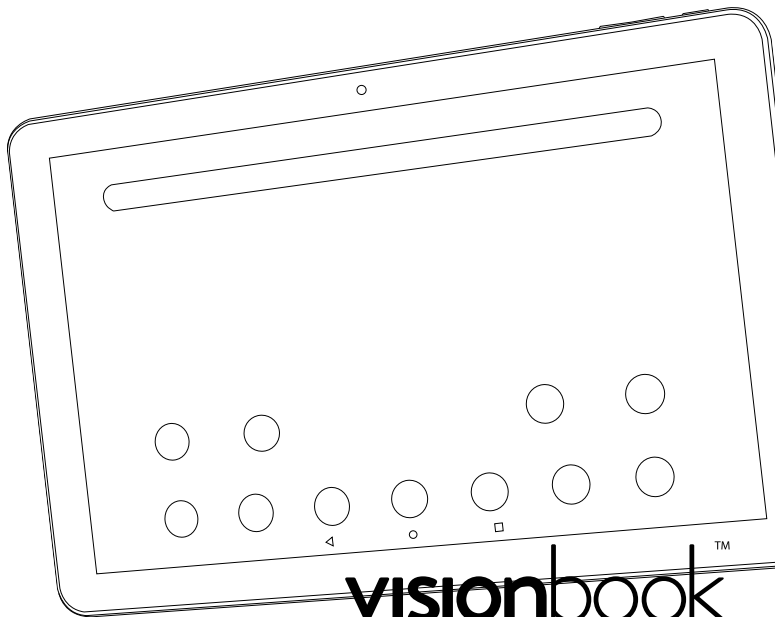

visionbook™

T10 3G Plus

USER MANUAL

ENGLISH

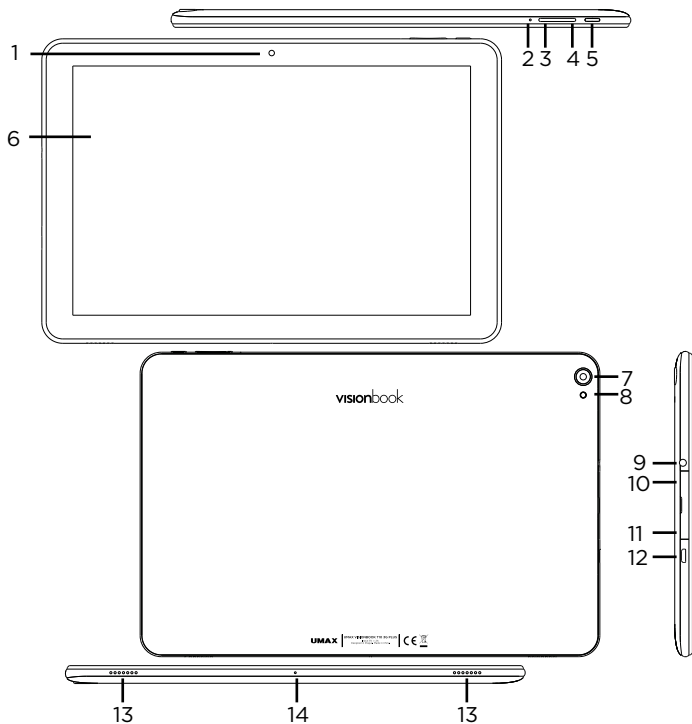
ABOUT THE TABLET

- 1.** front camera
- 2.** reset
- 3.** volume -
- 4.** volume +
- 5.** on/off button
- 6.** touch screen
- 7.** back camera
- 8.** flash

- 9.** 3.5mm audio jack
(headphones & microphone)
- 10.** micro SIM
- 11.** micro SD
- 12.** micro USB
(charging & data transfer)
- 13.** speakers
- 14.** microphone

TURNING ON

Press and hold the **power button** for a couple of seconds to turn on your tablet. You might need to charge the tablet first.

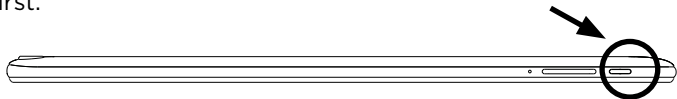

EXPANDING STORAGE

You can expand your storage space for saving files and installing programs by adding **microSD card** (**microSD**, **microSDHC** or **microSDXC**). The maximum supported capacity is 128 GB.

CALLING AND USING DATA

To enable calling, text messaging, and mobile data transfers, insert a **micro SIM card**. Supported frequencies are 850/900/1800/1900 MHz for **2G** and 900/2100 MHz for **3G**.

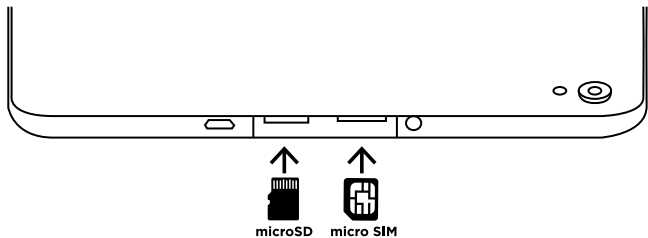

SAFETY INFORMATION

Operating temperature: 10° to 35° C, **storage temperature:** -25° to 45° C, **relative humidity:** 0% to 90% (noncondensing).

Built-in battery. Do not attempt to replace or remove the battery yourself. You may damage the battery, which could cause overheating and injury. The battery should be replaced by an authorized service provider, and must be recycled or disposed of separately from household waste.

Handle with care. It has sensitive electronic components inside. Place it on a stable work surface that allows for air circulation under and around the computer. Your computer can be damaged if dropped, burned, punctured, or crushed, or if it comes in contact with liquids, oils, and lotions. Do not use a damaged computer as it may cause injury.

Liquid exposure. Keep your computer away from sources of liquid, such as drinks, oils, lotions, sinks, bathtubs, shower stalls, and so on. Protect your computer from dampness, humidity, or wet weather, such as rain, snow, and fog.

Charging. Charge only with the included power adapter. Other power adapters might not meet safety standards, and using such power adapters could pose a risk of death or injury. Using damaged power adapters or cables, or charging when moisture is present, can cause fire, electric shock, injury, or damage to your computer or other property. Do not use a power adapter in wet locations, such as near a sink, bathtub, or shower stall, or connect or disconnect the power adapter with wet hands.

Medical device interference. It contains components and radios that emit electromagnetic fields, including magnets, which may interfere with pacemakers, defibrillators, and other medical devices. Maintain a safe distance between your medical device and computer. Consult your physician and medical device manufacturer for information specific to your medical device.

Repetitive motion. When you perform repetitive activities such as typing or playing games, you may experience discomfort in your hands, arms, wrists, shoulders, neck, or other parts of your body. If you experience discomfort, stop using computer and consult a physician.

Choking hazard. Some accessories may present a choking hazard to small children. Keep these accessories away from small children.

High-consequence activities. Your computer is not intended for use where the failure of the computer could lead to death, personal injury, or severe environmental damage.

Explosive and other atmospheric conditions. Using computer in any area with a potentially explosive atmosphere may be hazardous—particularly in areas where the air contains high levels of flammable chemicals, vapors, or particles such as grain, dust, or metal powders. Exposing computer to environments having high concentrations of industrial chemicals, including evaporating liquified gases such as helium, may damage or impair its functionality.

TECHNICAL SUPPORT AND SERVICE CENTER

+420 800 118 629

servis@umax.cz

Umax Czech a.s.

Kolbenova 962/27e

198 00 Prague 9

Czech Republic

LET'S KEEP IN TOUCH

Web: www.umax.cz

Facebook: [Umax.cz](https://www.facebook.com/umax.cz)

Youtube: [UMAX Czech Republic](https://www.youtube.com/UMAXCzechRepublic)

MANUFACTURER

Umax Czech a.s., Kolbenova 962/27e, 198 00 Prague 9, Czech Republic



Do not dispose of electrical appliances as unsorted municipal waste, use separate collection facilities. Contact your local authority for information regarding the collection systems available. If electrical appliances are disposed of in landfills or dumps, hazardous substances can leak into the groundwater and get into the food chain, damaging your health and well-being. Please contact your local or regional waste authority for more information on collection, reuse and recycling programs.



Importer hereby declares that this wireless device is in compliance with the essential requirements and other relevant provisions of the R&TTE Directive and Radio Equipment Directive 2014/53/EU, as applicable. A copy of the EU Declaration of Conformity is available at www.umax.cz.

*Google, Android, Google Play and other marks are trademarks of Google LLC.
Umax, the Umax logo, Visionbook, and Visionbook logo are trademarks of Umax Czech a.s.
All other trademarks are the property of their respective owners.*

UMAX

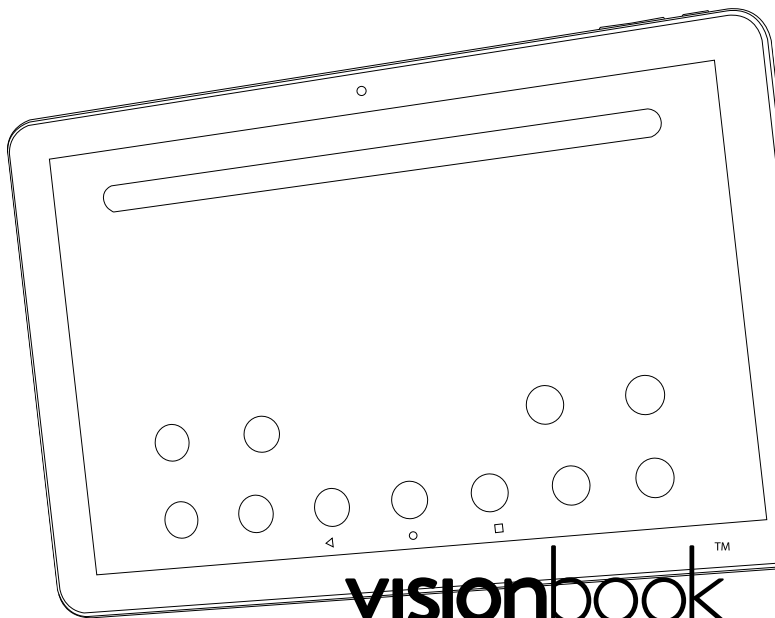

visionbook™

T10 3G Plus

UŽIVATELSKÝ MANUÁL

ČEŠTINA

CZ UMAX O TABLETU

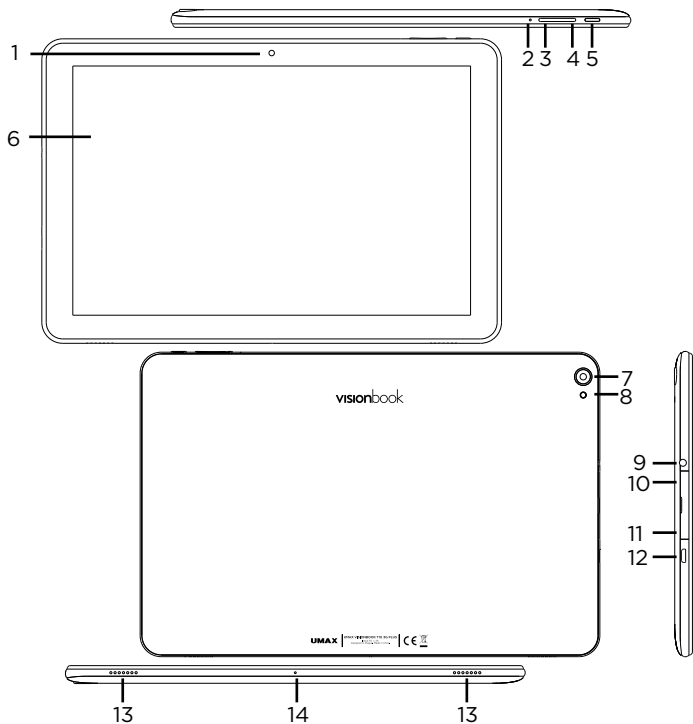

1. přední kamera

2. reset

3. hlasitost -

4. hlasitost +

5. tlačítko pro zapnutí

6. dotyková obrazovka

7. zadní kamera

8. blesk

9. 3.5mm jack pro sluchátka a mikrofon

10. micro SIM

11. micro SD

12. micro USB

(nabíjení a přenos dat)

13. reproduktory

14. mikrofon

ZAPNUTÍ

Zmáčkněte a podržte **tlačítko pro zapnutí** po několik sekund. Před zapnutím může být nutné tablet nabít.



ROZŠÍŘENÍ MÍSTA

Datové úložiště pro ukládání souborů a instalování programů můžete rozšířit přidáním **microSD karty (microSD, microSDHC nebo microSDXC)**. Maximální podporovaná velikost je 128 GB.

VOLÁNÍ A MOBILNÍ DATA

Pro volání, posílání textových zpráv a používání mobilních dat vložte do tabletu **micro SIM kartu**. Podporované frekvence jsou 850/900/1800/1900 MHz pro **2G** a 900/2100 MHz pro **3G**.

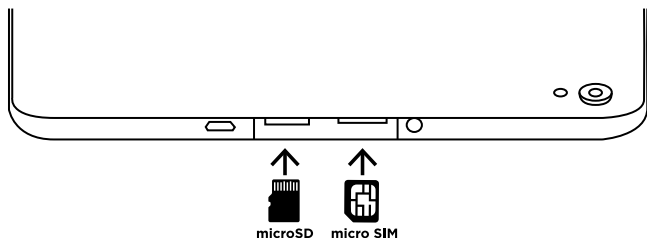

BEZPEČNOSTNÍ UPOZORNĚNÍ

Provozní teplota: 10° až 35° C, **skladovací teplota:** -25° až 45° C, **vlhkost:** 0% až 90% (nekondenzující).

Zabudovaná baterie. Baterii se nepokoušejte vyměňovat ani vyjímat sami, mohli byste ji poškodit a způsobit tak její přehřívání, které by mohlo vést až k úrazu. Výměnu zabudované baterie je třeba svěřit autorizovanému servisu. Baterie musí být recyklována nebo zlikvidována odděleně od domovního odpadu.

Manipulace. S počítačem zacházejte opatrně. Obsahuje citlivé elektronické součástky. Umístěte ho na stabilní pracovní plochu tak, aby byl zajištěn dostatečný přístup vzduchu do prostoru pod počítačem a kolem něj. Pádem, ohněm, proražením, nadměrným tlakem nebo kontaktem s kapalinami, oleji a tekutými kosmetickými přípravky se může počítač poškodit. Je-li poškozený, nepoužívejte ho, abyste se nezranili.

Kontakt s kapalinami. Počítač uchovávejte mimo dosah kapalin, jako jsou nápoje, oleje, tekuté kosmetické přípravky, voda v umyvadlech, vanách, sprchových koutech apod. Chraňte jej před vlhkem, orosením a atmosférickými srážkami, například deštěm, sněhem či mlhou.

Nabíjení. Počítač nabíjejte pomocí přiloženého napájecího adaptéru. Jiné adaptéry nemusí vyhovovat bezpečnostním normám a použitím těchto adaptérů se můžete vystavit riziku úmrtí nebo zranění. Při používání poškozených kabelů či nabíječek a při nabíjení ve vlhkém prostředí může dojít k požáru, úrazu elektrickým proudem, ke zranění či k poškození počítače nebo jiného majetku. Napájecí adaptér nepoužívejte ve vlhkém prostředí, například v blízkosti umyvadla, vany nebo sprchového koutu, a nikdy jej nepřipojujte ani neodpojujte mokřýma rukama.

Rušení zdravotnických prostředků. Počítač obsahuje součásti a rádiové komponenty vyzařující elektromagnetická pole. Tato elektromagnetická pole mohou rušit činnost zdravotnických přístrojů, například kardiostimulátorů a defibrilátorů. Informace specifické pro váš konkrétní zdravotní přístroj vám poskytne váš lékař a výrobce zdravotního přístroje. Informujte se také, zda je nutné mezi zdravotním přístrojem a počítačem udržovat bezpečný odstup.

Opakované pohyby. Vykonáváte-li na počítači repetitivní činnost, jako je například psaní nebo hraní her, mohou se u vás vyskytnout nepříjemné pocity v ruce, pažích, zápěstích, ramenou, krčních partiích nebo v jiné části těla. V takovém případě přestaňte počítač používat a poraďte se s lékařem.

Riziko udušení. Některé součásti příslušenství mohou pro malé děti představovat riziko udušení. Toto příslušenství udržujte mimo dosah malých dětí.

Činnost se závažnými důsledky. Počítač není určen k použití v situacích, kdy může selhání počítače způsobit úmrtí či poranění osob nebo vážnou škodu na životním prostředí.

Nebezpečí výbuchu a jiná nebezpečí. Nabíjení a používání počítače v jakýchkoli prostorách, kde hrozí nebezpečí výbuchu, například tam, kde se ve vzduchu nacházejí vysoké koncentrace hořlavých látek, výparů nebo pevných částic (například z obilí, prachu či kovů), může představovat riziko. V prostředích s vysokou koncentrací průmyslových chemikálií, například vypařujících se zkvalněných plynů, jako je hélium, může dojít k poškození počítače.

TECHNICKÁ PODPORA A SERVISNÍ CENTRUM

800 118 629
servis@umax.cz

Umax Czech a.s.
Kolbenova 962/27e
198 00 Praha 9
Česká republika

BUĎTE V KONTAKTU

Web: **www.umax.cz**
Facebook: **Umax.cz**
Youtube: **UMAX Czech Republic**

VÝROBCE

Umax Czech a.s., Kolbenova 962/27e, 198 00 Prague 9, Czech Republic



Nevyhazujte elektrické spotřebiče jako netříděný komunální odpad, použijte oddělené sběrné zařízení. Informace o dostupných systémech sběru získáte od místního úřadu. Pokud jsou elektrické spotřebiče likvidovány na skládkách, mohou nebezpečné látky unikat do podzemních vod a dostat se do potravinového řetězce, což může poškodit vaše zdraví. Další informace o sběru, opakovaném použití a recyklačních programech vám poskytne místní nebo regionální úřad pro nakládání s odpady.



Dovozce tímto prohlašuje, že toto bezdrátové zařízení splňuje základní požadavky a další relevantní podmínky směrnice R&TTE a směrnice 2014/53/EU pro rádiová zařízení v platném znění. Prohlášení o shodě pro EU najdete na www.umax.cz

Google, Android, Google Play a další značky jsou ochranné známky společnosti Google LLC. Umax, Umax logo a Visionbook jsou ochranné známky společnosti Umax Czech a.s. Ostatní názvy jsou ochrannými známkami příslušných vlastníků.

UMAX

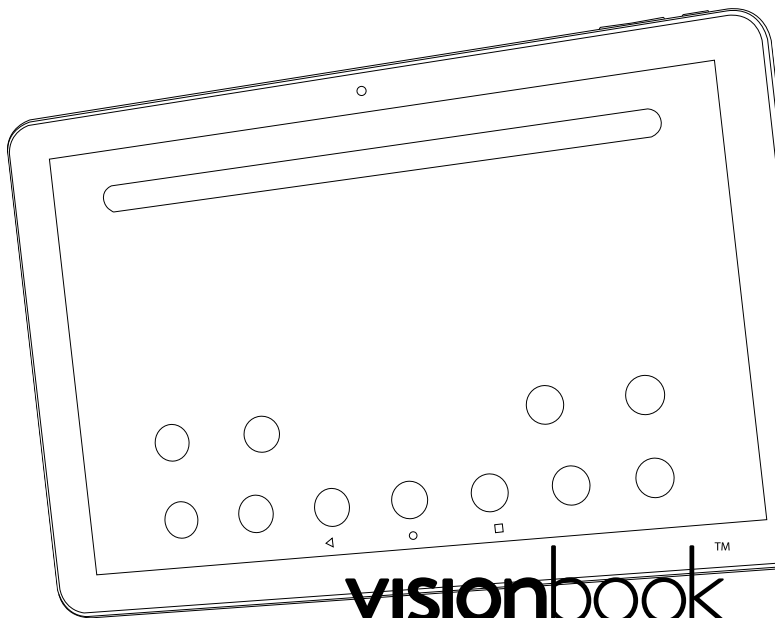

visionbook™

T10 3G Plus

UŽIVATEĽSKÝ MANUÁL

SLOVENČINA

sk UMAX O TABLETU

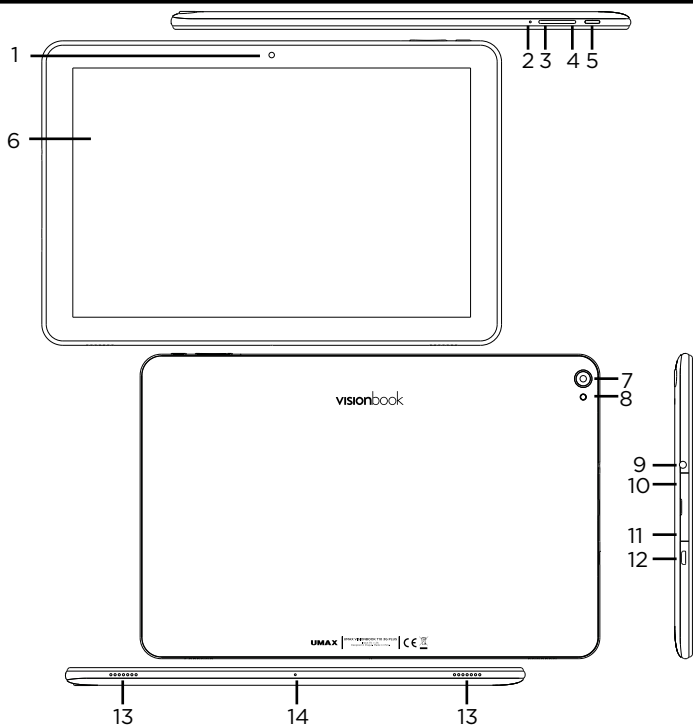

1. predná kamera

2. reset

3. hlasitosť -

4. hlasitosť +

5. tlačidlo pre zapnutie

6. dotyková obrazovka

7. zadná kamera

8. blesk

9. 3.5mm jack pre slúchadlá a mikrofón

10. micro SIM

11. micro SD

12. micro USB

(nabíjanie a prenos dát)

13. reproduktory

14. mikrofón

ZAPNUTIE

Stlačte a podržte **tlačidlo pre zapnutie** po niekoľko sekúnd. Pred zapnutím môže byť potrebné tablet nabiť.

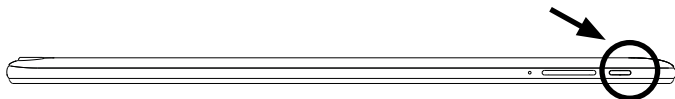

ROZŠÍRENIE MIESTA

Dátové úložisko pre ukladanie súborov a inštalovanie progamov môžete rozšíriť pridaním **microSD karty** (**microSD**, **microSDHC** alebo **microSDXC**). Maximálna podporovaná kapacita je 128 GB.

VOLANIE A MOBILNÉ DATA

Pre volanie, posielanie textových správ a používanie mobilných dát vložte do tabletu **micro SIM kartu**. Podporované frekvencia sú 850/900/1800/1900 MHz pre **2G** a 900/2100 MHz pre **3G**.

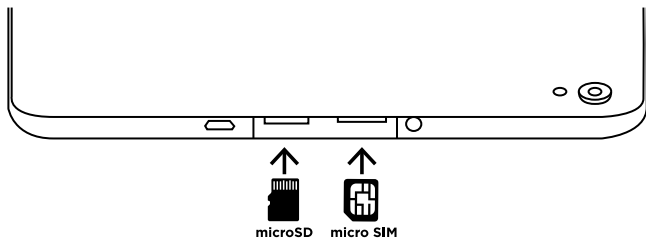

BEZPEČNOSTNÉ UPOZORNENIA

Prevádzková teplota: 10 až 35 °C, **teplota skladovania:** -25 až 45 °C, **vlhkosť:** 0% až 90% (nekondenzujúca).

Vstavaná batéria. Nepokúšajte sa sami vymeniť ani odstrániť batériu. Mohli by ste ju poškodiť, čo môže mať za následok prehrievanie a zranenia. Vstavanú lítiovo-iónovú batériu môže vymieňať len autorizovaný poskytovateľ servisných služieb a musí byť recyklovaná a zlikvidovaná oddelene od odpadu z domácnosti.

Zaochádzanie. S počítačom zaochádzajte opatrne. Obsahuje citlivé elektronické súčasti. Počítač umiestnite a používajte na pevnej a stabilnej ploche tak, aby bola zabezpečená dostatočná cirkulácia vzduchu pod počítačom a v jeho okolí. Počítač sa v prípade pádu, vystavenia ohňu, prederavenia, rozpučenia alebo pri styku s tekutinami, olejmi či inými kvapalinami môže poškodiť. Ak ste poškodili svoj počítač, prestaňte ho používať. Mohlo by to viesť k zraneniam.

Vystavenie tekutinám. Počítač používajte a uchovávejte v dostatočnej vzdialenosti od zdrojov tekutín, ako sú nápoje, oleje, krémy, umývadlá, vane, sprchy a podobne. Počítač je potrebné chrániť pred vlhkosťou a vlhkým počasím, ako je dážď, sneh a hmla.

Nabíjanie. Počítač nabíjajte len pomocou dodávaného nabíjacieho kábla. Iné adaptéry nemusia spĺňať príslušné bezpečnostné štandardy a nabíjanie pomocou takýchto adaptérov môže predstavovať riziko zranenia alebo smrti. Používanie poškodených káblov alebo nabíjačiek, prípadne nabíjanie vo vlhkom prostredí môže spôsobiť elektrický šok, zranenie alebo poškodenie počítača, prípadne iného majetku. Napájací adaptér nepoužívajte na vlhkých miestach, napríklad pri umývadle, vani alebo sprche, ani ho nezapájate a neodpájajte mokrymi rukami.

Rušenie zdravotných prístrojov. Počítač obsahuje súčasti a vysielacie, ktoré vyžarujú elektromagnetické polia, vrátane magnetov, ktoré môžu spôsobiť rušenie kardiostimulátorov, defibrilátorov a ďalších zdravotníckych prístrojov. Dodržujte bezpečnú vzdialenosť medzi zdravotníckym prístrojom a počítačom. Informácie o svojom zdravotnom prístroji získate u svojho lekára alebo výrobcu zdravotného prístroja.

Opakované pohyby. Pri vykonávaní opakovaných činností počas práce s počítačom, ako je napríklad písanie alebo hranie hier, môžete občas pociťovať mierne bolesti dlaní, ramien, zápästí, krku alebo iných častí tela. Ak sa u vás vyskytnú takéto bolesti, prestaňte používať počítač a poraďte sa s lekárom.

Riziko zadusenía. Niektoré časti príslušenstva môžu predstavovať riziko zadusenía pre malé deti. Uchovávejte takéto príslušenstvo mimo dosahu malých detí.

Rizikové aktivity. Počítač nebol navrhnutý na používanie na miestach, kde by jeho zlyhanie mohlo viesť k smrti, zraneniu osôb alebo závažnému poškodeniu životného prostredia.

Výbušné prostredie a podobné podmienky. Používanie počítača na ľubovoľných miestach s potenciálne výbušným prostredím, predovšetkým v oblastiach, kde vzduch obsahuje vysoké koncentrácie horľavých chemikálií, výparov alebo častíc (napríklad obilie, prach alebo železný prach), môže byť nebezpečné. Vystavenie počítača prostrediu s vysokými koncentraciami priemyselných chemikálií vrátane výparov skvapalnených plynov, ako je hélium, môže poškodiť alebo narušiť funkčnosť počítača.

TECHNICKÁ PODPORA A SERVISNÉ CENTRUM

+420 800 118 629
servis@umax.cz

Umax Czech a.s.
Kolbenova 962/27e
198 00 Praha 9
Česká republika

BUĎTE V KONTAKTE

Web: **www.umax.cz**
Facebook: **Umax.cz**
Youtube: **UMAX Czech Republic**

VÝROBCA

Umax Czech a.s., Kolbenova 962/27e, 198 00 Prague 9, Czech Republic



Nevyhadzujte elektrické spotrebiče ako netriedený komunálny odpad, použite oddelené zberné zariadenia. Informácie o dostupných systémoch zberu získate od miestneho úradu. Ak sú elektrické spotrebiče likvidované na skládkach, môžu nebezpečné látky unikať do podzemných vôd a dostať sa do potravinového reťazca, čo môže poškodiť vaše zdravie. Ďalšie informácie o zbere, opakovanom použití a recyklačných programoch vám poskytnú miestny alebo regionálny úrad pre nakladanie s odpadmi.



Dovozce týmto vyhlasuje, že toto bezdrôtové zariadenie vyhovuje základným požiadavkám a ďalším dôležitým ustanoveniam smernice R&TTE a smernice o rádiových zariadeniach 2014/53/EÚ. Kópia vyhlásenia o zhode s normami EÚ je dostupná na stránke www.umax.cz

UMAX

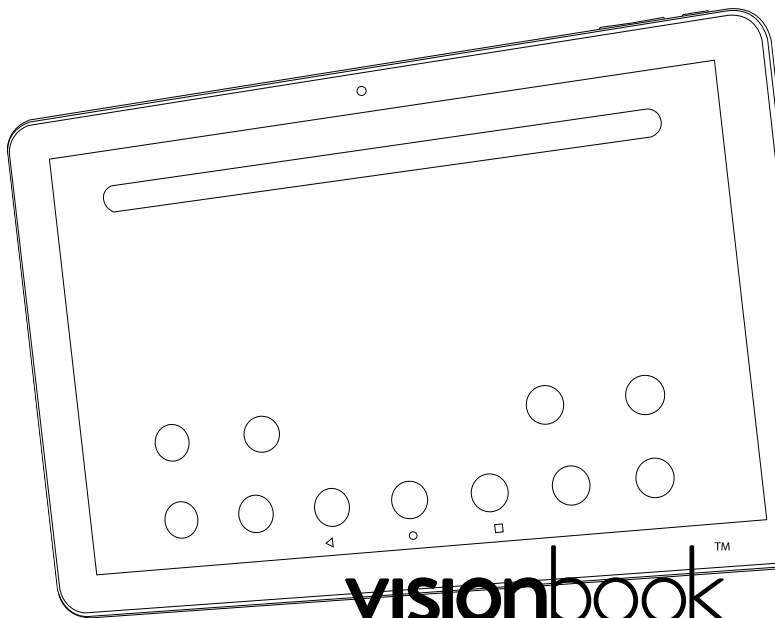

visionbook™

T10 3G Plus

INSTRUKCJA OBSŁUGI

POLSKI

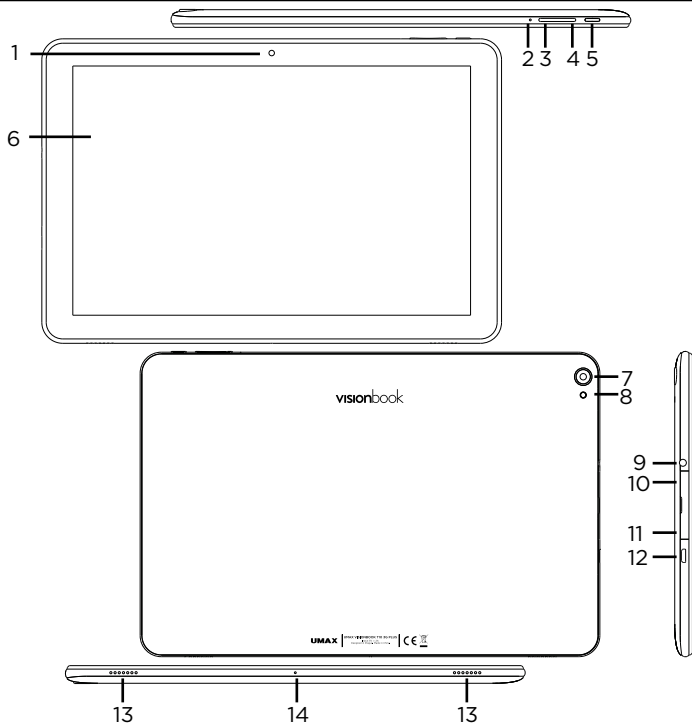

- | | |
|---------------------------------|---|
| 1. przednia kamera | 9. 3,5 mm wejście dla słuchawek i mikrofonu |
| 2. reset | 10. micro SIM |
| 3. regulator głośności - | 11. micro SD |
| 4. regulator głośności + | 12. micro USB (ładowanie i przesyłanie danych) |
| 5. przycisk - włącznik | 13. głośniki |
| 6. ekran dotykowy | 14. mikrofon |
| 7. tylna kamera | |
| 8. lampa błyskowa | |

PRZEŁĄCZANIE

Naciśnij i przytrzymaj **przycisk zasilania** przez kilka sekund. Przed włączeniem może być konieczne naładowanie tabletu.

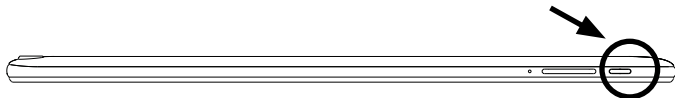

ZWIĘKSZENIE PAMIĘCI

Pamięć do zapisywania danych plików i instalacji programów można powiększyć dodając kartę **microSD** (**microSD**, **microSDHC** lub **microSDXC**). Maksymalna obsługiwana pojemność to 128 GB.

POŁĄCZENIA TELEFONICZNE, INTERNET

Włóż kartę **micro SIM** do tabletu, aby telefonować, wysyłać wiadomości tekstowe i korzystać z internetu. Obsługiwane częstotliwości to 850/900/1800/1900 MHz dla **2G** i 900/2100 MHz dla **3G**.

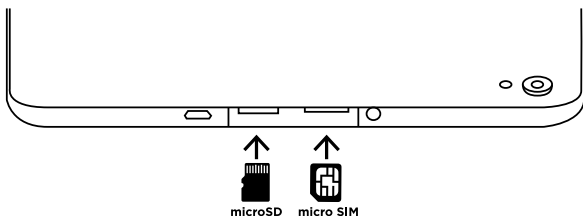

OSTRZEŻENIA DOTYCZĄCE BEZPIECZEŃSTWA

Temperatura pracy: 10 do 35 °C, **temperatura przechowywania:** -25 do 45 °C,
wilgotność: 0% do 90% (nieskondensowana).

Wbudowana bateria. Nie próbuj wymieniać lub usuwać baterii we własnym zakresie. Możesz uszkodzić baterię, a jej uszkodzenie może spowodować przegrzewanie urządzenia i obrażenia ciała. Wbudowana bateria powinna być wymieniana tylko przez autoryzowany serwis. Zużyta bateria musi być zutylizowana według obowiązujących przepisów.

Obsługa. Zachowaj ostrożność podczas używania komputera. Urządzenie wykonane jest z metalu, szkła i plastiku, w środku zawiera delikatne elementy elektroniczne. Umieść komputer na stabilnym podłożu, zapewniającym swobodny dostęp powietrza ze wszystkich stron. Upadek, pożar, uszkodzenia mechaniczne, wgniecenia lub kontakt z cieczami, olejami lub ciekłymi środkami czystości może spowodować uszkodzenie urządzenia. Nie używaj uszkodzonego komputera, może to doprowadzić do obrażeń.

Kontakt z substancjami ciekłymi. Trzymaj komputer z dala od substancji, takich jak napoje, oleje, emulsje, woda w umywalce, wannie, w kabinie prysznicowej itp. Chroń komputer przed wilgocią, deszczem, śniegiem oraz mgłą.

Ładowanie. Do ładowania komputera używaj tylko dołączonego zasilacza oraz kabla. Inne zasilacze mogą nie spełniać odpowiednich norm bezpieczeństwa, a ładowanie przy ich użyciu może zagrażać życiu lub zdrowiu. Korzystanie z uszkodzonych zasilaczy, uszkodzonych kabli lub ładowanie urządzenia w wilgotnych warunkach może spowodować pożar, porażenie prądem, obrażenia ciała lub uszkodzenie komputera i innego mienia. Nie używaj zasilacza w miejscach narażonych na działanie wody, na przykład blisko umywalk, zlewów, wanien i natrysków, a także nie podłączaj ani nie odłączaj zasilacza, gdy masz mokre ręce.

Zakłócenia wszczepionych urządzeń medycznych. Komputer zawiera elementy i nadajniki radiowe emitujące pola elektromagnetyczne, które mogą zakłócać pracę rozruszników serca, defibrylatorów i innych urządzeń medycznych. W celu uzyskania niezbędnych informacji dotyczących Twojego urządzenia medycznego skonsultuj się ze swoim lekarzem oraz z producentem. Upewnij się, czy jest konieczne zachowanie bezpiecznej odległości między twoim urządzeniem medycznym a komputerem.

Powtarzające się czynności. Gdy podczas korzystania z komputera powtarzasz te same czynności (np. pisanie lub granie w gry), możesz doświadczać dyskomfortu w dłoniach, rękach, nadgarstkach, ramionach, szyi lub innych częściach ciała. Jeśli czujesz dyskomfort, przerwij korzystanie z komputera i skonsultuj się z lekarzem.

Ryzyko zadławienia. Niektóre akcesoria mogą stwarzać ryzyko zadławienia u małych dzieci. Przechowuj małe elementy w bezpiecznym miejscu, niedostępnym dla małych dzieci.

Działalność z dużym ryzykiem. Komputer nie jest przeznaczony do użytku w sytuacjach, w których awaria komputera mogłaby prowadzić do śmierci, obrażeń lub poważnych zniszczeń środowiska.

Niebezpieczeństwo wybuchu lub inne zagrożenia. Ładowanie i korzystanie z komputera w jakichkolwiek pomieszczeniach zagrożonych wybuchem, np. obszary z wysokim stężeniem palnych substancji chemicznych, oparów lub cząstek (takich jak pyły, kurz lub opiłki metali) może być niebezpieczne. W pomieszczeniach o wysokim stężeniu chemicznych substancji przemysłowych, w tym w pobliżu parowania gazów skroplonych takich jak hel, może dojść do uszkodzenia komputera.

WSPARCIE TECHNICZNE I CENTRUM SERWISOWE

+420 800 118 629

servis@umax.cz

Umax Czech a.s.

Kolbenova 962/27e

198 00 Praha 9

Republika Czeska

POZOSTAŃMY W KONTAKCIE

Web: www.umax.cz

Facebook: [Umax.cz](https://www.facebook.com/umax.cz)

Youtube: [UMAX Czech Republic](https://www.youtube.com/channel/UCXmXmXmXmXmXmXmXmXmXmXm)

PRODUCENT

Umax Czech a.s., Kolbenova 962/27e, 198 00 Prague 9, Czech Republic



Powyższy symbol oznacza, że zgodnie z lokalnymi przepisami zalecane jest specjalne postępowanie ze użytym produktem i/lub baterią, których nie należy wyrzucać razem z odpadami komunalnymi. Zużyty produkt powinien być przekazany do specjalnego punktu zbiórki wyznaczonego przez odpowiednie władze lokalne. Specjalna zbiórka i utylizacja tego produktu oraz/lub jego baterii pomaga chronić zasoby naturalne oraz zapewnia, że produkt jest utylizowany w sposób, który chroni zdrowie ludzi i środowisko.



Importer niniejszym oświadcza, że to bezprzewodowe urządzenie jest zgodne z zasadniczymi wymaganiami oraz pozostałymi stosownymi postanowieniami odpowiednio Dyrektywy R&TTE oraz Dyrektywy dotyczącej urządzeń radiowych 2014/53/EU. Kopia Deklaracji zgodności z dyrektywami Unii Europejskiej jest dostępna pod adresem www.umax.cz.

Google, Android, Google Play i inne znaki są znakami towarowymi grupy Google LLC. Umax, logo Umax i Visionbook jest znakiem towarowym grupy Umax Czech a.s. Inne nazwy są znakami towarowymi ich właścicieli.

UMAX

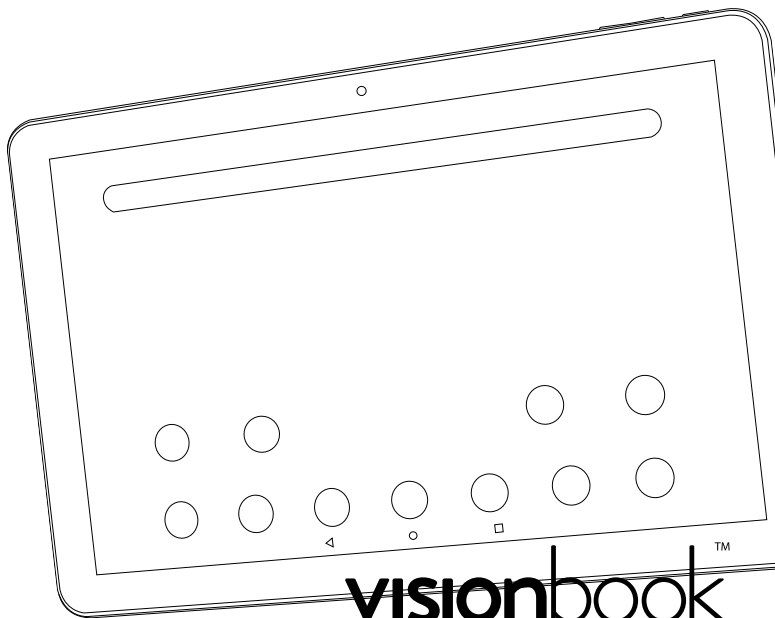

visionbook™

T10 3G Plus

FELHASZNÁLÓI KÉZIKÖNYV

MAGYAR

hu UMAX A TÁBLAGÉPRŐL

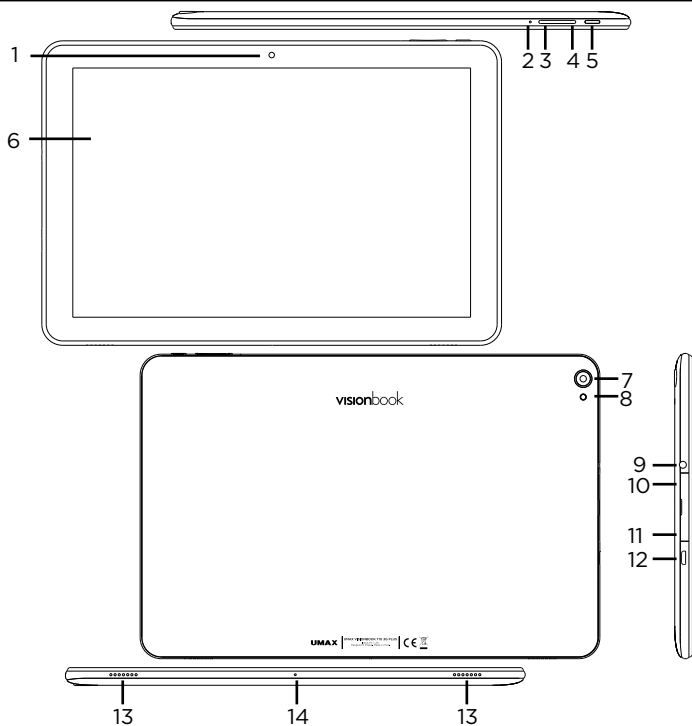

1. előlő kamera
2. reset
3. hangerő -
4. hangerő +
5. bekapcsoló gomb
6. érintőképernyő
7. hátsó kamera
8. kamera vaku

9. 3,5 mm-es fejhallgató és mikrofon csatlakozó
10. micro SIM
11. micro SD
12. micro USB (töltés és adatátvitel)
13. hangszórók
14. mikrofon

BEKAPCSOLÁS

Tartsa lenyomva a **bekapcsoló gombot** néhány másodpercig. Bekapcsolás előtt valószínű, hogy fel kell tölteni a táblagépet.

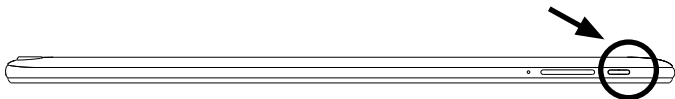

TÁRHELY BŐVÍTÉSE

A fájlok mentéséhez és a programok telepítéséhez szükséges tárhely bővíthető **microSD kártya** (**microSD**, **microSDHC** vagy **microSDXC**) hozzáadásával. A maximális támogatott méret 128 GB.

HÍVÁS ÉS MOBIL ADATOK

Helyezzen egy **mikro-SIM**-kártyát a táblagépbe, hogy hívásokat kezdeményezzen, szöveges üzeneteket küldjön és mobil adatokat használjon. A támogatott frekvencia 850/900/1800/1900 MHz a **2G**-nél és a 900/2100 MHz a **3G**-nél.

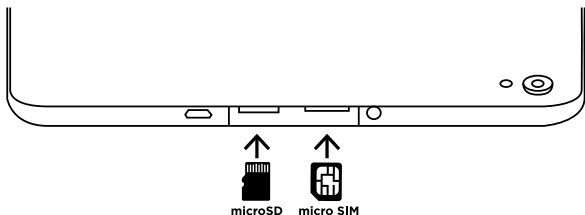

FONTOS BIZTONSÁGI TUDNIVALÓK

Üzemi hőmérséklet: 10 – 35 °C, **tárolási hőmérséklet:** -25 – 45 °C,
relatív páratartalom: 0% – 90% (nem kondenzáló).

Beépített akkumulátor. Ne próbálja meg önállóan kicserélni vagy eltávolítani az akkumulátort, mivel az akkumulátor megsérülhet, ami túlmelegedést és személyi sérülést okozhat. A beépített akkumulátor cseréjét a hivatalos szervizközpontba kell elvégezni. Az akkumulátort a háztartási hulladékoktól elkülönítve kell ártalmatlanítani vagy leselejtezni.

A készülék kezelése. Bánjon körültekintően a *UMAX Visionbook* géppel. A készülék fémből, üvegből és műanyagból készült, és a belsejében érzékeny elektronikus összetevők vannak. A *UMAX Visionbook* gépet stabil felületen helyezze el, amely megfelelő szellőzést tesz lehetővé a számítógép alatt és körül. A *UMAX Visionbook* megsérülhet, ha leesik, megég, átllyukad vagy összetörik, vagy ha folyadékokkal, olajokkal, vagy krémekkel érintkezik. Ne használja a *UMAX Visionbook* gépet, ha sérült, mivel személyi sérülés következhet be.

Folyadékok hatása. Tartsa távol a *UMAX Visionbook* gépet a folyadékforrásoktól, például italoktól, olajoktól, krémektől, mosdóktól, fürdőkádaktól, zuhanyfülkéktől stb. Védje a *UMAX Visionbook* gépet a nedvességtől, páráról és nedves időtől, például esőtől, hótól és ködtől.

Töltés. Töltést a mellékelt hálózati adapter segítségével végezze el. Előfordulhat, hogy más adapterek nem felelnek meg a biztonsági előírásoknak, és ezeknek az adaptereknek használatával veszélyeztetheti készüléket. A sérült kábelek vagy töltők használata, valamint a nedves környezetben történő tűz, áramütést, illetve más sérüléseket okozhat. Ne használja a hálózati adaptert nedves környezetben, például mosogató, fürdőkád vagy zuhany közelében, és soha ne csatlakoztassa és ne húzza ki nedves kézzel.

Orvosi eszközök zavarása A *UMAX Visionbook* elektromágneses mezőket kibocsátó alkatrészeket tartalmaz, amelyek a szívritmus-szabályozókban, defibrillátorokban és más orvosi eszközökben interferenciát okozhatnak. Az orvosi eszközt és a *UMAX Visionbook* gépet tartsa egymástól biztonságos távolságban. Az orvosi eszközzel kapcsolatban kérje ki orvosa vagy az eszköz gyártója véleményét.

Ismétlődő mozdulatok. Ha ismétlődő mozgást végez a *UMAX Visionbook* gépen (pl. gépelés vagy játszás közben), esetenként kellemetlen érzés támadhat a kézfejében, a karjában, a csuklójában, a vállában, a nyakában vagy más testrészeiben. Ha ilyen kényelmetlenséget érez, ne használja tovább a *UMAX Visionbook* gépet, és forduljon orvoshoz.

Fulladásveszély. A *UMAX Visionbook* bizonyos tartozékai a kisgyermekek számára fulladásveszélyt jelenthetnek. Tartsa ezeket a tartozékokat kisgyermekektől távol.

Kiemelt felelősségű tevékenységek. A *UMAX Visionbook* nem használható olyan célra, ahol a számítógép meghibásodása halálhoz, személyi sérüléshez vagy súlyos környezeti károkhoz vezethet.

Robbanásveszély és egyéb veszélyek. A számítógép töltése és használata olyan területeken, ahol fennáll a robbanás veszélye, például ahol magas a koncentrációja éghető anyagok, gőzök vagy szilárd részecskék (például gabona, por vagy fém) a levegőben, veszélyt jelenthet. Olyan környezetben, ahol magas az ipari vegyi anyagok koncentrációja, például cseppfolyósított gázok, például hélium párolgása, a számítógép megsérülhet.

MŰSZAKI TÁMOGATÁS ÉS SZERVIZ KÖZPONT

+420 800 118 629
servis@umax.cz

Umax Czech a.s.
Kolbenova 962/27e
198 00 Praha 9
Csehország

MARADJON KAPCSOLATBAN

Web: **www.umax.cz**
Facebook: **Umax.cz**
Youtube: **UMAX Czech Republic**

GYÁRTÓ

Umax Czech a.s., Kolbenova 962/27e, 198 00 Prague 9, Czech Republic



A fenti szimbólum azt jelenti, hogy a helyi törvényeknek és előírásoknak megfelelően a terméket és/vagy az akkumulátort a háztartási hulladéktól elkülönítve kell a hulladékba helyezni. Amikor a termék eléri az életciklusa végét, vigye el a helyi önkormányzat által kijelölt gyűjtőhelyre. A termék és/vagy az akkumulátor elkülönített módon történő gyűjtése és újrahasznosítása segít megővni a természeti erőforrásokat, és biztosítja, hogy az újrahasznosítás az emberi egészség és a környezet védelmével összhangban történjen.



Az importőr kijelenti, hogy ez a vezeték nélküli eszköz megfelel az R&TTE irányelv és a rádióberendezésekre vonatkozó 2014/53/EU irányelv alapvető követelményeinek és egyéb vonatkozó rendelkezéseinek. Az EU-megfelelőségi nyilatkozat másolata a következő címen tekinthető meg: www.umax.cz

*A Google, a Android, a Google Play valamint az egyéb jelölések a Google LLC védjegyei.
Az Umax, az Umax logó és a Visionbook az Umax Czech a.s. védjegyei.
Más nevek a megfelelő tulajdonosok védjegyei.*

UMAX

Copyright © 2020 Umax Czech a.s. All rights reserved.