

VERIA

Uživatelská příručka Videotelefon















Model: Veria 8277B

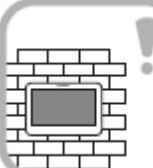

Před použitím si prosím pečlivě prostudujte tuto příručku
a uchovejte ji pro případ další potřeby.

1.Varování a upozornění	1
2.Funkce a popis zařízení	2
3.Vlastnosti a hlavní funkce	2
4.Obsah balení.....	2
5.Instalace	3
6. Technická specikace.....	4
6. Možnosti zapojení.....	5,6,7
6. Návod k obsluze..	9,10
7. Funkce interkomu	10
7. Přidání vstupní stanice do seznamu monitorovacích zařízení	10
8. EPTZ: Funkce přiblížení	11
9. Funkce nerušit	11
10. Pořízení fotografie a videozáznamu	11
11. Prohlížení a mazání fotografií/videozáznamu	11
12. Nahrávání /Přehrávání, Odstranění zvukových souboru	11
13. Informace o úložišti	12
14. Funkce budíku	12
15. DVR Funkce.....	12
16. Záloha vnitřní paměti	12
17. Nastavení vyzváněcího tónu	13
18. Nastavení systému	13
19. Nastavení hesla	13
20. Ochrana heslem seznamu vstup stanic.....	13
21.Nastavení adresy pokoje	14
22. Nastavení názvu monitoru.	14
23. Nastavení názvu vstupní stanice.....	14
24. Resetování parametru systému.....	14
25. Nastavení vstupní stanice.....	14
26. Číslo zařízení	14
27. Adresa tlačítka	14
28. Soukromé zařízení	15
29.Monitorovat.....	15
30. Odemčení monitorem	15
31. Stav zámku dveří	15
32. Stav zámku brány.....	15
33. Typ odchozího tlačítka.....	15
34. Stav přiřazeného ode mykacího zařízení.....	15
35. Stav ovladače výtahu.....	15
36. Nastavení bezpečnostních parametru vst. jednotky.....	15
37. Stav Temperu (bezpečnostního tlačítka)	15
38. Zkontrolovat stav dveří.....	15
39. Nastavení hlasitosti reproduktoru zvonku.....	15
40. Nastavení úhlu záběru kamery vstupní jednotky.....	16
41. Nastavení hesla konfigurace dveřního zámku.....	16
42. Režim nastavení.....	16
43. Nastavení systému, přehled.....	6,17,18,19

1.Varování a upozornění

	<p>Nepoužívejte k napájení zařízení několikanásobné prodlužovací příčiny. V opačném případě může dojít ke generování zvýšené teploty a nebezpečí vzniku požáru.</p>		<p>Nepřipojujte zařízení k jiným přístrojům, jinak může dojít k jeho trvalému poškození.</p>
	<p>Neumísťujte, nepokládejte na zařízení těžké předměty.</p>		<p>Nepřipojujte napájecí kabel do zásuvky mokřýma nebo vlhkýma rukama, hrozí nebezpečí úrazu el. proudem.</p>
	<p>K čištění vnějších částí zařízení od nečistot nepoužívejte vodu ani chemikálie. Použijte suchý hadřík, tak aby se zabránilo poškození.</p>		<p>Zařízení neinstalujte ve vlhkém prostředí. Nedodržáním předepsaných provozních podmínek může dojít k poškození zařízení, úrazu el. proudem nebo vzniku požáru.</p>
	<p>Neohýbejte a neodpojujte napájecí kabel ze sítě násilím. Dojde-li k jeho poškození, hrozí nebezpečí požáru nebo úrazu elektrickým proudem.</p>		<p>Zařízení svépomocí nerozebírejte, neopravujte nebo neupravujte. V opačném případě může dojít k požáru, úrazu el. proudem nebo trvalému poškození zařízení.</p>
	<p>Zajistěte, aby se na povrchu zařízení nehromadil prach či jiné pevné částice a nečistoty.</p>		<p>Zamezte vniknutí cizích částic a látek do zařízení.</p>
	<p>Zařízení instalujte na rovný a stabilní povrch.</p>		<p>Pokud zařízení nepracuje správně ihned odpojte napájení ze sítě.</p>
	<p>Neinstalujte zařízení na místa vystavená přímému slunečnímu záření a v blízkosti zdrojů tepla.</p>		<p>Nepoužíváte-li zařízení delší dobu, odpojte jej od zdroje napájení.</p>

2. Funkce a popis zařízení

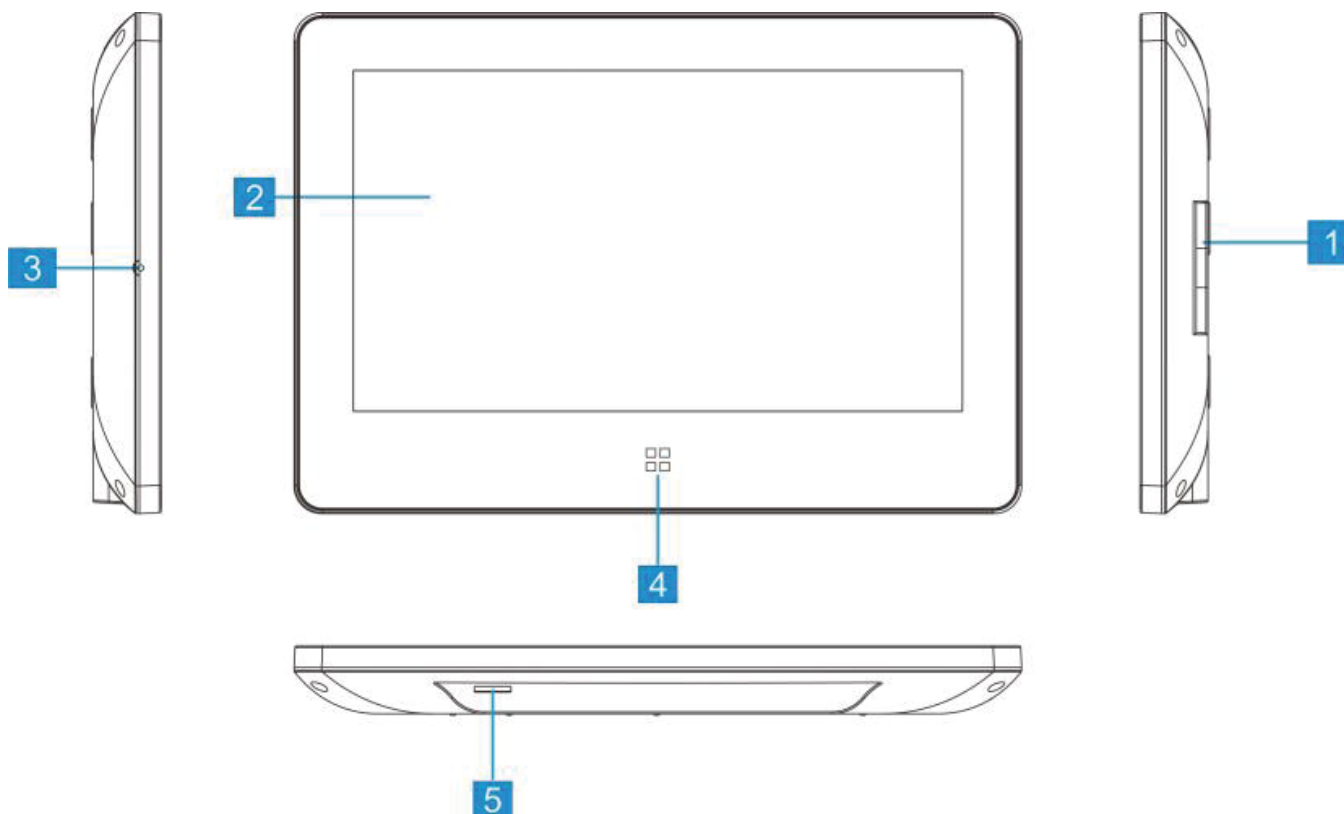

- 1.Reproduktor
- 2.LCD displej
- 3.Mikrofon
- 4.Talčítko menu, vstup do hlavní nabídky
- 5.Slot pro paměťovou SD kartu
- 6.Zapnutí, vypnutí monitoru

3.Vlastnosti a hlavní funkce

- Hands-free video interkom
- Digitální přenos signálu
- Přehledné rozhraní s dotykovou obrazovkou
- 2-vodičové připojení bez polarity, snadné zapojení
- Snadná instalace jako u běžného/tradičního 2-vodičového analogového systému
- Na integrovanou paměť lze uložit 256 fotografií a 16 video souborů
- Technologie kódování a dekodování H. 264 poskytuje vysoce kvalitní video
- DVR s detekcí obličeje detekcí pohybu a záznamem s dynamickou snímkovací frekvencí
- EPTZ: Možnost přiblížit obraz
- Funkce Interkomu mezi monitory
- Uživatel si může pojmenovat monitor a vstupní stanici

4.Obsah balení

Po obdržení zařízení nejprve zkontrolujte, zda nedošlo během přepravy k viditelnému poškození obalu. Pokud je však zařízení po rozbalení a odstranění ochranných obalů viditelně poškozeno, v žádném případě zařízení nebo jeho součásti nepožívejte a neprodleně kontaktujte prodejce.

Obsah balení:

- Monitor
- Držák na stěnu
- Svorkovnice
- Vrut M3x20mm 2ks
- Hmoždinka 2ks
- Napájecí adaptér

5.Instalace

Upozornění: Pro bezproblémový provoz videotelefonu, dodržujte prosím následující instalační pokyny.

Monitor neinstalujte:

- v prašném prostředí, aby nedošlo ke vniknutí prachu, či jiných pevných částic a látek do zařízení,
- v blízkosti zdrojů tepla nebo na místě exponovaném přímému slunečnímu záření,
- v prostředí s vysokou vzdušnou vlhkostí a kondenzací páry
- v blízkosti silných zdrojů elektromagnetického záření,
- na nestabilní a nerovné povrchy.

Postup instalace:

Připravte vhodnou kabeláž dle pokynů výrobce pro propojení jednotlivých komponentů v závislosti na jejich vzájemné vzdálenosti a zakončete odpovídajícími konektory. Zvolte požadovanou instalační výšku monitoru a upevněte kovovou konzoli pomocí přiloženého spojovacího materiálu ve vodorovné poloze ①. Dbejte přitom na správnou orientaci konzole znázorněnou na následujícím obrázku. ② Připojte konektory k monitoru a nasadte ho na konzoli pohybem směrem dolů. ③

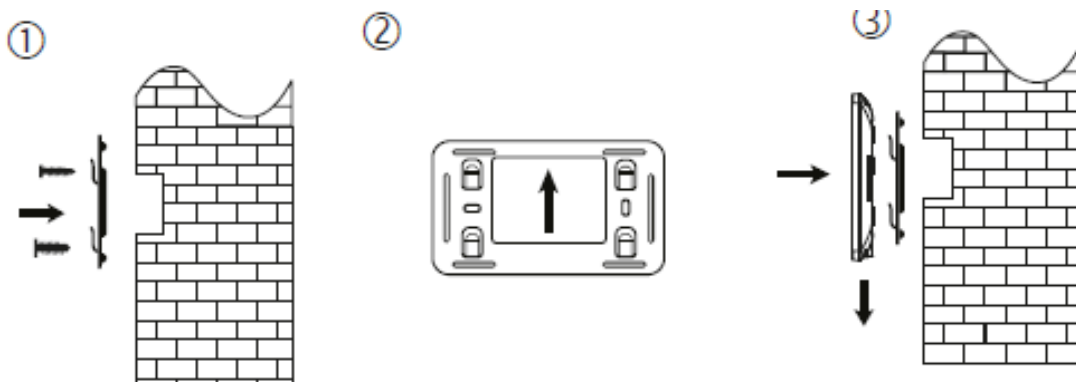

Pro instalaci použijte odpovídající kabely se dvěma měděnými vodiči, průřezu min 0,5mm². Kabel nemusí být stíněný, při instalaci použijte ochrannou trubku.

Příklad kabelů:

CYH 2x0,5 mm², H03VVH2-F 2x0,5mm², JYTY-O 2x1mm². **Instalaci může provádět jen osoba znalá a poučená pro montáž systémů videotelefonů VERIA.**

6. Technická specifikace

N.O.	Položka	Obsah
1	Displej	Barevný 7" LCD (800 x 400)
2	Typ interkomu	Hands free
2	Připojení	2 - vodičové
4	Zkreslení zvuku	Méně než 3%
5	Frekvenční odezva	400 – 3,5K
6	Délka vodičů	Maximálně 200 metrů (Podrobnosti v uživatelské příručce vstupní stanice).
7	Audio	Digitální signál (obousměrný)
8	Video	Digitální signál (vstup)
9	Tlačítko	Dotykové
10	Interní volání	Podporováno
11	Rozšíření monitorů	Podporováno
12	Napájení	DC 24V
13	Spotřeba	4W max, 1,5W standby
14	Provozní teplota	-10°C - +40°C
15	Skladovací teplota	-30°C - +60°C
16	Rozměry	185x127x17mm

6. Technická specifikace

N.O.	Položka	Obsah
1	Displej	Barevný 7" LCD (800 x 400)
2	Typ interkomu	Hands free
2	Připojení	2 - vodičové
4	Zkreslení zvuku	Méně než 3%
5	Frekvenční odezva	400 – 3,5K
6	Délka vodičů	Maximálně 200 metrů (Podrobnosti v uživatelské příručce vstupní stanice).

7	Audio	Digitální signál (obousměrný)
8	Video	Digitální signál (vstup)
9	Tlačítko	Dotykové
10	Interní volání	Podporováno
11	Rozšíření monitorů	Podporováno
12	Napájení	DC 24V
13	Spotřeba	4W max, 1,5W standby
14	Provozní teplota	-10°C- +40°C
15	Skladovací teplota	-30°C - +60°C
16	Rozměry	185x127x17mm

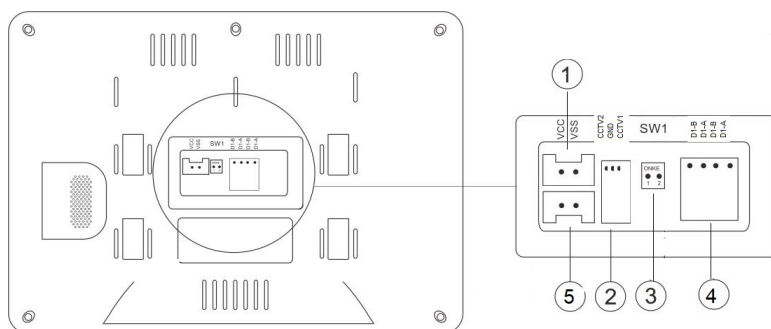

Popis kontaktů:

- ① Napájecí kontakt (DC24V/1A Max)
- ② Připojení analogových CCTV 2x (jen modely: 8277,8277-W)
- ③ SW1 Přepínač: Pro nastavení kontaktu 2-vodičové sběrnice.

Nastavení: Poslední monitor na 2-vodičové sběrnici nastavit SW1 do polohy ON.



SW1 ON



SW1 OFF

Ostatní monitory SW přepínač do polohy OFF

- ④ 2 wire bus sběrnice
- ⑤ Připojení odchozího tlačítka

6. Možnosti zapojení

Adaptér 230V/24V DC.

1: 1xmonitor, 1xvstupní stanice.

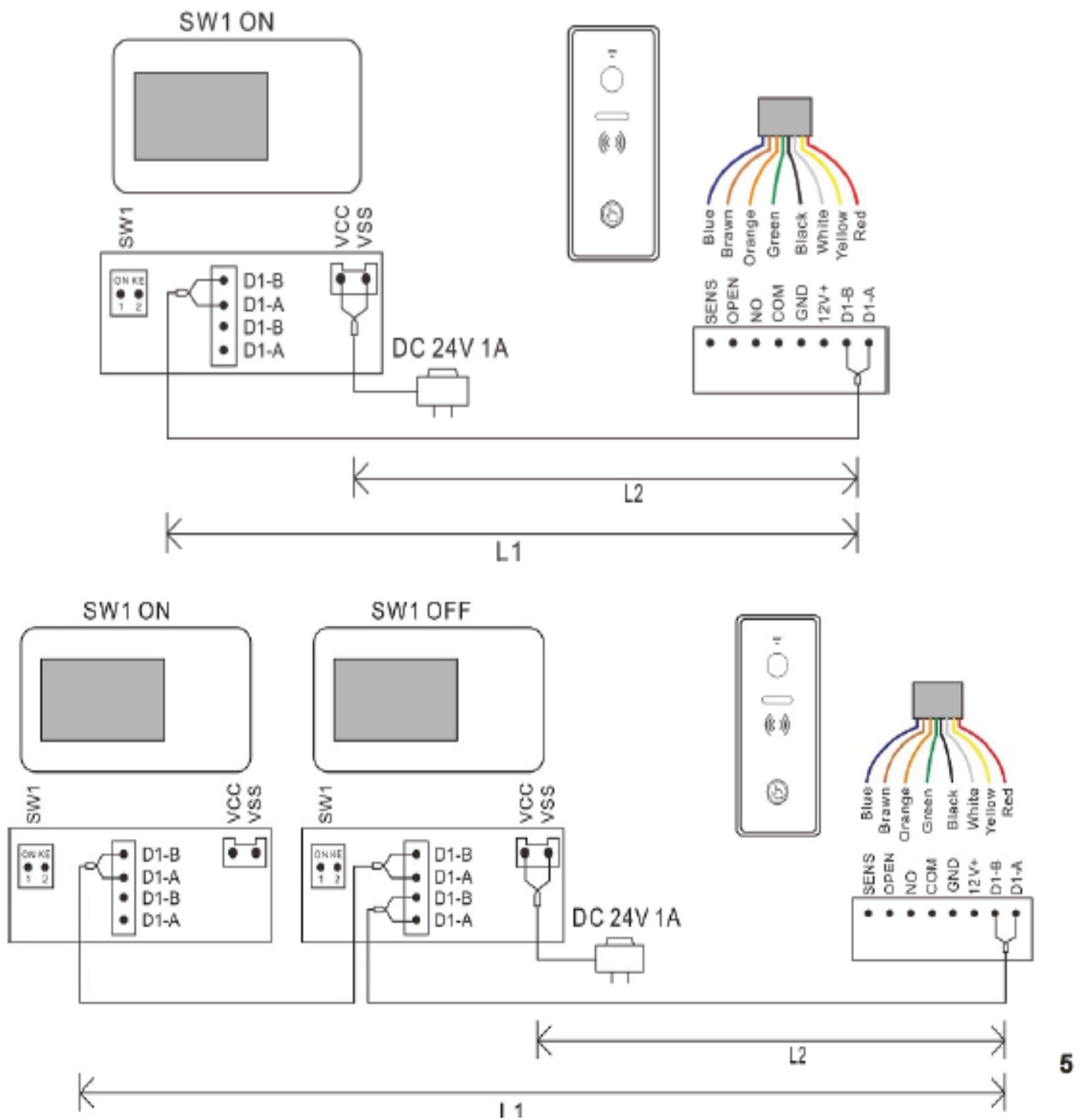

3: 4x monitor, 1x vstupní stanice
(maximální kapacita systému)

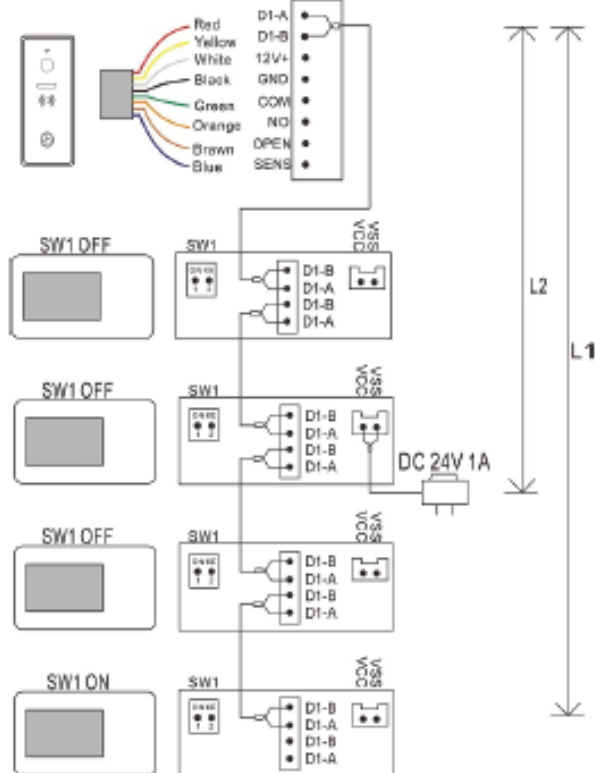

4: 3x monitor, 2x vstupní stanice
(maximální kapacita systému)

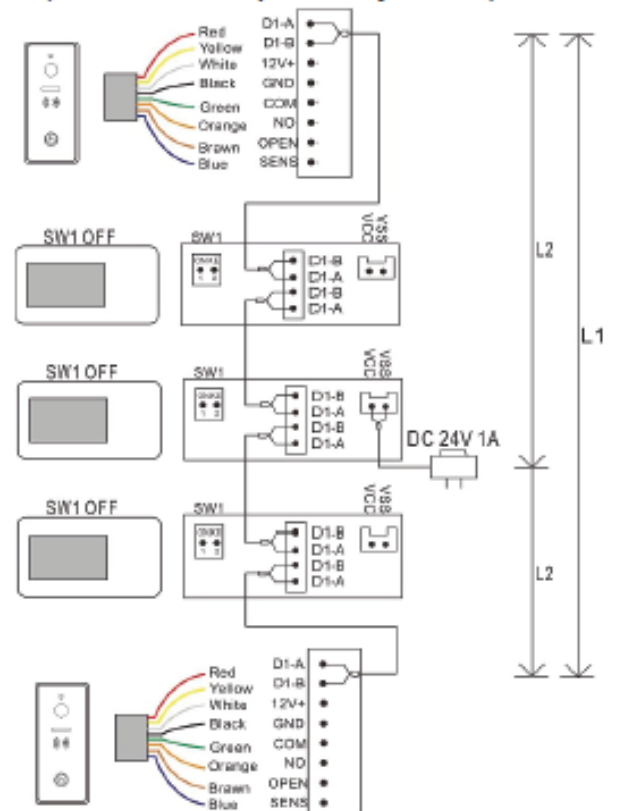

Zapojení s externím zdrojem 24V/DC
1x monitor, 1x vstupní stanice

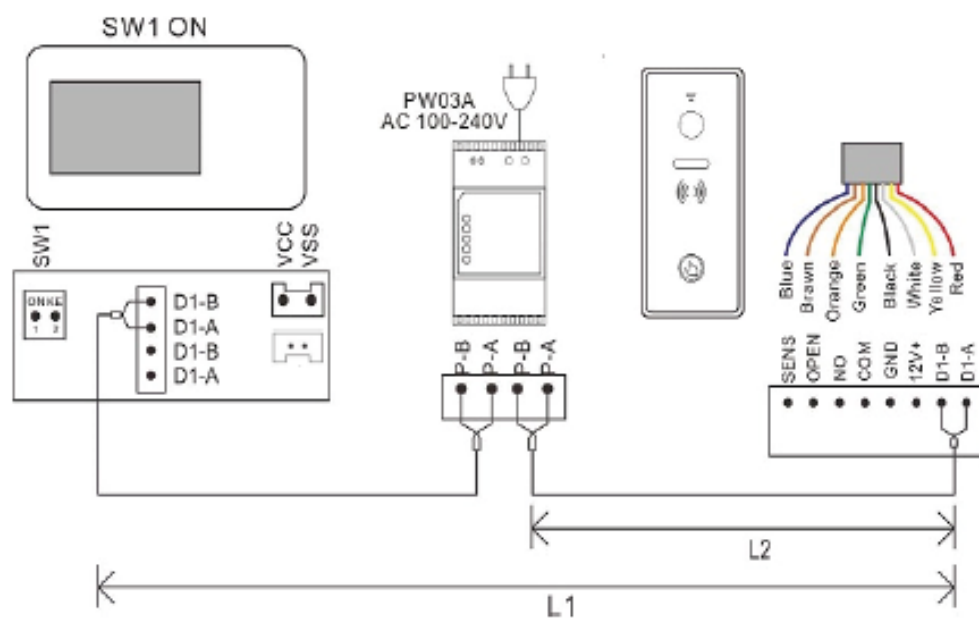

2x monitor, 1x vstupní stanice

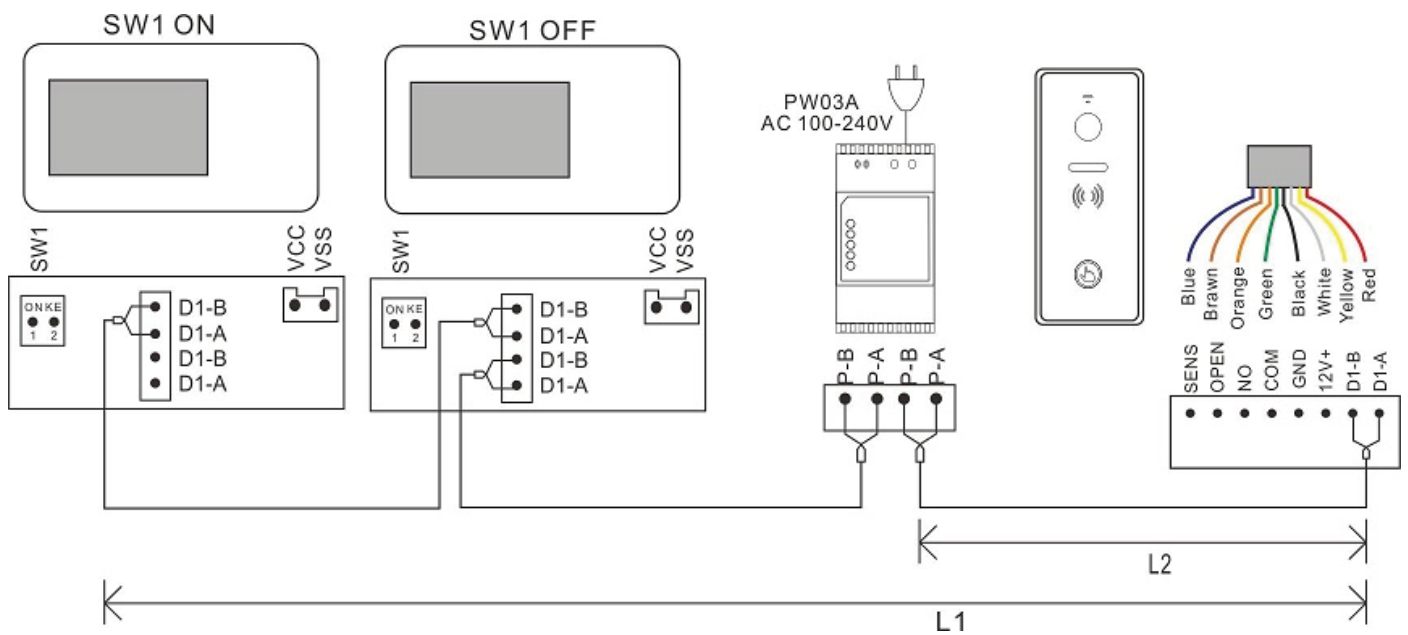

4x monitor, 2x vstupní stanice

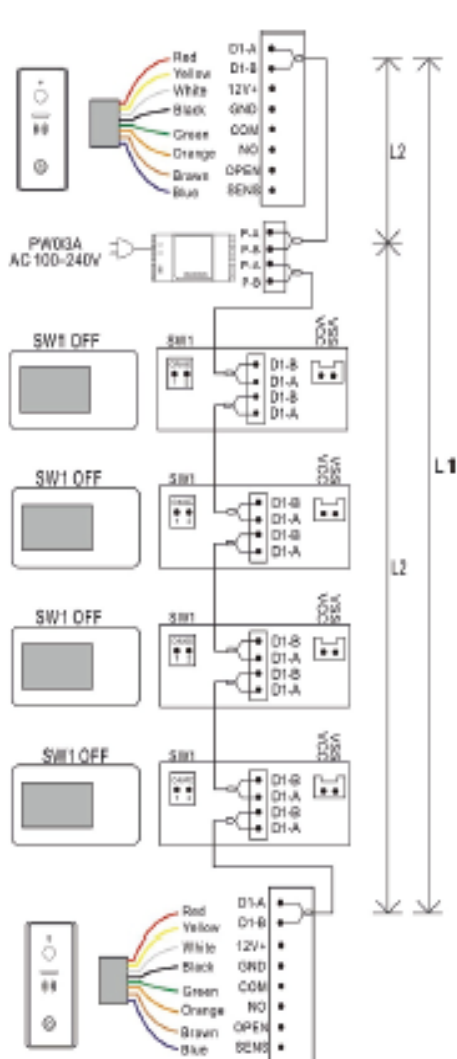

5x monitor, 1x vstupní stanice

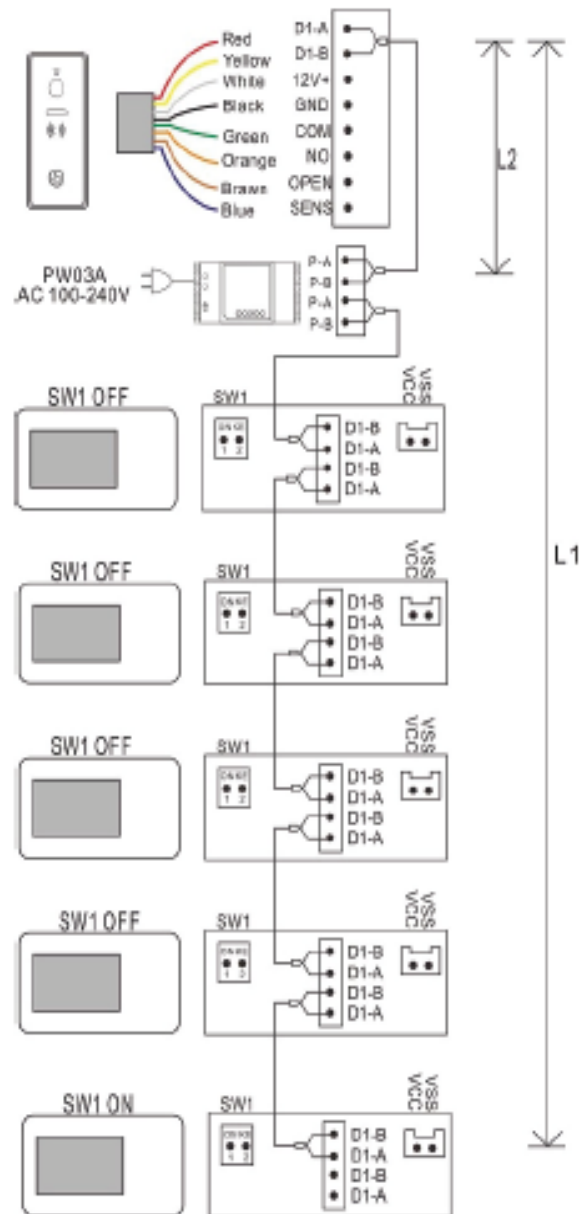

Zapojení externích analogových kamer.

Upozornění:

Nutné vždy použít samostatné napájení pro kamery!

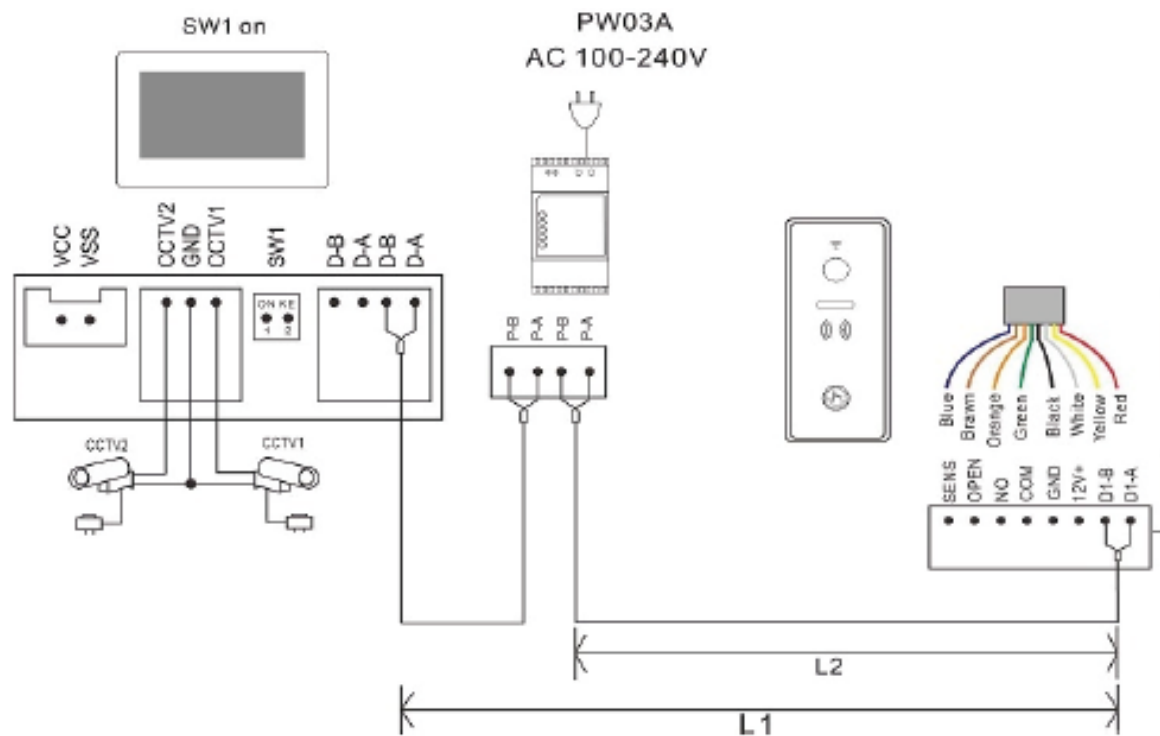
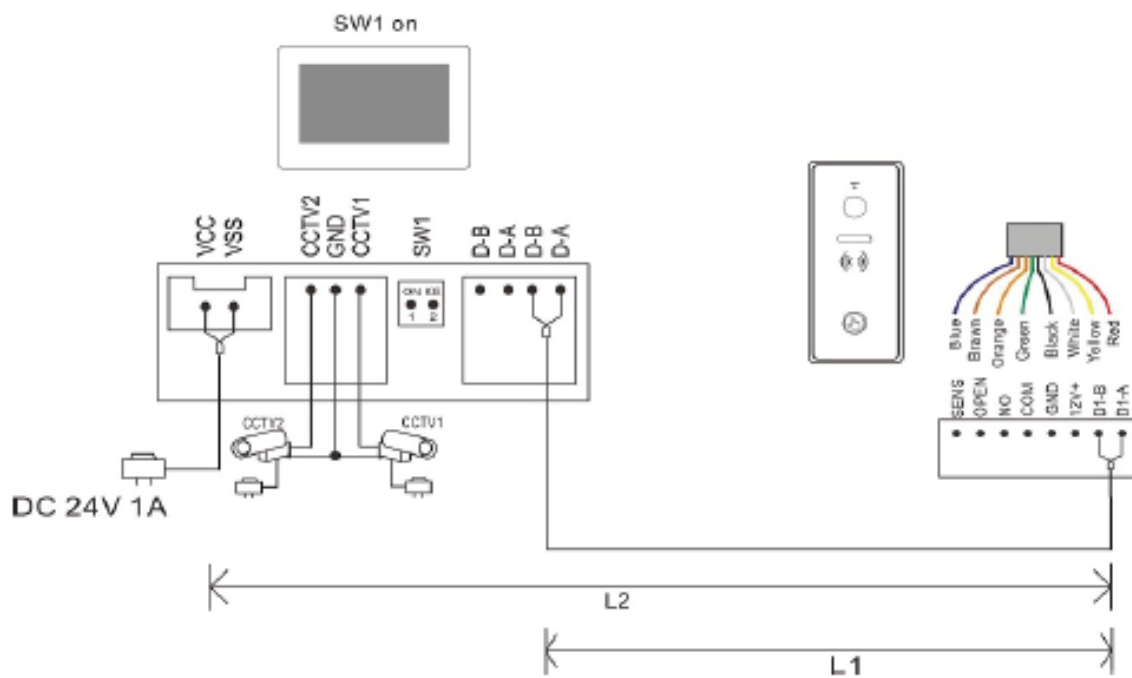

6.Návod k obsluze

Základní operační gesta pro dotykovou obrazovku.



- (1)Dotek Výběr: Potvrzení
- (2)Posun vlevo: Návrat do poslední nabídky
- (3)Posun nahoru: Přejít na další stránku
- (4)Posun dolů: Přejít na předchozí stránku

Přijímání hovorů.







Při vyzvánění se zobrazí na displeji obraz návštěvníka a na obrazovce ikona 

Na obrazovce se také zobrazují níže uvedené ikony.

Ikona						 	 & 
Funkce	Přijmout	Zavěsit	Hlasitost	Pořídít fotografii	Pořídít videozáznam	Odemknout bránu nebo dveře	Zobrazit nebo skrýt ikony na obrazovce

Stiskem  přijmete hovor a můžete s návštěvníkem hovořit. Po skončení hovoru stiskem  zavěsíte.

Během hovoru:

Stiskem  upravíte hlasitost. Stiskem  se ikona změní na  a mikrofon monitoru se vypne. Stiskem  pořídíte snímek. Stiskem  spustíte nebo ukončíte nahrávání videozáznamu. Stiskem  odemknete zámek dveří, stiskem odemknete zámek  brány.

Hlavní nabídka

Stiskem tlačítka  „Domů“ můžete kdykoli vstoupit do hlavní nabídky systému.



 Tato ikona znamená, že komunikace se vstupní stanicí je v pořádku.



Tato ikona znamená, že není komunikace v pořádku. Před první komunikací nebo když je problém s komunikací, tak se tato ikona zobrazí na obrazovce. Jakmile je v systému komunikace se vstupní stanicí, ikona “?” zmizí.



Tato ikona v bílé barvě znamená, vložená micro SD karta je v dobrém stavu.





Tato ikona v červené barvě znamená, vložená micro SD karta nejde přečíst.



Tato ikona v zelené barvě znamená, micro SD kartu je potřeba naformátovat.

7. Funkce interkomu

Pokud nainstalujete více jak jeden monitor v jedné rodině, stiskem  ikony „volat“ v hlavní nabídce, můžete provádět níže uvedené operace.

(1) Interní volání na jiný monitor: Stiskněte ikonu Vytočit  v nabídce Volání, zadejte adresu cílové místnosti a stiskem  uskutečníte hovor.

(2) Vysílání na jiné monitory:



Stiskněte ikonu  vysílat v nabídce volání. Na obrazovce se zobrazí všechny monitory, které mají stejnou adresu pokoje pro vysílání můžete vybrat jakýkoli monitor, nebo všechny. **Poznámka:** Při vysílání nemohou posluchači mluvit s provozovatelem vysílání.

(3) Historie volání:



Stiskněte ikonu  nedávné v nabídce volání pro zobrazení historie. Stiskem ze seznamu libovolného hovoru uskutečníte hovor.

(4) Oblíbené:

Stiskem a podržením libovolného hovoru v historii se zobrazí na obrazovce

Ikona , jejím potvrzením, přidáte monitor do kategorie oblíbené. Stiskem ikony  oblíbené vstoupíte do seznamu oblíbených a dotykem na vybrané jméno nebo číslo monitoru uskutečníte hovor.

Přidání vstupní stanice do seznamu monitorovacích zařízení:

Stiskněte ikonu  sledovat v hlavní nabídce. Stisknutím ikony  přidat zařízení se na obrazovce objeví všechny vstupní stanice v systému stiskem vybrané stanice ji přidáte do seznamu monitorovacích zařízení a ikona se jménem vstupní stanice se zobrazí v nabídce sledovat a po jejím stisknutí spustíte její náhled. V nabídce sledovat stiskněte a přidržte ikonu vstupní stanice, na obrazovce se zobrazí ikona  jejím potvrzením odstraníte vstupní stanici ze systému.



8. EPTZ: Funkce přiblížení

Při hovoru nebo sledování se dotkněte místa, které chcete přiblížit, obraz se na dotčeném místě přiblíží. Opětovným stiskem libovolného místa se obraz vrátí do normálu.



9. Funkce nerušit

Pokud nechcete být rušeni vyzváněním, můžete povolit funkci nerušit.

Metoda 1:



Stiskněte ikonu  tichý režim v hlavní nabídce, aktivuje se funkce Nerušit a ikona se změní na .

Metoda 2:

Stisknutím ikony  nastavení v hlavní nabídce přejděte do podnabídky a v nastavení zvuku povolte nabídku „Tichý“ a ikona v hlavní nabídce  se automaticky změní na ikonu .

10. Pořízení fotografie a videozáznamu

(1) Ruční nahrávání:

Při hovoru nebo sledování, stiskem ikony  pořídíte snímek. Stisknutím ikony  spustíte nahrávání videozáznamu a ikona zčervená, opětovným stiskem ikony , ukončíte nahrávání a ikona se vrátí zpět do bílé barvy.







(2) Automatické nahrávání:

Stisknutím ikony nastavení  v hlavní nabídce přejděte do podnabídky a vyberte Akce při volání“

Jsou 4 možnosti:

- Žádná akce
- Pořídit fotografii
- Pořídit videozáznam
- Pořídit fotografii a videozáznam





11. Prohlížení a mazání fotografií/videozáznamů

Stisknutím ikony  fotky v hlavní nabídce přejdete do seznamu obrázkových souborů a stiskem vybrané fotografie ji zobrazíte. Stiskem ikony  nebo  zobrazíte předchozí nebo následující fotografii. Stisknutím ikony  videa v hlavní nabídce přejdete do seznamu videozáznamů a stiskem vybraného videozáznamu jej spustíte stiskem ikony  nebo  zobrazíte předchozí nebo následující videozáznam.

Stisknutím a přidržením vybrané fotografie nebo videozáznamu se zobrazí  ikona a jejím potvrzením soubor odstraní.

12. Nahrávání /Přehrávání, odstranění zvukových souborů

Nahrávání zvukových souborů:

Stiskněte ikonu  nahrát zvuk zobrazí se nabídka nahrávání. Stisknutím ikony červeného kolečka  spustíte nahrávání a ikona se změní na zelený čtvereček  na obrazovce se zobrazí časovač. Opětovným stisknutím ikony  nahrávání ukončíte.

Přehrávání zvukových souborů.



Všechny zvukové soubory jsou zobrazeny na pravé straně obrazovky. Stisknutím vybraného zvukového souboru jej přehrajete. Uživatelé mohou nahrané zvukové soubory spustit také z hlavní nabídky:

Pokud jsou nahrané nové zvukové soubory bude v pravém horním rohu ikony  zvuky zobrazeno číslo.

Stisknutím ikony Zvuky  vstoupíte do seznamu zvukových

souborů a stisknutím vybraného zvukového souboru jej přehrajete. Nepřehrány zvukové soubory mají u názvu ikonu obálky.

Odstranění zvukových souborů.

Stiskněte ikonu  zvuky v hlavní nabídce, vyberte „Externí paměť“ nebo „Interní paměť“ a stisknutím a přidržením vybraného souboru se zobrazí ikona  a jejím potvrzením soubor odstraníte.

Poznámka: Pokud chcete odstranit všechny fotografie/video záznamy/zvukové soubory stiskněte v hlavní nabídce  ikonu nastavení vyberte nabídku smazat a vyberte možnost smazat veškerý obsah z interní paměti nebo Smazat veškerý obsah z externí paměti.

13. Informace o úložišti:

Stiskněte ikonu  „Úložiště“ v hlavní nabídce a zobrazí se podrobné informace o úložišti pro externí a interní paměť.

14. Funkce budíku:

Stiskněte ikonu  „Nastavení“ v hlavní nabídce a přejděte na nabídku „Budík“. Lze nastavit hlasitost budíku a 6 typů budíku podle potřeby uživatele.

Když se budík spustí, stiskem na červenou ikonu budíku jej vypnete, pokud jej nevypnete, spustí se opětovně za 1 minutu a poté se automaticky vypne.

15. DVR Funkce:

Stiskněte ikonu  nastavení v hlavní nabídce a přejděte na nabídku nastavení DVR. Lze nastavit čas pro spořič obrazovky a 3 časová okna. Vyberte si jedno časové okno, povolte jej, nastavte čas začátku, čas konce a zdroj nahrávání. DVR začne automaticky nahrávat, jakmile dosáhne času zapnutí nahrávání.

Poznámka:

- (1) DVR nahrává pouze video záznam bez zvuku.
- (2) Pro podporu funkce DVR je potřeba minimálně 2G SD kartu, doporučuje se 16 GB nebo 32 GB SD karta
- (3) Pokud je detekován pohyb, nahrává se normální rychlostí (cca 25 až 30f/s) pokud není detekován žádný pohyb, nahrává se nižší rychlostí (a si 3f/s).
- (4) Pokud nastavíte čas začátku a čas konce stejný, bude funkce DVR fungovat nepřetržitě.

16. Záloha vnitřní paměti:

Pokud chcete zálohovat všechny nahrané soubory z interní paměti na SD kartu stiskněte ikonu Nastavení v hlavní nabídce, vyberte možnost Zálohování

interní paměti, na obrazovce se zobrazí ikona a  jejím potvrzením bude provedena záloha paměti.

17. Nastavení vyzváněcího tónu:

Uživatelé si mohou zvolit přednastavené vyzváněcí tóny na monitoru nebo si nastavit své vlastní soubory mp3 jako vyzváněcí tóny.

Postup:

Vytvořte složku „eRingTone“ na micro SD kartě a soubory mp3 přepokopírujte do složky.

Vložte micro SD kartu do monitoru, stiskněte v hlavní nabídce ikonu „Nastavení“  vyberte nabídku „Zvuk vyzvánění“, poté vyberte vyzváněcí tón otevření dveří nebo vyzváněcí tón interkomu a zvolte požadovaný mp3 soubor.

18. Nastavení systému:

Nastavení systémového času

Stiskněte ikonu  nastavení v hlavní nabídce a vyberte možnost „Systémový čas“.

Formát času : Den Měsíc Rok / Hodiny/Minuty/Vteřiny, po nastavení, stiskněte nastavení v levém horním rohu obrazovky pro potvrzení a uložení.

19. Nastavení hesla:

Heslo pro nastavení a nastavení systému.

Stiskněte ikonu  „Nastavení“ v hlavní nabídce a vyberete nabídku „Ochrana heslem“.

Jsou možné 3 režimy ochrany:

- (1) Nechráněný : Není potřeba žádné heslo pro všechna nastavení
- (2) Částečná ochrana: Pro nastavení systému je potřeba zadat heslo. Pro přístup do nabídky nastavení není potřeba zadávat heslo .
- (3) Plná ochrana : Pro vstup do nastavení a nastavení systému je potřeba zadat heslo.

Poznámka:

- (1) Po výběru režimu ochrany můžete nastavit 4 místní heslo výchozí heslo je: 0000)
- (2) Zadání hesla potvrdíte „ # “ ikonou, stisknutím „ * “ ikony zrušíte zadání.

20.Ochrana heslem seznamu vstupních stanic.

Pokud povolíte jakýkoli režim ochrany, musíte pro vstup do nabídky upravit v seznamu vstupních stanic zadat heslo výchozí heslo je „0“ a můžete jej nastavit jako heslo pro nastavení systému.

Návod:

Stiskněte  ikonu nastavení v hlavní nabídce, vyberte možnost „Konfigurace zařízení“, poté Seznam vstupních stanic “ a vyberte požadovanou vstupní stanici, přejděte na možnost „Upravit “, zadejte výchozí heslo „0 “ a potvrďte ikonou „ # “. Vyberte možnost „Nastavení hesla“ a nastavte nové heslo s 1až 8 čísli.

Poznámka: Pokud zadáváte heslo pro seznam vstupních stanic, musíte vložit číslo, které nebude mít první číslici 0.

Reset Hesla:

(1)Reset systémového hesla: Pokud zapomenete heslo pro přístup do nastavení systému, použijte následující postup, restartujte monitor a přejděte do nastavení.

Po restartování monitoru, není pro první vstup do nastavení vyžadováno heslo. Přejděte do nabídky Ochrana heslem a nastavte heslo podle potřeby.

(2)Reset hesla pro seznam vstupních stanic: Pokud zapomenete heslo pro seznam vstupních stanic u jedné vstupní stanice, stiskněte a podržte resetovací tlačítko na vstupní stanici pro její resetování. Úspěšné potvrzení resetu hesla je potvrzeno 2x pípnutím.

21. Nastavení adresy pokoje.

Stiskněte ikonu nastavení v hlavní nabídce, přejděte na možnost konfigurace zařízení, vyberte adresu pokoje a nastavte adresu, jakou potřebujete.

Poznámka: (1) adresa pokoje má 8 číslic, ale pokud používáte interní hovory, nesmí být jako první číslice nastavena 0

(2)U monitorů instalovaných v jedné rodině musí být adresa pokoje nastavena na stejnou hodnotu. Pokud zazvoníte na vstupní stanici, budou zvonit současně všechny monitory a můžete odpovědět kterýmkoli.

22. Nastavení názvu monitoru.

Každý monitor může mít svůj název. Jména monitorů se vybírají pouze při interním hovoru.

Stiskněte ikonu  nastavení v hlavní nabídce, přejděte na možnost konfigurace zařízení a vyberte jméno zařízení pro změnu jména monitoru.

23. Nastavení názvu vstupní stanice.

Stiskněte ikonu nastavení  v hlavní nabídce, vyberte možnost „konfigurace zařízení“, poté „Seznam vstupních stanic“ a vyberte požadovanou vstupní stanici, přejděte na možnost „Upravit“, zadejte správné heslo (výchozí heslo je „0“) a potvrďte ikonou „#“. Vyberte nabídku název zařízení pro změnu jména vstupní stanice.

24. Resetování některých parametrů v systému.

Stiskněte ikonu nastavení v hlavní nabídce vyberte nabídku resetovat a vyberte parametry, které chcete resetovat.

25. Nastavení vstupní stanice.

Stiskněte ikonu „nastavení“ v hlavní nabídce, vyberte možnost „konfigurace zařízení“, poté „Seznam vstupních stanic“ a vyberte požadovanou vstupní stanici, přejděte na možnost „Upravit“, zadejte správné heslo (výchozí heslo je „0“) a potvrďte ikonou „#“. Zde můžete nastavovat všechny parametry vstupní stanice.

26. Číslo zařízení.

Číslo zařízení má 8 číslic, můžete nastavit libovolné. Pokud je v systému více než 1 vstupní stanice, nesmíte použít pro 2 vstupní stanice stejné číslo zařízení.

27. Adresa tlačítka.

Ve výchozím nastavení je adresa tlačítka 1 a výchozí adresa pokoje monitoru je také 1.

Po instalaci tak můžete volat na vnitřní monitor. Pokud jste změnili na monitoru „adresu pokoje“, musíte také nastavit cíl volání pro tlačítka vstupní stanice.

Nastavení: Vyberte v nastavení vstupní stanice nabídku adresa tlačítka 1 a nastavte adresu pokoje monitoru, na který chcete volat. Po nastavení můžete stisknutím tlačítka na vstupní stanici volat na monitory s nastavenou adresou pokoje.

Poznámka: Pokud není adresa tlačítka nastavena stejně jako adresa pokoje cílového monitoru, může monitor sledovat vstupní stanici, ale vstupní stanice nemůže volat na monitor.

28. Soukromé zařízení.

Pokud je tato funkce povolena, může být vstupní stanice nastavena jako soukromé zařízení jen pro jednu rodinu. Soukromá vstupní stanice může být sledována jen touto rodinou a lze z ní volat jen k této rodině.

29. Monitorovat (sledovat).

Pokud je tato funkce povolena, může být vstupní stanice sledována vnitřními monitory.

Pokud tuto funkci deaktivujete, nebudou monitory sledovat vstupní stanici.

30. Odemčení monitorem.

Pokud je tato funkce povolena, můžete odemknout dveře nebo bránu ve stavu sledování stisknutím ikony „Odemknout“. Pokud tuto funkci deaktivujete, můžete odemknout dveře nebo bránu pouze při hovoru stisknutím ikony odemknout.

31. Stav zámku dveří.

Pokud k systému připojíte zámek dveří, je třeba tuto funkci povolit, nastavit

„Doba odemčení “ a podle typu zámku „Typ signálu pro odemčení“ (Normálně otevřený nebo Normálně zavřený).

32. Stav zámku brány.

Pokud k systému připojíte zámek brány, je třeba tuto funkci povolit, nastavit „Doba odemčení “ a podle typu zámku „Typ signálu pro odemčení“ (Normálně otevřený nebo Normálně zavřený).

33. Typ odchozího tlačítka.

Nastavte cíl ovládání odchozího tlačítka na dveře nebo bránu, podle skutečné instalace. Stisknutím odchodového tlačítka poté otevřete zámek dveří / brány.

34. Stav přiřazeného ode mykacího zařízení.

Související informace o ode mykacím zařízení se zobrazí až po připojení ode mykacího zařízení k systému.

35. Stav ovladače výtahu.

Můžete povolit / zakázat funkci ovládání výtahu.

Poznámka: Tato funkce funguje pouze v případě, že je v systému nainstalován ovládací modul výtahu.

36. Nastavení bezpečnostních parametrů vstupní jednotky (dle typu).

37. Stav tampéru, (ochranný kontakt při neoprávněném otevření krytu) po aktivaci této funkce bude ve vstupní stanici aktivován bezpečnostní kontakt , tampér a pokud někdo bude manipulovat se vstupní stanici, spustí se poplach. Musí být také nastaveno číslo místnosti pro přijetí poplachu tampéru.

38. Zkontrolovat stav dveří.

Pokud je tato funkce povolena, systém zkontroluje stav dveří po nejdelší době otevření dveří. Nastavte „Typ magnetického kontaktu“ podle typu zámku dveří

(Normálně otevřený nebo Normálně zavřený). Nastavte „Nejdelší doba otevření “. Jakmile jsou dveře otevřeny, vstupní stanice bude kontrolovat jejich stav po nastavenou nejdelší dobu otevření dveří.

Pokud nebudou dveře po nastavené nejdelší době otevření dveří zavřeny, zazní ze vstupní stanice zvukový signál.

39. Nastavení hlasitosti reproduktoru zvonku.

Můžete nastavit hlasitost 10% až 100% podle potřeby.

40. Nastavení úhlu záběru.

Můžete nastavit úhel záběru pro vstupní stanici. Stisknutím nabídky nastavte úhel záběru spustí se sledování ze vstupní stanice. Dotkněte se na obrazovce místa, které chce přiblížit.

Stisknutím ikony  sledování ukončíte. Nakonec klepnutím na ikonu návratu v levém horním rohu obrazovky a stisknutím ikony potvrdit nastavení uložíte. Při zazvonění ze vstupní stanice se objeví nastavený přiblížený obraz.

41. Nastavení hesla pro konfiguraci dveřního zámku

Heslo může mít maximálně 8 číslic, první číslice nesmí být 0

42. Režim nastavení.

Ve výchozím nastavení je zapnuto. Pokud je zapnuto můžete u monitorů v síti nastavovat „Adresu pokoje“ a „Patro“. Pokud je vypnuto u všech vstupních stanic v síti, nebude možno změnit adresu u žádného monitoru. Pokud nechcete, aby uživatelé omylem měnili adresu monitorů, tak po instalaci tuto funkci na všech vstupních stanicích vypněte.

43. Nastavení systému

N.o	Nastavení položky	Položka	Vysvětlení
1	Nastavení zvuku	Tichý Zvuk vyzvánění Doba vyzvánění Hlasitost vyzvánění	Ve výchozím nastavení vypnuto. Pokud bude povoleno, monitor nebude při vyzvánění zvonit. Opakovat vyzvánění: Pokud vypnete, monitor při vyzvánění zazvoní pouze jednou. Vyzváněcí ton otevření dveří: Nastavte vyzváněcí ton pro volání ze vst. stanice. Vyzváněcí ton interkomu: Nastavte vyzváněcí ton pro interní hovor. Nastavte čas vyzvánění (10-60 vteřin). Hlasitost vyzvánění zvonku Hlasitost vyzvánění monitoru
2	Nastavení zobrazení data a času v pohotovostním režimu	Zobrazit informace o datu a čase v pohotovostním režimu	Ve výchozím nastavení je vypnuto. Tuto funkci musíte povolit, pokud ji chcete využívat.
3	Akce při volání	Žádná akce Pořídit fotografii Pořídit videozáznam Pořídit fotografii a videozáznam	Při volání ze vst. stanice nedojde k žádné automatické akci. Při volání ze vstupní stanice se automaticky pořídí fotografie. Při volání ze vstupní stanice se automaticky pořídí videozáznam. Při volání ze vstupní stanice se automaticky pořídí fotografie i videozáznam.
4	Jas	Nízký/Normál/Vysoký	Nastavte jas obrazovky
5	Budík	Nastavení budíku	Hlasitost budíku: Nastavte 10 – 100% Budík 1,2,3,4,5,6: Každý budík můžete nastavit samostatně. Stav budíku: Zapnutí/Vypnutí funkce budíku. Typ budíku: každý týden/měsíc/rok/jednou. Datum a čas: Nastavte čas budíku. Formát: Den/Měsíc/Rok/Hodiny/Minuty. Vyzváněcí ton budíku: 8 tonů na výběr. Opakovat každý týden (Musí být nastaven budík každý týden). Nastavte které dny má budík spustit.
6	Spořič	Čas pro spořič obrazovky	Nastavte: Nikdy/1/2/5/10/30 minut.
7	Nastavení DVR	Časové okno 1/2/3	DVR funkce: Zapnutí/Vypnutí (stav budíku) Čas začátku Čas konce Zdroj nahrávání: Vyber zdroj nahrávání
8	Ochrana heslem	Režim ochrany	Nechráněný: Pro vstup do nastavení není vyžadováno heslo. Částečná ochrana: Pro vstup do nastavení systému je potřeba zadat heslo. Plná ochrana: Pro vstup do nastavení i do nastavení systému je potřeba zadat heslo.

9	Systémový čas	Formát: Den/Měsíc/Rok/ Hodiny/Minuty/ Vteřiny	
10	Konfigurace zařízení.	<p>Jméno zařízení.</p> <p>Adresa pokoje.</p> <p>Call centrum.</p> <p>Adresa střediska.</p> <p>Patro.</p> <p>Seznam monitorovacích zařízení.</p> <p>Seznam soukromých vstupních stanic.</p> <p>Přidání monitorovacího zařízení.</p> <p>Smazání monitorovacího zařízení.</p>	<p>Úprava názvu monitoru.</p> <p>Nastavení adresy pokoje (adresa jednoho bytu/rodiny musí být shodná).</p> <p>Pokud je povoleno, můžete nastavit adresu střediska.</p> <p>Jako řídicí centrum můžete nastavit jakýkoliv vnitřní monitor.</p> <p>Zobrazení seznamu monitorovacích zařízení.</p> <p>Zobrazení seznamu soukromých vstupních stanic.</p>
11		Seznam vstupních stanic.	<p>Zobrazit</p> <p>Upravit: pro vstup do nastavení vstupní stanice musíte zadat správné heslo.</p> <p>Zrušit</p> <p>Adresa tlačítka: pro nastavení cílové adresy volání tlačítek na vstupní stanici.</p> <p>Soukromé zařízení: Pokud je povoleno, můžete volat nebo být monitorován pouze touto rodinou.</p> <p>Spouštět: Objeví se až po povolení „Soukromé zařízení“. Pokud je povoleno, může soukromá vstupní stanice volat této rodině.</p> <p>Monitorovat: Pokud je povoleno, mohou vnitřní monitory sledovat tuto vst. jednotku.</p> <p>Upravit: pro vstup do nastavení vst. jednotky zadejte správné heslo.</p>

			<p>Odemčení monitorem: Pokud je povoleno, lze otevřít dveře nebo bránu tlačítkem Odemknutí ve stavu monitorování.</p> <p>Doba odemčení: volitelně 0,8-30 vteřin.</p> <p>Stav zámku dveří: nastavení doby odemčení zámku a typu signálu pro odemčení.</p> <p>Stav zámku brány: nastavení doby odemčení zámku a typu signálu pro odemčení.</p> <p>Typ odchozího tlačítka: výběr cíle odchozího tlačítka, dveře nebo brána.</p> <p>Stav přiřazeného odemykacího zařízení (objeví se pokud je v systému vst. stanice s funkcí RFID) je možné povolit/zakázat.</p> <p>Přiřazené odemykací zařízení</p> <p>Stav Tamperu: Pokud je aktivní, sabotážní kontakt tamper, spustí alarm při neoprávněné manipulaci se vst. Jednotkou.</p>
12	Resetovat	<p>Resetovat nepřečtené značky v interní paměti.</p> <p>Resetovat nepřečtené značky v externí paměti.</p> <p>Resetovat všechny nepřečtené značky.</p> <p>Resetovat parametr hovoru.</p>	
13	Informace o stavu sítě.	Technické informace o stavu sítě.	Pouze pro kontrolu stavu sítě v systému.
14	Informace o tomto zařízení	Verze programu. Aktualizovat program.	

Poznámka: V kalendáři v pohotovostním režimu nebo v rozhraní DVR, bude zařízení ve stavu spoříče obrazovky, pokud nebude během 4 hodin provedena žádná operace.

Záruka

SAFE HOME europe s.r.o. jakožto dodavatel, ručí původnímu kupujícímu, že tento výrobek bude při běžném používání a provozu bez jakýchkoliv vad materiálu a provedení a to po dobu 24 měsíců ode dne prodeje.

Povinnost dodavatele se na základě této záruky omezuje na výměnu výrobku. Oprava výrobku, či jeho výměna za opravený výrobek je na rozhodnutí dodavatele.

Kompletní znění záručních podmínek a informace týkající se záručního a pozáručního servisu naleznete na webových stránkách www.safe-home.eu. SAFE HOME europe s.r.o. prohlašuje, že výrobek je ve shodě se základními

požadavky a dalšími příslušnými ustanoveními směrnice.
Zařízení lze volně provozovat v EU. Prohlášení o shodě lze najít na webových stránkách www.safe-home.eu.

VERIA

**je obchodní značkou pro produkty společnosti:
SAFE HOME europe, s.r.o. Seat of the company:**

Havlíčková 1113/47, 750 02 Přerov

Czech Republic

Tel.: +420 581 222 262

Web: www.veria.eu

Společnost SAFE HOME europe, s.r.o. si vyhrazuje právo modifikovat a měnit specifikace produktů bez předchozího upozornění.

Všechny materiály jsou pečlivě kontrolovány, avšak společnost SAFE HOME europe, s.r.o. nenesse žádnou odpovědnost za případné následky způsobené tiskovými chybami nebo chybami v překladech tohoto návodu.

© 2021 SAFE HOME europe, s.r.o.

Všechna práva vyhrazena.