

bongo
cecotec

A SERIE
advance connected max

Patinete eléctrico/Electric scooter



Manual de instrucciones
Instruction manual
Manuel d'instructions
Bedienungsanleitung
Manuale di istruzioni
Manual de instruções
Instructiehandleiding
Instrukcja obsługi
Návod k použití

ÍNDICE

1. Piezas y componentes	/04
2. Advertencias	/09
3. Instrucciones de seguridad	/17
4. Montaje del producto	/35
5. Funcionamiento	/37
6. Limpieza y mantenimiento	/41
7. Resolución de problemas	/42
8. Especificaciones técnicas	/42
9. Reciclaje de electrodomésticos	/42
10. Garantía y SAT	/43

INDEX

1. Parts and components	/04
2. Warnings	/09
3. Safety instructions	/19
4. Product assembly	/44
5. Operation	/46
6. Cleaning and maintenance	/50
7. Troubleshooting	/51
8. Technical specifications	/51
9. Disposal of old electrical appliances	/51
10. Technical support service and warranty	/52

SOMMAIRE

1. Pièces et composants	/04
2. Avertissements	/09
3. Instructions de sécurité	/21
4. Montage	/53
5. Fonctionnement	/55
6. Nettoyage et entretien	/59
7. Résolution des problèmes	/60
8. Spécifications techniques	/60
9. Recyclage des électroménagers	/60
10. Garantie et SAV	/61

INHALT

1. Teile und Komponenten	/04
2. Warnung	/09
3. Sicherheitshinweise	/23
4. Montage	/62
5. Bedienung	/64
6. Reinigung und Wartung	/69
7. Problembhebung	/69
8. Technische Spezifikationen	/69
9. Entsorgung von alten Elektrogeräten	/71
10. Garantie und Kundendienst	/71

INDICE

1. Parti e componenti	/04
2. Avvertenze	/09
3. Istruzioni di sicurezza	/25
4. Montaggio del prodotto	/71
5. Funzionamento	/73
6. Pulizia e manutenzione	/78
7. Risoluzione di problemi	/78
8. Specifiche tecniche	/78
9. Riciclaggio degli elettrodomestici	/79
10. Garanzia e SAT	/79

ÍNDICE

1. Peças e componentes	/04
2. Advertência	/09
3. Instruções de segurança	/27
4. Montagem do produto	/80
5. Funcionamento	/82
6. Limpeza e manutenção	/86
7. Resolução de problemas	/87
8. Especificações técnicas	/87
9. Reciclagem de eletrodomésticos	/87
10. Garantia e SAT	/88

INHOUD

1. Onderdelen en componenten	/06
2. Waarschuwing	/09
3. Veiligheidsinstructies	/29
4. Het product in elkaar zetten	/89
5. Werking	/91
6. Schoonmaken en onderhoud	/95
7. Probleemoplossing	/96
8. Technische specificaties	/96
9. Recyclage van kleine huishoudelijke elektrische apparaten	/96
10. Garantie en technische ondersteuning	/97

SPIS TREŚCI

1. Części i komponenty	/04
2. Uwagi	/09
3. Zasady bezpieczeństwa	/31
4. Montaż urządzenia	/98
5. Obsługa urządzenia	/100
6. Czyszczenie i konserwacja	/104
7. Rozwiązywanie problemów	/105
8. Dane techniczne:	/105
9. Recykling sprzętu	/105
10. Gwarancja i Pomoc Techniczna	/106

OBSAH

1. Části a složení	/04
2. Varování	/09
3. Bezpečnostní pokyny	/33
4. Montáž a nastavení produktu	/107
5. Fungování	/109
6. Čištění a údržba	/113
7. Řešení problémů	/114
8. Technické specifikace	/114
9. Recyklace elektrospotřebičů	/114
10. Záruka a technický servis	/115

1. PIEZAS Y COMPONENTES

Parts and components/Pièces et composants/Teile und Komponenten/

Parti e componenti/Peças e componentes/Onderdelen en componenten/ Części i komponenty

Části a složení

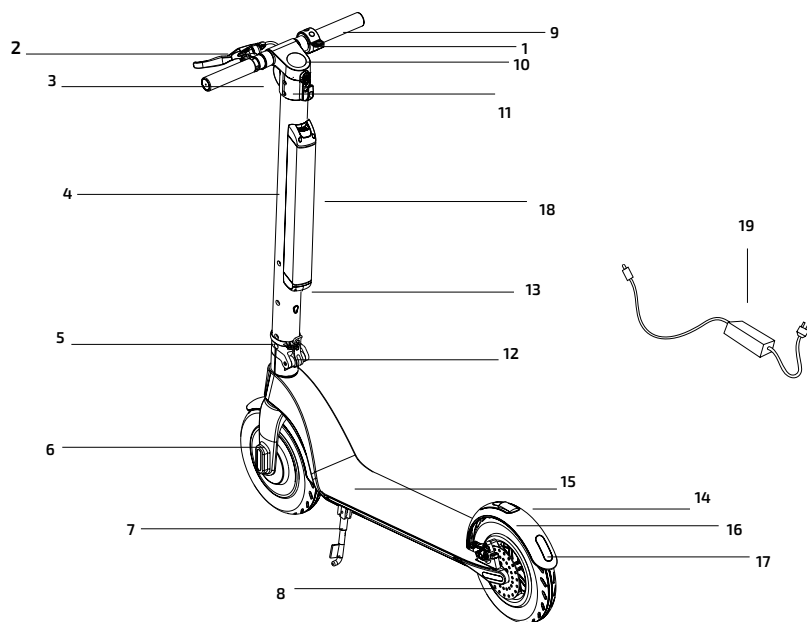

ES

1. Acelerador
2. Freno
3. Faro delantero
4. Barra
5. Anillo de plegado
6. Motor
7. Caballete
8. Disco de freno
9. Manillar
10. Pantalla LCD
11. Panel de control
12. Gancho de cierre
13. Puerto de carga
14. Pestillo de plegado
15. Apoyapiés antideslizante
16. Guardabarros trasero
17. Luz trasera
18. Batería
19. Adaptador de corriente

EN

1. Throttle
2. Brake
3. Headlight
4. Stem
5. Fixing ring
6. Motor
7. Kickstand
8. Disc brake
9. Handlebar
10. LCD display
11. Dashboard cover
12. Closing hook
13. Charge port
14. Folding latch
15. Anti-slip footrest
16. Rear fender
17. Back light
18. Battery
19. Power adaptor

FR

1. Accélérateur
2. Frein
3. Frein avant
4. Barre
5. Anneau de fixation
6. Moteur
7. Béquille
8. Disque de frein
9. Guidon
10. Écran LCD
11. Panneau de contrôle
12. Crochet de fermeture
13. Port de charge
14. Languette de pliage
15. Repose-pieds antidérapant
16. Garde-boue arrière
17. Lumière arrière
18. Batterie
19. Adaptateur de courant

DE

1. Gashebel
2. Bremse
3. Vorderlicht
4. Stange
5. Klappring
6. Motor
7. Ständer
8. Bremsscheibe
9. Lenker
10. LED-Bildschirm
11. Bedienfeld
12. Klappverschluss
13. Ladeanschluss
14. Klapplasche
15. Rutschfeste Trittfläche
16. Hinteres Schutzblech
17. Rücklicht
18. Akku
19. Netzteil

IT

1. Acceleratore
2. Freno
3. Faro anteriore
4. Barra manubrio
5. Anello di chiusura
6. Motore
7. Cavalletto
8. Freno a disco
9. Manubrio
10. Display LCD
11. Pannello di controllo
12. Gancio di chiusura
13. Presa caricabatterie
14. Gancio di piegamento
15. Poggiapiedi antiscivolo
16. Parafanghi posteriori
17. Luce posteriore
18. Batteria
19. Alimentatore

PT

1. Acelerador
2. Travão
3. Farol frontal
4. Barra
5. Anel de fixação
6. Motor
7. Descanso
8. Disco de travagem
9. Volante
10. Ecrã LCD
11. Painel de controlo
12. Gancho de bloqueio
13. Porto de carga
14. Lingueta de fixação/dobragem
15. Repouso antiderrapante
16. Guarda-lamas traseiro
17. Luz traseira
18. Bateria
19. Adaptador de corrente

NL

1. Versneller
2. Rem
3. Voorlicht
4. Stuur
5. Vouwring
6. Motor
7. Standaard
8. Schijfrem
9. Stuur
10. LCD scherm
11. Bedieningspaneel
12. Sluitingspunt
13. Oplaadpunt
14. Vouwscharnier
15. Anti-slip voetondersteuning
16. Achterste spatbord
17. Achterlicht
18. Batterij
19. Voedingsadapter

PL

1. Akcelerator
2. Hamulec
3. Przednie światło
4. Kolumna
5. Pierścień podtrzymujący
6. Silnik
7. Nóżka
8. Tarcza hamulcowa
9. Kierownica
10. Wyświetlacz LCD
11. Panel sterowania
12. Blokada pozycji
13. Gniazdko ładowania
14. Zacisk
15. Platforma antypoślizgowa
16. Tylny błotnik
17. Tyłne światło
18. Bateria
19. Zasilacz

CZ

1. Akcelerátor
2. Brzda
3. Přední světlo
4. Tyč
5. Pojistka složení
6. Motor
7. Stojan
8. Kotoučová brzda
9. Řídítka
10. LCD obrazovka
11. Kontrolní panel
12. Zavírací háček
13. Nabíjecí port
14. Západka složení
15. Protiskluzový nášlap
16. Zadní blatník
17. Zadní světlo
18. Baterie
19. Adaptér elektrického proudu

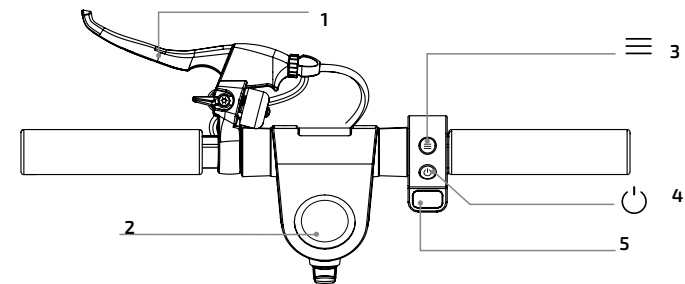
**ES**

1. Freno del manillar
2. Pantalla LCD
3. Pulsador de función (menú)
4. Pulsador de potencia on/off
5. Palanca de aceleración
6. Indicador de error
7. Batería
8. Velocidad
9. Indicador de sobrecalentamiento
10. Marcha
11. Km/h
12. Indicador bluetooth

FR

1. Frein du guidon
2. Écran LCD
3. Bouton de fonction
4. Bouton de puissance
5. Gâchette d'accélération
6. Indicateur d'erreur
7. Batterie
8. Indicateur de surchauffe
9. Blocage
10. Rapport de vitesse
11. Km/h
12. Indicateur bluetooth

EN

1. Handlebar brake
2. LCD display
3. Function push button (menu)
4. Power push button
5. Throttle lever
6. Fault indicator
7. Battery
8. Speed
9. Overheat indicator
10. Gear
11. Km/h
12. Bluetooth indicator

DE

1. Bremsgriff
2. LED-Bildschirm
3. Funktion-Knopf
4. Leistung-Knopf
5. Gashebel
6. Fehler-Anzeiger
7. Akkustand
8. Geschwindigkeitsanzeiger
9. Überhitzungsanzeiger
10. Gang
11. Km/h
12. Bluetooth-Anzeiger

2. ADVERTENCIAS

Warning /Avertissements /Warnung /

Avvertenze/Advertências/Waarschuwing / Varování

IT

1. Freno del manubrio
2. Display LCD
3. Pulsante di funzione
4. Pulsante di potenza
5. Leva di accelerazione
6. Indicatore di errore
7. Batteria
8. Velocità
9. Indicatore di surriscaldamento
10. Marcia
11. Km/h
12. Indicatore bluetooth

PT

1. Travão
2. Ecrã LCD
3. Botão de funções
4. Ligar/Desligar
5. Acelerador
6. Indicador de erro
7. Bateria
8. Velocidade
9. Indicador de aquecimento excessivo
10. Mudanças
11. Km/h
12. Bluetooth

NL

1. Handvat van de rem
2. LCD scherm
3. Functieknop
4. Aan/uit knop
5. Versnellingshendel
6. Foutmelding indicator
7. Batterij niveau
8. Snelheid
9. Oververhittingsindicator
10. Versnelling
11. Km/u
12. Bluetooth indicator

PL

1. Hamulec ręczny
2. Wyświetlacz LCD
3. Przycisk trybu
4. Przycisk on/off
5. Dźwignia przyspieszenia
6. Kontrolka ostrzegawcza: błąd
7. Bateria
8. Prędkość
9. Kontrolka ostrzegawcza: przegrzanie
10. Bieg
11. Km/h
12. Kontrolka bluetooth

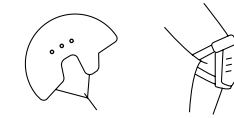

ES • Debe seguir precauciones de seguridad antes de conducir el patinete. Utilice elementos homologados de seguridad como cascos o rodilleras. **EN** • Safety measures should be taken before riding. Wear approved safety elements such as a helmet or kneecaps. **FR** • Vous devez suivre des précautions de sécurité avant de conduire la trottinette. Utilisez des éléments de sécurité homologués comme un casque ou des genouillères. **DE** • Folgen Sie vor Inbetriebnahme aufmerksam die Sicherheitshinweise. Die Verwendung von homologierten Sicherheitsequipment wie Schutzhelmen oder Knieschützern wird dringend empfohlen. **IT** • Seguire le istruzioni di sicurezza prima di guidare il monopattino. Utilizzare elementi omologati come caschi o ginocchiere. **PT** • Deve seguir as precauções de segurança antes de conduzir. Utilize elementos de proteção como capacetes e joelheiras. **NL** • De veiligheidsvoorzorgsmaatregelen moeten gevolgd worden alvorens de step te gebruiken. Gebruik gecertificeerde veiligheidshulpmiddelen zoals helmen of kniebeschermers. **PL** Należy zapoznać się z zasadami bezpieczeństwa przed przystąpieniem do jazdy na hulajnodze. Zaopatrzyć się w elementy ochronne, takie jak kask, ochraniacze itd. **CZ** • Při řízení koloběžky dodržujte bezpečnostní předpisy. Používejte homologované bezpečnostní prvky - jako jsou přilby a chrániče.

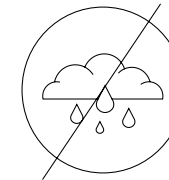

ES • No use el vehículo bajo la lluvia. **EN** • Do not use the vehicle under rain. **FR** • N'utilisez pas la trottinette s'il pleut. **DE** • Verwenden Sie nie das Fahrzeug im Regen. **IT** • Non usare il veicolo sotto la pioggia. **PT** • Não use o veículo em dias de chuva. **NL** • Gebruik de step niet in de regen. **PL** Nie korzystaj z hulajnogi podczas deszczu. **CZ** • Koloběžku nepoužívejte za deště.

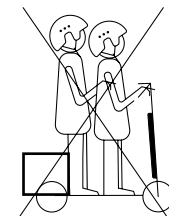

ES • El patinete no puede ser utilizado por más de una persona a la vez. **EN** • The appliance must not be used by more than one person at the same time. **FR** • La trottinette ne peut être utilisée par plus d'une personne à la fois. **DE** • Der E-Scooter muss nie von mehr als einer Person gleichzeitig verwendet werden. **IT** • Il monopattino non può essere utilizzato da più di una persona contemporaneamente. **PT** • A trotineta não pode ser usada por mais de uma pessoa ao mesmo tempo. **NL** • De step mag niet gebruikt worden door meer dan één persoon tegelijkertijd. **PL** Z hulajnogi może korzystać tylko jedna osoba naraz. **CZ** • Tento produkt nemůže používat více jak jedna osoba najednou.

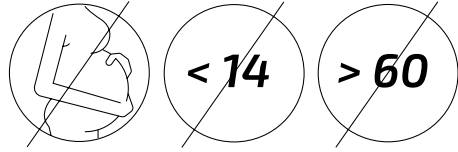

ES • Las personas menores de 14 años, mayores de 60 y las mujeres embarazadas no pueden utilizar este producto. **EN** • People below 14 years old, above 60 and pregnant women may not use the product. **FR** • Les personnes de moins de 14 ans, de plus de 60 ans et les femmes enceintes ne peuvent pas utiliser ce produit. **DE** • Menschen unter 14 bzw. über 60 Jahren und Schwanger dürfen dieses Gerät nicht verwenden. **IT** • Questo prodotto non può essere utilizzato da minori di 14 anni, maggiori di 60 e donne in gravidanza. **PT** • Pessoas menores de 14 anos, maiores de 60 e mulheres grávidas, não podem utilizar este produto. **NL** • Personen jonger dan 14 jaar, ouder dan 60 jaar en zwangere vrouwen mogen dit product niet gebruiken. **PL** Osoby poniżej 14 roku życia lub powyżej 60 oraz kobiety w ciąży nie mogą korzystać z urządzenia. **CZ** • Osoby mladší 14ti let, starší 60ti let a těhotné ženy tento produkt používat nemohou.

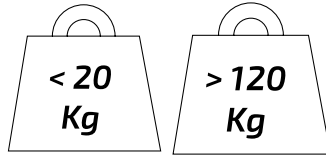

ES • Peso mínimo permitido: 20 kg. Peso máximo permitido: 120 kg. **EN** • Minimum load allowed: 20 kg, maximum load allowed: 120 kg. **FR** • Poids minimal autorisé : 20 kg. Poids maximal autorisé : 120 kg. **DE** • Mindestgewicht: 20 kg. Höchstgewicht: 120 kg. **IT** • Peso minimo permesso: 20 kg. Peso massimo permesso: 120 kg. **PT** • Peso mínimo permitido: 20 kg. Peso máximo permitido: 120 kg. **NL** • Minimaal toegestaan gewicht: 20 kg. Maximaal toegestaan gewicht: 120 kg. **PL** Minimalne dozwolone obciążenie: 20 kg. Maksymalne dozwolone obciążenie: 120 kg. **CZ** • Minimální dovolená váha: 20 kg. Maximální dovolená váha: 120 kg.

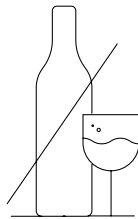

ES • No conduzca el patinete si ha bebido o tomado medicamentos. **EN** • Do not ride the scooter after drinking or taking medicine. **FR** • Ne conduisez pas la trottinette si vous avez consommé de l'alcool ou pris des médicaments. **DE** • Fahren Sie nie den Scooter unter dem Einfluss von Alkohol oder Medikamenten. **IT** • Non guidare il monopattino in caso di assunzione di alcool o medicinali. **PT** • Não conduza a trotineta se bebeu álcool ou tomou medicamentos. **NL** • Bestuur de step niet als u gedronken heeft of medicamenten heeft genomen. **PL** Zaniechaj jazdy na hulajnodze, jeśli piłeś alkohol lub przyjąłeś leki. **CZ** • Nepoužívejte koloběžku, pokud jste požili alkoholické nápoje anebo jste pod vlivem léků.



ES • No utilice el teléfono ni escuche música mientras conduce el patinete. **EN** • Do not use the phone or listen to music while riding the scooter. **FR** • N'utilisez pas votre téléphone et n'écoutez pas de musique pendant que vous conduisez la trottinette. **DE** • Verwenden Sie während des Betriebs kein Handy und hören Sie keine Musik. **IT** • Non utilizzare il telefono nè ascoltare musica durante la guida del monopattino. **PT** • Não utilize o telemóvel nem escute música enquanto conduz a trotineta. **NL** • Gebruik niet uw mobiele telefoon en luister geen muziek tijdens het besturen van de step. **PL** Nie korzystaj z telefonu ani nie słuchaj muzyki podczas prowadzenia hulajnogi. **CZ** • Nepoužívejte telefon ani neposlouchejte hudbu během jízdy na koloběžce.

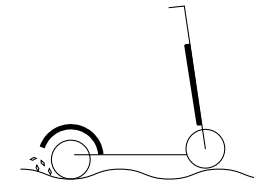

ES • Preste especial atención a la conducción cuando haya arena, charcos, barro, hielo, nieve o escaleras y cuando esté oscuro o el suelo mojado. **EN** • Pay special attention to the riding when the road has sandstone, ponding, mud, ice, snow, stairs or when it is wet or dark. **FR** • Faites bien attention à votre conduite lorsqu'il y a du sable, des flaques d'eau, de la boue, du verglas, de la neige ou des escaliers et lorsqu'il fait sombre ou que le sol est mouillé. **DE** • Seien Sie besonders vorsichtig beim Fahren durch Sand, Schlamm, Glatteis, Schnee oder Treppen, und wenn es dunkel ist oder der Boden nass ist. **IT** • Prestare attenzione alla guida in presenza di sabbia, pozzanghere, gelo, neve, scale, in luoghi bui e orari notturni o sul bagnato. **PT** • Preste especial atenção à condução quando houver areia no pavimento, charcos de água, neve ou escadas e quando estiver de noite. **NL** • Let goed op als u rijdt over zand, plassen, modder, ijs, sneeuw of trappen en als het donker is of de ondergrond nat is. **PL** Zachowaj szczególną ostrożność, jeśli na nawierzchni pojawiają się kałuże, piasek, błoto, lód, śnieg, nierówności, jeśli jest mokra lub jeśli prowadzisz w nocy. **CZ** • Věnujte zvýšenou pozornost řízení pokud se objeví písek, kaluže, bahno, led, sníh nebo schody anebo pokud je tma nebo je povrch mokrý.



ES • No utilice el patinete en áreas peligrosas donde pudiera haber sustancias inflamables o explosivas, líquidos o suciedad. **EN** • Do not use the vehicle in dangerous areas where there could be flammable or explosive substances, liquid or dust. **FR** • N'utilisez pas la trottinette dans des endroits dangereux où il pourrait y avoir des substances inflammables ou explosives, liquides ou saletés. **DE** • Verwenden Sie den Scooter nie bei Gefahrenbereichen, in denen es brennbare Stoffe, Flüssigkeiten oder Schmutzigkeit geben könnte. **IT** • Non utilizzare il monopattino in zone pericolose in presenza di sostanze infiammabili o esplosive, liquidi o sporco. **PT** • Não utilize a trotineta em áreas perigosas onde possa haver substâncias inflamáveis ou explosivas, líquidos ou sujidade. **NL** • Gebruik de step niet op gevaarlijke plaatsen waar zich ontvlambare of ontplofbare stoffen, vloeistoffen of vuiligheid zouden kunnen bevinden. **PL** Nie używaj hulajnogi na niebezpiecznych obszarach, gdzie mogą występować łatwopalne lub wybuchowe substancje, brud lub ciecz. **CZ** • Nepoužívejte koloběžku v nebezpečných místech, kde by mohly být hořlavé nebo výbušné látky, tekutiny anebo nečistoty.

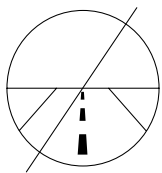

ES • Este patinete no está diseñado para ser conducido por carreteras, autovías o autopistas. Consulte la legislación vigente de su municipio sobre dónde está permitido circular en patinete. **EN** • This scooter is not designed to ride on vehicle roads or highways. Check your local current legislation about where it is allowed to ride the scooter. **FR** • Cette trottinette n'a pas été conçue pour être conduite sur route ni autoroute. Consultez la législation en vigueur dans votre ville quand aux endroits qui autorisent la circulation de trottinette. **DE** • Dieser Scooter ist nicht für Landstraßen, Schnellstraßen oder Autobahnen bestimmt. Lesen Sie die geltenden Gesetze Ihrer Gemeinden durch, um sich darüber zu informieren, wo Sie den Scooter fahren können. **IT** • Questo monopattino non è stato progettato per essere guidato in strade e autostrade. Consultare il decreto legislativo in vigore presso il suo comune in merito a dove è possibile circolare in monopattino. **PT** • Esta trotineta não está desenhada para ser conduzida em estradas, autoestradas nem vias rápidas. Consulte a legislação vigente do seu município sobre em que zonas estão permitidas circular com a trotineta. **NL** • Deze step is niet ontworpen om gebruikt te worden op autowegen of snelwegen. Raadpleeg de huidige wetgeving van uw gemeente betreffende de plaatsen waar het is toegestaan om de step te gebruiken. **PL** Hulajnoga nie jest przeznaczona do użytku na szosach ani autostradach. Sprawdź regulacje prawne dotyczące jazdy hulajnogą w twojej miejscowości. **CZ** • Tato koloběžka není konstruována pro použití na silnicích a dálnicích. Konzultujte platné předpisy v místě, kde budete koloběžku používat, abyste věděli, kde je možné ji používat.

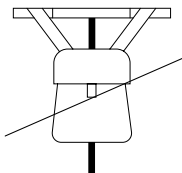

ES • No coloque objetos pesados sobre el manillar. **EN** • Do not place heavy objects on the handlebar. **FR** • Ne placez pas d'objets lourds sur le guidon. **DE** • Stellen Sie keine schweren Gegenstände auf den Lenker. **IT** • Non collocare oggetti pesanti sul manubrio. **PT** • Não coloque objetos pesados sobre o volante. **NL** • Hang geen zware objecten aan het stuur. **PL** Nie zawieszaj ciężkich przedmiotów na kierownicy. **CZ** • Nevěšzte na řídítka těžké předměty.

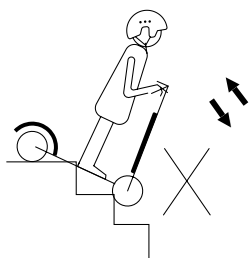

ES • Evite subir o bajar escaleras con el patinete. **EN** • Avoid riding up and down the stairs with the scooter. **FR** • Évitez de monter ou de descendre des escaliers avec la trottinette. **DE** • Vermeiden Sie, Treppen mit dem Scooter hinauf- und hinunterzusteigen. **IT** • Evitare salire o scendere le scale con il monopattino. **PT** • Evite subir ou descer escadas com a trotineta. **NL** • Vermijd het oplopen of afdalen van trappen met de step. **PL** Unikaj pokonywania krawężników na hulajnodze. **CZ** • Vyhněte se na koloběžce schodům v obou směrech.

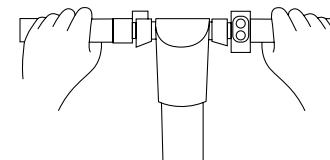

ES • Circule siempre con las dos manos sobre el manillar. **EN** • Always drive the scooter holding the handlebar with both hands. **FR** • Lorsque vous circulez, vos deux mains doivent toujours se trouver sur le guidon. **DE** • Fahren Sie immer mit den zwei Händen auf dem Lenker. **IT** • Circolare sempre con entrambe le mani sul manubrio. **PT** • Circule sempre com as duas mãos no volante. **NL** • Rijd altijd met twee handen aan het stuur. **PL** Prowadź hulajnogę zawsze obiema rękami. **CZ** • Držte řídítka vždy oběma rukama.



ES • No conduzca el patinete con un solo pie. **EN** • Do not use the scooter with just one foot on the footrest. **FR** • Lorsque vous circulez, vos deux pieds doivent toujours se trouver sur le repose-pieds. **DE** • Fahren Sie immer mit beiden Füßen. **IT** • Non guidare il monopattino con un solo piede. **PT** • Enquanto estiver a circular, certifique-se de ter os dois pés no apoio para pés. **NL** • Rijd niet met slechts één voet op de step. **PL** Podczas jazdy ustaw na platformie obie stopy. **CZ** • Nejezděte na koloběžce jen s jednou nohou na nášlapu.

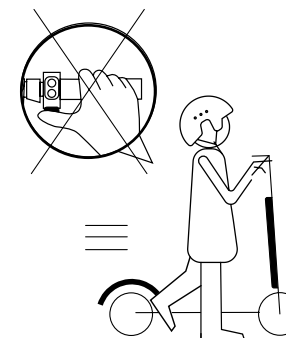

ES • No presione el acelerador cuando camine junto al patinete. **EN** • Do not activate the throttle while walking next to the scooter. **FR** • N'appuyez pas sur l'accélérateur lorsque vous marchez à côté de la trottinette. **DE** • Drücken Sie den Gashebel nicht, während Sie neben dem Scooter laufen. **IT** • Non premere l'acceleratore quando cammina con il monopattino. **PT** • Não pressione o acelerador quando estiver ao lado da trotineta. **NL** • Druk niet op de versneller als u naast de step loopt. **PL** Nie naciskaj dźwigni regulacji prędkości, kiedy idąc prowadzisz hulajnogę obok. **CZ** • Netiskněte akcelerátor, pokud jdete vedle koloběžky.

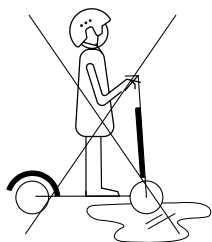

ES • No conduzca sobre charcos ni superficies mojadas. **EN** • Do not ride through puddles or other wet surfaces. **FR** • Ne conduisez pas sur des flaques ni sur des surfaces mouillées. **DE** • Fahren Sie nicht auf Pfützen oder nasse Oberflächen. **IT** • Non condurre su pozze bagnate. **PT** • Não conduza sobre poças de água nem em pavimentos molhados. **NL** • Rijdt niet door plassen of natte oppervlakken. **PL** Nie przejeżdżaj przez kałuże ani mokre powierzchnie. **CZ** • Nevjíždějte do kaluží ani na mokré povrchy.

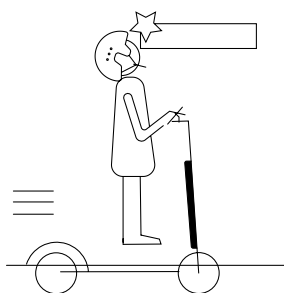

ES • Tenga cuidado con la cabeza si pasa debajo de zonas con techo como una puerta. **EN** • Watch your head when passing through doorways or when driving indoors. **FR** • Faites attention à votre tête si vous passez par des endroits possédant un toit comme une porte. **DE** • Passen Sie auf Ihren Kopf auf, wenn Sie unter überdachte Bereiche vorbeikommen. **IT** • Prestare attenzione se si passa sotto a tettoie o porte. **PT** • Tenha cuidado com a cabeça se passar por baixo de zonas com pouca altura. **NL** • Pas op uw hoofd als u door besloten ruimtes of openingen rijdt, zoals een deur. **PL** Zachowaj ostrożność przy przejeżdżaniu przez miejsca, w których jest strop. **CZ** • Dávejte pozor na hlavu, pokud vjíždíte pod střechu nebo do dveří.

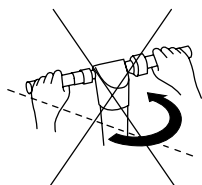

ES • Cuando circule a alta velocidad no gire el manillar de forma brusca. **EN** • Do not turn the handlebar suddenly when riding at high speed. **FR** • Lorsque vous circulez à vitesse élevée, ne tournez pas brusquement le guidon. **DE** • Bei hohen Geschwindigkeiten drehen Sie den Lenker nicht scharf. **IT** • In caso di circolare ad alta velocità non girare il manubrio in modo brusco. **PT** • Quando circular a alta velocidade, não gire o volante de forma brusca. **NL** • Als u op hoge snelheid rijdt, draai dan niet abrupt aan het stuur. **PL** Nie wykonuj gwałtownych ruchów kierownicą, kiedy jedziesz z dużą prędkością. **CZ** • Pokud jedete rychle, neotáčejte rychle řídky do stran.

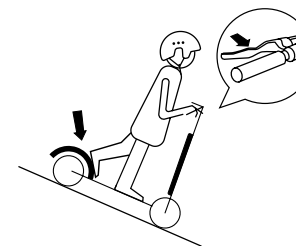

ES • Modere la velocidad en caso de descender por pendientes y utilice ambos frenos. **EN** • Watch your speed when travelling downhill. Use both brakes at once when travelling at high speed. **FR** • Modérez la vitesse si vous descendez des pentes et utilisez les deux freins. **DE** • Mäßigen Sie die Geschwindigkeit bei Abhängen und verwenden Sie die zwei Bremsen. **IT** • Moderare la velocità in caso di discesa in pendenze e utilizzare entrambi i freni. **PT** • Reduza a velocidade em caso de descer por rampas e utilize ambos travões. **NL** • Pas de snelheid aan als u een heuvel afdalt en gebruik beide remmen. **PL** Zmniejsz prędkość, kiedy zjeżdżasz z góry, użyj obu hamulców. **CZ** • Přizpůsobte rychlost, pokud jedete z kopce, a použijte obě brzdy.

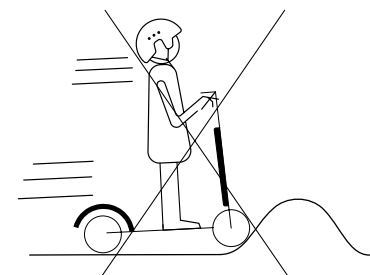

ES • No circule a alta velocidad sobre obstáculos como escalones, bordillos o badenes. **EN** • Do not ride fast on stairs, curbs or speed humps. **FR** • Ne circulez pas à vitesses élevées sur des obstacles comme des marches, des bords, des cassis, ... **DE** • Fahren Sie nie mit höher Geschwindigkeit durch Hindernisse wie Treppenstufen, Bordsteine oder Bremsschwellen. **IT** • Non circolare ad alta velocità su ostacoli quali scaloni, bordi o dossi. **PT** • Não circule em alta velocidade sobre obstáculos como degraus ou bermas. **NL** • Rijdt niet met hoge snelheid over obstakels zoals treden, stoeranden of verkeersdrempels. **PL** Nie przejeżdżaj z dużą prędkością przez przeszkody, np. krawężniki, kanty czy progi. **CZ** • Nenajíždějte ve velké rychlosti na překážky, jako jsou schody nebo obrubníky.



ES • No golpee obstáculos con las ruedas. **EN** • Avoid hitting obstacles with the wheels. **FR** • Ne choquez pas avec les roues contre des obstacles. **DE** • Schlagen Sie keinen Gegenstand mit den Reifen. **IT** • Non colpire ostacoli con le ruote. **PT** • Não choque em obstáculos. **NL** • Raak geen obstakels met de wielen. **PL** Nie uderzaj kotami w przeszkody. **CZ** • Nevražejte koly do překážek.

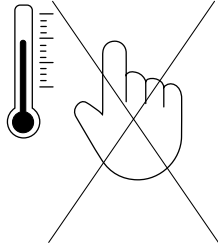

ES • No toque el motor del buje inmediatamente después de circular, podría estar a alta temperatura.
EN • Do not touch the product's motor immediately after riding it, it could burn. **FR** • Ne touchez pas le moteur immédiatement après avoir conduit, sa température pourrait être très élevée. **DE** • Berühren Sie den Motor nicht sofort nach dem Gebrauch, da er bei hoher Temperatur sein könnte.
IT • Non toccare il motore subito dopo aver guidato, potrebbe trovarsi ad una temperatura elevata.
PT • Não toque no motor imediatamente depois de circular, poderia estar a altas temperaturas.
NL • Raak de motorbehuizing niet aan direct na gebruik van de step, omdat de motor warm zou kunnen zijn. **PL** Nie dotykaj napędu piasty przez jakiś czas po zakończeniu jazdy, gdyż może być gorący. **CZ** • Nedotýkejte se pouzdra motoru během nebo ihned po jízdě. Mohl by být horký.

3. INSTRUCCIONES DE SEGURIDAD

Lea las siguientes instrucciones atentamente antes de usar el producto. Guarde este manual para referencias futuras o nuevos usuarios.

- Cecotec no asumirá ninguna responsabilidad derivada del mal uso del producto o del incumplimiento tanto de las normas de tráfico como de las instrucciones de este manual.
- Asegúrese de cumplir las normas de tráfico locales al utilizar el patinete. Conduzca de forma civilizada y preste atención a las personas y a los obstáculos de alrededor para evitar accidentes.
- Asegúrese de que las ruedas no estén dañadas y de que todas las partes y los componentes del producto estén correctamente instalados antes de utilizarlo.
- No utilice el patinete de forma que pueda dañar o perjudicar a otras personas u objetos.
- No está permitido modificar el patinete de ninguna manera, esto podría alterar su rendimiento o dañar su estructura y ocasionar daños.
- Para evitar que el producto se dañe o que ocurra algún accidente, no lo utilice bajo el agua.
- El patinete no debe ser usado por niños/as desde 0 hasta 14 años. Puede ser usado por niños/as a partir de 14 años de edad si están continuamente supervisados.
- Este producto puede ser usado por niños/as a partir de 14 años y personas con capacidades físicas, sensoriales o mentales reducidas, o con falta de experiencia y conocimiento si están supervisados o han recibido instrucción concerniente al uso del aparato de una forma segura y entienden los riesgos que este implica. No permita que los niños/as jueguen con el dispositivo.
- Supervise a los niños/as para asegurarse de que no jueguen con el producto. Es necesario dar una supervisión estricta si el patinete está siendo usado por o cerca de niños/as.

INSTRUCCIONES DE SEGURIDAD DE LA BATERÍA

- No utilice la batería si presenta signos inusuales como la emisión de olores, calor excesivo o fugas. Si la batería gotea, no toque el líquido.
- No permita que niños/as ni animales toquen la batería.
- Desenchufe la batería antes de conducir el patinete y antes de montarlo o desmontarlo.
- La temperatura óptima de carga es de 0 oC a 35 oC. No excedan nunca los 40 oC para asegurar el buen funcionamiento del dispositivo.
- No abra la batería ni inserte nada dentro de ella, ya que contiene sustancias peligrosas y podría causar problemas de salud.
- No intente cargar una batería defectuosa, si no funciona correctamente, deséchela.

ADVERTENCIA: utilice únicamente las baterías y los cargadores proporcionados por Cecotec.

SAFETY INSTRUCTIONS

Read these instructions thoroughly before using the appliance. Keep this instruction manual for future reference or new users.

- Cecotec will not assume any responsibility resulting from product misuse or from not complying with traffic regulations and with this instruction manual.
- When operating the device, make sure to comply with local traffic regulations. Drive in a civilized way and pay attention to people and obstacles around in order to avoid accidents.
- Make sure the tires are not damaged and that all the product's parts and components are tightly assembled before use.
- Do not use the vehicle in such way that could harm other people or properties.
- Any conversion of the scooter is not allowed, as this can change its performance or damage its structure causing injuries.
- Do not operate the product under water to avoid damage to the product and accidents.
- The appliance is not intended to be used by children under the age of 14. It can be used by children over the age of 14, as long as they are given continuous supervision.
- This appliance can be used by children aged 14 and above, and persons with reduced physical, sensory or mental capabilities or lack of experience and knowledge, as long as they have been given supervision or instruction concerning the use of the appliance in a safe way and understand the hazards involved. Children shall not play with the appliance.
- Supervise young children to make sure that they do not play with the appliance. Close supervision is necessary when the appliance is being used by or near children.

BATTERY SAFETY INSTRUCTIONS

- Do not use the battery if it presents unusual odours, excessive heat or if it leaks. Do not touch liquid leaked from the battery.
- Do not allow children or animals to touch the battery.
- Unplug the battery before riding and before assembling or disassembling it.
- The optimum charge temperature is from 0 °C to 35 °C. Do not exceed 40 °C in order to ensure proper operation.
- Do not open the battery or insert anything inside it, as it contains dangerous substances and could cause health problems.
- Do not try to charge a faulty battery. If the battery does not operate properly, dispose it off.

WARNING: Only use the original charging equipment provided by Cecotec.

INSTRUCTIONS DE SÉCURITÉ

Veillez lire attentivement les instructions suivantes avant d'utiliser le produit. Gardez bien ce manuel pour de futures références ou pour tout nouvel utilisateur.

- Cecotec n'assumera aucune responsabilité dérivant d'une mauvaise utilisation du produit ou du non-respect du code de la route et/ou des instructions de ce manuel.
- Assurez-vous de respecter le code de la route local lorsque vous utilisez la trottinette. Conduisez de manière civilisée et faites bien attention aux personnes et aux obstacles se trouvant autour pour éviter les accidents.
- Assurez-vous que les roues ne soient pas abîmées et que tous les composants et parties du produit soient correctement installés avant de l'utiliser.
- N'utilisez pas la trottinette d'une manière qui pourrait endommager ou blesser d'autres personnes ou objets.
- La modification de la trottinette n'est permise en aucun cas, cela pourrait altérer son rendement ou abîmer sa structure et provoquer des dommages.
- Pour éviter que le produit s'abîme ou qu'un accident survienne, ne l'utilisez pas sous l'eau.
- L'appareil ne doit pas être utilisé par des enfants de moins de 8 ans. Cet appareil peut être utilisé par des enfants de 8 ans et plus s'ils sont surveillés constamment.
- Cet appareil peut être utilisé par des personnes aux capacités physiques, mentales ou sensorielles réduites, ou sans expérience ni connaissances si elles sont surveillées et/ou ont reçu les informations nécessaires à l'utilisation correcte de l'appareil et qu'elles ont bien compris les risques qu'il implique. Ne laissez pas les enfants jouer avec le produit.
- Surveillez les enfants pour vous assurer qu'ils ne jouent pas avec le produit. Une surveillance stricte est nécessaire si le produit est utilisé par ou à côté d'enfant.

INSTRUCTIONS DE SÉCURITÉ DE LA BATTERIE

- N'utilisez pas la batterie si elle présente des signes inhabituels comme l'émission d'odeurs, de la chaleur excessive ou des fuites. Si la batterie goutte, ne touchez pas le liquide.
- Ne laissez pas les enfants ni les animaux toucher la batterie.
- Débranchez toujours la batterie avant de conduire la trottinette et avant de la monter ou la démonter.
- La température optimale de recharge est de 0 à 35 °C. Pour assurer le bon fonctionnement de l'appareil, n'exécutez jamais les 40 °C.
- N'ouvrez pas la batterie et n'insérez aucun objet dedans, en effet, elle contient des substances dangereuses qui pourraient provoquer des problèmes de santé.
- N'essayez pas de recharger une batterie défectueuse, si elle ne fonctionne pas correctement, jetez-la.

AVERTISSEMENT : utilisez uniquement le matériel de charge fournis par Cecotec.

SICHERHEITSHINWEISE

Lesen Sie die folgenden Hinweise aufmerksam durch, bevor Sie das Gerät verwenden. Bewahren Sie die Bedienungsanleitung für künftigen Benutzer auf.

- Cecotec übernimmt keine Haftung von unsachgemäßer Verwendung des Produktes oder Nichteinhaltung dieser Anweisungen oder der Verkehrsregeln.
- Achten Sie darauf, die Verkehrsregeln bei Verwendung des E-Scooters zu befolgen. Fahren Sie ordnungsgemäß und seien Sie vorsichtig mit den Menschen und Hindernisse herum, um Unfällen zu vorbeugen.
- Vergewissern Sie sich, dass die Reifen nicht beschädigt und die Teile und Komponenten ordnungsgemäß eingestellt sind, bevor Sie den Scooter benutzen.
- Bei unsachgemäßer Verwendung des E-Scooters können Personen- oder Sachschäden verursacht werden.
- Die Modifizierung des Scooters ist auf keinem Fall erlaubt, da es die Struktur beschädigen und könnte Schäden verursachen könnte.
- Verwenden Sie keinesfalls das Gerät ins Wasser, um Unfällen zu vorbeugen und das Gerät nicht zu schaden.
- Das Gerät darf von Kindern unter 14 Jahren nicht benutzt werden. Es kann von Kindern ab 14 Jahren benutzt werden, sofern sie unter ständiger Beaufsichtigung während der Nutzung des Gerätes stehen.
- Dieses Gerät darf von Kinder ab 14 Jahren und Personen mit eingeschränkten körperlichen, sensorischen oder geistigen Fähigkeiten oder fehlender Erfahrung bzw. fehlenden Kenntnissen verwendet werden, vorausgesetzt, dass sie bei der Benutzung durch eine verantwortliche Person beaufsichtigt werden oder ihnen eine Einweisung im ordnungsgemäßen und sicheren Umgang gegeben wurde und sie die mit dem Gerät verbundenen Risiken verstanden

haben und richtig einschätzen können. Lassen Sie Kinder nicht mit dem Gerät spielen.

- Beaufsichtigen Sie kleine Kinder, um sicher zu stellen, dass sie nicht mit dem Gerät spielen. Eine besonders genaue und konsequente Beaufsichtigung ist geboten, wenn das Gerät in der Nähe von Kindern verwendet wird.

SICHERHEITSHINWEISE DES AKKUS

- Verwenden Sie niemals den Akku bei unruhigen Signalen wie komische Gerüchen, Überhitzung oder Auslaufen. Falls der Akku tropft, berühren Sie die Flüssigkeit nicht.
- Lassen Sie Tiere und Kinder den Akku nicht berühren.
- Trennen Sie den Akku von der Stromversorgung, bevor Sie den Scooter fahren, auf- oder abklappen.
- Die optimale Ladetemperatur steht zwischen 0 und 35 °C. Stellen Sie beim Aufladen sicher, dass die Temperatur nicht 40 °C überschreitet, um einen richtigen Betrieb zu gewährleisten.
- Öffnen Sie den Akku nicht und stecken Sie keinen Gegenstand hinein, da er gefährliche Stoffe, die Gesundheitsprobleme verursachen könnte, erhält.
- Verwenden Sie keinen fehlerhaften Akku. Falls der Akku nicht richtig funktioniert, entsorgen Sie ihn.

HINWEIS: Verwenden Sie nur das mitgelieferte Ladegerät von Cecotec.

ISTRUZIONI DI SICUREZZA

Leggere attentamente le seguenti istruzioni prima di utilizzare il prodotto. Conservare questo manuale per riferimenti futuri o nuovi utenti.

- Cecotec non si assumerà nessuna responsabilità derivata dal mal utilizzo del prodotto o inadempienze tanto relative alle norme stradali quanto alle istruzioni di questo manuale.
- Verificare di compiere con le norme stradali al momento di utilizzare il monopattino. Guidare in modo responsabile e prestare attenzione alle persone e agli ostacoli nell'intorno in modo da evitare incidenti.
- Verificare che le ruote non siano danneggiate e che tutte le parti e componenti del prodotto siano montate correttamente prima del suo utilizzo.
- Non utilizzare il monopattino in modo improprio che possa danneggiare persone od oggetti.
- È vietato modificare in alcun modo il monopattino, ciò potrebbe alterare la sua efficienza o danneggiare la sua struttura e provocare danni.
- Per evitare che il prodotto possa danneggiarsi o per evitare alcun incidente, non utilizzare sotto l'acqua.
- Il monopattino non deve essere usato da bambini da 0 a 14 anni. Può essere utilizzato da bambini a partire dai 14 anni sotto la supervisione continua di un adulto.
- Questo prodotto può essere usato da bambini a partire dai 14 anni e persone con capacità fisiche, sensoriali o mentali limitate, o con mancanza di esperienza e conoscenza solo sotto supervisione o avendo ricevuto istruzioni riguardanti l'uso dell'apparato in una forma sicura e comprendono i rischi che lo stesso implica. Non permettere l'utilizzo del dispositivo ai bambini.
- Supervisionare i bambini per assicurarsi che non giochino con il prodotto. È necessario supervisionare rigidamente

nel caso in cui il monopattino si stia utilizzando da o vicino a bambini.

ISTRUZIONI DI SICUREZZA DELLA BATTERIA

- Non utilizzare la batteria in presenza di segni insoliti quali l'emissione di odori, calore eccessivo o fughe. Se la batteria gocciola, non toccare il liquido.
- Non permettere il contatto della batteria da parte di bambini e animali.
- Scollegare la batteria prima di guidare il monopattino e prima di montarlo o smontarlo.
- La temperatura ottimale di ricarica varia da 0 °C a 35 °C. Non eccedere mai i 40 °C per assicurare il buon funzionamento del dispositivo.
- Non aprire la batteria nè introdurre alcun oggetto al suo interno poiché contiene sostanze nocive e potrebbero causare problemi alla salute.
- Non tentare di caricare una batteria difettosa, se non funziona correttamente, gettarla.

AVVERTENZE: utilizzare unicamente il materiale di ricarica fornito da Cecotec.

INSTRUÇÕES DE SEGURANÇA

Leia as seguintes instruções de segurança antes de usar o produto. Guarde este manual para referências futuras ou novos usuários.

- Cecotec não assumirá nenhuma responsabilidade derivada do mau uso do produto ou do incumprimento tanto das normas de tráfico como das instruções deste manual.
- Certifique-se de cumprir as normas de tráfico locais ao utilizar esta trotineta. Conduza de forma civilizada e preste atenção às pessoas e aos obstáculos ao redor para evitar acidentes.
- Certifique-se de que as rodas não estão danificadas e de que todas as partes e os componentes do produto estejam corretamente instalados antes de utilizar.
- Não utilize a trotineta de forma que possa danificar ou prejudicar a outras pessoas ou objetos.
- Não está permitido modificar de nenhuma maneira, isto poderia alterar o seu rendimento ou danificar a sua estrutura e causar danos.
- Para evitar que o produto se danifique ou que haja algum acidente, não utilize debaixo de água.
- O aparelho não deve ser usado por crianças desde 0 até 14 anos. Este produto pode ser usado por crianças a partir de 14 anos de idade se estão continuamente sob supervisão.
- Este produto pode ser usado por pessoas com capacidades físicas, sensoriais ou mentais reduzidas ou com falta de experiência se estiverem sob supervisão ou tenham recebido instruções concernentes ao uso do aparelho de forma segura e entendem os riscos que este implica. Não permita que crianças brinquem com o produto.
- Supervisione as crianças para garantir que não brinquem com o produto. É necessário dar uma supervisão estrita se o produto estiver a ser usado por ou perto de crianças.

INSTRUÇÕES DE SEGURANÇA DA BATERIA

- Não utilize a bateria se esta apresenta sinais pouco usuais como cheiros, calor excessivo ou fugas. Se a bateria gotejar, não toque no líquido.
- Não permita que crianças nem animais toquem na bateria.
- Desligue a bateria da corrente elétrica antes de conduzir a trotineta e antes de montar ou desmontar.
- A temperatura ótima de carga é de 0 °C a 35 °C. Não exceda nunca os 40 °C para garantir o bom funcionamento do dispositivo.
- Não abra a bateria nem insira nada já que contém substâncias perigosas e poderá causar problemas de saúde.
- Não tente carregar uma bateria defeituosa, se não funciona, deite fora adequadamente.

ADVERTÊNCIA: utilize unicamente o material para carregar proporcionado por Cecotec.

VEILIGHEIDSINSTRUCTIES

Lees de volgende instructies aandachtig voordat u het product gebruikt. Bewaar deze handleiding voor toekomstige raadplegingen of nieuwe gebruikers.

- Cecotec zal geen enkele verantwoordelijkheid nemen in het geval van slecht gebruik van het product of het niet naleven van zowel de verkeersregels als de instructies in deze handleiding.
- Zorg dat u de lokale verkeersregels naleeft als u de step gebruikt. Rijd verantwoord en let op personen en obstakels in uw omgeving om ongelukken te voorkomen.
- Zorg ervoor dat de wielen niet beschadigd zijn en dat alle onderdelen en componenten van het product correct geïnstalleerd zijn voordat u het product gebruikt.
- Gebruik de step niet op een manier waarop u andere personen of objecten kan beschadigen of verwonden.
- Het is niet toegestaan om de step op welke manier dan ook aan te passen, dit zou zijn rendement kunnen veranderen of zijn structuur beschadigen of schade kunnen veroorzaken.
- Om te voorkomen dat het product beschadigd raakt of dat er een ongeluk plaatsvindt, gebruik het product niet onder water.
- De step mag niet gebruikt worden door kinderen van 0 tot 14 jaar. Dit product kan gebruikt worden door kinderen vanaf 14 jaar indien ze onder voortdurend toezicht staan.
- Dit product kan gebruikt worden door kinderen vanaf 14 jaar en personen met een verminderd fysiek, zintuiglijk of mentaal vermogen of met een gebrek aan ervaring en kennis, indien ze onder toezicht staan of als ze instructies hebben gekregen betreffende het veilige gebruik van het apparaat en ze de risico's begrijpen die ermee betrokken zijn. Zorg ervoor dat kinderen niet spelen met het apparaat.
- Houd toezicht over kinderen om ervoor te zorgen dat ze niet kunnen spelen met het product. Strikt toezicht is

noodzakelijk als de step gebruikt wordt door of in de buurt van kinderen.

VEILIGHEIDSINSTRUCTIES VAN DE BATTERIJ

- Gebruik de batterij niet als hij ongebruikelijke symptomen vertoont, zoals de emissie van geuren, excessieve hitte of lekken. Als de batterij lekt, raak dan niet de vloeistof aan.
- Sta niet toe dat kinderen of dieren de batterij aanraken.
- Ontkoppel de oplader van de batterij voordat u de step gebruikt of alvorens hem te monteren of demonteren.
- De optimale laadtemperatuur is 0 °C tot 35 °C. Nooit hoger dan 40 °C om de goede werking van het apparaat te garanderen.
- Open de batterij niet en steek er niks tussen of in, omdat de batterij gevaarlijke substanties bevat en gezondheidsproblemen zou kunnen veroorzaken.
- Probeer niet om een beschadigde batterij op te laden. Als de batterij niet correct werkt, gooi hem dan weg.

WAARSCHUWING: gebruik enkel het oplaadmateriaal verstrekt door Cecotec.

ZASADY BEZPIECZEŃSTWA

Przed uruchomieniem urządzenia przeczytaj uważnie poniższą instrukcję. Zachowaj tę instrukcję.

- Cecotec nie bierze odpowiedzialności za szkodę spowodowaną niewłaściwym użyciem sprzętu lub niezastosowaniem się do przepisów ruchu drogowego oraz do niniejszej instrukcji obsługi.
- Zapoznaj się z lokalnymi zasadami ruchu drogowego przed użyciem hulajnogi. Jedź ostrożnie, przestrzegając zasad ruchu drogowego. Uważaj na znajdujące się wokół ciebie osoby i przeszkody, aby zminimalizować ryzyko wypadku.
- Zanim użyjesz hulajnogi, upewnij się, czy opony nie są uszkodzone i czy wszystkie części produktu są prawidłowo założone.
- Nie używaj hulajnogi w sposób szkodliwy dla innych osób i obiektów.
- Nie można w żaden sposób modyfikować hulajnogi, gdyż może to zaburzyć jej funkcjonowanie, uszkodzić jej struktury i spowodować szkody.
- Nie używaj produktu w wodzie, gdyż może to spowodować wypadek lub uszkodzić produkt.
- Z urządzenia nie mogą korzystać dzieci w wieku od 0 do 14 lat. Urządzenie może być używane przez dzieci w wieku powyżej 14 lat, jeśli znajdują się pod stałą opieką.
- Z urządzenia mogą korzystać dzieci powyżej 14 życia,

osoby z niepełnosprawnością ruchową lub umysłową, oraz osoby bez doświadczenia z podobnym sprzętem w obecności osoby odpowiedzialnej i świadomej zagrożeń wynikających z nieprawidłowego użycia urządzenia, lub jeśli uprzednio zostały dokładnie poinstruowane w zakresie obsługi maszyny. Nie można pozwolić dzieciom na zabawę urządzeniem.

- Zwróć uwagę, czy dzieci nie używają urządzenia do zabawy. Zachowaj szczególną czujność, podczas gdy hulajnoga jest używana przez dzieci lub w ich pobliżu.

ZASADY BEZPIECZEŃSTWA DOT. KORZYSTANIA Z BATERII

- Nie korzystaj z baterii, jeśli zauważysz jakąś anomalię, np. ulatniający się dziwny zapach, zbyt mocne nagrzewanie się lub wyciek. Jeśli bateria wycieka, nie dotykaj płynu.
- Nie dopuść, aby dzieci lub zwierzęta dotykały baterii.
- Rozłóż baterię przed jazdą oraz przed rozłożeniem lub złożeniem hulajnogi.
- Optymalna temperatura ładowania to 0 - 35°C. Nie ładuj baterii w temperaturze wyższej niż 40°C, aby nie zaburzyć funkcjonowania urządzenia.
- Nie otwieraj baterii ani nie wkładaj niczego do jej wnętrza, ponieważ zawiera niebezpieczne szkodliwe dla zdrowia substancje.
- Nie ładuj uszkodzonej baterii. Jeśli przestała działać poprawnie, oddaj ją do punktu zbiórki.

UWAGA: do ładowania korzystaj wyłącznie z urządzeń dostarczonych przez Cecotec

3. BEZPEČNOSTNÍ POKYNY

Před použitím přístroje si pozorně přečtěte následující bezpečnostní pokyny. Uchovejte tento manuál pro pozdější použití nebo pro nové uživatele.

- Cecotec nepřebírá žádnou odpovědnost, která by mohla plynout ze špatného používání tohoto produktu nebo z nedodržení pravidel silničního provozu, stejně tak jako nedodržení instrukcí v tomto manuálu.
- Ujistěte se, že při používání koloběžky dodržujete místní pravidla silničního provozu. Jezděte opatrně a dávejte pozor na osoby a předměty ve vašem okolí, abyste se vyhnuli nehodám.
- Před použitím se ujistěte se, že kola nejsou poškozená a že všechny části jsou správně a bezpečně upevněné.
- Nepoužívejte koloběžku takovým způsobem, pokud byste mohli zranit další osoby nebo způsobit škodu na majetku.
- Není dovoleno koloběžku jakkoli modifikovat. Mohlo by to změnit její výkon nebo poškodit její strukturu a způsobit tak škody.
- Abyste se vyhnuli poškození koloběžky, nebo aby se nestala nehoda, nepoužívejte koloběžku v mokřem prostředí.
- Přístroj by neměl být používán dětmi do 14ti let. Tento přístroj může být používán dětmi od 14ti let, pokud jsou pod neustálým dozorem.
- Tento produkt může být používán dětmi nad 14 let a osobami s fyzickým, senzorickým a nebo mentálním postižením, nebo osobami, kterým chybí zkušenost a znalost, pokud jsou pod dozorem a nebo jim byly poskytnuty informace o používání aparátu a mohou jej používat bezpečně a rozumí nebezpečím, které z tohoto používání vyplývají. Nedovolte, aby si s přístrojem hrály děti.
- Dohlížejte na děti, abyste se ujistili, že si s přístrojem nehrají. Je naprosto nezbytné na přístroj dohlížet,

pokud je používán v blízkosti dětí nebo přímo dětmi.

BEZPEČNOSTNÍ POKYNY PRO POUŽITÍ BATERIE

- Nepoužívejte baterii, pokud vykazuje nezvyklé znaky, jako například produkuje zápach, zahřívá se na vysokou teplotu nebo teče. Pokud z baterie vytéká tekutina, nedotýkejte se jí.
- Nedovolte, aby se baterie dotýkaly dětí nebo zvířata.
- Odpojte baterii před použitím koloběžky a před jejím složením nebo rozložením.
- Nabíjejte baterii při pokojové teplotě, která je mezi 0 °C a 35 °C, aby koloběžka fungovala co nejefektivněji.
- Neotvírejte baterii ani do ní nic nestrkejte. Obsahuje nebezpečné substance a ty by mohly způsobit zdravotní problémy.
- Nepokoušejte se nabíjet vadnou baterii. Pokud nefunguje správně, vyhodte ji.

Upozornění: používejte pouze baterie a nabíječky poskytnuté firmou Cecotec.

4. MONTAJE DEL PRODUCTO

Desdoblar

1. Tire de la barra hacia arriba mientras presiona hacia abajo el guardabarros trasero.
2. Suba la barra, coloque la pestaña de plegado en posición de cerrado y gire el anillo de sujeción para sujetar la pestaña.

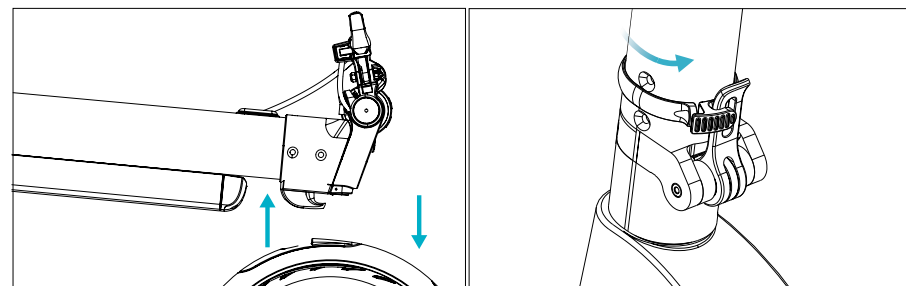

3. Ajuste el freno con una llave hexagonal M6.
4. Apriete y ajuste el manillar prestando atención al sentido de rotación.

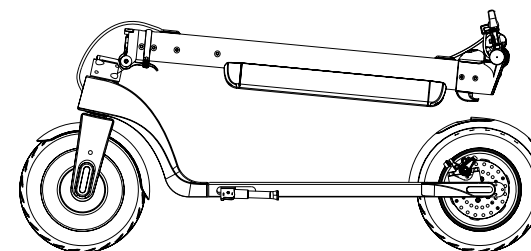
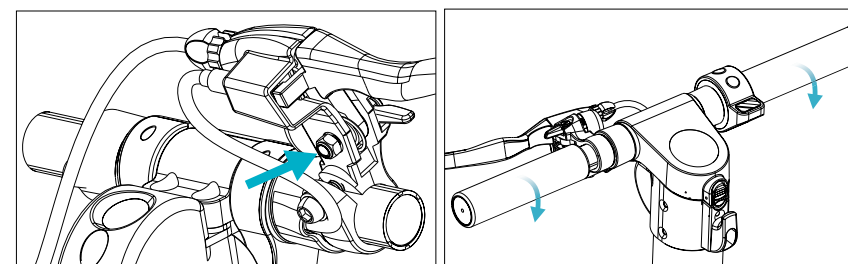

Doblar

1. Gire el anillo de sujeción para aflojarlo.
2. Abra la pestaña de plegado.

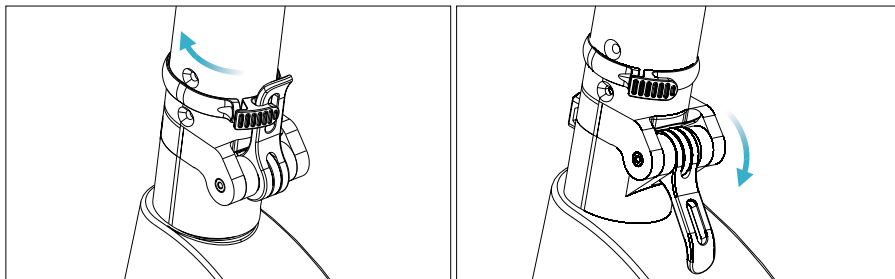

3. Baje la pestaña de plegado y luego la barra.
4. Alinee el gancho de cierre con el hueco en el guardabarros trasero y presione hacia abajo para asegurarse de que queda cerrado.

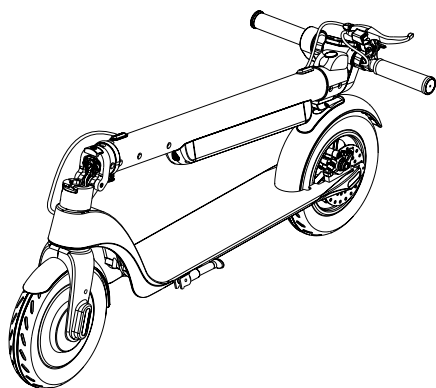
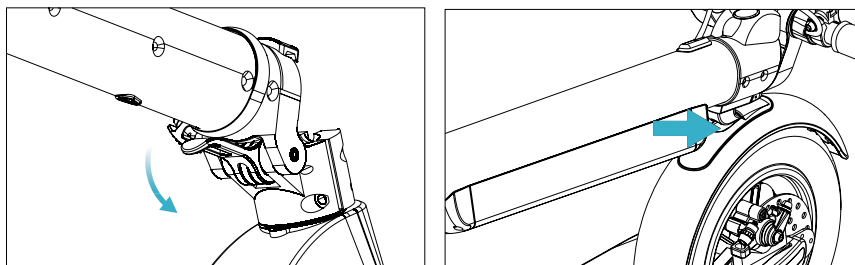

5. FUNCIONAMIENTO

BOTONES

- **Interruptor de encendido:** mantenga pulsado este botón para encender o apagar el patinete.
- **Acelerador:** utilícelo para arrancar el patinete y para acelerar.
- **Freno:** manténgalo presionado para parar. Pise suavemente el guardabarros trasero para reforzar el proceso de frenado.
- **Función:** pulse este botón para ajustar la velocidad. Seleccione entre los siguientes modos:
 - o Modo ECO: en el display no aparece ningún icono.
 - o Modo CONFORT: en el display aparece una "D" en color blanco.
 - o Modo SPORT: en el display aparece una "D" en color rojo.
- **Faro delantero:** pulse el botón de función dos veces para encenderlo. La luz trasera se mantendrá encendida siempre. Mientras estén encendidas las luces, presione de nuevo el pulsador de función dos veces para apagarlas.
- **Modo crucero:** mantenga la misma velocidad durante 6 segundos para activar este modo. Para desactivarlo, pulse el acelerador.

NOTA: este modo no está activado en la configuración inicial.

AVISO: al frenar, la luz trasera parpadeará.

Funcionamiento del ordenador de a bordo:



El ordenador de a bordo tiene las siguientes funciones:



P1: selección de km/h o mph.



P2: activación y desactivación de velocidad de crucero.

P3: activación y desactivación de arranque haciendo impulso con la pierna.

A.- Modos de conducción





Para seleccionar el modo Eco, encienda el display  y pulse el botón de menú  hasta que en la parte derecha del display desaparezcan los símbolos D blanco y D rojo.

Para seleccionar el modo Confort, encienda el display  y pulse el botón de menú  hasta que en la parte derecha del display aparezca el símbolo D blanco.





Para seleccionar el modo Sport, encienda el display  y pulse el botón de menú  hasta que en la parte derecha del display aparezca el símbolo D rojo.

B.- Velocidad crucero

El modo crucero puede activarse y desactivarse. Para ello, debe mantener los dos botones

pulsados   hasta que se muestre P0. Luego, pulse el botón menú  hasta seleccionar P1. Una vez en P1, acceda a la función (velocidad cruce) y seleccione el valor 1 (desactivado) o 0 (activado). Para confirmar, pulse ambos botones   y vuelva al display inicial.

C.- Arranque automático

El arranque automático puede activarse y desactivarse. Para ello, debe mantener los dos botones pulsados   hasta que se muestre P0. Luego, pulse el botón menú  hasta seleccionar P2. Una vez en P2, acceda a esa función (arranque automático) y seleccione el valor 1 (activado) o 0 (desactivado). Para confirmar, pulse ambos botones   y vuelva al display inicial.

D. Unidad de medición de la velocidad

La velocidad se puede medir en km/h (0) o en millas/hora (1). Para modificarlo, entre en el menú P0 del ordenador de a bordo.

NOTA: El modelo Bongo Serie A Advance Connected Max dispone de APP para Smartphone. Gracias a la conectividad por Bluetooth se puede vincular el patinete con el móvil y visualizar información y ajustes (VER MANUAL APP).

CÓMO CONDUCIR EL PATINETE

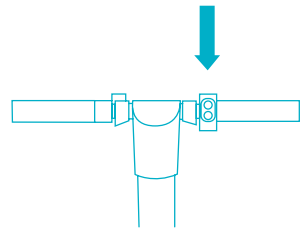

1_Pulse el botón de encendido durante 2 segundos.



2_Súbase al apoyapiés con un pie y con el otro impúlsese para comenzar a deslizarse.

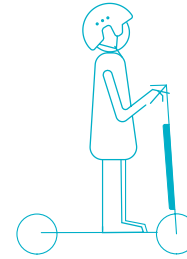

3_Coloque ambos pies en el apoyapiés.

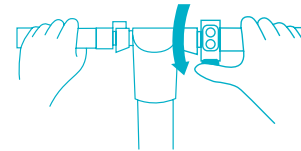

4_Pulse la palanca de aceleración con la mano derecha y rote el manillar hacia su cuerpo.

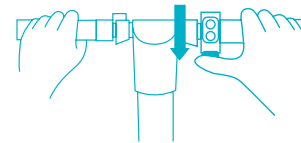

5_Pulse la palanca de aceleración para aumentar la velocidad.

ADVERTENCIA: no conduzca demasiado rápido.

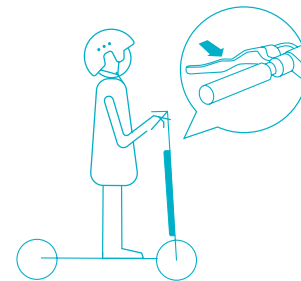

6_Pulse el freno para parar o para decelerar. Pise el guardabarros trasero para reforzar el proceso de frenado.

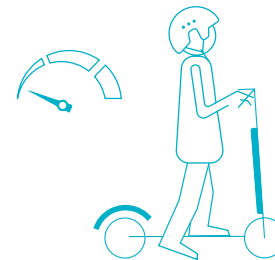

7_Bájese del patinete únicamente cuando esté conduciendo a velocidad muy baja o cuando esté parado.

CÓMO CARGAR EL PATINETE

1. Abra la tapa del puerto de carga. Asegúrese de que esté limpio y seco.
2. Conecte el cargador a la batería y el otro extremo del cable a la toma de corriente. Compruebe que el indicador de la batería está encendido.
3. El indicador luminoso se encenderá de color rojo durante la carga y cambiará a verde cuando esté completamente cargado.

AVISO: deje de cargarlo cuando el indicador se ilumine de color verde. No permita que se sobrecargue la batería durante mucho tiempo para evitar que se vea afectada su vida útil.

ADVERTENCIA: cubra el puerto de carga con el tapón antisuciedad para evitar que entre la suciedad.

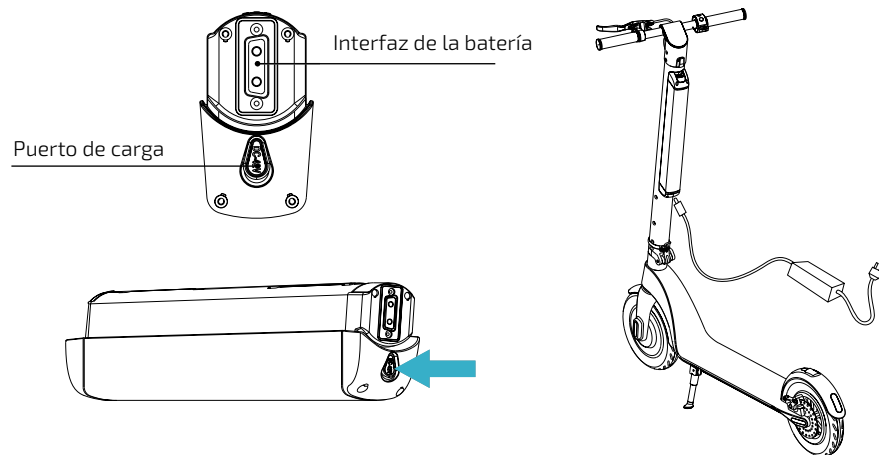

INSTALACIÓN DE LA BATERÍA

Cómo extraer la batería

1. Tire del seguro de la carcasa de la batería.
2. Empuje la batería hacia arriba.
3. Mantenga la batería arriba y tire de ella horizontalmente para sacarla.

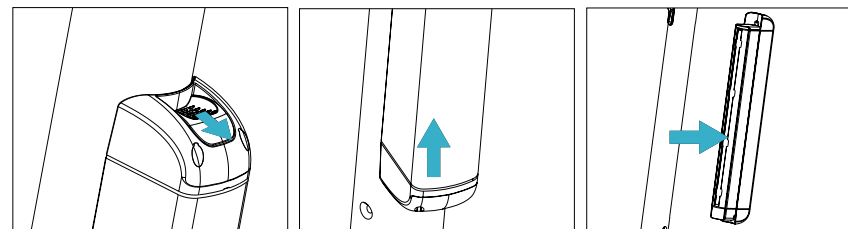

Cómo instalar la batería

1. Inserte la batería en posición horizontal fijándose en los polos.
2. Empuje hacia abajo hasta que el seguro de la carcasa de la batería quede fijo en su posición.

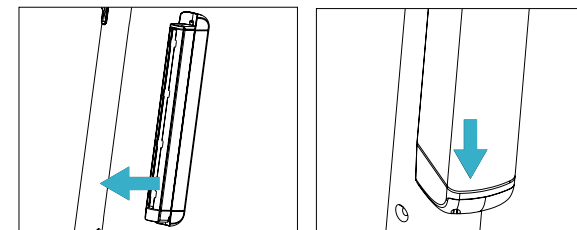

6. LIMPIEZA Y MANTENIMIENTO

- Asegúrese de que el producto está desconectado de la toma de corriente y apagado antes de limpiarlo o repararlo.
- Utilice un paño suave para limpiar la parte exterior del patinete.
- Nunca sumerja el patinete en agua ni en otros líquidos para limpiarlo, esto podría dañar las partes electrónicas de forma permanente.
- No intente reparar el patinete por su propia cuenta. En caso de que presente algún daño o no funcione bien, póngase en contacto con el Servicio de Asistencia Técnica de Cecotec.

ALMACENAMIENTO

- Asegúrese de que el patinete está cargado antes de guardarlo durante largos periodos de tiempo. Cárguelo al menos una vez al mes.
- Cárguelo únicamente en estancias donde la temperatura ambiente esté entre 0 y 35 °C y

guárdelo a una temperatura entre -10 y 35 °C.

- No guarde el patinete en el exterior. Guárdelo en un lugar seco y seguro. Cúbralo para protegerlo de suciedad si fuera necesario.

7. RESOLUCIÓN DE PROBLEMAS



Sobrecalentamiento, detener el patinete hasta que la temperatura disminuya.



Motor defectuoso: C

Fallo en el acelerador: B

Fallo en el freno: A

AVISO: si el patinete le avisa de alguno de estos errores, tendrá que reparar o cambiar las piezas correspondientes. Contacte con el Servicio de Asistencia Técnica de Cecotec.

8. ESPECIFICACIONES TÉCNICAS

Bongo A Advance Connected Max

Series Modelo No.: 07029

220-240 V ~ 50/60 Hz

Batería: 36 V, 12800 mAh

Potencia nominal: 350 W

Potencia máxima: 700 W

IP 54

Fabricado en China | Diseñado en España

Bandas de Frecuencia: 2.4 - 2.48 GHz

Potencia Máxima de Emisión: 20 dBm

9. RECICLAJE DE ELECTRODOMÉSTICOS



La directiva europea 2012/19/UE sobre Residuos de Aparatos Eléctricos y Electrónicos (RAEE) especifica que los electrodomésticos no deben ser reciclados con el resto de los desperdicios municipales. Dichos electrodomésticos han de ser desechados de forma separada, para optimizar la recuperación y reciclaje de materiales y, de esta manera, reducir el impacto que puedan tener en la salud humana y el medioambiente.

El símbolo del contenedor tachado le recuerda su obligación de desechar este producto de forma correcta. Si el producto en cuestión cuenta con una batería o pila para su autonomía eléctrica, esta deberá extraerse antes de ser desechado y ser tratada aparte como un residuo de diferente categoría. Para obtener información detallada acerca de la forma más adecuada de desechar sus electrodomésticos y/o las correspondientes baterías, el consumidor deberá

contactar con las autoridades locales.

10. GARANTÍA Y SAT

Este producto tiene una garantía de 2 años desde la fecha de compra, siempre y cuando se conserve y envíe la factura de compra, el producto esté en perfecto estado físico y se le dé un uso adecuado tal y como se indica en este manual de instrucciones.

La garantía no cubrirá:

- Si el producto ha sido usado fuera de su capacidad o utilidad, maltratado, golpeado, expuesto a la humedad, sumergido en algún líquido o sustancia corrosiva, así como cualquier otra falta atribuible al consumidor.
- Si el producto ha sido desarmado, modificado o reparado por personas no autorizadas por el SAT oficial de Cecotec.
- Si la incidencia ha sido originada por el desgaste normal de las piezas debido al uso.

El servicio de garantía cubre todos los defectos de fabricación durante 2 años en base a la legislación vigente, excepto piezas consumibles. En caso de mal uso por parte del usuario el servicio de garantía no se hará responsable de la reparación.

Si en alguna ocasión detecta una incidencia con el producto o tiene alguna consulta, póngase en contacto con el Servicio de Asistencia Técnica oficial de Cecotec a través del número de teléfono **+34 96 321 07 28**.

4. PRODUCT ASSEMBLY

Unfold

1. Pull up the stem while pressing down the rear fender.
2. Raise the stem, place the folding tab in a close position and turn the fixing ring to hold the tab.

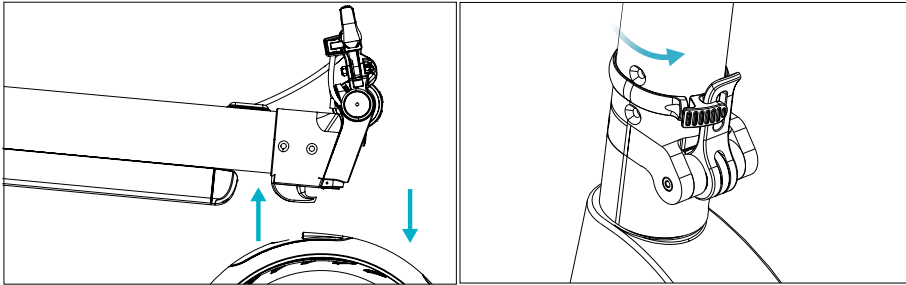

3. Fix the brake with an M6 hex wrench.
4. Paying attention to the rotation direction, tighten the handlebar.

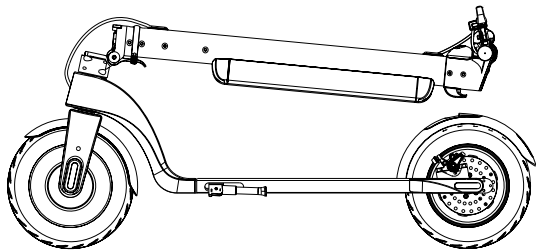
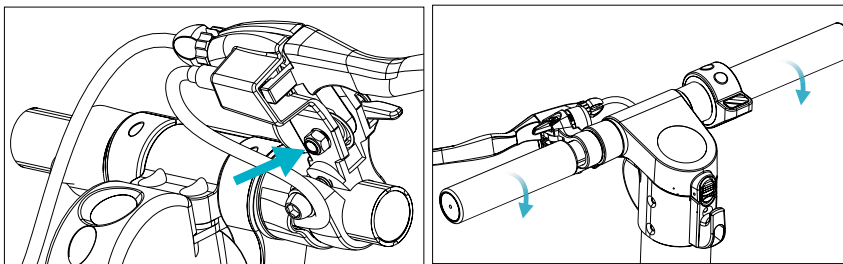

Fold

1. Turn the fixing ring to loosen it.
2. Open the folding tab.

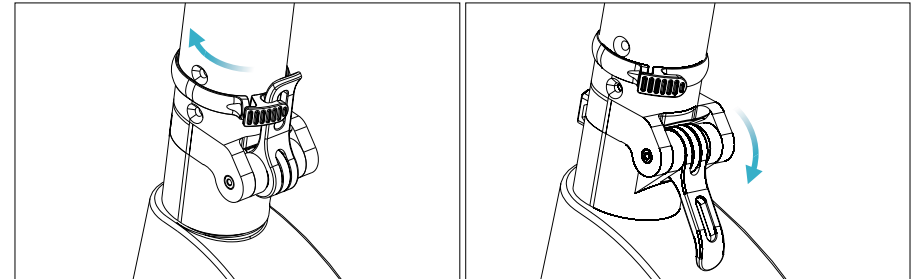

3. Lower the folding tab and then the stem.
4. Align the closing hook with the gap on the rear fender and press it down to ensure it is locked.

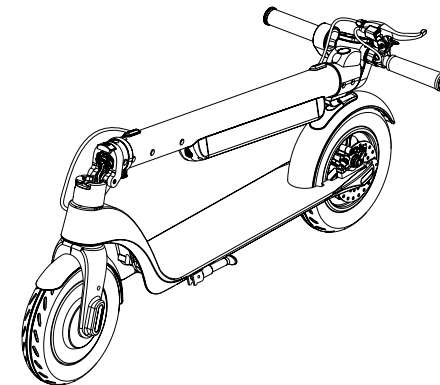
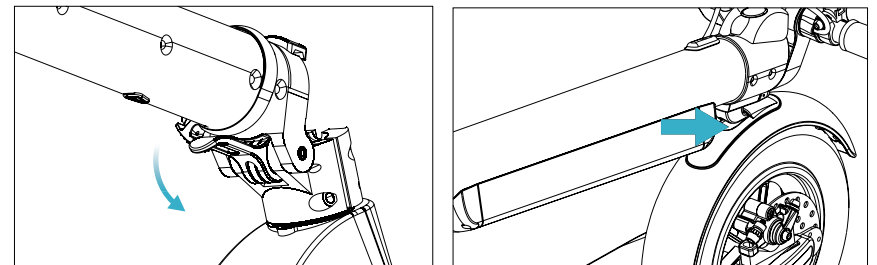

5. OPERATION

PUSH BUTTONS

- **Power switch:** Long press this push button to turn the scooter on or off.
- **Throttle:** Use it to start the scooter up and to accelerate.
- **Brake:** Hold it pressed to stop. Gently step on the rear fender to assist the braking process.
- **Function:** Press this push button to adjust speed. Select between:
 - o ECO mode: No icon is shown on the display.
 - o COMFORT mode: The displays shows a white "D".
 - o SPORT mode: The display shows a red "D".
- **Headlight:** Short press the function push button twice to turn the headlight on. The back lights are always on. While the lights are on, short press the function push button twice to turn them off.
- **Cruise mode:** Ride at steady speed for 6 seconds to enter this mode. To deactivate it, press the throttle or brake.

Note: This mode is not activated in the default configuration.

Note: The back light will blink when using the brakes.

On-board computer operating



The on-board computer offers the following functions:



P1: Selecting km/h or mph.



P2: Activating and deactivating cruise speed.

P3: Activating and deactivating start up with kick off (foot).



A.- Riding modes:



To select Eco mode, turn on the display  and press the menu button  until the white D and red D symbols disappear from the right side of the display.

To select Comfort mode, turn on the display  and press the menu button  until the white D symbol appears in the right side of the display.





To select Sport mode, turn on the display  and press the menu button  until the red D symbol appears in the right side of the display.

B.- Cruise speed

This mode can be activated or deactivated. To do so, hold down both buttons   until P0

is displayed. Then, press the menu button  until you select P1. Once you have selected P1, enter to the function (cruise speed) and select 1 (deactivated) or 0 (activated). To confirm, press both buttons   and return to the home display.

C.- Automatic start

Automatic start can be activated or deactivated. To do so, hold down both buttons   until P0 is displayed. Then, press the menu button  until you select P2. Once in P2, access to the function (automatic start) and choose 1 (activated) or 0 (deactivated). To confirm, press both buttons   and return to the home display.

D. Speed measuring unit

Speed can be measured in km/h (0) or in miles/hour (1). To change it, go to menu P0 of the on-board computer.

NOTE:

Bongo A Advance Connected Max Series features Smartphone App. Thanks to Bluetooth connectivity, the electric scooter can be linked to your Smartphone and you can check information and settings

HOW TO RIDE THE SCOOTER

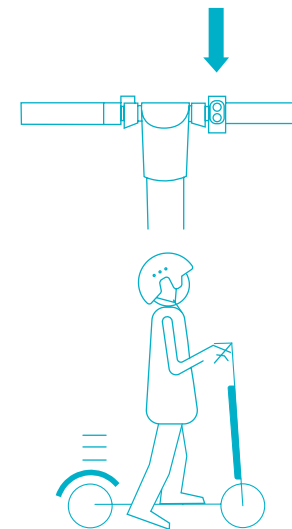

1_Press the power push button for 2 seconds.

2_Stand on the board with 1 foot and kick off with the other one to start the scooter.

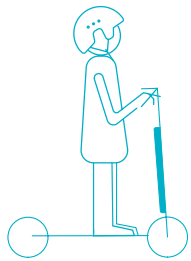

3_Place both feet on the footrest.

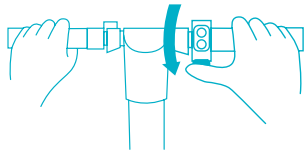

4_Press the throttle push button with your right hand and rotate the handle towards your body.

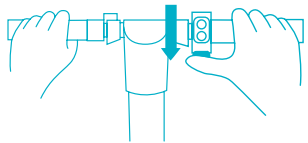

5_ Press the throttle push button to speed up.

WARNING: Do not ride too fast.

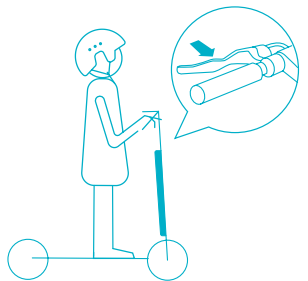

6_Press the brake to stop or decrease speed. Press the rear fender with the foot to assist the braking process.

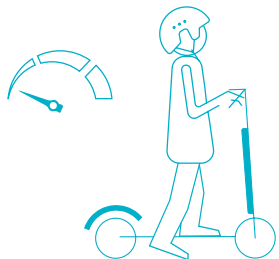

7_Only get off the scooter when riding at very low speed or when it is stopped.

HOW TO CHARGE THE SCOOTER

1. Open the charge port cover. Make sure it is clean and dry.
2. Connect the charger with the battery and the other end to the power supply. Check the battery indicator is on.
3. The light indicator will turn on red during charging, and will turn Green when it is fully charged.

NOTE: Once the light indicator turns green, stop charging it. If the battery is left to overcharge for a long time the battery service life can be affected.

WARNING: Cover the charge port with the anti-dust tab to avoid dust from entering.

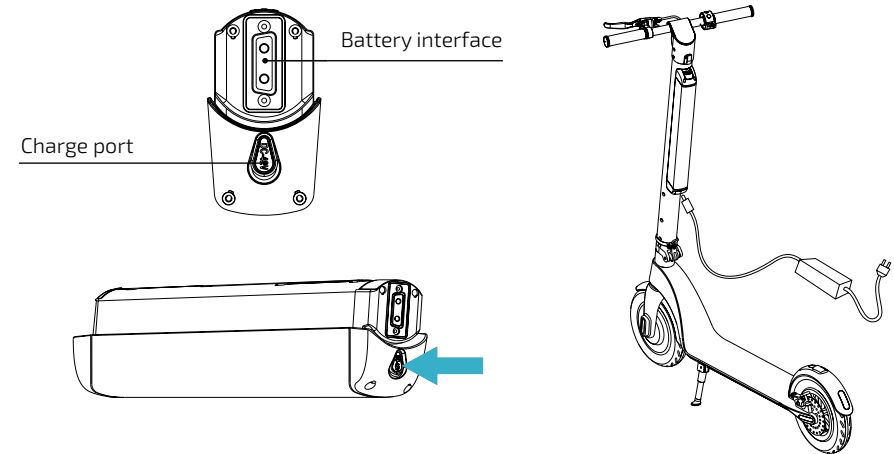

BATTERY INSTALLATION

How to remove the battery

1. Pull the lock on the battery case.
2. Push the battery up.
3. Once the battery is held up, pull it out horizontally.

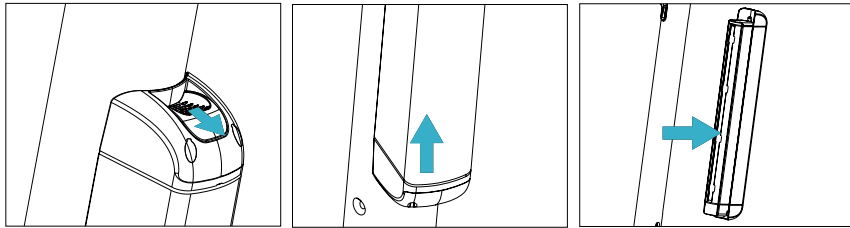

How to assemble the battery

1. Insert the battery horizontally into the pole.
2. Push it down until the lock latch on the battery case is fixed into place.

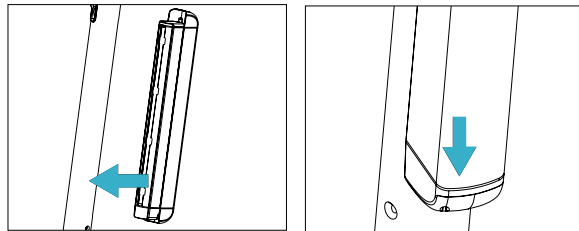

6. CLEANING AND MAINTENANCE

- Make sure the product is disconnected from the power supply and turned off before cleaning it or carrying out maintenance tasks.
- Use a soft cloth to clean the outside part of the scooter.
- Do not immerse the scooter in water or other liquids to clean it. This could cause permanent damage to its electronic parts.
- Do not try to repair the scooter by yourself. If it presents any damage or fault, contact the Technical Support Service of Cecotec.

STORAGE

- Make sure the scooter is charged before being stored for long periods of time. Charge it at least once a month.
- Only charge it at a room temperature between 0 °C and 35 °C and store it between - 10 °C and 35 °C.
- Store the scooter indoors, in a dry and safe place. Cover it or wrap it to protect it from dust if necessary.

7. TROUBLESHOOTING



Stop the product and wait until the engine cools down.



Defective engine: C
Defective acelerator: B
Defective brake: A

WARNING: These parts must be repair if any of the signs show in the screen. Please contact with our Technical Support Service.

8. TECHNICAL SPECIFICATIONS

Bongo A Advance Connected Max Series

Model No.: 07029

220-240 V ~ 50/60 Hz

Battery: 36 V, 12800 mAh

Rated power: 350 W

Maximum power: 700 W

IP 54

Made in China | Designed in Spain

Frequency Bands: 2.4 - 2.48 GHz

Maximum Transmission Power: 20 dBm

9. DISPOSAL OF OLD ELECTRICAL APPLIANCES



The European directive 2012/19/EU on Waste Electrical and Electronic Equipment (WEEE), specifies that old household electrical appliances must not be disposed of with the normal unsorted municipal waste. Old appliances must be collected separately, in order to optimize the recovery and recycling of the materials they contain, and reduce the impact on human health and the environment.

The crossed out "wheeled bin" symbol on the product reminds you of your obligation to dispose of the appliance correctly. If the product has a built-in battery or uses batteries, they should be removed from the appliance and disposed of appropriately.

Consumers must contact their local authorities or retailer for information concerning the correct disposal of old appliances and/or their batteries.

10. TECHNICAL SUPPORT SERVICE AND WARRANTY

This product is under warranty for 2 years from the date of purchase, as long as the proof

of purchase is submitted, the product is in perfect physical condition, and it has been given proper use, as explained in this instruction manual.

The warranty will not cover the following situations:

- The product has been used for purposes other than those intended for it, misused, beaten, exposed to moisture, immersed in liquid or corrosive substances, as well as any other fault attributable to the customer.
- The product has been disassembled, modified, or repaired by persons, not authorised by the official Technical Support Service of Cecotec.
- Faults deriving from the normal wear and tear of its parts, due to use.

The warranty service covers every manufacturing defects of your appliance for 2 years, based on current legislation, except consumable parts. In the event of misuse, the warranty will not apply.

If at any moment you detect any problem with your product or have any doubt, do not hesitate to contact Cecotec Technical Support Service at **+34 963 210 728**.

4. MONTAGE

Déplier

1. Tirez la barre vers le haut pendant que vous appuyez sur le garde-boue arrière.
2. Élevez la barre, placez la languette de pliage en position fermée et tournez l'anneau de fixation pour soutenir la languette.

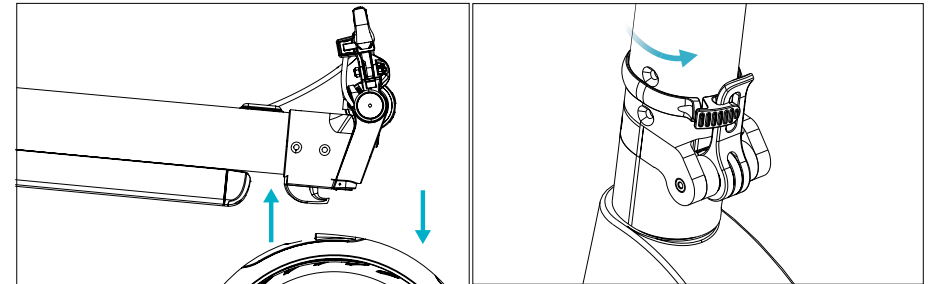

3. Ajustez le frein avec une clé hexagonale M6.
4. Serrez et ajustez le guidon en faisant attention au sens de rotation.

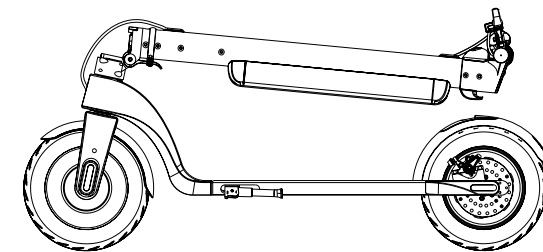
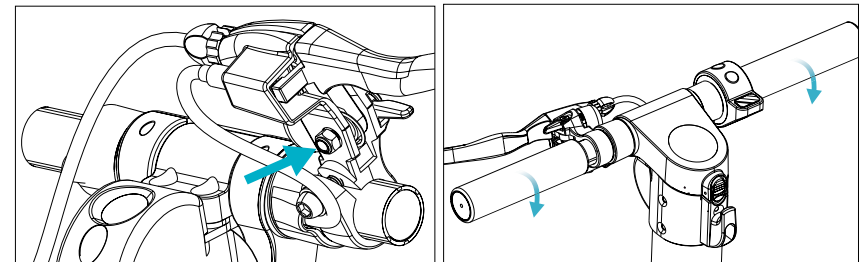

Plier

1. Tournez l'anneau de fixation pour le desserrer.
2. Ouvrez la languette de pliage.



3. Abaissez la languette de pliage puis la barre.
4. Alignez le crochet de fermeture avec l'espace prévu dans le garde-boue arrière et appuyez vers le bas pour vous assurer que la trottinette soit bien fermée.

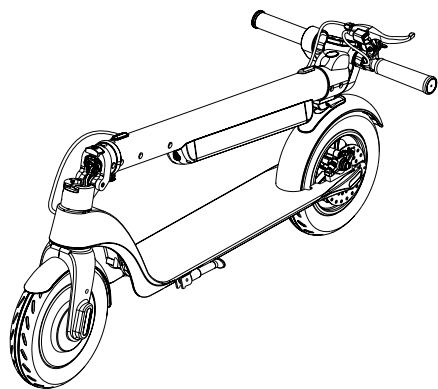
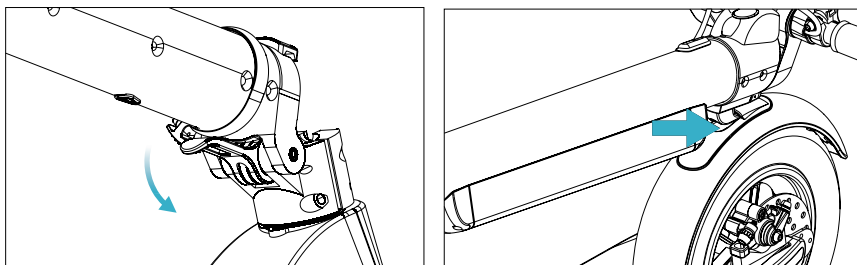

5. FONCTIONNEMENT

BOUTONS

- **Interrupteur de connexion** : maintenez appuyé ce bouton pour allumer ou éteindre la trottinette.
- **Accélérateur** : utilisez-le pour démarrer la trottinette et pour accélérer.
- **Frein** : maintenez-le appuyé pour arrêter la trottinette. Appuyez doucement sur le garde-boue arrière pour renforcer le processus de freinage.
- **Fonction** : appuyez sur ce bouton pour ajuster la vitesse. Sélectionnez un des modes suivants :
 - o Mode ECO : aucune icône n'apparaît à l'écran.
 - o Mode CONFORT : un "D" apparaît sur l'afficheur en blanc.
 - o Mode SPORT : un "D" apparaît à l'écran en rouge.
- **Phare avant** : appuyez deux fois sur le bouton de fonction pour l'allumer. La lumière arrière se maintiendra toujours allumée. Si les lumières sont allumées, appuyez à nouveau deux fois sur le bouton de fonction pour les éteindre.
- **Mode croisière** : maintenez la même vitesse pendant 6 secondes pour activer ce mode. Pour le désactiver, appuyez sur l'accélérateur ou sur le frein.

Attention : ce mode n'est pas activé à la configuration initiale.

Note : lorsque vous freinez, la lumière arrière clignote.

Fonctionnement de l'ordinateur de bord:



L'ordinateur de bord a les fonctions suivantes:



P1 : sélection de km / h ou mph.



P2 : activation et désactivation de la vitesse de croisière.

P3 : activation et désactivation du démarrage en impulsion avec la jambe.





A.- Modes de conduite

Pour sélectionner le mode Eco, allumez l'écran  et appuyez sur la touche de menu  jusqu'à ce que les symboles D blanc et D rouge disparaissent à droite de l'écran.





Pour sélectionner le mode Confort, allumez l'écran  et appuyez sur la touche de menu  jusqu'à ce que le symbole D blanc apparaisse à droite de l'écran.

Pour sélectionner le mode Sport, allumez l'écran  et appuyez sur la touche de menu  jusqu'à ce que le symbole D rouge apparaisse à droite de l'écran.

B.- Vitesse de croisière

Le mode croisière peut être activé ou désactivé. Pour ce faire, vous devez maintenir les deux touches enfoncés   jusqu'à ce que P0 soit affiché. Appuyez ensuite sur la touche de menu  jusqu'à ce que P1 soit sélectionné. Une fois dans P1, accédez à la fonction (vitesse de croisière) et sélectionnez la valeur 1 (désactivée) ou 0 (activée). Pour confirmer, appuyez sur les deux touches   et revenez à l'affichage initial.

C.- Démarrage automatique

Le démarrage automatique peut être activé et désactivé. Pour ce faire, vous devez maintenir les deux touches enfoncés   jusqu'à ce que P0 soit affiché. Ensuite, appuyez sur la touche de menu  jusqu'à ce que P2 soit sélectionné. Une fois dans P2, accédez à cette fonction (démarrage automatique) et sélectionnez la valeur 1 (activé) ou 0 (désactivé). Pour confirmer, appuyez sur les deux touches   et revenez à l'affichage initial.

D. Unité de mesure de vitesse

La vitesse peut être mesurée en km / h (0) ou en miles / heure (1). Pour le modifier, accédez au menu P0 de l'ordinateur de bord.

NOTE : Le modèle Bongo Serie A Advance Connected Max dispose d'une application pour smartphone. Grâce à la connectivité Bluetooth, le scooter peut être lié au mobile et afficher des informations et des paramètres (VOIRE LE MANUEL APP).

COMMENT CONDUIRE LA TROTTINETTE

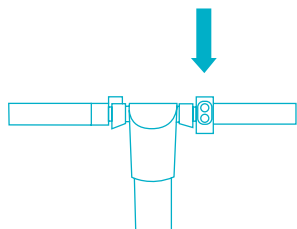

1_ Appuyez pendant 2 secondes sur le bouton de connexion.



2_ Montez sur le repose-pieds avec un pied et avec l'autre commencer à patiner.



3_ Placez les deux pieds sur le repose-pieds.

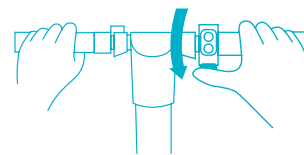

4_ Appuyez sur la gâchette d'accélération avec la main droite et tournez le guidon vers vous.

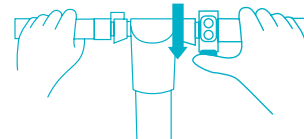

5_ Appuyez sur la gâchette d'accélération pour augmenter la vitesse.

AVERTISSEMENT : ne conduisez pas trop vite.

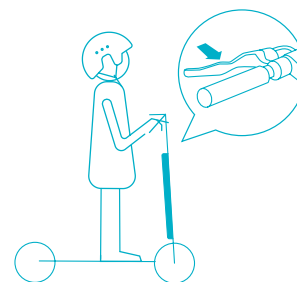

6_ Appuyez sur le frein pour arrêter la trottinette ou pour décélérer. Appuyez sur le garde-boue arrière pour renforcer le freinage.

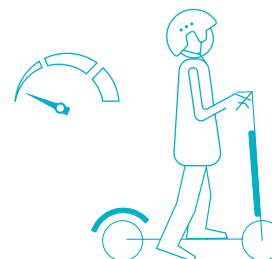

7_ Descendez de la trottinette uniquement lorsque vous conduisez à une vitesse très basse ou lorsque vous êtes à l'arrêt.

COMMENT RECHARGER LA TROTTINETTE

1. Ouvrez le couvercle du port de charge. Assurez-vous qu'il soit propre et sec.
2. Branchez le chargeur à la batterie et l'autre extrémité du câble à la prise de courant. Vérifiez que l'indicateur de la batterie soit allumé.
3. Pendant la charge, le témoin lumineux s'allume en couleur rouge et passe au vert lorsque la charge est complète.

NOTE : arrêtez de charger la trottinette jusqu'à ce que l'indicateur s'allume en vert. Ne laissez pas la batterie charger pendant longtemps pour éviter que la vie utile de la batterie s'abîme.

AVERTISSEMENT : recouvrez le port de charge avec le bouchon anti-saleté pour éviter que des éléments métalliques entrent en contact et éviter des courts-circuits.

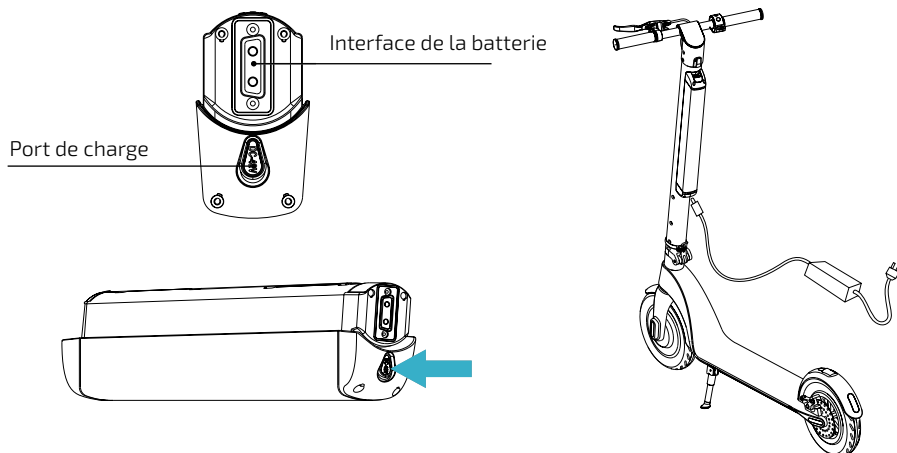
**INSTALLER LA BATTERIE****Comment extraire la batterie ?**

1. Tirez sur la sécurité de la coque de la batterie.
2. Poussez la batterie vers le haut.
3. Maintenez la batterie en haut et tirez horizontalement pour la faire sortir.

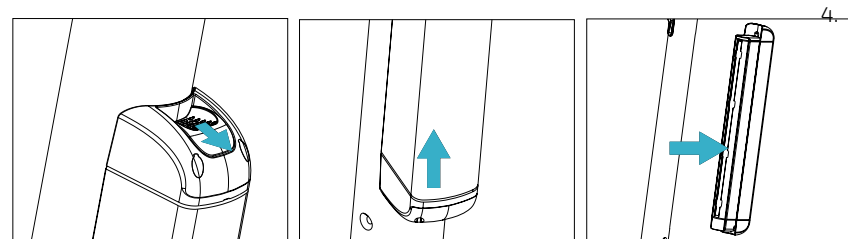
**Comment installer la batterie ?**

1. Insérez la batterie en position horizontale en faisant attention aux pôles.
2. Poussez vers le bas jusqu'à ce que la sécurité de la coque de la batterie soit fixé à sa place.

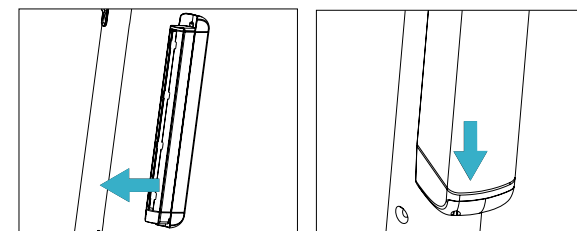
**6. NETTOYAGE ET ENTRETIEN**

- Assurez-vous que l'appareil soit bien éteint et débranché de la prise de courant avant de le nettoyer ou de le réparer.
- Utilisez un chiffon doux pour nettoyer la partie extérieure du produit.
- Ne submergez jamais l'appareil dans l'eau ni dans aucun autre liquide pour le nettoyer, cela pourrait abîmer les parties électroniques.
- N'essayez pas de réparer l'appareil vous-même. Si le robot ne fonctionne pas, veuillez contacter le Service Après-Vente Officiel de Cecotec.

STOCKAGE

- Assurez-vous que le produit soit bien chargé avant de le ranger pour une longue période. Chargez-le au moins une fois par mois.
- Chargez-le uniquement dans des pièces où la température est comprise entre 0 °C et 35 °C.

- Ne rangez pas la trottinette en extérieur. Rangez-la dans un lieu sec et sécurisé. Recouvrez-la pour la protéger de la saleté si nécessaire.

7. RÉOLUTION DES PROBLÈMES



Arrêtez d'utiliser la trottinette jusqu'à ce que la température diminue.



Moteur défectueux : C
 Erreur au niveau de l'accélérateur : B
 Erreur au niveau du frein : A

NOTE : selon le témoin d'alarme qui apparaît, il faudra réparer la pièce correspondante. Veuillez contacter le Service Après-Vente Officiel de Cecotec.

8. SPÉCIFICATIONS TECHNIQUES

Bongo Serie A Advance Connected Max

Modèle No. : 07029

220-240 V ~ 50/60 Hz

Batterie : 36 V, 12800 mAh

Puissance nominale : 350 W

Puissance maximale : 700 W

IP 54

Made in China | Conçu en Espagne

Bandes de fréquence : 2.4 - 2.48 GHz

Puissance d'émission maximale : 20 dBm

9. RECYCLAGE DES ÉLECTROMÉNAGERS



La directive européenne 2012/19/UE relative aux Déchets d'Équipements Électriques et Électroniques (DEEE) spécifie que les électroménagers ne doivent pas être recyclés avec le reste des déchets municipaux. Ces électroménagers doivent être jetés séparément, afin d'optimiser la récupération et le recyclage des matériaux et, de cette manière, réduire l'impact qu'ils peuvent avoir sur la santé et sur l'environnement.

Le symbole de la poubelle rayée vous rappelle l'obligation de vous défaire de ce produit correctement. Si le produit en question possède une batterie ou une pile pour son autonomie électrique, celle-ci devra être retirée avant de jeter le produit et être traitée à part comme un résidu d'une catégorie différente. Pour obtenir des informations détaillées sur la manière la plus adéquate de vous défaire de vos électroménagers et/ou des batteries correspondantes, vous devez contacter les autorités locales.

10. GARANTIE ET SAV

Ce produit possède une garantie de 2 ans à partir de la date d'achat, à condition de toujours présenter la facture d'achat, que le produit soit en parfait état, et ait été utilisé correctement comme indiqué dans ce manuel d'instructions.

La garantie ne couvre pas :

- Un produit qui ait été utilisé en-dehors de ses capacités ou usages normaux, ayant subi des coups, ayant été abîmé, exposé à l'humidité, submergé dans un liquide ou une substance corrosive, ainsi que tous les incidents dont la faute serait imputable au consommateur.
- Un produit qui ait été démonté, modifié ou réparé par des personnes non autorisées par le Service Après-Vente Officiel de Cecotec.
- Lorsque le problème a été causé par l'usure normale des composants dû à l'utilisation.

Le service de garantie couvre tous les défauts de fabrication pendant 2 ans selon la législation en vigueur, à l'exception des pièces consommables. Dans le cas d'une mauvaise utilisation de la part de l'utilisateur, le service de garantie ne se fera pas responsable de la réparation.

Si vous détectez un incident ou un problème avec le produit, vous devez contacter le Service Après-Vente Officiel de Cecotec au **+34 9 63 21 07 28**.

4. MONTAGE

Aufklappen

1. Ziehen Sie die Stange nach oben, indem Sie den Schutzblech nach unten gedrückt halten.
2. Heben Sie die Stange, stellen Sie die Klappflasche in geschlossener Position und schwenken Sie die Festhaltungsring, um die Lasche festzuhalten.

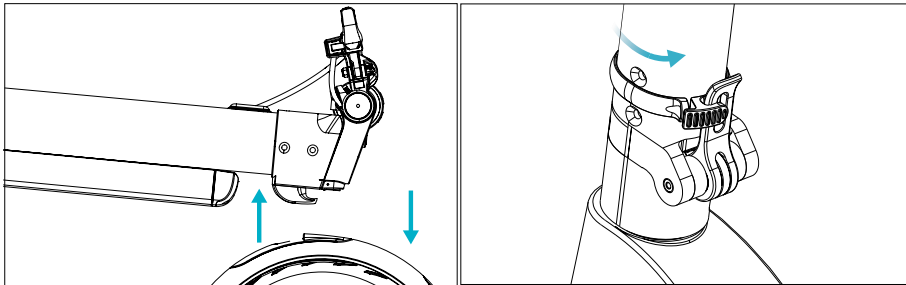

3. Benutzen Sie einen Innensechskantschlüssel M6, um die Bremse einzustellen.
4. Drücken Sie die Lenkstange und achten Sie auf die Umdrehung.

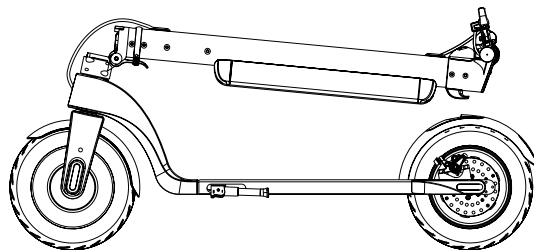
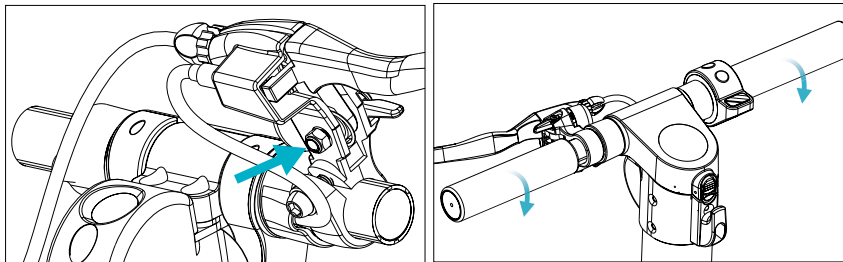

Abklappen

1. Drehen Sie die Festhaltungsring, um ihn zu lockern.
2. Öffnen Sie die Klappflasche.

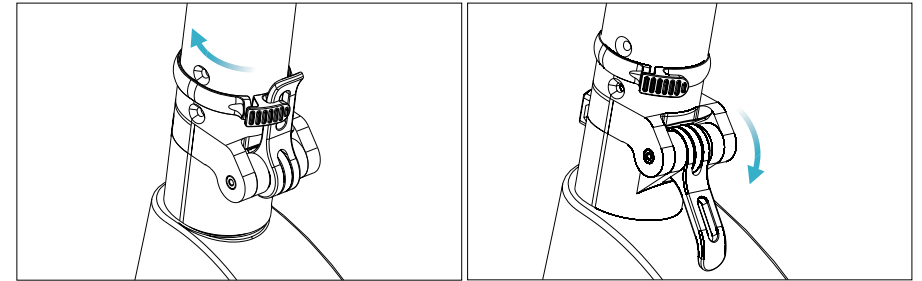

3. Schieben Sie erst die Klappflasche und dann die Stange nach unten.
4. Stecken Sie Verriegelungshaken in den Loch des hinteren Schutzblechs hinein und schieben Sie nach unten, um sicher zu stellen, dass er geschlossen ist.

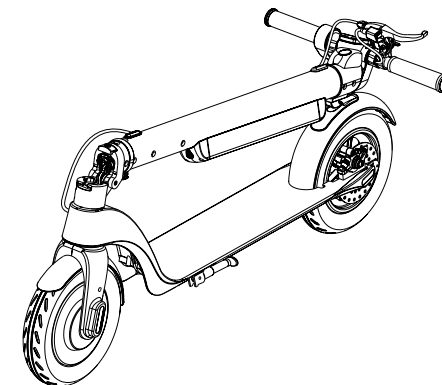
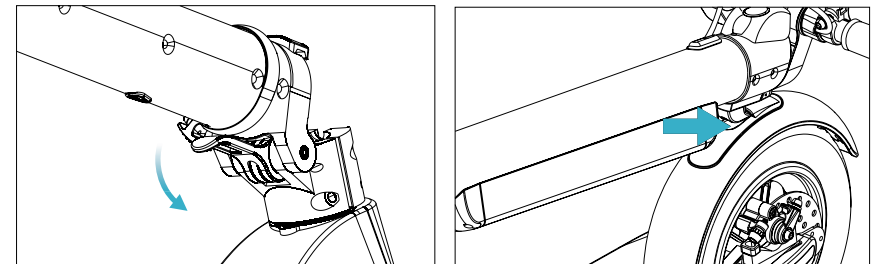

5. BEDIENUNG

TASTEN

- **Einschalter:** Halten Sie diesen Schalter gedrückt, um den Scooter ein- oder ausschalten.
- **Gashebel:** Verwenden Sie ihn, um den Scooter anzuspriegen bzw. zu beschleunigen.
- **Bremse:** Halten Sie sie gedrückt, um zu stoppen. Treten Sie das Schutzblech leicht, um **die** Bremsung zu verstärken.
- **Funktion:** Drücken Sie diesen Schalter, um die Geschwindigkeit auszuwählen. Wählen Sie unter den folgenden Modi aus:
 - o ECO Modus: der Bildschirm zeigt kein Symbol an.
 - o COMFORT Modus: der Bildschirm zeigt eine weiße „D“ an.
 - o SPORT Modus: der Bildschirm zeigt eine rote „D“ an.
- **Vorderlicht:** Drücken Sie die Funktion-Schalter zweimal, um ihn anzuschalten. Der Scheinwerfer von hinter wird immer angeschaltet bleiben. Drücken Sie den Funktion-Schalter zweimal erneut, um die Schweinwerfer auszuschalten, wenn diese noch angeschaltet sind.
- **Reisegeschwindigkeit:** Halten Sie die gleiche Geschwindigkeit 6 Sekunden lang, um diesen Modus zu aktivieren. Um ihn zu deaktivieren, drücken Sie den Gashebel oder die Bremse.

HINWEIS: Dieser Modus ist nicht tätig in der ersten Einstellung.

HINWEIS: Beim Abbremsen wird das Rücklicht blinken.

Bedienung des Boardcomputers:



Der Boardcomputer verfügt über die folgenden Funktionen:

P1: km/h bzw. mph auswählen.



P2: Reisegeschwindigkeit ein- bzw. ausschalten.

P3: Aktivierung bzw. Deaktivierung des Starten durch schieben.





A.- Fahren-Modi

Um den Eco-Modus auszuwählen, schalten Sie den Bildschirm ein  und drücken Sie die Menü-Taste  wiederholt, bis die Symbole verschwinden.





Um den Comfort-Modus auszuwählen, schalten Sie den Bildschirm ein  und drücken Sie die Menü-Taste , bis eine weiße „D“ erscheint.

Um den Sport-Modus auszuwählen, schalten Sie den Bildschirm ein  und drücken Sie die Menü-Taste , bis eine rote „D“ erscheint.

B.- Reisegeschwindigkeit

Reisegeschwindigkeit kann ein- bzw. ausgeschaltet werden. Um das zu tun, halten Sie beide Tasten   gedrückt, bis der Bildschirm zeigt P0 an. Drücken Sie danach die Menü-Taste  und wählen Sie P1 aus. Greifen Sie auf die Funktion (Reisegeschwindigkeit) zu und wählen Sie 1 (deaktiviert) oder 0 (aktiviert). Drücken Sie beide Tasten  , um die Auswahl zu bestätigen und wenden Sie nach die anfängliche Menü.

C.- Automatisches Starten

Das automatische Starten kann ein- bzw. ausgeschaltet werden. Um das zu tun, halten Sie beide Tasten   gedrückt, bis der Bildschirm zeigt P0 an. Drücken Sie danach die Menü-Taste  und wählen Sie P2 aus. Greifen Sie auf die Funktion (automatisches Starten) zu und wählen Sie 1 (deaktiviert) oder 0 (aktiviert). Drücken Sie beide Tasten  , um die Auswahl zu bestätigen und wenden Sie nach die anfängliche Menü.

D.- Geschwindigkeitsmaßeinheit

Die Geschwindigkeit darf sowohl in km/h (0) als auch in mph (1) angezeigt werden. Um die Maßeinheit zu wechseln, Greifen Si auf das P0 Menü im Boardcomputer.

HINWEIS: Der Bongo Serie A Advance Connected Max Scooter verfügt über eine App für Smartphone. Verbinden Sie den Scooter mit dem Smartphone durch Bluetooth zum einfachen Ansehen der Einstellungen und Angaben (SIEHE APP ANWEISUNGEN).

WIE DEN SCOOTER ZU FAHREN

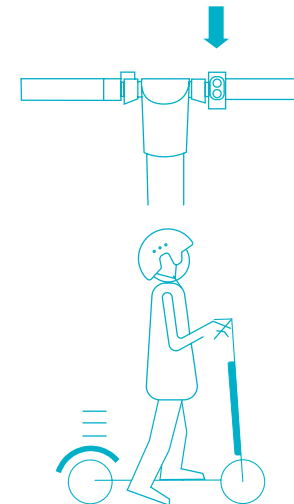

1_Drücken Sie den Einschalter 2 Sekunden lang.

2_Steigen Sie auf die Trittplatte mit einem Fuß auf und nehmen Sie Anlauf mit dem anderen, um zu starten.

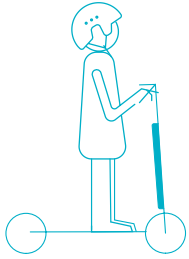

3_Legen Sie beide Füße auf die Trittfläche.

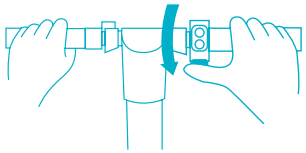

4_Drücken Sie den Gashebel mit der rechten Hand und schwenken Sie nach unten.

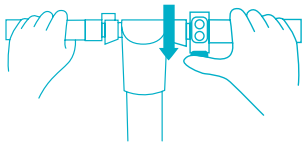

5_Drücken Sie den Gashebel, um die Geschwindigkeit zu steigern.

Warnung: Fahren Sie nicht zu schnell.

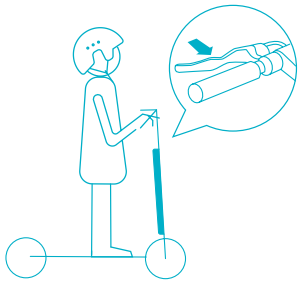

6_Drücken Sie die Bremse, um den Scooter zu stoppen oder langsamer zu fahren. Treten Sie den Rückschutzblech leicht, um die Bremsung zu verstärken.

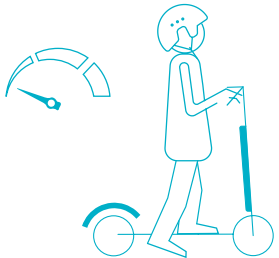

7_Steigen Sie auf den Scooter nur bei niedriger Geschwindigkeit auf oder, wenn er vollständig gestoppt ist.

WIE DEN SCOOTER LADEN

1. Öffnen Sie den Deckel des Akkus. Vergewissern Sie sich, dass es trocken und sauber ist.
2. Schließen Sie das Ladegerät mit dem Akku und das Kabel mit der Steckdose ein. Überprüfen Sie, dass den Akkuanzeiger an ist.
3. Der Akkuanzeiger leuchtet beim Laden rot und grün, wenn der Akku vollständig aufgeladen ist.

HINWEIS: Lassen Sie, den Akku aufzuladen, wenn die Farbe des Anzeigers ändert. Lassen Sie den Akku nicht überladen, um sein Lebensdauer nicht zu schädigen.

HINWEIS: Decken sie den Akku mit der Staubverschluss ab.

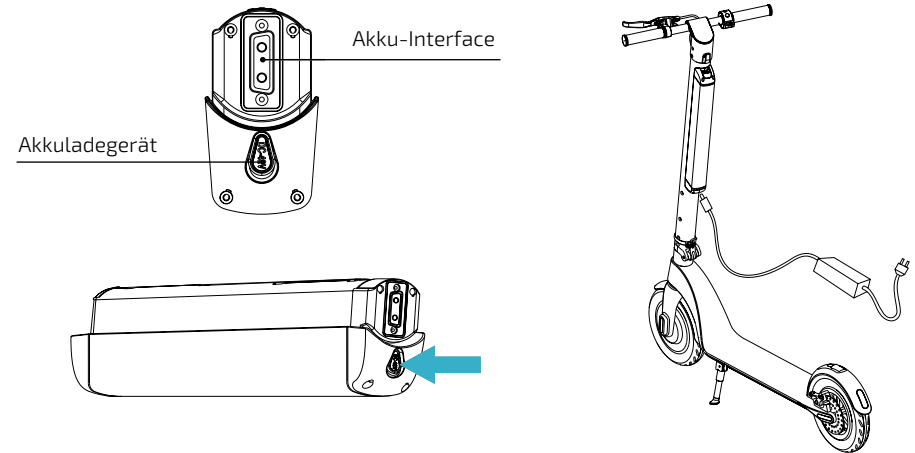

ZUSAMMENBAUEN DES AKKUS

Wie den Akku zu entnehmen

1. Ziehen Sie am Deckel auf dem Gehäuse des Akkus.
2. Schieben Sie den Akku nach oben.
3. Ziehen Sie danach in der Waagerechten.

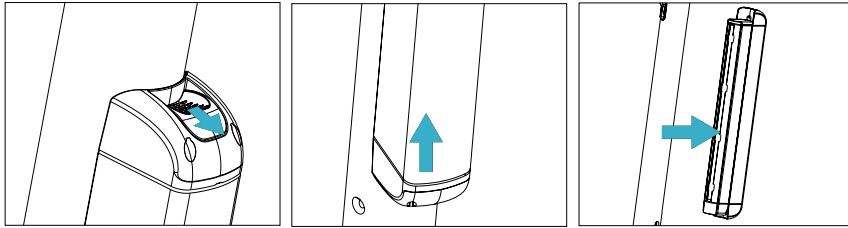

Wie den Akku zusammenzubauen

1. Stecken Sie den Akku in der Vertikalen. Achten Sie auf die Pole.
2. Drücken Sie nach unten, bis die Sicherung des Akkus befestigt wird.

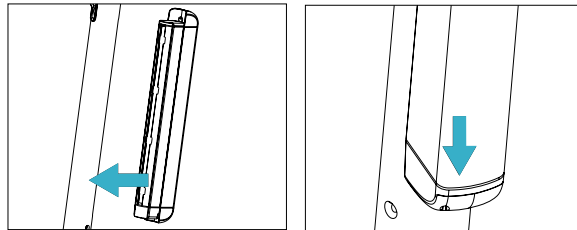

6. REINIGUNG UND WARTUNG

- Vergewissern Sie sich, dass das Gerät dem der Steckdose getrennt ist, bevor Sie es reinigen bzw. reparieren.
- Verwenden Sie ein glattes Tuch, um die Außenseite des Gerätes zu reinigen.
- Tauchen Sie nie den Scooter in Wasser oder andere Flüssigkeiten ein, da die elektronischen Teile sich beschädigen können.
- Versuchen Sie niemals das Gerät selbst zu reparieren. Falls der Roboter Schäden aufweist nicht funktioniert, kontaktieren Sie den Technische Kundendienst von Cecotec.

LAGERUNG

- Vergewissern Sie sich, dass den Scooter geladen ist, bevor Sie ihn für eine lange Weile aufbewahren. Laden Sie ihn mindestens einmal pro Monat.
- Lassen Sie ihn in Räumen mit bei Temperaturen zwischen 0 und 35 °C laden und bewahren Sie ihn in Räumen zwischen -10 °C und 35 °C auf.
- Bewahren Sie den E-Scooter nicht im Freien auf. Bewahren Sie ihn sicher und trocken. Decken Sie ihn ab, um ihn gegebenenfalls gegen den Schmutz zu schützen.

7. PROBLEMBEHEBUNG



Schalten Sie den Scooter aus bis die Temperatur sinkt.



Fehlerhafter Motor:C
Gasgriff Fehler:B
Bremsfehler: A

HINWEIS: Wenn der Scooter Ihnen vor einem dieser Fehler warnt, müssen Sie den entsprechenden Teil bzw. Teile ersetzen. Kontaktieren Sie bitte den technischen Kundendienst von Cecotec.

8. TECHNISCHE SPEZIFIKATIONEN

Bongo Serie A Advance Connected Max

Modell.: 07029

220-240 V ~ 50/60 Hz

Batterie : 36 V, 12800 mAh

Nennleistung: 350 W

Höchste Leistung: 700 W

IP 54

Made in China | Entworfen in Spanien

Frequenzbänder: 2.4 - 2.48 GHz

Maximale Emissionsleistung: 20 dBm

9. ENTSORGUNG VON ALTEN ELEKTROGERÄTEN



Die Europäische Richtlinie 2012/19/EU über Elektro- und Elektronik-Altgeräte (WEEE) legt fest, dass alte Haushaltsgeräte nicht mit dem normalen unsortierten Siedlungsabfall entsorgt werden dürfen. Alte Geräte müssen gesondert gesammelt werden, um die Verwertung und das Recycling der enthaltenen Materialien zu optimieren und die Auswirkungen auf die menschliche Gesundheit und die Umwelt zu reduzieren. Das durchgestrichene Symbol "durchgestrichene Abfalltonne" auf dem Produkt erinnert Sie an Ihre Verpflichtung, das Gerät korrekt zu entsorgen. Wenn das Produkt einen eingebauten Akku hat oder Batterien verwendet, sollte der Akku oder die Batterien aus dem Gerät entnommen und separat entsorgt werden. Die Verbraucher müssen sich mit Ihren örtlichen Behörden oder Einzelhändlern in Verbindung setzen, um Informationen über die ordnungsgemäße Entsorgung ihrer Altgeräte und/ oder ihrer Batterien zu erhalten.

10. GARANTIE UND KUNDENDIENST

Dieses Produkt hat 2 Jahre Garantie. Die Garantiezeit beginnt mit dem Kaufdatum bzw. Lieferdatum, soweit der hierfür vorhandene und sorgfältig aufbewahrte Kaufbeleg rechtzeitig eingereicht wird, und das Produkt unter angemessener und sachgemäßer Behandlung, wie es in dieser Bedienungsanleitung beschrieben wurde, sich in einem hierfür entsprechenden, optimalen Zustand befindet.

Die Garantie deckt keine Schäden bei denen:

Das Produkt über seine Kapazität oder Anwendbarkeit hinaus missbraucht, geschlagen, nicht ordnungsgemäß behandelt wurde oder mit ätzenden bzw. Korrosiven Substanzen oder Flüssigkeiten in Kontakt geraten ist oder die jeweilige Störung, Fehler, Schaden bzw. Defekt dem Verbraucher zugerechnet werden kann.

Das Produkt von Personen demontiert, repariert oder modifiziert wurde, die nicht vom offiziellen Technischen Kundendienst durch Cecotec autorisiert worden sind.

Der Grund hierfür durch die normale Abnutzung und Verschleiß der Teile und des Zubehörs entstanden ist.

Die Garantieleistung deckt alle Herstellungsbedingten Schäden und Fehler Ihres Produktes für die Dauer von 2 Jahren, nach geltendem Recht. Diese eingeschränkte Gewährleistung gilt nicht für Mängel, die sich aus Unfällen, Missbrauch, unsachgemäße Wartung oder normale Abnutzung ergeben.

Sollte unerwartet eine Störung auftreten oder haben Sie Fragen über Ihrem Produkt, dann können Sie sich mit der Auskunftstelle in Verbindung setzen über die Telefonnummer:

+34 96 321 07 28.

4. MONTAGGIO DEL PRODOTTO

Richiudere

1. Tirare dalla barra del manubrio mentre si preme verso il basso il parafrangente posteriore.
2. Alzare la barra del manubrio, collocare la linguetta per piegare il monopattino in posizione di chiusura e girare l'anello per sostenere la linguetta.

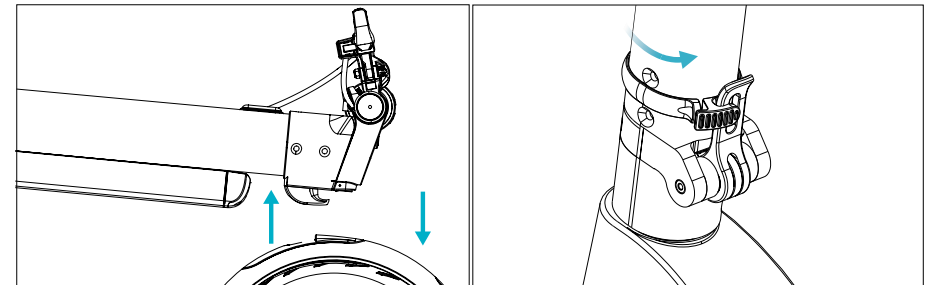

3. Regolare il freno con una chiave esagonale M6.
4. Stringere e regolare il manubrio tenendo conto del senso di rotazione.

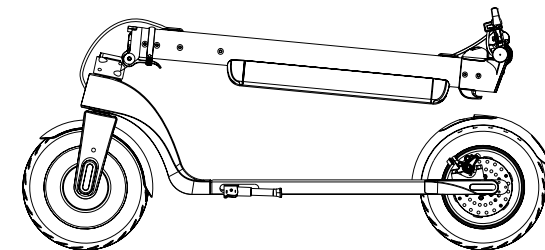
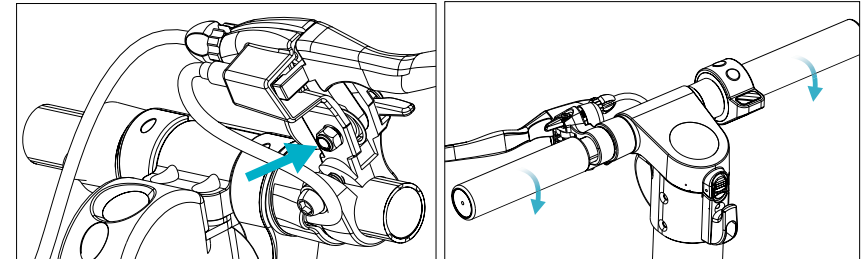

Piegare

1. Girare l'anello per allentarlo.
2. Aprire la linguetta di chiusura.



3. Abbassare la linguetta di chiusura e poi la barra.
4. Allineare il gancio di chiusura con la fessura nel parafrangente posteriore e premere verso il basso per assicurarsi che sia chiuso.

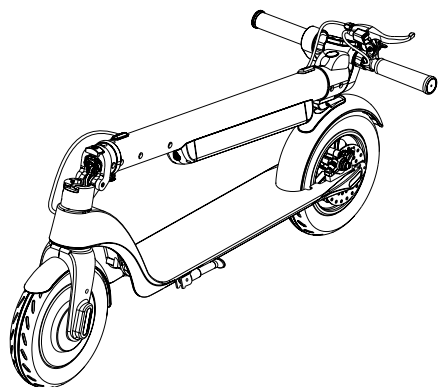
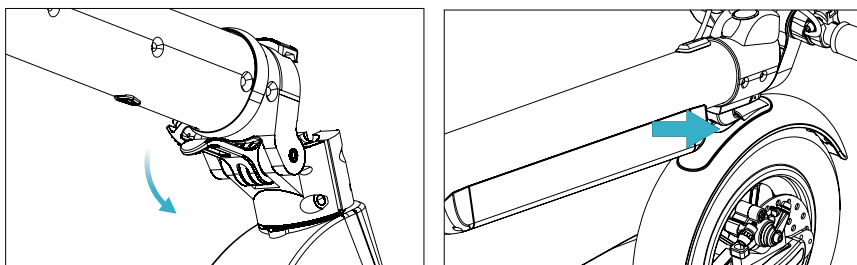

5. FUNZIONAMENTO

TASTI

- **Interruttore di accensione:** mantenere premuto questo tasto per accendere o spegnere il monopattino.
- **Acceleratore:** utilizzarlo per far partire il monopattino e per accelerare.
- **Freno:** mantenerlo premuto per frenare. Schiacciare il parafrangente posteriore per accelerare il processo di frenata.
- **Funzione:** premere questo pulsante per regolare la velocità. Selezionare tra le seguenti modalità:
 - o Modalità ECO: sul display non compare nessuna icona
 - o Modalità COMFORT: sul display compare una "D" di colore bianco.
 - o Modalità SPORT: sul display compare una "D" di colore rosso.
- **Faro anteriore:** premere il pulsante di funzione per due volte prima di accenderlo. La luce posteriore si manterrà sempre accesa. Mentre le luci sono accese, premere di nuovo il pulsante di funzione per due volte per spegnerle.
- **Modalità crociera:** per attivare questa modalità mantenere la stessa velocità per 6 secondi. Per disattivarlo, premere l'acceleratore o il freno.

AVVISO: questa modalità non è attiva nella configurazione iniziale.

AVVISO: al momento di frenare, la luce posteriore lampeggerà.

Funzionamento del computer di bordo:



Il computer di bordo dispone delle seguenti funzioni:



P1: selezione di km/h o mph.



P2: attivazione e disattivazione della velocità di crociera.

P3: attivazione e disattivazione della spinta con l'aiuto della gamba.



A.- Modalità di conduzione



Per selezionare la modalità ECO, accendere il display  e premere il tasto del menù  fino a che sulla parte destra del display scompaiano i simboli D bianco e D rosso.

Per selezionare la modalità Comfort, accendere il display  e premere il tasto del menù  fino a che sulla parte destra del display compaia il simbolo D bianco.





Per selezionare la modalità Sport, accendere il display  e premere il tasto del menù  fino a che sulla parte destra del display compaia il simbolo D rosso.

B.- Velocità di crociera

La modalità crociera può essere attivata e disattivata. Per far ciò, è necessario mantenere premuti i due tasti   fino a che venga mostrato P0. In seguito, premere il tasto menù  fino a selezionare P1. Una volta in P1, accedere alla funzione (velocità di crociera) e selezionare

il valore 1 (disattivato) o 0 (attivato). Per confermare, premere entrambi i tasti   e tornare al display principale.

C.- Spinta automatica

La spinta automatica può essere attivata o disattivata. Per far ciò, è necessario mantenere premuti i due tasti   fino a che venga mostrato P0. In seguito, premere il tasto menù  fino a selezionare P2. Una volta in P2, accedere alla funzione (spinta automatica) e selezionare il valore 1 (attivato) o 0 (disattivato). Per confermare, premere entrambi i tasti   e tornare al display principale.

D. Unità della misurazione della velocità

La velocità può essere misurata in km/h (0) o in miglia/ora (1). Per modificarlo, entrare nel menù P0 del computer di bordo.

NOTA: Il modello Bongo Serie A Advance Connected Max dispone di APP per Smartphone. Grazie alla connessione mediante Bluetooth è possibile collegare il monopattino con lo smartphone e visualizzare informazioni e configurazioni (VER MANUAL APP).

COME GUIDARE IL MONOPATTINO

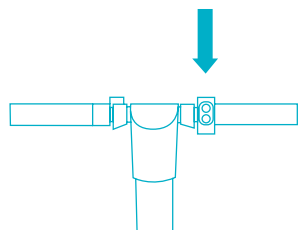

1_Azionare il pulsante di accensione per 2 secondi.



2_Salire sul poggiapiedi con un piede e con l'altro spingere per cominciare a scivolare.

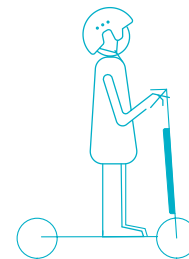

3_Collocare entrambi i piedi sul poggiapiedi.

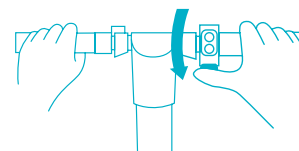

4_Premere la leva di accelerazione con la mano destra e ruotare il manubrio verso la direzione del corpo.

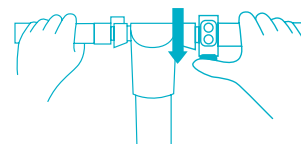

5_Premere la leva di accelerazione per aumentare la velocità.

AVVERTENZE: non guidare troppo velocemente.

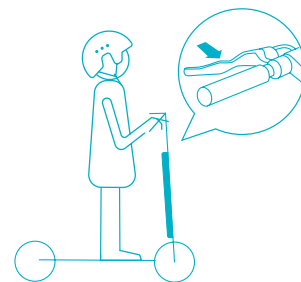

6_Premere il freno per fermarsi o per diminuire la velocità. Schiacciare il parafrangente posteriore per accelerare il processo di frenata.

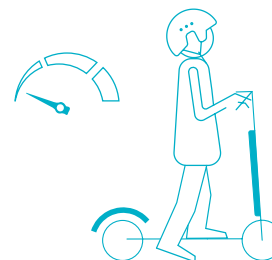

7_Scendere dal monopattino unicamente in caso di guida a velocità molto bassa o quando è fermo.

COME RICARICARE IL MONOPATTINO

1. Aprire la placca della presa di ricarica. Verificare che sia pulito e asciutto.
2. Collegare il caricabatterie e l'altra estremità del cavo alla presa della corrente. Verificare che l'indicatore della batteria sia acceso.
3. L'indicatore luminoso si accenderà di rosso in fase di ricarica e passerà a verde quando sarà completamente carico.

AVVISO: lasciare ricaricare quando l'indicatore si illumina di verde. Evitare di sovracaricare la batteria per molto tempo per evitare di intaccare la sua vita utile.

AVVERTENZA: coprire la presa di ricarica con la placca antisporcio per evitare che entri sporco.

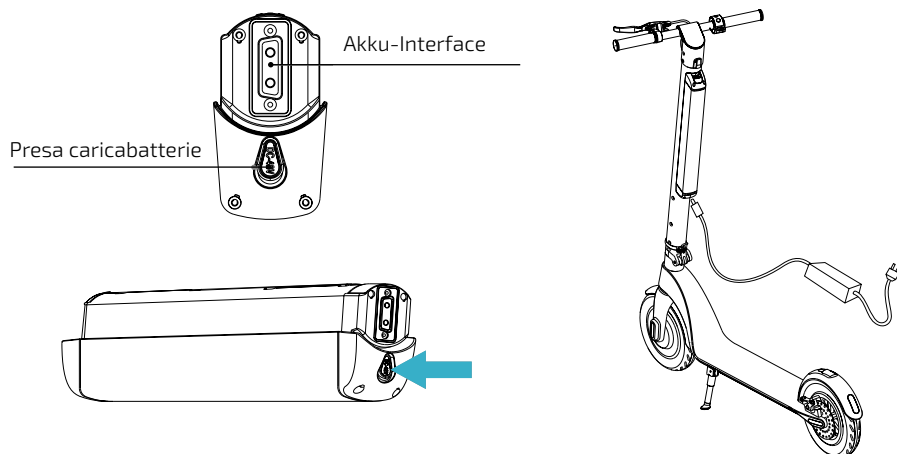
**INSTALLAZIONE DELLA BATTERIA****Come posso rimuovere la batteria**

1. Tirare la copertura della batteria.
2. Spostare la batteria verso l'alto.
3. Mantenere la batteria verso l'alto e tirare in orizzontale per rimuoverla.

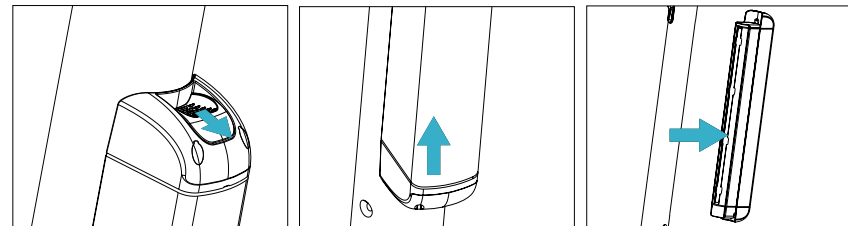
**Come si installare la batteria**

1. Inserire la batteria in posizione orizzontale collocandola nei rispettivi poli.
2. Abbassare fino a che la sicurezza della copertura della batteria rimanga fissato in posizione.

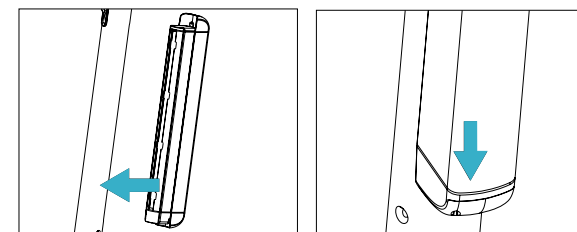
**6. PULIZIA E MANUTENZIONE**

- Verificare che il prodotto sia scollegato dalla presa della corrente e spento prima di pulirlo o ripararlo.
- Utilizzare un panno morbido per pulire la parte esterna del monopattino.
- Non immergere il monopattino nell'acqua o in altri liquidi per pulirlo, ciò potrebbe danneggiare le parti elettriche in maniera permanente.
- Non cercare di riparare il monopattino per conto proprio. Nel caso di danno o di mal funzionamento, contattare il Servizio di Assistenza Tecnica di Cecotec.

DEPOSITO

- Verificare che il monopattino sia carico prima di riporlo per lunghi periodi di tempo. Caricarlo almeno una volta al mese.
- Caricarlo unicamente in luoghi dove la temperatura ambiente varia da 0 a 35 °C e riporlo in luoghi che abbiano una temperatura da -10 a 35 °C.
- Non riporre il monopattino all'esterno. Riporre in un luogo asciutto e sicuro. In caso necessario, coprirlo per proteggerlo da sporco.

7. RISOLUZIONE DI PROBLEMI



Arrestare il monopattino fino a che la temperatura diminuisca.



Motore difettoso: C
Difetto nell'acceleratore: B
Difetto nel freno: A

AVVISO: dipendendo dall'indicatore dell'allarme si dovrà riparare la parte corrispondente. La preghiamo cortesemente di contattare il SAT

8. SPECIFICHE TECNICHE

Bongo Serie A Advance Connected Max

Modello No.: 07029

220-240 V ~ 50/60 Hz

Batteria: 36 V, 12800 mAh

Potenza nominale: 350 W

Potenza massima: 700 W

IP 54

Made in China | Progettato in Spagna

Bande di frequenza: 2.4 - 2.48 GHz

Potenza massima di emissione: 20 dBm

9. RICICLAGGIO DI ELETTRODOMESTICI



La direttiva europea 2012/19/UE in riferimento ai Rifiuti di Apparati Elettrici ed Elettronici (RAEE) specifica che gli elettrodomestici non devono essere riciclati con il resto dei rifiuti municipali. Tali elettrodomestici devono essere gettati separatamente, al fine di ottimizzare il recupero e il riciclaggio di materiali e, in questo modo, ridurre l'impatto sulla salute umana e sul medioambiente.

Il simbolo del cassonetto dei rifiuti ricorda l'obbligo di gettare correttamente questo prodotto. Se il prodotto in questione è dotato di una batteria o pila per la sua autonomia elettrica, quest'ultima dovrà essere rimossa prima di essere gettata ed essere trattata a parte come rifiuto di categoria differente. Per ottenere informazioni dettagliate sulla forma più adeguata per gettare gli elettrodomestici e/o le corrispondenti batterie, il consumatore dovrà contattare le autorità locali.

10. GARANZIA E SAT

Questo prodotto ha una garanzia di 2 anni a partire dalla data di acquisto, sempre e quando viene conservata e inviata la fattura di acquisto, il prodotto stia in perfetto stato fisico e si utilizzi in modo adeguato così come indicato nel manuale di istruzioni.

La garanzia non coprirà:

- Se il prodotto è stato utilizzato al di fuori della sua capacità o di utilizzo, maltrattato, colpito, esposto ad umidità, sommerso da qualche liquido o sostanza corrosiva, così come qualsiasi altra mancanza attribuibile al consumatore.
- Se il prodotto è stato smontato, modificato o riparato da persone non autorizzate dal SAT ufficiale di Cecotec.
- Se il problema è stato generato da un'usura normale delle componenti dovuta all'uso.
- Il servizio di garanzia copre tutti i difetti di fabbricazione per 2 anni secondo la legislazione in vigore, ad eccezione delle componenti deperibili. Nel caso di cattivo uso da parte dell'utente, il servizio di garanzia non si farà responsabile della riparazione.

Qualora ci fosse un problema con il prodotto o avere una consulenza, contattare il Servizio di Assistenza Tecnica ufficiale di Cecotec attraverso il numero di telefono **+34 96 321 07 28**.

4. MONTAGEM DO PRODUTO

Desdobrar

1. Puxe a barra para cima enquanto pressiona para baixo o guarda-lamas traseiro.
2. Alinhe a barra na vertical, feche a lingueta de fixação/dobragem e bloqueie com o anel de fixação.

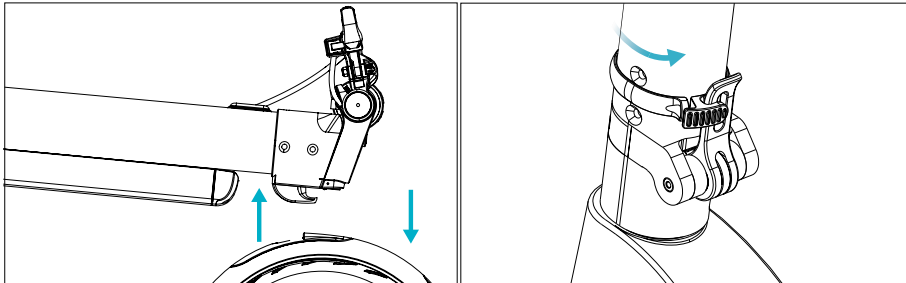

3. Ajuste o travão com uma chave hexagonal M6.
4. Aperte e ajuste as barras do volante tendo em conta o sentido de rotação.

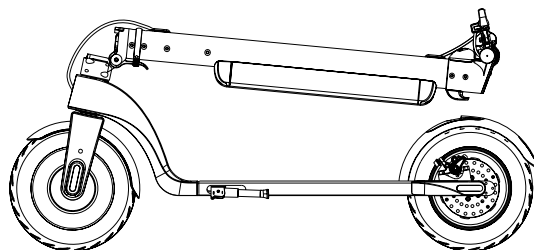
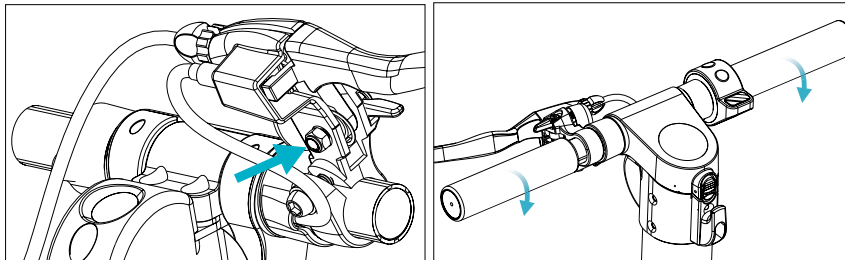

Dobrar

1. Gire o anel de sujeição no sentido contrário, para desapertar.
2. Abra a lingueta de dobragem.

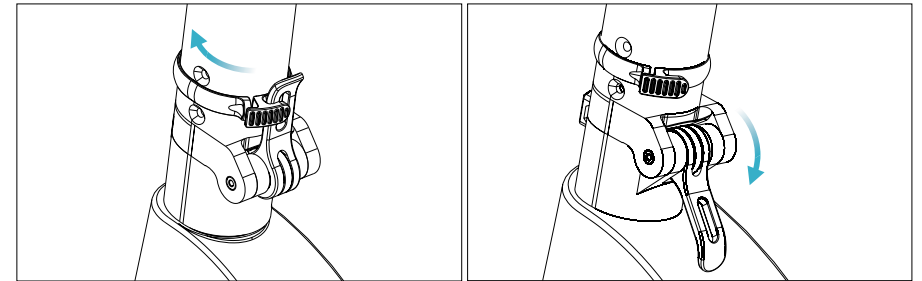

3. Baixe a lingueta de dobragem e depois baixe a barra.
4. Alinhe o gancho de bloqueio com o espaço no guarda-lamas traseiro e pressione para baixo para garantir que está bloqueado.

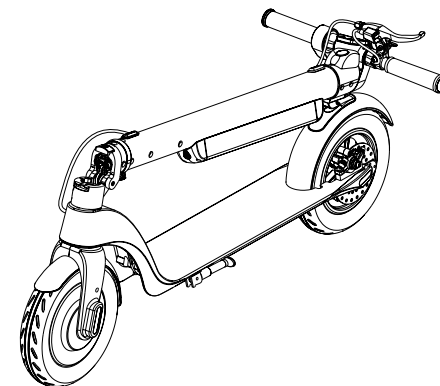
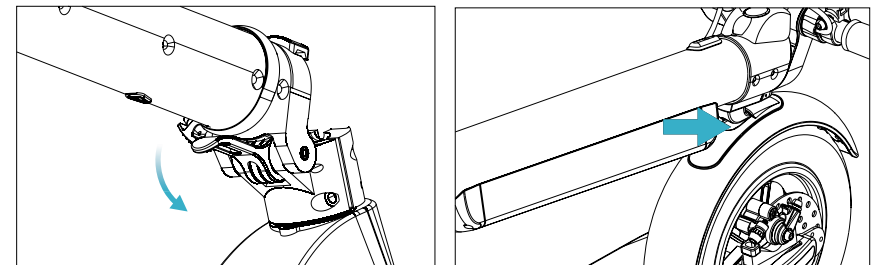

5. FUNCIONAMENTO

BOTÕES

- **Interruptor de ligar:** mantenha pressionado este botão para ligar ou desligar a trotineta.
- **Acelerador:** utilize para arrancar a trotineta e para acelerar.
- **Travão:** mantenha pressionado para parar. Pise suavemente no guarda-lamas traseiro para reforçar o processo de travagem.
- **Botão de funções:** pressione este botão para ajustar a velocidade. Selecione entre os seguintes modos:
 - o Modo ECO: no display não aparece nenhum ícone.
 - o Modo CONFORT: no display aparece um "D" em cor branco.
 - o Modo SPORT: no display aparece uma "D" em cor vermelho.
- **Farol frontal:** pressione o botão de funções duas vezes para acender o farol. A luz traseira sempre fica acesa. Enquanto estiverem acesas as luzes, pressione outra vez o botão de funções duas vezes para apagar as luzes.
- **Velocidade cruzeiro:** mantenha a mesma velocidade durante 6 segundos para ativar este modo. Para desativar, pressione o acelerador ou o travão.

NOTA: este modo não está activado na configuração inicial.

AVISO: ao travar, a luz traseira piscará.

Funcionamento do computador de bordo:



O computador de bordo tem as seguintes funções:

P1: escolher km/h ou mph.



P2: activar e desactivar velocidade de cruzeiro.

P3: ativar e desactivar o arranque fazendo impulso com a perna.



A.- Modos de condução:



Para seleccionar o modo Eco, ligue o display  e pressione o botão de menu  até que na parte direita do display desapareçam os símbolos D branco e D vermelho.

Para seleccionar o modo Eco, ligue o display  e pressione o botão de menu  até que na parte direita do display apareça o símbolo D branco.





Para seleccionar o modo Eco, ligue o display  e pressione o botão de menu  até que na parte direita do display apareça o símbolo D vermelho.

B.- Velocidade cruzeiro

O modo cruzeiro pode ser ativado e desativado. Para isso, deve manter os dois botões pressionados   até que se mostre P0. Depois, pressione o botão menu  até

seleccionar P1. Uma vez em P1, aceda à função (velocidade cruzeiro) e selecione o valor 1 (desativado) ou 0 (ativado). Para confirmar, pressione ambos botões   e volte ao display inicial.

C.- Arranque automático

O arranque automático pode ser ativado e desativado. Para isso, deve manter os dois botões pressionados   até que se mostre P0. Depois, pressione o botão menu  até seleccionar P2. Uma vez em P2, aceda a essa função (arranque automático) e selecione o valor 1 ativado ou 0 (desativado). Para confirmar, pressione ambos botões   e volte ao display inicial.

D. Unidade de medição da velocidade

A velocidade pode ser medida em km/h (0) ou em m/h (1). Para modificar, entre no menu P0 do computador de bordo.

NOTA: o modelo Bongo Serie A Advance Connected Max dispõe de App para Smartphone. Graças à conectividade por Bluetooth pode vincular a trotineta com o telemóvel e visualizar informação e ajustes (VER MANUAL APP).

COMO CONDUZIR A TROTINETA

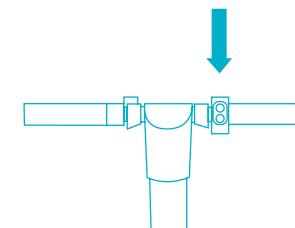

1_Pressione o botão de ligar durante 2 segundos.



2_Suba para a trotineta com um pé e com o outro impulse para começar a deslizar.

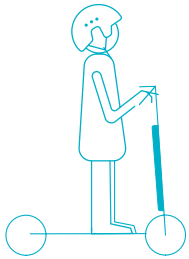

3_ Uma vez em movimento, coloque ambos os pés na prancha.

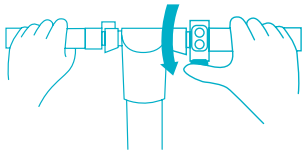

4_ Gire o acelerador para baixo e alinhe o volante com o seu corpo.

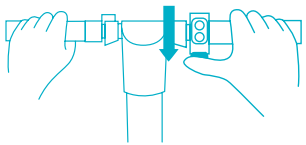

5_ Gire ainda mais o acelerador para aumentar a velocidade.

ADVERTÊNCIA: não conduza demasiado rápido.

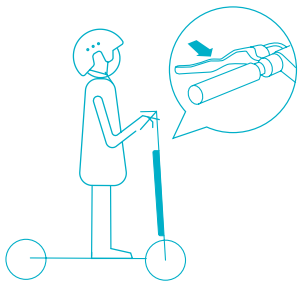

6_ Use o travão para parar ou diminuir a velocidade. Pise no guarda-lamas traseiro para reforçar o processo de travagem.

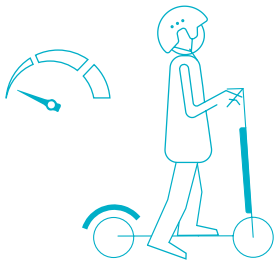

7_ Desça da trotineta unicamente quando estiver completamente parada ou a velocidade muito baixa.

COMO CARREGAR A BATERIA DA TROTINETA

1. Abra a tampa do porto de carga. Certifique-se de que esteja limpo e seco.
2. Conecte o carregador à bateria e o outro extremo do cabo à corrente elétrica. Verifique que o indicador de bateria está aceso.
3. O indicador de bateria se iluminará a vermelho durante a carga e mudará a verde quando estiver completamente carregada.

AVISO: deixe de carregar quando o indicador se ilumine de cor verde. Não permita que se sobrecarregue durante muito tempo para evitar afetar a sua vida útil.

ADVERTÊNCIA: cubra o porto de carga com a tampa anti sujidade para evitar que entre qualquer tipo de sujidade.

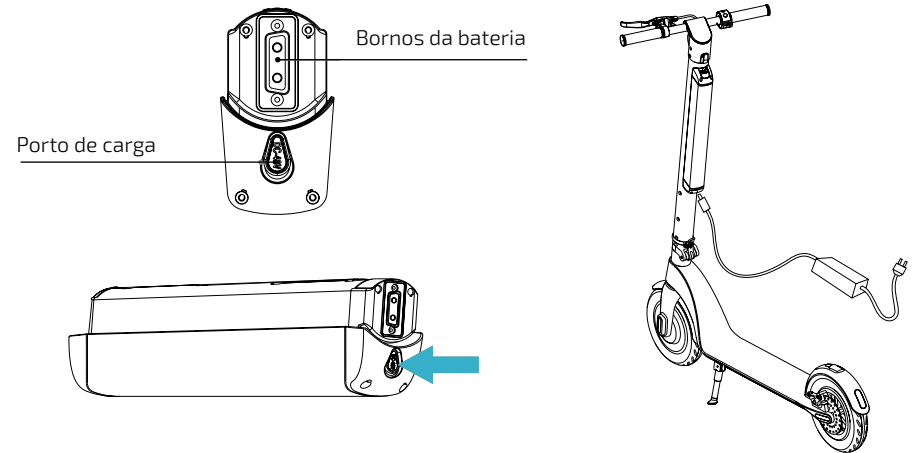

INSTALAR DA BATERIA

Como extrair a bateria

1. Puxe o seguro da carcaça da bateria.
2. Empurre a bateria para cima.
3. Mantenha a bateria em cima e puxe horizontalmente para a tirar.

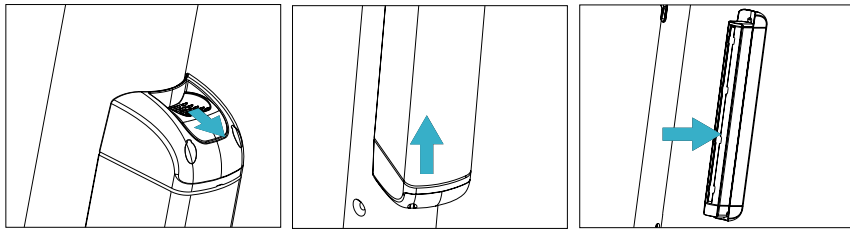

Como instalar a bateria

1. Insira a bateria na posição horizontal tendo em conta os polos.
2. Empurre para baixo até que o seguro da carcaça da bateria fique fixa na sua posição.

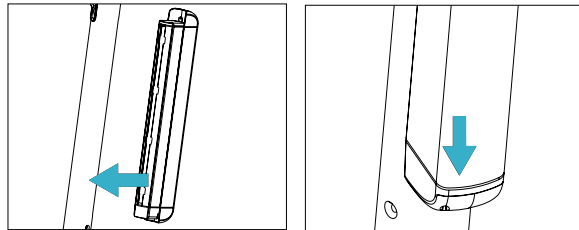

6. LIMPEZA E MANUTENÇÃO

- Certifique-se de que o produto está desligado e desconectado da corrente elétrica antes de limpar ou reparar.
- Utilize um pano suave e húmido para limpar a parte exterior do produto.
- Nunca submerja em água nem em outros líquidos para limpar, isto poderia danificar as partes eletrónicas de forma permanente.
- Não tente reparar o dispositivo por si mesmo. Em caso de que apresente algum dano ou não funcione bem, entre em contacto com o Serviço de Assistência Técnica de Cecotec.

ARMAZENAMENTO

- Certifique-se de que a trotinete está a carregar antes de guardar durante longos períodos de tempo. Carregue pelo menos uma vez ao mês.
- Carregue unicamente em espaços onde a temperatura ambiente esteja entre 0 e 35 °C e guarde nos que estejam entre -10 e 35 °C.
- Não guarde a trotinete no exterior. Guarde num lugar seco e seguro. Cubra para proteger do pó ou outro tipo de sujidade.

7. RESOLUÇÃO DE PROBLEMAS



Detenha a trotinete até que a temperatura diminua.



Motor defeituoso: C

Falha no acelerador: B

Falha no travão: A

AVISO: se notar os sinais que avisam de algum destes erros, as peças terão de ser reparadas ou substituídas. Contacte com o Serviço de Assistência Técnica de Cecotec.

8. ESPECIFICAÇÕES TÉCNICAS

Bongo Serie A Advance Connected Max

Modelo No.: 07029

220-240 V ~ 50/60 Hz

Bateria: 36 V, 12800 mAh

Potência nominal: 350 W

Potência máxima: 700 W

IP 54

Feito na China | Desenhado em Espanha

Bandas de Frequência: 2.4 - 2.48 GHz

Potência Máxima de Emissão: 20 dBm

9. RECICLAGEM DE ELETRODOMÉSTICOS



A diretiva europeia 2012/19/UE sobre Resíduos de Aparelhos Elétricos e Eletrónicos (RAEE) especifica que os eletrodomésticos não devem ser reciclados com o resto dos resíduos municipais. Ditos eletrodomésticos devem ser descartados de forma separada, para otimizar a recuperação e reciclagem de materiais e, de esta maneira, reduzir o impacto que possam ter na saúde humana e meio ambiente.

O símbolo de contentor riscado recorda a sua obrigação de descarta este produto de forma correta. Se o produto em questão conta com uma bateria ou pilha para a sua autonomia elétrica, esta deverá extrair-se antes de ser descartada e ser tratada como um resíduo de diferente categoria. Para obter informação detalhada acerca da forma mais adequada de descartar os seus eletrodomésticos e/ou as correspondentes baterias, o consumidor deverá contactar com as autoridades locais.

10. GARANTIA E SAT

Este produto tem uma garantia de 2 anos desde a data de compra, sempre e quando se conserve e envie a fatura de compra, o produto está em perfeito estado físico e se dê uso adequado tal e como se indica neste manual de instruções.

- A garantia não cobrirá:
- Se o produto foi usado fora da sua capacidade ou utilidade, maltratado, batido, exposto a humidade, submergido em algum líquido ou substância corrosiva, assim como qualquer outra falta atribuível ao consumidor.
- Se o produto foi desmontado, modificado ou reparado por pessoas não autorizadas pelo SAT oficial de Cecotec.
- Se a origem da incidência foi pelo desgaste normal das peças devido ao uso.
- O serviço de garantia cobre todos os defeitos de fabricação durante 2 anos com base na legislação vigente, exceto peças consumíveis. Em caso de mau uso por parte do usuário o serviço de garantia não se fará responsável da reparação.

Se deteta uma ocorrência com o produto ou tem alguma consulta, entre em contacto com o Serviço de Assistência Técnica oficial de Cecotec através do número de telefone **+34 96 321 07 28**.

4. HET PRODUCT IN ELKAAR ZETTEN

Ontvouwen

1. Trek het stuur naar boven en druk tegelijkertijd het achterste spatbord naar beneden.
2. Vouw het stuur helemaal naar boven, plaats de hefboom van het vouwscharnier in zijn sluitpositie en draai de bevestigingsring vast om de hefboom de vergrendelen.

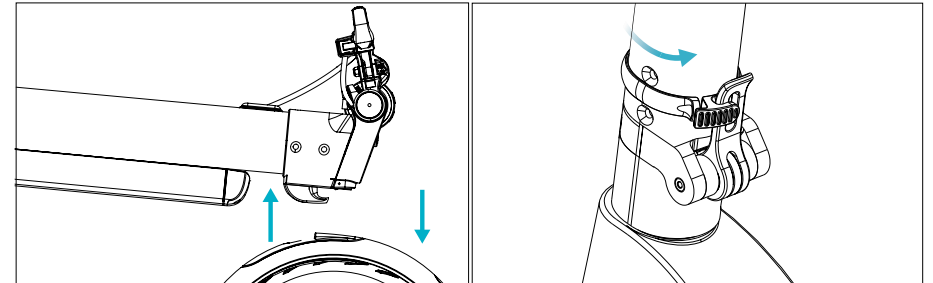

3. Pas de rem aan met een M6 steeksleutel.
4. Maak de handvaten vast en pas ze aan. Let op de draairichting.

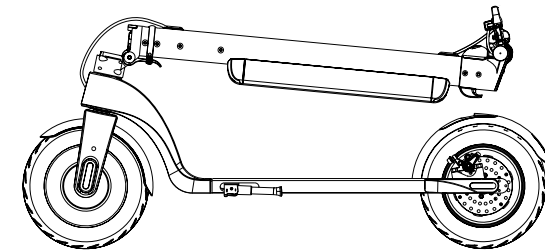
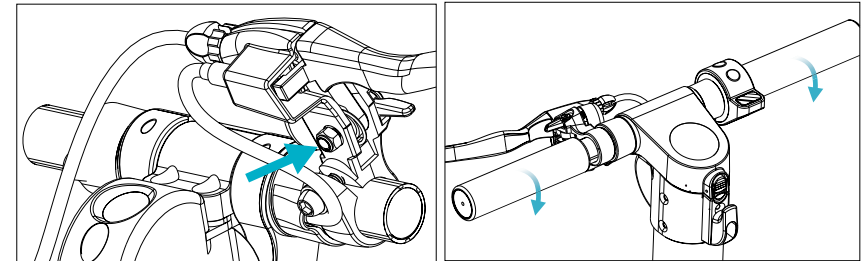

Opvouwen

1. Draai de bevestigingsring om de hefboom van het vouwscharnier los te maken.
2. Open de hefboom van het vouwscharnier.

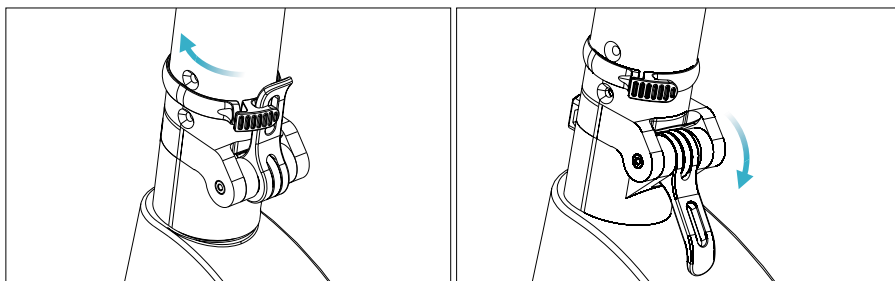

3. Open het vouwscharnier en laat het stuur naar beneden zakken.
4. Lijn het sluitingspunt en de opening in het achterste spatbord uit en druk het stuur naar beneden om te verzekeren dat het gesloten blijft.

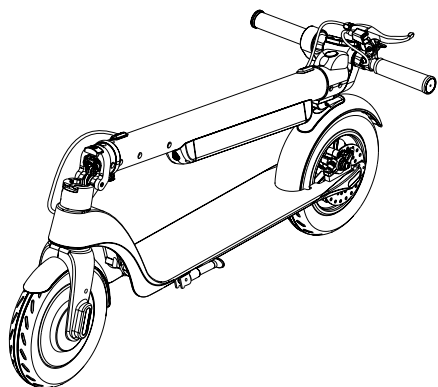
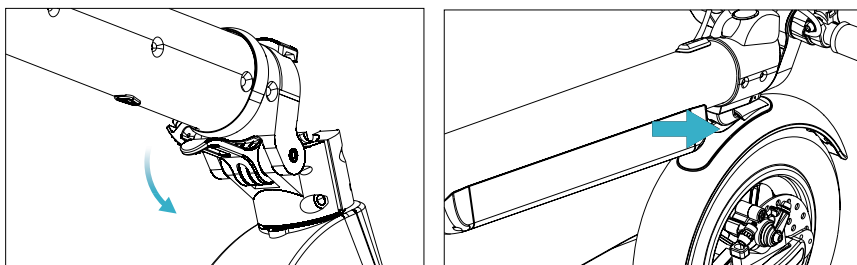

5. WERKING

KNOPPEN

- **Aan/uit knop:** houd deze knop ingedrukt om de step in of uit te schakelen.
- **Versneller:** gebruik de versneller om de step te starten en om te versnellen.
- **Rem:** knijp deze in om te stoppen. Zet uw voet zachtjes op het achterste spatbord om het remproces te versterken.
- **Functie:** druk op deze knop om de snelheid aan te passen. Kies uit de volgende modi:
 - o ECO-modus: er verschijnt geen pictogram op het display.
 - o COMFORT-modus: een "D" verschijnt op het display in het wit.
 - o SPORT-modus: een "D" verschijnt in het display in het rood.
- **Voorlicht:** druk twee keer op de functieknop om het voorlicht aan te zetten. Het achterlicht is altijd ingeschakeld. Als de lichten zijn ingeschakeld, druk dan opnieuw twee keer op de functieknop om ze uit te zetten.
- **Kruissnelheid:** houd dezelfde snelheid aan gedurende 6 seconden om deze modus te activeren. Druk de versneller in of rem om deze modus te desactiveren.

WAARSCHUWING: deze modus is niet geactiveerd in de eerste configuratie.

OPMERKING: tijdens het remmen zal het achterlicht knipperen.

Werking van de boordcomputer:



De boordcomputer heeft de volgende functies:



P1: selectie van km / h of mph.



P2: activering en deactivering van kruissnelheid.

P3: activering en deactivering van startimpuls met het been.

A.- Rijmodi





Om de Eco-modus te selecteren, schakelt u het display in  en drukt u op de menuknop  totdat de symbolen D wit en D rood aan de rechterkant van het display verdwijnen.

Om de Comfort-modus te selecteren, schakelt u het display in  en drukt u op de menuknop  totdat het witte D-symbool aan de rechterkant van het display verschijnt.





Om de Sport-modus te selecteren, schakelt u het display in  en drukt u op de menuknop  totdat het rode D-symbool aan de rechterkant van het display verschijnt.

B.- Kruissnelheid

Cruisemodus kan worden geactiveerd en gedeactiveerd. Om dit te doen, moet u beide knoppen

ingedrukt houden   totdat P0 wordt weergegeven. Druk vervolgens op de menuknop  totdat P1 is geselecteerd. Open in P1 de functie (kruissnelheid) en selecteer de waarde 1 (gedeactiveerd) of 0 (geactiveerd). Druk ter bevestiging op beide knoppen   en keer terug naar het beginscherm.

C.- Automatische start

Auto start kan worden geactiveerd en gedeactiveerd. Om dit te doen, moet u beide knoppen ingedrukt houden   totdat P0 wordt weergegeven. Druk vervolgens op de menuknop  totdat P2 is geselecteerd. Open in P2 die functie (automatisch starten) en selecteer de waarde 1 (ingeschakeld) of 0 (uitgeschakeld). Druk ter bevestiging op beide knoppen   en keer terug naar het beginscherm

D. Snelheidsmeeteenheid

De snelheid kan worden gemeten in km / h (0) of in mijl / uur (1). Om het te wijzigen, gaat u naar het P0-menu van de boordcomputer.

LET OP: Het Bongo Serie A Advance Connected Max-model heeft een APP voor smartphone. Dankzij Bluetooth-connectiviteit kan de scooter worden gekoppeld aan de mobiele telefoon en informatie en instellingen weergegeven (ZIE APP-HANDLEIDING).

DE STEP BESTUREN

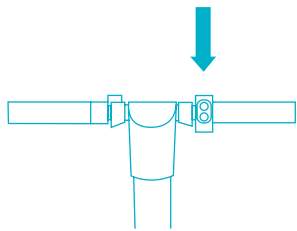

1_Druk op de aan/uit knop gedurende 2 seconden.



2_Zet één voet op de voetondersteuning en gebruik de andere om vooruit te stappen.

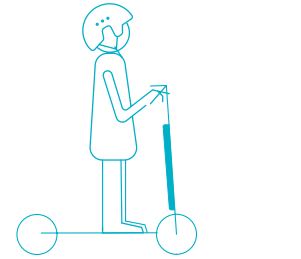

3_ Plaats beide voeten op de voetondersteuning.

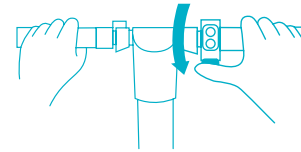

4_Druk op de versnellingshendel met uw rechterhand en draai het stuur richting uw lichaam.

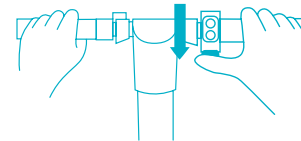

5_Druk op de versnellingshendel om de snelheid te verhogen.

WAARSCHUWING: rijd niet te snel.

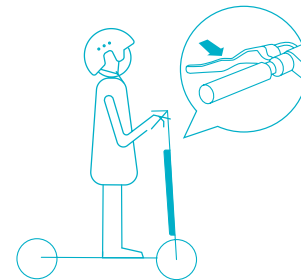

6_Knijp de rem in om te stoppen of om te vertragen. Zet uw voet zachtjes op het achterste spatbord om het remproces te versterken.

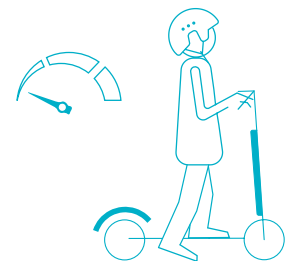

7_Stap alleen van de step af als u zeer langzaam rijdt of als u stil staat.

De step opladen

1. Op de afdekking van de oplaadpoort. Zorg dat deze schoon en droog is.
2. Verbind de oplader aan de batterij en stop de stekker in het stopcontact. Controleer of het batterij indicatorlampje aan staat.
3. Het indicatielampje zal rood oplichten tijdens het opladen en zal groen worden als de batterij volledig opgeladen is.

WAARSCHUWING: stop met laden wanneer de indicator groen oplicht. Laat de batterij niet te lang opladen om te voorkomen dat deze de levensduur beïnvloedt.

WAARSCHUWING: bedek de oplaadpoort met de stofkap om te voorkomen dat vuil binnendringt.

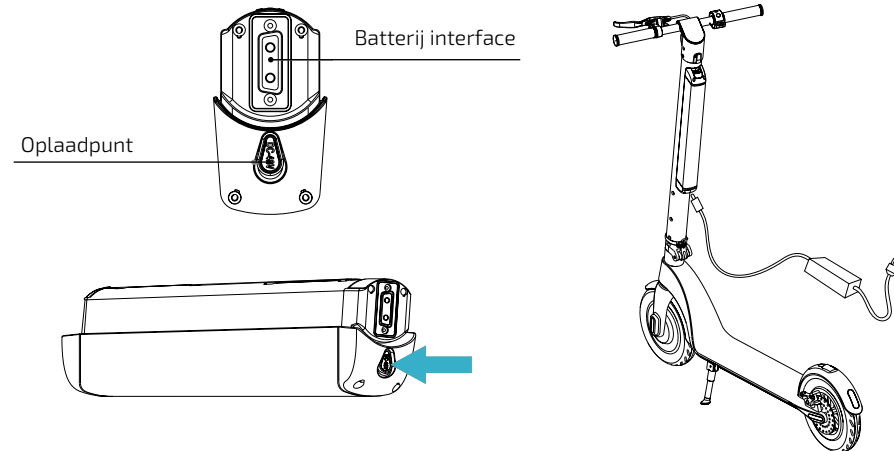

BATTERIJ INSTALLATIE

Como extrair a bateria

1. Trek aan de vergrendeling van de batterijhouder.
2. Duw de batterij omhoog.
3. Houd de batterij omhoog en trek hem horizontaal om hem te verwijderen.

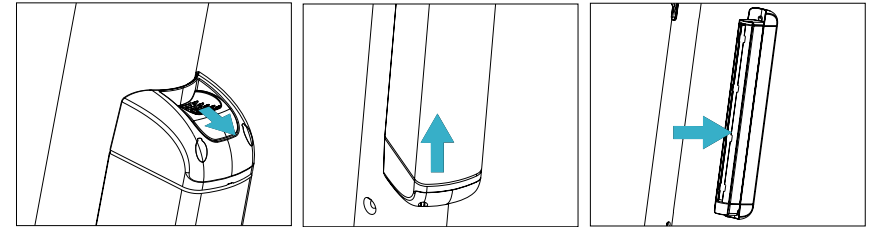

Hoe de batterij te installeren

1. Plaats de batterij horizontaal en kijk naar de polen.
2. Duw naar beneden totdat de vergrendeling van de batterijhouder is vergrendeld.

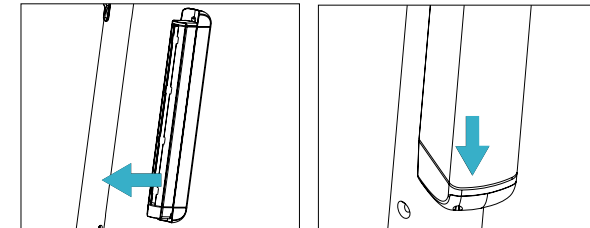

6. SCHOONMAKEN EN ONDERHOUD

- Zorg ervoor dat het product is uitgeschakeld en dat de stekker uit het stopcontact is getrokken voordat u het product schoonmaakt of repareert.
- Gebruik een zachte doek om de buitenkant van de step schoon te maken.
- Dompel nooit de step onder in water of andere vloeistoffen, dit zou de elektrische onderdelen permanent kunnen beschadigen.
- Probeer niet zelf de step te repareren. In het geval dat de step beschadigingen vertoont of niet goed werkt, neem dan contact op met de officiële Technische Ondersteuningservice van Cecotec.

OPSLAG

- Zorg ervoor dat de step opgeladen is voordat hij opgeborgen wordt voor een langere tijd. Laad de step minstens één keer per maand op.
- Laad de step alleen op in ruimtes waar de omgevingstemperatuur zich tussen 0 en 35 °C bevindt en bewaar de step in ruimtes met een temperatuur tussen -10 en 35 °C.

- Bewaar de step niet buitenshuis. Bewaar de step op een droge en veilige plaats. Bedek de step om hem te beschermen tegen vuiligheid als dit nodig zou zijn.

7. PROBLEEMOPLOSSING



Schakel de step uit totdat de temperatuur verlaagd is.



Defecte motor: C

Storing in de versneller: B

Storing in de rem: A

OPMERKING: Afhankelijk van het alarm dat af gaat, zal het nodig zijn om het overeenkomstige onderdeel te repareren. Neem contact op met de Technische Ondersteuningsservice van Cecotec.

8. TECHNISCHE SPECIFICATIES

Bongo Serie A Advance Connected Max

Model No.: 07029

220-240 V ~ 50/60 Hz

Batterij: 36 V, 12800 mAh

Nominaal vermogen: 350 W

Maximumvermogen: 700 W

IP 54

Gemaakt in China | Ontworpen in Spanje

Frequentieband: 2.4 - 2.48 GHz

Maximale Zendvermogen: 20 dBm

9. RECYCLAGE VAN KLEINE HUISHOUDELIJKE ELEKTRISCHE APPARATEN



De Europese richtlijn 2012/19/UE betreffende Afdankte Elektrische en Elektronische Apparatuur (AEEA) bepaalt dat kleine huishoudelijke elektrische apparaten niet gerecycleerd mogen worden met het restafval. Deze kleine huishoudelijke elektrische apparaten moeten apart gesorteerd worden om de terugwinning en recycling van materialen te optimaliseren en, op deze manier, de impact te verminderen die deze apparaten kunnen hebben op de volksgezondheid en het milieu.

Het symbool van de doorgekruiste afvalbak herinnert u aan uw verplichting om dit product correct te sorteren. Als het product in kwestie een batterij bevat voor zijn elektrische autonomie, dan moet deze batterij uit het product gehaald worden voordat het product gesorteerd wordt en behandeld worden als een residu van een andere categorie. Om gedetailleerde informatie te

verkrijgen over de meest geschikte manier om kleine huishoudelijke elektrische apparaten en/of hun batterijen weg te gooien zal de consument de lokale autoriteiten moeten contacteren.

10. GARANTIE EN TECHNISCHE ONDERSTEUNING

Dit product heeft een garantieperiode van 2 jaar vanaf de aankoopdatum, altijd en wanneer de aankoopfactuur bewaard is gebleven en voorgelegd kan worden, het product zich in een goede fysieke staat bevindt en het gebruikt is op een correcte manier en zoals aangegeven in deze instructiehandleiding.

De garantie dekt niet:

- Als het product gebruikt is buiten zijn capaciteit of bruikbaarheid, misbruikt, er op geslagen is, blootgesteld is aan vochtigheid, ondergedompeld is in een vloeistof of corrosieve substantie, evenals elk ander defect dat te wijten valt aan de consument.
- Als het product ontmanteld, gemodificeerd of gerepareerd is geweest door personen die niet geautoriseerd zijn door de officiële Technische Ondersteuningsservice van Cecotec.
- Als het incident veroorzaakt is door de normale slijtage van de onderdelen als gevolg van gebruik.
- De garantie service dekt alle fabricagefouten gedurende 2 jaar op basis van de huidige wetgeving, met uitzondering op gebruikte onderdelen. In het geval van slecht gebruik door de gebruiker zal de garantie service niet verantwoordelijk zijn voor de reparatie.

Als u in elk geval een incident met het product detecteert of als u een vraag heeft, neem dan contact op met de officiële Technische Ondersteuningsservice van Cecotec via het telefoonnummer **+34 96 321 07 28**.

4. MONTAŻ URZĄDZENIA

Rozkładanie hulajnogi

1. Naciskając na tylny błotnik, podnieś kolumnę.
2. Ustaw ją pionowo, zamknij zacisk i przekręć pierścień podtrzymujący, aby podeprzeć zacisk.

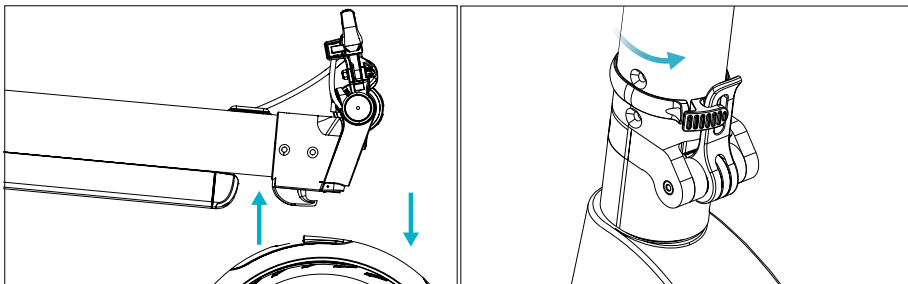

3. Wyreguluj hamulec sześciobocznym kluczem M6.
4. Wyreguluj ustawienie kierownicy, weź pod uwagę kierunek obrotu.

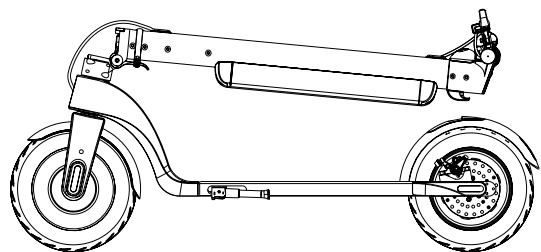
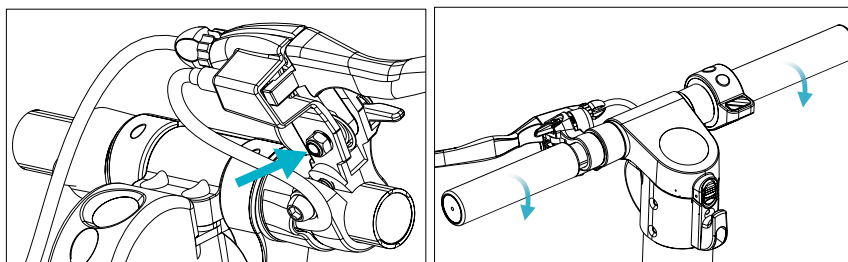

Składanie

1. Przekręć pierścień podtrzymujący, aby zwolnić zacisk.
2. Otwórz zatrzask składania.



3. Opuść zacisk, a następnie kolumnę.
4. Dopasuj otwór na tylnym błotniku do blokady pozycji i dociśnij, aby złożyć i zablokować hulajnogę.

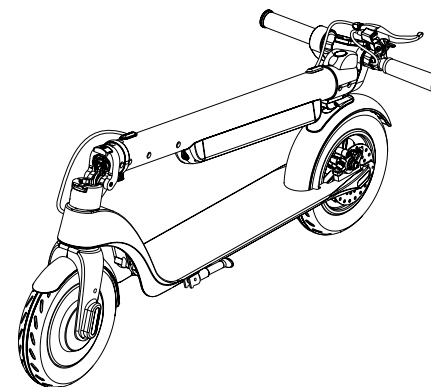
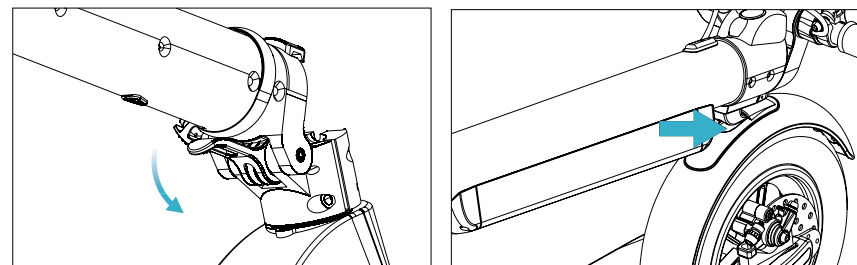

5. OBSŁUGA URZĄDZENIA

PRZYCISKI

- **Włącznik:** naciśnij ten przycisk, aby włączyć lub wyłączyć hulajnogę.
- **Dźwignia przyspieszenia:** użyj jej, aby wprawić hulajnogę w ruch i zwiększać prędkość.
- **Hamulec:** przytrzymaj go, aby zatrzymać hulajnogę. Nadepnij na tylny błotnik, aby zwiększyć siłę hamowania.
- **Tryb:** służy do wyboru ustawień prędkości. Wybierz spośród następujących trybów:
 - o **Tryb ECO:** na wyświetlaczu nie pokaże się żadna kontrolka.
 - o **Tryb COMFORT:** na wyświetlaczu pokaże się podświetlone na biało „D”.
 - o **Tryb SPORT:** na wyświetlaczu pokaże się podświetlone na czerwono „D”.
- **Przednie światło:** naciśnij przycisk funkcji 2 razy, aby je włączyć. Tyłne światło zawsze jest zapalone. Żeby wyłączyć światła, ponownie naciśnij przycisk funkcji 2 razy.
- **Tempomat:** utrzymuj stałą prędkość przez 6 sekund, aby aktywować ten tryb. Możesz go dezaktywować, naciskając hamulec lub przyspieszając dźwignią.

UWAGA: ten tryb nie włącza się automatycznie po uruchomieniu urządzenia.

UWAGA: tylne światło mruga w trakcie hamowania.

Obsługa komputera pokładowego



Komputer pokładowy posiada następujące funkcje:



P1: zmiana jednostki: km/h lub mph.



P2: aktywacja lub dezaktywacja tempomatu.

P3: aktywacja i dezaktywacja uruchamiania hulajnogi odepchnięciem nogą

A.- Tryby jazdy



Aby wybrać tryb Eco, włącz wyświetlacz  i naciskaj przycisk menu  , dopóki po prawej stronie wyświetlacza nie pojawią się symbole: białe D i czerwone D.

Aby wybrać tryb Comfort, włącz wyświetlacz  i naciskaj przycisk menu  , dopóki po prawej stronie wyświetlacza nie pojawi się biały symbol D.





Aby wybrać tryb Sport, włącz wyświetlacz  i naciskaj przycisk menu  , dopóki po prawej stronie wyświetlacza nie pojawi się czerwony symbol D.

B.- Tempomat

Możesz włączyć lub wyłączyć ten tryb, naciskając jednocześnie te dwa przyciski   ,

dopóki na wyświetlaczu nie pojawi się P0. Następnie naciśnij przycisk menu  i wybierz P1. Kiedy już aktywujesz P1, wybierz tą funkcję: (tempomat) i ustaw wartość 1 (wyłączony) lub 0 (włączony) Aby zatwierdzić, naciśnij oba przyciski   i powróć do ekranu głównego.

C.- Automatyczny rozruch

Możesz włączyć lub wyłączyć automatyczny rozruch, naciskając jednocześnie te dwa przyciski   , dopóki na wyświetlaczu nie pojawi się P0. Następnie naciśnij przycisk menu  i wybierz P2. Kiedy już aktywujesz P2, wybierz tą funkcję: (automatyczny rozruch) i ustaw wartość 1 (włączony) lub 0 (wyłączony) Aby zatwierdzić, naciśnij oba przyciski   i powróć do ekranu głównego.

D. Jednostka prędkości

Prędkość może być mierzona w km/h (0) lub milach na godzinę (1). Aby zmienić jednostkę, wejdź w menu P0 na komputerze pokładowym.

UWAGA: Model Bongo Serie A Connected dysponuje aplikacją mobilną na smartfony. Dzięki łączności Bluetooth możesz sparować hulajnogę z telefonem i wyświetlać na nim informacje i ustawienia (ZOBACZ INSTRUKCJĘ OBSŁUGI APLIKACJI MOBILNEJ).

JAZDA NA HULAJNODZE

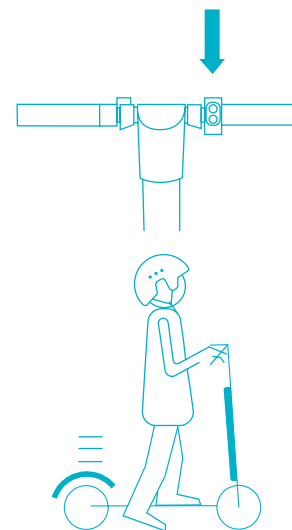

1_Przytrzymaj wciśnięty włącznik przez 2 sekundy.

2_Postaw na platformie jedną nogę, a drugą odepchnij się, aby wprawić hulajnogę w ruch.

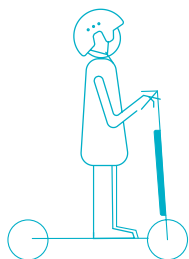

3_Postaw obie nogi na platformie.

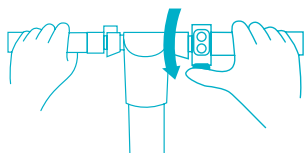

4_Wciśnij dźwignię przyspieszenia prawą ręką.

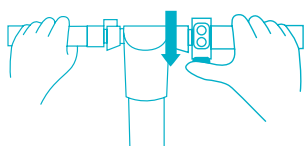

5_Wciśnij dźwignię przyspieszenia, aby zwiększyć prędkość.

UWAGA: nie jedź ze zbyt dużą prędkością.

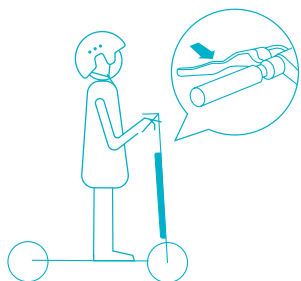

6_Naciśnij hamulec, aby zwolnić. Nadepnij na tylny błotnik, aby zwiększyć siłę hamowania.

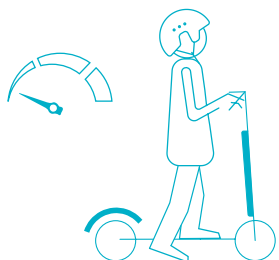

7_Zejdź z hulajnogii tylko wtedy, kiedy prędkość hulajnogii jest bardzo mała lub kiedy jest zatrzymana.

ŁADOWANIE HULAJNOGI

1. Otwórz osłonkę gniazdka ładowania. Sprawdź, czy gniazdko jest czyste i suche.
2. Podłącz ładowarkę do baterii i drugi koniec kabla do gniazdka. Sprawdź, czy kontrolka baterii jest włączona.
3. Kontrolka, podczas ładowania, będzie świecić się na czerwono. Kiedy bateria całkowicie się naładuje, kontrolka zmieni kolor na zielony.

WAŻNE: zakończ ładowanie, kiedy kontrolka zaświeci się na zielono. Nie pozostawiaj baterii podłączonej do ładowarki na zbyt długo, gdyż może to doprowadzić do przetładowania i skrócić jej żywotność.

UWAGA: zakryj gniazdko ładowania osłonką, aby zapobiec przedostawaniu się kurzu do jego wnętrza.

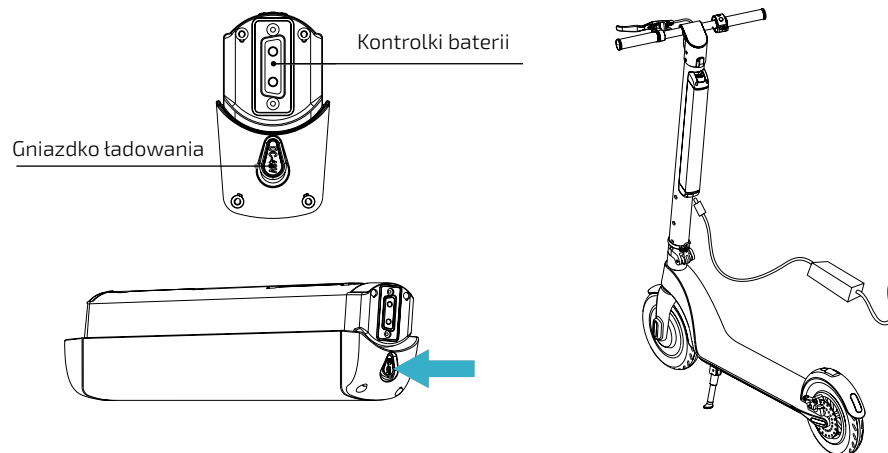

INSTALACJA BATERII

Wyciąganie baterii

4. Pociągnij za osłonkę baterii.
5. Wypchnij baterię w górę.
6. Przytrzymaj baterię w górze i pociągnij ją w kierunku poziomym, aby wyciągnąć.

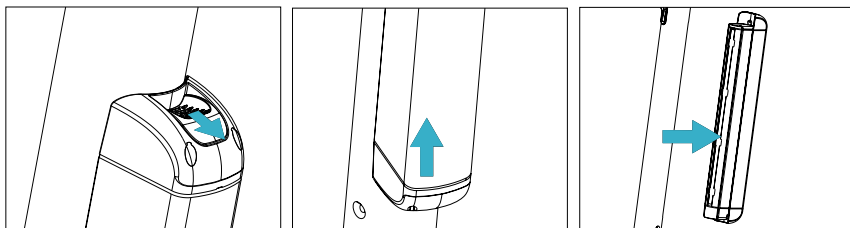

Instalacja baterii

1. Wpasuj baterię w wyżłobienia, zwracając uwagę na znak ładunku.
2. Wepchnij ją do środka, tak aby móc swobodnie zakręcić pokrywę zabezpieczającą.

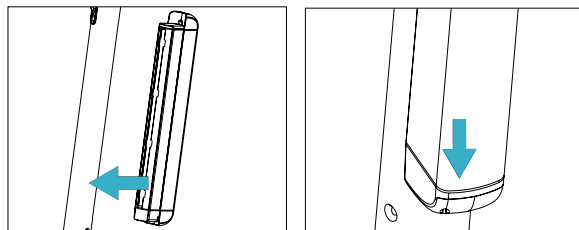

6. CZYSZCZENIE I KONSERWACJA

- Sprawdź, czy urządzenie jest rozłączone z prądu i wyłączone, zanim przystąpisz do jego mycia lub naprawy.
- Do umycia zewnętrznych części produktu użyj gładkiej ściereki.
- Nigdy nie zanurzaj hulajnogi w wodzie ani innych płynach w celu jej umycia, może to na stałe uszkodzić elektronikę urządzenia.
- Nie próbuj naprawiać hulajnogi na własną rękę. W razie uszkodzenia sprzętu lub jego nieprawidłowego funkcjonowania skontaktuj się z oficjalnym Serwisem Pomocy Technicznej Cecotec.

PRZECHOWYWANIE

- Upewnij się, czy hulajnoga jest naładowana, zanim schowasz ją na dłuższy czas. Ładuj ją przynajmniej raz na miesiąc.
- Ładuj hulajnogę wyłącznie w pomieszczeniach o temperaturze 0-35°C i przechowuj ją w temperaturze między -10 a 35°C.
- Nie przechowuj hulajnogi na zewnątrz. Schowaj ją w suchym i bezpiecznym miejscu. Jeśli widzisz taką potrzebę, przykryj ją lub spakuj, aby się nie brudziła.

7. ROZWIĄZYWANIE PROBLEMÓW



Przegrzanie - zatrzymaj funkcjonowanie hulajnogi, dopóki temperatura nie opadnie.



Uszkodzony silnik: C

Błąd przyspieszenia: B

Błąd hamulca: A

UWAGA: jeśli hulajnoga sygnalizuje wystąpienie któregoś z tych błędów, konieczna jest naprawa lub wymiana uszkodzonych części. Skontaktuj się z Serwisem Pomocy Technicznej Cecotec.

8. DANE TECHNICZNE

Bongo. Serie A Advance Connected Max

Model Ref.: 07029

220-240 V ~ 50/60 Hz

Bateria: 36 V, 12800 mAh

Moc nominalna: 350 W

Moc maksymalna: 700 W

IP 54

Made in China | Zaprojektowana w Hiszpanii.

Pasma częstotliwości: 2.4 - 2.48 GHz

Maksymalna moc emisji: 20 dBm

9. RECYKLING SPRZĘTU



Dyrektywa Parlamentu Europejskiego i Rady 2012/19/UE w sprawie zużytego sprzętu elektrycznego i elektronicznego (WEEE) zakazuje wyrzucania ww. sprzętu razem z innymi odpadami. Omawiane sprzęty muszą być składowane osobno dla zoptymalizowania odzyskiwania surowców i recyklingu materiałów. W ten sposób negatywny wpływ elektroodpadów na zdrowie ludzkie i środowisko zostaje znacznie zredukowany.

Symbol przekreślonego kotowego kontenera na odpady informuje o obowiązku zadbania o oddanie zużytego sprzętu do specjalnego punktu zbiórki ZSEE. Jeśli urządzenie jest zasilane baterią lub akumulatorem, należy je wyjąć przed oddaniem sprzętu do punktu zbiórki ZSEE i oddać do osobnego punktu zbiórki dla tej kategorii. Jeśli potrzebujesz informacji na temat recyklingu i punktów zbiórki sprzętu w twojej miejscowości, skontaktuj się z urzędem twojej gminy.

10. GWARANCJA I OBSŁUGA TECHNICZNA

Produkt jest objęty 2 letnią gwarancją od daty zakupu. Z gwarancji można korzystać po okazaniu dowodu zakupu. Produkt nie podlega gwarancji, jeśli był używany niezgodnie z instrukcją lub jest fizycznie uszkodzony.

Produkt NIE podlega gwarancji, jeśli:

- Był używany niezgodnie ze swoim przeznaczeniem, wystawiony na działanie wody lub wilgoci, mechanicznie uszkodzony przez użytkownika, wystawiony na działanie substancji korozyjnych, czy nosi jakiegokolwiek inne uszkodzenia wynikające z winy użytkownika.
- Urządzenie było naprawiane lub modyfikowane przez osoby nieautoryzowane przez firmę Cecotec.
- Odnosi się do przypadków, spowodowanych normalnym zużyciem się elementów w trakcie ich użytkowania.

Gwarancja obejmuje wszystkie wady fabryczne produktu przez 2 lata od daty zakupu, nie włączając w to części podlegających zużyciu. Jeśli urządzenie nie było używane przez użytkownika w odpowiedni sposób, firma nie odpowiada za naprawę.

W przypadku wykrycia ewentualnego defektu urządzenia lub w razie potrzeby konsultacji skontaktuj się z Serwisem Obsługi Technicznej Cecotec pod numerem **+34 96 321 07 28**.

4. MONTÁŽ PRODUKTU

Rozložení

1. Zatáhněte za tyč směrem nahoru, zatímco tlačíte směrem dolů zadní blatník.
2. Vytáhněte tyč, nastavte pojistku signalizující složení do pozice zavřeno a otočte kroužek pro její zajištění.

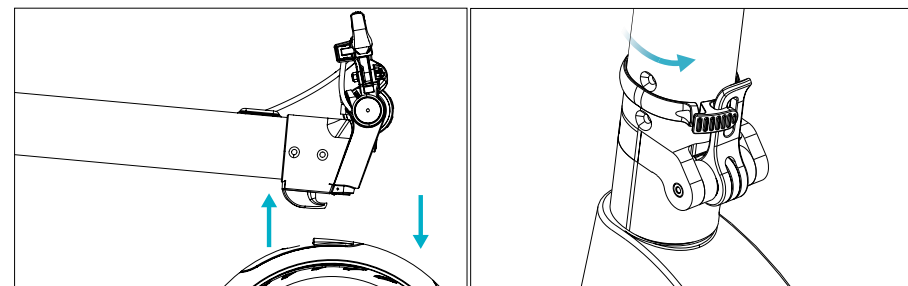

3. Seřídte brzdou pomocí šestistranného klíče M6.
4. Upevněte a nastavte řítítka. Věnujte při tom pozornost směru otáčení.

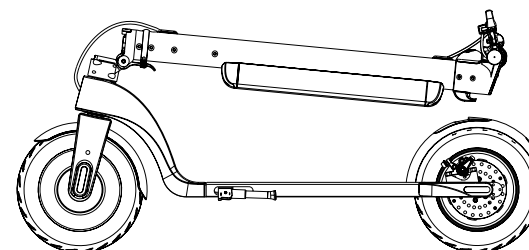
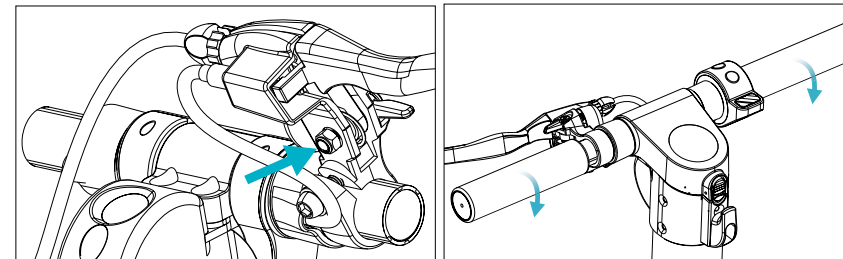

Složení

1. Vytáhněte kroužek pro uvolnění pojistky.
2. Otevřete pojistku.

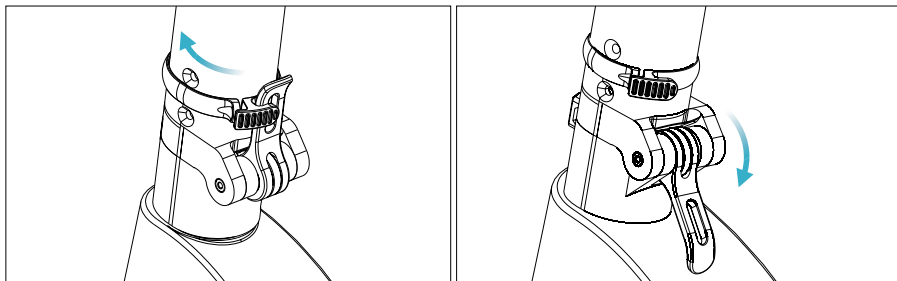

3. Posuňte směrem dolů pojistku složení a potom tyč.
4. Zarovnejte háček zavření s otvorem pro uschování tyče na blatníku. Stiskněte ho směrem dolů a ujistěte se, že je zavřený.

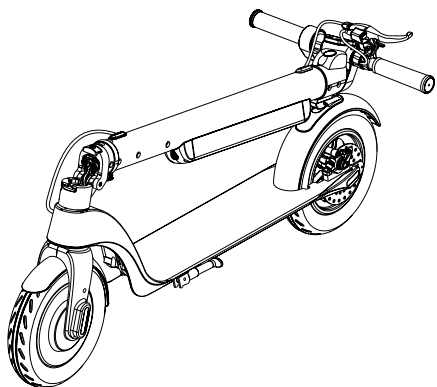
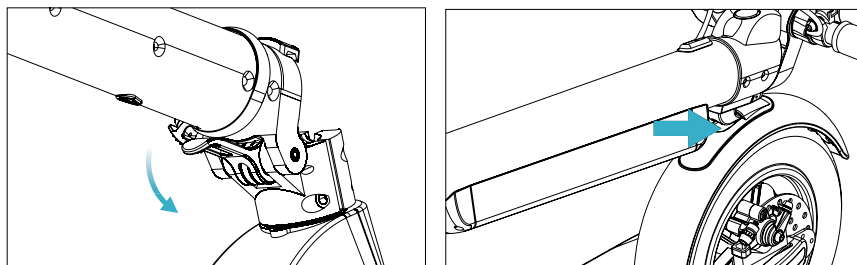

5. FUNGOVÁNÍ

TLAČÍTKA

- **Tlačítko zapnutí/vypnutí:** podržte stisknuté toto tlačítko pro zapnutí nebo vypnutí koloběžky.
- **Akcelerátor:** použijte ho pro nastartování koloběžky a pro zrychlení.
- **Brzda:** držte brzdu stisknutou, abyste zastavili. Jemně sešlápněte zadní blatník, abyste posílili proces brždění.
- **Funkce:** stiskněte toto tlačítko pro úpravu rychlosti. Vyberte mezi následujícími programy:
 - o Program ECO: na displeji se nezobrazí žádná ikona.
 - o Program CONFORT: na displeji se zobrazí "D" v bílé barvě.
 - o Program KOMFORT: na displeji se zobrazí "D" v červené barvě.
- **Přední světlo:** dvakrát stiskněte tlačítko funkce pro rozsvícení. Zadní světlo bude stále rozsvícené. Pokud bude světlo rozsvícené, stiskněte znovu dvakrát tlačítko pro jejich vypnutí.
- **Tempomat:** udržujte stejnou rychlost po dobu 6ti vteřin pro aktivování tohoto programu. Pro deaktivování stiskněte akcelerátor.

POZNÁMKA: tento program není aktivován v počátečním nastavení.

UPOZORNĚNÍ: při brždění zadní světlo bliká.

Fungování palubního počítače:



Palubní počítač má tyto funkce:



P1: výběr km/h nebo mph.



P2: aktivování a deaktivování tempomatu.

P3: aktivace a deaktivace nastartování odrazem nohy.



A.- Způsoby jízdy

Pro výběr programu Eco, rozsviňte displej  a stiskněte tlačítko menu  dokud na pravé straně displeje nezmizí symboly bílé D a červené D.

Pro výběr programu Comfort, rozsviňte displej  a stiskněte tlačítko menu  dokud se na pravé straně displeje neobjeví symbol bílé D.



Pro výběr programu Sport, rozsviňte displej  a stiskněte tlačítko menu  dokud se na pravé straně displeje neobjeví symbol červené D.

B.- Tempomat

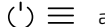
Funkci tempomat je možné vypnout a zapnout. Pro její aktivování musíte tisknout tyto dvě tlačítka   dokud se neobjeví P0. Poté stiskněte tlačítko menu  a vyberte P1. V

programu P1 vyberte funkci tempomat a zvolte hodnotu 1 (vypnutí) nebo 0 (zapnutí). Pro potvrzení stiskněte obě tlačítka  a vraťte se na základní menu.

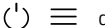
C.- Automatické nastartování

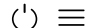
Funkci automatického nastartování je možné vypnout a zapnout. Pro její aktivování musíte tisknout tyto dvě tlačítka  dokud se neobjeví P0. Poté stiskněte tlačítko menu  a vyberte P2. V programu P2 vyberte funkci automatického nastartování a zvolte hodnotu 1 (vypnutí) nebo 0 (zapnutí). Pro potvrzení stiskněte obě tlačítka  a vraťte se do základního menu.

D. Měrná jednotka rychlosti

Rychlost se dá měřit v km/h (0) nebo v mílích/hodinu (1). Pro výběr jednotek vstupte do menu P0 palubního počítače.

POZNÁMKA: Model Bongo Série A Advance Connected má aplikaci pro Smartphone. Díky propojení Bluetooth se koloběžka připojí k telefonu, kde se zobrazí různé informace a je možné nastavit přízvučení (VIZ. MANUÁL K APLIKACI).

JAK JEZDIT NA KOLOBĚŽCE

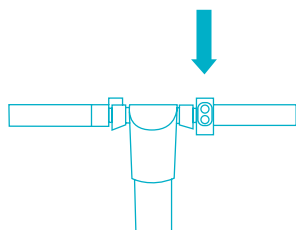

1_Stiskněte tlačítko zapnutí na 2 vteřiny.

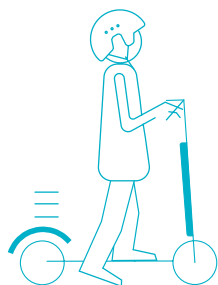

2_Jedno chodidlo položte na nášlap a druhou se odrazte.

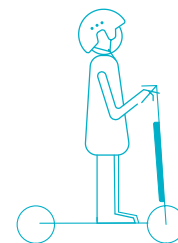

3_Postavte se oběma nohama na nášlap.

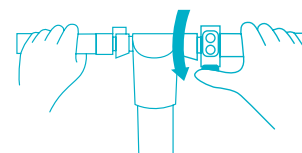

4_Stiskněte akcelérátor pravou rukou a otočte řídítky směrem k sobě.

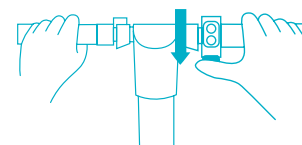

5_Stiskněte akcelérátor pro zvýšení rychlosti.

UPOZORĚNÍ: nejezděte příliš rychle.

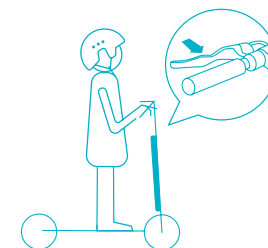

6_Stiskněte brzdu pro zastavení nebo zpomalení. Jemně sešlápněte zadní blatník, abyste posílili proces brždění.

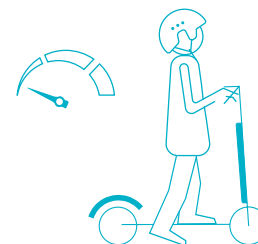

7_Sestupujte z koloběžky pouze pokud jedete velmi pomalu a nebo pokud jste zastavili.

JAK KOLOBĚŽKU NABÍT

1. Otevřete víčko nabíjecího portu. Ujistěte se, že je čistý a suchý.
2. Připojte nabíječku baterie a druhou stranu kabelu do sítě elektrického přívodu. Zkontrolujte, jestli je světelný indikátor nabíjení rozsvícený.
3. Světelný indikátor se rozsvítí červeně po dobu nabíjení a změní se na zelenou po úplném nabití.

UPOZORNĚNÍ: jakmile se změnila barva světelného indikátoru, nabíječku odpojte. Nedovolte, aby se baterie přebíjela po dlouhou dobu. Mohlo by to ovlivnit její životnost.

POZOR: zavřete nabíjecí port víčkem, aby se do portu nedostal žádný kovový předmět. Baterie by se zkratovala.

INSTALACE BATERIE

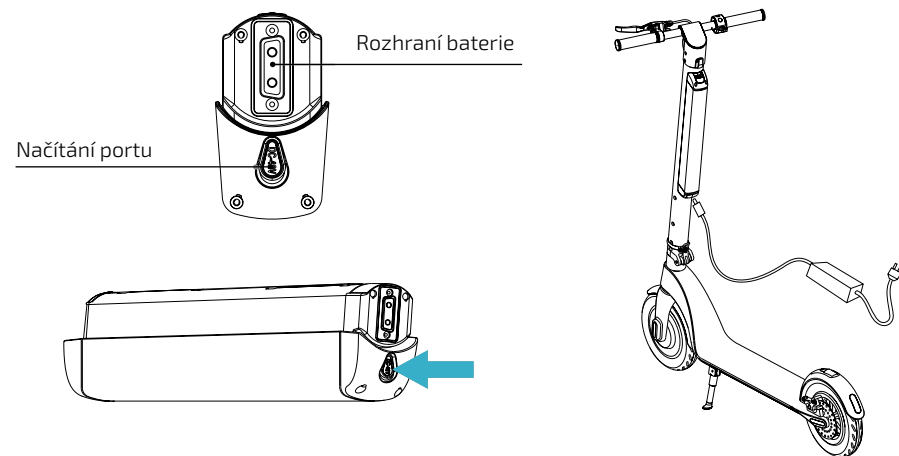

Jak baterii vyjmout

1. Stiskněte pojistku pláště baterie.
2. Zatáhněte za baterii směrem nahoru.
3. Držte baterii nahoře a táhněte směrem nahoru, abyste ji vytáhli.

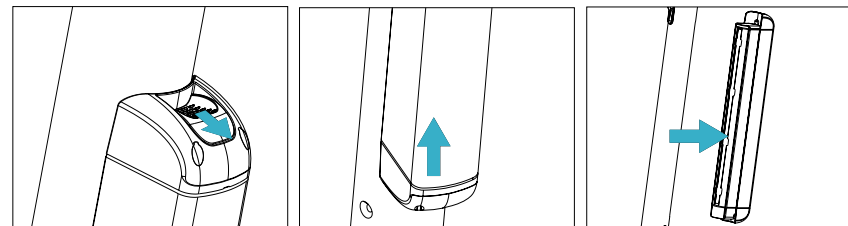

Jak baterii instalovat

1. Vložte baterii v horizontální pozici a dejte pozor na polarizaci.
2. Zatlačte až dolů, až pojistka pláště baterie zůstane zajištěná ve své pozici.

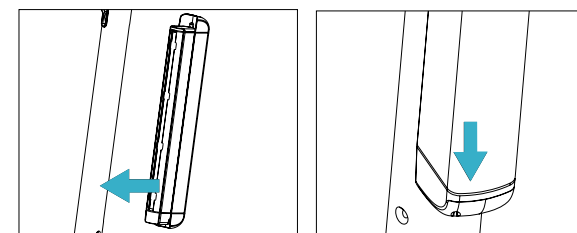

6. ČIŠTĚNÍ A ÚDRŽBA

- Před započatím čištění se ujistěte, že je koloběžka odpojená od zdroje elektrické energie. Vypněte ji, než ji začnete čistit nebo opravovat.
- Použijte jemný vlhký hadřík pro čištění venkovní části koloběžky.
- Nikdy koloběžku neponořujte do vody ani do jiné tekutiny, abyste ji vyčistili. Mohlo by to nezvratně zničit elektronické části.
- Nepokoušejte se opravit přístroj vlastními silami. V případě zjištění jakékoli anomálie nebo havárie kontaktujte Asistenční technický servis Cecotec.

USKLADNĚNÍ

- Ujistěte se, že je koloběžka nabitá, než ji uskladníte na dlouhou dobu. Nabíjejte ji alespoň jednou za měsíc.
- Nabíjejte ji pouze v prostorách, kde je pokojová teplota mezi 0 a 35 °C. Uskladněte ji při teplotách mezi -10 a 35 °C.
- Nemějte koloběžku uskladněnou venku. Uskladněte ji na suchém a bezpečném místě. Pokud je to nezbytné, přikryjte ji, abyste ji ochránili.

7. ŘEŠENÍ PROBLÉMŮ



Přehřátí. Zastavete koloběžku, dokud nevychladne.



Vadný motor: C

Selhání akceleraátoru: B

Selhání brzdy: A

UPOZORNĚNÍ: pokud koloběžka ohlásí některou z těchto chyb, je nezbytné opravit nebo vyměnit příslušné díly. Kontaktujte Asistenční technický servis Cecotec.

8. TECHNICKÉ SPECIFIKACE

Bongo A Advance Connected

Série Modelu No.: 07028

220-240 V ~ 50/60 Hz

Baterie: 36 V, 12800 mAh

Nominální výkon: 350 W

Maximální výkon: 700 W

IP 54

Vyrobena v Číně | Navrženo ve Španělsku

Kmitočtová pásma: 2.4 - 2.48 GHz

Maximální emisní výkon: 20 dBm

9. RECYKLACE ELEKTROSPOTŘEBIČŮ



Evropská směrnice 2012/19/EU o odpadních elektrických a elektronických zařízeních (OEEZ) specifikuje elektrospotřebiče, které se nemají recyklovat spolu s ostatním komunálním odpadem. Tyto elektrospotřebiče se musí zlikvidovat samostatně, aby se tak dosáhlo co nejlepší recyklace a využití materiálů, a tímto se omezil dopad, který by lidé mohli mít na životní prostředí.

Symbol přeškrtnutého kontejneru připomíná povinnost zlikvidovat tento produkt správně. Pokud má daný produkt baterii nebo energetický zásobník, který umožňuje elektrickou autonomii, musí se před likvidací vyjmout a musí se s nimi nakládat odděleně, jako s odpadem odlišné kategorie. Pro obdržení detailních informací o nejvhodnějším možném způsobu naložení s vaším elektrospotřebičem, a/nebo o bateriích, kontaktujte místní úřady.

10. ZÁRUKA A TECHNICKÝ SERVIS

Tento produkt má záruku 2 roky od data zakoupení v případě, že zákazník disponuje fakturou nebo dokladem o koupi a produkt je v perfektním stavu a nakládá se s ním adekvátním způsobem tak, jak je uvedeno s v tomto návodu na použití.

Záruka nezahrnuje:

- Pokud byl produkt používán nad svoji kapacitu a nebo užitnost, byl špatně používán, utrpěl náraz, byl vystaven vlhkosti, ponořen do tekutiny nebo jiné korozivní substance, a jakoukoli vinu připisatelnou spotřebiteli.
- Pokud byl produkt rozmontován, modifikován a nebo opravován servisem neuautorizovaným oficiálním servisem Cecotec.
- Pokud byl problém zaviněn normálním používáním a opotřebením součástí.

Záruční servis kryje veškeré defekty zaviněné během výroby po dobu 2 let na základě platné legislativy, s výjimkou spotřebních dílů. V případě špatného zacházení ze strany spotřebitele není záruční servis odpovědný za opravu.

Pokud se stane, že na výrobku najdete závadu nebo budete mít dotaz, spojte se s oficiálním zákaznickým servisem Cecotec na telefonním čísle +34 96 321 07 28.

www.cecotec.es

Grupo Cecotec Innovaciones S.L.
C/ de la Pinadeta s/n, 46930
Quart de Poblet, Valencia (Spain)

YV01191213