



UŽIVATELSKÝ MANUÁL

ELEKTRICKÁ KOLOBĚŽKA CITY BOSS D1000 EVO



Původní návod na použití

Elektrická koloběžka CITY BOSS D1000 EVO

Děkujeme Vám, že jste si vybrali elektrickou koloběžku CITY BOSS.

Design elektrické koloběžky CITY BOSS naplňuje novou vizi ekologického světa.

Představujeme Vám elektrickou koloběžku, která se stane součástí Vašeho života. Vybavená špičkovou technologií promění každou jízdu městem v nevšední zážitek.

OBSAH

Komponenty koloběžky	3
Bezpečnostní upozornění	4
Před první jízdou	4
Rozkládání koloběžky	6
Skládání koloběžky	7
Popis displeje a tlačítek	8
Baterie a nabíječka	10
Jízdní instrukce	11
Údržba	11
Nefunkčnost koloběžky	13
Likvidace baterie	13
Záruční podmínky	13
Technické parametry	14

Více informací a tento manuál ke stažení naleznete na www.cityboss.eu

Elektrická koloběžka CITY BOSS D1000 EVO

KOMPONENTY KOLOBĚŽKY



1 Multifunkční displej s páčkou plynu

3 Spínač předního pomocného motoru

5 Páčka přední brzdy

8 Zadní světla

11 Zadní pomocný motor

14 Přední světlo

17 Přední pomocný motor

6 Spínač houkačky

9 Zadní brzda

12 Nabíjecí zásuvka

15 Přední tlumič

2 Páčka přední brzdy

4 Spínač předního a zadního světla

7 Rychloupínací objímka

10 Zadní tlumič

13 Pojistka skládacího mechanismu

16 Přední brzda

BEZPEČNOSTNÍ UPOZORNĚNÍ

1. Koloběžka je určena pro přepravu jedné osoby. Doporučený věk od 16 let. Zařízení taktéž není určeno pro lidi pokročilého věku nebo pro těhotné ženy.
2. Při jízdě noste helmu a další ochranné prostředky vč. obuvi.
3. Před první jízdou si vyzkoušejte ovládání koloběžky na volném prostranství.
4. Vyhněte se při jízdě nebezpečným manévřům.
5. Nejezděte do vody, oleje nebo po zmrzlém povrchu.
6. Nepoužívejte koloběžku ve větším mrazu než -5°C .
7. Neponořte koloběžku do vody hlubší než 3 cm. Mohlo by dojít ke zkratu baterie či motoru.
8. Pokud koloběžku delší dobu nepoužíváte, dobijte baterii na 100% kapacity.
9. Elektrická koloběžka není schválena pro použití v běžném provozu na pozemních komunikacích.
10. Před používáním koloběžky se vždy ujistěte, že jejím provozováním neporušujete místní předpisy, zákony a nařízení. Pokud si nejste jisti, obraťte se na místní úřady.
11. Zkontrolujte si, zda veškeré díly dobře drží a že nejsou šrouby povoleny. Popř. je dotáhněte nebo se obraťte na servis.
12. Neprovádějte nedovolené úpravy, abyste nesnížili bezpečnost zařízení.
13. Pravidelně kontrolujte opotřebením výrobku. Opotřebené součástky ihned vyměňte.
14. Při údržbě a použití se striktně držte manuálu. Zařízení sami nerozebírejte.
15. Před každou jízdou zkontrolujte stav baterie. Je-li nedostatečně nabitá, jízdu nezačínajte.
16. Zařízení je výhradně pro osobní použití. Komerční využití není dovoleno.
17. Při jízdě po nepřilíš rovném povrchu mějte nohy uvolněny a kolena mírně pokrčená.
18. Ostatní aktivity (telefonování, poslech hudby) mohou citelně snížit Vaši pozornost při řízení.
19. Nepřekračujte max. nosnost.

PŘED PRVNÍ JÍZDOU

Před první jízdou zkontrolujte / nastavte:

Seřízení skládacího mechanismu

Pokud je ve skládacím mechanismu nadměrná vůle nebo lze naopak skládat příliš ztuhá, můžete mechanismus seřídit maticí, která je zespoda skládacího mechanismu (viditelná po složení koloběžky).



Přední světlo

Světlo není z výroby na koloběžku z důvodu bezpečnosti při přepravě připevněno. Přišroubujte ho na rám, nastavte ho do správné polohy a dotáhněte upevňovací šroub.

Brzdové páčky

Brzdové páčky nastavte do takové polohy, aby se pohodlně stiskly a dotáhněte upevňovací šrouby objímek brzdových páček.

Displej

Uvolněte upevňovací šrouby objímky displeje a natočte displej tak, aby byl dobře viditelný a páčka plynu byla dobře ovladatelná - poté upevňovací šrouby dotáhněte. Z displeje odstraňte ochrannou fólii.

Rychloupínací objímku

Rychloupínací objímka na trupu řídítek by měla být seřízena tak, aby kladla při zavírání odpor a řídítka se při ztlačení shora nezasouvala dolů. Pokud je objímka příliš volná, otevřete jí, dotáhněte vroubenou matku na ose šroubu a objímku zavřete.

Brzdy

Brzdy jsou seřízené z výroby. Pokud vám nastavení mechanických (kotoučových) brzd nevyhovuje, můžete je seřídit - doporučujeme ale až po několika jízdách, až se brzdy zajedou:

a/ intenzita brzdění se nastavuje pomocí aretačního šroubu na brzdové páčce (1) či u brzdového mechanismu (2). Povolním pojistné matky a vyšroubováním aretačního šroubu bude intenzita brzdění vyšší a opačně zašroubováním nižší. Pojistnou matku poté dotáhněte. Popř. můžete ještě povolit upevňovací šroub lanka (3), lanko posunout a šroub opět dotáhnout.

b/ vystředění brzdových destiček je možné upravit aretačními šrouby (4) na brzdovém mechanismu - jemně šrouby povolte, vystředte brzdu, aby byl brzdový kotouč uprostřed mezi destičkami, aretační šrouby dotáhněte.

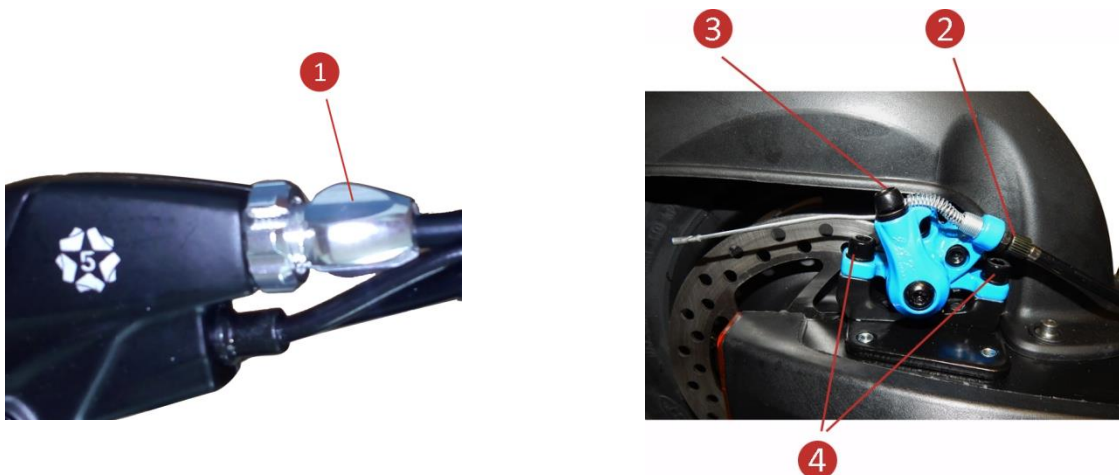

Vůli skládacího mechanismu řídítek

Řídítka mohou mít ve skládacím mechanismu drobnou vůli. Pokud je vůle příliš velká, lze jí pak upravit aretačním šroubem (5) umístěným v kloubu mechanismu (při sklopení řídítek je šroub viditelný). Jemným pootočením šroubu směrem ven se vůle sníží a naopak. Pokud je šroub vytočený příliš, nepůjdou řídítka složit - v tom případě je nutné šroub pootočit směrem dovnitř.



Tlak pneu

Optimální tlak v pneu je 40-45 p.s.i. / 2,8-3,1 bar.

Nabití baterie

Před první jízdou koloběžku nabijte na 100% kapacity - kontrolní LED na nabíječce svítí zeleně.

ROZKLÁDÁNÍ KOLOBĚŽKY

Koloběžku lze díky rychlému a bezpečnému skládacímu mechanismu přenášet.

KROK 1 U složené koloběžky zatlačte pojistku skládacího mechanismu dolů. Tím se pojistka uvolní. Rozkládáte koloběžku dokud neuslyšíte cvaknutí - pojistka zapadla do druhé pozice.



KROK 2 Zatlačte páčku skládacího mechanismu k řídítkům. Tím se skládací mechanismus uzamkne.



KROK 3 Rozkládejte řídítka směrem nahoru, dokud pojistky neuzamknou skládací mechanismus. Poté otevřete rychloupínací objímku na trupu řídítek, nastavte si požadovanou výšku řídítek a objímku uzavřete.



Pokud se pojistky (objímky) posouvají ztuha, tlačte madla řídítek během posouvání pojistek směrem nahoru.

SKLÁDÁNÍ KOLOBĚŽKY

KROK 1 Otevřete rychloupínací objímku na trupu řídítek, zasuňte řídítka a objímku uzavřete.



KROK 2 Zatlačte pojistky/objímky směrem k madlům a sklopte řídítka.



Pokud se pojistky (objímky) posouvají ztuhla, tlačte madla řídítek během posouvání pojistek směrem nahoru. Popř. také můžete pojistky promazat. Správná funkce pojistek se může projevit až po několikátém použití. Vůli v pojistkách lze také seřídit - viz. sekce Před první jízdou.

KROK 3 Zatlačte páčku skládacího mechanismu k nášlapu - tím se skládací mechanismus odjistí.



KROK 4 Zatlačte lehce řídítka dopředu a uvolněte pojistku skládacího mechanismu. Poté skládejte řídítka, dokud neuslyšíte cvaknutí - pojistka zapadla do druhé pozice.



POPIS DISPLEJE A TLAČÍTEK



- | | | |
|----------------------------|------------------------------|---------------------------|
| 1 Aktuální rychlost | 2 Rychlostní stupeň | 3 Tlačítko funkcí |
| 4 Tlačítko zapnutí/vypnutí | 5 Páčka plynu | 6 Ukazatel nabití baterie |
| 7 Doba od zapnutí | 8 USB port (zezadu displeje) | |

Zobrazení hodnot při zapnutí

a/ aktuální rychlost v km/h

b/ rychlostní režim: 1 - pomalý; 2 - střední; 3 - rychlý (naposledy nastavený)

c/ ukazatel nabití baterie (ukazatel při jízdě kolísá dle aktuálního zatížení/příkonu motoru)

d/ doba od zapnutí displeje

e/ PAS: plynová páčka reaguje až po odrazu (pokud je koloběžka v klidu, plyn nereaguje)

Nastavení rychlostního režimu

Koloběžka je vybavena třemi rychlostními režimy, které upravují max. rychlost koloběžky. Při zapnutí displeje je nastaven naposledy používaný rychlostní režim.

Změna rychlostního režimu:

1. stiskněte krátce tlačítko ON/OFF - číslo rychlostního režimu začne na displeji blikat
2. krátkým stiskem tlačítka MODE změníte rychlostní režim
3. pro uložení požadovaného režimu stiskněte krátce ON/OFF nebo ponechte několik vteřin nastavené

Funkce displeje

Při krátkém stisku tlačítka MODE rotují funkce následovně:

- TRIP - ujetá vzdálenost v km od zapnutí - při dlouhém stisku tl. MODE se hodnota vynuluje
- ODO - celková ujetá vzdálenost v km
- VOL - aktuální napětí baterie (během zatížení může kolísat)
- CH TIME - při přepnutí na tuto funkci se displej vypne až za 2 hodiny (čas se odpočítává); vhodné např. při nabíjení mobilního telefonu z USB portu
- TIME - doba od zapnutí displeje

Po 3 minutách nečinnosti se displej automaticky vypne (pokud není aktivován odpočet CH TIME).

Elektrická koloběžka CITY BOSS D1000 EVO

Funkce tempomatu

Při udržení výkonu/rychlosti po dobu cca 6-10-ti vteřin se aktivuje tempomat - na displeji se zobrazí symbol . Tempomat udržuje výkon motoru (rychlost se může měnit např. v závislosti na členitosti terénu) bez toho, abyste museli držet plyn.

Funkce tempomatu se zruší stisknutím brzdy nebo páčky plynu. Symbol  se na displeji přestane zobrazovat.





Tempomat můžete aktivovat – viz. sekce Nastavení displeje.

USB port

Na zadní straně displeje se nachází USB port, kterým můžete při zapnutí koloběžky napájet/nabíjet např. mobilní telefon nebo tablet.

Chybová hlášení

Pokud má koloběžka závadu, může se na displeji zobrazit symbol vady:

-  vada brzdy (tento symbol se zobrazuje také vždy při stisknutí páčky brzdy - toto není považováno za vadu)
-  vada motoru
-  vada plynu
-  vada řídicí jednotky

Nastavení displeje

Na displeji lze upravit i tovární nastavení některých dalších funkcí koloběžky.

Zapněte displej a stiskněte na několik vteřin současně tlačítko ON/OFF a MODE. Krátkým stiskem MODE funkce přepínáte. Pro úpravu přednastavené hodnoty stiskněte krátce ON/OFF (hodnota začne klikat), poté krátkým stiskem MODE hodnotu zvýšíte nebo ON/OFF snížíte. Pro uložení nastavené hodnoty ponechte displej několik vteřin nečinný.

Přednastavené tovární hodnoty:

Funkce	D1000 EVO	Možnosti nastavení
P0	10	Průměr kola v palcích. Není nutné měnit.
P1	41.5	Ochrana podbití. NEMĚNIT - hrozí poškození či zničení baterie!
P2	18	Seřízení zobrazované rychlosti. Vyšší hodnota = nižší rychlost.
P3	1	Metoda měření rychlosti.
P4	0	Jednotka rychlosti. 0 = km/h; 1 = míle/h.
P5	1	Funkčnost plynové páčky. 0 = plyn reaguje i u stojící koloběžky.
P6	0	Tempomat. 1 = tempomat funkční.
P7	0	Zrychlování po startu. 1 = rychlé (není plynulé).
P8	100	Omezení max. rychlosti. Nižší hodnota = nižší max. rychlost.
P9	1	Účinnost elektronické brzdy. 1 = slabá; 0 = žádná.

BATERIE A NABÍJEČKA

Každá elektrická koloběžka CITY BOSS má svou baterii a nabíječku.

Nikdy nenabíjete baterii jinou nabíječkou, než tou, která ke koloběžce patří! Jinak je zde vážné riziko poškození či zničení baterie. Naše společnost nezodpovídá za zničení baterie či nabíječky pokud tento pokyn nebudete dodržovat.

Lithiová baterie

Před prvním použitím koloběžky baterii nabijte na 100%.

Abyste měli jistotu dojezdu do svého cíle, doporučujeme dobít baterii na plnou kapacitu, pokud už na displeji ukazatel baterie při jízdě zobrazuje jen dva články.

Pokud koloběžku delší dobu nepoužíváte (déle než 2 měsíce), dobijte baterii na 100% kapacity.

Baterie má ochranu proti podbití. K podbití baterie může přesto dojít při dlouhém skladování bez průběžného dobíjení.

Pokud podbitá baterie nereaguje ani po připojení na nabíječku, kontaktujte svého prodejce.

Baterie se také může poškodit díky abnormálnímu vystavení vodě, nárazům apod. V tom případě se na ní nevztahuje záruční lhůta.

Kontaktujte svého prodejce pokud:

- cítíte z baterie zvláštní zápach
- se baterie během jízdy nadměrně zahřívá
- se zdá, že z baterie teče kapalina

Nabíječka

Inteligentní nabíječka dodávaná ke koloběžce automaticky nabíječku odpojí, pokud je baterie nabitá na 100% - má ochranu proti přebití. Z důvodu bezpečnosti nedoporučujeme nechat koloběžku připojenou k nabíječce po úplném nabití baterie.

Postup při nabíjení

1. Odejměte ochrannou krytku nabíjecího konektoru (zásuvky) umístěného na pravé straně nášlapu koloběžky a zasuňte do ní konektor (zástrčku) nabíječky.
 2. Připojte nabíječku do elektrické sítě (220 V).
 3. Proces nabíjení je funkční, pokud LED světlo na nabíječce svítí červeně. Po nabití baterie se LED světlo rozsvítí zeleně.
 4. Po nabití baterie odpojte nabíječku z elektrické sítě a konektor nabíječky (zástrčku) z konektoru koloběžky (zásuvky).
 5. Pečlivě zavřete nabíjecí konektor na koloběžce ochrannou krytkou.
- Vždy nabíjete baterii v suchém a odvětraném prostředí. Nabíječku během nabíjení nikdy nepřikrývejte, jinak hrozí její poškození. Nabíječka je určena pro používání v interiéru. Nabíječka se může poškodit díky abnormálnímu vystavení vodě, nárazům apod. V tomto případě se na ní nevztahuje záruční lhůta.

JÍZDNÍ INSTRUKCE

Před jízdou

1. Zvolte si volné prostranství.
2. Rozložte koloběžku dle předchozích instrukcí.
3. Nastavte si výšku řídítek.

Jízda

1. Stiskněte dlouze tlačítko ON/OFF , režim rychlosti je nastaven na naposledy používaný.
2. Dle situace si můžete nastavit různý rychlostní stupeň - viz. sekce Popis displeje a tlačítek.
3. Koloběžka je vybavena funkcí Bezpečného startu. Jednu nohu mějte na stupátku a druhou se lehce odrazte od země, teprve pak plynule přidávejte plyn. Při zrychlování se nakloňte mírně dopředu. Pro lepší stabilitu mějte přední chodidlo natočené do směru jízdy a zadní chodidlo natočené v úhlu 70-90° k přednímu.
4. Pokud potřebujete zpomalit či se před vámi vyskytne během jízdy osoba či jiná překážka, stiskněte brzdovou páčku/páčky. Ta jednak odpojí motor a jednak koloběžku brzdí. Vždy nejdříve brzděte zadní brzdou (levá páčka). Při brzdění se mírně nakloňte dozadu, budete tak chránit před nadměrným opotřebením skládací mechanismus rámu a řídítek.

Zastavení

Přidržením brzdové páky přerušíte napájení motoru a zastavíte. Před úplným zastavením položte jednu nohu na zem.

Vyhnete se prudkému brzdění, jinak hrozí nebezpečí smyku, nadměrné opotřebením pneu či nestabilní jízda.

Asistence předního motoru

Při stisku červeného tlačítka SINGLE/DUAL se aktivuje i přední pomocný motor. Z důvodu úspory baterie doporučujeme tuto funkci aktivovat jen např. při jízdě do prudkého kopce. Při stisku žlutého tlačítka bude max. rychlost jízdy omezena na cca 25 km/h.



Upozornění

Koloběžku nepoužívejte za deště či mrazu pod -5°C (při teplotách pod +5°C se může dojezdová vzdálenost zkrátit až o 30%). Pokud je povrch mokrá, nedoporučujeme jezdit vyšší rychlostí než 10 km/h a prudce brzdít, jinak hrozí nebezpečí smyku.

ÚDRŽBA

Pneu

Pokud je pneu poškozené či opotřebené, vyměňte ho za nové. Náhradní bezdušové pneu je dostupné u Vašeho prodejce. Každý měsíc také zkontrolujte šrouby na osách, zda nedošlo k jejich uvolnění - popř. je dotáhněte.

Mazání

Doporučujeme promazat (např. olejem s příměsí silikonu) skládací mechanismus řídítek každé 3 měsíce (nepoužívejte WD40).

Brzdy

Brzdové destičky se postupně opotřebovávají. Brzdy lze po určitém opotřebení dotáhnout - viz. sekce Před první jízdou. Pokud jsou brzdové destičky opotřebované, je třeba je vyměnit - pro náhradní díly kontaktujte Vašeho prodejce.

Postup výměny brzdových destiček

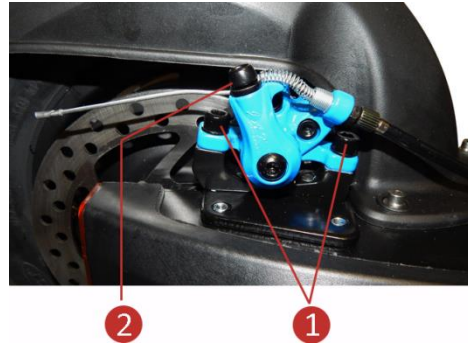

1. Vyšroubujte aretační šrouby brzdy (1).
2. Opatrně vyjměte zadní brzdu z brzdového kotouče.
3. Povolte šroub lanka (2).



4. Odšroubujte dva šrouby spojující brzdu (3) a brzdu rozevřete.
5. Vyjměte brzdové destičky (4) a nahraďte je za nové.
6. Dále pokračujte dle předchozích kroků v opačném pořadí.
7. Brzdu seřídte dle postupu viz. sekce Před první jízdou.

Baterie

Baterie má životnost min. 600 nabíjecích cyklů. Pokud je opotřebovaná baterie plně nabitá a přesto na koloběžce ujedete pouze polovinu vzdálenosti než při jejím pořízení, doporučujeme baterii vyměnit za novou.

Šrouby

Před každou jízdou zkontrolujte šrouby na koloběžce a popř. je dotáhněte.

Seřízení skládacího mechanismu

Pokud je ve skládacím mechanismu nadbytečná vůle, lze jej seřídit. Viz. sekce Před první jízdou.

Koloběžku nevystavujte dlouhodobě slunci, mrazu či velmi vlhkému prostředí. Koloběžku po použití očistěte.

NEFUNKČNOST KOLOBĚŽKY

Pokud koloběžka nefunguje správně, postupujte následovně:

- a/ zkontrolujte, zda je koloběžka zapnutá
- b/ zkontrolujte stav kapacity baterie na displeji
- c/ zkontrolujte, zda není koloběžka zabrzděná
- d/ zkontrolujte, zda se na displeji nezobrazuje chybové hlášení - viz. sekce Popis displeje a tlačítek.

Pokud výše uvedená kontrola nepomůže či jste závadu zjistili, kontaktujte svého prodejce.

LIKVIDACE BATERIE

Ekologická likvidace tohoto zařízení je zajištěna v rámci kolektivního systému ECOBAT (www.ecobat.cz). Recyklační poplatek je zahrnut v ceně výrobku.

ZÁRUČNÍ PODMÍNKY

Záruka je poskytována na součástky či dílenské zpracování koloběžky. Záruka se vztahuje pouze na koloběžky zakoupené od prodejce elektrických koloběžek CITY BOSS.

Na koloběžku a její komponenty je platná záruční lhůta 2 roky. Na obvyklé opotřebení (kapacita baterie, pneu, ložiska apod.) se záruka nevztahuje.

Záruka se také nevztahuje na závady způsobené při:

- a/ komerčním používání výrobku, nehodě, zneužití, nedbalosti, nárazu, příliš vysoké teplotě či vlhkosti překračující povolené limity, nesprávné instalaci, nesprávném používání, nesprávné údržbě či úpravách koloběžky
- b/ používání výrobku v rozporu s návodem k použití
- c/ vadě zapříčiněné jiným vybavením či neoriginálními díly

Záruka nebude uznána, pokud byl výrobek rozebrán či opravován neoprávněnou osobou. Záruku uplatňujte u prodejce, u kterého jste koloběžku zakoupili.

Pro případné zaslání koloběžky na servis si uchovejte originální obal.

Elektrická koloběžka CITY BOSS D1000 EVO

TECHNICKÉ PARAMETRY

Model	D1000 EVO
Výkon	2x500 W
Kapacita baterie	18 Ah
Napětí	48 V
Dojezd*	50 km
Max. nosnost	150 Kg
Max. rychlost	35 km/h
Velikost pneu	10 x 3"
Druh pneu	nafukovací bezdušové
Hmotnost	28,5 kg
Materiál rámu	slitina hliníku
Rozměry složené	112 x 26 x 52 cm
Rozměry rozložené	116 x 56 x 120 cm
Šířka nášlapu	19 cm
Délka nášlapu	50 cm
Výška nášlapu - horní	23 cm
Výška nášlapu - světlá	15 cm
Šířka řídítek - rozložených	56 cm
Výška řídítek od nášlapu	78 - 97 cm
Typ baterie	Li-Ion
Rychlost nabíjení	10-11 h
Typ motoru	stejnoseměrný bezkartáčový
Max. otáčky motoru	1280 / Min.
Max. kroutící moment	25 N.m. / 1 motor
Brzda přední	kotoučová
Brzda zadní	kotoučová
Skládací mechanismus	ano
Přední a zadní LED světlo	ano
Brzdové světlo	ano
Houkačka	ano

* Závisí na hmotnosti jezdce, členitosti terénu, stylu jízdy, teplotě, opotřebení baterie, nahuštění pneu apod.

Elektrická koloběžka CITY BOSS D1000 EVO

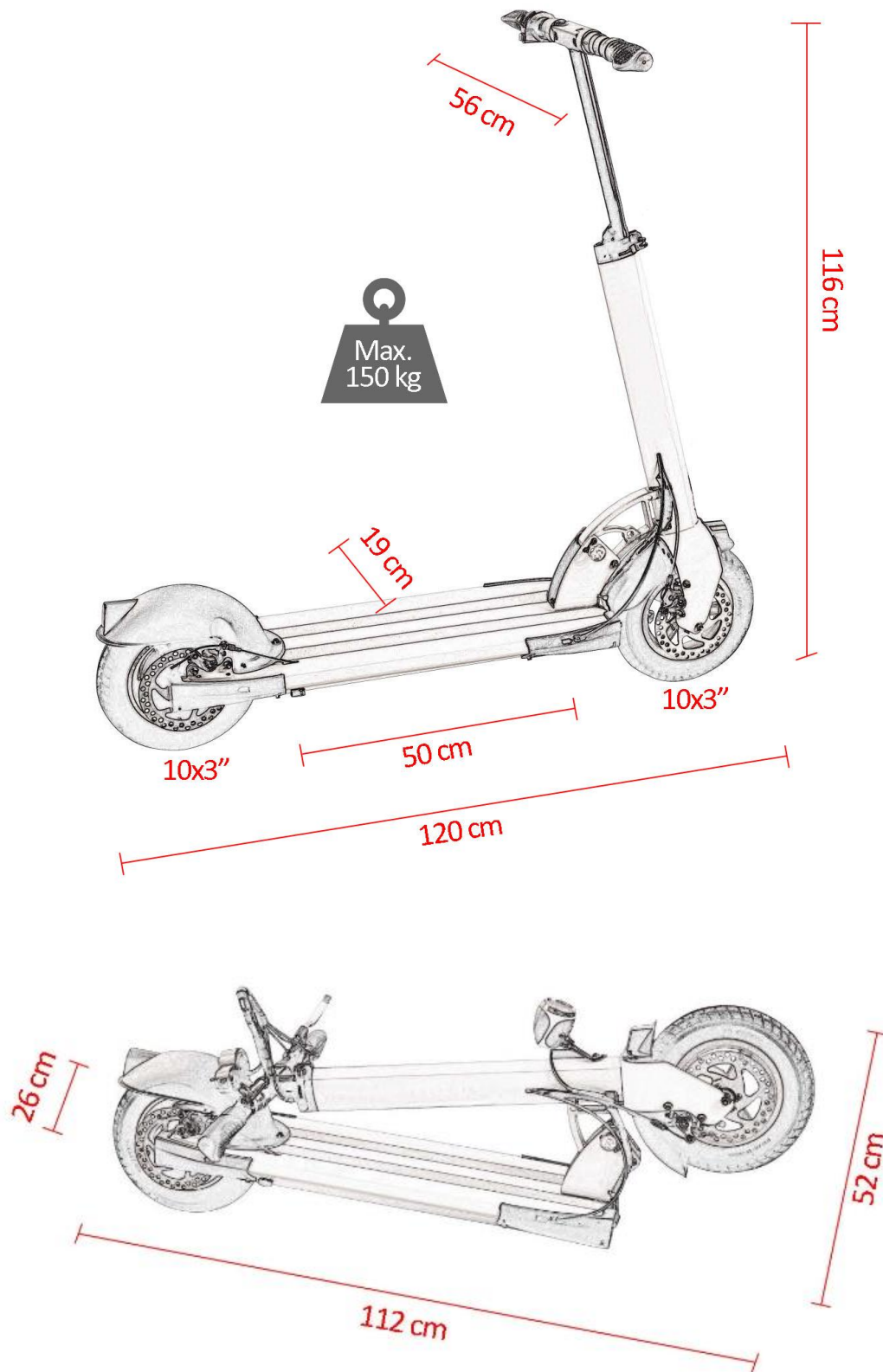

Elektrická koloběžka CITY BOSS D1000 EVO

Koloběžka splňuje všechny příslušné ustanovení směrnice CE 2006/42/ES.

Výrobce/Dovozce a servisní dotazy:
Epic s.r.o., Strážkovice 157, 37401, Strážkovice, Česká republika
www.cityboss.eu



UŽÍVATEĽSKÝ MANUÁL

ELEKTRICKÁ KOLOBEŽKA CITY BOSS D1000 EVO



Preklad pôvodného návodu na použitie

Elektrická kolobežka CITY BOSS D1000 EVO

Ďakujeme Vám, že ste si vybrali elektrickú kolobežku CITY BOSS.

Dizajn elektrickej kolobežky CITY BOSS naplňuje novú víziu ekologického sveta.

Predstavujeme Vám elektrickú kolobežku, ktorá sa stane súčasťou Vášho života.
Vybavená špičkovou technológiou premení každú jazdu mestom na nevšedný zážitok.

OBSAH

Komponenty kolobežky	19
Bezpečnostné upozornenie	20
Pred prvou jazdou	20
Rozkladanie kolobežky	22
Skladanie kolobežky	23
Popis displeja a tlačidiel	24
Batéria a nabíjačka	26
Jazdné inštrukcie	27
Údržba	27
Nefunkčnosť kolobežky	29
Likvidácia batérie	29
Záručné podmienky	29
Technické parametre	30

Viac informácií a stiahnutie tohto manuálu nájdete na www.cityboss.eu

KOMPONENTY KOLOBEŽKY



1 Multifunkčný displej s páčkou plynu

3 Spínač predného pomocného motora

5 Páčka zadnej brzdy

8 Zadné svetlá

11 Zadný pomocný motor

14 Predné svetlo

17 Predný pomocný motor

6 Spínač húkačky

9 Zadná brzda

12 Konektor pre nabíjačku

15 Predný tlmič

2 Páčka prednej brzdy

4 Spínač predného a zadného svetla

7 Rýchlopínacia objímka

10 Zadný tlmič

13 Poistka skladacieho mech.

16 Predná brzda

BEZPEČNOSTNÉ UPOZORNENIE

1. Kolobežka je určená na prepravu jednej osoby. Doporučený vek je od 16 rokov. Zariadenie taktiež nie je určené pre osoby pokročilého veku alebo pre tehotné ženy.
2. Pri jazde noste helmu a ďalšie ochranné prostriedky vrátane obuvi.
3. Pred prvou jazdou si vyskúšajte riadenie kolobežky na voľnom priestranstve.
4. Pri jazde sa vyhňte nebezpečným manévrom.
5. Nejazdite do vody, oleja alebo po zamrznutom povrchu.
6. Nepoužívajte kolobežku vo väčšom mraze ako -5°C .
7. Neponorte kolobežku do vody hlbšej ako 3 cm. Mohlo by dôjsť ku skratu batérie či motora.
8. Pokiaľ kolobežku dlhšiu dobu nepoužívate, dobite batériu na 100% kapacity.
9. Elektrická kolobežka nie je schválená na bežné používanie v premávke na pozemných komunikáciách.
10. Pred používaním kolobežky sa vždy uistite, že jej prevádzkovaním neporušujete miestne predpisy, zákony a nariadenia. Pokiaľ si nie ste istý, obráťte sa na miestne úrady.
11. Skontrolujte si, či všetky diely dobre držia a skrutky nie sú uvoľnené. Poprípade ich dotiahnite alebo sa obráťte na servis.
12. Neprevádzajte nedovolené úpravy alebo neschválenú údržbu, aby ste neznižili bezpečnosť zariadenia.
13. Pravidelne kontrolujte opotrebovanie výrobku. Opotrebované súčiastky ihneď vymeňte.
14. Pri údržbe a používaní sa striktnie držte manuálu. Zariadenie sami nerozoberajte.
15. Pred každou jazdou skontrolujte stav batérie. Pokiaľ je nedostatočne nabitá, jazdu nezačínajte.
16. Zariadenie slúži výhradne pre osobné použitie. Komerčné využitie nie je dovolené.
17. Pri jazde po nie príliš rovnom povrchu majte nohy uvoľnené a kolena mierne pokrčené.
18. Ostatné aktivity (telefonovanie) môžu citeľne znížiť Vašu pozornosť pri riadení.
19. Neprekračujte max. nosnosť.

PRED PRVOU JAZDOU

Pred prvou jazdou skontrolujte/nastavte:

Nastavenie skladacieho mechanizmu

Ak je v skladacom mechanizme nadmerná vôľa alebo sa skladá naopak príliš tuho, môžete mechanizmus nastaviť maticou, ktorá je zospodu skladacieho mechanizmu (viditeľná po zložení kolobežky).

Predné svetlo

Svetlo nie je z výroby na kolobežku z bezpečnostných dôvodov pri preprave pripevnené. Priskrutkujte ho na rám, nastavte ho do správnej polohy a dotiahnite upevňovaciu skrutku.



Brzdové páčky

Brzdové páčky nastavte do takej polohy, aby sa pohodlne stlačili a dotiahnite upevňovacie skrutky objímok brzdových páčok.

Displej

Uvoľnite upevňovacie skrutky objímok displeja a natočte displej tak, aby bol dobre viditeľný a páčka plynu bola dobre ovládateľná - upevňovacie skrutky potom dotiahnite. Z displeja odstráňte ochrannú fóliu.

Rýchlopínacia objímka

Rýchlopínacia objímka na trupe riadidiel by mala byť nastavená tak, aby kládla pri zatváraní odpor a riadidlá sa pri zatláčaní zhora nezosúvali dole. Pokiaľ je objímka príliš voľná, otvorte ju, dotiahnite vrúbkovanú maticu na os skrutky a objímku zavrite.

Brzdy

Brzdy sú nastavené z výroby. Pokiaľ Vám nastavenie mechanických (kotúčových) brzd nevyhovuje, môžete ich nastaviť - odporúčame však až po niekoľkých jazdách kým sa brzdy zabehnú:

a/ intenzita brzdzenia sa nastavuje pomocou aretačnej skrutky na brzdovej páčke (1) alebo pri brzdovom mechanizme(2). Povolením poistnej matice a vyskrutkovaním aretačnej skrutky bude intenzita brzdzenia vyššia a opačne zaskrutkovaním bude nižšia. Poistnú maticu potom dotiahnite. Popríklad môžete ešte uvoľniť upevňovaciu skrutku lanka (3), lanko posunúť a skrutku opäť dotiahnuť.

b/ vystredenie brzdových doštičiek je možné upraviť aretačnými skrutkami (4) na brzdovom mechanizme - jemne skrutky povoľte, vystredte brzdu, aby bol brzdový kotúč uprostred medzi doštičkami, aretačnú skrutku dotiahnite.

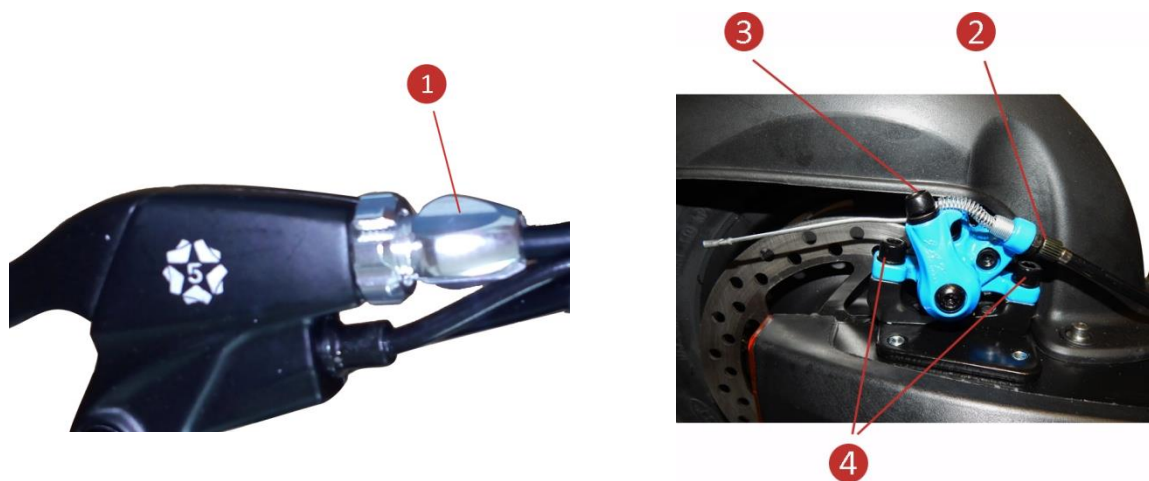

Vôľu skladacieho mechanizmu riadidiel

Riadidlá môžu mať v skladacom mechanizme drobnú vôľu. Pokiaľ je príliš veľká, môžete ju upraviť aretačnou skrutkou (5) umiestnenou v kĺbe mechanizmu (pri sklopení riadidiel je skrutka viditeľná). Jemným pootočením skrutky smerom von sa vôľa zníži a naopak. Pokiaľ je skrutka vytočená príliš, riadidlá sa nebudú dať zložiť - v tom prípade je nutné skrutku pootočiť smerom dovnútra.



Tlak pneu

Optimálny tlak v pneu je 40-45 p.s.i. / 2,8-3,1 bar.

Nabitie batérie

Pred prvou jazdou kolobežku nabite na 100% kapacity - kontrolná LED na nabíjačke svieti na zeleno.

ROZKLADANIE KOLOBEŽKY

Kolobežka sa vďaka rýchlemu a bezpečnému skladaciemu mechanizmu ľahko uskladňuje.

KROK 1 Na poskladanej kolobežke zatlačte poistku skladacieho mechanizmu dolu. Tým sa poistka uvoľní. Rozkladajte kolobežku pokiaľ nebudete počuť cvaknutie - poistka zapadla do druhej pozície.



KROK 2 Zatlačte páčku skladacieho mechanizmu k riadidlám. Tým sa skladací mechanizmus uzamkne.



KROK 3 Rozkladajte riadidlá smerom nahor, pokiaľ poistky neuzamknú skladací mechanizmus. Potom otvorte rýchlopínaciu objímku na trupe riadidiel, nastavte si požadovanú výšku riadidiel a objímku uzavrite.



SKLADANIE KOLOBEŽKY

KROK 1 Otvorte rýchlopínaciu objímku na trupe riadidiel, zasuňte riadidlá a objímku uzavrite.



KROK 2 Zatlačte poistky/objímky smerom k madlám a sklopte riadidlá.



Pokiaľ sa poistky posúvajú tuho, tlačte madlá riadidiel behom posúvania poistiek smerom nahor. Popríklad môžete taktiež poistky premazať. Správna funkcia poistiek sa môže prejaviť až po niekoľkokrátom použití. Vôľu v poistkách možno taktiež nastaviť – vid. Sekcia pred prvou jazdou.

KROK 3 Zatlačte páčku skladacieho mechanizmu k nášľapu - tým sa skladací mechanizmus odisti.



KROK 4 Zľahka zatlačte riadidlá dopredu a uvoľnite poistku skladacieho mechanizmu. Potom skladajte/sklápajte riadidlá pokiaľ nezapočujete cvaknutie - poistka zacvakla do druhej pozície.



POPIS DISPLEJA A TLAČIDIEL



- | | | |
|------------------------------|------------------------------|------------------------------|
| 1 Aktuálna rýchlosť | 2 Rýchlostný stupeň | 3 Tlačidlo funkcií |
| 4 Tlačidlo zapnutia/vypnutia | 5 Páčka plynu | 6 Ukazovateľ nabitia batérie |
| 7 Doba od zapnutia | 8 USB port (zozadu displeja) | |

Zobrazenie hodnôt pri zapnutí

a/ aktuálna rýchlosť v Km/h

b/ rýchlostný režim: 1-pomalý; 2-stredný; 3-rýchly (naposledy nastavený)

c/ ukazovateľ nabitia batérie (ukazovateľ pri jazde kolíše podľa aktuálneho zaťaženia/príkionu motora)

d/ doba od zapnutia displeja

e/ PAS: plynová páčka reaguje až po odraze (pokiaľ je kolobežka v kľude, plyn nereaguje)

Nastavenia rýchlostného režimu

Kolobežka je vybavená troma rýchlostnými režimami, ktoré upravujú max. rýchlosť kolobežky.

Pri zapnutí displeja je nastavený naposledy používaný rýchlostný režim.

Zmena rýchlostného režimu:

1. Krátko stlačte tlačidlo ON/OFF - číslo rýchlostného režimu začne na displeji blikať
2. Krátkym stiskom tlačidla MODE zmeníte rýchlostný režim
3. Pre uloženie požadovaného režimu krátko stlačte ON/OFF alebo nechajte pár sekúnd nastavené

Funkcie displeja

Pri krátkom stisku MODE rotujú funkcie nasledovne:

- TRIP- prejdená vzdialenosť v km od zapnutia-pri dlhom stisku tlačidla MODE sa hodnota vynuluje
- ODO - celková prejdená vzdialenosť v km
- VOL - aktuálne napätie batérie (v priebehu zaťaženia môže kolísat)
- CH TIME - pri prepnutí na túto funkciu sa displej vypne až na 2 hodiny (čas sa odpočítava); vhodné napríklad pri nabíjaní mobilného telefónu z USB portu
- TIME - doba od zapnutia displeja

Po 3 minútach nečinnosti sa displej automaticky vypne (pokiaľ nie je aktivovaný odpočet CH TIME).

Funkcia tempomatu

Pri udržaní výkonu/rýchlosti po dobu cca 6-10 sekúnd sa aktivuje tempomat-na displeji sa zobrazí symbol . Tempomat udržuje výkon motora (rýchlosť sa môže meniť napr. v závislosti od členitosti terénu), bez toho aby ste museli držať plyn.

Funkcia tempomatu sa zruší stisknutím brzdy alebo páčky plynu. Symbol  sa na displeji prestane zobrazovať.





Tempomat môžete aktivovať - vid'. sekcia Nastavenia displeja.

USB port

Na zadnej strane displeja sa nachádza USB port, ktorým môžete pri zapnutej kolobežke napájať/nabíjať napr. mobilný telefón alebo tablet.

Chybové hlásenie

Pokiaľ má kolobežka závalu, môže sa na displeji zobrazíť symbol závaly:

-  závala brzdy (tento symbol sa zobrazuje taktiež vždy pri stisknutej páčke brzdy-toto potom nie je považované za závalu)
-  závala motora
-  závala plynu
-  závala riadiacej jednotky

Nastavenia displeja

Na displeji možno upraviť aj továrenské nastavenia niektorých ďalších funkcií kolobežky. Zapnite displej a stlačte na niekoľko sekúnd súčasne tlačidlo ON/OFF a MODE. Krátkym stiskom MODE funkcie prepínate. Pre úpravu prednastavenej hodnoty stlačte krátko ON/OFF (hodnota začne blikať), potom krátkym stiskom MODE hodnotu zvýšite alebo ON/OFF znížite. Pre uloženie nastavenej hodnoty ponechajte displej niekoľko sekúnd nečinný.

Prednastavené továrenske hodnoty:

Funkcia	D1000 EVO	Možnosti nastavenia
P0	10	Priemer kolesa v palcoch. Nie je nutné meniť.
P1	41.5	Ochrana podbitia. NEMENÍŤ-HROZÍ POŠKODENIE ČI ZNIČENIE BATÉRIE!
P2	18	Nastavené zobrazovanie rýchlosti. Vyššia hodnota=nižšia rýchlosť.
P3	1	Metóda merania rýchlosti.
P4	0	Jednotka rýchlosti. 0=km/h; 1=míľa/h.
P5	1	Funkčnosť plynovej páčky. 0=plyn reaguje aj u stojacej kolobežky.
P6	0	Tempomat. 1 = tempomat bude funkčný.
P7	0	Zrýchľovanie po štarte. 1=rýchle (nie je plynulé).
P8	100	Obmedzenie max. rýchlosti. Nižšia hodnota=nižšia max. rýchlosť.
P9	1	Účinnosť elektronickej brzdy. 1 = slabá; 0 = žiadna.

BATÉRIA A NABÍJAČKA

Každá elektronická kolobežka CITY BOSS má svoju batériu a nabíjačku.

Nikdy nenabíjajte batériu inou nabíjačkou, než tou, ktorá ku kolobežke patrí! Inak hrozí vážne riziko nebezpečia či zničenia batérie. Naša spoločnosť nezodpovedá za zničenie batérie či nabíjačky pokiaľ tento pokyn nebudete dodržiavať.

Lítiová batéria

Pred prvým použitím kolobežky batériu nabijte na 100%. Aby ste mali istotu dojazdu do svojho cieľa, odporúčame dobiť batériu na plnú kapacitu najneskôr keď na displeji ukazovateľ batérie pri jazde zobrazuje už iba dva články. Pokiaľ kolobežku dlhšiu dobu nepoužívate (dlhšie než 2 mesiace), dobijte batériu na 100% kapacity.

Batéria má ochranu proti podbitiu. K podbitiu batérie môže napriek tomu dôjsť pri dlhom skladovaní bez priebežného dobíjania.

Ak batéria nereaguje ani po pripojení na nabíjačku, kontaktujte svojho predajcu.

Batéria sa taktiež môže poškodiť vďaka abnormálnemu vystavovaniu vode, nárazom a pod. V tom prípade sa na ňu nevzťahuje ani záručná lehota.

Kontaktujte svojho predajcu pokiaľ:

- cítite z batérie zvláštny zápach
- sa batéria behom jazdy nadmerne zahrieva
- sa zdá, že z batérie tečie kvapalina

Nabíjačka

Inteligentná nabíjačka dodávaná ku kolobežke automaticky nabíjačku odpojí, pokiaľ je batéria nabitá na 100%-má ochranu proti prebitiu. Z dôvodu bezpečnosti neodporúčame nechať kolobežku pripojenú k nabíjačke po úplnom nabití batérie.

Postup pri nabíjaní

1. Odoberte ochrannú krytku nabíjacieho konektora (zásuvky) umiestneného na pravej strane nášľapu kolobežky a zasunúť do nej konektor (zástrčku) nabíjačky.
2. Pripojte nabíjačku do elektrickej siete 220V.
3. Proces nabíjania je funkčný, pokiaľ LED svetlo na nabíjačke svieti na červeno. Po nabití batérie sa LED svetlo rozsvieti na zeleno.
4. Po nabití batérie odpojte nabíjačku z elektrickej siete a konektor nabíjačky (zástrčku) z konektora kolobežky (zásuvky).
5. Starostlivo zavrite nabíjací konektor na kolobežke ochrannou krytkou.

Vždy nabíjajte batériu v suchom a odvetranom prostredí. Nabíjačku behom nabíjania nikdy neprikrývajte, inak hrozí jej poškodenie. Nabíjačka je určená na používanie v interiéri. Nabíjačka sa môže poškodiť vďaka abnormálnemu vystavovaniu vode, nárazom a pod. V tom prípade sa na ňu nevzťahuje ani záručná lehota.

JAZDNÉ INŠTRUKCIE

Pred jazdou

1. Zvoľte si voľné priestranstvo.
2. Rozložte kolobežku podľa predchádzajúcich inštrukcií.
3. Nastavte si výšku riadidiel.

Jazda

1. Podržte dlhšie tlačidlo ON/OFF , režim rýchlosti je nastavený na posledný používaný.
2. Podľa situácie si môžete nastaviť rôzne rýchlostné stupne-vid. sekciu Popis displeja a tlačidiel.
3. Kolobežka je vybavená funkciou Bezpečného štartu. Jednu nohu majte na stupátku a druhou sa ľahko odrazte od zeme, až potom pridávajte plyn. Pri zrýchľovaní sa nakloňte mierne do predu. Pre lepšiu stabilitu majte predné chodidlo natočené do smeru jazdy a zadné chodidlo natočené v uhli 70-90° k prednému.
4. Pokiaľ potrebujete spomaliť alebo sa pred Vami vyskytne behom jazdy osoba či iná prekážka, stlačte brzдовú páčku/páčky. Tá jednak odpojí motor a jednak kolobežku brzdí. Vždy najprv brzdíte zadnou brzdou (ľavou páčkou). Pri brzdení sa mierne nakloňte dozadu, predídete tak nadmernému opotrebovaniu skladacieho mechanizmu rámu a riadidel.

Zastavenie

Pridržaním brzdovej páky prerušíte napájanie motora a zastavíte. Pred úplným zastavením položte jednu nohu na zem.

Vyhnete sa tak prudkému brzdeniu, inak hrozí nebezpečenstvo šmyku, nadmerné opotrebovanie pneu či nestabilná jazda.

Asistencia predného motora

Pri stlačení červeného tlačidla SINGLE / Dual sa aktivuje aj predný pomocný motor. Z dôvodu úspory batérie odporúčame túto funkciu aktivovať len napr. pri jazde do prudkého kopca. Pri stlačení žltého tlačidla bude max. rýchlosť jazdy obmedzená na cca 25 km / h.



Upozornenie

Kolobežku nepoužívajte v daždi či v mrazoch pod -5°C (pri teplotách pod +5°C sa môže skrátiť dojazdová vzdialenosť až o 30%). Pokiaľ je povrch mokry, neodporúčame jazdiť vyššou rýchlosťou ako 10 km/h a prudko brzdiť, inak hrozí nebezpečenstvo šmyku.

ÚDRŽBA

Pneu

Pokiaľ je pneu poškodené či opotrebované, vymeňte ho za nové. Náhradné bezdušové pneu je dostupné u Vášho predajcu. Každý mesiac tak skontrolujte skrutky na osách, či nedošlo ku ich uvoľneniu –prípadne ich dotiahnite.

Mazanie

Odporúčame premazať (napr. olejom s prísomom silikonu) skladací mechanizmus riadidiel každé 3 mesiace (nepoužívajte WD40).

Brzdy

Brzdové doštičky sa postupne opotrebovávajú. Brzdy možno po určitom opotrebovaní dotiahnuť - vid. sekcia Pred prvou jazdou. Pokiaľ sú brzdové doštičky opotrebované, je potrebné ich vymeniť - pre náhradné diely kontaktujte Vášho predajcu.

Postup výmeny brzdových doštičiek

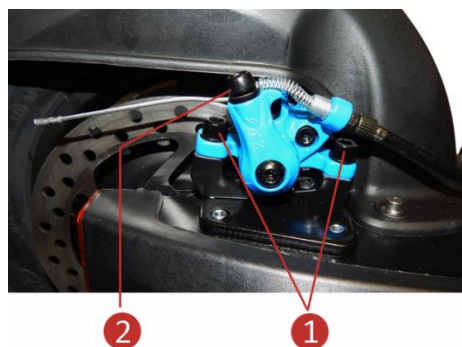

1. Vyskrutkujte aretačné skrutky brzdy (1).
2. Opatrne vyberte zadnú brzdú z brzdového kotúča.
3. Povoľte skrutku lanka (2).



4. Odskrutkujte dve skrutky spájajúce brzdú (3) a brzdú roztvorte.
5. Vyberte brzdové doštičky (4) a nahraďte ich za nové.
6. Ďalej pokračujte podľa predchádzajúcich krokov v opačnom poradí.
7. Brzdú nastavte podľa postupu vid. Sekcia pred prvou jazdou.

Batéria

Batéria má životnosť min. 600 nabíjacích cyklov. Pokiaľ je opotrebovaná batéria úplne nabitá a napriek tomu na kolobežke prejdete iba polovicu vzdialenosti než pri jej zaobstaraní, odporúčame batériu vymeniť za novú.

Skrutky

Pred každou jazdou skontrolujte skrutky na kolobežke a popripade ich dotiahnite.

Nastavenie skladacieho mechanizmu

Ak je v skladacom mechanizme nadbytočná vôľa, možno ho nastaviť. Vid' sekcia Pred prvou jazdou.

Kolobežku nevystavujte dlhodobo slnečnému žiareniu, mrazom či veľmi vlhkému prostrediu. Kolobežku po použití očistite.

NEFUNKČNOSŤ KOLOBEŽKY

Pokiaľ kolobežka nefunguje správne, postupujte následovne:

- a/ Skontrolujte, že je kolobežka zapnutá
- b/ Skontrolujte stav kapacity batérie na displeji
- c/ Skontrolujte, že kolobežka nie je zabrzdená
- d/ Skontrolujte, že sa na displeji nezobrazuje chybové hlásenie-vid. sekcia Popis displeja a tlačidiel

Pokiaľ vyššie uvedená kontrola nepomôže alebo ste závalu zistili, kontaktujte svojho predajcu.

LIKVIDÁCIA BATÉRIE

Použitá batéria sa nepovažuje za odpad domácnosti. Je považovaná za chemický odpad a musí byť zlikvidovaná ekologickým spôsobom. Odneste ju do zberného kontajnera pre elektroodpad alebo do zberného dvora.

ZÁRUČNÉ PODMIENKY

Záruka je poskytovaná na súčiastky či továrenské spracovanie kolobežky. Záruka sa vzťahuje iba na kolobežky zakúpené od predajcu elektrických kolobežiek CITY BOSS.

Na kolobežku a jej komponenty je platná záručná lehota 2 roky. Na obvyklé opotrebovanie (kapacita batérie, pneu, ložiská a pod.) sa záruka nevzťahuje.

Záruka sa taktiež nevzťahuje na závady spôsobené pri:

- a/ komerčnom používaní výrobku, nehode, zneužití, nedbalosti, náraze, príliš vysokej teplote či vlhkosti prekračujúcej povolené limity, nesprávnej inštalácií, nesprávnom používaní, nesprávnej údržbe či úpravach kolobežky
- b/ používanie výrobku v rozpore s návodom na použitie
- c/ vade zapríčinennej iným vybavením či neoriginálnymi dielmi

Záruka nebude uznaná, pokiaľ bol výrobok rozobraný či opravovaný nesprávnou osobou. Záruka platí u predajcu, u ktorého ste si kolobežku zakúpili.

Pre prípadné zasielanie kolobežky na servis si uchovajte originálny obal.

Elektrická kolobežka CITY BOSS D1000 EVO

TECHNICKÉ PARAMETRE

Model	D1000 EVO
Výkon	2x500 W
Kapacita batérie	18 Ah
Napätie	48 V
Dojazd*	50 km
Max. nosnosť	150 Kg
Max. rýchlosť	35 km/h
Veľkosť pneu	10 x 3"
Druh pneu	nafukovacie bezdušové
Hmotnosť	28,5 kg
Materiál rámu	zliatina hliníka
Rozmery zložené	112 x 26 x 52 cm
Rozmery rozložené	116 x 56 x 120 cm
Šírka nášľapu	19 cm
Dĺžka nášľapu	50 cm
Výška nášľapu - horná	23 cm
Výška nášľapu - svetlá	15 cm
Šírka riadidiel - rozložených	56 cm
Výška riadidiel od nášľapu	78 - 97 cm
Typ batérie	Li-Ion
Rýchlosť nabíjania	10-11 h
Typ motora	jednosmerný bezkartáčový
Max. otáčky motora	1280 / Min.
Max. krútiaci moment	25 N.m. / 1 motor
Brzda predná	kotúčová
Brzda zadná	kotúčová
Skladací mechanizmus	áno
Predné a zadné LED svetlo	áno
Brzdové svetlo	áno
Húkačka	áno

*Závisí na hmotnosti jazdca, členitosti terénu, štýlu jazdy, teplote, opotrebovaní batérie, natlakovaní pneu a pod.

Elektrická kolobežka CITY BOSS D1000 EVO

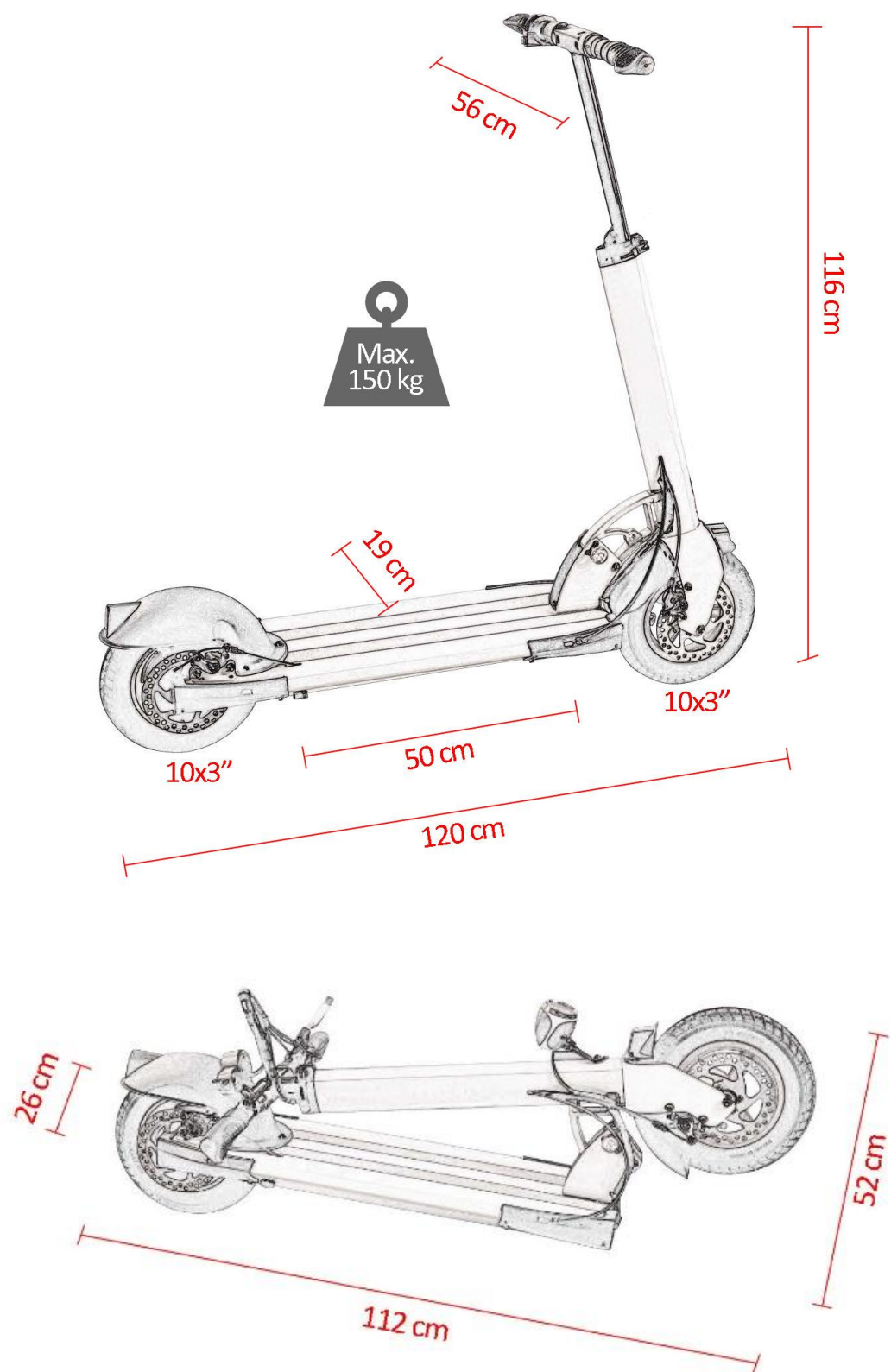

Elektrická kolobežka CITY BOSS D1000 EVO

Kolobežka spĺňa všetky príslušné ustanovenia smernice CE 2006/42/ES.

Výrobca / Dovozca a servisné dotazy:
Epic s.r.o., Strážkovice 157, 37401, Strážkovice, Česká republika
www.cityboss.eu



USER MANUAL

ELECTRIC SCOOTER CITY BOSS D1000 EVO



Translation of original user manual

Congratulation on your purchase of the electric scooter CITY BOSS.

Design of the electric scooter CITY BOSS fulfills the new vision of ecological world.

After three years of design and development, the focus on every detail, the e-scooter offers no compromises and will become a part of your life.

Enjoy the new experience of riding and return safe home.

Table of contents

E-scooter main parts	35
Safety instructions	36
Before the first trip	36
Unfolding e-scooter	38
Folding e-scooter	39
Display operation	40
Battery & charger	42
Riding instructions	43
Maintenance	43
General troubleshooting	45
Battery disposal	45
Scope of warranty	45
Specifications & parameters	46

For more information visit www.cityboss.eu

E-SCOOTER MAIN PARTS



- 1 LCD display with accelerator
- 3 Front assistant motor switch
- 5 Rear brake handle
- 8 Rear lights
- 11 Rear assistant motor
- 12 Charger socket

- 6 Horn
- 9 Rear brake
- 12 Charger socket
- 15 Front suspension

- 2 Front brake handle
- 4 Front and rear light switch
- 7 Quick-release clamp
- 13 Handlebar folding mechanism
- 16 Front brake

SAFETY INSTRUCTIONS

1. This device is designed for single use. Do not allow children under 16 to use the scooter. Do not carry any passenger.
2. Always wear safety equipment such as a helmet and shoes.
3. Practice in open space and get familiar with the control method before riding.
4. Do not do stunts. Keep the feet on the device.
5. Do not ride the device on oil or ice.
6. Do not use the device under -5°C .
7. Do not sink the device into the water depth of 3 cm or deeper. It would cause a short-circuit, fault of the motor or electronic parts.
8. If you do not use the device for longer time, charge the battery to 100% capacity.
9. Do not use e-scooter on public roads.
10. Before using e-scooter, make sure that you do not violate local laws and regulations by operating it. If you are not sure, contact your local authorities.
11. Check all parts are secured and the bolts are tightened before every ride.
12. Do not make unauthorized modifications or unauthorized maintenance to reduce the safety of your device.
13. Regularly check the wear and tear of the product. Replace worn parts immediately.
14. Keep the instructions in the User manual for maintenance and use. Do not disassemble the device yourself.
15. Check the battery status before each trip. If it is low charged, do not start the trip.
16. The device is for personal use only. Commercial use is not allowed.
17. When riding on uneven surface, keep your legs relaxed and your knees slightly bent.
18. Other activities (making calls, listening to music) can significantly reduce your driving attention.
19. Do not exceed max. weight.

BEFORE THE FIRST TRIP

Before the first trip, check / adjust:

Adjustment of folding mechanism

If the folding mechanism is loose or difficult to fold, you can adjust it. Turn the nut located at the bottom of folding mechanism (visible after folding your e-scooter).

Front light

The front light is not factory mounted to a scooter for transport safety reasons. Screw it to the frame, set it to the correct position, and tighten the fixing bolt.



Brake levers

Position the brake levers to be convenient for holding and tighten the brake clamp.

Display

Loosen the fixing bolts of the display clamp and rotate the display so that it is clearly visible and the throttle lever is handy. Then tighten the fixing bolts again. Remove the protective film from the display.

Quick-release clamp

The quick-release clamp on the handlebar rod should be adjusted to put a resistance at the closing and to prevent the handlebar rod to slide downwards when pressed from the top. If the clamp is too loose, open it, tighten the nut on the screw axis and close the clamp.

Brakes

The brakes are factory adjusted. If you do not like the settings of the mechanical (disc) brakes, you can adjust them - we recommend adjusting them only after a few rides:

a/ the braking intensity is adjusted by the screw on the brake lever (1) or the brake mechanism (2). If you loosen the safety nut and unscrew the bolt, the braking rate will be higher and oppositely. Then tighten the safety nut again. Or you can loosen the cable fixing bolt (3), shift the cable and tighten the bolt.

b/ the centering of the brake pads can be adjusted by the screws (4) on the brake mechanism - gently loosen the bolts, center the brake so that the brake disc is centered between the braking pads and tighten the bolts.

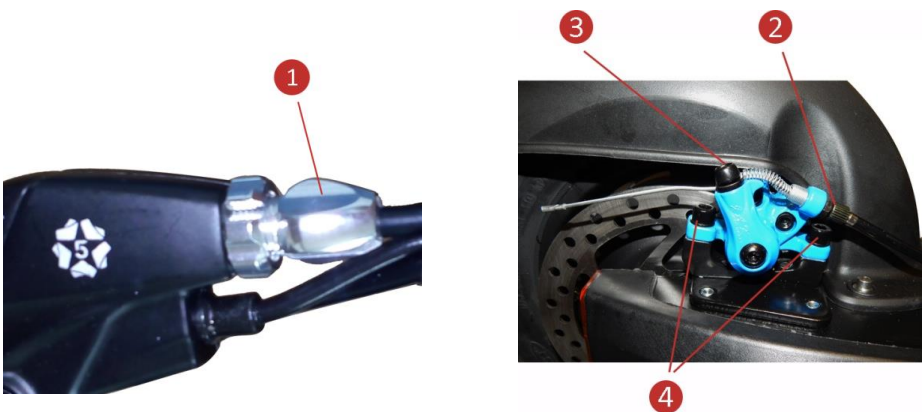

Looseness of handlebar mechanism

The handlebars can have a small space in the folding mechanism. If the mechanism wobbles too much, it can be adjusted with the screw (5) located in the joint of the folding mechanism (when the handlebar is folded, the bolt is visible). By turning the bolt gently outwards it will decrease the space and oppositely. If the bolt is unscrewed too outwards, the handlebars can not be folded down - in this case screw the bolt gently inwards.



Tire pressure

The optimal tire pressure is 40-45 p.s.i. / 2,8-3,1 bar.

Battery capacity

Charge the battery to 100% capacity - the LED on the charger lights green.

UNFOLDING E- SCOOTER

Thanks to the fast and safe folding mechanism, the E-scooter can be easily stored.

STEP 1 Open the folding lock (you hear click) and keep unfolding the frame until the bar in folding mechanism is inserted in the second slot (you hear click).

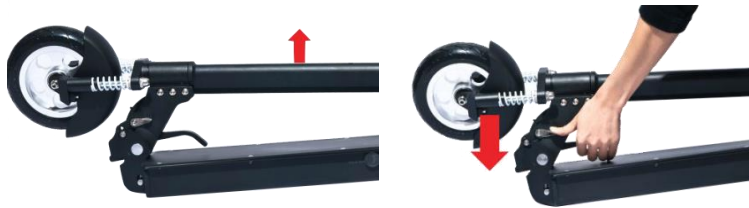

STEP 2 Push the lever up and lock the folding mechanism.



STEP 3 Keep unfolding the handlebar upwards until the sleeves lock the folding mechanism (you hear click). Then open the quick-release clamp, adjust the handlebar height and close the clamp.



If the sleeves move rigidly, push the handles upwards while locking the sleeves.

FOLDING E- SCOOTER

STEP 1 Open the quick-release clamp, push down the handlebar and lock the clamp.



STEP 2 Pull out both sleeves to open the folding mechanism and fold the handlebar.



If the sleeves move rigidly, push the handles upwards while pulling the sleeves outwards. You can also lubricate the sleeves.

Proper sleeve function may only occur after several trips.

You can also adjust the space in the sleeves if the handles wobble too much - see Before the first trip.

STEP 3 Push the lever down to unlock the folding mechanism.



STEP 4 Push the steering bar slightly forwards, open the folding lock (you hear click) and keep folding the frame until the bar in folding mechanism is inserted in the second slot (you hear click).



DISPLAY OPERATION



1 Current speed

2 Speed level

3 Mode button

4 Power button

5 Accelerator

6 Battery capacity indicator

7 Trip time

8 USB port (on the back of the display)

Displayed values when turned ON

a/ current speed in km/h

b/ speed level: 1 - slow; 2 - middle; 3 - fast (last set)

c/ battery capacity (the indicator varies depending on the current load / power consumption of the engine)

d/ trip time

e/ PAS: non zero start activated (when the e-scooter stands, the accelerator does not respond)

Speed level set

The e-scooter features three speed modes that adjust the speed level. When the display is turned on, the last used speed level is set.

Change the speed level:

1. press the Power button shortly - the speed level number starts blinking on the display
2. press the Mode button shortly to change the speed level
3. to save the desired level, press the Power button shortly or leave the display idle

Display functions

Press the Mode button shortly and the functions rotate as follows:

- TRIP - single ride distance. Press Mode button long to reset it to zero.
- ODO - total distance traveled in km
- VOL - current voltage (it may fluctuate during the ride/load)
- CH TIME - when switched to this function, the display turns off in 2 hours (time countdown); You may appreciate it while charging a mobile phone from a USB port
- TIME - trip time

When the display is idle for 3 minutes it will automatically turn off (if countdown CH TIME is not activated).

Cruise control operation

When keeping power / speed for about 6-10 seconds, the cruise control is activated - the symbol  appears on the display. The cruise control keeps the engine power (speed may vary depending on the terrain) even if you do not press the throttle.

The cruise control function is interrupted when pressed any brake lever or throttle - symbol  disappears.





You can activate the cruise control – see section Display settings.

USB port

On the backside of the display there is a USB port that allows you to power / charge a mobile phone or tablet when the scooter is on.

Error messages

If the e-scooter is defective, the error symbol may appear on the display:

-  brake error (this symbol is always displayed when the brake lever is pressed - this is not considered an error)
-  motor error
-  throttle error
-  controller error

Display settings

You can also customize some of the e-scooter functions on the display.

Turn the display on and press simultaneously ON/OFF and MODE buttons for a few seconds. Press MODE shortly to toggle the function. To adjust the factory preset value, press ON/OFF shortly (the value starts blinking), then shortly press MODE to increase or ON /OFF to decrease the value. To save the set value, leave the display idle for a few seconds.

Preset factory values per models

Function	D1000 EVO	Setting options
P0	10	Tire diameter. There is no need to change.
P1	41.5	Undervoltage protection. DO NOT CHANGE - the battery can be damaged or destroyed!
P2	18	Display speed adjustment. Higher value = lower speed.
P3	1	Speed measurement method.
P4	0	Speed unit. 0 = km/h; 1 = mile/h.
P5	1	Safe-start mode. 0 = the throttle also responds to the standing scooter.
P6	0	Cruise control. 1 = cruise control function is activated.
P7	0	Acceleration mode. 1 = very powerful start (not smooth).
P8	100	Max. speed limit. Lower value = lower max. speed.
P9	1	Efficiency of the electronic brake. 1 = weak; 0 = none.

BATTERY & CHARGER

Each electric e-scooter CITY BOSS is equipped with a specific battery and a specific charger.

Never charge the battery with a different charger which does not belong to the e-scooter!

Otherwise there is a serious risk of battery damage. Our company is not responsible for destroying the battery or charger if used non-original charger.

Lithium battery

Before the first trip, charge the battery to 100% capacity.

To be sure that you reach your destination, we recommend to charge the battery to full capacity at the latest when the display shows only two degrees while driving.

If you do not use the e-scooter for a long time (for more than 2 months), charge the battery to the full capacity.

The battery is protected from undercharging. However if the scooter is stored without charging for a long time, it may get undercharged. Charge the battery right after the trip - never store the e-scooter with low battery capacity!

If the battery does not charge after connecting to the charger, contact your dealer.

The battery can be damaged by abnormal exposure to water, shocks, etc. In such case the warranty will be void.

Contact your dealer if you notice:

- a strange smell coming from the battery
- that the battery is very hot while riding
- that something appears to be leaking from the battery

Charger

The sophisticated charger supplied with the e-scooter CITY BOSS automatically disconnects the charger when the battery is charged to 100% capacity - it is equipped with overcharge protection. However, because of the safety, it is recommended to disconnect the scooter from the charger once the battery is fully charged.

Charging procedure

1. Open the protective cap of the charger socket located on the right side of the deck and connect the charger plug.
2. Plug the charger into the wall socket (220 V).
3. The charging process is running until the charger LED light is red. The charging process is completed when the charger LED light turns green - the battery is charged to 100% capacity.
4. Disconnect the charger from the wall socket and the plug from the e-scooter.
5. Close carefully the charger connector with the protective cap.

Always charge the battery in a dry and ventilated environment. Never cover the charger during charging process, otherwise it may get damaged. The charger is only for indoor use.

The charger can be damaged by abnormal exposure to water, shocks, etc. In such case the warranty will be void.

RIDING INSTRUCTIONS

Before the trip

1. Choose an open space.
2. Unfold the e-scooter according to the previous instructions.
3. Adjust the height of the handlebar.

The trip

1. Press long the button ON/OFF \odot , the speed level is set to last used.
2. You can toggle a different speed level according to the road / traffic conditions.
3. The e-scooter is preset to the safe-start mode. Place one foot on the deck, push slightly forward with the other foot. Then press the throttle gently. Tilt your body forwards during acceleration. To gain better stability keep the front foot forwards and the rear foot turned with angle 70-90° to the front one.
4. If you need to slow down or a person or other obstacles appear in front of you while driving, press the brake lever / levers. This disconnects the motor and slows down the e-scooter. Always press the rear brake (the left lever) first. While braking, slightly tilt your body backwards to protect the frame / handle folding mechanism from excessive wear.

Stopping

Hold the brake lever to interrupt the engine power and slow down. Before stopping, put one foot on the ground.

Avoid emergency braking to prevent from skidding fall, excessive tire wear or unstable riding.

Assistance of front motor

If you push red button SINGLE/DUAL, you activate front assistant motor. We recommend to activate it only if you ride steep uphill for instance because of battery energy saving. If you push yellow button, the max. riding speed will be limited to about 25 km/h.



Warning

Do not use the e-scooter in the rain or freezing weather bellow -5°C (the trip distance can be reduced by approx. 30% in temperature bellow +5°C). If the road is wet, do not exceed the speed 10km/h and brake gently to prevent from skidding fall.

MAINTENANCE

Tire

If the tire or inner tube is damaged or worn-out, replace it with a new one. The spare airless tire is available at your vendor. Also check the axle bolts every month if they are fixed.

Lubrication

Oil the folding mechanism of the handlebar every 3 months - do not use WD40 anti-rust oil.
Never lubricate the brake discs.

Brakes

Brake pads gradually wear out. The brakes can be adjusted after a certain wear - see section Before the first trip. If the brake pads are worn-out, replace them with new ones - contact your dealer for spare parts.

Replacing the brake pads

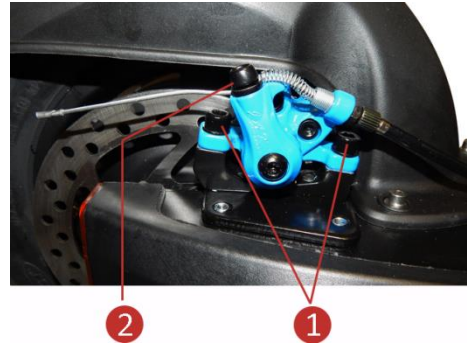

1. Remove both bolts holding the brake (1).
2. Take the rear brake from the brake disc carefully.
3. Loosen the cable fixing bolt (2).



4. Remove both bolts connecting the brake (3) and take the brake apart.
5. Take out the brake pads (4) and replace them with new ones.
6. Continue according to the previous steps in reverse order.
7. Adjust the brake according to the procedure - see Before the first trip.

Battery

The battery life time is min. 600 charging cycles. If the worn-out battery is fully charged and yet you only travel half a distance compared to the new battery, replace the battery with a new one.

Bolts

Check all parts are secured and the bolts are tightened before every ride.

Adjustment of folding mechanism

If the folding mechanism is loose or difficult to fold, you can adjust it. See the section Before the first trip.

Do not expose longtermly your e-scooter to the sun, frost or very humid environment. Clean the e-scooter after use.

GENERAL TROUBLESHOOTING

When the e-scooter is not working properly, check if following work has been completed:

- a/ power is turned ON
- b/ battery indicator displays sufficient battery capacity
- c/ not braked
- d/ no error is displayed - see Display operation manual - error messages.

If the above steps are completed and still the e-scooter is not working, contact your dealer.

BATTERY DISPOSAL

Used batteries may not be disposed of as domestic waste. These are classified as chemical waste and must be disposed of in an environmentally friendly manner. You may place them in the intended collection bins in shops or dispose of them at KCA (minor chemical waste) depots.

SCOPE OF WARRANTY

The warranty only applies to e-scooter purchased from the CITY BOSS dealer.

The warranty does not apply to normal wear and tear (battery capacity, tire, bearings etc.).

This limited warranty does not cover any problem caused by:

- a/ commercial use, accident, abuse, neglect, shock, heat or humidity beyond product specifications, improper instalation, operation, maintenance or modification.
- b/ any misuse contrary to the instructions in the user manual.
- c/ malfunctions caused by other equipment

The warranty will be void if the product has been disassembled or repaired by an unauthorized person.

To request the warranty service, contact your dealer.

In case you need to send your e-scooter to service shop, please keep the original packaging.

SPECIFICATIONS & PARAMETERS

Model	D1000 EVO
Output rating	2x500 W
Battery capacity	18 Ah
Rated voltage	48 V
Maximum distance*	50 km
Maximum load	150 Kg
Maximum speed	35 km/h
Tire size	10 x 3"
Tire type	airless inflatable
Net weight	28,5 kg
Frame material	aluminium alloy
Fold size	112 x 26 x 52 cm
Unfold size	116 x 56 x 120 cm
Deck width	19 cm
Deck length	50 cm
Deck height - top	23 cm
Deck height - bottom	15 cm
Handlebar width - unfold	56 cm
Handlebar height	78 - 97 cm
Battery type	Li-Ion
Charging time	10-11 h
Motor type	brushless DC motor
Maximum rotating speed	1280 rpm
Maximum output torque	25 N.m. / 1 motor
Front brake	disc
Rear brake	disc
Folding mechanism	yes
Front and rear light	yes
Brake light	yes
Horn	yes

* Depending on factors such as rider's weight, surface (hills), temperature, battery age, tire pressure etc.

E-scooter CITY BOSS D1000 EVO

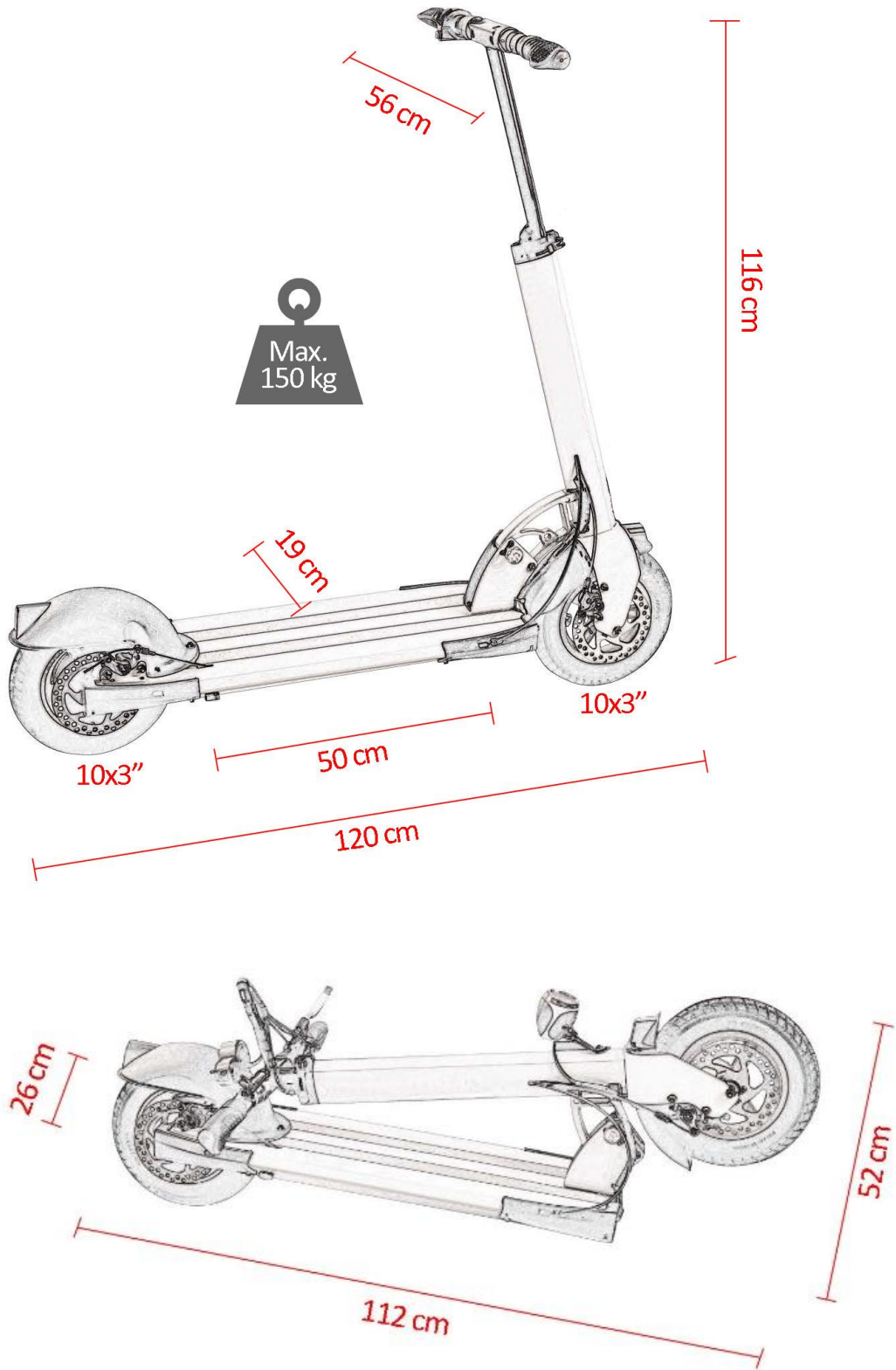

E-scooter CITY BOSS D1000 EVO

The e-scooter complies with the CE directive 2006/42/EC.

Manufacturer/Importer and service issues:
Epic s.r.o., Strážkovice 157, 37401, Strážkovice, The Czech Republic
www.cityboss.eu