

46

KD1

electric scooter



User Manual

English | Italiano | Español | Français | Deutsch
Polskie | Česky | Slovensky | Português | Ελληνικά | Slovenščina

Index

English	01
Italiano	32
Español	63
Français	94
Deutsch	125
Polskie	156
Česky	187
Slovensky	218
Português	249
Ελληνικά	280
Slovenščina	311



Electric scooter

User manual

Thank you for choosing this product.
For information, technical support and assistance, contact your reseller
or visit www.vr46e-mobility.com

Index

1. Safety instructions
2. Quick guide
3. Contents of the package
4. Product overview
5. Command information / Control panel
6. Assembly and setup
7. Folding and carrying
8. Battery charging and activation
9. Brakes
10. Autonomy
11. Storage and cleaning
12. General warnings
13. Learning to ride the scooter
14. Battery (Warnings)
15. Responsibility
16. Daily maintenance and care
17. Technical data sheet
18. Troubleshooting
19. Error code table

1. Safety instructions

Please read the following instructions carefully before using the scooter. Keep this manual for future reference or new users.

- The company shall not accept liabilities resulting from product misuse or from non-compliance with traffic regulations or the instructions provided in this manual.
- This electric scooter is not a toy. Use it responsibly, with care and respect for others.
- Check local current regulations on the use of these products before riding it, and comply with local traffic regulations. Ride responsibly and pay attention to people and obstacles to avoid accidents.
- Always use the recommended clothing: non-slip gloves, knee and elbow pads and wear a helmet. When holding the handlebars at the correct height, the person riding this scooter must be able to place both feet on the ground easily.
- When stopping or parking your vehicle, be sure to do so on a flat and safe surface
- The maximum load capacity for the scooter is 90 kg.
- This scooter may not be used by more than one person at a time.
- Misuse of the scooter or non-compliance with the instructions provided in this manual may cause serious injury. Should technical problems occur, contact the Technical Support Service at your dealer.
- Do not attempt to disassemble or repair the scooter yourself.
- Do not leave the battery near fire or heat sources.
- Avoid using used, defective and/or non-original batteries.
- Do not sit on the scooter both while riding it or when it is parked.
- If the user who is going to use the scooter is not familiar with this type of vehicle, they should be instructed on the basics of driving by an adult before using it for the first time. Training should cover the following topics:
 1. Acceleration
 2. Deceleration
 3. Braking
 4. Basic riding principles

2. Quick guide

- Before using the scooter for the first time, fully charge the battery.
- Press the power button for a few seconds to start it.
- Check the battery indicator: if the battery is dead, charge it before use. The electric scooter is a device that needs to be charged periodically to be able to work.
- Check the tyre pressure (36PSI); if the scooter does not reach at least 60% of the declared Km or does not reach the maximum speed within the first 3 months of use, it is likely that the wheels have deflated again. In this case, restore the pressure as indicated.
- Place the scooter on a flat surface
- Place your hands on the handlebars. Step onto the footrest with one foot and use the other to give yourself a gentle push and accelerate.



The accelerator is activated once the speed of travel exceeds 3 km/h.

For safety reasons, the scooter is initially set up to avoid standing starts.

- When the scooter begins to move, place both feet on the footrest and press the accelerator.
- To steer the scooter, tilt your body in the direction of travel when turning and slowly turn the handlebar.
- To stop the scooter, release the accelerator and press the electronic brake or lever on the left side of the handlebar.
- To get off, stop the scooter completely first. Trying to get off a moving scooter may result in injuries.
- To change speed mode, press the up/down arrow button (chapter 5).
- When riding at night or in dark places, press the power button once to turn on the lights, wear a reflective vest.

For your own safety, wear a helmet and knee pads to protect yourself against falls and injuries while learning to ride the electric scooter.

The rider assumes all responsibility for any injury suffered when not wearing a helmet or other protective gear.

3. Contents of the package

Assembled scooter, the handlebar must be installed using the special screws.



1x Charger

1x hex wrench size 3 and 5

2x Handlebars

4. Product overview



5. Command information / Control panel



There are three buttons on the main display:

1. Power button: use this button to turn the electric scooter on and off and to scroll through the menu.
2. Up/+ button: use this button to increase the speed level, press this button for 3 seconds to turn on the front light.
3. Down/- button: use this button to decrease the speed level.

A: ODO: total mileage

B: VOL: battery voltage

C: DURATION: activity time after switching on

D: TRIP: mileage of the single session



A



B



C



D

Settings

Power on: press Up/+ and Down/- simultaneously for 3 seconds to enter setting mode; the word SET will appear on the display.

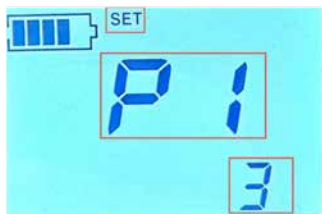

P1. Backlight brightness setting: level 1, level 2, level 3. Brightness level (default 3).



P2. Unit setting:
0 = Km (default)
1 = Mi.



P3. Time setting (min) for automatic shutdown.
00 = disabled.

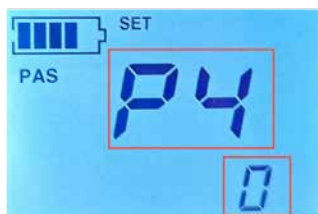

P4. Assisted start mode:
0 = disabled
1 = enabled.



P5. Cruise Control:
1 = enabled
2 = disabled.

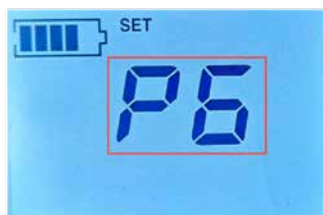

P6. To restore the factory settings, press and hold Up/+ until the display turns off. Simultaneously press the Up/+ and Down/- buttons and hold for 3 seconds to exit setting mode.

 **IMPORTANT**

Activate the "Cruise Control" function in the Settings section (P5) and keep the electric scooter at a constant speed by holding down the accelerator lever for about 7 seconds. An icon will indicate that "Cruise Control" is active, so it will no longer be necessary to hold down the accelerator lever. Press the accelerator lever again or the brake lever to deactivate the function

6. Assembly and setup

1. Press the lever of the folding mechanism, lift the handlebar stem until you hear a click.
2. Turn the knob following the lever indicated on the side (R-right / L-left) counter-clockwise for the right one and clockwise for the left one (see photo)
3. Place your hands on the handlebars. Step onto the footrest with one foot and use the other to give BG yourself a gentle push and accelerate.

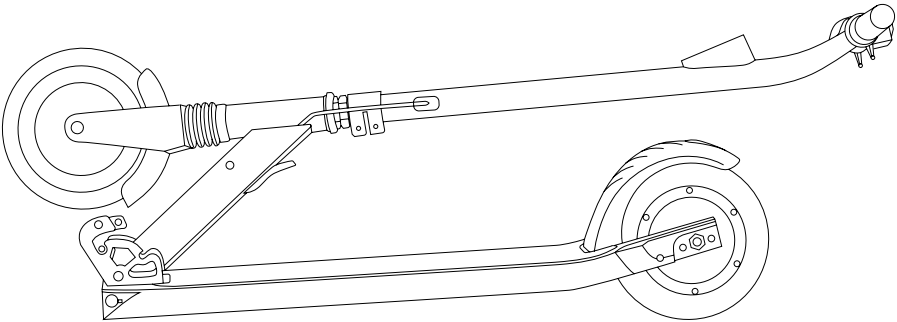

7. Folding and carrying

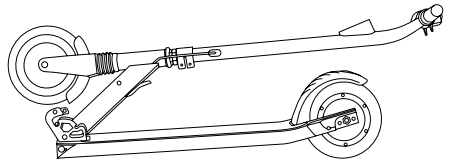
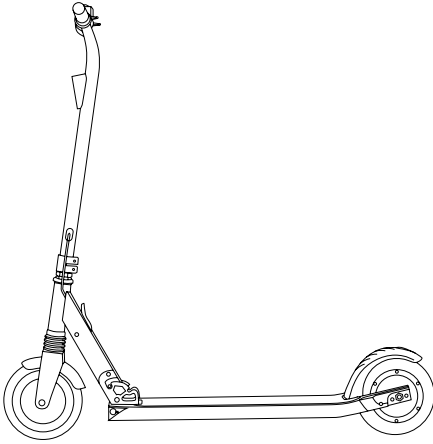

- Push the handlebar forward
- Press the lever of the folding mechanism
- Push the handlebar down until you hear a click

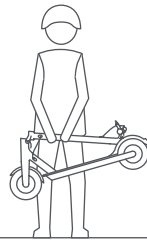
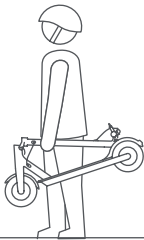

Transport position

After folding, hold the handlebar stem with one or both hands.

8. Battery charging and activation

The charging port is located at the front/side of the footrest (see photo)

1. Open the cover and make sure that the socket is dry.
2. Insert the battery charger connector into the charging socket
3. If the charger indicator is red, it means that it is charging; when the indicator becomes green, it means that the battery is fully charged. Do not leave it connected for a long time after charging, as this may damage the battery and affect its service life.

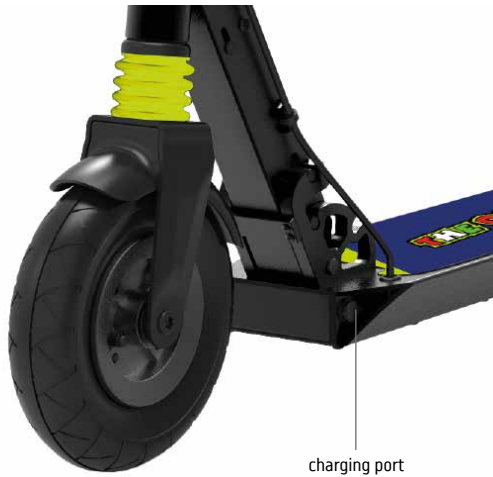

IMPORTANT

The device is usually delivered partially charged. However, we recommend charging it for 6 to 8 hours before using it for the first time.

We also recommend charging it after each use and before storing it.

Do not allow the scooter to discharge completely as this may damage the battery.

9. Brakes



This product features a dual braking system, an electronic brake and a food pedal brake.

The electronic system* is based on the use of the motor itself for braking and includes an electronic and regenerative braking system.

The foot pedal system, combined with the electronic one, allows to reduce the braking time/distance. In humid conditions** this system will be less performing.

*An electronic system is convenient because it does not require adjustments or regular maintenance.

**This product must not be used in adverse weather conditions (such as rain, snow or ice).



Before using this product under any circumstances, check that the brake is working properly.

10. Autonomy

The maximum autonomy depends on several variables:

Terrain: riding on a smooth surface promotes a longer autonomy than riding on rough roads and slopes.

User weight: the heavier the user, the shorter the autonomy. **Temperature:** riding the scooter in a very cold or hot environment affects its autonomy.

Speed and riding style: riding smoothly and at constant speed extends the autonomy. Acceleration and manoeuvring drastically reduce the autonomy. A lower speed extends the autonomy. **Maintenance:** timely recharging and correct maintenance increase the autonomy.

11. Storage and cleaning

Charge the scooter to 50% - 60% before storing it for extended periods of time. Recharge it to 50% - 60% every 2-3 months. If not used daily, the scooter should be stored at a temperature of 15-25 °C. Do not expose the scooter to extreme temperatures (below 0°C or above 45°C). Avoid leaving it outdoors, as it is not water-resistant.

When the scooter gets dirty, clean it with a damp cloth. Before cleaning it, make sure that it is turned off and cover the charging port to prevent damage to the electronic components. Do not use alcohol, petrol, kerosene or other corrosive and volatile chemical solvents. This may damage both the appearance and the internal structure of the electric scooter. Do not use pressurized water jets or running water to clean the scooter. The electric scooter is not waterproof.

Do not expose it to rain or water or immerse it in water to wash it.

12. General warnings

- Check the brakes, the pressure (36 PSI), the condition of the wheels and the accelerator before each use. If you notice any unusual noises or anomalies, do not use the scooter, and contact your dealer's Technical Support Service.
- It is forbidden to modify the scooter in any way; this could alter its efficiency or damage its structure and cause damage.
- Make sure the scooter is off before parking it.
- Do not ride the vehicle in the rain, snow, or fog.
- Make sure the electrical components of the vehicle do not come into contact with water or other liquids.
- Avoid riding near rivers or lakes.
- Supervise children to make sure they do not play with the product. Strict supervision is required if the product is being used by or near children.
- For information, technical support and help, contact your dealer.

Instructions on riding behaviour

- Do not use the phone or listen to music while riding the scooter.
- Only ride if there is enough light to ride safely. When riding in unfavourable light conditions, remember to turn on the scooter lights and to wear a reflective jacket.
- Always hold the handlebar with both hands when riding.
- Always ride with both feet on the footrest in a safe and comfortable position.
- Do not get distracted while riding and always look ahead.
- Always ride at a speed that allows braking safely.
- Start braking early enough so as to avoid obstacles, handle bends on the road, and areas with uneven surfaces. Remember to release the accelerator before braking.
- Do not race with other riders.
- Keep a minimum safety distance of 5 m from other vehicles.

13 Learning to ride the scooter

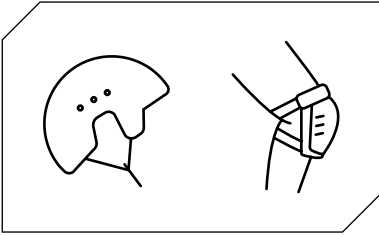

Follow the safety instructions before riding the scooter.

Use approved equipment such as helmets and knee pads.

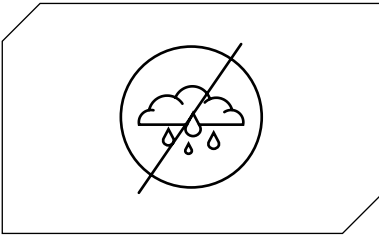

Do not use the electric scooter in the rain.

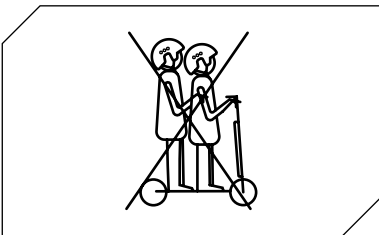

The electric scooter may not be used by more than one person at a time.

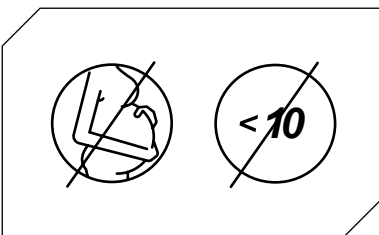

Children under the age of 10* and pregnant women should not use this electric scooter.

* For use on public land, refer to current regulations.

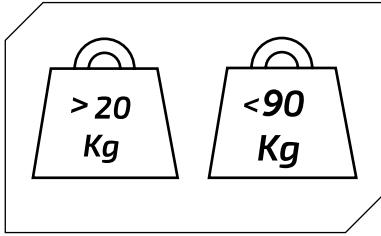

Minimum weight allowed on the Electric scooter:
20 kg.

Maximum weight allowed on the Electric scooter:
90 kg.

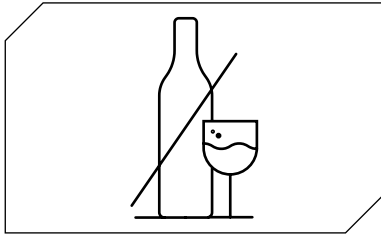

Do not ride the electric scooter if you have been
drinking alcohol or if you are on medication.

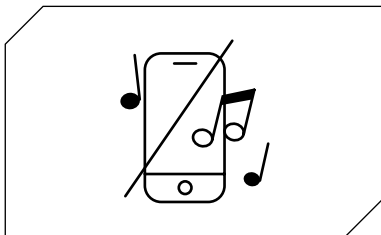

Do not use the phone or listen to music while
riding the electric scooter.

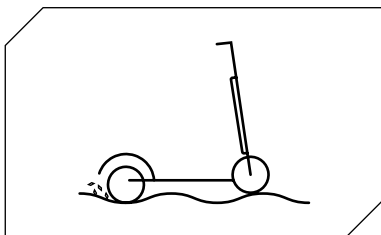

Take extra care if you are riding where there are
bumps, sand, puddles, frost, snow, or steps, or in
dark places, at night, or in wet conditions.

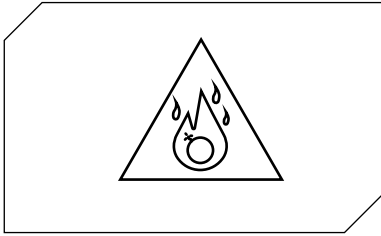

Do not use the electric scooter in dangerous areas, near flammable and/or explosive substances, liquids and/or dirt.

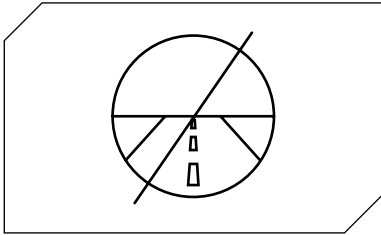

This electric scooter is not designed to be ridden on roads and motorways.

Consult the laws in force in your municipality on where the use of electric scooters is permitted.

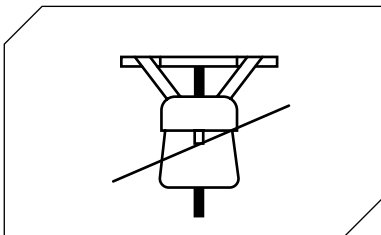

Do not hang heavy objects on the handlebar.

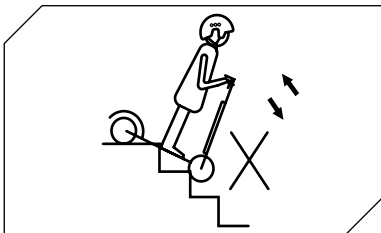

Do not use the electric scooter to go up or down steps or stairs.

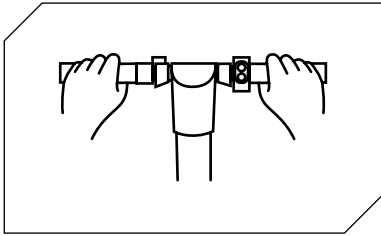

Always hold the handlebar with both hands.

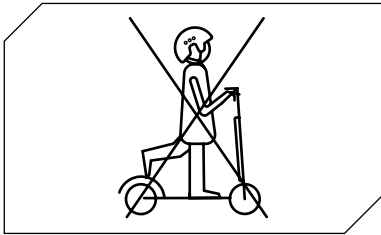

Do not ride the electric scooter with just one foot on the footrest.

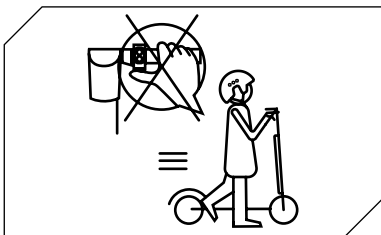

Do not press the accelerator when walking with the electric scooter.



Do not ride the electric scooter over puddles and wet surfaces.

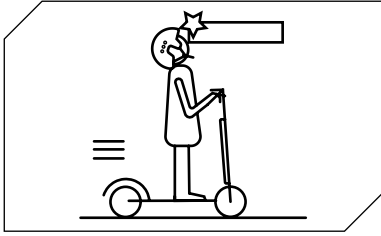

Mind your head when passing under canopies, through doorways or similar places.

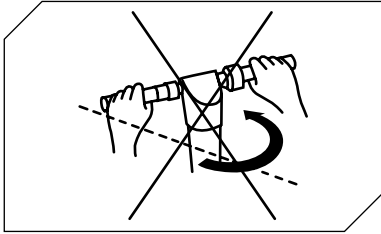

When riding at the highest permitted speed, do not turn the handlebar abruptly.

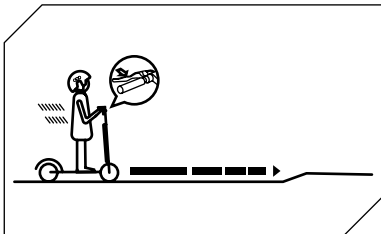

Start braking early enough so as to avoid obstacles, handle bends on the road, and areas with uneven surfaces. Remember to release the accelerator before braking.

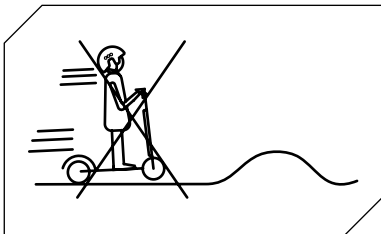

Do not travel at speed over obstacles such as steps, curbs, or bumps.

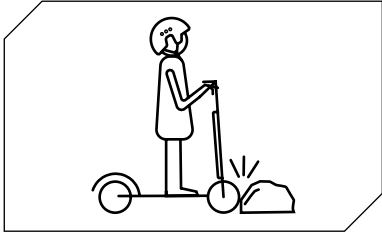

Do not hit obstacles with the wheels.

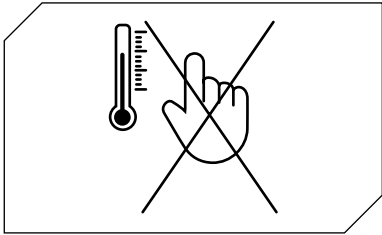

Do not touch the motor immediately after riding as it may be extremely hot.

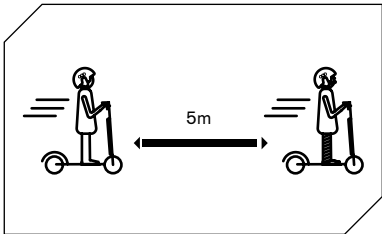

Keep a minimum safety distance of 5 m from other vehicles.

14. Battery (Warnings)

Make sure the scooter, charger, and charging port are dry.

When the scooter is fully charged, the LED light on the charger changes from red (charging) to green (charging completed).

Use only the original charger. Other chargers may damage your device and expose users to other potential risks.

The scooter must not be charged for long periods of time. Overcharging reduces battery life and may cause other damages.

Recharge the scooter in a dry environment, away from flammable materials (such as materials that could burst into flames), preferably at an indoor temperature of 15-25°C, but never below 0°C or above 45°C.

Do not charge in direct sunlight or near open flames.

Do not recharge the scooter immediately after use. Allow the scooter to cool for an hour before recharging.

Never leave the electric scooter unattended while charging. Fire hazard! Never touch the charging socket with metal objects.

Read the charging and storage sections above to ensure that the battery is maintained and handled properly. Keep the scooter away from open flames or other heat sources to prevent the battery from overheating. Do not leave the scooter exposed to freezing temperatures. Both excessive heat and cold temperatures may cause the battery to lose their charge.

Avoid completely discharging the battery.

It is best to recharge the battery while there is still some charge left. This prolongs the life of the battery. When the charge is too low, it is not possible to ride normally. This may lead to the rider losing control or falling off.

Make sure the battery is charged at regular intervals, even if you do not use the electric scooter for an extended period of time. This prevents damage to the battery caused by low voltage over an extended period.

Battery precautions:

The battery is made of lithium-ion cells and chemical elements that are hazardous to health and the environment. Do not use the scooter if it emits smells, substances or excessive heat. Do not dispose of the electric scooter or battery with household waste. The end user is responsible for the disposal of electrical and electronic equipment and batteries in compliance with all applicable regulations.

Do not:

Open the battery or take it apart. Do not strike, throw, or puncture the battery or stick objects in it. Touch anything leaking from the battery, as it contains hazardous substances. Let children or pets touch the battery.

Over-charge, over-discharge or short-circuit the battery. Immerse or expose the battery to water or other liquids. Expose the battery to excessive hot or cold weather conditions.

Expose the battery to an environment containing explosive gases or flames.

Leave the battery in the rain or under direct sunlight or in a hot car in direct sunlight. Reassemble or refit the battery.

Carry or store the battery together with metal objects such as hairpins, necklaces, etc. Ride the electric scooter while it is charging.

Use any battery charger other than the original.

15. Responsibility

The rider is obliged to use the electric scooter with the utmost diligence and in full compliance with the current legislation on the use, operation and riding of the electric scooter which, merely by way of example, is set out in Italian Legislative Decree No. 285/1992 (aka Traffic Code).

The rider shall also keep the electric scooter clean and in a perfect state of operation and maintenance and is responsible for carrying out all the safety checks, as described in the warnings and recommendations section, and to retain all the documentation regarding the maintenance of the electric scooter.

The rider shall carefully evaluate any weather conditions that may make it dangerous to use the electric scooter. To this end, we recommend moderating your speed and maintaining an adequate braking distance if you are in adverse weather conditions and/or heavy traffic.

The electric scooter can be ridden only by riders over the age of 10*. Riders under 18 years of age must wear a suitable protective helmet. It is recommended for riders under the age of 18 to use the electric scooter under the supervision of an adult.

In case of product malfunction for reasons not attributable to incorrect behaviour of the rider, please contact the support centre on the website www.vr46e-mobility.com

* For use on public land, refer to current regulations.

16. Daily maintenance and care

Cleaning and storage

- If there are stains on the body of the scooter, wipe them off with a damp cloth. If stains persist, apply some toothpaste, brush with a toothbrush, then wipe with a damp cloth. If there are scratches on the plastic components, use sandpaper or other abrasive material to remove them. Note: do not clean the scooter with alcohol, petrol, kerosene or other corrosive and volatile chemical solvents, to avoid serious damage. Do not wash the scooter with high-pressure water jets. When cleaning the scooter, make sure that it is turned off, that the charging cable is disconnected, and the rubber cap is closed, as a water leak may cause an electric shock or other serious problems. When the scooter is not used, store it indoors in a fresh and dry place. Do not store it outdoors for extended periods of time. Excessive sunlight, overheating, and excessive cold accelerate tyre ageing and jeopardize the life of both the scooter and the battery.

- Check the brakes and make sure they are adjusted correctly.

- Check the front tyre pressure keeping it at 36 PSI

1. Only use original batteries, as other models or brands may pose a safety risk.

2. Do not dismantle, crush, or puncture the product. Do not touch the battery contacts. Do not dismantle or puncture the outer casing. Avoid bringing the scooter into contact with water or fire and do not expose it to temperatures exceeding 50 °C (including heat sources such as stoves, heaters, etc.). Avoid contact between metal objects and battery terminals to prevent short circuits, physical harm or death.

3. Water seeping into the battery may cause damage to internal circuits and risk of fire or explosion. Should you suspect that water may have entered the battery, stop using the battery immediately and return it to your dealer's after-sales service for checking.

4. Use only the original charger to avoid potential damage or fire.

5. Improper disposal of used batteries seriously pollutes the environment. Follow local regulations regarding battery disposal. Follow battery disposal regulations to protect the environment.

6. After each use, fully recharge the battery to extend its useful life. Do not store the battery in an environment where the temperature is above 50 °C or below -20 °C (for example, do not leave the scooter or battery in a car in direct sunlight for an extended period of time).

Do not throw the battery into a fire as this could damage it, cause overheating or even a fire. If you do not intend to use the scooter for more than 30 days, recharge the battery to 50/60% and store it in a cool, dry place. Remember to recharge it every 60 days to protect it from any damage, which would void the limited warranty. Always recharge the battery before it is flat out to extend its useful life.

Note: once fully charged it will last 120-180 days.

Damage caused by the battery being left uncharged for a long period is irreversible and is not covered by the limited warranty. Once the damage has occurred, the battery cannot be recharged (the battery must not be dismantled by unqualified personnel, as this could lead to electric shocks, short circuits or even major safety incidents).

17. Technical data sheet

General information

Chassis	Aluminium and iron
Speed	Lev 1: <= 6km/h Lev 2:<= 20km/h Lev 3: <= 25km/h (max speed) *
Suspension	Front
Maximum slope	10% (subject to variations based on rider's weight, road conditions and temperature)
Brakes	Dual rear brake: electronic and foot pedal
Motore	250W
Tyres	8" front with inner tube and rear solid
Low voltage protection	31V +/- 0.5V
Current limit	12A
Motor type	Brushless
Maximum load	90kg
Recommended age / height	10-16 years / 1.40-1.80m For use on public land, refer to current regulations.
Operating temperature	-10°C / 40°C
Protection level	IP65
Charging time	Approx. 3/4 hours
Autonomy	Up to 15km (subject to variations based on rider's weight, road conditions and temperature)

* In Switzerland, under the current legislation the allowed speed levels are 6-15-20km/h.

Electrical system

Motor	250W Brushless
Brake	Rear electronic
Display	LCD
Battery	36V, 5.2Ah, 187Wh
Lights	Front and rear LEDs
Charger	EU Standard DC 2.1 Charger, 42V, 1.5A

Dimensions and weight

Net weight	11kg
Gross weight	13,6kg
Dimensions of product when open	1060 x 430 x 1070mm
Dimensions of product when closed	1040 x 430 x 350mm
Dimensions of packaging	1095 x 180 x 400mm

18. Troubleshooting

Tests to be carried out:

- Following a fall, check that the accelerator lever works properly. To do this, accelerate and decelerate several times.
- Check from time to time that the brakes are working properly. To do this, manually push the vehicle and brake suddenly to make sure it responds to commands.
- Check that all vehicle components are in place and securely fastened.
- Check the condition and pressure of the tyres.
- Check the wear of the brakes and cables.

Error	Cause	Solution
The motor is not running	Battery is low Electrical problem	Charge the battery Request technical support from your dealer
The motor stops while it is running	Motor overheating	Release the accelerator and wait for it to cool down
After it has been charged, the vehicle turns itself off	The battery is damaged	Request technical support from your dealer
The vehicle stops suddenly while it is running	Power and control cables damaged	Request technical support from your dealer
The battery does not charge or the scooter does not turn on	Connection problems Damaged/dead battery Problems with the battery charger	Request technical support from your dealer Request technical support from your dealer Replace the battery charger

19. Error Code Table

Error Code	Indications
E.1	Accelerator lever malfunction
E.2	Battery overvoltage
E.3	Low battery voltage
E.4	Overcurrent protection 14A
E.5	Motor wheel cable fault
E.6	Drive wheel malfunction



Over-discharge protection

If the scooter is in the over-discharge protection condition, it must be reactivated by recharging it. If the scooter remains off after being recharged for half an hour, contact the dealer for assistance.



Check the battery charge level while the vehicle is stationary.



Processing of the electrical or electronic device at the end of its life (applicable in all countries of the European Union and other European countries with separate collection system)

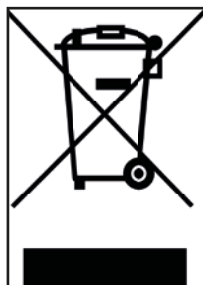

This symbol on the product or packaging indicates that the product should not be considered as normal household waste, but should be taken instead to a facility authorized to dispose of waste electrical and electronic equipment (WEEE).

By ensuring this product is disposed of correctly, you will help prevent potential negative consequences for the environment and human health, which may otherwise be caused by inappropriate disposal. Recycling materials will help to conserve natural resources.

For more detailed information about recycling this product, contact your municipal office, local waste disposal service or the shop where it was purchased.

More specifically, consumers shall not dispose of WEEE as municipal waste, but shall dispose of this type of waste separately, in one of two possible ways:

- 1) At Municipal collection centres (also called recycling points) directly or through the collection services of municipal companies, where available;
- 2) By taking it to shops selling new electrical and electronic equipment.

Here, very small items of the WEEE type (with the longest side less than 25 cm) can be left free of charge, while larger ones can be left on a 1-for-1 basis, i.e., you can leave the old item when you buy a new one having the same function.

In the event of illegal disposal of electrical or electronic equipment, the fines provided for by current legislation on environmental protection may be applied (Italian regulation; check the regulations in force in the country of use/disposal of the vehicle).

If WEEE contains batteries or accumulators, these must be removed and disposed of in specific separate waste collection areas.



Processing of dead batteries (applicable in all countries of the European Union and in other European countries with separate collection system)



This symbol on the product or packaging indicates that the battery pack should not be treated as normal household waste. On some types of batteries, this symbol may be used in combination with a chemical symbol.

The chemical symbols for mercury (Hg) or lead (Pb) are added if the battery contains more than 0.0005% mercury or 0.004% lead.

By ensuring that the batteries are disposed of correctly, you will help prevent potential negative consequences for the environment and human health, which may otherwise be caused by inappropriate disposal. Recycling materials will help to conserve natural resources. Where for safety, performance or data protection reasons, products require a fixed connection to an internal battery, this shall only be replaced by qualified service personnel.

Deliver the product at the end of its life to collection points suitable for the disposal of electrical and electronic equipment: this ensures that the battery inside is also handled correctly.

For more detailed information about disposal of the dead battery, contact your municipal office, local waste disposal service or the shop where it was purchased.

Pursuant to Italian Legislative Decree 49/2014, the product falls within the EEE (electrical and electronic equipment) management of WEEE (separate waste collection).

WARNINGS

Read the manual and instructions below in full before using the scooter.

Product name: KD1

Type of product: Electric scooter

Year of manufacture: 2020



Note:

- To recharge this electric scooter use **ONLY** the supplied battery charger labelled XHK-922-29415 with the following output voltage: 29.4V – 1.5A.
- Using another type of charger may damage the scooter or entail other potential risks.
- Never leave the product unsupervised while it is charging.
- The charging time of the product shall not exceed four hours. Stop charging after four hours.
- The scooter should only be charged at temperatures between 0 °C and 45 °C.
- If charged at lower or higher temperatures, the battery may not perform as intended, which may result in damage to the product and personal injury.
- The scooter should only be used at temperatures between -10 °C and 45 °C.
- If used at lower or higher temperatures, the battery may not perform as intended, which may result in damage to the product and personal injury.
- Store the product at temperatures between 0 °C and 35 °C (the ideal storage temperature is 25 °C)
- Recharge and store in a dry and well-ventilated place, away from combustibles (i.e., any flammable items).
- Do not recharge in sunlight or near open flames.
- Do not recharge the product immediately after use. Allow the scooter to cool for an hour before recharging.
- If you are away for a certain period of time, for example, on holiday, and you entrust the device to thirds, it should be partially charged (20-50% charge). Not fully charged.
- The product is usually supplied partially charged. Leave it in this state until it is ready to be used.



Declaration of conformity

The undersigned: M.T. Distribution S.r.l.
Address: Via Bargellino 10, 40012 Calderara di Reno (BO), Italy

hereby certifies

that the design and manufacture of this product

Product brand	VR 46
Model name:	KD1
Type of product:	Electric scooter

Machinery Directive 2006/42/EC
MD Standard: Annex I of 2006/42/EC, EN ISO 12100:2010,
EN 60335-1:2012+A11:2014+A13:2017, EN62233:2008
EMC: EN 55014-1:2017+A11:2020; EN 55014-2:2015; EN IEC 61000-3-2:2019;
EN 61000-3-3:2013+A1:2019 RoHS: 2011/65/EU + 2015/863/EU

and therefore complies with the essential requirements of Machinery Directive
MD 2006/42/EC
LVD 2014/35/EU
EMC 2014/30/EU

Serial No.: YYYYY2021XXXXXX to YYYYY2021XXXXXX

Name and surname: Emanuele Summa
Position: Director
Company: M.T. Distribution S.r.l.
Address: Via Bargellino 10, 40012 Calderara di Reno (BO), Italy
Date: 01/04/2020

Emanuele Summa
Director
M.T. DISTRIBUTION SRL
Via Bargellino, 10 b/c
40012 CALDERARA DI RENO (BO)
Codice Fiscale: 01179840317
NOME COGNOME: QUALIFICA E
TIMBRO AZIENDALE



Monopattino elettrico

Manuale d'uso

Grazie per aver scelto questo prodotto.

Per informazioni, supporto tecnico ed assistenza rivolgersi al proprio rivenditore
o visita il sito www.vr46e-mobility.com

Per i ricambi vai al sito www.urbanemobility.com

1. Istruzioni di sicurezza
2. Guida rapida
3. Contenuto della confezione
4. Panoramica del prodotto
5. Informazioni dei comandi / Pannello di controllo
6. Assemblaggio e configurazione
7. Piegare e trasportare
8. Ricarica e attivazione della batteria
9. Freni
10. Autonomia
11. Conservazione e pulizia
12. Avvertenze generali
13. Imparare a guidare
14. Batteria (Avvertenze)
15. Responsabilità
16. Manutenzione e cura quotidiana
17. Scheda tecnica
18. Risoluzione dei problemi
19. Tabella codici errori

1. Istruzioni di sicurezza

Leggere attentamente le seguenti istruzioni prima di utilizzare il prodotto.

Salvare questo manuale per riferimenti futuri o nuovi utilizzatori.

- L'azienda non si assumerà nessuna responsabilità derivata dal mal utilizzo del prodotto o inadempienze tanto relative alle norme stradali quanto alle istruzioni di questo manuale.
- Questo monopattino elettrico non è un giocattolo. Utilizzarlo con responsabilità, attenzione e rispetto verso gli altri.
- Verificare la normativa locale vigente in relazione all'uso di questo tipo di prodotto prima di utilizzarlo ed assicurarsi di seguire le norme locali. Guidare in modo responsabile e prestare attenzione alle persone ed agli ostacoli in modo da evitare incidenti.
- Utilizzare sempre l'abbigliamento raccomandato: guantini antiscivolo, ginocchiere e gomitiere ed indossare il casco.
- La persona che conduce questo monopattino deve essere in grado di appoggiare facilmente entrambi i piedi sul pavimento impugnando il manubrio ad una corretta altezza.
- Al momento di fermare o parcheggiare il veicolo, assicurarsi di farlo su una superficie liscia e sicura
- Il massimo carico permesso dal prodotto è di 90kg.
- Questo prodotto non può essere utilizzato da più di una persona contemporaneamente.
- Il cattivo utilizzo del prodotto o il non rispetto delle istruzioni di questo manuale possono provocare seri danni.
- Per risolvere problemi tecnici, contattare il Servizio di Assistenza Tecnica presso il proprio rivenditore.
- Non tentare di smontare o riparare il prodotto per conto proprio.
- Non lasciare la batteria vicino al fuoco o fonti di calore.
- Evitare di utilizzare batterie usate, difettose e/o non originali.
- Non sedersi sul prodotto né in marcia né da fermo.
- Nel caso in cui l'utilizzatore che vada ad usare il prodotto non abbia familiarizzato con la guida di questo tipo di veicolo, si consiglia che venga istruito con una base di conduzione da un adulto prima di utilizzarlo per la prima volta sui seguenti aspetti:
 1. Accelerazione
 2. Decelerazione
 3. Frenata
 4. Regole basiche sulla guida

2. Guida rapida

- Al primo utilizzo caricare il monopattino al 100%.
- Premere il pulsante di accensione per qualche secondo per avviarlo.
- Controllare l'indicatore della batteria, se la batteria è scarica, ricaricarla prima dell'uso, il monopattino elettrico è un apparecchio che richiede una ricarica periodica per funzionare.
- Effettuare il controllo pressione delle gomme (36PSI) nel caso in cui il monopattino non arrivi a fare almeno il 60% dei Km dichiarati o raggiunga la velocità massima nei primi 3 mesi di utilizzo, è probabile che le ruote si siano nuovamente sgonfiate, bisognerà quindi ripristinare la pressione come indicato.
- Posizionare il monopattino su una superficie piana
- Mettere le mani sul manubrio. Salire sulla pedana con un piede e utilizzare l'altro per darsi un leggera spinta e accelerare.



L'acceleratore entra in funzione una volta che la velocità di avanzamento supera i 3 km/h.

Per motivi di sicurezza, il monopattino è inizialmente impostato per evitare la partenza da fermo.

- Quando il monopattino inizia ad avanzare, mettere entrambi i piedi sulla pedana e premere l'acceleratore.
- Per guidare il monopattino, inclinare il corpo nella direzione di guida durante una svolta e ruotare lentamente il manubrio.
- Per fermare il monopattino, rilasciare l'acceleratore, premere il freno elettronico o a leva sul lato sinistro del manubrio.
- Per scendere, fermare prima completamente il monopattino. Cercare di scendere dal monopattino in movimento può provocare lesioni.
- Quando si vuole cambiare modalità di velocità, premere il pulsante freccia su/giu (capitolo 5).
- Quando si guida di notte o in luoghi bui, premere una volta il pulsante di accensione per accendere le luci, indossare un gilet catarifrangente.

Per la propria sicurezza, indossare casco e ginocchiere per proteggersi da eventuali cadute e lesioni mentre si impara a guidare il monopattino elettrico.

Il conducente si assume tutti i rischi relativi al mancato utilizzo di un casco o di altri dispositivi di protezione.

3. Contenuto della confezione

Monopattino assemblato, il manubrio sarà da installare con le apposite viti.



1x Caricabatterie

1x Chiave esagonale del 3 e del 5

2x Manopole

4. Panoramica del prodotto



5. Informazioni dei comandi / Pannello di controllo



Ci sono tre pulsanti sul display principale:

1. Pulsante di accensione: utilizzare questo pulsante per accendere/spegnere il monopattino elettrico e per scorrere il menu.
2. Pulsante Su/+ : utilizza questo pulsante per aumentare il livello di velocità, premi questo pulsante per 3 secondi per accendere la luce anteriore.
3. Pulsante Giù/- : utilizza questo pulsante per diminuire il livello di velocità.

A: ODO: chilometraggio totale

B: VOL: voltaggio della batteria

C: DURATA: tempo di attività dopo l'accensione

D: TRIP: chilometraggio della singola sessione



A



B



C



D

Impostazioni

Accensione: premere Su/+ e il pulsante Giù/- contemporaneamente per 3 secondi per accedere alla modalità di impostazione, il display mostra il testo SET.



P1. Impostazione della luminosità della retroilluminazione: livello 1, livello 2, livello 3. Livello di luminosità (predefinito 3).



P2. Impostazione Unità:
0 = Km (predefinito)
1 = Mi.

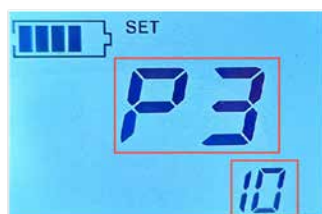

P3. Impostazione del tempo (min) per lo spegnimento automatico.
00 = disattivato.

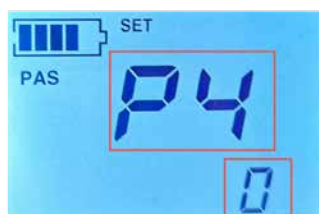

P4. Modalità assistenza avvio:
0 = disattivato
1 = attivato.



P5. Cruise Control:
1 = attivato
2 = disattivato.

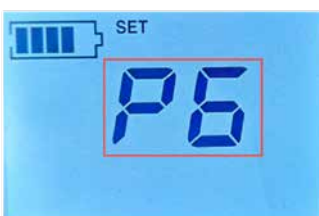

P6. Per ripristinare le impostazioni di fabbrica tenere premuto il pulsante Su/+ finché il display non si spegne. Premendo contemporaneamente i pulsanti Su/+ e Giù/- per 3 secondi si esce dalla modalità di impostazione.



Attivare la funzione “Cruise Control” nella sezione Impostazioni (P5) e mantenere il monopattino elettrico ad una velocità costante tenendo premuto la leva acceleratore per circa 7 secondi. Un'icona segnalerà che il “Cruise Control” è attivo, per cui non sarà più necessario tenere premuta la leva dell'acceleratore. Premere di nuovo la leva dell'acceleratore o la leva del freno per disattivare la funzione.

6. Assemblaggio e configurazione

1. Premere la leva del meccanismo di chiusura, alzare l'asta del manubrio finché non si sente un clic.
2. Avvitare le manopole seguendo la lettera riportata sul lato (R-destra / L-sinistra) in senso antiorario per quella destra e in senso orario per quella sinistra (vedi foto)
3. Mettere le mani sul manubrio. Salire sulla pedana con un piede e utilizzare l'altro per darsi una leggera spinta e accelerare.

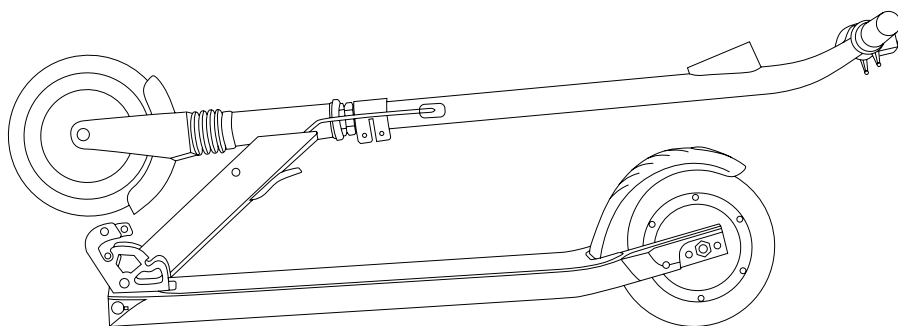

smontare

installare

smontare

installare

7. Piegare e trasportare

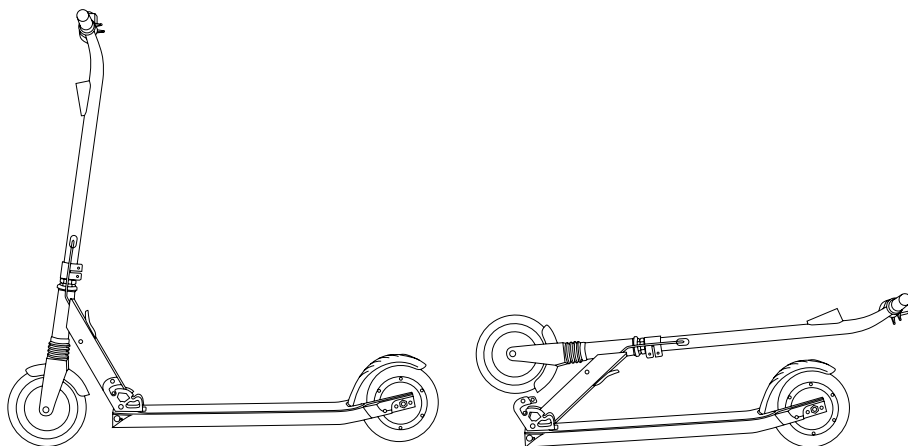

- Spingere in avanti il manubrio
- Premere la leva del meccanismo di chiusura
- Spingere il manubrio verso il basso finché non si sente un clic



Posizione di trasporto

Dopo la ripiegatura, tenere l'asta del manubrio con una o entrambe le mani.

8. Ricarica e attivazione della batteria

La porta di ricarica è situata nella parte anteriore/lato della pedana (vedi foto)

1. Aprire il coperchio di ricarica e assicurarsi che la presa sia asciutta.
2. Inserire il connettore del caricabatterie nella presa di ricarica
3. L'indicatore del caricabatterie se di colore rosso, significa che è in carica; quando l'indicatore diventa verde, significa che la batteria è completamente carica. Non lasciare collegato per un tempo prolungato dopo la ricarica, poiché potrebbe danneggiare e influire la durata della batteria.

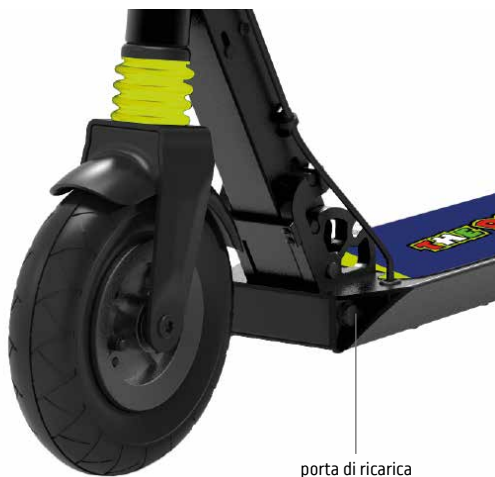

Il dispositivo all'apertura presenta già una sua carica, tuttavia si consiglia di caricarlo dalle 6 alle 8 ore al primo utilizzo.

Si consiglia anche di caricarlo dopo ogni uso e prima di riparlo.

Non permettere che il veicolo si scarichi completamente per evitare che si danneggi la batteria.

9. Freni



Questo prodotto presenta un doppio sistema di frenata, uno elettronico e uno a pedale.

Il sistema elettronico* si basa sull'uso del motore stesso per la frenata e include un sistema di frenatura elettronica e rigenerativa.

Il sistema a pedale combinato a quello elettronico permette una riduzione del tempo/distanza di frenata. In condizioni di umidità** questo sistema sarà meno performante.

*Un sistema elettronico trae il vantaggio del non richiedere alcuna regolazione o manutenzione periodica.

**Questo prodotto non deve essere utilizzato in condizioni meteorologiche avverse (come pioggia, neve o ghiaccio).



Prima di utilizzare questo prodotto in qualsiasi circostanza, verificare che il freno funzioni correttamente.

10. Autonomia

La massima autonomia dipende da diverse variabili:

Terreno: la guida su pavimentazione liscia comporta un'autonomia maggiore rispetto alla guida su strade sconnesse e pendii.

Peso dell'utente: più pesante è l'utente, più breve è l'autonomia. **Temperatura:** la guida del monopattino in un ambiente molto freddo o caldo influenza l'autonomia.

Velocità e stile di guida: la guida fluida e costante estende l'autonomia. Accelerazione e manovra riducono in modo aggressivo l'autonomia. La velocità più bassa prolunga l'autonomia.

Manutenzione: la ricarica tempestiva e la corretta manutenzione aumentano l'autonomia.

11. Conservazione e pulizia

Caricare il monopattino al 50% - 60% prima di riporlo fuori stagione o per periodi prolungati. Ricaricarlo al 50% - 60% ogni 2-3 mesi. Se non utilizzato quotidianamente, si consiglia di conservare il monopattino a 15-25°C. Non esporre il monopattino a temperature basse (inferiori a 0°C) e alte (oltre i 45°C). Evitare di lasciarlo all'aperto, poiché non è resistente all'acqua.

Quando il monopattino si sporca, pulirlo con un panno umido. Prima di pulirlo, assicurarsi che il monopattino elettrico sia spento e coprire la porta di ricarica per evitare danni ai componenti elettronici. Non utilizzare alcol, gas, cherosene o altri solventi chimici corrosivi e volatili. Ciò può danneggiare sia l'aspetto, sia la struttura interna del monopattino elettrico. Non utilizzare pistole ad acqua pressurizzata o acqua corrente per la pulizia. Il monopattino elettrico non è impermeabile.

Non esporlo a pioggia o acqua, né immergerlo e lavarlo con acqua.

12. Avvertenze generali

- Controllare i freni, la pressione (36 PSI), la condizione delle ruote e l'acceleratore prima ogni uso. Se si rilevano rumori insoliti o qualche anomalia, non utilizzare il prodotto e contattare il Servizio di Assistenza Tecnica presso il proprio rivenditore.
- È vietato modificare in alcun modo il monopattino, ciò potrebbe alterare la sua efficienza o danneggiare la sua struttura e provocare danni.
- Assicurarsi di spegnere il prodotto prima di parcheggiarlo.
- Non condurre il veicolo sotto la pioggia, quando nevicata o in caso di nebbia.
- Evitare che le componenti elettriche del veicolo entrino a contatto con acqua o altri liquidi.
- Evitare di condurre vicino a fiumi o laghi.
- Supervisionare i bambini per assicurarsi che non giochino con il prodotto. È necessario supervisionare rigidamente nel caso in cui il prodotto si stia utilizzando da o vicino a bambini.
- Per informazioni, supporto tecnico ed assistenza rivolgersi al proprio rivenditore.

Istruzioni circa il comportamento alla guida

- Non utilizzare il telefono né ascoltare musica durante la guida del monopattino.
- Condurre solamente nel caso ci sia sufficiente luce da poter guidare in modo sicuro. In caso di guida in condizione di luce non favorevoli si ricorda di attivare le luci del monopattino e di indossare un giubbino catarifrangente.
- Afferrare sempre il manubrio con entrambe le mani quando si conduce.
- Condurre sempre con entrambi i piedi sopra la pedana in modo comodo e sicuro.
- Non distrarsi mentre si conduce e guardare sempre avanti.
- Condurre sempre ad una velocità con la quale si possa frenare in maniera sicura.
- Cominciare a frenare ad una distanza sufficiente per evitare ostacoli, curve e zone che differiscono in quanto a pavimentazioni. Ricordarsi di lasciare andare l'acceleratore prima di frenare.
- Non fare gare a discapito di altri conducenti.
- Mantenere una distanza di sicurezza minima di 5m dagli altri veicoli.

13 Imparare a guidare

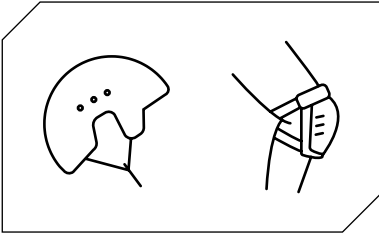

Seguire le istruzioni di sicurezza prima di guidare il monopattino.

Utilizzare elementi omologati come caschi e ginocchiere.

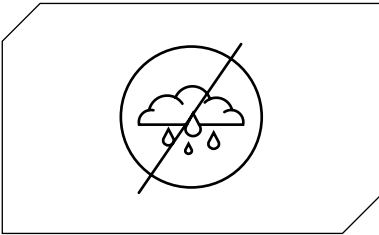

Non usare il monopattino elettrico sotto la pioggia.

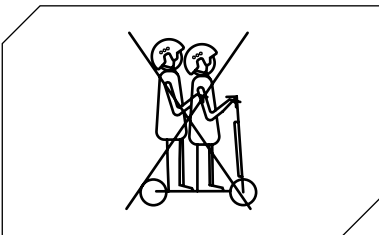

Il monopattino elettrico non può essere utilizzato da più di una persona contemporaneamente.

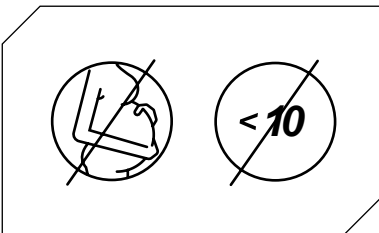

Non possono utilizzare questo monopattino elettrico i minori di 10 anni* e le donne in gravidanza.

* Per uso su suolo pubblico fare riferimento alla normativa vigente.

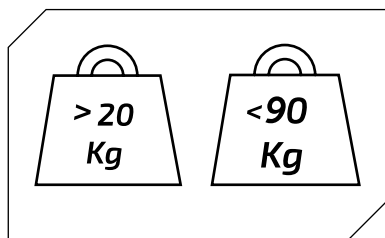

Peso minimo permesso sul monopattino elettrico:
20 kg.

Peso massimo permesso sul monopattino elettrico:
90 kg.

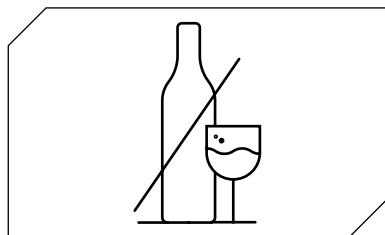

Non guidare il monopattino elettrico in caso di
assunzione di alcool e/o medicinali.

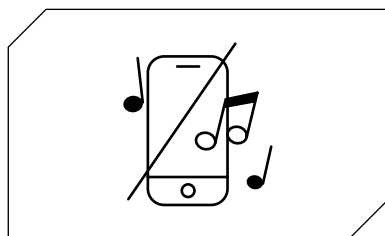

Non utilizzare il telefono e non ascoltare musica
durante la guida del monopattino elettrico.

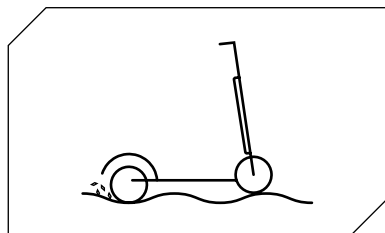

Prestare attenzione alla guida in presenza di dossi,
sabbia, pozzanghere, gelo, neve, scale, in luoghi bui
e orari notturni o sul bagnato.

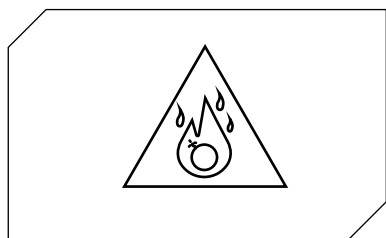

Non utilizzare il monopattino elettrico in zone pericolose, in presenza di sostanze infiammabili e/o esplosive, liquidi e/o sporco.

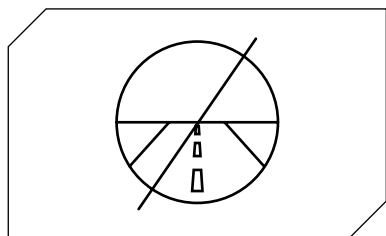

Questo monopattino elettrico non è stato progettato per essere guidato in strade e autostrade. Consultare il decreto legislativo in vigore presso il suo comune riguardo a dove è concessa la circolazione in monopattino elettrico.

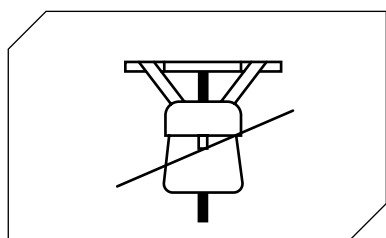

Non collocare oggetti pesanti sul manubrio.

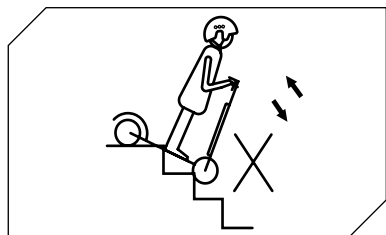

Evitare di salire o scendere le scale con il monopattino elettrico.

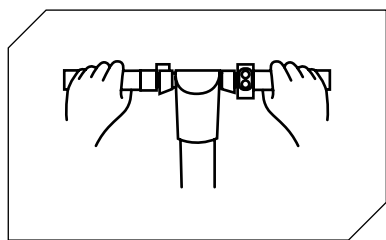

Circolare sempre con le due mani sul manubrio.

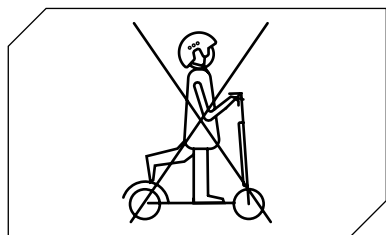

Non guidare il monopattino elettrico con un solo piede.

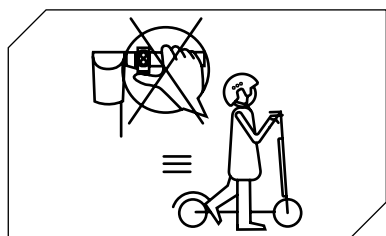

Non premere l'acceleratore quando si cammina con il monopattino elettrico.

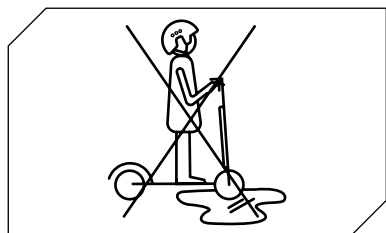

Non condurre il monopattino elettrico su pozzanghere e superfici bagnate.

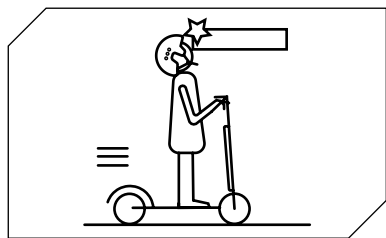

Prestare attenzione con la testa in caso di passaggio sotto tettoie, porte e/o simili.

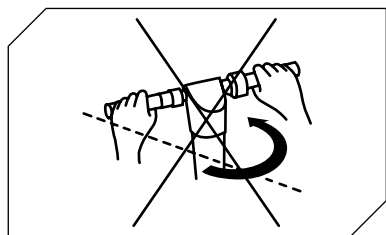

In caso di circolazione alla velocità più alta consentita non girare il manubrio in maniera brusca.

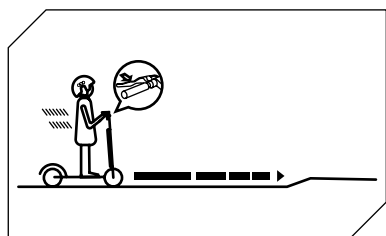

Cominciare a frenare ad una distanza sufficiente da evitare ostacoli, curve e zone che differiscono in quanto a pavimentazioni. Ricordarsi di lasciare andare l'acceleratore prima di frenare.

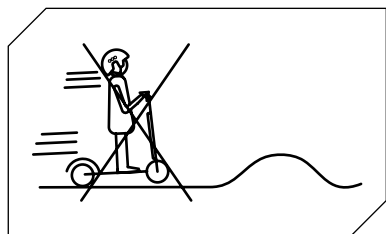

Non circolare alla velocità più alta consentita su ostacoli quali scaloni, bordi o dossi.

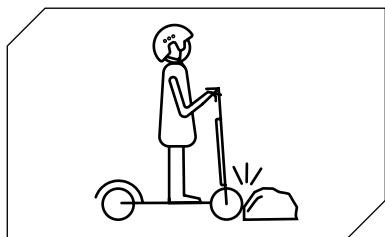

Non colpire ostacoli con le ruote.

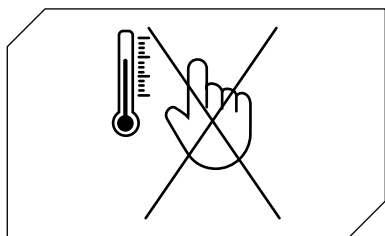

Non toccare il motore subito dopo aver guidato, potrebbe trovarsi ad una temperatura elevata.

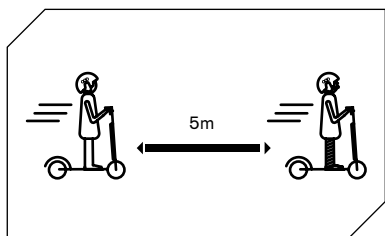

Mantenere una distanza di sicurezza minima di 5m dagli altri veicoli.

14. Batteria (Avvertenze)

Accertarsi che il monopattino, il caricabatterie e la porta di ricarica siano asciutti.

Quando il monopattino è completamente carico, la luce LED sul caricabatteria passa da rosso (in carica) a verde (carica completata).

Utilizzare solo il caricabatterie originale. Altri caricabatterie danneggiano il dispositivo e comportano altri rischi potenziali.

Il monopattino non deve essere caricato per periodi prolungati. Il sovraccarico riduce la durata della batteria e altri rischi potenziali.

Caricare il monopattino in un ambiente asciutto, lontano da materiali infiammabili (ad esempio materiali che potrebbero esplodere in fiamme), preferibilmente a una temperatura interna di 15-25°C, ma mai inferiore a 0°C o superiore a + 45°C.

Non caricare alla luce diretta del sole o vicino a un fuoco.

Non caricare il monopattino subito dopo l'uso. Lasciare raffreddare il monopattino per un'ora prima della ricarica.

Non lasciare mai il monopattino elettrico incustodito durante la ricarica. Rischio di incendio! Non collegare mai la presa di ricarica con oggetti metallici.

Leggere le sezioni su ricarica e conservazione di cui sopra per mantenere e maneggiare correttamente la batteria. Tenere il monopattino lontano da fiamme libere o altre fonti di calore per evitare il surriscaldamento della batteria. Non lasciare il monopattino esposto a temperature gelide. Il caldo e il freddo eccessivi possono entrambi scaricare la batteria.

Evitare di scaricare completamente la batteria.

È meglio ricaricare la batteria mentre è ancora carica. Ciò prolunga la durata della batteria. Quando la carica è troppo bassa, non si può sostenere una guida normale. Ciò può esporre il conducente alla perdita di controllo o alla caduta.

Accertarsi che la batteria sia caricata a intervalli regolari, anche se non si utilizza il monopattino elettrico per un periodo prolungato. In questo modo si evitano danni alla batteria causati da bassa tensione per un periodo prolungato.

Precauzioni per la batteria:

La batteria è composta da celle agli ioni di litio ed elementi chimici pericolosi per la salute e l'ambiente. Non utilizzare il monopattino se emette odori, sostanze o calore eccessivo. Non smaltire il monopattino elettrico o la batteria insieme ai rifiuti domestici. L'utente finale è responsabile dello smaltimento delle apparecchiature elettriche ed elettroniche e delle batterie in conformità con tutte le normative in vigore.

Da non fare:

Aprire o smontare la batteria o colpire, lanciare, forare o attaccare oggetti alla batteria. Toccare eventuali sostanze fuoriuscite dalla batteria, poiché contiene sostanze pericolose. Lasciare che bambini o animali tocchino la batteria.

Sovraccaricare, sovrascaricare o mandare in cortocircuito la batteria. Immergere o esporre la batteria all'acqua o ad altre sostanze liquide. Esporre la batteria a calore o freddo eccessivi.

Esporre la batteria a un ambiente contenente gas esplosivi o fiamme.

Lasciare la batteria sotto la pioggia o la luce diretta del sole o in auto calde alla luce diretta del sole. Riasssemblare o rimontare la batteria.

Trasportare o conservare la batteria insieme a oggetti metallici come forcine, collane, ecc. Guidare il monopattino elettrico durante la ricarica.

Utilizzare qualsiasi altro caricabatterie diverso dall'originale.

15. Responsabilità

Il conducente ha l'obbligo di usare il monopattino elettrico con la massima diligenza e nel pieno rispetto della normativa vigente in merito all'uso, al funzionamento e alla guida del monopattino elettrico quale, a titolo meramente esemplificativo e non esaustivo, quanto disposto dal D.Lgs. n. 285/1992 (c.d. Codice della Strada).

Il conducente ha altresì l'obbligo di mantenere pulito ed in perfetto stato di efficienza e di manutenzione il monopattino elettrico, di eseguire diligentemente i controlli di sicurezza di sua competenza, come descritti nella sezione avvertenze e raccomandazioni, oltre che a conservare tutta la documentazione relativa alla manutenzione del monopattino elettrico.

Il Conducente deve valutare attentamente le condizioni atmosferiche che potrebbero rendere pericoloso l'utilizzo del monopattino elettrico. A tal fine, si consiglia di moderare la velocità e di mantenere una adeguata distanza di frenata nel caso in cui si trovi in condizioni climatiche avverse e/o in caso di circolazione intensa.

Il monopattino elettrico può essere condotto solo da conducenti che abbiano compiuto il 10° anno di età*. I minori di 18 anni hanno l'obbligo di indossare un idoneo casco protettivo. Per i minori di anni 18 si raccomanda l'utilizzo del monopattino elettrico sotto la supervisione di un adulto.

In caso di malfunzionamento del prodotto per cause non imputabili a comportamenti scorretti del conducente, si prega di contattare il centro di assistenza sul sito **www.vr46e-mobility.com**

* Per uso su suolo pubblico fare riferimento alla normativa vigente.

16. Manutenzione e cura quotidiana

Pulizia e conservazione

- Se sono presenti macchie sul corpo del monopattino, pulirle con un panno umido. Se le macchie persistono, applicarvi sopra del dentifricio, spazzolarle con uno spazzolino, quindi pulire con un panno umido. Se sono presenti graffi sui componenti in plastica, utilizzare carta vetrata o altro materiale abrasivo per rimuoverli. Note: non pulire il monopattino con alcol, benzina, cherosene o altri solventi chimici corrosivi e volatili per evitare di danneggiarlo in modo grave. Non lavare il monopattino con getti di acqua ad alta pressione. Durante la pulizia accertarsi che il monopattino sia spento, il cavo di ricarica scollegato e il tappo in gomma chiuso in quanto una perdita d'acqua potrebbe provocare scosse elettriche o altri gravi problemi. Quando il monopattino non viene utilizzato conservarlo al chiuso in un luogo secco e fresco. Non conservarlo all'aperto per un periodo di tempo prolungato. Luce del sole eccessiva, surriscaldamento e freddo eccessivo accelerano l'invecchiamento delle gomme e compromettono la vita utile sia del monopattino che della batteria.

- Controllare i freni e la regolazione degli stessi

- Controllare la pressione dello pneumatico anteriore mantenendo la pressione dell'aria a 36 PSI

1. Non utilizzare batterie di altri modelli o marchi, in quanto può comportare rischi per la sicurezza.

2. Non smontare, schiacciare o forare il prodotto. Non toccare i contatti della batteria. Non smontare o forare l'involucro esterno. Evitare il contatto del prodotto con acqua e fuoco e non esporlo temperature superiori a 50°C (tra cui fonti di calore come stufe, riscaldamento e così via). Evitare il contatto tra oggetti metallici e contatti della batteria, in modo da prevenire cortocircuiti, danni fisici o morte.

3. Le infiltrazioni d'acqua nella batteria possono comportare danni ai circuiti interni, rischio di incendio o di esplosione. Se si ha il dubbio che ci sia un'infiltrazione d'acqua nella batteria, sospendere immediatamente l'utilizzo della batteria e restituirla al servizio di assistenza post-vendita presso il rivenditore per un controllo.

4. Utilizzare esclusivamente l'alimentatore di ricarica originale per evitare potenziali danni o incendi.

5. Lo smaltimento improprio delle batterie usate inquina gravemente l'ambiente. Rispettare le normative locali in materia di smaltimento delle batterie. Rispettare le normative in materia di smaltimento delle batterie, per proteggere l'ambiente.

6. Dopo ogni utilizzo, ricaricare completamente la batteria per prolungarne la vita utile. Non conservare la batteria in un ambiente in cui la temperatura sia superiore a 50°C o inferiore a -20°C (ad esempio, non lasciare il monopattino o la batteria in un'auto sotto la luce solare diretta per un periodo di tempo prolungato). Non buttare la batteria nel fuoco in quanto ciò potrebbe comportarne il guasto, il surriscaldamento e addirittura un incendio. Se si prevede di non utilizzare il mono pattino per un periodo superiore a 30 giorni, ricaricare al 50/60% la batteria e conservarla in un luogo secco e fresco. Ricordarsi di ricaricarla ogni 60 giorni per proteggerla da eventuali danni esclusi dalla garanzia limitata. Ricaricare sempre la batteria prima che si scarichi per prolungarne la vita utile.

Nota: una volta completamente carico avrà un'autonomia di 120-180 giorni.

Il danno provocato da un'assenza di carica prolungata è irreversibile e non è coperto dalla garanzia limitata. Una volta avvenuto il danno, la batteria non può essere ricaricata (è vietato lo smontaggio della batteria da parte di personale non qualificato, in quanto ciò potrebbe provocare scosse elettriche, cortocircuiti o persino incidenti di sicurezza di notevole entità).

17. Scheda tecnica

Informazioni generiche

Telaio	Alluminio e ferro
Velocità	Liv 1.: <= 6km/h Liv2.:<= 20km/h Liv 3.: <= 25km/h (max velocità)*
Sospensione	Anteriore
Pendenza massima	10% (soggetto a variazioni in base al peso del conducente, alle condizioni della strada e alla temperatura)
Freni	Doppio freno posteriore: elettronico e a pedale
Motore	250W
Pneumatici	8" frontale con camera d'aria e posteriore solida
Protezione bassa tensione	31V +/- 0.5V
Limite di corrente	12A
Tipologia motore	Brushless
Carico massimo	90kg
Età / altezza consigliata	10-16 anni / 1.40-1.80m Per uso su suolo pubblico fare riferimento alla normativa vigente
Temperatura di esercizio	-10°C / 40°C
Livello di protezione	IP65
Tempo di carica	Circa 3/4 ore
Autonomia	Fino a 15km (soggetta a variazioni in base al peso del conducente, alle condizioni della strada e alla temperatura)

* In Svizzera, secondo la normativa vigente, i livelli di velocità consentiti sono 6-15-20 km/h.

Sistema elettrico

Motore	250W Brushless
Freno	Elettronico posteriore
Display	LCD
Batteria	36V, 5.2Ah, 187Wh
Luci	LED anteriore e posteriore
Caricatore	EU Standard DC 2.1 Charger, 42V, 1.5A

Misure

Peso netto	11kg
Peso lordo	13,6kg
Dimensioni prodotto aperto	1060 x 430 x 1070mm
Dimensioni prodotto chiuso	1040 x 430 x 350mm
Dimensioni packaging	1095 x 180 x 400mm

18. Risoluzione dei problemi

Prove da effettuare:

- Dopo una caduta, verificare che la leva dell'acceleratore funzioni correttamente. Per far ciò, accelerare e decelerare varie volte.
- Verificare ogni tanto che i freni funzionino correttamente. Per far ciò, muovere il veicolo spingendolo manualmente e frenare all'improvviso per assicurarsi che risponda ai comandi.
- Verificare che tutte le componenti del veicolo siano in posizione e fissate in modo sicuro.
- Verificare l'usura e la pressione dei pneumatici.
- Verificare l'usura dei freni e dei cavi.

Errore	Causa	Soluzione
Il motore non funziona	La batteria è scarica Problema elettrico	Caricare la batteria Richiedere assistenza tecnica al proprio rivenditore
Il motore si spegne mentre è in funzione	Surriscaldamento del motore	Rilasciare l'acceleratore e attendere che si raffreddi
Dopo averlo caricato, il veicolo si spegne	La batteria è danneggiata	Richiedere assistenza tecnica al proprio rivenditore
Il veicolo si ferma all'improvviso mentre è in funzione	Cavi di alimentazione e controllo danneggiati	Richiedere assistenza tecnica al proprio rivenditore
La batteria non si carica o il monopattino non si accende	Problemi di connessione Batteria danneggiata/esaurita Problemi al caricabatterie	Richiedere assistenza tecnica al proprio rivenditore Richiedere assistenza tecnica al proprio rivenditore Sostituire il caricabatterie

19. Tabella Codici Errori

Codice Errore	Indicazioni
E.1	Malfunzionamento leva acceleratore
E.2	Sovratensione della batteria
E.3	Bassa tensione della batteria
E.4	Protezione sovracorrente 14A
E.5	Guasto al cavo ruota motore
E.6	Malfunzionamento della ruota motrice



Protezione contro la scarica eccessiva

Se il monopattino elettrico è in stato di protezione da scarica eccessiva deve essere riattivato tramite la ricarica. Se lo scooter rimane spento dopo mezz'ora di ricarica, contatta il rivenditore per richiedere assistenza.



Verificare il livello di carica della batteria con il veicolo fermo.



Trattamento del dispositivo elettrico o elettronico a fine vita (applicabile in tutti i paesi dell'unione europea ed in altri sistemi europei con sistema di raccolta differenziata)

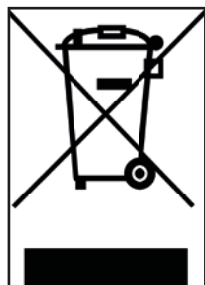

Questo simbolo sul prodotto o sulla confezione indica che il prodotto non deve essere considerato come un normale rifiuto domestico, ma deve invece essere consegnato ad un punto di raccolta appropriato per il riciclo di apparecchi elettrici ed elettronici (RAEE).

Assicurandovi che questo prodotto sia smaltito correttamente, voi contribuirete a prevenire potenziali conseguenze negative per l'ambiente e per la salute che potrebbero altrimenti essere causate dal suo smaltimento inadeguato. Il riciclaggio dei materiali aiuta a conservare le risorse naturali.

Per informazioni più dettagliate circa il riciclo di questo prodotto potete contattare l'ufficio comunale, il servizio locale di smaltimento rifiuti oppure il punto vendita dove lo avete acquistato.

In particolare i consumatori hanno l'obbligo di non smaltire i RAEE come rifiuti urbani, ma devono partecipare alla raccolta differenziata di questa tipologia di rifiuti attraverso due modalità di consegna:

- 1) Presso i Centri di Raccolta comunali (anche dette Eco-piazzole, isole ecologiche), direttamente o tramite i servizi di raccolta delle municipalizzate, ove questi siano disponibili;
- 2) Presso i punti di vendita di nuove apparecchiature elettriche ed elettroniche.

Qui si possono consegnare gratuitamente i RAEE di piccolissime dimensioni (con il lato più lungo inferiore a 25 cm), mentre quelli di dimensioni maggiori possono essere conferiti in modalità 1 contro 1, ovvero consegnando il vecchio prodotto nel momento in cui se ne acquista uno nuovo di pari funzioni.

In caso di smaltimento abusivo di apparecchiature elettriche o elettroniche potrebbero essere applicate le sanzioni previste dalla normativa vigente in materia di tutela ambientale (normativa Italiana, è necessario verificare le normative in essere nel paese di utilizzo/smaltimento del mezzo).

Qualora i RAEE contengano pile o accumulatori, questi devono essere rimossi e soggetti ad una specifica raccolta differenziata.



Trattamento delle pile esauste (applicabile in tutti i paesi dell'unione europea ed in altri sistemi europei con sistema di raccolta differenziata)



Questo simbolo sul prodotto o sulla confezione indica che la pila-batteria non deve essere considerato un normale rifiuto domestico. Su alcuni tipi di pile questo simbolo potrebbe essere utilizzato in combinazione con un simbolo chimico.

I simboli chimici del Mercurio (Hg) o del Piombo (Pb) sono aggiunti se la batteria contiene più dello 0,0005% di mercurio o dello 0,004% di piombo.

Assicurandovi che le pile-batterie siano smaltite correttamente, voi contribuirete a prevenire potenziali conseguenze negative per l'ambiente e per la salute che potrebbero altrimenti essere causate dal loro smaltimento inadeguato. Il riciclaggio dei materiali aiuta a conservare le risorse naturali. In caso di prodotti che, per motivi di sicurezza, prestazione o protezione dei dati richiedano un collegamento fisso ad una pila/batteria interna, la stessa dovrà essere sostituita solo da personale di assistenza qualificato.

Consegnare il prodotto a fine vita a punti di raccolta idonei allo smaltimento di apparecchiature elettriche ed elettroniche: questo assicura che anche la pila al suo interno venga trattata correttamente.

Per informazioni più dettagliate circa lo smaltimento della pila-batteria esausta o del prodotto, potete contattare l'ufficio comunale, il servizio locale di smaltimento rifiuti oppure il punto vendita dove lo avete acquistato.

In base al D. Lgs. 49/2014 il prodotto rientra nelle AEE (apparecchiature elettriche ed elettroniche) gestione RAEE (raccolta separata).

AVVERTENZE

Leggere completamente il manuale e le istruzioni sottostanti prima di utilizzare il prodotto.

Nome del prodotto: KD1

Tipo di prodotto: Monopattino elettrico

Anno di produzione: 2020



Nota:

- Per ricaricare questo monopattino elettrico utilizzare SOLO il caricabatterie in dotazione etichettato XHK-922-29415 con la seguente tensione di uscita: 29.4V – 1.5A.
- L'utilizzo di un altro tipo di caricatore può danneggiare il prodotto o comportare altri potenziali rischi.
- Non caricare mai il prodotto senza supervisione.
- Il periodo di ricarica del prodotto non deve superare le quattro ore. Interrompere la ricarica dopo quattro ore.
- Il prodotto deve essere caricato solo a temperature comprese tra 0°C e 45°C.
- Se si carica a temperature inferiori o superiori, vi è il rischio che la batteria offra prestazioni ridotte, con potenziale pericolo di danneggiamento del prodotto e di lesioni personali.
- Il prodotto deve essere utilizzato solo a temperature comprese tra -10°C e 45°C.
- Se utilizzato a temperature inferiori o superiori, vi è il rischio che la batteria offra prestazioni ridotte, con potenziale pericolo di danneggiamento del prodotto e di lesioni personali
- Custodire il prodotto a temperature comprese tra 0°C e 35°C (la temperatura di conservazione ottimale è di 25°C)
- Ricaricare e custodire in luogo asciutto e aperto, lontano da combustibili (ovvero qualsiasi elemento infiammabile).
- Non ricaricare alla luce del sole o vicino a fiamme libere.
- Non ricaricare il prodotto immediatamente dopo l'uso. Lasciare che il prodotto si raffreddi per un'ora prima della ricarica.
- Se ci assenta per un certo periodo, ad esempio per le vacanze, e si affida il dispositivo a terzi, lasciarlo nello stato di carica parziale (20-50% di carica). Non completamente carico.
- Il prodotto è spesso fornito parzialmente carico. Lasciarlo in questo stato fino a quando è pronto per essere utilizzato.



Dichiarazione di conformità

La sottoscritta: M.T. Distribution S.r.l.
Indirizzo: Via Bargellino 10, 40012 Calderara di Reno (BO), Italia

certifica

che la progettazione e la produzione di questo prodotto

Marca del prodotto	VR 46
N° modello articolo:	KD1
Tipo di prodotto:	Monopattino elettrico

Direttiva macchine 2006/42/CE
Standard MD: Allegato I di 2006/42/EC, EN ISO 12100:2010,
EN 60335-1:2012+A11:2014+A13:2017, EN62233:2008
EMC: EN 55014-1:2017+A11:2020; EN 55014-2:2015; EN IEC 61000-3-2:2019;
EN 61000-3-3:2013+A1:2019
RoHS: 2011/65/UE + 2015/863/UE

e conforme pertanto ai requisiti essenziali della Direttiva Macchine.
MD 2006/42/EC
LVD 2014/35/EU
EMC 2014/30/EU

N° di serie: YYYYY2021XXXXXXX to YYYYY2021XXXXXXX

Nome e cognome: Emanuele Summa
Posizione: Amministratore
Società: M.T. Distribution S.r.l.
Indirizzo: Via Bargellino 10, 40012 Calderara di Reno (BO), Italy
Data: 01/04/2020

Emanuele Summa
Amministratore
M.T. DISTRIBUTION SRL
Via Bargellino, 10 b/c
40012 CALDERARA di RENO (BO)
Codice Fiscale: 01179840317
NOME COGNOME QUALIFICA E
TIMBRO AZIENDALE



Monopattino elettrico

Manual del usuario

Gracias por elegir este producto.

Para más información, soporte técnico y asistencia comuníquese con su distribuidor o visite el sitio web www.vr46e-mobility.com

1. Instrucciones de seguridad
2. Guía rápida
3. Contenido del empaque
4. Panorámica del producto
5. Información de los mandos / Panel de control
6. Ensamblaje y configuración
7. Plegar y transportar
8. Recarga y activación de la batería
9. Frenos
10. Autonomía
11. Conservación y limpieza
12. Advertencias generales
13. Aprender a conducir
14. Batería (Advertencias)
15. Responsabilidades
16. Mantenimiento y cuidado diario
17. Ficha técnica
18. Solución de los problemas
19. Tabla de códigos de error

1. Instrucciones de seguridad

Leer atentamente las siguientes instrucciones antes de usar el producto. Conservar este manual para futuras referencias o nuevos usuarios.

- La empresa no asumirá ninguna responsabilidad derivada del mal uso del producto o del incumplimiento tanto de las normas de circulación como de las instrucciones de este manual.
- Este patinete eléctrico no es un juguete. Utilizarlo con responsabilidad, atención y respeto hacia los demás.
- Verificar la normativa local vigente en relación al uso de este tipo de producto antes de utilizarlo y asegurarse de cumplir las normas locales. Conducir de modo responsable y prestar atención a las personas y a los obstáculos de modo de evitar accidentes.
- Utilizar siempre la indumentaria recomendada: guantes antideslizantes, rodilleras y coderas y usar el casco.
- La persona que conduce este patinete eléctrico debe ser capaz de apoyar fácilmente ambos pies en el suelo agarrando el manillar a una altura correcta.
- En el momento de frenar o aparcarse el vehículo, asegurarse de hacerlo en una superficie lisa y segura
- La carga máxima permitida del producto es de 90kg.
- Este producto no puede ser utilizado por más de una persona al mismo tiempo.
- El mal uso del producto o el incumplimiento de las instrucciones de este manual pueden provocar daños serios.
- Para resolver problemas técnicos, contactar al Servicio de Asistencia Técnica con su distribuidor.
- No intentar desmontar o reparar el producto por su cuenta.
- No dejar la batería cerca del fuego o fuentes de calor.
- Evitar utilizar baterías usadas, defectuosas y/o no originales.
- No sentarse en el producto ni en marcha ni detenido.
- En el caso de que la persona que vaya a usar el producto no esté familiarizada con la conducción de este tipo de vehículo, se recomienda que sea instruida con una base de conducción por un adulto antes de utilizarlo por primera vez en los siguientes aspectos:
 1. Aceleración
 2. Desaceleración
 3. Frenado
 4. Reglas básicas sobre la conducción

2. Guía rápida

- En el primer uso cargar el patinete al 100 %.
- Pulsar el botón de encendido durante unos segundos para arrancarlo.
- Examinar el indicador de la batería, si la batería está descargada, recargarla antes del uso, el patinete eléctrico es un aparato que requiere una recarga periódica para funcionar.
- Comprobar la presión de las ruedas (36PSI) en caso de que el patinete no consiga realizar al menos el 60 % de los Km declarados o alcance la velocidad máxima en los 3 primeros meses de uso, es probable que las ruedas se hayan desinflado nuevamente, por lo que será necesario restablecer la presión como se indica.
- Posicionar el patinete sobre una superficie plana
- Colocar las manos en el manillar. Subir a la plataforma con un pie y utilizar el otro para darse un ligero empujón y acelerar.



El acelerador entra en funcionamiento una vez que la velocidad de avance supera los 3 km/h.

Por motivos de seguridad, el patinete está configurado en un principio para evitar el arranque desde parado.

- Cuando el patinete empieza a avanzar, poner ambos pies sobre la plataforma y pulsar el acelerador.
- Para conducir el patinete eléctrico, inclinar el cuerpo en la dirección de conducción durante un viraje y girar lentamente el manillar.
- Para detener el patinete eléctrico, soltar el acelerador, pulsar el freno electrónico o la palanca del lado izquierdo del manillar.
- Para bajar, detener primero completamente el patinete. Intentar bajar del patinete en movimiento puede provocar lesiones.
- Cuando se quiere cambiar la modalidad de velocidad, pulsar el botón flecha arriba/abajo (capítulo 5).
- Cuando se conduce de noche y en lugares oscuros, pulsar una vez el botón de encendido para encender las luces y llevar un chaleco reflectante.

Por su seguridad, utilizar casco y rodilleras para protegerse de eventuales caídas y lesiones mientras se aprende a conducir el patinete eléctrico.

El conductor asume todos los riesgos asociados a la falta de uso de un casco o de otros dispositivos de protección.

3. Contenido del empaque

Patinete ensamblado, el manillar deberá instalarse con los correspondientes tornillos.



1x Cargador de baterías

1x Llave hexagonal del 3 y del 5

2x Manillas

4. Panorámica del producto



5. Información de los mandos / Panel de control



En el visor principal hay tres botones:

1. Botón de encendido: utilizar este botón para encender/apagar el patinete eléctrico y para desplazarse por el menú.
2. Botón Arriba/+ : utiliza este botón para incrementar el nivel de velocidad, pulsa este botón durante 3 segundos para encender la luz delantera.
3. Botón Abajo/- : utiliza este botón para reducir el nivel de velocidad.

A: ODO: kilometraje total

B: VOL: voltaje de la batería

C: DURACIÓN: tiempo de actividad después del encendido

D: TRIP: kilometraje de cada sesión



A



B



C



D

Configuración

Encendido: pulsar Arriba/+ y el botón Abajo/- al mismo tiempo durante 3 segundos para acceder a la modalidad de configuración, el visor muestra el texto SET.

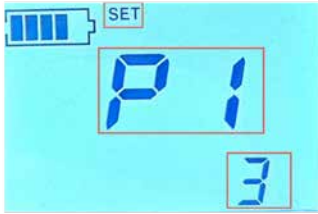

P1. Ajuste de la luminosidad de la retroiluminación: nivel 1, nivel 2, nivel 3. Nivel de luminosidad (predeterminado 3).



P2. Configuración Unidad:
0 = Km (predeterminado)
1 = Mi.

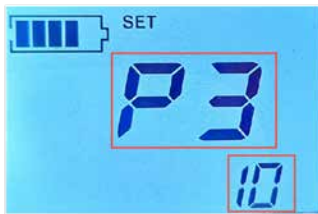

P3. Ajuste del tiempo (min) para el apagado automático. 00 = desactivado.

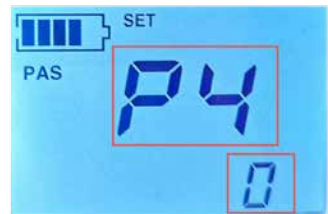

P4. Modalidad asistencia arranque:
0 = desactivado
1 = activado.



P5. Cruise Control:
1 = activado
2 = desactivado.

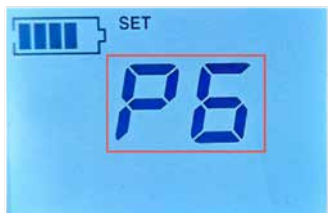

P6. Para restablecer los ajustes de fábrica, mantener pulsado el botón Arriba/+ hasta que se apague el visor. Pulsando al mismo tiempo los botones Arriba/+ y Abajo/- durante 3 segundos se sale de la modalidad de configuración.



ADVERTENCIA

Activar la función «Cruise Control» en la sección Configuración (P5) y mantener el patinete eléctrico a una velocidad constante manteniendo pulsada la palanca del acelerador durante unos 7 segundos. Un icono indicará que el «Cruise Control» está activo, por lo que ya no será necesario mantener pulsada la palanca del acelerador. Pulsar de nuevo la palanca del acelerador o la palanca del freno para desactivar la función.

6. Ensamblaje y configuración

1. Pulsar la palanca del mecanismo de cierre y levantar la varilla del manillar hasta que se oiga un clic.
2. Enroscar las manillas siguiendo la letra presente en el lado (R-derecha / L-izquierda) en sentido contrario a las agujas del reloj en el caso de la derecha y en sentido horario para la izquierda (véase la foto)
3. Colocar las manos en el manillar. Subir a la plataforma con un pie y utilizar el otro para darse un ligero empujón y acelerar.

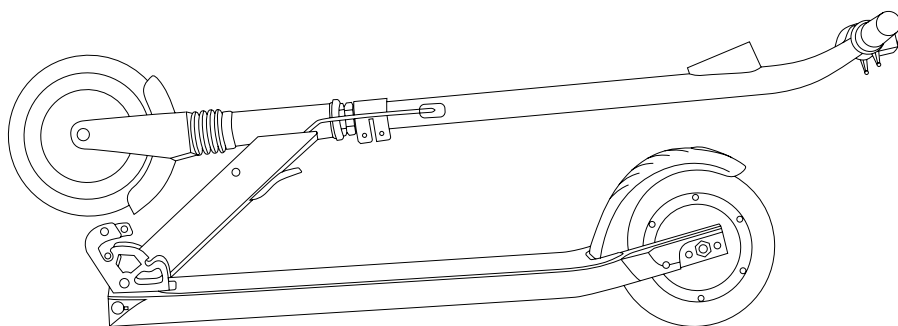

7. Plegar y transportar

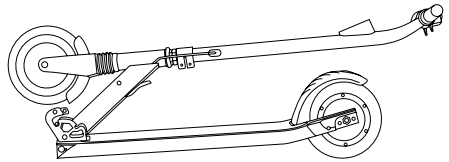
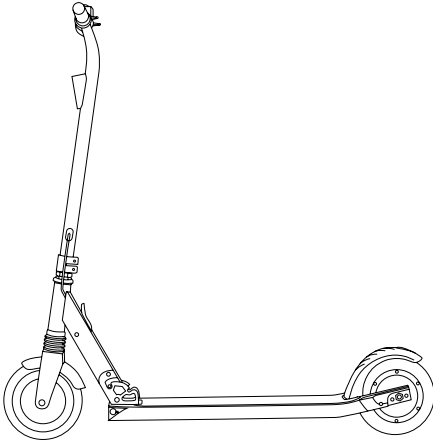

- Empujar el manillar hacia adelante
- Pulsar la palanca del mecanismo de cierre
- Empujar el manillar hacia abajo hasta que se oiga un clic

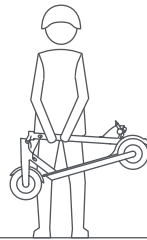
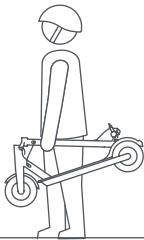

Posición de transporte

Una vez plegado, sujetar la varilla del manillar con una o con ambas manos.

8. Recarga y activación de la batería

El puerto de recarga se ubica en la parte delantera/lateral de la plataforma (véase la foto)

1. Abrir la tapa de recarga y asegurarse de que el enchufe está seco.
2. Insertar el conector del cargador de batería en el enchufe de recarga
3. Si el indicador del cargador de baterías está de color rojo significa que está cargando; cuando el indicador se pone en verde significa que la batería está completamente cargada. No dejar conectado durante un tiempo prolongado después de la recarga, puesto que podría dañar e influir en la duración de la batería.

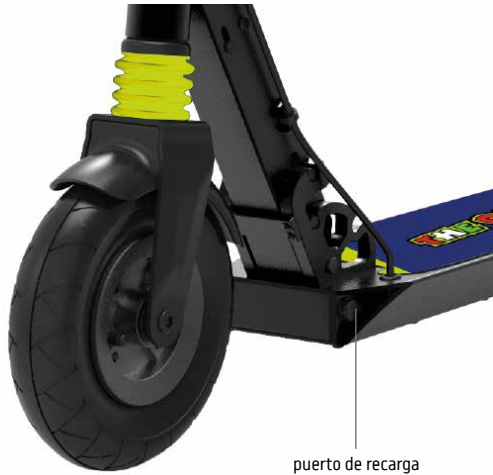

ADVERTENCIA

Cuando se abre, el dispositivo ya tiene su propia carga, pero se recomienda cargarlo de 6 a 8 horas para el primer uso.

También se recomienda cargarlo después de cada uso y antes de guardarlo.

No permitir que el vehículo se descargue completamente para evitar dañar la batería.

9. Frenos



Este producto presenta un doble sistema de frenado, uno electrónico y uno a pedal.

El sistema electrónico* se basa en el uso del propio motor para el frenado e incluye un sistema de frenado electrónico y regenerativo.

El sistema a pedal combinado con el electrónico permite reducir el tiempo/distancia de frenado. En condiciones de humedad** este sistema será menos eficaz.

*Un sistema electrónico presenta la ventaja de no requerir ningún ajuste ni mantenimiento periódico.

**Este producto no debe utilizarse en condiciones meteorológicas adversas (como lluvia, nieve o hielo).



Antes de utilizar este producto en cualquier circunstancia, verificar que el freno funcione correctamente.

10. Autonomía

La máxima autonomía depende de diversas variables:

Terreno: la conducción en pavimento liso causa una autonomía mayor respecto a la conducción en calles irregulares e inclinadas.

Peso del usuario: más pesado es el usuario, más corta es la autonomía. **Temperatura:** la conducción del patinete en un ambiente muy frío o caliente influye en la autonomía.

Velocidad y estilo de conducción: la conducción fluida y constante extiende la autonomía. Aceleración y maniobra reducen

en modo agresivo la autonomía. La velocidad más baja prolonga la autonomía. **Mantenimiento:** la recarga tempestiva y el correcto mantenimiento aumentan la autonomía.

11. Conservación y limpieza

Cargar el patinete eléctrico hasta el 50 % - 60 % antes de colocarlo fuera de estación o por periodos prolongados. Recargarlo hasta el 50% - 60% cada 2-3 meses. Si no se utiliza a diario, se aconseja guardar el patinete a 15-25 °C. No exponer el patinete a temperaturas bajas (inferiores a 0 °C) y altas (superiores a 45 °C). Evitar dejarlo al abierto, ya que no es resistente al agua.

Cuando el patinete se ensucie, limpiarlo con un paño húmedo. Antes de limpiarlo, asegurarse de que el patinete eléctrico esté apagado y cubrir el puerto de recarga para evitar daños a los componentes electrónicos. No utilizar alcohol, gas, queroseno u otros solventes químicos corrosivos y volátiles. Esto puede dañar tanto el aspecto, como la estructura interna del patinete eléctrico. No utilizar pistolas de agua a presión o agua corriente para la limpieza. El patinete eléctrico no es impermeable.

No exponerlo a lluvia o agua, ni sumergirlo ni lavarlo con agua

12. Advertencias generales

- Inspeccionar los frenos, la presión (36 PSI), la condición de las ruedas y el acelerador antes de cualquier uso. Si se detectan ruidos extraños o anomalías, no utilizar el producto y contactar con el Servicio de Asistencia Técnica de su distribuidor.
- Se prohíbe modificar de modo alguno el patinete, esto podría alterar su eficiencia o dañar su estructura y provocar daños.
- Asegurarse de apagar el producto antes de aparcarlo.
- No conducir el vehículo bajo la lluvia, cuando nieva o en caso de neblina.
- Evitar que los componentes eléctricos del vehículo entren en contacto con agua u otros líquidos.
- Evitar conducir cerca de ríos o lagos.
- Supervisar a los niños para asegurarse de que no jueguen con el producto. Es necesario supervisar seriamente en caso de que el producto se esté utilizando por o cerca de niños.
- Para más información, soporte técnico y asistencia comuníquese con su distribuidor.

Instrucciones acerca del comportamiento al conducir

- No utilizar el móvil ni escuchar música durante la conducción del patinete eléctrico.
- Conducir solamente en el caso de que haya suficiente luz para poder conducir de modo seguro. En caso de conducción en condiciones de luz desfavorables, se recuerda que es necesario activar las luces del patinete y llevar un chaleco reflectante.
- Sujetar siempre el manillar con ambas manos cuando se conduce.
- Conducir siempre con ambos pies sobre la plataforma de modo cómodo y seguro.
- No se distraiga mientras conduce y mirar siempre al frente.
- Conducir siempre a una velocidad con la cual se pueda frenar de manera segura.
- Comenzar a frenar a una distancia suficiente para evitar los obstáculos, las curvas y las zonas que difieren en el pavimento. Recordar soltar el acelerador antes de frenar.
- No hacer carreras con otros conductores.
- Mantener una distancia de seguridad mínima de 5m de los otros vehículos.

13 Aprender a conducir

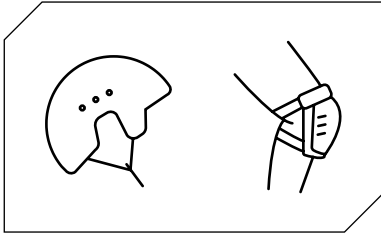

Seguir las instrucciones de seguridad antes de conducir el patinete.

Utilizar elementos homologados como cascos y rodilleras.

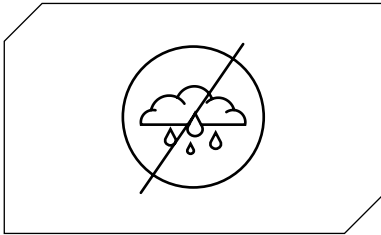

No usar el patinete eléctrico bajo la lluvia.

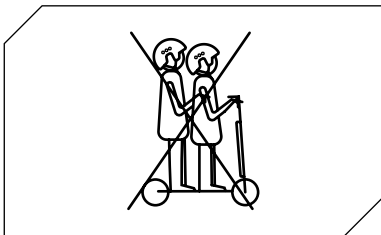

El patinete eléctrico no puede ser utilizado por más de una persona al mismo tiempo.

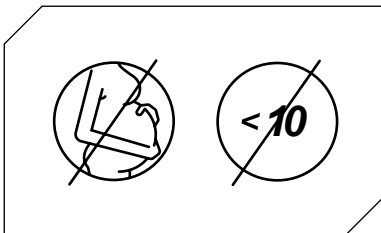

No pueden utilizar este patinete eléctrico los menores de 10 años* ni mujeres embarazadas.

* En caso de uso en suelo público, consultar la normativa vigente.

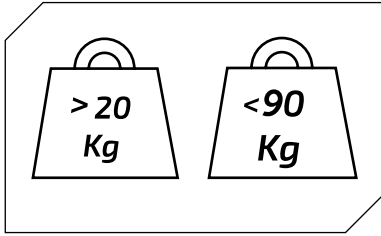

Peso mínimo permitido en el patinete eléctrico:
20 kg.

Peso máximo permitido en el patinete eléctrico:
90 kg.

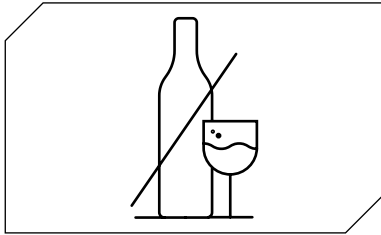

No conducir el patinete eléctrico en caso de asunción
de alcohol y/o medicinas.

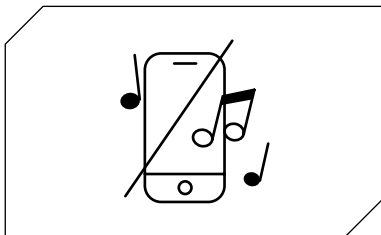

No utilizar el móvil y no escuchar música durante la
conducción del patinete eléctrico.

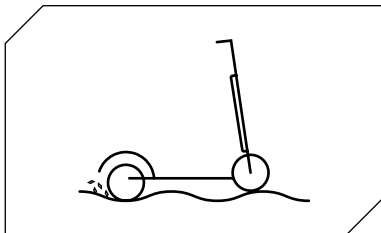

Prestar atención al conducir sobre baches, arena,
charcos, hielo, nieve, escaleras, en lugares oscuros
de noche o en carreteras mojadas.

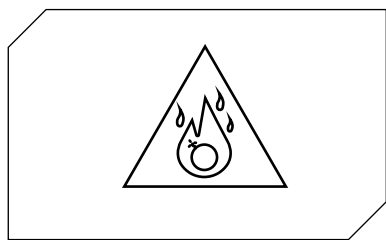

No utilizar el patinete eléctrico en zonas peligrosas, en presencia de sustancias inflamables y/o explosivas, líquidos y/o suciedad.

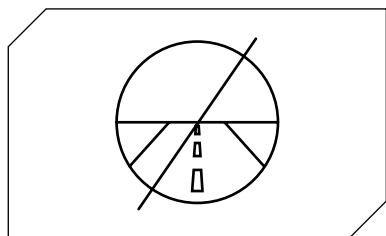

Este patinete eléctrico no ha sido diseñado para ser conducido en calles y autopistas. Consultar el decreto legislativo vigente en su municipio sobre los lugares en los que está permitido circular con un patinete eléctrico.

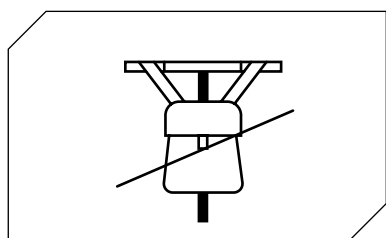

No colocar objetos pesados en el manillar.

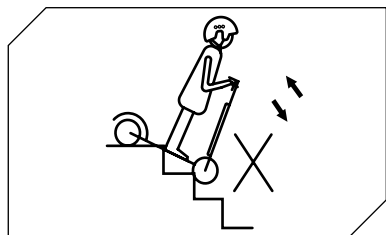

Evitar subir o bajar las escaleras con el patinete eléctrico.

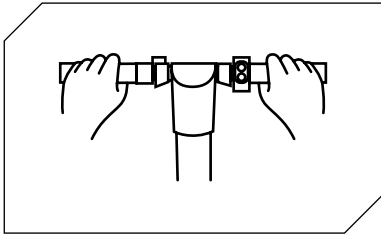

Circular siempre con las dos manos en el manillar.

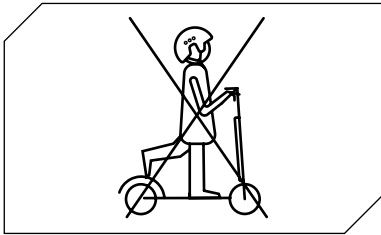

No conducir el patinete eléctrico con un solo pie.

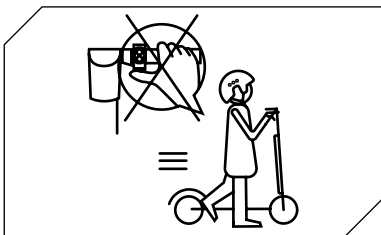

No pulsar el acelerador cuando se camina con el patinete eléctrico.

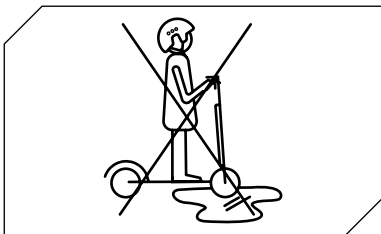

No conducir el patinete eléctrico en charcos y superficies mojadas.

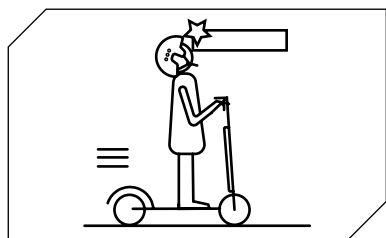

Tener cuidado con la cabeza en caso de paso bajo cobertizos, puertas y/o similares.

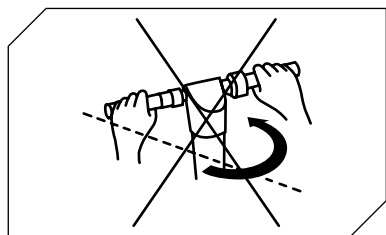

En caso de circulación a la velocidad más alta permitida no girar el manillar de manera brusca.

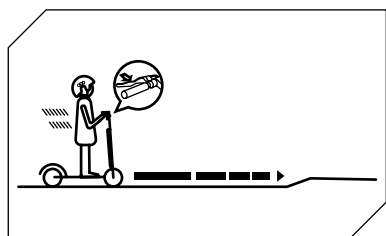

Comenzar a frenar a una distancia suficiente para evitar los obstáculos, las curvas y las zonas que difieren en el pavimento. Recordar soltar el acelerador antes de frenar.

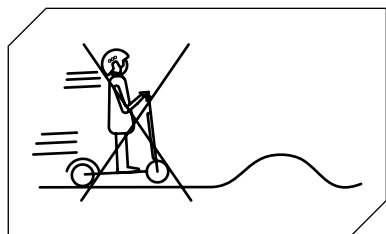

No circular a la velocidad más alta permitida por encima de obstáculos como escalones, bordes o baches.

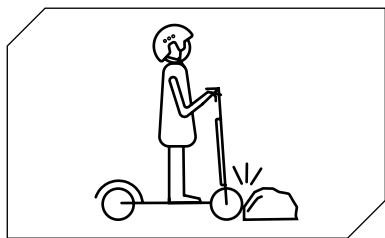

No golpear obstáculos con las ruedas.

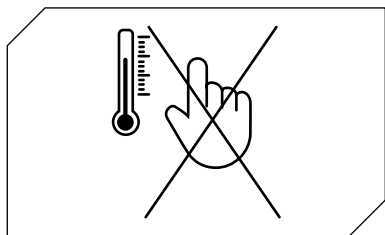

No tocar el motor inmediatamente después de haber conducido, podría encontrarse a una temperatura elevada.

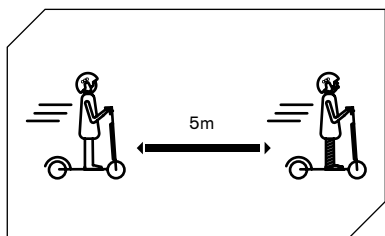

Mantener una distancia de seguridad mínima de 5m de los otros vehículos.

14. Batería (Advertencias)

Asegurarse de que el patinete eléctrico, el cargador de baterías y el puerto de recarga estén secos.

Cuando el patinete eléctrico está completamente cargado, la luz LED en el cargador de baterías pasa de rojo (en carga) a verde (carga completa).

Utilizar solo el cargador de baterías original. Otros cargadores de batería dañan el dispositivo y causan otros riesgos potenciales.

El patinete no deberá cargarse durante periodos prolongados. La sobrecarga reduce la duración de la batería y causa otros riesgos potenciales.

Cargar el patinete en un ambiente seco, alejado de materiales inflamables (por ejemplo materiales que podrían explotar en llamas), a ser posible a una temperatura interna de 15-25° C, pero nunca inferior a 0° C o superior a + 45 °C.

No cargar a la luz directa del sol ni cerca de un fuego.

No cargar el patinete justo después de usarlo. Dejar enfriar el patinete durante una hora antes de la recarga.

No dejar nunca el patinete sin vigilancia durante la recarga. ¡Riesgo de incendio! No conectar nunca la toma de recarga con objetos metálicos.

Leer las secciones sobre recarga y conservación arriba mencionados para mantener y manejar correctamente la batería. Mantener el patinete eléctrico alejado de llamas libres u otras fuentes de calor para evitar el recalentamiento de la batería. No dejar el patinete eléctrico expuesto a temperaturas gélidas. Tanto el calor como el frío excesivo pueden descargar la batería.

Evitar descargar completamente la batería.

Es mejor recargar la batería mientras tiene carga todavía. Esto prolonga la duración de la batería. Cuando la carga es demasiado baja, no se puede mantener una conducción normal. Esto puede exponer al conductor a la pérdida de control o a la caída.

Asegurarse de que la batería sea cargada a intervalos regulares, incluso si el patinete eléctrico no se utiliza por periodo prolongado. De este modo se evitan daños a la batería causados por baja tensión durante un periodo prolongado.

Precauciones para la batería:

La batería está formada por celdas de iones de litio y elementos químicos peligrosos para la salud y el medioambiente. No utilizar el monopatín si desprende olores, sustancias o calor excesivo. No eliminar el patinete eléctrico o la batería junto a los desechos domésticos. El usuario final es responsable de las eliminaciones de los equipos eléctricos y electrónicos y de las baterías de acuerdo con todas las normativas vigentes.

No de debe hacer:

Abrir o desmontar la batería o golpear, lanzar, perforar o pegar objetos a la batería. Tocar eventuales sustancias escapadas de la batería, dado que contiene sustancias peligrosas. Dejar que niños a animales toquen la batería.

Sobrecargar, o provocar un corto circuito en la batería. Sumergir o exponer la batería al agua u otras sustancias líquidas. Exponer la batería a calor o frío excesivos.

Exponer la batería a un ambiente que contenga gases explosivos o llamas.

Dejar la batería bajo la lluvia o en coches calientes bajo la luz directa del sol. Reensamblar o montar nuevamente la batería.

Transportar o conservar la batería junto a objetos metálicos como horquillas, collares, etc. Conducir el patinete eléctrico durante la recarga.

Utilizar cualquier otro cargador de baterías diverso al original.

15. Responsabilidades

El conductor tiene la obligación de usar el patinete eléctrico con la máxima diligencia y en pleno cumplimiento de la normativa vigente en materia de uso, funcionamiento y conducción del patinete eléctrico como, a título meramente enunciativo y no exhaustivo, lo dispuesto en el D. Leg. 285/1992 (c.d. Código de Circulación).

Asimismo, el conductor está obligado a mantener el patinete eléctrico limpio y en perfecto estado de eficiencia y mantenimiento, a realizar con diligencia las revisiones de seguridad de las que es responsable, descritas en el apartado de advertencias y recomendaciones, así como a conservar toda la documentación relativa al mantenimiento del patinete eléctrico.

El conductor debe evaluar atentamente las condiciones atmosféricas que podrían hacer peligroso el uso del patinete eléctrico. Para tal fin, se recomienda moderar la velocidad y mantener una adecuada distancia de frenado en el caso de que se encuentre en condiciones climáticas adversas y/o en caso de circulación intensa.

Solo podrán conducir el patinete eléctrico conductores que hayan cumplido los 10 años de edad*. Los menores de 18 años están obligados a llevar un casco protector adecuado. Para los menores de 18 años, se recomienda usar el patinete eléctrico bajo la supervisión de un adulto.

En caso de mal funcionamiento del producto por causas no imputables a comportamientos incorrectos del conductor, por favor contactar al centro de asistencia en el sitio **www.vr46e-mobility.com**

* En caso de uso en suelo público, consultar la normativa vigente.

16. Mantenimiento y cuidado diario

Limpieza y conservación

- Si hay manchas en el cuerpo del patinete eléctrico, limpiarlas con un paño húmedo. Si las manchas persisten, aplicar encima dentífrico, cepillar con uno cepillito, luego limpiar con un paño húmedo. Si hay arañazos en los componentes de plástico, utilizar papel de lija u otro material abrasivo para eliminarlos. Notas: no limpiar el patinete eléctrico con alcohol, gasolina, queroseno u otros solventes químicos corrosivos y volátiles para evitar daños graves. No lavar el patinete eléctrico con chorros de agua a alta presión. Durante la limpieza asegurarse de que el patinete eléctrico esté apagado, el cable de carga desconectado y el tapón de goma cerrado dado que una pérdida de agua podría provocar descargas eléctricas u otros problemas graves. Cuando no se utiliza el patinete eléctrico, guardarlo a cubierto en un lugar

seco y fresco. No conservarlo al abierto por un periodo prolongado de tiempo. Luz del sol excesiva, recalentamiento y frío excesivo aceleran el envejecimiento de los neumáticos y comprometen la vida útil tanto del patinete como de la batería.

- Controlar los frenos y la regulación de los mismos

- Comprobar la presión del neumático delantero manteniendo la presión del aire a 36 PSI

1. No utilizar baterías de otros modelos o marcas, dado que puede causar riesgos para la seguridad.

2. No desmontar, aplastar o perforar el producto. No tocar los bornes de la batería. No desmontar o perforar el forro externo. Evitar el contacto del producto con agua y fuego y no exponerlo a temperaturas superiores a 50 °C (incluyendo fuentes de calor como estufas, calentadores, etc.). Evitar el contacto entre objetos metálicos y los bornes de la batería, de modo de prevenir cortos circuitos, daños físicos o la muerte.

3. Las filtraciones de agua en la batería pueden causar daños a los circuitos internos, riesgo de incendio o de explosión. Si se tiene la duda de que haya una filtración de agua en la batería, suspender inmediatamente el uso de la misma y entregarla al servicio de asistencia posventa donde el distribuidor para un control.

4. Utilizar exclusivamente el alimentador de recarga original para evitar potenciales daños o incendios.

5. La eliminación inadecuada de las baterías usadas contamina gravemente el ambiente. Respetar las normativas locales en materia de eliminación de las baterías. Respetar las normativas en materia de eliminación de las baterías, para proteger el ambiente.

6. Después de cada uso, recargar completamente la batería para prolongar la vida útil. No conservar la batería en un ambiente donde la temperatura sea superior a 50 °C o inferior a -20 °C (por ejemplo, no dejar el patinete eléctrico o la batería en coches calientes bajo la luz directa del sol durante un periodo de tiempo prolongado). No tirar la batería al fuego puesto que esto podría implicar su avería, recalentamiento e incluso un incendio. Si se prevé no utilizar el patinete por un periodo superior a 30 días, recargar hasta el 50/60% la batería y conservarla en un lugar seco y fresco. Recordar recargarla cada 60 días para protegerla de eventuales daños excluidos de la garantía limitada. Recargar siempre la batería antes de que se descargue para prolongar la vida útil.

Nota: un vez completamente cargada tendrá una autonomía de 120-180 días.

El daño provocado por una ausencia de carga prolongado es irreversible y no está cubierto por la garantía limitada. Una vez que se ha producido el daño, la batería no puede recargarse (se prohíbe el desmontaje de la batería por parte de personal no cualificado, ya que puede provocar una descarga eléctrica, un cortocircuito o incluso un accidente de seguridad importante).

17. Ficha técnica

Informaciones genéricas

Bastidor	Aluminio y hierro
Velocidad	Niv 1.: <= 6km/h Niv2.:<= 20km/h Niv 3.: <= 25km/h (velocidad máx.) *
Suspensión	Delantera
Inclinación máxima	10 % (sujeto a variaciones en base al peso del conductor, a las condiciones de la calle y la temperatura)
Frenos	Doble freno trasero: electrónico y a pedal
Motor	250W
Neumáticos	8" delantero con cámara de aire y trasero sólido
Protección baja tensión	31V +/- 0.5V
Límite de corriente	12A
Tipología motor	Brushless
Carga máxima	90kg
Edad / altura aconsejada	10-16 años / 1,40-1,80m En caso de uso en suelo público, consultar la normativa vigente
Temperatura de funcionamiento	-10°C / 40°C
Nivel de protección	IP65
protección Tiempo de carga	Unas 3/4 horas
Autonomía	Hasta 15km (sujeta a variaciones dependiendo del peso del conductor, las condiciones de la carretera y la temperatura)

* En Suiza, según la legislación vigente, los niveles de velocidad permitidos son de 6-15-20 km / h.

Sistema eléctrico

Motor	250W Brushless
Freno	Electrónico trasero
Visor	LCD
Batería	36V, 5.2Ah, 187Wh
Luces	LED delantero y trasero
Cargador	Estándar UE DC 2.1 Charger, 42V, 1.5A

Medidas

Peso neto	11kg
Peso bruto	13,6kg
Dimensiones producto abierto	1060 x 430 x 1070mm
Dimensiones producto cerrado	1040 x 430 x 350mm
Dimensiones del embalaje	1095 x 180 x 400mm

18. Solución de los problemas

Pruebas a realizar:

- Después de una caída, controlar que la palanca del acelerador funcione correctamente. Para hacer esto, acelerar y desacelerar varias veces.
- Verificar de vez en cuando que los frenos funcionen correctamente. Para hacer esto, mover el vehículo empujándolo manualmente y frenar al imprevisto para asegurarse de que responda a los mandos.
- Verificar que todos los componentes del vehículo estén en posición y fijados de modo seguro.
- Verificar el desgaste y la presión de los neumáticos.
- Verificar el desgaste de los frenos y de los cables.

Falla	Causa	Solución
El motor no funciona	La batería está descargada Problema eléctrico	Cargar la batería Solicitar asistencia técnica a su distribuidor
El motor se apaga mientras está en funcionamiento	Recalentamiento del motor	Soltar el acelerador y esperar a que se enfríe
Después de haberlo cargado, el vehículo se apaga	La batería está dañada	Solicitar asistencia técnica a su distribuidor
El vehículo se detiene al imprevisto mientras está funcionando	Cables de alimentación y control dañados	Solicitar asistencia técnica a su distribuidor
La batería no se carga o el patinete eléctrico no se enciende	Problemas de conexión	Solicitar asistencia técnica a su distribuidor
	Batería dañada/agotada	Solicitar asistencia técnica a su distribuidor
	Problemas en el cargador de baterías	Sustituir el cargador de baterías

19. Tabla Códigos Errores

Código de error	Indicaciones
E.1	MMal funcionamiento palanca acelerador
E.2	Sobretensión de la batería
E.3	Baja tensión de la batería
E.4	Protección sobrecorriente 14A
E.5	Cable de la rueda motor averiado
E.6	Mal funcionamiento de la rueda motriz



Protección contra la descarga excesiva

Si el patinete eléctrico está en estado de protección frente a la descarga excesiva deberá reactivarse mediante la recarga. Si el patinete eléctrico permanece apagado tras media hora de recarga, contactar al distribuidor para solicitar asistencia.



Verificar el nivel de carga de la batería con el vehículo detenido.

 **ATENCIÓN**

Tratamiento del dispositivo eléctrico o electrónico al final de la vida (aplicable en todos los países de la Unión Europea y en otros sistemas europeos con sistema de recolección diferenciada)

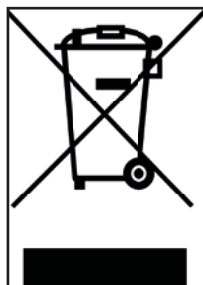

Esto símbolo en el producto o en el embalaje indica que el producto no debe ser considerado como un desecho doméstico normal, sino que en cambio debe entregarse a un punto de recogida apropiado para el Reciclaje de Aparatos Eléctricos y Electrónicos (RAEE).

Asegurándose de que este producto sea eliminado correctamente, contribuirá a prevenir potenciales consecuencias negativas para el ambiente y para la salud que podrían de lo contrario ser causadas por su eliminación inadecuada. El reciclaje de los materiales ayuda a conservar los recursos naturales.

Para obtener información más detallada sobre el reciclaje de este producto, póngase en contacto con la oficina local de su ciudad, con el servicio de eliminación de residuos domésticos o con la tienda donde compró el producto.

En particular, los consumidores están obligados a no eliminar los RAEE como residuos urbanos, sino que deben participar en la recogida selectiva de este tipo de residuos mediante dos métodos de entrega:

1) En los Centros de Recogida municipales (también denominados puntos de reciclaje, islas ecológicas), directamente o

mediante los servicios de recogida de los ayuntamientos, cuando estén disponibles;

2) En los puntos de venta de nuevos equipos eléctricos y electrónicos.

Aquí se pueden entregar gratuitamente los RAEE muy pequeños (con el lado más largo de menos de 25 cm) mientras que los más grandes pueden entregarse a razón de 1 por 1, es decir, entregando el producto antiguo cuando se adquiere uno nuevo con las mismas funciones.

En caso de eliminación abusiva de equipos eléctricos o electrónicos podrían ser aplicadas las sanciones previstas por la normativa vigente en materia de protección ambiental (normativa italiana, es necesario comprobar la normativa vigente en el país donde se usa/elimina el vehículo).

En caso de que los RAEE contengan pilas o acumuladores, estos deben retirarse y someterse a específica recogida diferenciada.



Tratamiento de las pilas agotadas (aplicable en todos los países de la Unión Europea y en otros sistemas europeos con sistema de recogida diferenciada)



Este símbolo en el producto o en el embalaje indica que la pila-batería no debe ser considerada un desecho doméstico normal. En algunos tipos de pilas este símbolo podría ser utilizado en combinación con un símbolo químico.

Los símbolos químicos del Mercurio (Hg) o del Plomo (Pb) se añaden si la batería contiene más del 0,0005% de mercurio o del 0,004% de plomo.

Asegurándose de que las pilas-baterías sean eliminadas correctamente, contribuirá a prevenir potenciales consecuencias negativas para el ambiente y para la salud que podrían de lo contrario ser causadas por su eliminación inadecuada. El reciclaje de los materiales ayuda a conservar los recursos naturales. En caso de productos que, por motivos de seguridad, rendimiento o protección de los datos requieran una conexión fija a una pila/batería interna, la misma deberá ser sustituida solo por personal de asistencia cualificado.

Entregar el producto al final de vida en puntos de recogida idóneos para la eliminación de aparatos eléctricos y electrónicos: esto asegura que también la pila en su interior sea tratada correctamente.

Para obtener información más detallada sobre la eliminación de la pila-batería agotada o del producto, póngase en contacto con la oficina local de su ciudad, con el servicio de eliminación de residuos domésticos o con la tienda donde compró el producto.

En base al D. Leg. 49/2014 el producto entra en los AEE (aparatos eléctricos y electrónicos) gestión RAEE (recogida separada).

ADVERTENCIAS

Leer completamente el manual y las siguientes instrucciones antes de utilizar el producto.

Nombre del producto: KD1

Tipo de producto: Patinete eléctrico

Año de fabricación: 2020



Nota:

- Para recargar este patinete eléctrico utilizar SOLO el cargador de baterías suministrado etiquetado XHK-922-29415 con la siguiente tensión de salida: 29,4V – 1,5A.
- El uso de un otro tipo de cargador puede dañar el producto o causar otros riesgos potenciales.
- No cargar nunca el producto sin supervisión.
- El periodo de recarga del producto no debe superar las cuatro horas. Interrumpir la recarga después de cuatro horas.
- El producto debe ser cargado solo a temperaturas comprendidas entre 0°C y 45°C.
- Si se carga a temperaturas inferiores o superiores, existe el riesgo de que la batería ofrezca rendimientos reducidos, con potencial peligro de daño del producto y de lesiones personales.
- El producto debe ser utilizado solo a temperaturas comprendidas entre -10°C y 45°C.
- Si se utiliza a temperaturas inferiores o superiores, existe el riesgo de que la batería ofrezca rendimientos reducidos, con potencial peligro de daño del producto y de lesiones personales.
- Proteger el producto a temperaturas comprendidas entre 0°C y 35°C (la temperatura de conservación óptima es de 25°C)
- Recargar y proteger en lugar seco y abierto, alejado de combustibles (es decir cualquier elemento inflamable).
- No recargar bajo la luz del sol o cerca de llamas libres.
- No recargar el producto inmediatamente después del uso. Dejar que el producto se enfríe durante una hora antes de la recarga.
- Si se ausenta por un cierto periodo, por ejemplo, por las vacaciones, y se confía el dispositivo a un tercero, dejarlo en el estado de carga parcial (20-50% de carga). No cargado completamente.
- El producto es generalmente suministrado cargado parcialmente. Dejarlo en este estado hasta que esté listo para ser utilizado.



Declaración de conformidad

La suscrita: M.T. Distribution S.r.l.
Dirección: Via Bargellino 10, 40012 Calderara di Reno (BOLONIA), Italia

certifica

que el diseño y la fabricación de este producto

Marca del producto	VR 46
N° modelo artículo:	KD1
Tipo de producto:	Patinete eléctrico

Directiva de máquinas 2006/42/CE
Estándar MD: Adjunto I de 2006/42/EC, EN ISO 12100:2010,
EN 60335-1:2012+A11:2014+A13:2017, EN62233:2008
EMC: EN 55014-1:2017+A11:2020; EN 55014-2:2015; EN IEC 61000-3-2:2019;
EN 61000-3-3:2013+A1:2019 RoHS: 2011/65/UE + 2015/863/UE

y por lo tanto conforme con los requisitos esenciales de la Directiva de Máquinas.
MD 2006/42/EC
LVD 2014/35/EU
EMC 2014/30/EU

N° de serie: YYYYY201XXXXXX to YYYYY201XXXXXX

Nombre y apellido: Emanuele Summa
Cargo: Administrador
Sociedad: M.T. Distribution S.r.l.
Dirección: Via Bargellino n.º 10, 40012 Calderara di Reno (BOLONIA), Italia
Fecha: 01/04/2020

Emanuele Summa
Administrador
M.T. DISTRIBUTION SRL
Via Bargellino, 10 b/c
40012 CALDERARA DI RENO (BO)
Codice Fiscale: 01179840317
NOME COGNOME: QUALIFICA E
TIMBRO AZIENDALE



Trottinette électrique

Mode d'emploi

Nous vous remercions pour avoir choisi ce produit.

Pour plus d'informations, un service après-vente et une assistance, contactez votre revendeur ou visitez le site www.vr46e-mobility.com

Table des matières

1. Consignes de sécurité
2. Guide rapide
3. Contenu de l'emballage
4. Panoramique du produit
5. À propos des commandes / Panneau de commande
6. Assemblage et configuration
7. Plier et transporter
8. Recharge et activation de la batterie
9. Freins
10. Autonomie
11. Conservation et nettoyage
12. Avertissements généraux
13. Apprendre à conduire
14. Batterie (Avertissements)
15. Responsabilité
16. Maintenance et soin quotidien
17. Fiche technique
18. Résolution des problèmes
19. Tableau des codes d'erreur

1. Consignes de sécurité

Lire attentivement les instructions suivantes avant d'utiliser le produit. Sauvegarder ce manuel pour références futures ou nouveaux utilisateurs.

- La société n'assumera aucune responsabilité résultant d'une mauvaise utilisation du produit ou du non-respect des réglementations routières et des instructions de ce manuel.
- Cette trottinette électrique n'est pas un jouet. Utilisez-la avec responsabilité, attention et respect envers les autres.
- Vérifiez les réglementations locales en vigueur concernant l'utilisation de ce type de produit avant de l'utiliser et assurez-vous de respecter les règles locales. Conduisez de manière responsable et faites attention aux personnes et aux obstacles pour éviter les accidents.
- Utilisez toujours les vêtements recommandés : gants antidérapants, genouillères et coudières et portez un casque.
- La personne conduisant cette trottinette électrique doit être capable de placer facilement les deux pieds sur le sol tout en tenant le guidon à une hauteur correcte.
- Lorsque vous arrêtez ou stationnez votre véhicule, assurez-vous de le faire sur une surface lisse et sûre
- La charge maximale autorisée par le produit est de 90 kg.
- Ce produit ne peut pas être utilisé par plus d'une personne à la fois.
- Une mauvaise utilisation du produit ou le non-respect des instructions de ce manuel peut entraîner de graves dommages. Pour résoudre les problèmes techniques, contactez le service d'assistance technique de votre revendeur.
- N'essayez pas de démonter ou de réparer le produit par vous-même.
- Ne laissez pas la batterie à proximité d'un feu ou de sources de chaleur.
- Évitez d'utiliser des batteries usées, défectueuses et/ou non originales.
- Ne vous asseyez pas sur le produit lorsque vous conduisez ou à l'arrêt.
- Dans le cas où l'utilisateur qui va utiliser le produit n'est pas familiarisé avec la conduite de ce type de véhicule, il est recommandé qu'il soit formé à la conduite par un adulte avant de l'utiliser pour la première fois sur les aspects suivants :
 1. Accélération
 2. Ralentissement
 3. Freinage
 4. Règles de conduite de base

2. Guide rapide

- Lors de la première utilisation, chargez la trottinette à 100 %.
- Appuyez sur le bouton d'alimentation pendant quelques secondes pour la démarrer.
- Vérifiez l'indicateur de batterie, si la batterie est faible, rechargez-la avant de l'utiliser, la trottinette électrique est un appareil qui nécessite une recharge périodique pour fonctionner.
- Vérifiez la pression des pneus (36PSI) dans le cas où la trottinette n'atteint pas au moins 60 % des kilomètres indiqués ou n'atteint pas la vitesse maximale dans les 3 premiers mois d'utilisation, il est probable que les pneus se sont à nouveau dégonflés et la pression doit être rétablie comme indiqué.
- Placez la trottinette sur une surface plane
- Mettez les mains sur le guidon. Montez sur la plate-forme avec un pied et utilisez l'autre pour vous donner une légère poussée et accélérer.



L'accélérateur est activé dès que la vitesse d'avancement dépasse 3 km/h.

Pour des raisons de sécurité, a trottinette est initialement réglée pour éviter un démarrage debout.

- Lorsque la trottinette commence à avancer, mettez les deux pieds sur la plate-forme et appuyez sur l'accélérateur.
- Pour conduire la trottinette, inclinez votre corps dans le sens de la marche dans un virage et tournez lentement le guidon.
- Pour arrêter la trottinette, relâchez l'accélérateur, appuyez sur le frein électronique ou à levier sur le côté gauche du guidon.
- Pour descendre, arrêtez d'abord complètement la trottinette. Essayer de descendre de la trottinette alors qu'elle est en mouvement peut entraîner des blessures.
- Lorsque vous voulez changer le mode de vitesse, appuyez sur la touche fléchée haut/bas (chapitre 5).
- Lorsque vous conduisez la nuit ou dans des endroits sombres, appuyez une fois sur le bouton d'alimentation pour allumer les lumières, portez un gilet réfléchissant.

Pour votre propre sécurité, portez un casque et des genouillères pour vous protéger des chutes et des blessures tout en apprenant à conduire la trottinette électrique.

Le conducteur assume tous les risques liés à la non-utilisation d'un casque ou d'un autre équipement de protection.

3. Contenu de l'emballage

Une fois la trottinette assemblée, le guidon sera installé avec les vis appropriées.



- 1x chargeur de batterie
- 1x Clé hexagonale de 3 et 5
- 2x Boutons

4. Panoramique du produit



5. À propos des commandes / Panneau de commande



Il y a trois boutons sur l'écran principal :

1. Bouton d'alimentation : utilisez ce bouton pour allumer/éteindre la trottinette électrique et pour faire défiler le menu.
2. Bouton Up/+ : Utilisez ce bouton pour augmenter le niveau de vitesse, appuyez sur ce bouton pendant 3 secondes pour allumer la lumière avant.
3. Bouton Down/- : Utilisez ce bouton pour réduire le niveau de vitesse.

A : ODO : kilométrage total

B : VOL : tension de la batterie

C : DURÉE : Temps d'activité après la mise sous tension

D : VOYAGE : kilométrage d'une seule session



A



B



C



D

Paramètres

Mise sous tension : appuyez simultanément sur les boutons Up/+ et Down/- pendant 3 secondes pour accéder au mode de réglage, l'écran affiche le texte SET.

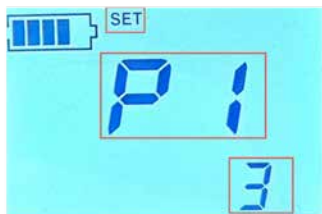

P1. Réglage de la luminosité du rétro-éclairage : niveau 1, niveau 2, niveau 3. Niveau de luminosité (par défaut 3).



P2. Réglage de l'unité :
0 = Km (par défaut)
1 = Mi.



P3. Réglage de l'heure (min) pour l'arrêt automatique.
00 = désactivé.

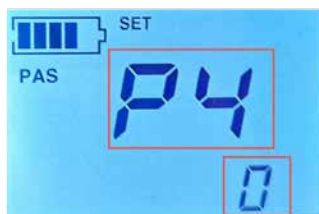

P4. Mode d'assistance au démarrage : 0 = désactivé
1 = activé.



P5. Régulateur de vitesse :
1 = activé
2 = désactivé.

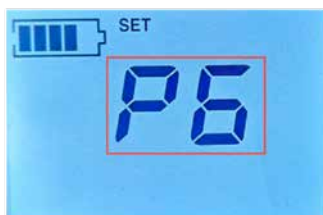

P6. Pour rétablir les paramètres d'usine, appuyez sur le bouton Up/+ et maintenez-le enfoncé jusqu'à ce que l'écran s'éteigne. Pour quitter le mode de réglage, appuyez simultanément sur les boutons Up/+ et Down/- pendant 3 secondes.



Activez la fonction « Régulateur de vitesse » dans la section Paramètres (P5) et maintenez la trottinette électrique à une vitesse constante en maintenant le levier d'accélérateur enfoncé pendant environ 7 secondes. Une icône indiquera que le « Régulateur de vitesse » est actif, vous n'avez donc plus besoin de maintenir le levier d'accélérateur enfoncé. Appuyez à nouveau sur le levier d'accélérateur ou de frein pour désactiver la fonction.

6. Assemblage et configuration

1. Appuyez sur le levier du mécanisme de fermeture, relevez la tige du guidon jusqu'à ce que vous entendiez un clic.
2. Vissez les boutons en suivant la lettre sur le côté (R-droit / L-gauche) dans le sens inverse des aiguilles d'une montre pour celui de droite et dans le sens des aiguilles d'une montre pour celui de gauche (voir photo)
3. Mettez les mains sur le guidon. Montez sur la plate-forme avec un pied et utilisez l'autre pour vous donner une légère poussée et accélérer.

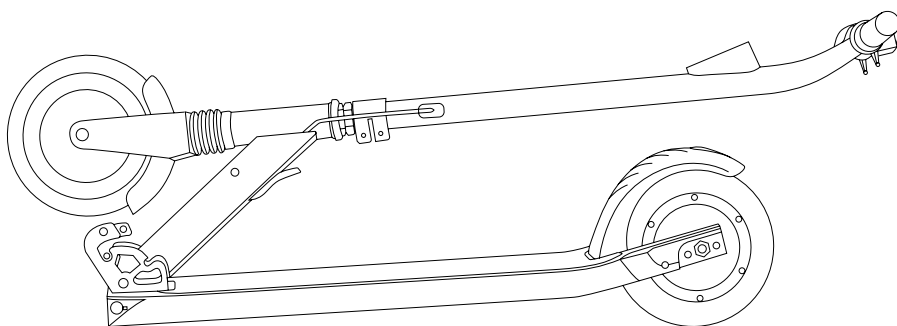

7. Plier et transporter

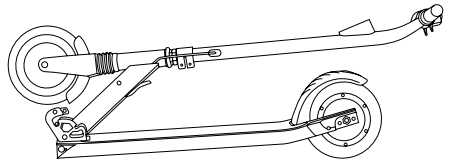
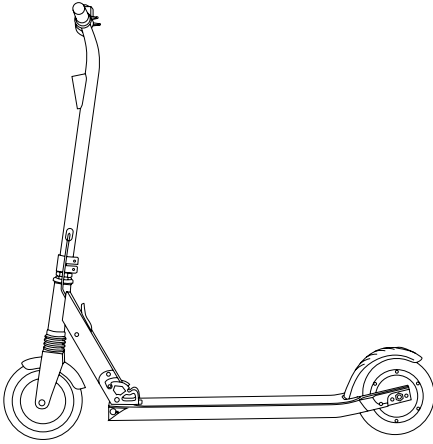

- Poussez le guidon vers l'avant
- Appuyez sur le levier du mécanisme de fermeture
- Poussez le guidon vers le bas jusqu'à ce que vous entendiez un clic

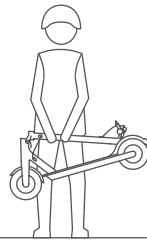
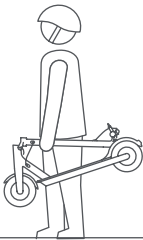

Position de transport

Après le pliage, tenez la tige du guidon avec une ou deux mains.

8. Recharge et activation de la batterie

Le port de charge est situé à l'avant/au côté de la plate-forme (voir photo)

1. Ouvrez le couvercle de chargement et assurez-vous que la prise est sèche.
2. Branchez le connecteur du chargeur dans la prise de charge
3. Si le voyant du chargeur est rouge, cela signifie qu'il est en train de charger ; lorsque le voyant devient vert, cela signifie que la batterie est entièrement chargée. Ne le laissez pas branché pendant une longue période après le chargement, car cela pourrait endommager et affecter la durée de vie de la batterie.

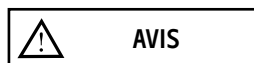
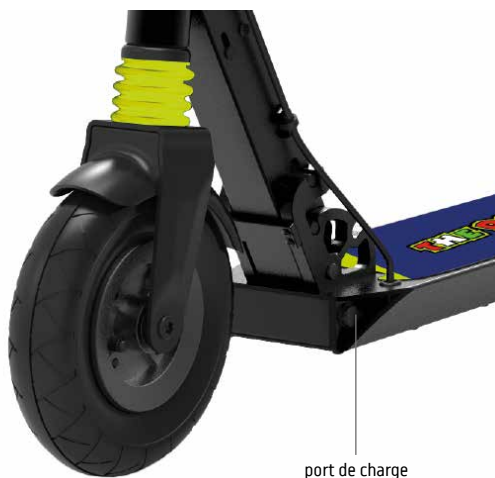

À l'ouverture, l'appareil est déjà chargé, cependant il est recommandé de le charger pendant 6 à 8 heures lors de la première utilisation.

Il est également recommandé de le charger après chaque utilisation et avant de le reposer.

Ne laissez pas le véhicule se décharger complètement pour éviter d'endommager la batterie.

9. Freins



Ce produit est doté d'un double système de freinage, l'un électronique et l'autre à pédale.

Le système électronique* est basé sur l'utilisation du moteur lui-même pour le freinage et comprend un système de freinage électronique et par récupération.

Le système de pédale combiné au système électronique permet une réduction du temps/distance de freinage. Dans des conditions humides**, ce système sera moins performant.

*Un système électronique présente l'avantage de ne nécessiter aucun réglage ni entretien périodique.

**Ce produit ne doit pas être utilisé dans des conditions météorologiques défavorables (telles que la pluie, la neige ou la glace).



Avant d'utiliser ce produit, quelles que soient les circonstances, vérifiez que le frein fonctionne correctement.

10. Autonomie

L'autonomie maximum dépend de plusieurs variables :

Terrain : la conduite sur chaussée lisse implique une plus grande autonomie que la conduite sur des routes cahoteuses et pentes.

Poids de l'utilisateur : plus l'utilisateur est lourd, plus l'autonomie est courte. **Température :** la conduite de la trottinette dans un environnement très froid ou très chaud affecte la portée.

Vitesse et style de conduite : la conduite fluide et constante étend l'autonomie. Accélération et manœuvre réduisent l'autonomie de manière agressive. La vitesse la plus basse prolonge l'autonomie.

Entretien : une recharge rapide et un bon entretien augmentent l'autonomie.

11. Conservation et nettoyage

Chargez la trottinette électrique à 50 % - 60 % avant de la ranger hors saison ou pendant de longues périodes. Rechargez-la à 50 % - 60 % tous les 2-3 mois. Si vous ne l'utilisez pas quotidiennement, nous vous recommandons de stocker votre trottinette entre 15 et 25°C. N'exposez pas votre trottinette à des températures basses (inférieures à 0°C) ou élevées (supérieures à 45°C). Évitez de la laisser à l'extérieur, car elle n'est pas résistante à l'eau.

Lorsque la trottinette est sale, nettoyez-la avec un chiffon humide. Avant de la nettoyer, assurez-vous que la trottinette électrique est éteinte et couvrez la porte de charge pour éviter d'endommager les composants électroniques. N'utilisez pas d'alcool, de gaz, de kérosène ou d'autres solvants chimiques corrosifs et volatils. Cela peut endommager à la fois l'apparence et la structure interne de la trottinette électrique. N'utilisez pas de pistolets à eau sous pression ou à eau courante pour le nettoyage. La patinette électrique n'est pas étanche.

Ne l'exposez pas à la pluie ou à l'eau, ne l'immergez pas et ne le lavez pas à l'eau.

12. Avertissements généraux

- Vérifiez les freins, la pression (36 PSI), l'état des roues et l'accélérateur avant chaque utilisation. Si vous remarquez des bruits inhabituels ou des anomalies, n'utilisez pas le produit et contactez le Service d'Assistance Technique de votre revendeur.
- Il est interdit de modifier la trottinette de quelque manière que ce soit, cela pourrait altérer son efficacité ou endommager sa structure et causer des dommages.
- Assurez-vous d'éteindre le produit avant de le stationner.
- Ne conduisez pas le véhicule sous la pluie, la neige ou le brouillard.
- Empêchez les composants électriques du véhicule d'entrer en contact avec de l'eau ou d'autres liquides.
- Évitez de conduire à proximité de rivières ou de lacs.
- Surveillez les enfants pour vous assurer qu'ils ne jouent pas avec le produit. Une surveillance stricte est requise lorsque le produit est utilisé par ou près des enfants.
- Pour plus d'informations, un support et une assistance technique, contactez votre revendeur.

Instructions sur le comportement à la conduite

- N'utilisez pas le téléphone et n'écoutez pas de musique en conduisant la trottinette.
- Ne conduisez que s'il y a suffisamment de lumière pour conduire en toute sécurité. Lorsque vous roulez dans des conditions de luminosité défavorables, n'oubliez pas d'allumer les feux de la trottinette et de porter une veste réfléchissante.
- Saisissez toujours le guidon à deux mains lorsque vous roulez.
- Conduisez toujours confortablement et en toute sécurité avec les deux pieds sur le marchepied.
- Ne vous laissez pas distraire lorsque vous dirigez et regardez toujours devant vous.
- Conduisez toujours à une vitesse à laquelle vous pouvez freiner en toute sécurité.
- Commencez à freiner à une distance suffisante pour éviter les obstacles, les virages et les zones qui diffèrent de par leur revêtement de sol. N'oubliez pas de lâcher l'accélérateur avant de freiner.
- Ne concourez pas aux dépens des autres conducteurs.
- Maintenez une distance de sécurité minimum de 5 m des autres véhicules.

13 Apprendre à conduire

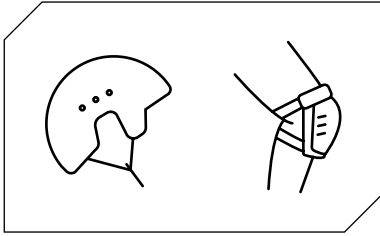

Suivez les consignes de sécurité avant de conduire la trottinette.

Utilisez des articles homologués tels que des casques et des genouillères.

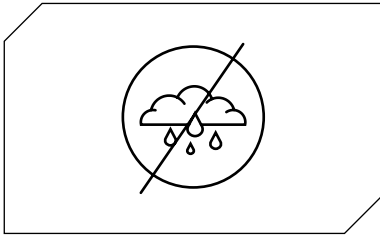

N'utilisez pas la trottinette électrique sous la pluie.

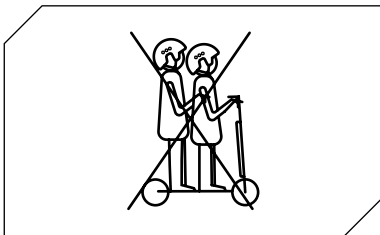

La trottinette électrique ne peut pas être utilisée par plus d'une personne à la fois.

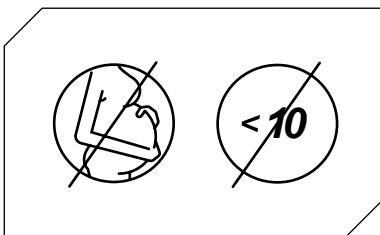

Les enfants de moins de 10 ans* et les femmes enceintes ne peuvent pas utiliser cette trottinette.

* Pour l'utilisation sur les terres publiques, se référer aux règlements en vigueur.

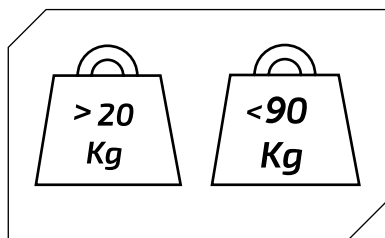

Poids minimum autorisé sur la trottinette électrique : 20 kg.

Poids maximum autorisé sur la trottinette électrique : 90 kg.

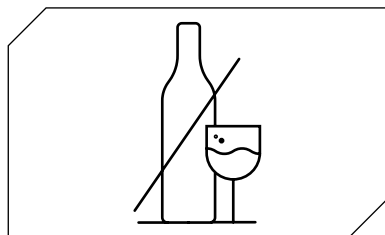

Ne conduisez pas la trottinette électrique sous l'emprise de l'alcool et/ ou de médicaments.



N'utilisez pas le téléphone et n'écoutez pas de musique en conduisant la trottinette électrique.

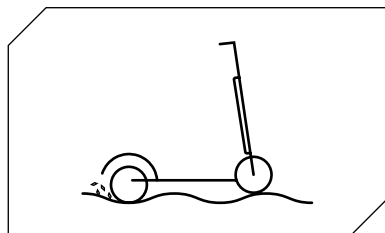

Faites attention à la conduite en présence de bosses, sable, flaques d'eau, gel, neige, escaliers, dans des endroits sombres et la nuit ou sur le mouillé.

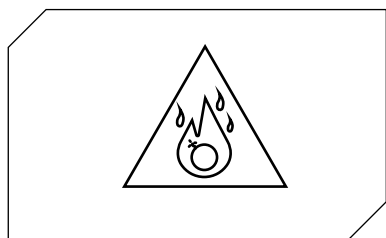

N'utilisez pas la trottinette électrique dans des zones dangereuses, en présence de substances inflammables et/ou explosives, de liquides et/ou de saletés.

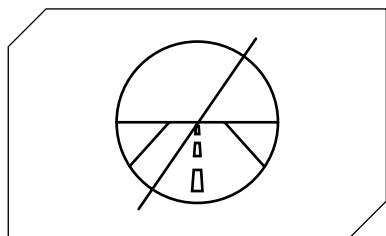

Cette trottinette électrique n'est pas conçue pour être conduite sur routes et autoroutes. Consultez le décret législatif en vigueur dans votre commune concernant les lieux où la circulation des trottinettes électriques est autorisée.

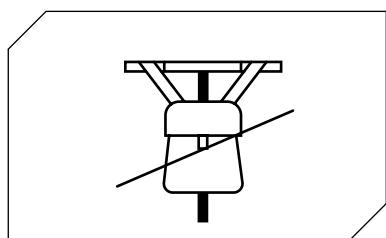

Ne placez pas d'objets lourds sur le guidon.

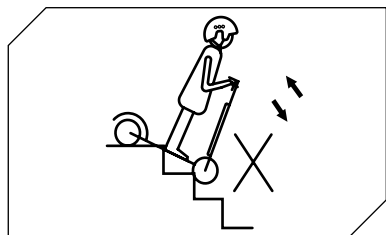

Évitez de monter ou de descendre des escaliers avec la trottinette électrique.

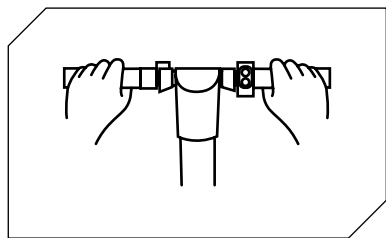

Roulez toujours avec les deux mains sur le guidon.

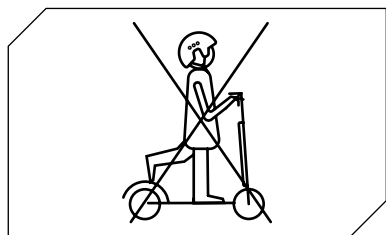

Ne conduisez pas la trottinette électrique avec un seul pied.

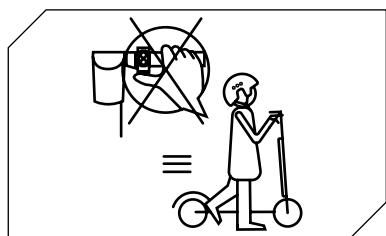

N'appuyez pas sur l'accélérateur lorsque vous marchez avec la patinette électrique.

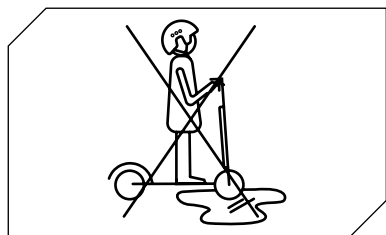

Ne conduisez pas la trottinette électrique sur des flaques d'eau et surfaces humides.

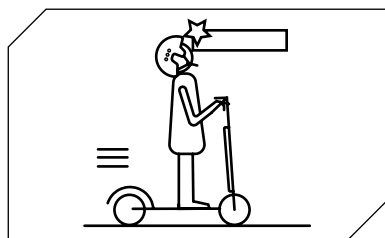

Faites attention à votre tête lorsque vous passez sous des auvents, des portes et/ou autres.

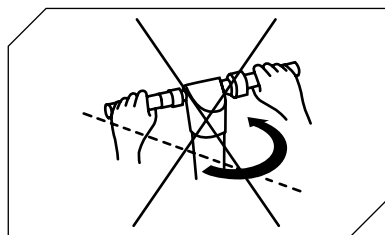

Lorsque vous conduisez à la vitesse la plus élevée autorisée, ne tournez pas le guidon brusquement.

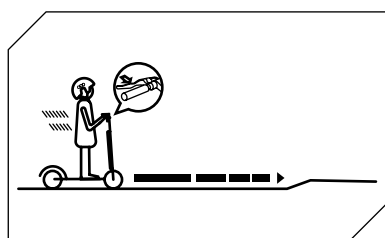

Commencez à freiner à une distance suffisante pour éviter les obstacles, les virages et les zones qui diffèrent de la chaussée. N'oubliez pas de lâcher l'accélérateur avant de freiner.

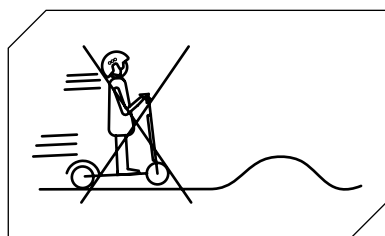

Ne roulez pas à la vitesse la plus élevée autorisée sur des obstacles tels que des escaliers, bords ou dos-d'ânes.

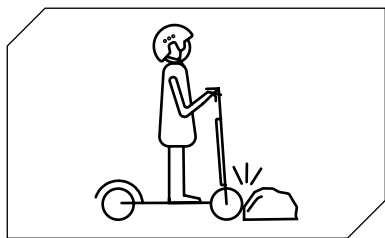

Ne heurtez pas d'obstacles avec les roues.

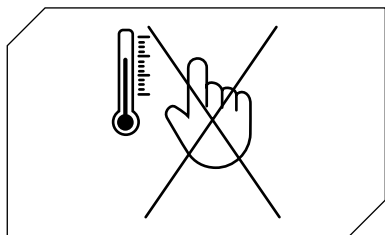

Ne touchez pas le moteur immédiatement après avoir conduit, il peut être à une température élevée.

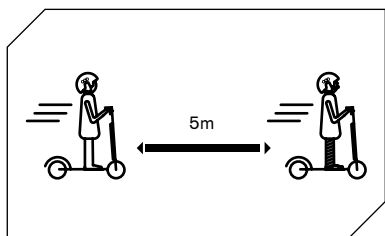

Maintenez une distance de sécurité minimum de 5 m des autres véhicules.

14. Batterie (Avertissements)

Assurez-vous que la trottinette, le chargeur et le port de charge sont secs.

Lorsque la trottinette est complètement chargée, le voyant LED sur le chargeur passe du rouge (en chargement) au vert (chargement terminé).

Utilisez uniquement le chargeur de batterie d'origine. D'autres chargeurs de batterie endommagent l'appareil et présentent d'autres risques potentiels.

La trottinette ne doit pas être chargée pendant des périodes prolongées. La surcharge réduit la durée de vie de la batterie et d'autres risques potentiels.

Chargez la trottinette dans un environnement sec, à l'écart des matériaux inflammables (par exemple, des matériaux qui pourraient s'enflammer), de préférence à une température interne de 15-25°C, mais jamais en dessous de 0°C ou au-dessus de + 45°C.

Ne pas recharger en plein soleil ou près d'un feu.

Ne chargez pas la trottinette immédiatement après son utilisation. Laissez la trottinette refroidir pendant une heure avant de la recharger.

Ne laissez jamais la trottinette électrique sans surveillance pendant la charge. Risque d'incendie !
Ne connectez jamais la prise de charge avec des objets métalliques.

Lisez les sections sur le chargement et la conservation ci-dessus pour entretenir et manipuler correctement la batterie. Gardez la trottinette à l'écart des flammes nues ou de toute autre source de chaleur pour éviter que la batterie ne surchauffe. Ne laissez pas votre trottinette exposée à des températures glaciales. Une chaleur et un froid excessifs peuvent tous les deux décharger la batterie.

Évitez de décharger complètement la batterie.

Il est préférable de recharger la batterie quand elle est encore chargée. Cela prolonge la durée de vie de la batterie. Lorsque la charge est trop faible, il n'est pas possible de maintenir une conduite normale. Cela peut exposer le conducteur à une perte de contrôle ou à une chute.

Assurez-vous à intervalles réguliers que la batterie est chargée, même si vous n'utilisez pas la trottinette électrique pendant une période prolongée. Cela évite les dommages à la batterie causés par une basse tension sur une période prolongée.

Précautions pour la batterie :

La batterie est composée de cellules lithium-ion et de produits chimiques dangereux pour la santé et l'environnement. N'utilisez pas la trottinette si elle dégage des odeurs, des substances ou une chaleur excessive. Ne jetez pas la trottinette ou la batterie avec les ordures ménagères. L'utilisateur final est responsable de l'élimination des équipements électriques et électroniques et des batteries conformément à toutes les réglementations en vigueur.

À ne pas faire :

Ouvrir ou démonter la batterie ou frapper, jeter, percer ou coller des objets sur la batterie. Toucher toute substance s'échappant de la batterie, car elle contient des substances dangereuses. Laisser les enfants ou les animaux toucher la batterie.

Surcharger, décharger excessivement ou court-circuiter la batterie. Immerger ou exposer la batterie à l'eau ou à d'autres substances liquides. Exposer la batterie à une chaleur ou un froid excessifs.

Exposer la batterie à un environnement contenant des gaz ou des flammes explosifs.

Laisser la batterie sous la pluie ou à la lumière directe du soleil ou dans des voitures chaudes exposées à la lumière directe du soleil. Remonter ou réinstaller la batterie.

Transporter ou ranger la batterie avec des objets métalliques tels que des épingles à cheveux, des colliers, etc. Conduire la trottinette électrique pendant la charge.

Utiliser tout autre chargeur que l'original.

15. Responsabilité

Le conducteur est tenu d'utiliser la trottinette électrique avec la plus grande diligence et dans le plein respect de la législation en vigueur concernant l'utilisation, le fonctionnement et la conduite de celle-ci comme, à titre d'exemple et non limité aux dispositions du décret législatif italien n° 285/1992 (le Code de la route).

Le conducteur est également tenu de maintenir la trottinette électrique propre et en parfait état d'efficacité et d'entretien, d'effectuer avec diligence les contrôles de sécurité de sa compétence, comme décrit dans la section avertissements et recommandations, ainsi que de conserver toute la documentation relative à l'entretien de celle-ci.

Le conducteur doit évaluer soigneusement les conditions atmosphériques qui pourraient rendre l'utilisation de la trottinette dangereuse. Pour cela, nous vous recommandons de modérer votre vitesse et de maintenir une distance de freinage adéquate en cas de conditions météorologiques défavorables et/ou en cas de trafic intense.

La trottinette électrique ne peut être conduite que par des conducteurs ayant atteint l'âge de 10 ans*. Les mineurs de moins de 18 ans doivent porter un casque de protection approprié. Il est recommandé aux mineurs de moins de 18 ans d'utiliser la trottinette électrique sous la surveillance d'un adulte.

En cas de dysfonctionnement du produit pour des raisons non imputables à un comportement incorrect du conducteur, veuillez contacter le centre d'assistance sur le site www.vr46e-mobility.com

* Pour l'utilisation sur les terres publiques, se référer aux règlements en vigueur.

16. Maintenance et soin quotidien

Maintenance et soin quotidien

- En cas de taches sur le corps de la trottinette, essuyez-les à l'aide d'un chiffon humide. Si les taches persistent, appliquez-y du dentifrice, brossez-les avec une brosse à dents, puis essuyez à l'aide d'un chiffon humide. Si les composants en plastique présentent des rayures, utilisez du papier de verre ou un autre matériau abrasif pour les éliminer. Remarques : ne nettoyez pas la trottinette avec de l'alcool, de l'essence, du kérosène ou d'autres solvants chimiques corrosifs et volatils afin d'éviter de graves dommages. Ne lavez pas la trottinette avec des jets d'eau à haute pression. Pendant le nettoyage, assurez-vous que la trottinette est éteinte, que le câble de charge est déconnecté et que le bouchon en caoutchouc est fermé car une fuite d'eau pourrait provoquer des chocs électriques ou d'autres problèmes graves. Lorsque la trottinette n'est pas utilisée, rangez-la à l'intérieur dans un endroit sec et frais. Ne la tenez pas à l'extérieur pendant une période de temps prolongée. Un ensoleillement excessif, une surchauffe et un froid excessif accélèrent le vieillissement des pneus et compromettent la durée de vie de la trottinette et de la batterie.

- Vérifiez les freins et le réglage de ceux-ci
- Vérifiez la pression du pneu avant en maintenant la pression d'air à 36 PSI

1. N'utilisez pas de batteries d'autres modèles ou marques, car elles peuvent comporter des risques pour la sécurité.

2. Ne démontez pas, n'écrasez pas et ne percez pas le produit. Ne touchez pas les contacts de la batterie. Ne démontez pas et ne percez pas l'enveloppe extérieure. Évitez tout contact du produit avec l'eau et le feu et ne l'exposez pas à des températures supérieures à 50 °C (y compris les sources de chaleur telles que poêles, radiateurs, etc.). Évitez le contact entre les objets métalliques et les contacts de la batterie pour éviter les courts-circuits, les dommages physiques voire la mort.

3. L'infiltration d'eau dans la batterie peut endommager les circuits internes, provoquer un incendie ou une explosion. En cas de doute sur une infiltration d'eau dans la batterie, arrêtez immédiatement d'utiliser la batterie et renvoyez-la au service après-vente du revendeur pour un contrôle.

4. Utilisez uniquement l'alimentateur de charge d'origine pour éviter tout dommage potentiel ou incendie.

5. Une mise au rebut incorrecte des batteries usagées pollue gravement l'environnement. Respectez les réglementations locales concernant la mise au rebut des batteries. Respecter les réglementations en matière de mise au rebut des batteries afin de protéger l'environnement.

6. Après chaque utilisation, rechargez complètement la batterie pour prolonger sa durée de vie. Ne stockez pas la batterie dans un environnement où la température est supérieure à 50 °C ou inférieure à -20 °C (par exemple, ne laissez pas la trottinette ou la batterie dans un véhicule sous la lumière directe du soleil pendant une période de temps prolongée). Ne jetez pas la batterie dans un feu, car elle pourrait tomber en panne, surchauffer ou même s'enflammer. Si vous ne prévoyez pas d'utiliser la patinette pendant plus de 30 jours, rechargez la batterie à 50/60 % et rangez-la dans un endroit sec et frais. N'oubliez pas de la recharger tous les 60 jours pour la protéger des dommages non couverts par la garantie limitée. Rechargez toujours la batterie avant qu'elle ne s'épuise pour prolonger sa durée de vie.

Remarque : une fois complètement chargée, elle aura une autonomie de 120-180 jours.

Les dommages causés par une absence prolongée de charge sont irréversibles et ne sont pas couverts par la garantie limitée. Une fois le dommage survenu, la batterie ne peut plus être rechargée (le démontage de la batterie par du personnel non qualifié est interdit car cela pourrait entraîner des chocs électriques, des courts-circuits ou même des incidents de sécurité majeurs).

17. Fiche technique

Informations générales

Cadre	Aluminium et fer
Vitesse	Niveau 1. : <= 6km/h Niveau 2. : <= 20km/h Niveau 3. : <= 25km/h *
Suspension	(vitesse max.) Avant
Pente maximum	10 % (sujet à changement en fonction du poids du conducteur, des conditions routières et de la température)
Freins	Double frein arrière : électronique et à pédale
Moteur	250W
Pneus	8" avant avec chambre à air et pneus pleins arrière
Protection contre la basse tension	31V +/- 0.5V
Limite de courant	12A
Type de moteur	Brushless
Charge maximale	90kg
Âge / taille recommandé	10-16 ans / 1,40-1,80m Pour l'utilisation sur les terres publiques, se référer aux règlements en vigueur
Température de fonctionnement	-10°C / 40°C
Niveau de protection	IP65
Temps de charge	Environ 3/4 heures
Autonomie	Jusqu'à 15 km (sous réserve de variation en fonction du poids du conducteur, de l'état de la route et de la température)

* En Suisse, selon la législation en vigueur, les vitesses autorisées sont de 6-15-20km/h.

Système électrique

Moteur	250W Sans brosse
Frein	Électronique arrière
Écran	LCD
Batterie	36V, 5.2Ah, 187Wh
Feux	LED avant et arrière
Chargeur	UE standard UE DC 2.1 Chargeur 42V, 1.5A

Mesures

Poids net	11kg
Poids brut	13,6kg
Dimensions du produit lorsqu'il est ouvert	1060 x 430 x 1070mm
Dimensions du produit fermé	1040 x 430 x 350mm
Dimensions emballage	1095 x 180 x 400mm

18. Résolution des problèmes

Essais à réaliser :

- Après une chute, vérifiez que le levier de l'accélérateur fonctionne correctement. Pour ce faire, accélérez et décélérez plusieurs fois.
- Vérifiez de temps en temps que les freins fonctionnent correctement. Pour ce faire, déplacer le véhicule en le poussant manuellement et soudainement pour vous assurer qu'il répond aux commandes.
- Vérifiez que tous les composants du véhicule sont en place et solidement fixés.
- Vérifiez l'usure et la pression des pneus.
- Vérifiez l'usure des freins et des câbles.

Erreur	Cause	Solution
Le moteur ne tourne pas	La batterie est déchargée Problème électrique	Chargez la batterie Demandez l'assistance technique de votre revendeur
Le moteur s'éteint en cours de fonctionnement	Surchauffe du moteur	Relâchez l'accélérateur et attendez qu'il refroidisse
Après l'avoir chargé, le véhicule s'éteint	La batterie est endommagée	Demandez l'assistance technique de votre revendeur
Le véhicule s'arrête brusquement pendant qu'il roule	Câbles d'alimentation et de commande endommagés	Demandez l'assistance technique de votre revendeur
La batterie ne se charge pas ou la trottinette ne démarre pas	Problèmes de connexion	Demandez l'assistance technique de votre revendeur
	Batterie endommagée/déchargée	Demandez l'assistance technique de votre revendeur
	Problèmes au chargeur de batterie	Remplacer le chargeur de batterie

19. Tableau des codes d'erreur

Code d'erreur	Indications
E.1	Mauvais fonctionnement du levier d'accélérateur
E.2	Surtension de la batterie
E.3	Faible tension de la batterie
E.4	Protection contre les surintensités 14A
E.5	Défaillance du câble de la roue du moteur
E.6	Dysfonctionnement de la roue motrice



Protection contre la surdécharge

Si la trottinette électrique est en état de protection contre la surdécharge, elle doit être réactivée par la charge. Si la trottinette reste éteinte après une demi-heure de charge, contactez votre revendeur pour obtenir de l'aide.



Vérifier le niveau de chargement de la batterie avec le véhicule à l'arrêt.



Traitement du dispositif électrique ou électronique en fin de vie (applicable dans tous les pays de l'union européenne et autres systèmes européens avec système de collecte séparée)

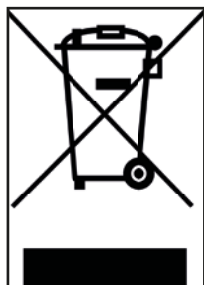

Ce symbole sur le produit ou sur l'emballage indique que le produit ne doit pas être considéré comme un déchet ménager normal, mais doit plutôt être livré à un point de collecte approprié pour le recyclage des équipements électriques et électroniques (DEEE).

En vous assurant que ce produit est éliminé correctement, vous contribuerez à éviter les conséquences négatives potentielles pour l'environnement et la santé qui pourraient autrement être causées par une élimination inappropriée. Le recyclage des matériaux permet de conserver les ressources naturelles.

Pour plus d'informations sur le recyclage de ce produit, vous pouvez contacter le bureau municipal, le service local d'élimination des déchets ou le magasin où vous l'avez acheté.

En particulier, les consommateurs sont tenus de ne pas éliminer les DEEE en tant que déchets municipaux, mais doivent participer à la collecte séparée de ce type de déchets par deux modes de livraison :

- 1) Dans les centres de collecte municipaux (également appelés îles écologiques), directement ou par les services de collecte des municipalités, lorsqu'ils sont disponibles ;
- 2) Auprès des points de vente de nouveaux appareils électriques et électroniques.

Ici, les DEEE de très petites dimensions (dont le côté le plus long est inférieur à 25 cm) peuvent être livrés gratuitement, tandis que les plus gros peuvent être livrés en mode 1 contre 1, c'est-à-dire en livrant l'ancien produit lorsque vous en achetez un neuf ayant les mêmes fonctions.

En cas d'élimination illégale d'équipements électriques ou électroniques, les sanctions prévues par la législation en vigueur sur la protection de l'environnement peuvent être appliquées (législation italienne, il est nécessaire de vérifier la réglementation en vigueur dans le pays d'utilisation/ d'élimination de l'engin).

Si les DEEE contiennent des piles ou des accumulateurs, ceux-ci doivent être retirés et soumis à un tri sélectif spécifique.



raitement des piles usées (applicable dans tous les pays de l'union européenne et dans d'autres systèmes européens avec système de tri sélectif)



Ce symbole sur le produit ou sur l'emballage indique que la batterie type bouton ne doit pas être considérée comme un déchet ménager normal. Sur certains types de piles, ce symbole peut être utilisé en combinaison avec un symbole chimique.

Les symboles chimiques du mercure (Hg) ou du plomb (Pb) sont ajoutés si la batterie contient plus de 0,0005 % de mercure ou de 0,004 % de plomb.

En vous assurant que les batteries sont éliminées correctement, vous contribuerez à éviter les conséquences négatives potentielles pour l'environnement et la santé qui pourraient autrement être causées par leur mise au rebut inappropriée. Le recyclage des matériaux permet de conserver les ressources naturelles. Dans le cas de produits qui, pour des raisons de sécurité, de performance ou de protection des données, nécessitent une connexion fixe à une pile/batterie interne, celle-ci ne doit être remplacée que par du personnel de maintenance qualifié.

Amenez le produit en fin de vie aux points de collecte adaptés à l'élimination des équipements électriques et électroniques : cela afin que la pile à l'intérieur soit également traitée de manière correcte.

Pour plus d'informations sur la mise au rebut de la pile-batterie usée ou du produit, vous pouvez contacter le bureau municipal, le service local pour l'élimination des déchets ou le point de vente où vous l'avez acheté.

Conformément au décret législatif italien 49/2014, le produit relève de la gestion EEE (équipements électriques et électroniques) gestion DEEE (tri sélectif).

MISES EN GARDE

Lire entièrement le manuel et les instructions ci-dessous avant d'utiliser le produit.

Nom du produit : KD1

Type de produit : Trottinette électrique

Année de production : 2020



Remarque :

- Pour recharger cette trottinette électrique, utiliser SEULEMENT le chargeur de batterie fourni étiqueté XHK-922-29415 avec la tension de sortie suivante : 29,4V – 1,5A.
- L'utilisation d'un autre type de chargeur peut endommager le produit ou impliquer d'autres risques potentiels.
- Ne chargez jamais le produit sans surveillance.
- La période de recharge du produit ne doit pas dépasser quatre heures. Interrompez la charge après quatre heures.
- Le produit ne doit être chargé qu'à des températures comprises entre 0 °C et 45 °C.
- Si vous chargez à des températures plus basses ou plus élevées, il existe un risque que la batterie fonctionne mal, pouvant entraîner des dommages au produit et des blessures corporelles.
- Le produit ne doit être chargé qu'à des températures comprises entre -10 °C et 45 °C.
- Si vous chargez à des températures plus basses ou plus élevées, il existe un risque que la batterie fonctionne mal, pouvant entraîner des dommages au produit ainsi que des blessures corporelles
- Conservez le produit à des températures comprises entre 0 °C et 35 °C (la température de stockage optimale est de 25 °C)
- Rechargez et conservez dans un endroit sec et ouvert, loin des combustibles (c'est-à-dire de tout élément inflammable).
- Ne rechargez pas à la lumière du soleil ou à proximité de flammes nues.
- Ne rechargez pas le produit immédiatement après son utilisation. Laissez le produit refroidir pendant une heure avant de le recharger.
- Si vous vous absentez pendant une certaine période, par exemple pour des vacances, et que vous confiez l'appareil à un tiers, laissez-le à l'état de charge partielle (20-50 % de la charge). Pas complètement chargé.
- Le produit est souvent fourni partiellement chargé. Laissez-le dans cet état jusqu'à ce qu'il soit prêt pour être utilisé.



Déclaration de conformité

La soussignée : M.T. Distribution S.r.l.

Adresse : Via Bargellino 10, 40012 Calderara di Reno (BO), Italie

certifie

que la conception et la production de ce produit

Marque du produit	VR 46
N° modèle article :	KD1
Type de produit :	Trottinette électrique

Directive machines 2006/42/CE

Standard MD : Annexe I de 2006/42/EC, EN ISO 12100:2010,

EN 60335-1:2012+A11:2014+A13:2017, EN62233:2008

CEM : EN 55014-1:2017+A11:2020 ; EN 55014-2:2015 ; EN IEC 61000-3-2:2019 ;

EN 61000-3-3:2013+A1:2019 RoHS : 2011/65/UE + 2015/863/UE

et est donc conforme aux exigences essentielles de la directive Machines.

MD 2006/42/EC

LVD 2014/35/EU

CEM 2014/30/EU

N° de série : YYY2021XXXXXX to YYY2021XXXXXX

Prénom et nom : Emanuele Summa

Fonction : Administrateur

Société : M.T. Distribution S.r.l.

Adresse : Via Bargellino 10, 40012 Calderara di Reno (BO), Italie

Date : 01/04/2020

Emanuele Summa
Administrateur
M.T. DISTRIBUTION SRL
Via Bargellino, 10 b/c
40012 CALDERARA DI RENO (BO)
Codice Fiscale: 01792840317
NOME COGNOME: QUALIFICA E
TIMBRO AZIENDALE



Elektroroller

Benutzerhandbuch

Vielen Dank, dass Sie sich für dieses Produkt entschieden haben.
Für Informationen, technische Unterstützung und Hilfe wenden Sie sich bitte an Ihren Händler.
oder besuchen Sie www.vr46e-mobility.com

1. Sicherheitshinweise
2. Kurzanleitung
3. Packungsinhalt
4. Produktübersicht
5. Informationen zu den Bedienelementen / Bedienpult
6. Montage und Konfiguration
7. Zusammenklappen und Transportieren
8. Laden und Aktivieren des Akkus
9. Bremsen
10. Autonomie
11. Lagerung und Reinigung
12. Allgemeine Warnhinweise
13. Damit fahren lernen
14. Akku (Warnhinweise)
15. Verantwortung
16. Wartung und tägliche Reinigung
17. Technisches Datenblatt
18. Abhilfe bei Problemen
19. Tabelle der Fehlercodes

1. Sicherheitshinweise

Bitte lesen Sie die folgenden Anweisungen sorgfältig durch, bevor Sie das Produkt verwenden. Bewahren Sie dieses Handbuch zur späteren Konsultation oder für weitere Benutzer auf.

- Das Unternehmen übernimmt keine Haftung bei unsachgemäßer Verwendung des Produkts oder bei Nichteinhaltung sowohl der Straßenverkehrsordnung als auch der Anweisungen in diesem Handbuch.
- Dieser Elektroroller ist kein Spielzeug. Verwenden Sie ihn verantwortungsbewusst, umsichtig und mit Respekt gegenüber anderen.
- Überprüfen Sie vor der Verwendung die geltenden örtlichen Vorschriften in Bezug auf die Verwendung dieses Produkttyps und befolgen Sie die örtlichen Vorschriften. Fahren Sie verantwortungsbewusst und achten Sie auf Personen und Hindernisse, um Unfälle zu vermeiden.
- Verwenden Sie immer die empfohlene Kleidung: rutschfeste Handschuhe, Knie- und Ellbogenschützer und tragen Sie einen Helm.
- Die Person, die diesen Elektroroller fährt, muss in der Lage sein, beide Füße problemlos auf den Boden zu stellen, während der Lenker auf der richtigen Höhe gehalten wird.
- Achten Sie beim Anhalten oder Parken Ihres Rollers darauf, dass Sie diesen auf einer glatten und sicheren Oberfläche abstellen
- Die maximal zulässige Belastung des Produkts beträgt 90 kg.
- Dieses Produkt kann nicht von mehr als einer Person gleichzeitig verwendet werden.
- Ein unsachgemäßer Gebrauch des Produkts oder die Nichtbeachtung der Anweisungen in diesem Handbuch kann zu ernsthaften Schäden führen. Wenden Sie sich zur Lösung technischer Probleme an den technischen Kundendienst Ihres Händlers.
- Versuchen Sie nicht, das Produkt selbst zu zerlegen oder zu reparieren.
- Lassen Sie den Akku nicht in der Nähe von offen Flammen oder Wärmequellen.
- Verwenden Sie keine gebrauchten, defekten und/oder nicht originale Akkus.
- Setzen Sie sich nicht auf das Produkt, weder während der Fahrt noch bei Stillstand.
- Für den Fall, dass der Benutzer, der das Produkt verwenden wird, nicht mit der Bedienung des Rollers vertraut ist, wird empfohlen, dass er von einem Erwachsenen eingeschult wird und die notwendigen Informationen zu folgenden Aspekten erhält:
 1. Beschleunigen
 2. Fahrt verlangsamen
 3. Bremsen
 4. Grundregeln zum Fahren mit dem Roller

2. Kurzanleitung

- Laden Sie beim ersten Gebrauch den Roller auf 100% auf.
- Drücken Sie die Starttaste einige Sekunden lang, um ihn anzulassen.
- Kontrollieren Sie die Akkuanzeige, wenn der Akku leer ist, laden Sie ihn vor dem Gebrauch auf, der Elektroroller ist ein Gerät, das regelmäßig aufgeladen werden muss, um zu funktionieren.
- Prüfen Sie den Reifendruck (36PSI). Wenn der Roller in den ersten 3 Monaten mindestens 60% der erklärten Km gefahren ist oder die Höchstgeschwindigkeit erreicht hat, können die Reifen Luft verloren haben und müssen wieder aufgepumpt werden.
- Stellen sie den Roller auf eine ebene Oberfläche
- Legen Sie Ihre Hände auf den Lenker. Treten Sie mit einem Fuß auf die Trittbrett und benutzen Sie den anderen, um sich leicht Schwung zu geben und zu beschleunigen.



Der Gashebel schaltet sich ein, sobald die Fahrgeschwindigkeit über 3 km/h geht.

Aus Sicherheitsgründen ist der Roller anfangs so eingestellt, dass ein Losfahren im Stillstand verhindert wird.

- Wenn der Roller beginnt loszufahren, beide Füße auf das Trittbrett stellen und den Gashebel drücken.
- Um mit dem Elektroroller zu fahren, neigen Sie Ihren Körper in Fahrtrichtung während eines Abbiegemanövers und drehen Sie den Lenker dabei langsam.
- Um den Elektroroller anzuhalten, lassen Sie den Gashebel los und drücken Sie die Elektronik- oder Hebelbremse auf der linken Seite des Lenkers.
- Zum Absteigen halten Sie den Roller erst komplett an. Wenn man versucht im Fahren vom Roller abzusteigen, kann man sich verletzen.
- Wenn man den Geschwindigkeitsmodus wechseln will, die Taste mit dem Pfeil nach unten / nach oben drücken (siehe Kapitel 5).
- Wenn Sie nachts oder in dunklen Orten fahren, drücken Sie ein Mal die Starttaste, um die Lichter einzuschalten, und tragen Sie eine Leuchtweste.

Tragen Sie zu Ihrer eigenen Sicherheit einen Helm und Knieschützer, um sich im Falle eines eventuellen Sturzes vor Verletzungen zu schützen, während Sie das Fahren mit dem Elektroroller lernen.

Der Fahrer übernimmt die Verantwortung für alle Risiken im Zusammenhang mit der Nichtbenutzung eines Helms oder einer anderen Schutzausrüstung.

3. Packungsinhalt

Zusammengebauter Roller, der Lenker muss mit den mitgelieferten Schrauben angeschraubt werden.



1x Ladegerät

1 x Inbusschlüssel 3 und 5

2x Drehgriffe

4. Produktübersicht



5. Informationen zu den Bedienelementen / Bedienpult



Es gibt drei Tasten auf dem Hauptdisplay:

1. Starttaste: Benutzen Sie diese Taste, um den Elektroroller ein/auszuschalten und um das Menü zu scrollen.
2. Auf /+ Taste: Benutzen Sie diese Taste, um die Geschwindigkeit auf eine höhere Stufe zu stellen, und, wenn Sie diese Taste 3 Sekunden lang drücken, um das Vorderlicht einzuschalten.
3. Ab/- Taste: Benutzen Sie diese Taste, um die Geschwindigkeit auf eine kleinere Stufe zu stellen.

A: ODO: Gesamtkilometerzahl

B: VOL: Akkuspannung

C: DURATA: Betriebszeit nach dem Einschalten

D: TRIP: Kilometerzahl der einzelnen Fahrt



A



B



C



D

Einstellungen

Einschalten: Drücken Sie gleichzeitig für 3 Sekunden die Auf/+ Taste und Ab/- Taste, um in den Einstellungsmodus zu schalten, auf dem Display erscheint der Text SET.

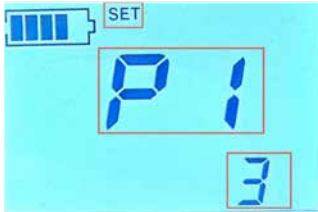

P1. Einstellung der Helligkeit der Hintergrundbeleuchtung: Stufe 1, Stufe 2, Stufe 3. Helligkeitsstufe (Werkeinstellung 3).



P2. Einstellung Einheit:
0 = Km (Werkeinstellung)
1 = Mi.



P3. Einstellung der Zeit (min) bis zur automatischen Abschaltung.
00 = deaktiviert.

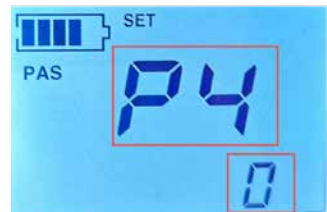

P4. Modus Starthilfe:
0 = deaktiviert
1 = aktiviert.



P5. Cruise Control:
1 = aktiviert
2 = deaktiviert.

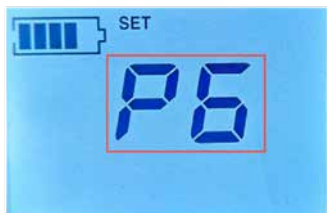

P6. Um die Werkeinstellungen wieder herzustellen, halten Sie die Auf/+ Taste gedrückt, bis der Display sich abschaltet. Drücken Sie gleichzeitig für 3 Sekunden die Auf/+ Taste und Ab/- Taste, um den Einstellungsmodus zu verlassen.

 **WARNHINWEIS**

Aktivieren Sie die Funktion „Cruise Control“ im Menü Einstellungen (P5) und halten Sie den Elektroroller auf einer konstanten Geschwindigkeit, indem Sie den Gashebel für ungefähr 7 Sekunden drücken. Sobald auf dem Display ein Symbol erscheint, ist der „Cruise Control“ aktiviert, und der Gashebel muss nicht weiter gedrückt werden. Drücken Sie erneut den Gashebel oder den Bremshebel, um die Funktion zu deaktivieren.

6. Montage und Konfiguration

1. Drücken Sie den Sperrhebel und ziehen Sie die Lenkstange hoch, bis Sie ein Klick hören.
2. Schrauben Sie die Drehgriffe an, wobei der Griff mit dem Buchstaben R (rechts) auf die rechte Seite gegen den Uhrzeigersinn und der Griff L (links) auf die linke Seite im Uhrzeigersinn gedreht wird (siehe Foto)
3. Legen Sie Ihre Hände auf den Lenker. Steigen Sie mit einem Fuß auf das Trittbrett und benutzen Sie den anderen, um sich leicht Schwung zu geben und zu beschleunigen.

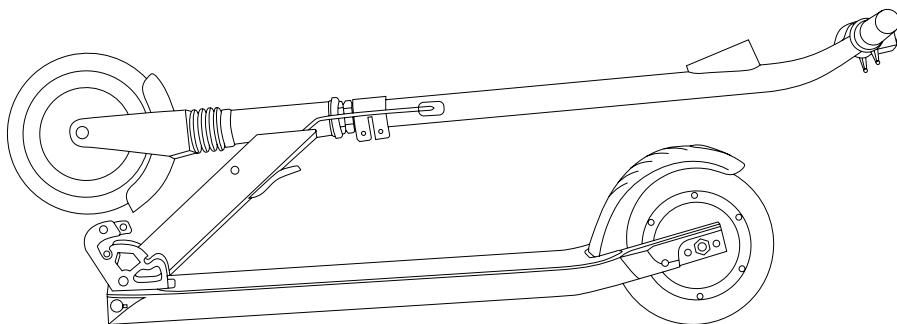

auseinanderbauen

installieren

auseinanderbauen

installieren

7. Zusammenklappen und Transportieren

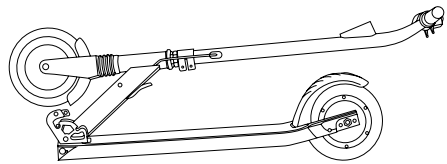
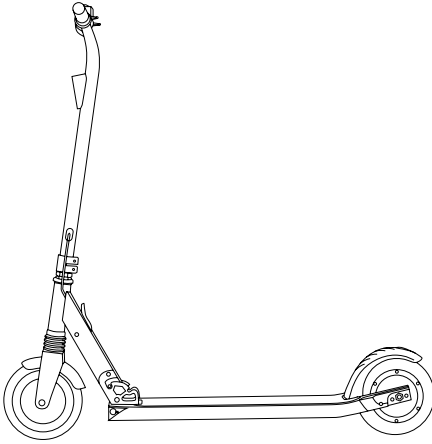

- Drücken Sie den Lenker nach vorne
- Drücken Sie den Sperrhebel
- Drücken Sie den Lenker nach unten, bis Sie ein Klick hören

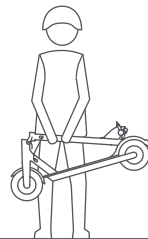
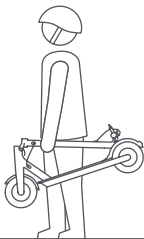

Transportposition

Nach dem Zusammenklappen, die Lenkstange mit einer oder beiden Händen festhalten.

8. Laden und Aktivieren des Akkus

Der Ladeanschluss befindet sich im vorderen Teil/Trittbrettseite (siehe Foto)

1. Öffnen Sie den Deckel des Ladefachs und prüfen Sie, ob die Steckdose trocken ist.
2. Stecken Sie den Stecker des Ladegeräts in die Ladebuchse
3. Wenn die Anzeige des Ladegeräts rot leuchtet, wird der Akku aufgeladen; wenn die Anzeige grün wird, ist der Akku voll aufgeladen. Lassen Sie den voll aufgeladenen Akku nicht für längere Zeit an das Ladegerät angeschlossen, um Schäden am Akku zu verhindern und die Dauer des Akkus nicht zu beeinflussen.

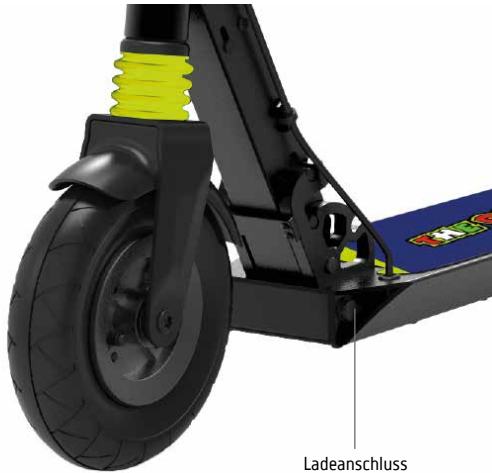

WARNHINWEIS

Das Gerät wird aufgeladen geliefert. Es wird jedoch empfohlen, es beim ersten Gebrauch 6 bis 8 Stunden lang aufzuladen.

Es wird auch empfohlen, es nach jedem Gebrauch und vor der Lagerung aufzuladen.

Vermeiden Sie, das Gerät komplett zu entladen, da ansonsten der Akku Schaden nehmen kann.

9. Bremsen



Dieses Gerät hat zwei Bremssysteme, eine elektronische Bremse und ein Bremspedal.

Die elektronische Bremse* nutzt den Motor zum Bremsen und verfügt über ein elektronisches regeneratives Bremssystem.

Die das Bremspedal erlaubt in Kombination mit der elektronischen Bremse, die Bremszeit/den Bremsweg zu verkürzen. Bei hoher Feuchtigkeit** ist dieses System weniger funktionstüchtig.

*Ein elektronisches System hat den Vorteil, weder eingestellt noch regelmäßig gewartet werden zu müssen.

** Dieses Gerät darf nicht bei widriger Witterung (wie Regen, Schnee oder Eis) verwendet werden.



Bevor Sie dieses Produkt verwenden, überprüfen Sie immer, ob die Bremse ordnungsgemäß funktioniert.

10. Autonomie

Die maximale Autonomie hängt von mehreren Variablen ab:

Gelände: Das Fahren auf glatten Straßen gewährt eine größere Autonomie als das Fahren auf holprigen Straßen und Hängen.

Benutzergewicht: Je schwerer der Benutzer, desto geringer die Autonomie. **Temperatur:** Das Fahren des Rollers bei sehr hohen oder sehr niedrigen Außentemperaturen beeinflusst die Autonomie.

Geschwindigkeit und Fahrstil: Ein zügiger und konstanter Fahrstil vergrößert die Autonomie. Beschleunigung und Manövrieren verringern

erheblich die Autonomie. Die niedrigere Geschwindigkeit verlängert die Autonomie. **Wartung:** Rechtzeitiges Aufladen und ordnungsgemäße Wartung erhöhen die Autonomie.

11. Lagerung und Reinigung

Laden Sie den Elektroroller zu 50% - 60% auf, bevor Sie ihn saisonbedingt oder über einen längeren Zeitraum lagern. Laden Sie es alle 2-3 Monate auf 50% - 60% auf. Wenn er nicht täglich benutzt wird, sollte der Roller bei 15-25°C gelagert werden. Setzen Sie den Roller keinen zu niedrigen Temperaturen (unter 0°C) und keinen zu hohen Temperaturen (über 45°C) aus. Lassen Sie ihn nicht im Freien, da er nicht wasserdicht ist.

Reinigen Sie den schmutzigen Roller mit einem feuchten Lappen. Vergewissern Sie sich vor dem Reinigen, dass der Elektroroller ausgeschaltet ist, und decken Sie den Ladeanschluss ab, um Schäden an den elektronischen Bauteilen zu vermeiden. Verwenden Sie keinen Alkohol, Gas, Kerosin oder andere ätzende und flüchtige chemische Lösungsmittel. Dies kann sowohl das Aussehen als auch die innere Struktur des Elektrorollers beschädigen. Verwenden Sie zum Reinigen keine Druckwasserpistolen oder fließendes Wasser. Der Elektroroller ist nicht wasserdicht.

Setzen Sie ihn weder Regen noch Wasser aus, tauchen Sie ihn nicht in Wasser ein und waschen Sie es nicht damit.

12. Allgemeine Warnhinweise

- Kontrollieren Sie vor jedem Gebrauch die Bremse, den Reifendruck (36 PSI) und den Zustand der Räder und des Gashebels. Wenn Sie ungewöhnliche Geräusche oder Anomalien bemerken, verwenden Sie das Produkt nicht und wenden Sie sich an den technischen Kundendienst Ihres Händlers.
- Es ist verboten, den Roller in irgendeiner Weise zu verändern, da es seine Leistung ändern, seinen Rahmen beschädigen oder sonstige Schäden verursachen kann.
- Schalten Sie das Produkt unbedingt aus, bevor Sie es abstellen.
- Fahren Sie das Fahrzeug nicht bei Regen, Schnee oder Nebel.
- Verhindern Sie, dass die elektrischen Komponenten des Fahrzeugs mit Wasser oder anderen Flüssigkeiten in Kontakt kommen.
- Vermeiden Sie es, in der Nähe von Flüssen oder Seen zu fahren.
- Beaufsichtigen Sie Kinder, um sicher zu gehen, dass sie nicht mit dem Gerät spielen. Die Beaufsichtigung ist unbedingt notwendig, wenn das Gerät von Kindern oder in ihrer Nähe benutzt wird.
- Informationen, technischen Support und Unterstützung erhalten Sie von Ihrem Händler.

Hinweise zum Fahrverhalten

- Telefonieren Sie nicht und hören Sie keine Musik, während Sie den Elektroroller fahren.
- Fahren Sie nur, wenn die Lichtverhältnisse eine sichere Fahrt ermöglichen. Denken Sie daran, bei schlechten Sichtverhältnissen die Lichter am Roller einzuschalten und eine Leuchtweste zu tragen.
- Greifen Sie den Lenker immer mit beiden Händen beim Lenken.
- Fahren Sie immer bequem und sicher mit beiden Füßen auf dem Trittbrett.
- Lassen Sie sich beim Rollerfahren nicht ablenken und schauen Sie immer nach vorne.
- Fahren Sie immer mit einer Geschwindigkeit, bei der Sie sicher bremsen können.
- Berechnen Sie immer einen sicheren Bremsweg, um Hindernisse, Kurven und Unebenheiten in der Fahrbahn rechtzeitig erkennen und umfahren zu können. Denken Sie daran, den Gashebel vor dem Bremsen loszulassen.
- Berücksichtigen Sie immer andere Verkehrsteilnehmer.
- Halten Sie einen Mindestsicherheitsabstand von 5 m zu anderen Fahrzeugen ein.

13 Rollerfahren lernen

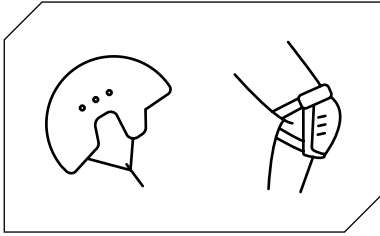

Befolgen Sie die Sicherheitsanleitungen, bevor Sie mit dem Roller losfahren.

Verwenden Sie zugelassene Schutzkleidung wie Helme und Knieschützer.

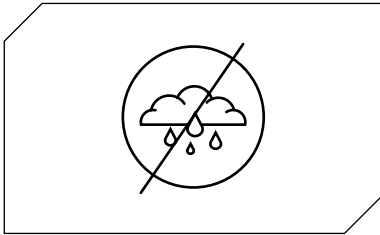

Verwenden Sie den Elektroroller nicht im Regen.

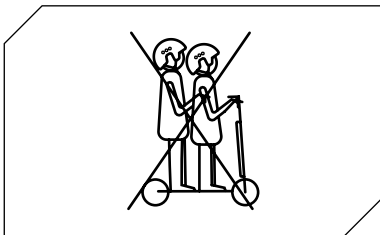

Der Elektroroller kann nicht von mehr als einer Person gleichzeitig benutzt werden.

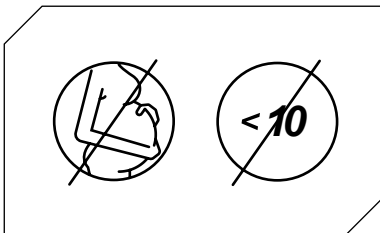

Kinder unter 10 Jahren* und schwangere Frauen dürfen diesen Elektroroller nicht benutzen.

* Wenn Sie auf öffentlichem Boden fahren, halten Sie sich an die geltenden Vorschriften und Straßenverkehrsregeln.

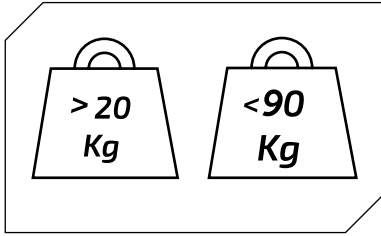

Zugelassenes Mindestgewicht auf dem Elektroroller: 20 kg.

Zugelassenes maximales Gewicht auf dem Elektroroller: 90 kg.

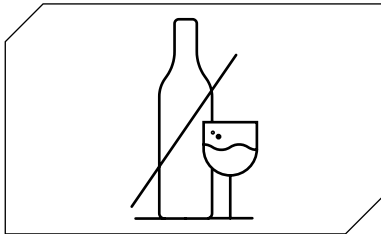

Fahren Sie nicht mit dem Elektroroller, wenn Sie Alkohol und/oder Medikamente zu sich genommen haben.

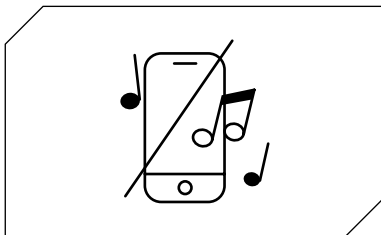

Telefonieren Sie nicht und hören Sie keine Musik, während Sie mit dem Elektroroller fahren.

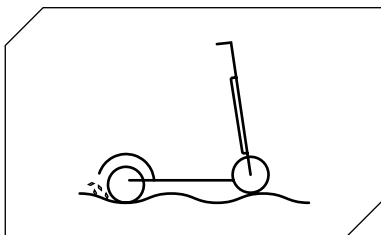

Sind Sie besonders achtsam bei Unebenheiten, Sand, Pfützen, Frost, Schnee, Treppen, an dunklen Orten und nachts oder auf nassen Wegen.

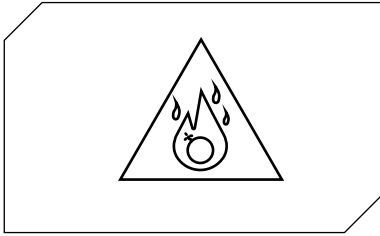

Verwenden Sie den Elektroroller nicht in gefährlichen Bereichen, in Gegenwart von brennbaren und/oder explosiven Substanzen, Flüssigkeiten und/oder Schmutz.

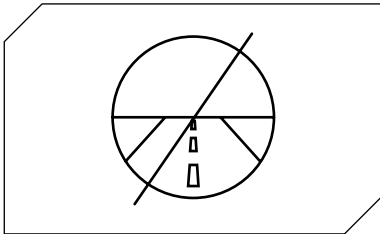

Dieser Elektroroller ist nicht für das Fahren auf Straßen und Autobahnen ausgelegt. Konsultieren Sie die in Ihrer Gemeinde geltende Gesetzesverordnung, wo der Verkehr mit Elektrorollern erlaubt ist.

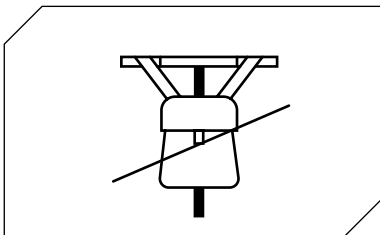

Stellen Sie keine schweren Gegenstände auf den Lenker.

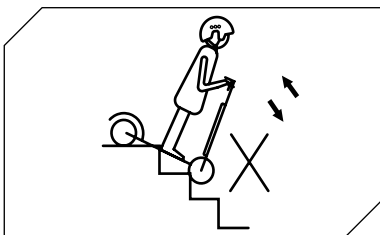

Vermeiden Sie es, mit dem Elektroroller Treppen zu bewältigen.

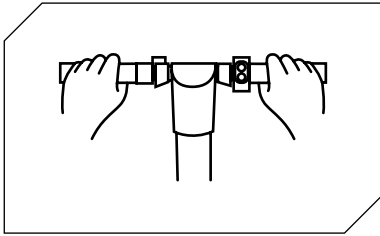

Fahren Sie immer mit beiden Händen am Lenker.

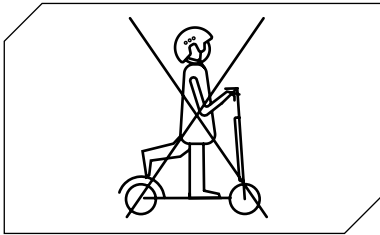

Fahren Sie den Elektroroller nicht mit nur einem Fuß.

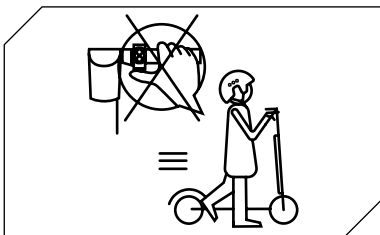

Betätigen Sie den Gashebel nicht, wenn Sie den Elektroroller schieben.



Fahren Sie mit dem Elektroroller nicht durch Pfützen und auf nassen Oberflächen.

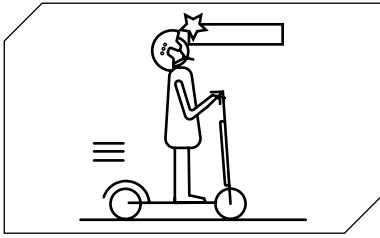

Geben Sie auf Ihren Kopf acht, wenn Sie unter Vordächern, Toren und/oder dergleichen durch fahren.

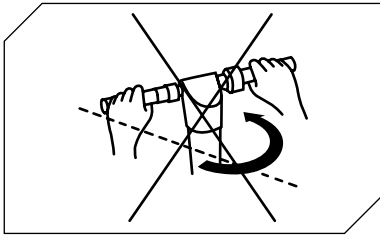

Bewegen Sie den Lenker nicht abrupt, wenn Sie mit der höchstzulässigen Geschwindigkeit fahren.

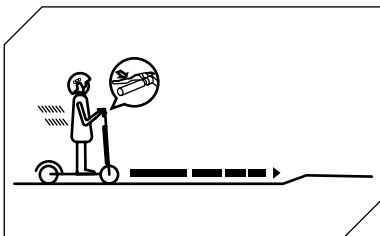

Berechnen Sie immer einen sicheren Bremsweg, um Hindernisse, Kurven und Unebenheiten in der Fahrbahn rechtzeitig erkennen und umfahren zu können. Denken Sie daran, den Gashebel vor dem Bremsen loszulassen.

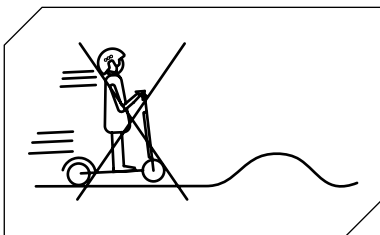

Fahren Sie nicht mit der höchstmöglichen Geschwindigkeit auf Hindernissen wie Absätzen, Kanten oder Unebenheiten.

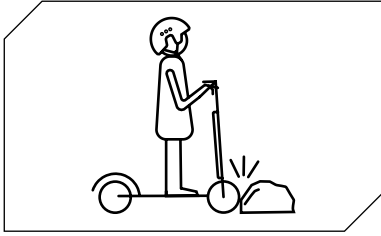

Schlagen Sie nicht mit den Rädern auf Hindernisse.

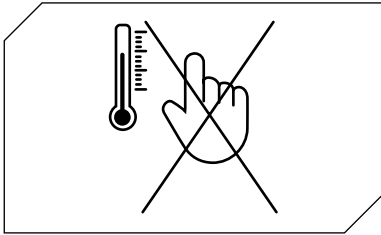

Berühren Sie den Motor nicht sofort nach dem Fahren, da er möglicherweise eine hohe Temperatur aufweist.

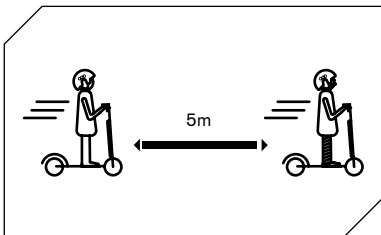

Halten Sie einen Mindestsicherheitsabstand von 5 m zu anderen Fahrzeugen ein.

14. Akku (Warnhinweise)

Prüfen Sie nach, dass der Elektroroller, das Ladegerät und der Ladeanschluss trocken sind.

Wenn der Elektroroller vollständig aufgeladen ist, wechselt die LED am Ladegerät von rot (Aufladen) auf grün (Ladevorgang abgeschlossen).

Verwenden Sie nur das Original-Ladegerät. Andere Ladegeräte beschädigen die Vorrichtung und führen andere potenzielle Risiken mit sich.

Der Roller darf nicht zu lange aufgeladen werden. Überladung verringert die Akkulebensdauer und führt andere potenzielle Risiken mit sich.

Laden Sie den Roller an einem trockenen Ort, fern von entzündlichem Material (zum Beispiel Material, das explodieren und sich entflammen kann), vorzugsweise bei einer Raumtemperatur von 15-25°C, niemals unter 0°C oder über + 45°C, auf.

Laden Sie ihn niemals im direktem Sonnenlicht oder dicht an einem Feuer auf.

Laden Sie den Roller nicht unmittelbar nach dem Gebrauch auf. Lassen Sie den Roller eine Stunde vor dem Aufladen abkühlen.

Lassen Sie den Elektroroller während des Ladevorgangs niemals unbeaufsichtigt. Brandgefahr! Stecken Sie niemals Metallgegenstände in die Ladebuchse.

Lesen Sie die obigen Abschnitte zum Ladenvorgang, um den Akku ordnungsgemäß zu warten und zu handhaben. Halten Sie den Elektroroller von offenen Flammen oder anderen Wärmequellen fern, um eine Überhitzung des Akkus zu vermeiden. Setzen Sie den Roller keinen Frost aus. Übermäßige Hitze und Kälte können den Akku entladen.

Entladen Sie den Akku nicht vollständig.

Laden Sie den Akku am besten auf, wenn er noch Ladung enthält. Dies verlängert die Lebensdauer des Akkus. Wenn die Ladung zu niedrig ist, kann das normale Fahren nicht aufrechterhalten werden. Dies kann zu Verlust der Kontrolle über den Roller oder zu Sturz führen.

Stellen Sie sicher, dass der Akku in regelmäßigen Abständen aufgeladen wird, auch wenn Sie den Elektroroller längere Zeit nicht benutzen. Dies verhindert eine Beschädigung des Akkus durch Niederspannung über einen längeren Zeitraum.

Vorsichtsmaßnahmen für den Akku:

Der Akku besteht aus Lithium-Ionen-Zellen und gesundheits- und umweltschädlichen Chemikalien. Benutzen Sie den Roller nicht, wenn er Gerüche, Stoffe oder zu hohe Hitze ausströmt. Entsorgen Sie den Elektroroller oder den Akku nicht mit dem Hausmüll. Der Endverbraucher ist für die Entsorgung von elektrischen und elektronischen Geräten und Akkus gemäß allen geltenden Vorschriften verantwortlich.

Bitte beachten Sie folgende Hinweise unbedingt:

Öffnen oder zerlegen Sie den Akku keinesfalls, schlagen Sie nicht auf den Akku und befestigen Sie keine Gegenstände an diesem. Berühren Sie niemals aus dem Akku austretende Substanzen, da diese gefährlich sind. Lassen Sie Kinder oder Haustiere nicht den Akku berühren.

Der Akku darf weder überladen, noch komplett entladen oder kurz geschlossen werden. Der Akku darf weder in Wasser getaucht noch anderen flüssigen Substanzen ausgesetzt werden. Den Akku nicht übermäßiger Hitze oder Kälte aussetzen.

Der Akku darf keiner Umgebung ausgesetzt werden, die explosive Gase oder Flammen enthält.

Setzen Sie den Akku weder Regen noch direkter Sonneneinstrahlung aus; vermeiden Sie es ihn in heißen Autos bei direkter Sonneneinstrahlung zu lagern. Der Akku darf nicht wieder zusammen- oder eingebaut werden.

Tragen oder lagern Sie den Akku nicht zusammen mit Metallgegenständen wie Haarnadeln, Halsketten usw. Der Elektroroller darf während des Ladevorgangs nicht benutzt werden.

Verwenden Sie kein anderes Ladegerät als das Originale.

15. Verantwortung

Der Fahrer ist verpflichtet, den Elektroroller mit äußerster Sorgfalt und unter vollständiger Einhaltung der geltenden Rechtsvorschriften über die Verwendung, den Betrieb und das Fahren des Elektrorollers zu benutzen, gemäß Bestimmungen des Gesetzesdekrets 285/1992 (so genannte Straßenverkehrsordnung).

Der Fahrer ist außerdem verpflichtet, den Elektroroller sauber und in einem einwandfreien Zustand der Effizienz und Wartung zu halten, die im Abschnitt Warnungen und Empfehlungen beschriebenen Sicherheitsüberprüfungen im Rahmen seiner Zuständigkeit sorgfältig durchzuführen und alle Unterlagen, die sich auf die Wartung des Elektrorollers beziehen, aufzubewahren.

Der Fahrer muss die atmosphärischen Bedingungen, die die Verwendung des Elektrorollers gefährden könnten, sorgfältig abwägen. Zu diesem Zweck empfehlen wir Ihnen, Ihre Geschwindigkeit zu verringern und einen angemessenen Bremsweg einzuhalten, wenn Sie mit diesem bei schlechten Wetterbedingungen und/oder bei starkem Verkehr unterwegs sind.

Der Elektroroller darf nur von Fahrern, die mindestens 10 Jahre alt* sind, gefahren werden. Jugendliche unter 18 müssen einen geeigneten Schutzhelm tragen. Jugendliche unter 18 Jahren sollten den Elektroroller nur unter der Aufsicht eines Erwachsenen benutzen.

Bei Produktstörungen aus Gründen, die nicht auf ein falsches Fahrerverhalten zurückzuführen sind, wenden Sie sich bitte an das Servicecenter auf der Website **www.vr46e-mobility.com**

* Wenn Sie auf öffentlichem Boden fahren, halten Sie sich an die dafür geltenden Vorschriften und Straßenverkehrsregeln.

16. Wartung und tägliche Reinigung

Reinigung und Lagerung

- Flecken am Rahmen des Elektrorollers wischen Sie mit einem feuchten Tuch ab. Wenn die Flecken bestehen bleiben, tragen Sie Zahnpasta auf, bürsten Sie sie mit einer Zahnbürste und wischen Sie sie mit einem feuchten Tuch ab. Kratzer an den Kunststoffteilen schleifen Sie mit Sandpapier oder einem anderen Scheuermittel ab. Hinweise: Reinigen Sie den Elektroroller nicht mit Alkohol, Benzin, Kerosin oder anderen ätzenden und flüchtigen chemischen Lösungsmitteln, um schwere Schäden zu vermeiden. Waschen Sie den Elektroroller nicht mit Hochdruckwasserstrahlen. Stellen Sie während der Reinigung sicher, dass der Elektroroller ausgeschaltet, das Ladekabel abgezogen und die Gummikappe geschlossen ist, da das Eindringen von Wasser Stromschläge oder andere schwerwiegende Probleme verursachen kann. Wenn der Roller nicht benutzt wird, stellen Sie ihn in einem geschlossenen,

trockenen und kühlen Raum ab. Lagern Sie diesen nicht längere Zeit im Freien. Übermäßiges Sonnenlicht, Überhitzung und übermäßige Kälte beschleunigen die Alterung der Reifen und beeinträchtigen die Lebensdauer des Elektrorollers und des Akkus.

- Überprüfen Sie die Bremsen und ihre Einstellung
- Prüfen Sie den Druck des Vorderreifens, der immer bei 36 PSI liegen sollte

1. Verwenden Sie keine Akkus anderer Modelle oder Marken, da diese ein Sicherheitsrisiko darstellen können.

2. Zerlegen, quetschen oder durchbohren Sie das Produkt nicht. Berühren Sie nicht die Akkukontakte. Das Außengehäuse nicht zerlegen oder anbohren. Vermeiden Sie den Kontakt des Produkts mit Wasser und Feuer und setzen Sie es keinen Temperaturen über 50°C aus (einschließlich Wärmequellen wie Öfen, Heizungen usw.). Vermeiden Sie den Kontakt zwischen Metallgegenständen und Akkukontakten, um Kurzschlüsse, körperliche Schäden oder Tod zu vermeiden.

3. Das Eindringen von Wasser in den Akku kann zu Schäden an internen Schaltkreisen, Brand- oder Explosionsgefahr führen. Wenn Sie der Meinung sind, dass Wasser in den Akku eindringt, stellen Sie die Verwendung desselben sofort ein und senden Sie ihn zur Überprüfung an den Kundendienst des Händlers zurück.

4. Verwenden Sie nur das Original-Ladegerät, um mögliche Schäden oder Brände zu vermeiden.

5. Eine unsachgemäße Entsorgung gebrauchter Akkus belastet die Umwelt erheblich. Beachten Sie die örtlichen Vorschriften zur Entsorgung von Akkus. Beachten Sie zum Schutz der Umwelt die Vorschriften zur Entsorgung des Akkus.

6. Laden Sie den Akku nach jedem Gebrauch vollständig auf, um seine Lebensdauer zu verlängern. Lagern Sie den Akku nicht in einem Raum, in dem die Temperatur über 50°C oder unter -20°C liegt (lassen Sie den Elektroroller oder den Akku nicht über einen längeren Zeitraum im direkte Sonnenlicht in einem Auto). Werfen Sie den Akku nicht ins Feuer, da er auf diese Weise Schaden nehmen, sich erhitzen oder sogar einen Brand entfachen kann. Wenn Sie den Elektroroller nicht länger als 30 Tage verwenden möchten, laden Sie den Akku zu 50/60% auf und lagern Sie ihn an einem trockenen und kühlen Ort. Denken Sie daran, diesen alle 60 Tage aufzuladen, um ihn vor Schäden zu schützen, die nicht durch die Garantie abgedeckt sind. Laden Sie den Akku immer auf, bevor er leer ist, um seine Lebensdauer zu verlängern.

Hinweis: Ist dieser vollständig aufgeladen, hat er eine Autonomie von 120-180 Tagen.

Der Schaden, der durch ein längeres Nichtaufladen verursacht wird, ist irreversibel und wird nicht von der Garantie abgedeckt. Tritt ein Schaden auf, kann der Akku nicht mehr aufgeladen werden (die Demontage des Akkus durch nicht qualifiziertes Personal ist verboten, da dies zu Stromschlägen, Kurzschlüssen oder sogar größeren Schadensfällen führen kann).

17. Technisches Datenblatt

Allgemeine Informationen

Rahmen	Aluminium und Eisen
Geschwindigkeit	Stufe 1.: <= 6km/h Stufe 2.: <= 20km/h Stufe 3.: <= 25km/h (max. Geschwindigkeit) *
Aufhängung	Vorne
Max. Gefälle	10% (Änderungen abhängig vom Fahrergewicht, den Straßenverhältnissen und der Temperatur)
Bremsen	Doppelte Rückbremse: Elektronisch und Pedal
Motor	250W
Reifen	8" am Vorderrad mit Luftkammer, am Hinterrad Vollreifen
Niederspannungsschutz	31V +/- 0.5V
Stromgrenze	12A
Motortyp	Brushless
Höchstlast	90kg
Alter / empfohlene Größe	10-16 Jahre / 1,40-1,80 m Wenn Sie auf öffentlichem Boden fahren, halten Sie sich an die dafür geltenden Vorschriften und Straßenverkehrsregeln
Betriebstemperatur	-10°C / 40°C
Schutzstufe	IP65
Ladezeit	Zirka 3/4 Stunden
Autonomie	Bis zu 15 km (abhängig vom Gewicht des Fahrers, den Straßenverhältnissen und der Temperatur)

* In der Schweiz beträgt die zulässige Geschwindigkeit nach geltender Gesetzgebung 6-15-20km/h.

Elektrische Anlage

Motor	250W Brushless
Bremse	Elektro Rückbremse
Display	LCD
Akku	36V, 5.2Ah, 187Wh
Lichter	LED Vor- und Rücklicht
Ladegerät	EU Standard DC 2.1 Charger, 42V, 1.5A

Gewicht und Abmessungen

Nettogewicht	11kg
Bruttogewicht	13,6kg
Abmessungen des aufgeklappten Produkts	1060 x 430 x 1070mm
Abmessungen des zusammengeklappten Produkts	1040 x 430 x 350mm
Abmessungen der Verpackung	1095 x 180 x 400mm

18. Abhilfe bei Problemen

Durchzuführende Tests:

- Überprüfen Sie nach einem Sturz, ob der Gashebel richtig funktioniert. Beschleunigen und bremsen Sie dazu mehrmals.
- Überprüfen Sie von Zeit zu Zeit, ob die Bremsen ordnungsgemäß funktionieren. Schieben Sie dazu den Roller und bremsen Sie plötzlich, um sicherzustellen, dass diese auf Befehle reagiert.
- Stellen Sie sicher, dass alle Rollerkomponenten vorhanden und sicher befestigt sind.
- Prüfen Sie den Verschleiß und den Druck der Reifen.
- Überprüfen Sie den Verschleiß der Bremsen und der Kabel.

Fehler	Ursache	Lösung
Der Motor läuft nicht	Akku ist schwach Elektrisches Problem	Akku aufladen Technische Unterstützung bei Ihrem Händler anfordern
Der Motor schaltet sich während der Fahrt aus	Überhitzung des Motors	Den Gashebel loslassen und warten, bis der Motor abgekühlt ist
Nach dem Aufladen schaltet sich das Fahrzeug aus	Der Akku ist beschädigt	Technische Unterstützung bei Ihrem Händler anfordern
Das Fahrzeug hält während der Fahrt plötzlich an	Beschädigte Versorgungskabel und Steuerkabel	Technische Unterstützung bei Ihrem Händler anfordern
Der Akku wird nicht aufgeladen oder Der Roller startet nicht	Anschlussprobleme Beschädigter/leerer Akku Probleme mit dem Ladegerät	Technische Unterstützung bei Ihrem Händler anfordern Technische Unterstützung bei Ihrem Händler anfordern Ladegerät ersetzen

19. Tabelle der Fehlercodes

FehlercodeE.1	Angaben
E.2	Störung Gashebel
E.3	Überspannung Akku
E.4	Niederspannung Akku
E.5	Überstromschutz 14A
E.6	Kabelschaden Antriebsrad Störung Antriebsrad



Schutz gegen zu hohe Entladung

Wenn der Schutz gegen zu hohe Entladung am Elektroroller ausgelöst ist, muss der Roller an das Ladegerät angeschlossen werden, um ihn neu starten zu können. Wenn der Elektroroller sich nach einer halben Stunde Laden immer noch nicht einschalten lässt, muss man sich für Hilfe an seinen Händler wenden.



Überprüfen Sie den Ladezustand des Akkus bei stehendem Fahrzeug.



Behandlung des elektrischen oder elektronischen Geräts am Ende seiner Lebensdauer (anwendbar in allen Ländern der Europäischen Union und in anderen europäischen Systemen mit Abfall-Trennungssystemen)

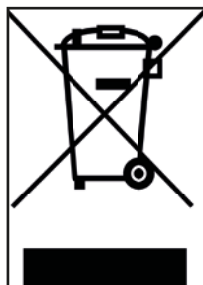

Dieses Symbol auf dem Produkt oder auf der Verpackung weist darauf hin, dass das Produkt nicht als normaler Hausmüll betrachtet werden sollte, sondern an eine geeignete Sammelstelle für das Recycling von Elektro- und Elektronikgeräten (WEEE) geliefert werden sollte.

Indem Sie sicherstellen, dass dieses Produkt ordnungsgemäß entsorgt wird, tragen Sie dazu bei, mögliche negative Folgen für die Umwelt und die Gesundheit zu vermeiden, die andernfalls durch eine unsachgemäße Entsorgung verursacht werden könnten. Das Recycling von Materialien hilft, natürliche Ressourcen zu schonen.

Für detailliertere Informationen zum Recycling dieses Produkts können Sie sich an das Gemeindeamt, den örtlichen Abfallentsorgungsdienst oder das Geschäft wenden, in dem Sie es gekauft haben.

Insbesondere sind die Verbraucher verpflichtet, Elektro- und Elektronik-Altgeräte nicht als Haushaltsmüll zu entsorgen, sondern müssen auf zwei Arten an der getrennten Sammlung dieser Art von Abfällen teilnehmen:

- 1) Abgabe bei den Gemeindesammelstellen (Recycling-Höfe, Abfallsammelstellen), direkt oder über Müllabfuhrdienste der Gemeinde, wenn verfügbar;
- 2) An den Verkaufsstellen für neue elektrische und elektronische Geräte.

An diese Stellen können sehr kleine Elektro- und Elektronik-Altgeräte (mit einer längsten Seite von weniger als 25 cm) kostenlos abgegeben werden, während die größeren im 1-zu-1-Modus geliefert werden können, d.h. durch Entgegennahme des alten Produkts beim Kauf eines neuen, mit gleichen Funktionen.

Im Falle einer illegalen Entsorgung von elektrischen oder elektronischen Geräten können die in den geltenden Umweltschutzgesetzen vorgesehenen Sanktionen verhängt werden (nach italienischem Recht müssen die im Land der Nutzung/Entsorgung des Fahrzeugs geltenden Vorschriften überprüft werden).

Wenn Elektro- und Elektronik-Altgeräte Akkus oder Akkumulatoren enthalten, müssen diese entfernt und einer gesonderten getrennten Sammlung unterzogen werden.



Behandlung erschöpfter Akkus (anwendbar in allen Ländern der Europäischen Union und in anderen europäischen Systemen mit separaten Abfalltrennsystemen)



Dieses Symbol auf dem Produkt oder auf der Verpackung weist darauf hin, dass der Akku nicht als normaler Hausmüll betrachtet werden sollte. Bei einigen Akkutypen kann dieses Symbol in Kombination mit einem chemischen Symbol verwendet werden.

Chemische Symbole für Quecksilber (Hg) oder Blei (Pb) werden hinzugefügt, wenn die Akku mehr als 0,0005% Quecksilber oder 0,004% Blei enthält.

Indem Sie sicherstellen, dass die Akkus ordnungsgemäß entsorgt werden, tragen Sie dazu bei, mögliche negative Folgen für die Umwelt und die Gesundheit zu vermeiden, die andernfalls durch eine unsachgemäße Entsorgung verursacht werden könnten. Das Recycling von Materialien hilft, natürliche Ressourcen zu schonen. Bei Produkten, die aus Sicherheits-, Leistungs- oder Datenschutzgründen eine feste Verbindung zu einem internen Akku erfordern, darf dieser nur von qualifiziertem Servicepersonal ersetzt werden.

Liefere Sie das Produkt am Ende seiner Lebensdauer an Sammelstellen, die für die Entsorgung von elektrischen und elektronischen Geräten geeignet sind. Dadurch wird sichergestellt, dass auch die Akkus im Inneren des Gerätes korrekt behandelt wird.

Für detailliertere Informationen zur Entsorgung der verbrauchten Akku oder des Produkts können Sie sich an das Gemeindeamt, den örtlichen Abfallentsorgungsdienst oder das Geschäft wenden, in dem Sie sie gekauft haben.

Gemäß dem Gesetzesdekret 49/2014 fällt das Produkt in das EEE-Management (Elektro- und Elektronikgeräte) für Elektro- und Elektronik-Altgeräte (getrennte Sammlung).

ACHTUNG

Lesen Sie das Handbuch und die folgenden Anweisungen vollständig durch, bevor Sie das Produkt verwenden.

Produktname: KD1

Produkttyp: Elektroroller

Herstellungsjahr: 2020



Hinweis:

- Verwenden Sie zum Aufladen dieses Elektrorollers NUR das mitgelieferte Ladegerät mit der Bezeichnung XHK-922-29415 mit der folgenden Ausgangsspannung: 29,4V – 1,5A.
- Die Verwendung eines anderen Ladegerätetyps kann das Produkt beschädigen oder andere potenzielle Risiken bergen.
- Laden Sie das Produkt niemals unbeaufsichtigt auf.
- Die Ladezeit des Produkts sollte vier Stunden nicht überschreiten. Beenden Sie den Ladevorgang nach vier Stunden.
- Das Produkt sollte nur bei Temperaturen zwischen 0°C und 45°C geladen werden.
- Beim Laden bei niedrigeren oder höheren Temperaturen besteht die Gefahr, dass der Akku eine schlechte Leistung erbringt, was möglicherweise zu Produktschäden und Verletzungen führen kann.
- Das Produkt sollte nur bei Temperaturen zwischen -10°C und 45°C verwendet werden.
- Bei Verwendung bei niedrigeren oder höheren Temperaturen besteht die Gefahr, dass der Akku eine schlechte Leistung erbringt, was möglicherweise zu Produktschäden und Verletzungen führen kann.
- Lagern Sie das Produkt bei Temperaturen zwischen 0°C und 35°C (die optimale Lagertemperatur beträgt 25°C)
- Laden Sie das Gerät auf und lagern Sie es an einem trockenen und offenen Ort, fern von brennbaren Stoffen (fern von brennbaren Materialien).
- Nicht bei direkter Sonneneinstrahlung oder in der Nähe von offenen Flammen aufladen.
- Laden Sie das Produkt nicht sofort nach Gebrauch auf. Lassen Sie das Produkt eine Stunde abkühlen, bevor Sie es wieder aufladen.
- Wenn Sie für einen bestimmten Zeitraum, z. B. wegen Urlaub, nicht anwesend sind und das Gerät Dritten anvertrauen, lassen Sie es im teilweise aufgeladenen Zustand (20-50% Ladung). Nicht voll aufgeladen.
- Das Produkt wird oft teilweise aufgeladen geliefert. Lassen Sie es in diesem Zustand, bis es effektiv verwendet werden soll.



Konformitätserklärung

Der Unterzeichnende: M.T. Distribution S.r.l.

Anschrift: Via Bargellino 10, 40012 Calderara di Reno (BO), Italien

zertifiziert

dass der Entwurf und die Produktion dieses Produkts

Marke	VR 46
Artikelnummer Modell:	KD1
Produkttyp:	Elektroroller

Maschinenrichtlinie 2006/42 / EG

MD Standard: Anhang I von 2006/42/EC, EN ISO 12100:2010,

EN 60335-1:2012+A11:2014+A13:2017, EN62233:2008

EMV: EN 55014-1:2017+A11:2020; EN 55014-2:2015; EN IEC 61000-3-2:2019;

EN 61000-3-3:2013+A1:2019 RoHS: 2011/65/UE + 2015/863/UE

und damit den grundlegenden Anforderungen der Maschinenrichtlinie entspricht.

MD 2006/42/EC

LVD 2014/35/EU

EMC 2014/30/EU

Seriennummer: YYYYY2021XXXXXX to YYYYY2021XXXXXX

Vor- und Nachname: Emanuele Summa:

Summa: Geschäftsführer

Gesellschaft: M.T. Distribution S.r.l.

Anschrift: Via Bargellino 10, 40012 Calderara di Reno (BO), Italien

Datum: 01/04/2020

Emanuele Summa
Geschäftsführer
M.T. DISTRIBUTION SRL
Via Bargellino, 10 b/c
40012 CALDERARA DI RENO (BO)
F000156-011798840317
NOMRE COGNOME: QUALIFICA E
TIMBRO AZIENDALE



Hulajnowa elektryczna

Instrukcja obsługi

Dziękujemy za wybranie naszego produktu.

Aby uzyskać informacje, wsparcie techniczne i pomoc, należy skontaktować się ze sprzedawcą lub odwiedzić stronę internetową www.vr46e-mobility.com

1. Instrukcje bezpieczeństwa
2. Instrukcje użytkowania
3. Zawartość opakowania
4. Opis części produktu
5. Informacje dotyczące sterowników / Panelu sterowania
6. Montaż i konfiguracja
7. Składanie hulajnogi i transport
8. Ładowanie i aktywacja akumulatora
9. Hamulce
10. Autonomia
11. Konserwacja i czyszczenie
12. Ostrzeżenia ogólne
13. Nauka jazdy
14. Akumulator (Ostrzeżenia)
15. Odpowiedzialność
16. Konserwacja i codzienna pielęgnacja
17. Dokumentacja techniczna
18. Rozwiązywanie problemów
19. Tabela kodów błędów

1. Instrukcje bezpieczeństwa

Przed użyciem produktu uważnie przeczytaj niniejsze instrukcje. Zachowaj instrukcję do wglądu w przyszłości lub dla innych użytkowników.

- Producent nie ponosi żadnej odpowiedzialności wynikającej z niewłaściwego użytkowania produktu lub nieprzestrzegania przepisów ruchu drogowego i zaleceń zawartych w niniejszej instrukcji.
- Opisywana hulajnoga elektryczna nie jest zabawką. Używaj jej odpowiedzialnie, z troską i szacunkiem dla innych.
- Przed użyciem sprawdź lokalne przepisy dotyczące używania tego typu produktu i upewnij się co do ich przestrzegania. Prowadź odpowiedzialnie i zwracaj uwagę na ludzi i przeszkody, aby uniknąć wypadków.
- Zawsze używaj zalecanej odzieży: rękawiczek antypoślizgowych, ochraniaczy na kolana i łokcie oraz noś kask.
- Osoba prowadząca przedmiotową hulajnogę elektryczną musi być w stanie w sposób bezproblemowy ustawić obie stopy na ziemi, chwytając za kierownicę na odpowiedniej wysokości.
- Pojazd zatrzymywać i parkować na gładkiej i bezpiecznej powierzchni
- Maksymalne obciążenie dopuszczalne dla produktu wynosi 90 kg.
- Produkt ten nie może być używany przez więcej niż jedną osobę jednocześnie.
- Niewłaściwe użytkowanie produktu lub nieprzestrzeganie zaleceń zawartych w niniejszej instrukcji może spowodować poważne uszkodzenia. W celu rozwiązania problemów technicznych należy się skontaktować z Biurem Pomocy Technicznej sprzedawcy.
- Nie należy podejmować prób samodzielnego demontażu lub naprawy produktu.
- Nie należy pozostawiać akumulatora w pobliżu ognia lub źródeł ciepła.
- Należy unikać stosowania akumulatorów używanych, uszkodzonych i/lub nieoryginalnych.
- Nie należy siadać na produkcie, zarówno w ruchu jak i w postoju.
- W przypadku, gdy użytkownik zamierzający korzystać z produktu nie jest zaznajomiony z prowadzeniem tego typu pojazdów, zaleca się poinstruowanie go przed pierwszym użyciem przez osobę dorosłą w zakresie poniższych aspektów:
 1. Przyspieszanie
 2. Zwalnianie
 3. Hamowanie
 4. Podstawowe zasady jazdy

2. Instrukcje użytkowania

- Przed pierwszym użyciem naładować hulajnogę elektryczną do poziomu 100%.
- Nacisnąć i przez kilka sekund przytrzymać przycisk uruchamiania, aby włączyć hulajnogę.
- Na wskaźniku baterii sprawdzić, czy akumulator jest naładowany, w przeciwnym wypadku naładować hulajnogę. Hulajnoga elektryczna jest urządzeniem które, aby funkcjonować, wymaga regularnego ładowania.
- Wykonać kontrolę ciśnienia w oponach (36PSI), jeżeli hulajnoga elektryczna nie przebywa co najmniej 60% przewidzianych kilometrów lub w pierwszych 3 miesiącach używania nie osiąga prędkości maksymalnej, mogło dojść do spadku ciśnienia w oponach, należy je napompować zgodnie ze wskazanymi instrukcjami.
- Ustawić hulajnogę na płaskiej powierzchni
- Położyć ręce na kierownicy. Wejść na podnózek jedną nogą i użyj drugiej, aby się lekko odepchnąć i użyć manetki przyspieszenia.



Przepustnica gazu włącza się po przekroczeniu prędkości jazdy równej 3 km/h.

Ze względów bezpieczeństwa, funkcja uruchomienia hulajnogi elektrycznej ze stanu zatrzymania została fabrycznie wyłączona.

- Kiedy hulajnoga elektryczna zacznie się przemieszczać, postawić obie nogi na podeście i nacisnąć na manetkę gazu.
- W celu pokonania zakrętu w czasie jazdy na hulajnodze elektrycznej pochylić ciało w kierunku jazdy i powoli obrócić kierownicą.
- Aby zatrzymać hulajnogę, zwolnić manetkę gazu i nacisnąć na hamulec elektroniczny lub dźwigniowy znajdujący się po lewej stronie kierownicy.
- Aby zejść z hulajnogi należy najpierw całkowicie się zatrzymać. Próba zejścia z hulajnogi w czasie przemieszczania może spowodować obrażenia ciała.
- Aby dokonać zmiany trybu prędkości, nacisnąć na przycisk strzałkowy do góry/w dół (rozdział 5).
- W przypadku jazdy w nocy lub w miejscach o słabym oświetleniu, nacisnąć na przycisk uruchamiania, aby włączyć światła, ubrać kamizelkę odblaskową.

Dla własnego bezpieczeństwa używaj kasku i ochraniaczy na kolana, aby chronić się przed upadkami i urazami podczas nauki jazdy na e-hulajnodze.

Kierowca bierze na siebie wszelkie ryzyko związane z brakiem kasku lub innego wyposażenia ochronnego.

3. Zawartość opakowania

Hulajnoga elektryczna jest zmontowana fabrycznie, kierownicę należy zainstalować za pomocą odpowiednich śrub.



1x Ładowarka

1x Klucz sześciokątny w rozmiarze 3 i 5

2x Pokrętła

4. Opis części produktu



5. Informacje dotyczące sterowników / Panelu sterowania



Na wyświetlaczu głównym dostępne są trzy przyciski:

1. Przycisk uruchamiania: przycisk ten służy do włączenia/wyłączenia hulajnogi elektrycznej i do przeglądania pozycji menu.
2. Przycisk do góry/+: przycisk ten służy do zwiększania prędkości, nacisnąć przez 3 sekundy, aby wyłączyć światło przednie.
3. Przycisk w dół/-: przycisk ten służy do zmniejszania prędkości.

A: ODO: Całkowity przebieg

B: VOL: napięcie akumulatora

C: CZAS TRWANIA: czas aktywności po włączeniu

D: TRIP: Przebieg pojedynczej sesji



A



B



C



D

Ustawienia

Uruchamianie: nacisnąć jednocześnie na przycisk do góry/+ i w dół/- i przytrzymać przez 3 sekundy, aby wejść w tryb ustawień, na wyświetlaczu pojawi się komunikat SET.



P1. Regulowanie jasności podświetlenia: poziom 1, poziom 2, poziom 3. Poziom jasności (wartość domyślna 3).



P2. Ustawianie jednostek: 0 = Km (jednostka domyślna) 1 = Mi.

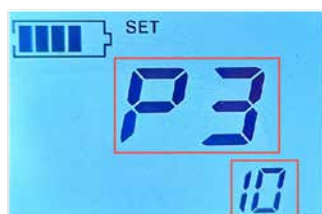

P3. Ustawianie czasu (min) do automatycznego wyłączenia. 00 = wyłączony.

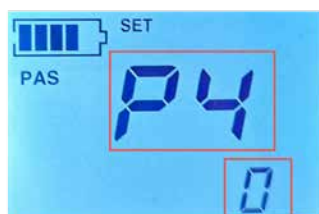

P4. Tryb wspomagania uruchomienia: 0 = wyłączony 1 = włączony.



P5. Cruise Control: 1 = włączony 2 = wyłączony.

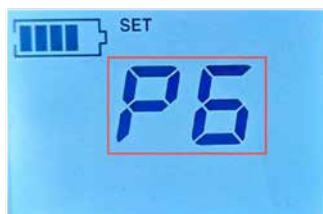

P6. Aby przywrócić ustawienia fabryczne przytrzymać wciśnięty przycisk do góry/+ aż do momentu wyłączenia wyświetlacza. Jednoczesne naciśnięcie na przyciski góry/+ i w dół/- przez 3 sekundy umożliwia wyjście z trybu ustawień.

! OSTRZEŻENIE

Włączyć funkcję „Cruise Control” w odpowiedniej sekcji Ustawień (P5), utrzymać hulajnogę elektryczną na stałej prędkości i przez 7 sekund przytrzymać wciśniętą manetkę gazu. Kiedy pojawi się ikona informująca o uaktywnieniu „Cruise Control” można zwolnić dłoń z manetki gazu. Aby wyłączyć funkcję, nacisnąć ponownie na manetkę gazu lub na dźwignię hamulca.

6. Montaż i konfiguracja

1. Nacisnąć na dźwignię mechanizmu zamykającego, podnieść kolumnę kierownicy aż do momentu słyszalnego charakterystycznego kliknięcia.
2. Dokręcić pokrętkę, zgodnie z literą wskazaną po boku (R-w prawo / L-w lewo), prawe w kierunku przeciwwzegarowym i lewe w kierunku zegarowym (patrz zdjęcie)
3. Połóż ręce na kierownicy. Wejść na podest jedną nogą, drugą lekko się odepchnąć i przyspieszyć.

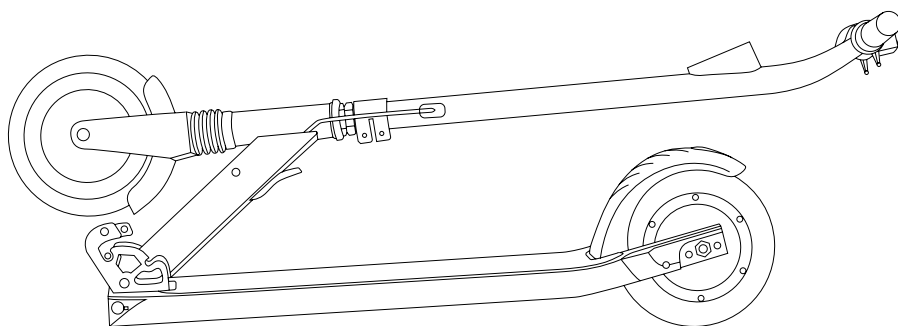

demontaż

montaż

demontaż

montaż

7. Składanie hulajnogi i transport

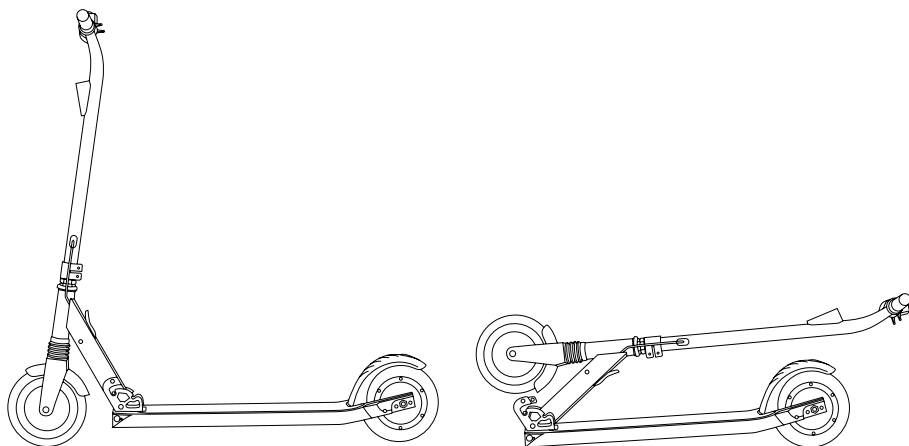

- Pchnąć kierownicę do przodu
- Nacisnąć na dźwignię mechanizmu zamykającego
- Pchnąć kierownicę w dół aż do momentu słyszalnego charakterystycznego kliknięcia



Pozycja transportowa

Po złożeniu, trzymać za kolumnę kierownicy za pomocą jednej lub obu dłoni.

8. Ładowanie i aktywacja akumulatora

Wejście do ładowania znajduje się w przedniej części/z boku podestu (patrz zdjęcie)

1. Otworzyć zaślepkę i upewnić się, że gniazdo jest suche.
2. Wprowadzić złącze ładowarki do gniazda
3. Wskaźnik ładowarki wyświetlany na czerwono oznacza, że ładowanie akumulatora jest wykonywane; po naładowaniu akumulatora wskaźnik zmieni kolor na zielony. Po zakończeniu ładowania nie pozostawiać podłączonej ładowarki przez długi okres czasu, może to spowodować uszkodzenie akumulatora i ograniczenie jego trwałości.

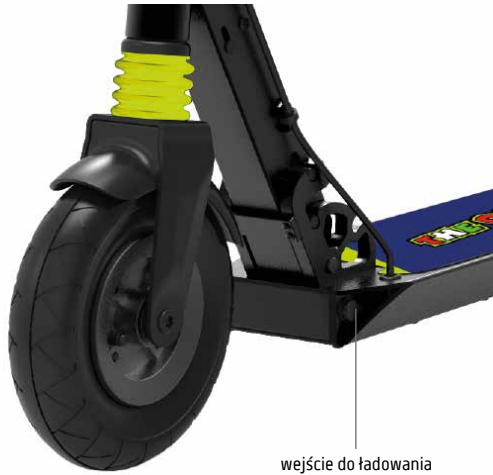

OSTRZEŻENIE

Po otwarciu urządzenie jest do pewnego stopnia naładowane, ale zalecamy naładowanie go od 6 do 8 godzin przed pierwszym użyciem.

Zalecamy również naładowanie urządzenia po każdym użyciu i przed odstawieniem.

Unikać całkowitego rozładowania pojazdu, gdyż może to spowodować uszkodzenie akumulatora.

9. Hamulce



Przedmiotowy produkt jest wyposażony w podwójny układ hamowania, jeden elektroniczny i jeden pedałowyy.

System elektroniczny* do hamowania używa silnika i jest wyposażony w układ hamowania elektronicznego i regeneracyjnego.

System pedałowyy jest połączony z systemem elektronicznym i umożliwia ograniczenie czasu/odległości hamowania. W warunkach dużej wilgotności** system ten nie jest w pełni wydajny.

*System elektroniczny nie wymaga regulacji i okresowej konserwacji.

**Przedmiotowego produktu nie należy używać w przypadku trudnych warunków pogodowych (jak deszcz, śnieg lub oblodzenie powierzchni).



Przed użyciem tego produktu, niezależnie od sytuacji, sprawdź czy hamulec działa prawidłowo.

10. Autonomia

Maksymalna autonomia produktu zależy od różnych czynników:

Teren: jazda po gładkiej nawierzchni pozwala na większą autonomię niż jazda po nierównych drogach i zboczach.

Waga użytkownika: im cięższy użytkownik, tym krótsza autonomia. Temperatura: jazda hulajnogą elektryczną w

bardzo niskich lub w wysokich temperaturach wpływa na jej autonomię.

Prędkość i styl jazdy: płynna i stabilna jazda wydłuża autonomię pojazdu. Agresywne przyspieszanie i manewry skracają

autonomię. Niższa prędkość jazdy zwiększa autonomię pojazdu. Konserwacja: terminowe ładowanie i właściwa konserwacja zwiększają autonomię pojazdu.

11. Konserwacja i czyszczenie

Po zakończeniu sezonu lub w przypadku długich okresów braku aktywności, przed przechowaniem hulajnogi naładować na 50% - 60%. Co 2-3 miesiące doładowuj do poziomu 50% - 60%. Jeżeli hulajnogi elektrycznej nie używa codziennie, zaleca się, aby przechowywać ją w temperaturze 15-25°C. Nie wystawiać hulajnogi na działanie niskich (poniżej 0°C) lub wysokich (powyżej 45°C) temperatur. Unikaj pozostawiania jej na zewnątrz, ponieważ nie jest wodoszczelna.

W przypadku zabrudzenia, oczyścić hulajnogę za pomocą wilgotnej szmatki. Przed wyczyszczeniem upewnij się, że hulajnoga elektryczna jest wyłączona i zakryj port ładowania, aby zapobiec uszkodzeniu elektroniki. Nie używaj alkoholu, gazu, nafty ani innych żrących i lotnych rozpuszczalników chemicznych. Może to spowodować uszkodzenie zarówno estetyki, jak i wewnętrznej struktury e-hulajnogi. Do czyszczenia nie wolno używać pistoletów wodnych pod ciśnieniem ani bieżącej wody. Hulajnoga elektryczna nie jest wodoszczelna.

Nie narażaj jej na działanie deszczu lub wody, ani nie zanurzaj i nie myj wodą.

12. Ostrzeżenia ogólne

- Przed każdym użyciem sprawdzić hamulce, ciśnienie (36 PSI), stan kół i przepustnicę gazu. W przypadku zauważenia jakichkolwiek nietypowych odgłosów lub nieprawidłowości nie używaj produktu i skontaktuj się z Działem Obsługi Technicznej sprzedawcy.
- Zakaz wprowadzania jakichkolwiek modyfikacji do hulajnogi, może to spowodować utratę wydajności, uszkodzenie struktury i szkody.
- Przed zaparkowaniem upewnij się, że pojazd jest wyłączony.
- Nie należy prowadzić pojazdu w deszczu, śniegu lub we mgle.
- Nie wolno dopuścić do kontaktu elementów elektrycznych pojazdu z wodą lub innymi płynami.
- Unikaj jazdy w pobliżu rzek i jezior.
- Nadzorować dzieci, aby nie bawiły się produktem. Zapewnić ścisły nadzór w przypadku używania produktu w obecności lub przez dzieci.
- Aby uzyskać informacje, wsparcie techniczne i pomoc, należy skontaktować się ze sprzedawcą.

Instrukcje dotyczące zachowania się na drodze

- Podczas jazdy na hulajnodze elektrycznej nie należy używać telefonu i nie słuchać muzyki.
- Używaj e-hulajnogi tylko wtedy, gdy światło jest wystarczające do bezpiecznej jazdy. W przypadku jazdy przy niekorzystnych warunkach oświetlenia, należy włączyć światła hulajnogi elektrycznej i założyć kamizelkę odblaskową.
- W czasie jazdy kierownicę trzymać zawsze obiema rękoma.
- Zawsze prowadź z obiema stopami na podnóżku w wygodny i bezpieczny sposób.
- W czasie jazdy patrzeć zawsze przed siebie i unikać rozpraszania uwagi.
- Zawsze jedź z prędkością, która pozwoli ci na bezpieczne hamowanie.
- Rozpocznij hamowanie z wystarczającej odległości, aby ominąć przeszkody, zakręty i obszary różniące się pod względem nawierzchni. Pamiętaj, aby przed hamowaniem puścić manetkę przyspieszenia.
- Nie ścigaj się z innymi pojazdami.
- Zachowaj minimalną bezpieczną odległość 5 m od innych pojazdów.

13 Nauka jazdy

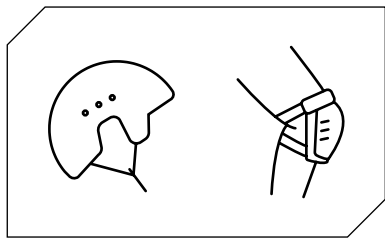

Przed rozpoczęciem używania hulajnowy przeczytać instrukcje bezpieczeństwa.

Używaj zatwierdzonych środków ochrony, takich jak kaski i nakolanniki.

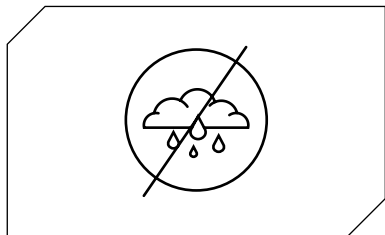

Nie używaj e-hulajnowy podczas deszczu.

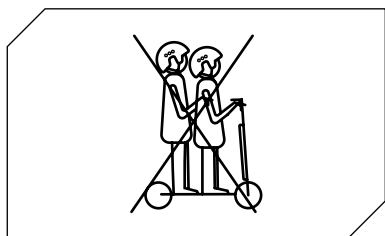

Hulajnoga elektryczna nie może być używana przez więcej niż jedną osobę jednocześnie.

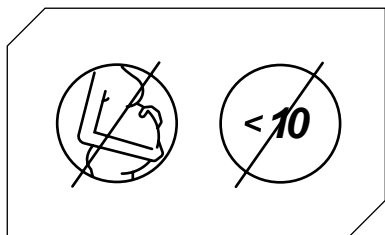

Hulajnogi elektrycznej nie mogą używać dzieci poniżej 10 roku życia* oraz kobiety w ciąży.

* Przed jazdą w miejscach publicznych zapoznać się z wymaganiami obowiązujących norm.

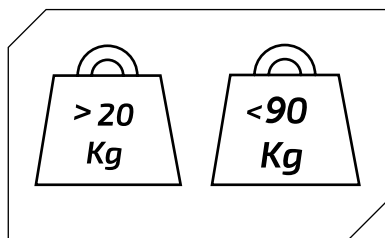

Minimalna waga dopuszczalna na hulajnodze elektrycznej: 20 kg.

Maksymalna waga dopuszczalna na hulajnodze elektrycznej: 90 kg.

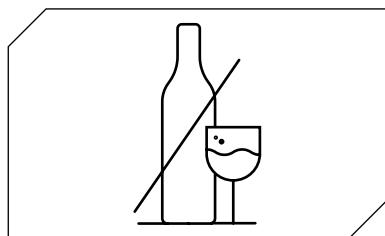

Nie używaj e-hulajnogi będąc pod wpływem alkoholu i/lub leków.



Podczas jazdy na hulajnodze elektrycznej nie należy korzystać z telefonu ani słuchać muzyki.

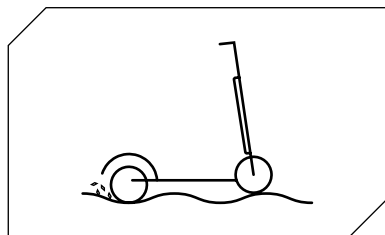

Zachowaj ostrożność podczas jazdy po wybojach, piasku, kałużach, lodzie, śniegu, schodach, w ciemnych miejscach w nocy lub na mokrej nawierzchni.

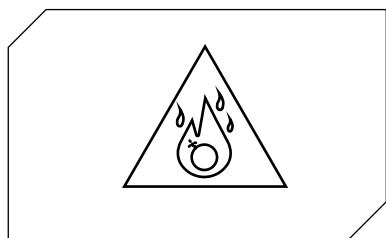

Nie należy używać e-hulajnowi w miejscach niebezpiecznych, w obecności łatwopalnych i/ lub wybuchowych substancji, płynów i/lub zanieczyszczeń.

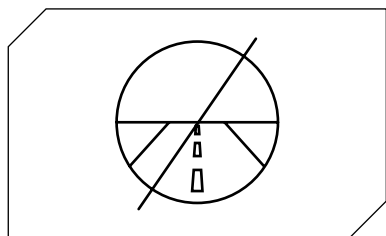

Omawiana e-hulajnoga nie jest przeznaczona do jazdy na ulicach i autostradach. Zapoznaj się z przepisami obowiązującymi na terenie Twojej gminy dotyczącym miejsc, w których wolno Ci jeździć na hulajnodze elektrycznej.

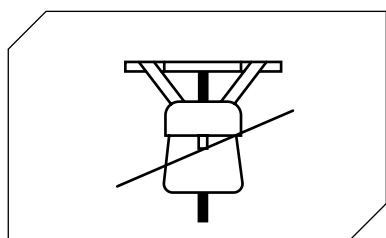

Nie umieszczaj ciężkich przedmiotów na kierownicy.

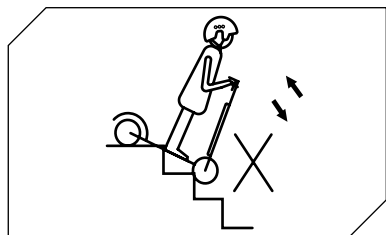

Unikaj wchodzenia i schodzenia po schodach z użyciem e-hulajnowi.

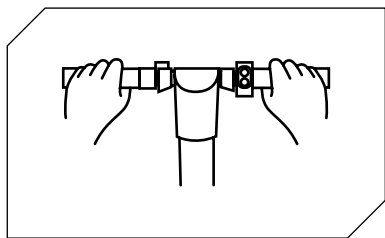

Zawsze należy jeździć trzymając obie ręce na kierownicy.

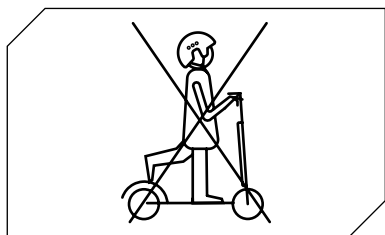

Nie należy jeździć na hulajnodze elektrycznej stojąc na niej tylko jedną nogą.

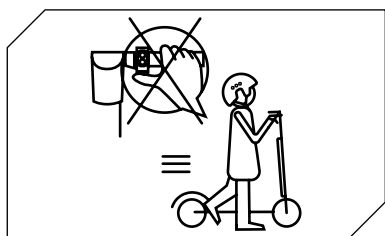

Nie należy naciskać manetki przyspieszenia podczas prowadzenia hulajnogi elektrycznej.

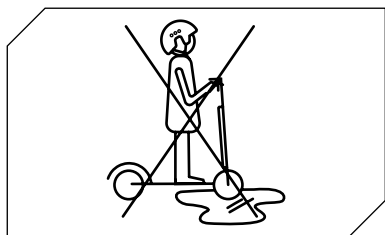

Nie należy jeździć skuterem elektrycznym po kałużach i mokrych powierzchniach.

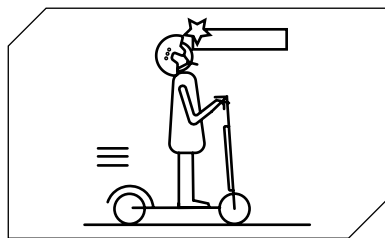

Należy uważać na głowę podczas przechodzenia pod zadaszeniami, drzwiami i/lub podobnymi elementami.

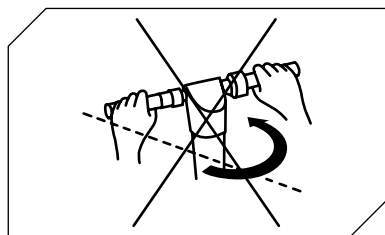

Podczas jazdy z największą dozwoloną prędkością nie należy gwałtownie skręcać kierownicy.

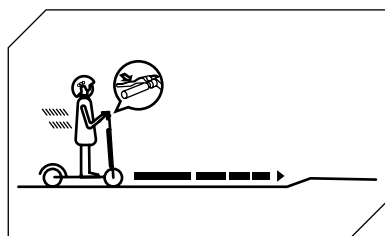

Rozpocznij hamowanie z wystarczającej odległości, aby ominąć przeszkody, zakręty i obszary różniące się pod względem nawierzchni. Pamiętaj, aby przed hamowaniem puścić manetkę przyspieszenia.

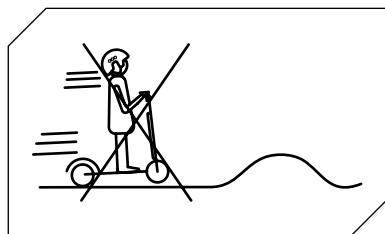

Nie należy przejeżdżać z największą dozwoloną prędkością przez przeszkody, takie jak stopnie, krawężniki lub wyboje.

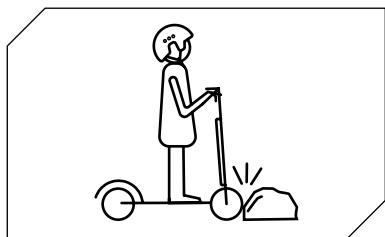

Nie uderzaj kołami w przeszkody.

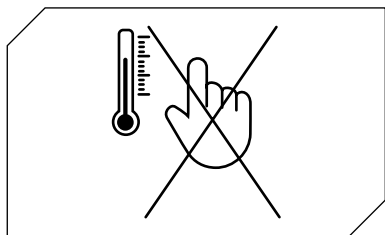

Nie dotykaj silnika bezpośrednio po zakończeniu jazdy, ponieważ może być rozgrzany.

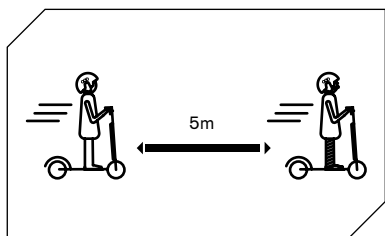

Zachowaj minimalną bezpieczną odległość 5 m od innych pojazdów.

14. Akumulator (Ostrzeżenia)

Upewnić się, że hulajnoga, ładowarka i wejście do ładowania są suche.

Kiedy hulajnoga elektryczna zostanie w pełni naładowana, dioda LED na ładowarce zmieni kolor z czerwonego (ładowanie) na zielony (ładowanie zakończone).

Używaj wyłącznie oryginalnej ładowarki. Inne ładowarki mogą uszkodzić urządzenie i stwarzać inne potencjalne zagrożenia.

Hulajnogi nie należy ładować przez długie okresy czasu. Przeładowanie skraca żywotność akumulatora i prowadzi do innych potencjalnych zagrożeń.

Hulajnogę elektryczną ładować w miejscu suchym, z dala od materiałów palnych (np. materiały, które mogą eksplodować w płomieniach), najlepiej w temperaturze mieszczącej się w przedziale 15-25°C, lecz nigdy niższej od 0°C lub wyższej od 45°C.

Nie ładować w przypadku wystawienia na bezpośrednie promieniowanie słoneczne lub w pobliżu ognia.

Nie ładować hulajnogi bezpośrednio po użyciu. Pozostawić hulajnogę do ochłodzenia na jedną godzinę, a następnie naładować.

Podczas ładowania nigdy nie zostawiaj hulajnogi elektrycznej bez nadzoru. Niebezpieczeństwo pożaru! Nigdy nie podłączaj gniazda ładowania do metalowych przedmiotów.

Przeczytaj powyższe rozdziały dotyczące ładowania i przechowywania, aby prawidłowo konserwować i obsługiwać akumulator. Hulajnogę elektryczną utrzymywać z dala od wolnych płomieni lub innych źródeł ciepła, aby uniknąć przegrzania akumulatora. Nie narażać hulajnogi na działanie ujemnych temperatur. Nadmierne ciepło i zimno może spowodować rozładowanie akumulatora.

Unikaj całkowitego rozładowania akumulatora.

Najlepiej jest ładować akumulator, gdy jest on jeszcze naładowany. Wydłuża to jego żywotność. Gdy poziom naładowania jest zbyt niski, nie można kontynuować normalnej jazdy. Może to narazić kierowcę na utratę panowania nad pojazdem lub upadek.

Upewnij się, że akumulator jest ładowany w regularnych odstępach czasu, nawet jeśli nie używasz e-hulajnogi przez dłuższy czas. Zapobiega to uszkodzeniu akumulatora spowodowanemu długotrwałym niskim napięciem.

Środki ostrożności dotyczące akumulatora:

Akumulator składa się z ogniw litowo-jonowych i z substancji chemicznych szkodliwych dla środowiska i zdrowia człowieka. Nie używać hulajnogi, jeżeli wydziela nieprawidłowy zapach, substancje lub nadmierne ciepło. Nie należy utylizować hulajnogi elektrycznej lub akumulatora łącznie z odpadami komunalnymi. Użytkownik końcowy jest odpowiedzialny za utylizację urządzeń elektrycznych i elektronicznych oraz akumulatorów zgodnie ze wszystkimi obowiązującymi przepisami.

Nie należy:

Otwierać lub demontować akumulatora, uderzać nim, rzucać, przebijać lub przyczepiać do niego przedmioty. Dotykać wszelkich substancji wyciekających z akumulatora, ponieważ zawiera on substancje niebezpieczne. Pozwalać dzieciom lub zwierzętom domowym dotykać akumulatora.

Przeładowywać, nadmiernie rozładowywać lub powodować zwarcia akumulatora. Zanurzać lub narażać akumulatora na działanie wody lub innych substancji płynnych. Narażać akumulatora na działanie zbyt wysokich lub niskich temperatur.

Narażać akumulatora na działanie środowiska, w którym występują wybuchowe gazy lub płomienie.

Pozostawiać akumulatora na deszczu lub w rozgrzanym samochodzie w bezpośrednim świetle słonecznym. Ponownie montować lub składać akumulatora.

Przenosić lub przechowywać akumulatora razem z metalowymi przedmiotami, takimi jak spinki do włosów, naszyjniki itp. Jeździć hulajnogą elektryczną podczas ładowania.

Używać ładowarki innej niż oryginalna.

15. Odpowiedzialność

Kierujący hulajnogą jest zobowiązany do jej używania w sposób staranny, zgodnie z obowiązującymi normami dotyczącymi użytkowania, funkcjonowania i prowadzenia hulajnowy elektrycznej, między innymi, zgodnie z włoskim dekretem z mocą ustawy 285/1992 (włoski Kodeks Drogowy).

Kierowca jest również zobowiązany do utrzymywania hulajnowy elektrycznej w czystości oraz w idealnym stanie sprawności i konserwacji, do sumiennego przeprowadzania kontroli bezpieczeństwa, za które jest odpowiedzialny, zgodnie z opisem w sekcji ostrzeżeń i zaleceń, a także do przechowywania wszelkiej dokumentacji związanej z konserwacją e-hulajnowy.

Kierujący musi dokładnie ocenić panujące warunki atmosferyczne, gdyż mogą sprawić, że korzystanie z hulajnowy elektrycznej stanie się niebezpieczne. W związku z tym zaleca się zmniejszenie prędkości jazdy i zachowanie odpowiedniej drogi hamowania w przypadku niekorzystnych warunków pogodowych i/lub dużego natężenia ruchu.

Hulajnoga elektryczna może być prowadzona wyłącznie przez osoby, które ukończyły 10 rok życia*. Osoby w wieku poniżej 18 lat mają obowiązek stosowania kasków ochronnych. W przypadku osób w wieku poniżej 18 lat zaleca się używanie hulajnowy elektrycznej pod nadzorem osoby dorosłej.

W przypadku wadliwego działania produktu z przyczyn, których nie można powiązać z nieprawidłowym zachowaniem kierowcy, skontaktuj się z centrum serwisowym na stronie **www.vr46e-mobility.com**

* Przed jazdą w miejscach publicznych zapoznać się z wymaganiami obowiązujących norm.

16. Konserwacja i codzienna pielęgnacja

Czyszczenie i konserwacja

• W przypadku powstania plam na korpusie hulajnogi oczyścić wilgotną szmatką. Jeżeli plamy nie schodzą, posmaruj je pastą do zębów, wyczyść szczoteczką, a następnie przetrzyj wilgotną szmatką. W przypadku zarysowań na komponentach z tworzyw sztucznych, w celu ich usunięcia użyć papieru lub innego materiału ściernego. Uwaga: nie należy czyścić hulajnogi elektrycznej alkoholem, benzyną, naftą lub substancjami chemicznymi o właściwościach korozyjnych i lotnych, aby uniknąć jej poważnego uszkodzenia. Nie myć hulajnogi strumieniami wody pod wysokim ciśnieniem. W czasie czyszczenia upewnić się, że hulajnoga elektryczna jest wyłączona, kabel zasilający jest odłączony i gumowa zaślepka jest zamknięta, gdyż przeniknięcie wody grozi porażeniem prądem lub innymi poważnymi wypadkami. W okresach nieużywania hulajnogę przechowywać w miejscu zamkniętym, suchym i chłodnym. Nie przechowuj jej przez długi czas na zewnątrz. Nadmierne ciepło i bezpośrednie działanie światła słonecznego lub nadmierne zimno powodują przyspieszenie starzenia opon i ograniczenie żywotności zarówno hulajnogi elektrycznej, jak i akumulatora.

• Sprawdź hamulce oraz ich regulację.

• Sprawdzać ciśnienie opony przedniej i utrzymywać ciśnienie powietrza na wartości 36 PSI

1. Nie używaj baterii innych modeli lub marek, ponieważ może to stanowić zagrożenie dla bezpieczeństwa.

2. Nie demontuj, zginiataj ani nie przebijaj produktu. Nie dotykaj styków akumulatora. Nie demontuj ani nie wykonuj otworów w obudowie zewnętrznej. Unikaj kontaktu produktu z wodą i ogniem oraz nie wystawiaj go na działanie temperatur powyżej 50 °C (w tym źródeł ciepła takich jak piecze, grzejniki, itp.). Unikaj kontaktu metalowych przedmiotów ze stykami akumulatora, aby zapobiec zwarciom, obrażeniom fizycznym lub śmierci.

3. Dostanie się wody do wnętrza akumulatora może spowodować uszkodzenie obwodów wewnętrznych, pożar lub wybuch. W przypadku jakichkolwiek wątpliwości, że do wnętrza akumulatora dostała się woda, należy natychmiast zaprzestać jego użytkowania i oddać go do kontroli w dziale obsługi posprzedażnej sprzedawcy.

4. Używaj wyłącznie oryginalnego zasilacza do ładowania, aby uniknąć potencjalnych uszkodzeń lub pożaru.

5. Niewłaściwa utylizacja zużytych baterii powoduje poważne zanieczyszczenie środowiska. Należy stosować się do lokalnych przepisów dotyczących utylizacji akumulatorów. Należy stosować się do przepisów dotyczących utylizacji baterii w celu ochrony środowiska.

6. Po każdym użyciu należy całkowicie naładować akumulator, aby przedłużyć jego żywotność. Nie przechowywać akumulatora w środowisku o temperaturze wyższej niż 50°C lub niższej niż -20°C (na przykład, nie pozostawiać hulajnogi elektrycznej lub akumulatora w samochodzie wystawionym na działanie bezpośredniego promieniowania słonecznego przez długi okres czasu). Nie wrzucać akumulatora do ognia, gdyż może to spowodować jego uszkodzenie, przegrzanie i ryzyko pożaru. Jeżeli nie planujesz używać e-hulajnogi przez okres dłuższy niż 30 dni, naładuj akumulator do poziomu 50/60% i przechowuj go w suchym i chłodnym miejscu. Pamiętaj o ładowaniu akumulatora co 60 dni, aby uchronić go przed uszkodzeniami wyjętymi z gwarancji. Zawsze ładuj akumulator zanim się całkowicie wyczerpie, aby przedłużyć jego żywotność.

Uwaga: po całkowitym naładowaniu autonomia będzie wynosić 120-180 dni.

Uszkodzenia spowodowane długotrwałym brakiem ładowania są nieodwracalne i nie są objęte ograniczoną gwarancją. Po wystąpieniu uszkodzenia akumulatora nie można ponownie naładować (zabrania się demontowania akumulatora przez personel niewykwalifikowany, ponieważ może to spowodować porażenie prądem, zwarcie lub nawet poważne zdarzenia zagrażające bezpieczeństwu).

17. Dokumentacja techniczna

Informacje ogólne

Rama	Aluminium i żelazo
Prędkość	Poz 1.: <= 6km/h Poz2.:<= 20km/h Poz 3.: <= 25km/h (maks prędkość) *
Zawieszenie	Przednie
Maksymalne nachylenie	10% (może ulegać zmianie w zależności od wagi kierującego, warunków drogowych i temperatury)
Hamulce	Podwójny hamulec tylny: elektryczny i pedałowy
Silnik	250W
Opony	8" przednia z komorą powietrzną i tylna twarda
Zabezpieczenie niskonapięciowe	31V +/- 0.5V
Limit prądu	12A
Typ silnika	Brushless
Obciążenie maksymalne	90kg
Wiek / zalecana wysokość	10-16 lat / 1,40-1,80m Przed jazdą w miejscach publicznych zapoznać się z wymaganiami obowiązujących norm.
Temperatura robocza	-10°C / 40°C
Stopień ochrony Czas	IP65
Ładowania	Około 3/4 godzin
Autonomia	Do 15km (w zależności od wagi kierującego, warunków drogowych i temperatury)

* W Szwajcarii, zgodnie z obowiązującym prawem, dozwolone poziomy prędkości to 6-15-20 km/h.

System elektryczny

Silnik	250W Bezsztuczkowy
Hamulec	Elektryczny tylny
Wyświetlacz	LCD
Akumulator	36V, 5.2Ah, 187Wh
Światła	LED przednie i tylne
Ładowarka	Norma UE ładowarka DC 2.1 , 42V, 1.5A

Wymiary

Masa netto	11kg
Masa brutto	13,6kg
Wymiary otwartego produktu	1060 x 430 x 1070mm
Wymiary zamkniętego produktu	1040 x 430 x 350mm
Wymiary opakowania	1095 x 180 x 400mm

18. Rozwiązywanie problemów

Próby, które należy przeprowadzić:

- Po upadku sprawdź, czy dźwignia przyspieszania działa prawidłowo. W tym celu należy kilkakrotnie przyspieszyć i zwolnić.
- Od czasu do czasu sprawdzaj, czy hamulce działają prawidłowo. W tym celu należy uruchomić pojazd, popychając go i gwałtownie zahamować, aby upewnić się, że reaguje na polecenia.
- Sprawdź, czy wszystkie elementy pojazdu znajdują się na swoim miejscu i są stabilnie zamocowane.
- Sprawdź stan zużycia i ciśnienie w oponach.
- Sprawdź zużycie hamulców i linek.

Błąd	Przyczyna	Rozwiązanie
Silnik nie działa	Rozładowany akumulator Problem natury elektrycznej	Naładować akumulator Zwróć się o pomoc techniczną do swojego sprzedawcy
Silnik się wyłącza w czasie funkcjonowania	Przegrzanie silnika	Zwolnić przepustnicę gazu i poczekać aż ulegnie ochłodzeniu
Po załadowaniu pojazd wyłącza się	Akumulator jest uszkodzony	Zwróć się o pomoc techniczną do swojego sprzedawcy
Pojazd zatrzymuje się nagle podczas jazdy	Kable zasilające i sterownicze uszkodzone	Zwróć się o pomoc techniczną do swojego sprzedawcy
Akumulator nie ładuje się lub hułajnoga się nie włącza	Problemy z połączeniem Uszkodzony lub rozładowany akumulator Problemy z ładowarką	Zwróć się o pomoc techniczną do swojego sprzedawcy Zwróć się o pomoc techniczną do swojego sprzedawcy Wymień ładowarkę

19. Tabela kodów błędów

Kod błędu	Wskazania
E.1	Nieprawidłowe działanie manetki gazu
E.2	Przeciążenie akumulatora
E.3	Niskie napięcie akumulatora
E.4	Zabezpieczenie nadprądowe 14A
E.5	Usterka kabla koła napędowego
E.6	Nieprawidłowe działanie koła napędowego

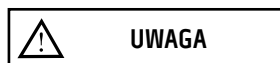

Zabezpieczenie przed nadmiernym rozładowaniem

Jeśli hulajnoga elektryczna jest w stanie zabezpieczenia przed nadmiernym rozładowaniem musi być ponownie uruchomiona poprzez jej naładowanie. Jeżeli pół godziny po naładowaniu hulajnoga pozostanie wyłączona, skontaktować się ze sprzedawcą, aby uzyskać pomoc techniczną.



Sprawdzić poziom naładowania akumulatora na pojeździe w postoju.



Przetwarzanie sprzętu elektrycznego lub elektronicznego po zakończeniu jego eksploatacji (dotyczy wszystkich krajów Unii Europejskiej i innych systemów europejskich wykorzystujących system selektywnej zbiórki odpadów)

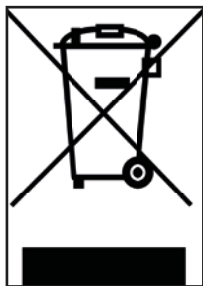

Ten symbol na produkcie lub na jego opakowaniu oznacza, że produktu nie należy traktować jako zwykłego odpadu z gospodarstwa domowego, lecz należy przekazać go do odpowiedniego punktu zbiórki w celu recyklingu sprzętu elektrycznego i elektronicznego (ZSEiE).

Zapewniając prawidłową utylizację tego produktu, pomożesz zapobiec potencjalnym negatywnym skutkom dla środowiska i zdrowia, które mogłyby spowodować jego niewłaściwa utylizacja. Recykling materiałów pomaga chronić zasoby naturalne.

Aby uzyskać bardziej szczegółowe informacje na temat recyklingu tego produktu, możesz skontaktować się z lokalnym urzędem miasta lub gminy, firmą zajmującą się utylizacją odpadów lub sklepem, w którym produkt został zakupiony.

W szczególności, konsumenci są zobowiązani do nieusuwania ZSEE razem z odpadami komunalnymi, ale muszą przekazać je do selektywnej zbiórki tego typu odpadów na dwa różne sposoby:

1) Przekazanie do miejskich punktów zbiórki (łącznie ze składowiskami i wysypiskami ekologicznymi), bezpośrednio lub

przez firmy świadczące usługi wywozu odpadów komunalnych, tam gdzie są one dostępne;

2) do punktów sprzedaży nowego sprzętu elektrycznego i elektronicznego.

Do tych punktów można oddać bezpłatnie najmniejszy ZSEE (o najdłuższym boku krótszym niż 25 cm), natomiast większy ZSEE można oddawać na zasadzie 1 za 1, tzn. oddanie starego produktu przy zakupie nowego o tych samych właściwościach.

W przypadku nielegalnej utylizacji urządzeń elektrycznych lub elektronicznych mogą zostać zastosowane kary przewidziane przez obowiązujące przepisy dotyczące ochrony środowiska (ustawodawstwo włoskie, należy sprawdzić przedmiotowe przepisy obowiązujące w kraju użytkowania/złomowania pojazdu).

W przypadku, gdy ZSEE zawiera baterie lub akumulatory, należy je usunąć i poddać specjalnej selektywnej zbiórce odpadów.



Utylizacja zużytych baterii (dotyczy wszystkich krajów Unii Europejskiej oraz innych systemów europejskich wykorzystujących systemy selektywnej zbiórki odpadów)



Symbol ten, umieszczony na produkcie lub na opakowaniu oznacza, że baterii lub akumulatora nie można traktować jako zwykłego odpadu z gospodarstwa domowego. Na niektórych rodzajach bateriach symbol ten może być stosowany w połączeniu z symbolem chemicznym.

Symbole chemiczne rtęci (Hg) lub ołowiu (Pb) są dodawane w przypadku, gdy akumulator zawiera więcej niż 0,0005% rtęci lub 0,004% ołowiu.

Zapewniając prawidłową utylizację baterii lub akumulatorów, pomożesz zapobiec potencjalnym negatywnym skutkom dla środowiska i zdrowia, które mogłyby spowodować ich niewłaściwa utylizacja. Recykling materiałów pomaga chronić zasoby naturalne. W przypadku produktów, które ze względów bezpieczeństwa, sprawności lub ochrony danych wymagają stałego podłączenia do wewnętrznej baterii lub akumulatora, jego wymiana może być wykonana wyłącznie przez wykwalifikowany personel serwisowy.

Po zakończeniu użytkowania produkt należy przekazać do odpowiednich punktów zbiórki zużytego sprzętu elektrycznego i elektronicznego: dzięki temu również znajdująca się w nim bateria zostanie odpowiednio usunięta.

Aby uzyskać szczegółowe informacje na temat sposobu utylizacji zużytej baterii, akumulatora lub produktu, należy skontaktować się z lokalnym urzędem miasta lub gminy, firmą zajmującą się utylizacją odpadów lub sklepem, w którym zakupiono produkt.

Zgodnie z włoskim dekretem z mocą ustawy 49/2014 produkt stanowi sprzęt EEE (sprzęt elektryczny i elektroniczny) i podlega systemowi zarządzania ZSEE (zbiórka selektywna).

OSTRZEŻENIA

Przed użyciem produktu należy zapoznać się z całością instrukcji obsługi i poniższymi wskazówkami.

Nazwa produktu: KD1

Typ produktu: Hulajnoga elektryczna

Rok produkcji: 2020



Adnotacja:

- Do ładowania omawianej hulajnogi elektrycznej należy używać WYŁĄCZNIE dostarczonej ładowarki oznaczonej symbolem XHK-922-29415 o następującym napięciu wyjściowym: 29,4 V – 1,5 A.
- Użycie ładowarki innego typu może spowodować uszkodzenie produktu lub stwarzać inne potencjalne zagrożenia.
- Nigdy nie ładuj urządzenia pozbawionego nadzoru.
- Czas ładowania produktu nie powinien przekraczać czterech godzin. Zakończ ładowanie po upływie czterech godzin.
- Produkt należy ładować wyłącznie w temperaturze od 0°C do 45°C.
- Ładowanie w niższych lub wyższych temperaturach może spowodować obniżenie wydajności baterii, potencjalnie powodując uszkodzenie produktu i obrażenia ciała.
- Produktu należy używać wyłącznie w temperaturze od -10°C do 45°C.
- Używanie pojazdu w niższych lub wyższych temperaturach może spowodować obniżenie wydajności baterii, potencjalnie powodując uszkodzenie produktu i obrażenia ciała.
- Produkt należy przechowywać w temperaturze od 0°C do 35°C (optymalna temperatura przechowywania wynosi 25°C).
- Ładować i przechowywać w suchym, otwartym miejscu z dala od materiałów palnych (tj. wszelkich elementów łatwopalnych).
- Nie należy ładować urządzenia w bezpośrednim świetle słonecznym lub w pobliżu otwartego ognia.
- Nie należy ładować produktu bezpośrednio po użyciu. Przed przystąpieniem do ładowania pozostaw produkt do ostygnięcia na jedną godzinę.
- W przypadku wyjazdu na jakiś czas, np. na wakacje, i powierzenia urządzenia osobie trzeciej, pozostaw je częściowo naładowane (20-50% poziomu naładowania). Nie całkowicie naładowane.
- Produkt jest często dostarczany częściowo załadowany. Pozostawić go w tym stanie, aż będzie gotowy do użycia.



Deklaracja zgodności

Niżej podpisana: M.T. Distribution S.r.l.

Adres: Via Bargellino 10, 40012 Calderara di Reno (BO), Włochy

zaświadcza

że projekt i produkcja tego produktu

Marka produktu	VR 46
Nr modelu wyrobu:	KD1
Typ produktu:	Hulajnoga elektryczna

Dyrektywa maszynowa 2006/42/WE

Dyrektywa MD: Załącznik I do dyrektywy 2006/42/WE, EN ISO 12100:2010,
EN 60335-1:2012+A11:2014+A13:2017, EN62233:2008

Dyrektywa EMC: EN 55014-1:2017+A11:2020; EN 55014-2:2015; EN IEC 61000-3-2:2019;
EN 61000-3-3:2013+A1:2019 RoHS: 2011/65/UE + 2015/863/UE

i tym samym spełnia zasadnicze wymagania dyrektywy maszynowej.

MD 2006/42/WE

LVD 2014/35/UE

EMC 2014/30/UE

Nr seryjny: YYYYY2021XXXXXXX to YYYYY2021XXXXXXX

Imię i nazwisko: Emanuele Summa

Stanowisko: Dyrektor

Spółka: M.T. Distribution S.r.l.

Adres: Via Bargellino 10, 40012 Calderara di Reno (BO), Włochy

Dnia: 01/04/2020

Emanuele Summa
Dyrektor

M.T. DISTRIBUTION SRL
Via Bargellino, 10 b/c
40012 CALDERARA di RENO (BO)
Codice Fiscale: 01179840317
NOMRE COGNOME: QUALIFICA E
TIMBRO AZIENDALE



Elektrická koloběžka

Návod k použití

Děkujeme, že jste si vybrali tento výrobek.

Pro informace, technickou podporu a asistenci se obraťte na svého prodejce nebo navštivte stránky www.vr46e-mobility.com

1. Bezpečnostní pokyny
2. Rychlonávod
3. Obsah balení
4. Popisný přehled výrobku
5. Informace o ovladačích/Ovládací panel
6. Montáž a konfigurace
7. Složení a přeprava
8. Nabíjení a aktivace baterie
9. Brzdy
10. Autonomie
11. Skladování a čištění
12. Všeobecná upozornění
13. Pokyny k jízdě
14. Baterie (Upozornění)
15. Odpovědnost
16. Údržba a každodenní péče
17. Technický list
18. Řešení problémů
19. Tabulka s chybovými kódy

1. Bezpečnostní pokyny

Před použitím výrobku si pečlivě přečtěte následující pokyny.

Uložte si tento návod pro budoucí potřebu nebo nově uživatele.

- Společnost nepřebírá žádnou odpovědnost vyplývající ze zneužití výrobku nebo nedodržení předpisů, a to jak s ohledem na silniční předpisy, tak i pokyny v tomto návodu.
- Tato elektrická koloběžka není hračka. Používejte ji odpovědně, pozorně a s ohledem vůči ostatním.
- Před použitím tohoto výrobku si ověřte platné místní předpisy týkající se používání tohoto typu výrobku a dodržujte místní předpisy. Jezděte zodpovědně a dávejte pozor na osoby a překážky, abyste předešli nehodám.
- Vždy používejte doporučené oblečení: protiskluzové rukavice, chrániče kolen a loktů a nasad'te si helmu.
- Osoba, která řídí tuto koloběžku, musí být schopna snadno položit obě chodidla na podlahu a přitom držet řídítka ve správné výšce.
- Při zastavování nebo parkování vozidla se ujistěte, že tak činíte na hladkém a bezpečném povrchu.
- Maximální povolené zatížení výrobku je 90 kg.
- Tento výrobek nemůže používat více než jedna osoba současně.
- Nesprávné použití výrobku nebo nedodržení pokynů v tomto návodu může způsobit vážná poškození.
- Chcete-li vyřešit technické problémy, obraťte se na technickou asistenční službu u svého prodejce.
- Nepokoušejte se výrobek sami rozebrát nebo opravovat.
- Nenechávejte baterii v blízkosti zdrojů ohně nebo tepla.
- Nepoužívejte použité, vadné nebo neoriginální baterie.
- Nesedějte si na výrobek ani během jízdy, ani když je zastavený.
- V případě, že uživatel, který výrobek používá, není obeznámen s řízením tohoto typu vozidla, doporučuje se, aby byl před prvním použitím seznámen s řízením dospělou osobou o následujících aspektech:
 1. Zrychlení
 2. Zpomalení
 3. Brzdění
 4. Základní pravidla o řízení

2. Rychlonávod

- Při prvním použití nabijte koloběžku na 100 %.
- Zapněte ji stisknutím startovacího tlačítka na několik sekund.
- Zkontrolujte indikátor baterie, pokud je baterie téměř vybitá, před použitím ji nabijte. Elektrická koloběžka je zařízení, které ke svému fungování vyžaduje pravidelné dobíjení.
- Zkontrolujte tlak v pneumatikách (36 PSI); v případě, že koloběžka nedosáhne alespoň 60 % deklarovaných kilometrů nebo nedosáhne maximální rychlosti během prvních 3 měsíců používání, je pravděpodobné, že se kola znovu vypustila, bude proto podle potřeby obnovte tlak.
- Umístěte koloběžku na rovný povrch
- Položte ruce na řídítka. Jednou nohou si stoupněte na stupátko a druhou se lehce odrazte a zrychlete.

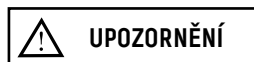

Akcelerátor se aktivuje, jakmile rychlost jízdy překročí 3 km/h.

Z bezpečnostních důvodů je koloběžka nastavena tak, aby nedošlo k rozjezdu, když je zastavená.

- Když se koloběžka začne pohybovat dopředu, položte obě chodidla na plošinu a stiskněte akcelerátor.
- Při jízdě na koloběžce nakloňte tělo ve směru jízdy během zatáčení a pomalu otáčejte řídítky.
- Chcete-li koloběžku zastavit, uvolněte akcelerátor, stiskněte elektronickou nebo pákovou brzdu na levé straně řídítek.
- Chcete-li sestoupit, nejprve koloběžku úplně zastavte. Pokus o sestoupení z koloběžky v pohybu může způsobit zranění.
- Chcete-li změnit režim rychlosti, stiskněte tlačítko se šipkou nahoru/dolů (kapitola 5).
- Při jízdě v noci nebo na tmavých místech stiskněte jednu startovací tlačítko, abyste rozsvítili světla a noste reflexní vestu.

Kvůli vlastní bezpečnosti noste helmu a chrániče kolen, abyste se chránili před pády a zraněními, když se učíte jezdit na elektrické koloběžce.

Řidič přebírá veškerá rizika spojená s nepoužíváním helmy nebo jiných ochranných prostředků.

3. Obsah balení

Sestavená koloběžka, řídítka se montují pomocí příslušných šroubů.



- 1 nabíječka baterie
- 1 šestihranný klíč 3 a 5
- 2 rukojeti

4. Popisný přehled výrobku



5. Informace o ovladačích/Ovládací panel



Na hlavním displeji jsou tři tlačítka:

1. Startovací tlačítko: tímto tlačítkem zapnete/vypnete elektrickou koloběžku a procházíte nabídkou.
2. Tlačítko Nahoru/+ : toto tlačítko slouží ke zvýšení úrovně rychlosti, stisknutím tohoto tlačítka po dobu 3 sekund zapnete přední světlo.
3. Tlačítko Dolů/- : toto tlačítko slouží ke snížení úrovně rychlosti.

A: ODO: celkový počet kilometrů

B: VOL: napětí baterie

C: DOBA: čas aktivity po zapnutí

D: TRIP: počet najetých kilometrů jednotlivé relace



A



B



C



D

Nastavení

Zapnutí: současným stisknutím tlačítka Nahoru/+ a Dolů/- po dobu 3 sekund přejdete do režimu nastavení, na displeji se zobrazí text SET.

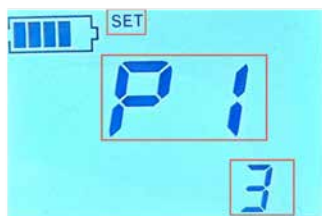

P1. Nastavení jasu podsvícení:
úroveň
1, úroveň 2, úroveň 3. Úroveň jasu
(výchozí 3).



P2. Nastavení jednotky:
0 = km (výchozí)
1 = Mi.



P3. Nastavení času (min.) pro
automatické vypnutí.
00 = deaktivováno.

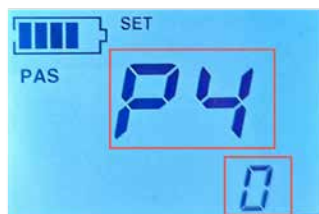

P4. Režim asistence spuštění:
0 = deaktivováno
1 = aktivováno.



P5. Tempomat:
1 = aktivováno
2 = deaktivováno.

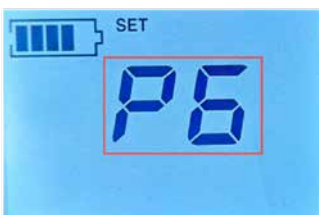

P6. Chcete-li obnovit tovární
nastavení, stiskněte a podržte
tlačítko Nahoru/+, dokud se displej
nevypne. Současným stisknutím
tlačítek Nahoru/+ a Dolů/- po dobu
3 sekund opustíte režim nastavení.



UPOZORNĚNÍ

Aktivujte funkci „Tempomat“ v části Nastavení (P5) a udržujte elektrickou koloběžku při konstantní rychlosti přidržením páčky akcelérátoru po dobu zhruba 7 sekund. Ikona bude hlásit, že je aktivní „Tempomat“, takže již nebude nutné přidržovat páčku akcelérátoru. Funkci deaktivujete opětovným stisknutím páčky akcelérátoru nebo páčky brzdy.

6. Montáž a konfigurace

1. Stiskněte páčku zavíracího mechanismu a zvedněte tyč řídítek, dokud neuslyšíte cvaknutí.
2. Přišroubujte rukojeti podle písmene uvedeného na boku (R-pravá/L-levá) proti směru hodinových ručiček pro pravou a ve směru hodinových ručiček pro levou (viz obrázky)
3. Položte ruce na řídítka. Jednou nohou si stoupněte na stupátko a druhou se lehce odrazte a zrychlete.

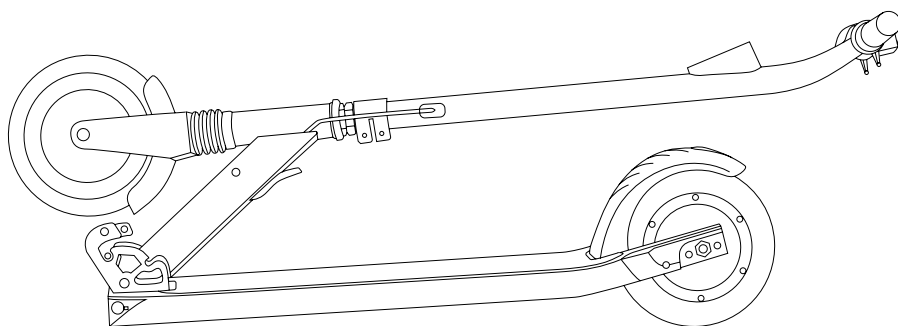

demontáž

montáž

demontáž

montáž

7. Složení a přeprava

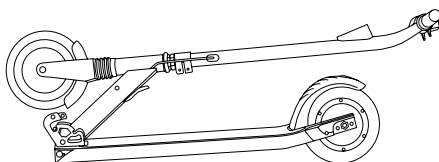

- Zatlačte řídítka dopředu
- Stiskněte páčku zavíracího mechanismu
- Zatlačte řídítka dolů, dokud neuslyšíte cvaknutí

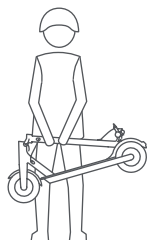
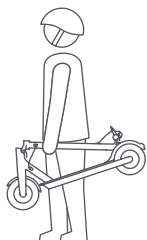

Přepravní poloha

Po složení držte tyč řídítek jednou nebo oběma rukama.

8. Nabíjení a aktivace baterie

Nabíjecí port je umístěn na přední/boční straně stupátka (viz fotografie)

1. Otevřete kryt nabíjení a ujistěte se, že je zásuvka suchá.
2. Připojte konektor nabíječky do nabíjecí zásuvky.
3. Pokud indikátor nabíječky svítí červeně, znamená to, že se nabíjí; když indikátor svítí zeleně, znamená to, že je baterie plně nabitá. Nenechávejte připojené delší dobu po nabíjení, mohlo by dojít k poškození a ovlivnění životnosti baterie.

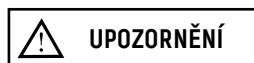

Při otevření zařízení již má své vlastní nabití, ale při prvním použití se doporučuje ho nabít po dobu 6 až 8 hodin.

Doporučuje se také nabíjení po každém použití a před uskladněním.

Aby nedošlo k poškození baterie, nedovolte, aby se vozidlo zcela vybil

9. Brzdy



Tento výrobek je vybaven dvojitým brzdňým systémem, jedním elektronickým a jedním pedálovým.

Elektronický systém* je založen na použití samotného motoru k brzdění a zahrnuje systém elektronického a rekuperačního brzdění.

Pedálový systém v kombinaci s elektronickým systémem umožňuje zkrácení brzdňé doby/vzdálenosti. Ve vlhkých podmínkách** bude tento systém méně výkonný.

*Elektronický systém těží z toho, že nevyžaduje žádné pravidelné úpravy nebo údržbu.

**Tento výrobek nesmí být používán za nepříznivých povětrnostních podmínek (jako je déšť, sníh nebo led).

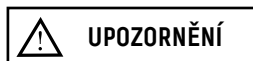

Před použitím tohoto výrobku za jakýchkoli okolností zkontrolujte, zda brzda funguje správně.

10. Autonomie

Maximální autonomie závisí na několika proměnných:

Terén: jízda na hladkém chodníku zajišťuje větší autonomii než jízda na nerovných silnicích a svazích.

Hmotnost uživatele: čím těžší je uživatel, tím kratší je autonomie. Teplota: jízda na koloběžce ve velmi chladném nebo horkém prostředí ovlivňuje dojezd.

Rychlost a styl jízdy: plynulá a konstantní jízda prodlužuje dojezd. Akcelerace a manévrování výrazně snižují dojezd. Nižší rychlost prodlužuje autonomii. Údržba: včasné dobíjení a správná údržba zvyšují autonomii.

11. Skladování a čištění

Před uskladněním mimo sezónu nebo po delší dobu nabijte koloběžku na 50 % - 60 %. Dobijte ji na 50 % - 60 % každé 2-3 měsíce. Pokud se nepoužívá denně, doporučuje se koloběžku skladovat při teplotě 15-25 °C. Nevystavujte koloběžku nízkým (pod 0 °C) a vysokým (nad 45 °C) teplotám. Nenechávejte ji venku, protože není voděodolná.

Když je koloběžka špinavá, očistěte ji vlhkým hadříkem. Před čištěním se ujistěte, že je elektrická koloběžka vypnutá a zakryjte nabíjecí port, aby nedošlo k poškození elektronických součástí. Nepoužívejte alkohol, plyn, petrolej ani jiná agresivní a těkavá chemická rozpouštědla. To může poškodit jak vzhled, tak vnitřní strukturu elektrické koloběžky. K čištění nepoužívejte tlakové vodní pistole ani tekoucí vodu. Elektrická koloběžka není vodotěsná.

Nevystavujte ji dešti ani vodě, neponořujte ji a nemyjte vodou.

12. Všeobecná upozornění

- Před každým použitím zkontrolujte brzdy, tlak (36 PSI), stav kol a akcelerátor. Pokud si všimnete neobvyklých zvuků nebo anomálií, výrobek nepoužívejte a kontaktujte technickou asistenční službu u svého prodejce.
- Je zakázáno koloběžku jakkoliv upravovat, mohlo by to změnit její účinnost nebo poškodit její konstrukci a způsobit poškození.
- Než výrobek zaparkujete, nezapomeňte jej vypnout.
- Nejezděte s vozidlem, když prší, sněží nebo je mlha.
- Chraňte elektrické součásti vozidla před kontaktem s vodou nebo jinými kapalinami.
- Vyhněte se jízdě v blízkosti řek nebo jezer.
- Dohlédněte na děti, aby si s výrobkem nehrály. Pokud je výrobek používán dětmi nebo v jejich blízkosti, je nutný přísný dohled.
- Informace, technickou podporu a pomoc získáte od svého prodejce.

Pokyny k chování při jízdě

- Během jízdy na koloběžce nepoužívejte telefon ani neposlouchejte hudbu.
- Jezděte pouze tehdy, pokud je dostatek světla pro bezpečnou jízdu. V případě jízdy za nepříznivých světelných podmínek nezapomeňte rozsvítit světla koloběžky a nasadte si reflexní vestu.
- Při řízení vždy uchopte řídítka oběma rukama.
- Jezděte vždy pohodlně a bezpečně s oběma chodidly na stupátku.
- Nenechte se během jízdy rozptylovat a vždy se dívejte dopředu.
- Jezděte vždy rychlostí, při které můžete bezpečně zabrzdít.
- Začněte brzdít v dostatečné vzdálenosti, abyste se vyhnuli překážkám, zatáčkám a plochám, které se liší svým podkladem. Před brzděním nezapomeňte pustit akcelerátor.
- Nezávodte s ostatními řidiči.
- Udržujte minimální bezpečnou vzdálenost 5 m od ostatních vozidel.

13 Pokyny k jízdě

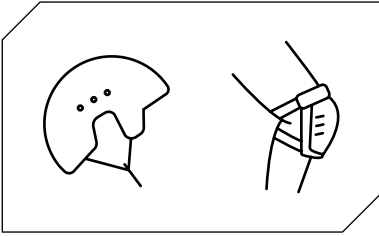

Před jízdou na koloběžce dodržujte bezpečnostní pokyny.

Používejte schválené předměty, jako jsou přilby a chrániče kolen.

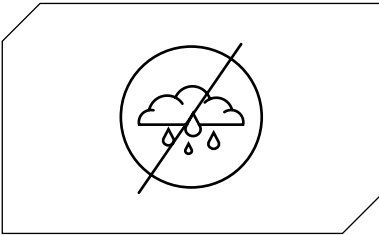

Nepoužívejte elektrický skútr za deště.

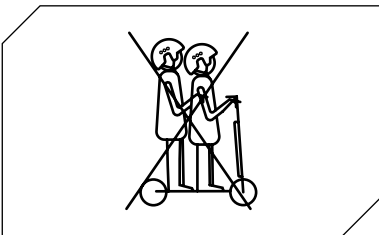

Elektrickou koloběžku nemůže používat více než jedna osoba současně.

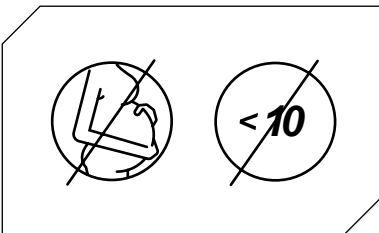

Tuto elektrickou koloběžku nemohou používat děti do 10 let* a těhotné ženy.

* Při použití na veřejných pozemcích dodržujte platné právní předpisy.

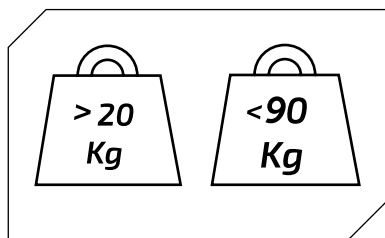

Minimální povolená hmotnost na elektrické koloběžce: 20 kg.

Maximální povolená hmotnost na elektrické koloběžce: 90 kg.

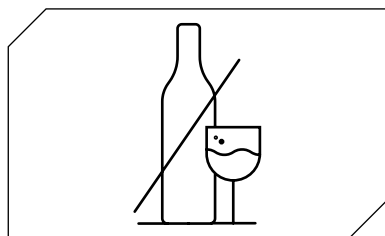

Nejezděte na elektrické koloběžce, pokud jste požili alkohol nebo léky.



Během jízdy na elektrické koloběžce nepoužívejte telefon ani neposlouchejte hudbu.

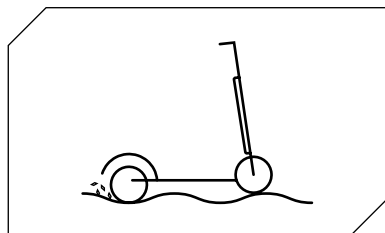

Věnujte pozornost řízení v přítomnosti nerovností, písku, kaluží, mrazu, sněhu, schodů, na tmavých místech a v nočních hodinách nebo na mokru.

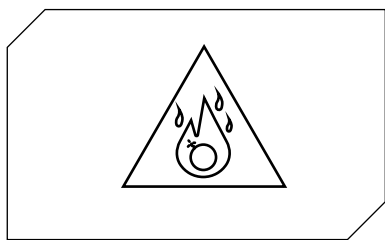

Nepoužívejte elektrickou koloběžku v nebezpečných oblastech, v přítomnosti hořlavých nebo výbušných látek, kapalin nebo nečistot.

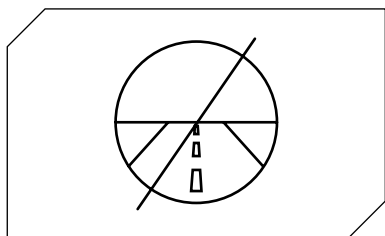

Tato elektrická koloběžka není určena k jízdě po silnicích a dálnicích.
Nahlédněte do legislativy platné ve vaší obci, kde je povolena jízda elektrických koloběžek.

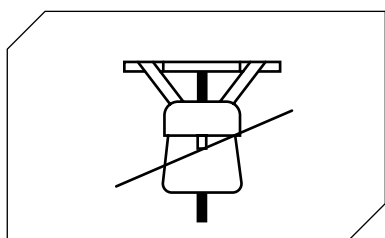

Nepokládejte na řídítka těžké předměty.

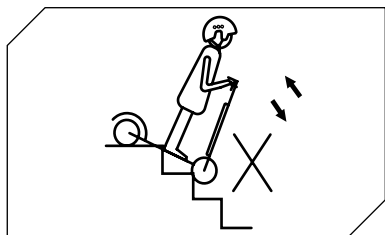

Vyhýbejte se jízdě s elektrickou koloběžkou do schodů nebo ze schodů.

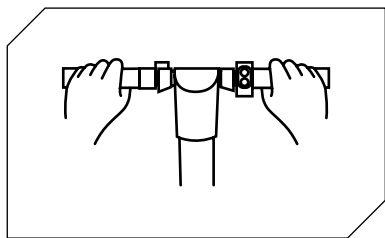

Jezděte vždy s oběma rukama na řídkách.

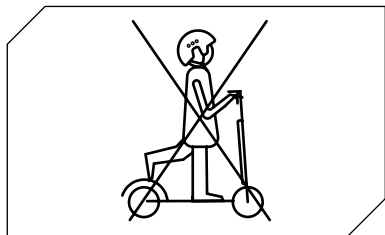

Nejezděte na elektrické koloběžce s pouze jedním chodidlem.

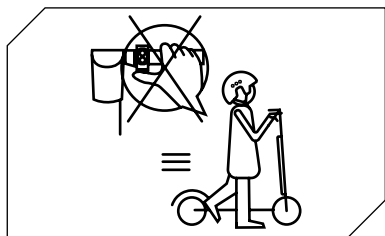

Při chůzi s elektrickou koloběžkou netlačte na akcelerátor.

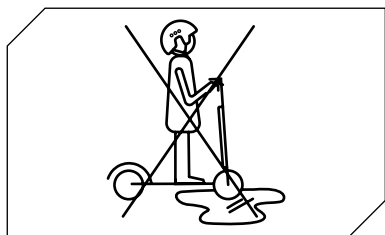

Nejezděte s elektrickou koloběžkou v kalužích a na mokřém povrchu.

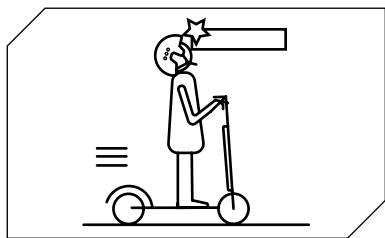

Dávejte pozor na hlavu při projíždění pod přístřešky, dveřmi apod.

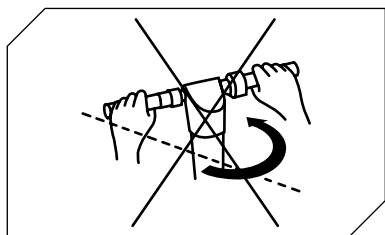

Při jízdě nejvyšší povolenou rychlostí neotáčejte prudce řídítky.

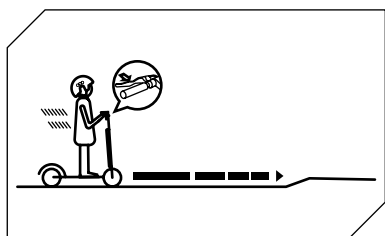

Začněte brzdit v dostatečné vzdálenosti, abyste se vyhnuli překážkám, zatáčkám a plochám, které se liší svým podkladem. Před brzděním nezapomeňte pustit akcelerační páhýk.

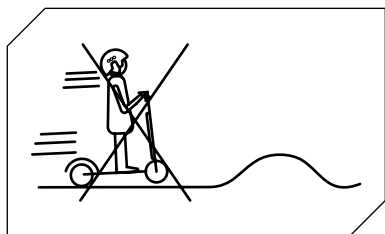

Nejezděte nejvyšší povolenou rychlostí na překážkách, jako jsou schody, krajnice nebo hrboly.

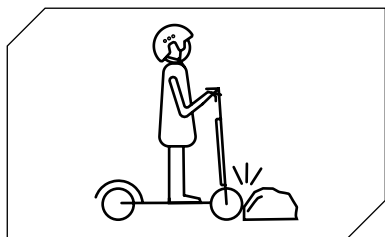

Nenarážejte koly do překážek

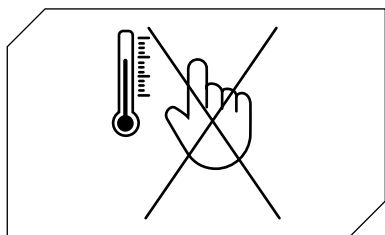

Nedotýkejte se motoru ihned po jízdě, může mít vysokou teplotu.

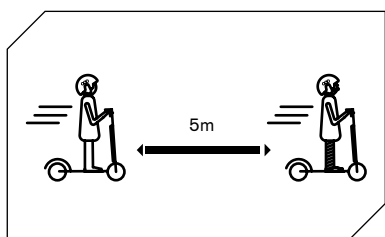

Udržujte minimální bezpečnou vzdálenost 5 m od ostatních vozidel.

14. Baterie (Upozornění)

Ujistěte se, že koloběžka, nabíječka a nabíjecí port jsou suché.

Když je koloběžka plně nabitá, kontrolka LED na nabíječce se změní z červené (nabíjení) na zelenou (nabíjení dokončeno).

Používejte pouze originální nabíječku. Jiné nabíječky poškozuji vaše zařízení a představují další potenciální rizika.

Koloběžka nesmí být nabíjena po delší dobu. Přebíjení snižuje životnost baterie a další potenciální rizika.

Nabíjejte koloběžku v suchém prostředí, daleko od hořlavých materiálů (např. materiály, které by mohly vzplanout), nejlépe při vnitřní teplotě 15-25 °C, nikdy však pod 0 °C nebo nad + 45 °C.

Nenabíjejte na přímém slunečním světle nebo v blízkosti ohně.

Nenabíjejte koloběžku ihned po použití. Před nabíjením nechte koloběžku jednu hodinu vychladnout.

Během nabíjení nikdy nenechávejte elektrickou koloběžku bez dozoru. Nebezpečí požáru! Nikdy nepřipojujte nabíjecí zásuvku ke kovovým předmětům.

Přečtěte si výše uvedené části o nabíjení a skladování, abyste baterii správně uchovali a manipulovali s ní. Udržujte koloběžku mimo dosah otevřeného ohně nebo jiných zdrojů tepla, aby nedošlo k přehřátí baterie. Nenechávejte koloběžku vystavenou mrazu. Nadměrné teplo a chlad mohou baterii vybit.

Vyvarujte se úplného vybití baterie.

Je lepší dobít baterii, dokud je stále nabitá. To prodlouží životnost baterie. Pokud je nabití příliš nízké, nelze zajistit normální jízdu. To může řidiče vystavit ztrátě kontroly nebo pádu.

Zajistěte, aby byla baterie nabíjena v pravidelných intervalech, i když nepoužíváte elektrickou koloběžku delší dobu. Tím se zabrání poškození baterie způsobené nízkým napětím po delší dobu.

Bezpečnostní opatření týkající se baterie:

Baterie se skládá z lithium-iontových článků a chemických prvků, které jsou nebezpečné pro zdraví a životní prostředí. Nejezděte na koloběžce, pokud z ní vychází zápach, látka nebo nadměrné teplo. Nevyhazujte elektrickou koloběžku ani baterii společně s komunálním odpadem. Koncový uživatel odpovídá za likvidaci elektrických a elektronických zařízení a baterií v souladu se všemi příslušnými předpisy.

Co nedělat:

Otevírat nebo rozebírat baterii nebo udeřit, házet, propíchnout nebo na ni připevnit předměty. Dotýkat se jakýchkoli látek unikajících z baterie, protože obsahuje nebezpečné látky. Nechat děti nebo domácí zvířata dotýkat se baterie.

Nadměrně či nedostatečně nabíjet nebo zkratovat baterii. Ponořovat nebo vystavovat baterii vodě nebo jiným kapalným látkám. Vystavovat baterii nadměrnému teplu nebo chladu.

Vystavovat baterii prostředí obsahujícímu výbušné plyny nebo plameny.

Ponechat baterii na dešti nebo na přímém slunci nebo v horkých automobilech na přímém slunci. Sestavovat nebo montovat baterii.

Přepravovat nebo skladovat baterii společně s kovovými předměty, jako jsou vlásenky, náhrdelníky atd. Jezdit s elektrickou koloběžkou během nabíjení.

Používat jakoukoliv jinou nabíječku než originální.

15. Odpovědnost

Řidič je povinen používat elektrickou koloběžku s maximální pečlivostí a plně v souladu s platnými právními předpisy týkajícími se používání, provozu a řízení elektrické koloběžky, což je mimo jiné dáno italským zákonem č. 285/1992 (tzv. Zákon o silniční dopravě).

Řidič je také povinen udržovat elektrickou koloběžku v čistotě a v dokonalém stavu účinnosti a údržby, pečlivě provádět bezpečnostní kontroly v rámci svých kompetencí, jak je popsáno v části varování a doporučení, a také vést veškerou dokumentaci týkající se údržby elektrické koloběžky.

Řidič musí pečlivě vyhodnotit atmosférické podmínky, které by mohly být nebezpečné pro použití elektrické koloběžky. Za tímto účelem se doporučuje snížit rychlost a udržovat dostatečnou brzdovou dráhu v případě nepříznivých povětrnostních podmínek nebo v případě intenzivního provozu.

Elektrickou koloběžku mohou řídit pouze řidiči, kteří jsou starší 10 let*. Nezletilí do 18 let musí nosit vhodnou ochrannou přilbu. U nezletilých do 18 let se doporučuje používání elektrické koloběžky pod dohledem dospělé osoby.

V případě poruchy výrobku z důvodů, které nelze přičíst nesprávnému chování řidiče, kontaktujte prosím asistenční službu na webu www.vr46e-mobility.com

* Při použití na veřejných pozemcích dodržujte platné právní předpisy.

16. Údržba a každodenní péče

Čištění a skladování

- Pokud jsou na těle koloběžky skvrny, otřete je vlhkým hadříkem. Pokud jsou skvrny odolné, naneste na ně zubní pastu, vykartáčujte je kartáčkem na zuby a poté otřete vlhkým hadříkem. Pokud jsou na plastových součástech škrábance, odstraňte je pomocí brusného papíru nebo jiného brusného materiálu. Poznámky: nečistěte koloběžku alkoholem, benzínem, petrolejem ani jinými agresivními a těžkými chemickými rozpouštědly, aby nedošlo k vážnému poškození. Neumývejte koloběžku vysokotlakými proudy vody. Během čištění se ujistěte, že je koloběžka vypnutá, odpojený nabíjecí kabel a zavřená gumová krytka, protože únik vody by mohl způsobit úraz elektrickým proudem nebo jiné vážné problémy. Pokud koloběžku nepoužíváte, uložte ji v interiéru na suchém a chladném místě. Neskladujte ji delší dobu venku. Nadměrné sluneční světlo, přehřátí a nadměrný chlad zrychlují stárnutí pneumatik a snižují životnost jak koloběžky, tak baterie.

- Zkontrolujte brzdy a jejich seřízení

- Zkontrolujte tlak předních pneumatiky udržováním tlaku vzduchu na 36 PSI

1. Nepoužívejte baterie jiných modelů nebo značek, protože by mohly představovat bezpečnostní riziko.

2. Výrobek nerozebírejte, nestlačujte ani nepropichujte. Nedotýkejte se kontaktů baterie. Vnější plášť nerozebírejte ani neprovrťávejte. Vyvarujte se kontaktu výrobku s vodou a ohněm a nevystavujte jej teplotám nad 50 °C (včetně zdrojů tepla, jako jsou kamna, topení apod.). Vyvarujte se kontaktu mezi kovovými předměty a kontakty baterie, abyste zabránili zkratu, fyzickému poškození nebo smrti.

3. Vniknutí vody do baterie může způsobit poškození vnitřních obvodů, riziko požáru nebo výbuchu. Pokud máte pochybnosti o tom, zda do baterie vnikla voda, okamžitě přerušte používání baterie a vraťte ji ke kontrole do poprodejšího servisu u prodejce.

4. Používejte pouze originální nabíjecí zdroj, aby nedošlo k žádnému poškození nebo požáru.

5. Nesprávná likvidace použitých baterií vážně znečišťuje životní prostředí. Dodržujte místní předpisy týkající se likvidace baterií. V zájmu ochrany životního prostředí dodržujte předpisy o likvidaci baterií.

6. Po každém použití baterii plně nabijte, abyste prodloužili její životnost. Neskladujte baterii v prostředí, kde je teplota vyšší než 50 °C nebo nižší než -20 °C (například nenechávejte koloběžku nebo baterii v automobilu na přímém slunci po delší dobu). Nevhazujte baterii do ohně, mohlo by dojít k poruše, přehřátí a dokonce k požáru. Pokud neplánujete používat koloběžku déle než 30 dní, nabijte baterii na 50-60 % a uložte ji na suchém a větraném místě. Nezapomeňte ji každých 60 dní dobít, aby byla chráněna před poškozením, na které se nevztahuje omezená záruka. Baterii vždy nabijte, než se vybije, aby se prodloužila její životnost.

Poznámka: po úplném nabití bude mít autonomii 120–180 dní.

Poškození způsobené prodlouženým dobíjením je nevratné a nevztahuje se na něj omezená záruka. Jakmile dojde k poškození, baterii nelze nabít (demontáž baterie nekvalifikovaným personálem je zakázána, protože by to mohlo způsobit úraz elektrickým proudem, zkrat nebo dokonce vážnou bezpečnostní nehodu).

17. Technický list

Obecné informace

Rám	Hliník a železo
Rychlost suspence	Úrov. 1.: <= 6km/h Úrov.2.:<= 20km/h Úrov 3.: <= 25km/h (max. rychlost)*
suspence	Přední
Maximální sklon	10 % (v závislosti na hmotnosti řidiče, stavu vozovky a teplotě)
Brzdy	Dvojitá zadní brzda: elektronická a pedálová
Motor	250W
Pneumatiky	8" přední se vzduchovou komorou a pevná zadní
Nízkonapěťová ochrana	31V +/- 0.5V
Proudový limit	12A
Typ motoru	Bezkartáč
Maximální zatížení	ový 90 kg
Doporučený věk/výška	10-16 let/1.40-1.80 m Při použití na veřejných pozemcích dodržujte platné právní předpisy.
Provozní teplota	-10°C / 40°C
Úroveň ochrany	IP65
Doba nabíjení	Zhruba 3-4 hodiny
Autonomie	Až 15 km (v závislosti na hmotnosti řidiče, stavu vozovky a teplotě)

* Ve Švýcarsku jsou podle současné legislativy povolené úrovně rychlosti 6–15–20 km / h.

Elektrický systém

Motor	250W bezkartáčový
Brzda	Zadní elektronická
Displej	LCD
Baterie	36V, 5.2Ah, 187Wh
Světla	Přední a zadní LED
Nabíječka	EU Standard DC 2.1 Charger, 42V, 1.5A

Míry

Čistá hmotnost	11kg
Hrubá hmotnost	13,6kg
Rozměry otevřeného výrobku	1060 x 430 x 1070mm
Rozměry zavřeného výrobku	1040 x 430 x 350mm
Rozměry balení	1095 x 180 x 400mm

18. Řešení problémů

Zkoušky, které je třeba provést:

- Po pádu zkontrolujte správnou funkčnost páčky akcelérátoru. Za tímto účelem několikrát zrychlete a zpomalte.
- Čas od času zkontrolujte, zda brzdy správně fungují. Za tímto účelem posuňte vozidlem ručním zatlačením a náhle zabrzděte, abyste se ujistili, že reaguje na povely.
- Ověřte, zda jsou všechny součásti vozidla na svém místě a bezpečně upevněny.
- Zkontrolujte opotřebení a tlak v pneumatikách.
- Zkontrolujte opotřebení brzd a kabelů.

Chyba	Příčina	Řešení
Motor nefunguje	Baterie je vybitá Elektrický problém	Dobijte baterii Požádejte o technickou asistenci svého prodejce
Motor se během provozu zastaví	Přehřátí motoru	Uvolněte akcelérátor a počkejte, až vychladne
Po nabití se vozidlo vypne	Baterie je poškozená	Požádejte o technickou asistenci svého prodejce
Vozidlo se za jízdy náhle zastaví	Poškozené napájecí a ovládací kabely	Požádejte o technickou asistenci svého prodejce
Baterie se nenabíjí nebo Koloběžka se nezapne	Problémy připojení Poškozená/vybitá baterie Problémy s nabíječkou	Požádejte o technickou asistenci svého prodejce Požádejte o technickou asistenci svého prodejce Vyměňte nabíječku

19. Tabulka s chybovými kódy

Chybový kód	Pokyny
E.1	Porucha páčky akcelarátoru
E.2	Přepětí baterie
E.3	Nízké napětí baterie
E.4	Nadproudová ochrana14A
E.5	Porucha kabelu motoru
E.6	Porucha hnacího kola



Ochrana proti nadměrnému vybití

Pokud je elektrická koloběžka ve stavu ochrany před nadměrným vybitím, musí být znovu aktivována nabitím. Pokud koloběžka zůstane po půlhodinovém nabíjení vypnutá, požádejte o pomoc prodejce.

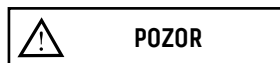

Když je vozidlo zastavené, zkontrolujte úroveň nabití baterie.

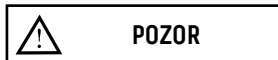

Zacházení s elektrickým nebo elektronickým zařízením na konci jeho životnosti (platí ve všech zemích Evropské unie a v jiných evropských systémech se systémy odděleného sběru)

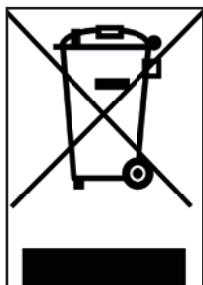

Tento symbol na výrobku nebo na obalu označuje, že výrobek nesmí být považován za běžný domácí odpad, ale musí být odevzdán na příslušném sběrném místě pro recyklaci odpadních elektrických a elektronických zařízení (OEEZ).

Zajištěním správné likvidace tohoto výrobku pomůžete zabránit možným negativním dopadům na životní prostředí a zdraví, které by jinak mohly být způsobeny jeho nevhodnou likvidací. Recyklace materiálů pomáhá chránit přírodní zdroje.

Podrobnější informace o recyklaci tohoto výrobku vám poskytne obecní úřad, místní služba pro odstraňování odpadu nebo obchod, kde jste jej zakoupili.

Zejména spotřebitelé jsou povinni nelikvidovat OEEZ jako komunální odpad, ale musí se podílet na odděleném sběru tohoto typu odpadu dvěma způsoby odevzdání:

- 1) do městských sběrných center (nazývaných také sběrné dvory), přímo nebo prostřednictvím sběrných služeb městských společností, pokud jsou k dispozici;
- 2) na prodejních místech nových elektrických a elektronických zařízení.

Zde je možné bezplatně odevzdat velmi malé OEEZ (s nejdelší stranou menší než 25 cm), zatímco větší lze odevzdat v režimu 1 za 1, tj. odevzdáním starého výrobku při zakoupení nového se stejnými funkcemi.

V případě nezákonné likvidace elektrického nebo elektronického zařízení mohou být uplatněny pokuty stanovené platnými právními předpisy na ochranu životního prostředí (viz italská legislativa, je nutné zkontrolovat předpisy platné v zemi použití/likvidace vozidla).

Pokud OEEZ obsahuje baterie nebo akumulátory, musí být vyjmuty a odloženy v rámci zvláštního odděleného sběru.



Zacházení s vybitými bateriemi (platí ve všech zemích Evropské unie a v jiných evropských systémech se systémy odděleného sběru)



Tento symbol na výrobku nebo na obalu označuje, že baterie nesmí být považována za běžný domácí odpad. U některých typů baterií lze tento symbol použít v kombinaci s chemickým symbolem.

Pokud baterie obsahuje více než 0,0005% rtuti nebo 0,004% olova, přidávají se chemické symboly pro rtuť (Hg) nebo olovo (Pb).

Zajištěním správné likvidace baterií pomáháte předcházet možným negativním dopadům na životní prostředí a zdraví, které by jinak mohly být způsobeny jejich nevhodnou likvidací. Recyklace materiálů pomáhá chránit přírodní zdroje. V případě výrobků, které z důvodu bezpečnosti, výkonu nebo ochrany dat vyžadují pevné připojení k vnitřní baterii, musí být vyměněny pouze kvalifikovaným servisním personálem.

Na konci životnosti předejte výrobek na sběrná místa určená k likvidaci elektrických a elektronických zařízení: zajistíte tak správné zacházení s vnitřní baterií.

Podrobnější informace o likvidaci vybité baterie nebo výrobku vám poskytne obecní úřad, místní odpadová služba nebo obchod, kde jste je zakoupili.

Na základě italského zákona č. 49/2014 spadá výrobek do EEZ (elektrických a elektronických zařízení) v rámci nakládání s OEEZ (oddělený sběr).

UPOZORNĚNÍ

Před použitím výrobku si přečtěte celý návod a níže uvedené pokyny.

Název výrobku: KD1

Typ výrobku: Elektrická koloběžka

Rok výroby: 2020



Poznámka:

- K nabíjení této elektrické koloběžky používejte POUZE dodanou nabíječku baterií označenou XHK-922-29415 s následujícím výstupním napětím: 29,4V – 1,5A.
- Použití jiného typu nabíječky může výrobek poškodit nebo sebou nést další potenciální rizika.
- Nikdy nenabíjejte výrobek bez dozoru.
- Doba nabíjení výrobku by neměla přesáhnout čtyři hodiny. Přerušte nabíjení po čtyřech hodinách.
- Výrobek musí být nabíjený pouze při teplotách mezi 0 °C a 45 °C.
- Pokud nabíjíte při nižších nebo vyšších teplotách, existuje riziko, že baterie nebude fungovat správně, což může vést k poškození výrobku a zranění osob.
- Výrobek musí být používán pouze při teplotách mezi -10 °C a 45 °C.
- Pokud je používán při nižších nebo vyšších teplotách, existuje riziko, že baterie nebude fungovat správně, což může vést k poškození výrobku a zranění osob.
- Skladujte výrobek při teplotách mezi 0 °C a 35 °C (optimální teplota skladování je 25 °C).
- Dobíjejte a skladujte na suchém a otevřeném místě, daleko od hořlaviny (tj. jakýkoli hořlavý prvek).
- Nenabíjejte na slunci nebo v blízkosti otevřeného ohně.
- Nenabíjejte výrobek ihned po použití. Před nabíjením nechte výrobek hodinu vychladnout.
- Pokud jste po určitou dobu nepřítomni, například na dovolené, a svěříte zařízení třetím osobám, nechte jej ve stavu částečného nabití (20–50 % nabití). Ne plně nabitý.
- Výrobek je často dodáván částečně nabitý. Ponechte jej v tomto stavu, dokud nebude připraven k použití.



Prohlášení o shodě

Níže uvedená společnost: M.T. Distribution S.r.l.
Sídlo: Via Bargellino 10, 40012 Calderara di Reno (BO), Itálie

prohlašuje

že návrh a výroba tohoto výrobku

Značka výrobku	VR 46
Číslo modelu výrobku:	KD1
Typ výrobku:	Elektrická koloběžka

Směrnice o strojních zařízeních 2006/42/ES
Norma MD: Příloha I k 2006/42/ES, EN ISO 12100:2010,
EN 60335-1:2012+A11:2014+A13:2017, EN62233:2008
EMC: EN 55014-1:2017+A11:2020; EN 55014-2:2015; EN IEC 61000-3-2:2019;
EN 61000-3-3:2013+A1:2019
RoHS: 2011/65/EU + 2015/863/EU

a tedy splňuje základní požadavky směrnice o strojních zařízeních.
MD 2006/42/ES
LVD 2014/35/EU
EMC 2014/30/EU

Sériové číslo: YYY2021XXXXXX to YYY2021XXXXXX

Jméno a příjmení: Emanuele Summa
Funkce: Ředitel
Společnost: M.T. Distribution S.r.l.
Sídlo: Via Bargellino 10, 40012 Calderara di Reno (BO), Italy
Datum: 01/04/2020

Emanuele Summa
Ředitel
M.T. DISTRIBUTION SRL
Via Bargellino, 10 b/c
40012 CALDERARA DI RENO (BO)
F0001 F0001 F0001 F0001 F0001 F0001 F0001 F0001 F0001 F0001
NOME COGNOME: QUALIFICA
TIMBRO AZIENDALE



Elektrická kolobežka

Návod na použitie

Ďakujeme, že ste si vybrali tento výrobok.

Pre informácie, technickú podporu a pomoc sa obráťte na svojho predajcu alebo navštívte sídlo

www.vr46e-mobility.com

1. Bezpečnostné pokyny
2. Rýchly sprievodca
3. Obsah balenia
4. Náhľad na výrobok
5. Informácie o ovládaniach / Ovládací panel
6. Montáž a konfigurácia
7. Skladanie a preprava
8. Nabitie a aktivácia batérie
9. Brzdy
10. Jazdný dosah
11. Uchovávanie a čistenie
12. Všeobecné upozornenia
13. Naučte sa jazdiť
14. Batéria (Upozornenia)
15. Zodpovednosť
16. Údržba a každodenná starostlivosť
17. Technický list
18. Riešenie problémov
19. Tabuľka chybových kódov

1. Bezpečnostné pokyny

Pozorne si prečítajte nasledujúce pokyny ešte pred používaním výrobku. Tento návod uchovajte pre ďalšie použitie alebo pre nových používateľov.

- Podnik nepreberá žiadnu zodpovednosť za škody spôsobené nesprávnym používaním výrobku alebo nedodržaním noriem v oblasti cestnej dopravy podľa pokynov v tomto návode.
- Táto elektrická kolobežka nie je hračka. Používajte ju zodpovedne, pozorne a s ohľadom na druhých.
- Pred používaním si overte miestne normy platné v oblasti používania tohto typu výrobku a uistite sa, či dodržiavate miestne normy. Jazdíte zodpovedne a venujte pozornosť druhým osobám a prekážkam tak, aby ste zabránili nehodám.
- Vždy noste odporúčaný odev: rukavice proti sklzu, chrániče kolien a noste prilbu.
- Osoba, ktorá vedie túto kolobežku, musí byť schopná ľahko položiť obe chodidlá na podlahu, pričom uchopí riadidlá v správnej výške.
- V momente zastavenia alebo zaparkovania vozidla sa uistite, či ste tak urobili na hladkom a bezpečnom povrchu
- Maximálne prípustné zaťaženie výrobku je 90 kg.
- Tento výrobok nemôže používať súčasne viac ako jedna osoba.
- Nesprávne použitie výrobku alebo nedodržanie pokynov uvedených v tomto návode, môžu spôsobiť vážne škody.
- Pre riešenie technických problémov sa skontaktujte so Službou technickej pomoci u svojho predajcu.
- Výrobok sa nepokúšajte sami demontovať ani opraviť.
- Batériu nenechávajte v blízkosti ohňa alebo tepelných zdrojov.
- Nepoužívajte použité, chybné a/alebo neoriginálne batérie.
- Na výrobku nesedte ani počas jazdy, ani počas zastavenia.
- V prípade, ak by používateľ, ktorý by šiel používať výrobok, nebol oboznámený s vedením tohto typu vozidla, odporúča sa, aby bol zaškolený v základoch vedenia dospelou osobou pred prvým použitím v nasledujúcich aspektoch:
 1. Zrýchľovanie
 2. Spomaľovanie
 3. Brzdzenie
 4. Základné pravidlá vedenia

2. Rýchly sprievodca

- Pri prvom použití kolobežku nabite na 100 %.
- Kolobežku zapnite stlačením tlačidla zapnutia na niekoľko sekúnd.
- Skontrolujte indikátor batérie, ak je batéria vybitá, pred použitím ju nabite, elektrická kolobežka je zariadenie, ktoré si pre prevádzku vyžaduje pravidelné nabíjanie.
- Vykonajte kontrolu tlaku v pneumatikách (36PSI), v prípade, ak by kolobežka nedosiahla aspoň 60 % ohláseného dojazdu v km alebo maximálnu rýchlosť v prvých 3 mesiacoch používania, je pravdepodobné, že kolesá budú znovu vypustené. Potom bude potrebné obnoviť tlak na uvedenú úroveň.
- Kolobežku umiestnite na rovnú plochu
- Ruky položte na riadidlá. Vystúpte na plošinu jedným chodidlom a druhé využite na mierny posun a zrýchlenie.



Akcelerátor sa dostane do činnosti, keď rýchlosť posuvu presiahne 3 km/h.

Z bezpečnostných dôvodov je kolobežka počítačovo nastavená na zabránenie štartu zo zastavenia.

- Keď sa kolobežka začne pohýnať, položte obe chodidlá na plošinu a stlačte akcelerátor.
- Pre vedenie kolobežky nakloňte telo v smere jazdy počas jednej zákruty a pomaly otočte riadidlá.
- Ak chcete kolobežku zastaviť, uvoľniť akcelerátor, stlačte elektronickú brzdu alebo pákovú brzdu na ľavej strane riadidiel.
- Ak chcete zostúpiť, najprv kolobežku úplne zastavte. Snaha o zostup z kolobežky v pohybe môže spôsobiť zranenia.
- Keď chcete zmeniť rýchlostný režim, stlačte tlačidlo šípky hore/dole (kapitola 5).
- Keď jazdíte v noci alebo na tmavých miestach, raz stlačte tlačidlo zapnutia na zapnutie svetiel a noste reflexnú vestu.

Pre svoju vlastnú bezpečnosť noste prilbu a chrániče kolien, aby ste sa chránili pred prípadnými pádmi a zraneniami, kým sa bude učiť jazdiť na elektrickej kolobežke.

Vodič preberá všetky riziká týkajúce sa nepoužitia prilby alebo iných ochranných zariadení.

3. Obsah balenia

Zmontovaná kolobežka, riadidlá sa namontujú s príslušnými skrutkami.



1 x nabíjačka batérií

1 x kľúč na šesťhranné matice 3 a 5

2x rukoväťe

4. Náhľad na výrobok



5. Informácie o ovládaniach / Ovládací panel



Na hlavnom displeji sú tri tlačidlá:

1. Tlačidlo spustenia: toto tlačidlo používajte na spustenie/vypnutie elektrickej kolobežky a na prechádzanie cez menu.
2. Tlačidlo Hore/+ : toto tlačidlo používajte na zvýšenie úrovne rýchlosti, stlačte toto tlačidlo na 3 sekundy na zapnutie predného svetla.
3. Tlačidlo Dole/- : toto tlačidlo používajte na zníženie úrovne rýchlosti.

A: ODO: celkový počet najjazdených kilometrov

B: VOL: napätie batérie

C: TRVANIE: doba aktivity po zapnutí

D: TRIP: počet najjazdených kilometrov rámci jednej relácie



A



B



C



D

Nastavenia

Zapnutie: Súčasne stlačte tlačidlo Hore/+ a tlačidlo Dole/- na 3 sekundy pre zapnutie v režime nastavenia, na displeji sa zobrazí text SET.

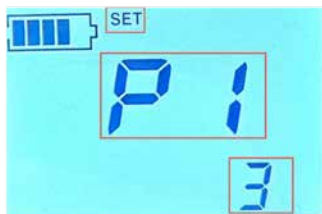

P1. Nastavenie jasú spätného osvetlenia: úroveň 1, úroveň 2, úroveň 3. Úroveň jasú (predvolene 3).



P2. Nastavenie jednotky: 0 = km (predvolená) 1 = Mi.



P3. Nastavenie času (min) pre automatické vypnutie. 00 = deaktivované.

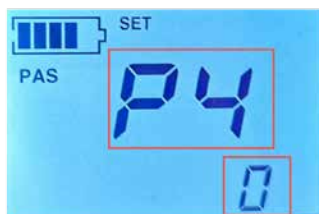

P4. Režim pomoci pri spustení: 0 = deaktivovaný 1 = aktivovaný.



P5. Cruise Control (Tempomat): 1 = aktivovaný 2 = deaktivovaný

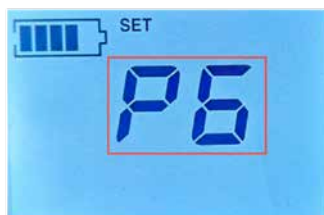

P6. Na obnovenie továrenských nastavení podržte stlačené tlačidlo Hore/+, kým sa displej nevypne. Súčasným stlačením tlačidiel Hore/+ a Dole/- na 3 sekundy ukončíte režim nastavenia.

 **UPOZORNENIE**

Funkciu „Cruise Control“ aktivujte v sekcii Nastavenia (P5) a rýchlosť elektrickej kolobežky udržiavajte na konštantnej úrovni podržaním stlačenej páky akcelerátora na približne 7 sekúnd. Ikona bude signalizovať, že funkcia „Cruise Control“ je aktívna, preto už nebude potrebné držať stlačenú páku akcelerátora. Opätovným stlačením páky akcelerátora alebo páky brzdy funkciu deaktivujete.

6. Montáž a konfigurácia

1. Stlačte páku zatváracieho mechanizmu, zdvihnite tyč riadiel, kým nebudete počuť zakliknutie.
2. Uťahnite rukoväť podľa písmena uvedeného na boku (R-pravá / L-ľavá) proti smeru otáčania hodinových ručičiek a v smere otáčania hodinových ručičiek pre ľavú (pozri foto)
3. Ruky položte na riadidlá. Vystúpte na plošinu jedným chodidlom a druhé využite na mierny posun a zrýchlenie.

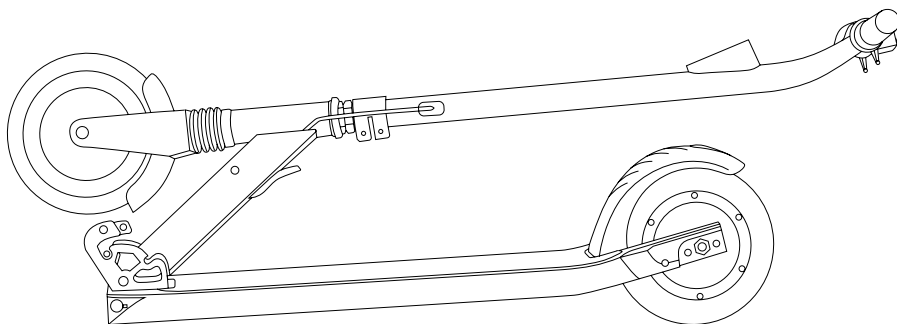

demontovať nainštalovať

demontovať nainštalovať

7. Skladanie a prepra

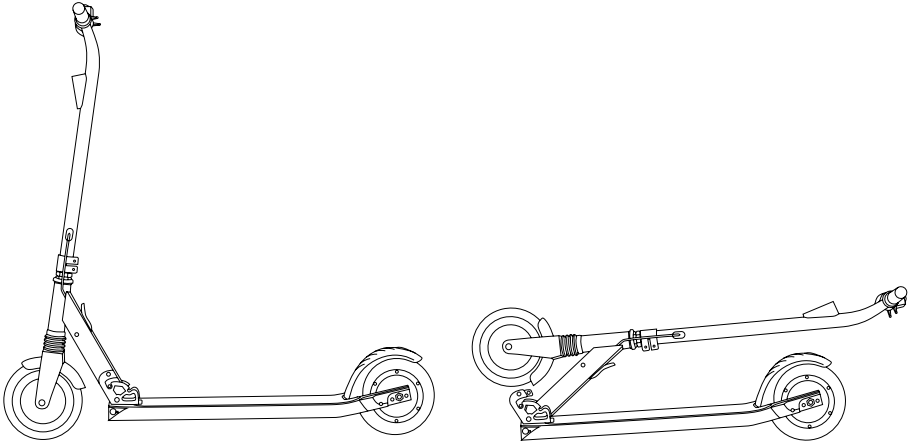

- Riadidlá posuňte dopredu
- Stlačte páku zatváracieho mechanizmu
- Riadidlá posúvajte smerom nadol, kým nebudete počuť zakliknutie

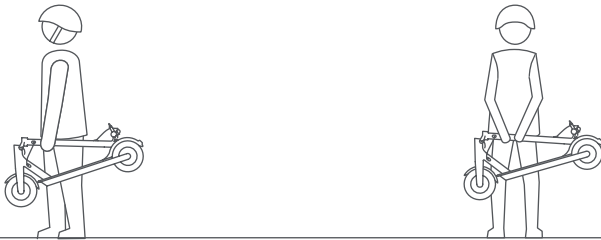

Prepravná poloha

Po zložení držte tyč jednou alebo oboma rukami.

8. Nabitie a aktivácia batérie

Dobíjací port sa nachádza v prednej časti/na boku plošiny (pozri foto)

1. Otvorte dobíjací kryt a uistite sa, či zásuvka je suchá.
2. Konektor nabíjačky batérií zasuňte do dobíjacej zásuvky
3. Ak je indikátor nabíjačky batérií červenej farby, znamená to, že sa batéria nabíja, keď sa farba indikátora zmení na zelenú, znamená to, že batéria je úplne nabitá. Nabíjačku nenechávajte pripojenú príliš dlho, pretože by sa mohla poškodiť a ovplyvniť životnosť batérie.

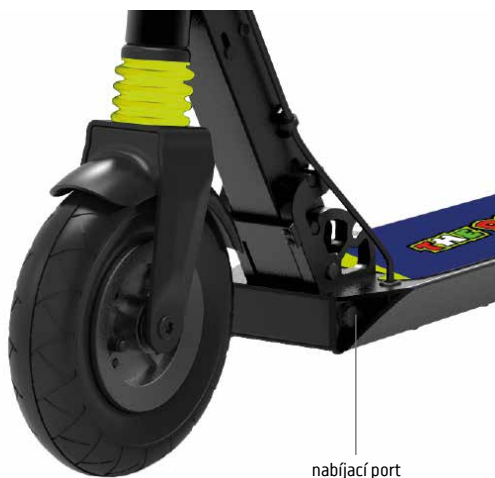

UPOZORNENIE

Zariadenie pri otvorení vykazuje už nabitie, avšak sa odporúča nabíjať ho 6 až 8 hodín pri prvom použití.

Odporúča sa ho nabíjať aj po každom použití a pred opätovným uvedením do prevádzky.

Nedovoľte, aby sa vozidlo úplne vybilo, čím zabránite poškodeniu batérie.

9. Brzdy



Tento výrobok predstavuje dvojitý systém brzdenia, jeden elektronický a jeden pedálový.

Elektronický systém* je založený na používaní motora na brzdenie a zahŕňa systém elektronického a regeneratívneho brzdenia.

Pedálový systém skombinovaný s elektronickým systémom umožňuje zníženie času/vzdialenosti brzdenia. V podmienkach vlhkosti** bude tento systém menej výkonný.

*Elektronický systém prináša výhodu v tom, že nevyžaduje žiadne nastavenie ani pravidelnú údržbu.

**Tento výrobok sa nesmie používať v nepriaznivých meteorologických podmienkach (ako je dážď, sneh alebo poľadovica).



Pred používaním tohto produktu za akýchkoľvek okolností overte, či brzda funguje správne.

10. Jazdný dosah

Maximálny jazdný dosah závisí od rôznych premenných:

Terén: jazda na hladkej vozovke prináša väčší jazdný dosah v porovnaní s jazdou na rozobratých cestách a spádoch.

Hmotnosť používateľa: čím je používateľ ťažší, tým kratší je jazdný dosah. **Teplota:** vedenie kolobežky vo veľmi studenom alebo teplom prostredí ovplyvňuje jazdný dosah.

Rýchlosť a štýl jazdy: plynulá a konštantná jazda zväčšuje jazdný dosah. Zrýchľovanie a manévry skracujú jazdný dosah výrazným spôsobom. Nižšia rýchlosť jazdný dosah predlžuje. Údržba: včasné dobitie a správna údržba zväčšujú jazdný dosah.

11. Uchovávanie a čistenie

Kolobežku pred uskladnením mimo sezónu alebo na dlhšie obdobia nabite na 50 % - 60 %. Každé 2-3 mesiace ju nabite na 50 % - 60 %. Ak sa nepoužíva každý deň, odporúča sa kolobežku uskladniť pri teplote 15-25 °C. Nevystavujte ju nízkym teplotám (pod 0 °C) a vysokým teplotám (nad 45 °C). Nenechávajte ju v otvorenom prostredí, keďže nie je odolná voči vode.

Pri znečistení ju vyčistite vlhkou handrou. Pred čistením sa uistite, či elektrická kolobežka je vypnutá a zakryté nabíjacie port, aby ste zabránili poškodeniam elektronických komponentov. Nepoužívajte alkohol, plyn, petrolej, ani iné korozívne a prchavé chemikálie. Tým sa môže poškodiť vzhľad, ako aj vnútorná konštrukcia elektrickej kolobežky. Na čistenie nepoužívajte pištole na tlakovú vodu, ani tečúcu vodu. Elektrická kolobežka nie je nepremokavá.

Nevystavujte ju dažďu, ani vode, ani ju neponárajte a neumývajte vodou.

12. Všeobecné upozornenia

- Pred každým použitím skontrolujte brzdy, tlak (36 PSI), stav kolies a akcelerátor. Ak zistíte nezvyčajný hluk alebo akúkoľvek anomáliu, výrobok nepoužívajte a skontaktujte sa so Službou technickej pomoci u vášho predajcu.
- Upravovať kolobežku akýmkoľvek spôsobom je zakázané, mohlo by to zmeniť jej účinnosť alebo poškodiť konštrukciu a spôsobiť škody.
- Pred zaparkovaním sa uistite, či ste výrobok vypli.
- Na vozidle nejazdite v daždi, ak sneží alebo pri hmle.
- Zabráňte tomu, aby sa elektrické komponenty vozidla dostali do kontaktu s vodou alebo inými kvapalinami.
- Nejazdite blízko riek a jazier.
- Dohliadajte na deti, aby ste sa uistili, že sa s výrobkom nehrajú. Je potrebný prísny dozor v prípade, ak by výrobok používali deti alebo ak by sa používal v ich blízkosti.
- Pre informácie, technickú podporu a pomoc sa obráťte na svojho predajcu.

Pokyny týkajúce sa správania sa pri jazde

- Počas jazdy na kolobežke nepoužívajte telefón, ani nepočúvajte hudbu.
- Jazdite iba v prípade, ak je dostatočné svetlo, aby ste mohli jazdiť bezpečne. V prípade jazdy pri nepriaznivých svetelných podmienkach nezabudnite aktivovať svetlá kolobežky a nosiť reflexnú vestu.
- Riadidlá pri jazde vždy držte oboma rukami.
- Vždy jazdite tak, aby obe chodidlá boli na plošine pohodlne a bezpečne.
- Počas jazdy sa nerozptyľujte a pozerajte sa vždy dopredu.
- Jazdite vždy pri takej rýchlosti, aby ste mohli bezpečne zabrzdiť.
- Začnite brzdiť vo vzdialenosti bezpečnej na to, aby ste sa vyhli prekážkam, zákrutám a zónam, ktoré majú iné dlažby. Pred brzdením nezabudnite pustiť akcelerátor.
- Nepretekajte sa tak, aby ste ublížili druhým vodičom.
- Dodržiavajte minimálnu bezpečnú vzdialenosť 5 m od ostatných vozidiel.

13 Učenie sa jazdiť

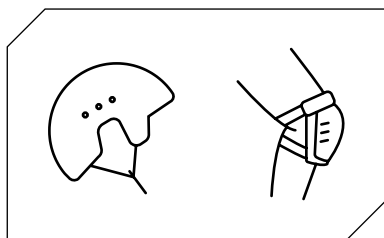

Dodržiavajte bezpečnostné pokyny pred jazdou na kolobežke.

Používajte homologované prvky, ako prilby a chrániče kolien.

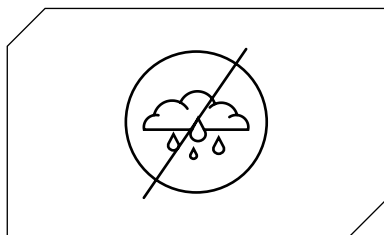

Elektrickú kolobežku nepoužívajte v daždi.

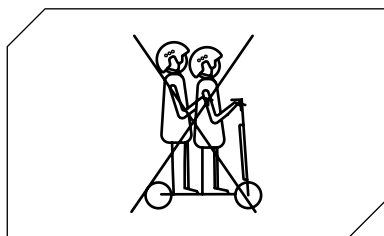

Elektrickú kolobežku nesmie používať viac ako jedna osoba súčasne.

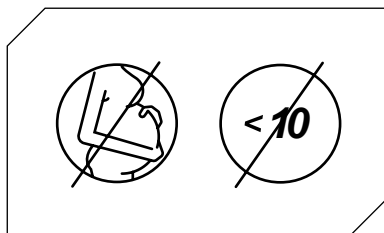

Túto elektrickú kolobežku nesmú používať osoby mladšie ako 10 rokov* a tehotné ženy.

* Informácie o použití na verejnej vozovke nájdete v platnej norme.

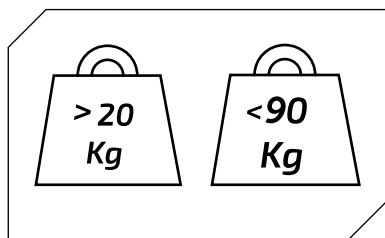

Minimálne prípustné zaťaženie na elektrickej kolobežke: 20 kg.

Maximálne prípustné zaťaženie na elektrickej kolobežke: 90 kg.

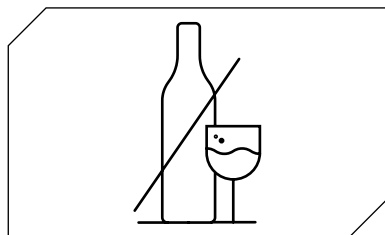

Na elektrickej kolobežke nejazdite v prípade požitia alkoholu a/alebo liekov.



Počas jazdy na elektrickej kolobežke nepoužívajte telefón a nepočúvajte hudbu.

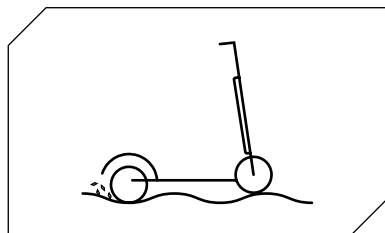

Venujte pozornosť jazde pri výskyte hrbolov, piesku, mláka, námrazy, snehu, schodov, na tmavých miestach a v nočných hodinách alebo na mokrom povrchu.

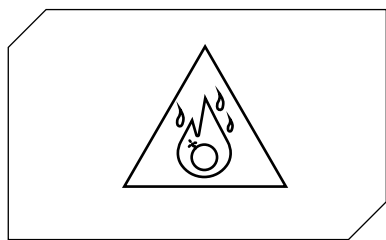

Elektrickú kolobežku nepoužívajte v nebezpečných zónach, v prítomnosti horľavých a/alebo výbušných látok, kvapalín a/alebo nečistôt.

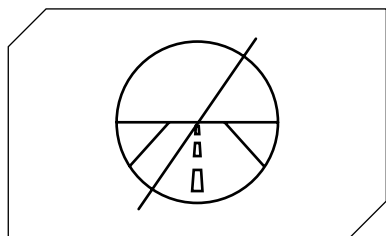

Táto elektrická kolobežka nebola navrhnutá na jazdu na cestách a diaľniciach.

Nahliadnite do platného legislatívneho výnosu vo vašej obci, týkajúceho sa toho, kde je povolené použitie elektrickej kolobežky v cestnej prevádzke.

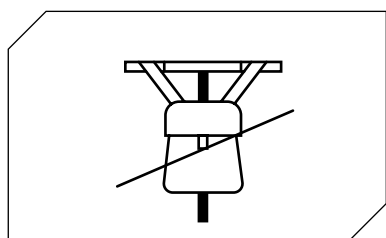

Na riadidlá neukladajte ťažké predmety.

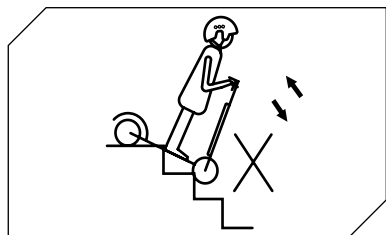

S elektrickou kolobežkou nevystupujte ani neschádzajte zo schodov

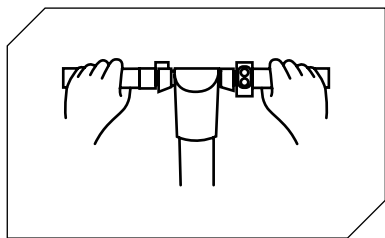

Jazdite vždy s oboma rukami na riadidlách.

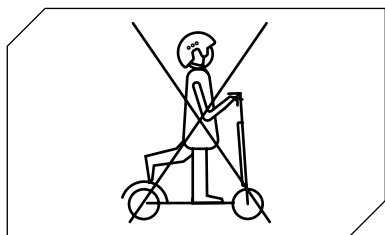

Nejazdite na elektrickej kolobežke iba s jedným chodidlom.

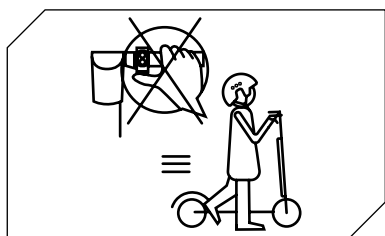

Akcelerátor nestláčajte pri chôdzi s elektrickou kolobežkou.

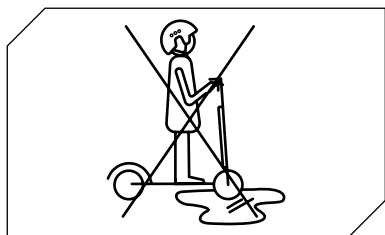

Nejazdite na elektrickej kolobežke na hrboloch a mokrom povrchu.

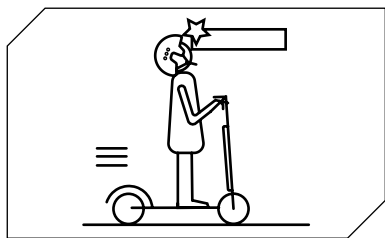

Dajte pozor na hlavu, ak prechádzate pod prístreškami, bránami a/alebo podobne.

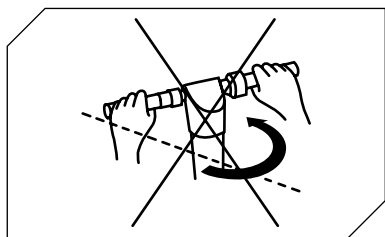

V prípade premávky pri vyššej povolenej rýchlosti neotáčajte riadidlami prudko.

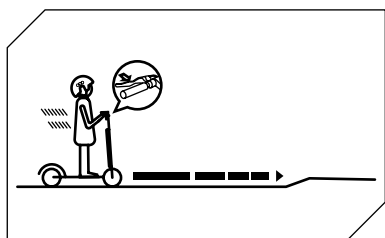

Začnite brzdiť vo vzdialenosti dostatočnej na to, aby ste sa vyhli prekážkam, zákrutám a zónam, ktoré majú iné dlažby. Pred brzdením nezabudnite pustiť akcelerátor.

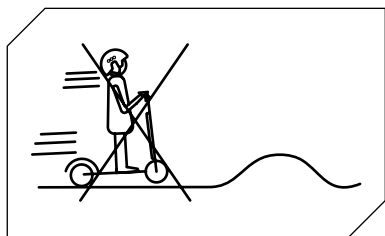

Pri vyššej povolenej rýchlosti nejazdite na prekážkach, ako sú schodiská, okraje alebo hrboľe.

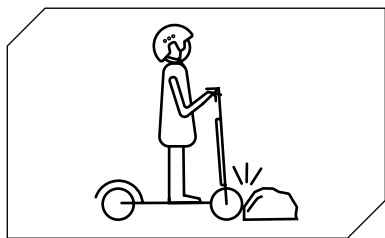

Cez prekážky neprechádzajte kolesami.

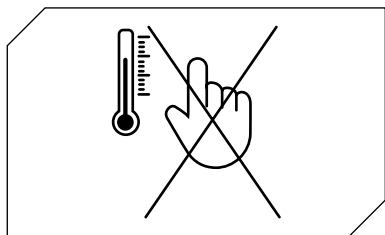

Nedotýkajte sa motora okamžite po jazde, jeho teplota by mohla byť zvýšená.

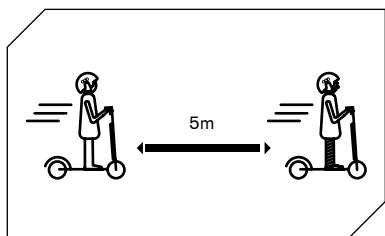

Dodržiavajte minimálnu bezpečnú vzdialenosť 5 m od ostatných vozidiel.

14. Batéria (Upozornenia)

Uistite sa, či kolobežka, nabíjačka batérií a nabíjací port sú suché.

Keď je kolobežka úplne nabitá, LED svetlo na nabíjačke batérií sa zmení z červeného (nabíja sa) na zelené (nabíjanie dokončené).

Používajte iba originálnu nabíjačku batérií. Iné nabíjačky batérií poškodia zariadenie a spôsobia ďalšie potenciálne riziká.

Nabíjačka sa nesmie nabíjať po dlhé obdobia. Prílišné nabitie znižuje životnosť batérie a spôsobuje ďalšie potenciálne riziká.

Kolobežku nabíjajte v suchom prostredí, ďaleko od horľavých materiálov (napríklad, materiálov, ktoré by mohli v plameni vybuchnúť), pokiaľ možno, pri vnútornej teplote 15-25 °C, ale nikdy nie nižšej ako 0 °C alebo vyššej ako + 45 °C.

Nenabíjajte na priamom slnečnom svetle alebo v blízkosti ohňa.

Kolobežku nenabíjajte okamžite po použití. Kolobežku nechajte pred nabíjaním chladnúť na hodinu.

Počas nabíjania nikdy nenechávajte elektrickú kolobežku bez dozoru. Riziko požiaru! Dobíjaciu zásuvku nikdy nepripájajte ku kovovým predmetom.

Prečítajte si oddiely o nabíjaní a uchovávaní uvedené vyššie na uchovanie a správnu starostlivosť o batériu. Kolobežku udržiavajte ďaleko od otvoreného ohňa alebo iných tepelných zdrojov, aby ste zabránili prehriatiu batérie. Kolobežku nevystavujte mrazu. Nadmerné teplo a chlad môžu batériu vybiť.

Batériu úplne nevybíjajte.

Je lepšie batériu znovu nabiť, kým je ešte nabitá. Tým sa zvýši životnosť batérie. Keď je nabitie príliš nízke, nemôže sa udržať normálna jazda. Môže to vystaviť vodiča strate kontroly alebo pádu.

Zabezpečte, aby sa batéria nabíjala v pravidelnom intervale, aj keď elektrickú kolobežku nepoužívate dlhé obdobia. Takto zabránite poškodeniam batérie spôsobeným nízkym napätím na dlhé obdobia.

Predbežné opatrenia pre batériu:

Batéria je zložená z článkov z lítiových iónov a chemických prvkov nebezpečných pre zdravie a prostredie. Kolobežku nepoužívajte, ak vydáva nadmerný zápach, látky alebo teplo. Elektrickú kolobežku alebo batériu nelikvidujte smolu s komunálnym odpadom. Konečný používateľ je zodpovedný za likvidáciu elektrických a elektronických zariadení a batérií v zhode so všetkými platnými normami.

Nesmiete robiť:

Otvárať alebo demontovať batériu a udierať po nej, hádzať, perforovať alebo pripájať predmety k batérii. Dotýkať sa prípadných látok unikajúcich z batérie, keďže obsahuje nebezpečné látky. Dovoľiť, aby sa deti alebo zvieratá dotýkali batérie.

Preťažovať, nadmerne vybiť alebo spôsobovať skrat batérie. Ponárať alebo vystavovať batériu vode alebo iným tekutým látkam. Vystavovať batériu nadmernému teplu alebo chladu.

Vystavovať batériu prostrediu obsahujúcemu výbušné plyny alebo plamene.

Nechávať batériu v daždi alebo na priamom slnečnom svetle alebo v automobiloch zohriatych priamym slnečným svetlom. Znovu skladať alebo opätovne montovať batériu.

Prepravovať alebo uchovávať batériu spolu s kovovými predmetmi, ako sú ihlice, spony, náhrdelníky atď. viesť elektrickú kolobežku počas nabíjania.

Používať akúkoľvek inú nabíjačku batérii odlišnú od originálnej.

15. Zodpovednosť

Povinnosťou vodiča je používať elektrickú kolobežku s maximálnou starostlivosťou a pri plnom dodržaní normy platnej v oblasti používania, prevádzky a vedenia elektrickej kolobežky, z titulu iba ilustračného a nevyčerpateľného, ako je uvedené v Legisl. výnose č. 285/1992 (Cest. zákonník).

Vodič je ďalej povinný elektrickú kolobežku zachovávať čistú a v perfektnom funkčnom stave a vykonávať údržbu, starostlivo vykonávať kontroly bezpečnosti v rámci svojich schopností, podľa opisu v oddiele varovaní a odporúčaní, ako aj uchovávať celú dokumentáciu týkajúcu sa elektrickej kolobežky.

Vodič musí pozorne zhodnotiť poveternostné podmienky, ktoré by mohli spôsobiť, že použitie elektrickej kolobežky bude nebezpečné. Na tento účel sa odporúča zmierniť rýchlosť a zachovať primeranú vzdialenosť brzdenia v prípade, ak sa nachádzate v nepriaznivých poveternostných podmienkach a/alebo v prípade intenzívnej premávky.

Elektrickú kolobežku môžu viesť iba vodiči, ktorí dosiahli 10 rokov veku*. Povinnosťou osôb mladších ako 18 rokov je nosiť vhodnú ochrannú prilbu. Osobám mladším ako 18 rokov sa odporúča používanie elektrickej kolobežky pod dozorom dospeléj osoby.

V prípade nefunkčnosti výrobku spôsobenej príčinami, ktoré sa nedajú pripísať nesprávnemu správaniu vodiča, sa skontaktujte so Strediskom pomoci na sídle **www.vr46e-mobility.com**

* Informácie o použití na verejnej vozovke nájdete v platnej norme.

16. Údržba a každodenná starostlivosť

Čistenie a uchovávanie

- Ak sa na telese kolobežky vyskytujú škrvny, vyčistite ich vlhkou handrou. Ak škrvny zostanú, aplikujte na ne trochu zubnej pasty, vykefujte kefkou, potom vyčistite vlhkou handrou. Ak sú na plastových komponentoch škrabance, na ich odstránenie použite sklenený papier alebo iný abrazívny materiál. Poznámky: kolobežku nečistite alkoholom, benzínom, petrolejom, ani inými korozívnymi a prchavými chemikáliami, aby ste ju vážnym spôsobom nepoškodili. Kolobežku neumývajte prúdmí vody pri vysokom tlaku. Počas čistenia sa uistite, či kolobežka je vypnutá, nabíjací kábel odpojený a gumená zátka zatvorená, keďže únik vody by mohol vyvolať zásahy elektrickým prúdom alebo iné vážne problémy. Keď sa kolobežka nepoužíva, uchovávajte ju na uzavretom

suchom a chladnom mieste. Neuchovávajte ju v exteriéri na dlhé obdobie. Nadmerné slnečné svetlo, prehriatie a nadmerný chlad urýchlia starnutie pneumatík a znížia životnosť kolobežky, ako aj batérie.

- Kontrolujte brzdy a ich nastavenie
- Kontrolujte tlak v prednej pneumatike, pričom udržiavajte tlak vzduchu na 36 PSI

1. Nepoužívajte batérie iných modelov alebo značiek, keďže to môže spôsobiť riziká pre bezpečnosť.

2. Výrobok nedemontujte, nestláčajte ani neperforujte. Nedotýkajte sa kontaktov batérie. Vonkajší kryt nedemontujte ani neperforujte. Zabráňte kontaktu výrobku s vodou a ohňom a nevystavujte ho teplotám nad 50 °C (tepelným zdrojom, ako pece, kachle, kúrenie atď.). Zabráňte kontaktu s kovovými predmetmi a kontaktmi batérie, aby sa zabránilo skratom, fyzickým poškodeniam a smrti.

3. Vniknutie vody do batérie môže spôsobiť poškodenia vnútorných obvodov, riziko požiaru alebo výbuchu. Ak máte pochybnosti, či nedošlo k vniknutiu vody do batérie, okamžite prerušte používanie batérie a odovzdajte ju do strediska popredajnej asistencie u predajcu na kontrolu.

4. Používajte výhradne iba originálne napájacie nabíjacie zariadenie, aby ste zabránili potenciálnym poškodeniam alebo požiarom.

5. Nesprávna likvidácia použitých batérií vážne znečistí prostredie. Dodržiavajte miestne normy v oblasti likvidácie batérií. Dodržiavajte normy v oblasti likvidácie batérií, aby ste chránili prostredie.

6. Po každom použití batériu úplne nabite, aby ste predĺžili jej životnosť. Batériu neuchovávajte v prostredí, v ktorom je teplota vyššia ako 50 °C alebo nižšia ako -20 °C (napríklad, kolobežku alebo batériu nenechávajte v automobile pod priamym slnečným svetlom na dlhé časové obdobie). Batériu nehádzte do ohňa, keďže by to mohlo spôsobiť ich poškodenie, prehriatie a dokonca aj požiar. Ak predpokladáte, že nebudete kolobežku používať na obdobie presahujúce 30 dní, batériu znovu nabite na 50/60 % a uchovajte ju na suchom a chladnom mieste. Nezapodnite ju znovu nabiť každých 60 dní, čím ju ochránite pred prípadnými poškodeniami, ktoré nie sú zahrnuté v obmedzenej záruke. Batériu vždy dobíjajte skôr ako sa vybije, čím predĺžite jej životnosť.

Poznámka: po úplnom dokončení nabíjania bude mať jazdný dosah na 120-180 dní.

Poškodenie spôsobené chýbajúcim predĺženým nabitím je nezvratné a nie je kryté obmedzenou zárukou. Keď dôjde k poškodeniu, batéria sa nemôže dobiť (je zakázané demontáž batérie nekvalifikovanými osobami, keďže by to mohlo vyvolať zásahy elektrickým prúdom, skraty alebo dokonca aj bezpečnostné nehody značného rozsahu).

17. Technický list

Informazioni generiche

Rám	Hliník a železo
Rýchlosť	Úrov. 1.: <= 6 km/h Úrov. 2.: <= 20 km/h Úrov. 3.: <= 25 km/h (max. rýchlosť) *
Sospensione	Predné
Maximálny sklon	10 % (podlieha zmenám na základe hmotnosti vodiča, podmienok na ceste a teploty)
Brzdy	Dvojitá zadná brzda: elektronická a pedálová
Motor	250W
Pneumatiky	8" predná so vzdušnicou a zadná pevná
Ochrana proti nízkemu napätiu	31V +/- 0.5V
Prúdový limit Typ motora	12A Bezkefkový
Maximálne zaťaženie	90kg
Odporúčaný vek/výška	10-16 rokov / 1.40-1.80 m Informácie o použití na verejnej vozovke nájdete v platnej norme
Prevádzková teplota	-10°C / 40°C
Úroveň ochrany	IP65
Doba nabíjania	Približne 3-4 hodiny
Jazdný dosah	Do 15 km (podlieha zmenám na základe hmotnosti vodiča, podmienok na ceste a teploty)

* Vo Švajčiarsku sú podľa súčasnej legislatívy povolené úrovne rýchlosti 6 - 15 - 20 km / h.

Elektrický systém

Motore	250W Bezkefkový
Brzda	Elektronická zadná
Displej	LCD
Batéria	36V, 5.2Ah, 187Wh
Svetlá	LED predné a zadné
Nabíjačka	EÚ Štandard DC 2.1 Charger, 42V, 1,5 A

Základné rozmery

Čistá hmotnosť	11kg
Hmotnosť brutto	13,6kg
Rozmery otvoreného výrobku	1060 x 430 x 1070mm
Rozmery zatvoreného výrobku	1040 x 430 x 350mm
Rozmery obalu	1095 x 180 x 400mm

18. Riešenie problémov

Skúšky, ktoré sa majú vykonať:

- Po páde overte, či páka akcelerátora funguje správne. Aby ste tak mohli urobiť, niekoľkokrát zrýchlite a spomaľte.
- Vždy overte, či brzdy fungujú správne. Aby ste tak mohli urobiť, posuňte vozidlo ručne a náhle zabrzdíte, aby ste sa presvedčili, či reaguje na ovládania.
- Skontrolujte, či všetky komponenty vozidla sú na svojom mieste a bezpečne upevnené.
- Skontrolujte opotrebovanie a tlak pneumatík.
- Skontrolujte opotrebovanie brzd a káblov.

Chyba	Príčina	Riešenie
Motor nefunguje	Batéria je vybitá Elektrický problém	Batériu nabite Požiadajte o technickú pomoc u svojho predajcu
Motor sa vypne, kým je v prevádzke	Prehriatie motora	Uvoľnite akcelerátor a počkajte, kým nevychladne
Po nabití sa vozidlo vypne	Batéria je poškodená	Požiadajte o technickú pomoc u svojho predajcu
Vozidlo sa náhle zastaví, kým je v prevádzke	Napájacie a ovládacie káble poškodené	Požiadajte o technickú pomoc u svojho predajcu
Batéria sa nenabíja alebo sa kolobežka nezapne	Problémy s pripojením Batéria poškodená/vybitá Problémy v nabíjačke batérií	Požiadajte o technickú pomoc u svojho predajcu Požiadajte o technickú pomoc u svojho predajcu Vymeňte nabíjačku batérií

19. Tabuľka chybových kódov

Chybový kód	Označenia
E.1	Funkčná porucha páky akcelerátora
E.2	Prepätie batérie
E.3	Nízke napätie batérie
E.4	Ochrana proti nadprúdu 14 A
E.5	Poškodenie kábla kola motora
E.6	Funkčná porucha hnacieho kola



Ochrana proti nadmernému vybitiu

Ak je elektrická kolobežka v stave ochrany pred nadmerným vybitím, musí sa reaktivovať prostredníctvom nabitia. Ak skúter zostane vypnutý po polhodine nabíjania, skontaktujte sa s predajcom a požiadajte ho o pomoc.



Overte úroveň nabitia so zastaveným vozidlom.



UPOZORNENIE

Spracovanie elektrického alebo elektronického zariadenia po ukončení životnosti (platné vo všetkých krajinách Európskej únie a v ďalších európskych systémoch so systémom triedeného zberu)

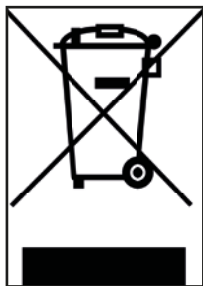

Tento symbol na výrobku alebo na obale označuje, že výrobok sa nesmie považovať za bežný domáci odpad, ale musí sa odovzdať do zberného miesta vhodného na recykláciu elektrických a elektronických zariadení (RAEE).

Zabezpečiť, že tento výrobok sa zlikvidoval správne, prispievate k zabráneniu možných negatívnych dôsledkov pre prostredie a zdravie, ktoré by inak mohli byť spôsobené jeho neadekvátnou likvidáciou. Recyklácia materiálov napomáha udržiavať prírodné zdroje.

Pre podrobnejšie informácie o recyklácii tohto výrobku sa môžete skontaktovať s obecným úradom, miestnou službou likvidácie odpadu alebo predajným miestom, kde ste si výrobok kúpili.

Povinnosťou spotrebiteľov je, osobitne, nelikvidovať RAEE ako komunálny odpad, ale musia sa zapojiť do triedeného odpadu tohto typu odpadu prostredníctvom dvoch spôsobov dodania:

- 1) V obecných zberných strediskách (nazvaných aj Eko-námestíčka, ekologické ostrovy), priamo alebo prostredníctvom zberných mestských služieb, kde sú tieto k dispozícii;
- 2) V predajných miestach nových elektrických a elektronických zariadení.

Tu sa môžu zdarma odovzdať RAEE veľmi malých rozmerov (s najdlhšou stranou kratšou ako 25 cm), kým tie s väčšími rozmermi sa môžu poskytnúť spôsobom 1 za 1, alebo odovzdaním starého výrobku v momente nákupu nového s rovnakými funkciami.

V prípade nezákonnej likvidácie elektrických alebo elektronických zariadení by sa mohli aplikovať sankcie stanovené normou platnou v oblasti ochrany životného prostredia (talianka norma, je potrebné overiť normy platné v krajine použitia/likvidácie prostriedku).

V prípade, ak by RAEE obsahovali články alebo batérie, tieto sa musia odobrať a musia podliehať špecifickému triedenému zberu.



UPOZORNENIE

Spracovanie vybitých článkov (platí vo všetkých krajinách Európskej únie a v ďalších európskych systémoch so systémom triedeného zberu)



Tento symbol na výrobku alebo na obale označuje, že článok-batéria sa nesmie považovať za bežný domáci odpad. Na niektorých typoch článkov by sa tento symbol mohol použiť v kombinácii s chemickou značkou.

Chemické značky ortuti (Hg) alebo olova (Pb) sa pridávajú, ak batéria obsahuje viac ako 0,0005 % ortuti alebo viac ako 0,004 % olova.

Zabezpečiť, že články-batérie sa zlikvidovali správne, prispievate k zabráneniu možných negatívnych dôsledkov pre prostredie a zdravie, ktoré by inak mohli byť spôsobené jeho neadekvátnou likvidáciou. Recyklácia materiálov napomáha udržiavať prírodné zdroje. V prípade výrobkov, ktoré, z dôvodov bezpečnosti, poskytnutia alebo ochrany údajov, si vyžadujú pevné pripojenie k vnútornému článku/batérii, tento článok alebo batériu smie vymeniť iba pomocný kvalifikovaný personál.

Výrobok po ukončení životnosti odovzdajte v zberných strediskách spôsobilých na likvidáciu elektrických a elektronických zariadení: tým sa zabezpečí, že aj vnútorný článok sa spracuje správne.

Pre podrobnejšie informácie o likvidácii vybitého článku-batérie alebo výrobku sa môžete skontaktovať s obecným úradom, miestnou službou likvidácie odpadu alebo predajným miestom, kde ste si výrobok kúpili.

Na základe legisl. v. 49/2014 výrobok patrí do EEZ (elektrické a elektronické zariadenia) správa RAEE (triedený zber).

VAROVANIA

Pred používaním výrobku si úplne prečítajte návod a pokyny uvedené nižšie.

Názov výrobku: KD1

Typ výrobku: Elektrická kolobežka

Rok výroby: 2020



Poznámka:

- Na nabíjanie tejto elektrickej kolobežky používajte IBA nabíjačku vo výbave s označením XHK-922-29415 s nasledujúcim výstupným napätím: 29,4 V – 1,5 A.
- Použitie iného typu nabíjačky môže výrobok poškodiť alebo spôsobiť ďalšie potenciálne riziká.
- Nikdy nenabíjajte výrobok bez dozoru.
- Doba nabíjania výrobku nesmie presiahnuť štyri hodiny. Nabíjanie prerušte po štyroch hodinách.
- Výrobok sa smie nabíjať iba pri teplotách v rozsahu medzi 0 °C a 45 °C.
- Ak sa nabíja pri nižších alebo vyšších teplotách, existuje riziko znížených výkonov batérie s potenciálnym nebezpečenstvom poškodenia výrobku a osobných zranení.
- Výrobok sa smie používať iba pri teplotách v rozsahu medzi -10 °C a 45 °C.
- Ak sa používa pri nižších alebo vyšších teplotách, existuje riziko znížených výkonov batérie s potenciálnym nebezpečenstvom poškodenia výrobku a osobných zranení
- Výrobok uchováajte pri teplotách v rozsahu medzi 0 °C a 35 °C (optimálna teplota skladovania je 25 °C)
- Nabíjajte a uchováajte na suchom a otvorenom mieste, mimo dosahu horľavých látok (alebo akéhokoľvek zápalného prvku).
- Nenabíjajte na slnečnom svetle alebo v blízkosti otvoreného ohňa.
- Výrobok nenabíjajte okamžite po použití. Pred nabíjaním nechajte výrobok hodinu chladnúť.
- Ak odídete na určité obdobie, napríklad, na dovolenku alebo prázdniny, a zveríte zariadenie tretím osobám, nechajte ho v stave čiastočného nabitia (20-50 % nabitia). Nie úplne nabitý.
- Výrobok sa často dodáva čiastočne nabitý. Nechajte ho v tomto stave, kým nebude pripravený na použitie.



Vyhľadanie o zhode

Podpísaná spoločnosť: M.T. Distribution S.r.l.
Adresa: Via Bargellino 10, 40012 Calderara di Reno (BO), Taliansko

osvedčuje,

že projektovanie a výroba tohto výrobku

Značka výrobku	VR 46
Č. modelu tovaru:	KD1
Typ výrobku:	Elektrická kolobežka

Smernica o strojových zariadeniach 2006/42/ES
Norma MD: Príloha I 2006/42/ES, EN ISO 12100:2010,
EN 60335-1:2012+A11:2014+A13:2017, EN62233:2008
EMC: EN 55014-1:2017+A11:2020; EN 55014-2:2015; EN IEC 61000-3-2:2019;
EN 61000-3-3:2013+A1:2019 RoHS: 2011/65/EÚ + 2015/863/EÚ

Je teda v zhode so základnými požiadavkami smernice o strojových zariadeniach.
MD 2006/42/ES
LVD 2014/35/EÚ
EMC 2014/30/EÚ

Sériové č.: YYYYY2021XXXXXX to YYYYY2021XXXXXX

Meno a priezvisko: Emanuele Summa
Funkcia: Konateľ
Spoločnosť: M.T. Distribution S.r.l.
Adresa: Via Bargellino 10, 40012 Calderara di Reno (BO), Taliansko
Dátum: 01/04/2020

Emanuele Summa
konateľ
M.T. DISTRIBUTION SRL
Via Bargellino, 10 b/c
40012 CALDERARA DI RENO (BO)
Codice Fiscale: 01179840317
NOMRE COGNOME: QUALIFICA E
TIMBRO AZIENDALE



Trotinete elétrica

Manual de utilização

Obrigado por ter escolhido este produto.
Para informações, suporte técnico e assistência, consulte seu revendedor ou visite o
website www.vr46e-mobility.com

1. Instruções de segurança
2. Guia rápido
3. Conteúdo da embalagem
4. Visão geral do produto
5. Informações dos comandos/Painel de comando
6. Montagem e configuração
7. Dobrar e transportar
8. Recarga e ativação da bateria
9. Travões
10. Autonomia
11. Conservação e limpeza
12. Advertências gerais
13. Aprender a guiar
14. Bateria (advertências)
15. Responsabilidade
16. Manutenção e cuidados diários
17. Ficha técnica
18. Solução de problemas
19. Tabela códigos erros

1. Instruções de segurança

Leia atentamente as instruções a seguir antes de utilizar o produto. Guarde este manual para consultas futuras ou novos utilizadores.

- A empresa não assume nenhuma responsabilidade derivada do uso impróprio do produto ou de inobservâncias relativas às leis de trânsito e às instruções deste manual.
- Esta trotinete elétrica não é um brinquedo. Utilize-o com responsabilidade, atenção e respeito para com os outros.
- Antes de utilizá-lo, verifique as normas locais em vigor com relação ao uso deste tipo de produto e assegure-se de seguir as normas locais. Guie de modo responsável e preste atenção às pessoas e aos obstáculos, de modo a evitar acidentes.
- Utilize sempre o vestuário recomendado: luvas antiderrapantes, joelheiras, cotoveleiras e capacete.
- A pessoa que conduz esta trotinete deve ser capaz de apoiar facilmente ambos os pés no chão segurando o guidador a uma altura correta.
- No momento de parar ou estacionar o veículo, assegure-se de fazê-lo em uma superfície lisa e segura
- A carga máxima permitida pelo produto é de 90 kg.
- Este produto não pode ser utilizado por mais de uma pessoa contemporaneamente.
- O mau uso do produto ou a inobservância das instruções deste manual podem provocar danos graves.
- Para resolver problemas técnicos, contacte o Serviço de Assistência Técnica junto do seu revendedor.
- Não tente desmontar ou reparar o produto por conta própria.
- Não deixe a bateria perto do fogo ou de fontes de calor.
- Evite utilizar baterias usadas, com defeito e/ou não originais.
- Não se sente no produto, nem em movimento nem parado.
- Caso o utilizador que fará uso do produto não esteja familiarizado com a condução deste tipo de veículo, aconselha-se que seja instruído por um adulto sobre as noções de direção antes de utilizá-lo pela primeira vez, incluindo os seguintes aspectos:

1. Aceleração
2. Desaceleração
3. Travagem
4. Regras básicas de direção

2. Guia rápido

- Na primeira utilização carregue a trotinete a 100%.
- Prima o botão de ligação durante alguns segundos para o arranque.
- Monitorize o indicador da bateria, se a bateria estiver descarregada, recarregue-a antes da utilização, a trotinete elétrica é um aparelho que exige um carregamento periódico para funcionar.
- Efetue o controlo da pressão das borrachas (36PSI) caso a trotinete não chegue a fazer pelo menos 60% dos Km declarados ou atinja a velocidade máxima nos primeiros 3 meses de utilização, é provável que as rodas fiquem novamente vazias, será necessário portanto repor a pressão conforme indicado.
- Coloque a trotinete numa superfície plana
- Coloque as mãos no guiador. Suba na plataforma com um pé, utilize o outro para dar um leve impulso e acelere.



O acelerador entra em funcionamento uma vez que a velocidade de avanço ultrapassar 3 km/h.

Por motivos de segurança, a trotinete é inicialmente configurada para evitar o arranque em relação à posição estacionária.

- Quando a trotinete começa a avançar, coloque ambos os pés na plataforma e pressione o acelerador.
- Para guiar a trotinete elétrica, incline o corpo na direção de condução durante as curvas e gire o guiador lentamente.
- Para parar a trotinete elétrica, solte o acelerador e prima o travão eletrónico ou em alavanca do lado esquerdo do guiador.
- Para ligar, pare primeiro completamente a trotinete. Tentar descer da trotinete em movimento pode causar ferimentos.
- Quando quiser mudar a velocidade, prima o botão de seta para cima/para baixo (capítulo 5).
- Quando conduzir de noite ou em lugares escuros, pressione uma vez o botão de ligação para acender as luzes, e utilize um colete refletor.

Para sua própria segurança, enquanto estiver a aprender a conduzir a trotinete elétrica, use capacete e joelheiras para se proteger contra eventuais quedas e ferimentos.

O condutor assume todos os riscos relativos à não utilização de capacete ou outros dispositivos de proteção.

3. Contenido della confezione

Uma vez montada a trotinete, o guiador deverá ser instalado com os correspondentes parafusos.



1x carregador de baterias

1x Chave sextavada de 3 e de 5

2x Manípulos

4. Visão geral do produto



5. Informações dos comandos/Painel de comando



Existem três botões no ecrã principal:

1. Botão de ligação: utilize este botão para ligar/desligar a trotinete elétrica e para percorrer o menu.
2. Botão mais/+ : utilize este botão para aumentar o nível de velocidade, prima este botão durante 3 segundos para acender a luz anterior.
3. Botão menos/- : utilize este botão para diminuir o nível de velocidade.

A: ODO: quilometragem total

B: VOL: tensão da bateria

C: DURAÇÃO: tempo de atividade após a ligação

D: TRIP: quilometragem da sessão simples



A



B



C



D

Configurações

Ligação: prima o botão Mais/+ e Menos/- em simultâneo durante 3 segundos para aceder ao modo de configuração, o ecrã mostra o texto SET.

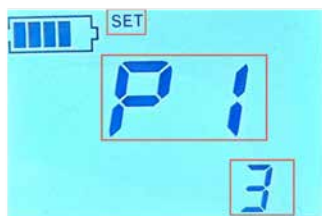

P1. Configuração da luminosidade da retroiluminação: nível 1, nível 2, nível 3. Nível de luminosidade (predefinido 3).



P2. Configuração das unidades:
0 = Km (predefinido)
1 = Mi.



P3. Configuração do tempo (min) para o desligamento automático.
00 = desativado

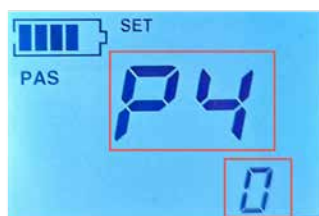

P4. Modo de assistência do arranque:
0 = desativado
1 = ativado.



P5. Cruise Control:
1 = ativado
2 = desativado.

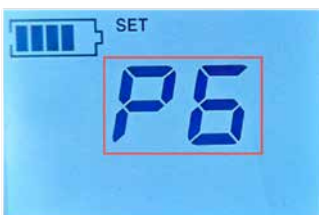

P6. Para repor as configurações de fábrica mantenha premido o botão Mais/+ até o ecrã se desligar. Premindo em simultâneo os botões Mais/+ e Menos/- durante 3 segundos sai-se do modo de configuração.



AVISO

Ative a função “Cruise Control” na secção Configurações (P5) e mantenha a trotinete elétrica a uma velocidade constante, mantendo pressionada a alavanca do acelerador durante cerca de 7 segundos. Um ícone assinalará que o “Cruise Control” se encontra ativo, pelo que deixará de ser necessário manter pressionada a alavanca do acelerador. Pressione de novo a alavanca do acelerador ou a alavanca do travão para desativar a função.

6. Montagem e configuração

1. Pressione a alavanca do mecanismo de fechamento, levante a haste do guidador até ouvir um estalido.
2. Enrosque os manípulos seguindo a letra indicada no lado (R-direito/L-esquerdo) no sentido contrário ao dos ponteiros do relógio para o manípulo direito e no sentido dos ponteiros do relógio para o manípulo esquerdo (ver foto)
3. Coloque as mãos no guidador. Suba à plataforma com um pé, utilize o outro para dar um leve impulso e acelere.

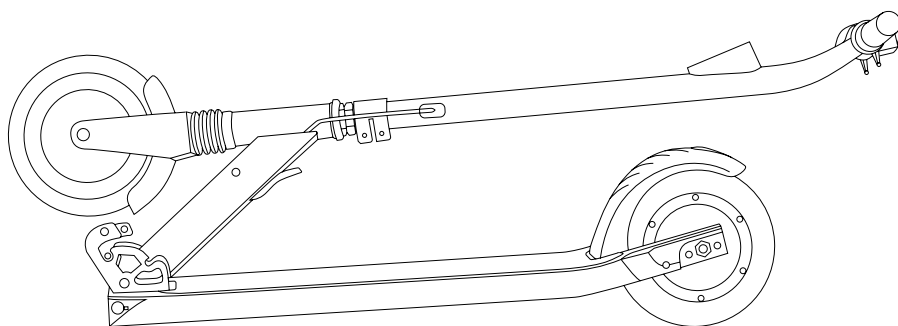

desmontar

instalar

desmontar

instalar

7. Dobrar e transportar

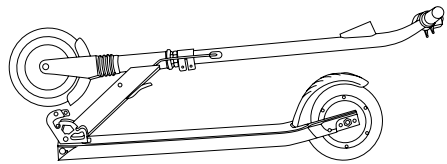
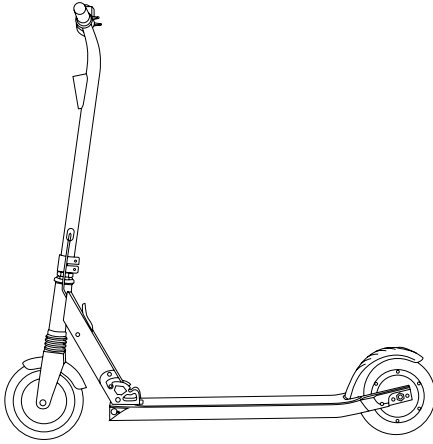

- Empurre em frente o guidor
- Pressione a alavanca do mecanismo de fechamento
- Empurre o guidor para baixo até ouvir um estalido

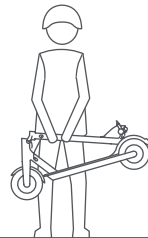
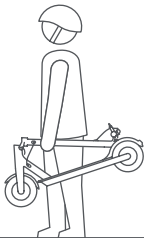

Posição de transporte

Depois de voltar a dobrar, segure na haste do guidor com uma ou ambas as mãos.

8. Recarga e ativação da bateria

A porta de carregamento situa-se na parte anterior/lado da plataforma (ver foto)

1. Abra a tampa de carregamento e certifique-se de que a tomada esteja seca.
2. Insira o conector do carregador da bateria na tomada de carregamento
3. O indicador do carregador da bateria ilumina-se a vermelho, significando que está a carregar; quando o indicador passa a verde, significa que a bateria está completamente carregada. Não deixe ligado durante muito tempo após o carregamento, uma vez que poderia danificar e influenciar a duração da bateria.



AVISO

Ao ser aberto, o dispositivo já apresenta uma carga, no entanto, aconselha-se carregá-lo por 6 a 8 horas na primeira utilização.

Aconselha-se também carregá-lo após cada uso e antes de guardá-lo.

Não permita que o veículo descarregue completamente para evitar danificar a bateria.

9. Travões



Este produto apresenta um duplo sistema de travagem, um eletrónico e um de pedal.

O sistema eletrónico* baseia-se na utilização do próprio motor para a travagem e inclui um sistema de travagem eletrónica e regenerativa.

O sistema de pedal combinado ao eletrónico permite uma redução do tempo/distância de travagem. Em condições de humidade** este sistema terá um desempenho inferior.

*Um sistema eletrónico tem a vantagem de não exigir nenhuma regulação ou manutenção periódica.

**Este produto não deve ser utilizado em condições meteorológicas adversas (como chuva, neve ou gelo).



Antes de utilizar este produto em qualquer circunstância, verifique se o travão está a funcionar corretamente.

10. Autonomia

Terreno: a condução em pavimentações lisas implica uma autonomia maior com relação à condução em estradas acidentadas e acíves.

Peso do utilizador: quanto mais pesado for o utilizador, mais breve é a autonomia. Temperatura: a condução da trotinete num

ambiente muito frio ou quente influencia a autonomia.

Velocidade e estilo de direção: uma direção fluida e constante aumenta a autonomia. Acelerações e manobras reduzem

drasticamente a autonomia. Velocidades mais baixas prolongam a autonomia. Manutenção: a recarga rápida e a manutenção correta aumentam a autonomia.

11. Conservação e limpeza

Carregue a trotinete elétrica em 50% - 60% antes de a guardar ou manter fora de uso por períodos prolongados de tempo. Recarregue-a a 50% - 60% a cada 2-3 meses. Se não usado quotidianamente, aconselha-se a conservar a trotinete a 15-25°C. Não exponha a trotinete a temperaturas baixas (inferiores a 0°C) e altas (superiores a 45°C). Evite deixá-lo ao ar livre, pois ele não é resistente à água.

Quando a trotinete estiver suja, limpe-a com um pano húmido. Antes de a limpar, assegure-se de que a trotinete elétrica está desligada e cubra a porta de recarga, para evitar danos aos componentes eletrónicos. Não utilize álcool, gás, querosene ou outros solventes químicos corrosivos e voláteis. Isso pode danificar tanto o aspeto quanto a estrutura interna da trotinete elétrica. Não utilize pistolas de água pressurizada ou água corrente para a limpeza. A trotinete elétrica não é impermeável.

Não o exponha a chuva ou água, não o mergulhe e não o lave com água.

12. Advertências gerais

- Controle os travões, a pressão (36 PSI), a condição das rodas e o acelerador antes de cada utilização. Se forem encontrados ruídos incomuns ou qualquer anomalia, não utilize o produto e contate o Serviço de Assistência Técnica junto do seu revendedor.
- É proibido modificar de alguma forma a trotinete, tal poderia alterar a sua eficiência ou danificar a sua estrutura e provocar danos.
- Assegure-se de desligar o produto antes de estacioná-lo.
- Não conduza o veículo na chuva, na neve ou em caso de névoa.
- Evite que os componentes elétricos do veículo entrem em contato com água ou outros líquidos.
- Evite guiar perto de rios ou lagos.
- Supervisione as crianças para se certificar de que não brincam com o produto. É necessário supervisionar de perto caso o produto esteja a ser utilizado por ou próximo de crianças.
- Para informações, suporte técnico e assistência, consulte seu revendedor.

Instruções sobre o comportamento de direção

- Não utilize o telefone nem ouça música ao conduzir a trotinete elétrica.
- Conduza somente se houver luz suficiente para poder guiar de modo seguro. Em caso de condução em condições de luz desfavoráveis, recorde-se de ativar as luzes da trotinete e de utilizar um colete refletor.
- Segure sempre no guiador com ambas as mãos enquanto conduz.
- Sempre guie com ambos os pés sobre a plataforma, de modo cómodo e seguro.
- Não se distraia enquanto conduz e olhe sempre em frente.
- Sempre guie a uma velocidade com a qual se possa travar de maneira segura.
- Comece a travar a uma distância suficiente para evitar obstáculos, curvas e zonas com pavimentações diferentes entre si. Lembre-se de soltar o acelerador antes de travar.
- Não faça corridas em detrimento de outros condutores.
- Mantenha uma distância de segurança mínima de 5 m com relação a outros veículos.

13 Aprender a conduzir

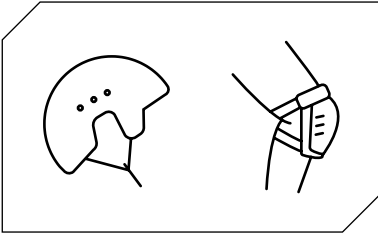

Siga as instruções de segurança antes de conduzir a trotinete.

Utilize elementos como capacetes e joelheiras homologados.

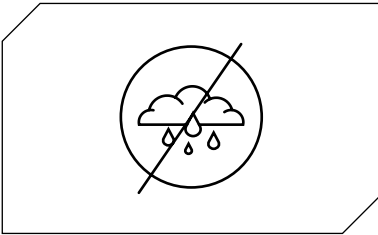

Não use a trotinete elétrica à chuva.

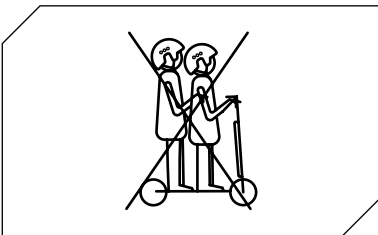

A trotinete elétrica não pode ser utilizada por mais de uma pessoa em simultâneo.

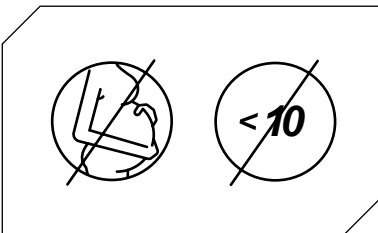

Esta trotinete elétrica não pode ser utilizada por crianças com menos de 10 anos de idade* e mulheres grávidas.

* Para utilização em terreno público, consulte as normas em vigor.

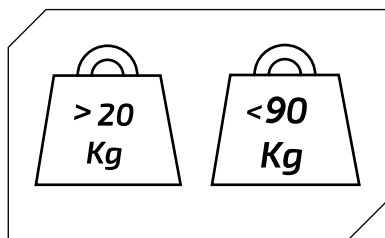

Peso mínimo permitido na trotinete elétrica:
20 kg.

Peso máximo permitido na trotinete elétrica:
90 kg.

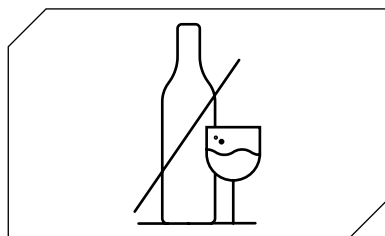

Não guie a trotinete elétrica em caso de consumo
de álcool e/ou medicamentos.



Não utilize o telefone nem ouça música ao
conduzir a trotinete elétrica.

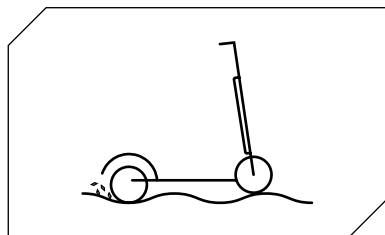

Preste atenção ao conduzir na presença de
lombadas, areia, poças, gelo, neve, escadas,
locais escuros e horários noturnos ou em
chão molhado.

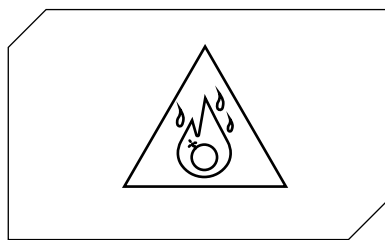

Não utilize a trotinete elétrica em zonas perigosas, na presença de substâncias inflamáveis e/ou explosivas, líquidos e/ou sujidade.

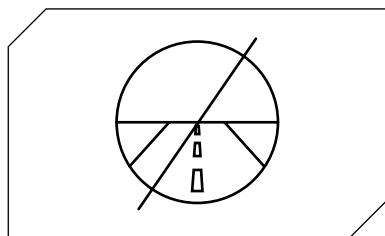

Esta trotinete elétrica não foi projetada para ser guiada em estradas e rodovias. Consulte o decreto-lei em vigor no seu município relativamente aos locais onde é permitido circular na trotinete elétrica.

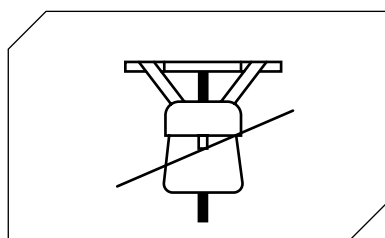

Não coloque objetos pesados no guidador.

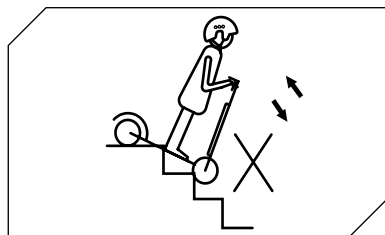

Evite subir ou descer escadas com a trotinete elétrica.

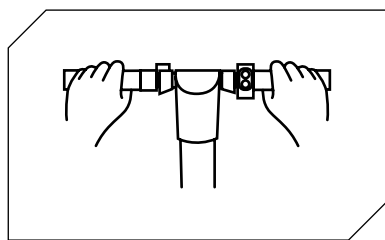

Circule sempre com as duas mãos no guidador.

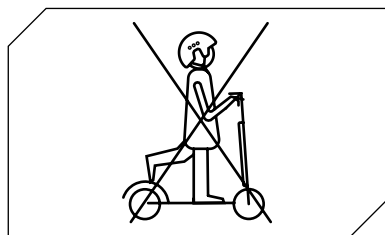

Não conduza a trotinete elétrica com apenas um pé.

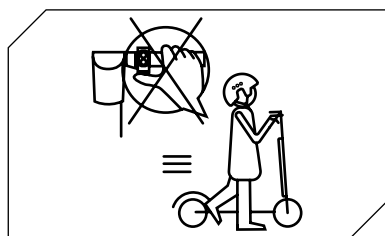

Não prima o acelerador ao caminhar com a trotinete elétrica.

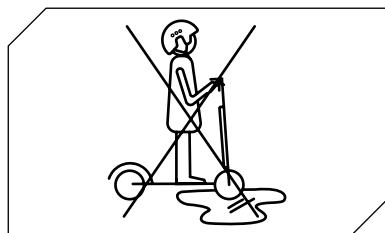

Não conduza a trotinete elétrica em poças ou superfícies molhadas.

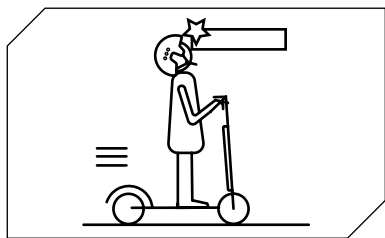

Preste atenção com a cabeça em caso de passagem sob alpendres, portas e/ou similares.

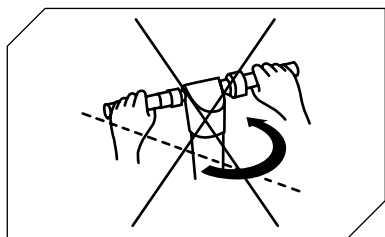

Em caso de circulação à velocidade mais alta permitida, não gire o guidador bruscamente.

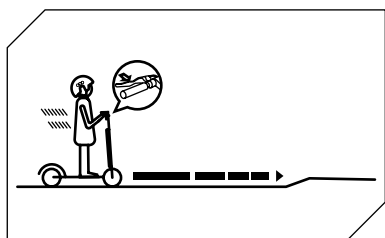

Comece a travar a uma distância suficiente para evitar obstáculos, curvas e zonas com pavimentações diferentes entre si. Lembre-se de soltar o acelerador antes de travar.

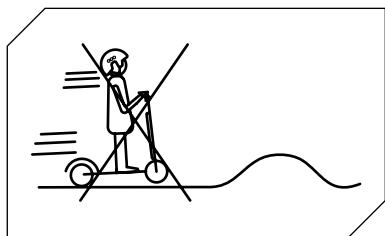

Não circule à velocidade mais alta permitida em obstáculos como escadarias, bordas ou lombadas.

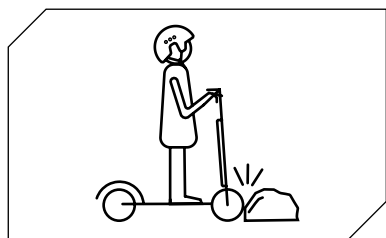

Não bata com as rodas nos obstáculos.

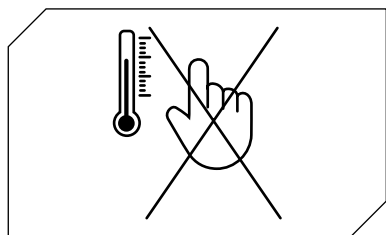

Não toque no motor logo após haver guiado, ele pode se encontrar a uma temperatura elevada.

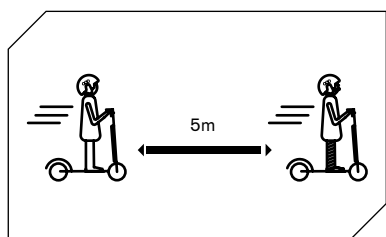

Mantenha uma distância de segurança mínima de 5 m de outros veículos.

14. Bateria (advertências)

Assegure-se de que a trotinete elétrica, o carregador de bateria e a porta de recarga estão secos.

Quando a trotinete elétrica estiver completamente carregada, a luz LED do carregador de bateria passa de vermelho (em carga) a verde (carga completa).

Utilize apenas o carregador de bateria original. Outros carregadores de bateria danificam o dispositivo e comportam outros potenciais riscos.

A trotinete não deve ser carregada durante períodos prolongados. A sobrecarga reduz a duração da bateria e leva a outros potenciais riscos.

Carregue a trotinete num ambiente seco, afastado de materiais inflamáveis (por exemplo, materiais que possam explodir em chamas), preferencialmente a uma temperatura interior de 15-25°C, mas nunca inferior a 0°C ou superior a + 45°C.

Não carregue sob a luz direta do sol ou próximo de chamas.

Não carregue a trotinete logo após a utilização. Deixe arrefecer a trotinete durante uma hora antes do carregamento.

Nunca deixe a trotinete elétrica desacompanhada durante a recarga. Risco de incêndio! Nunca conecte a tomada de recarga com objetos metálicos.

Leia as seções sobre a recarga e a conservação acima para manter e manipular a bateria corretamente. Mantenha a trotinete elétrica afastada de chamas livres ou outras fontes de calor, para evitar o sobreaquecimento da bateria. Não deixe a trotinete exposta a temperaturas gélidas. O calor e o frio em excesso podem ambos descarregar a bateria.

Evite descarregar completamente a bateria.

É melhor recarregar a bateria enquanto ela ainda tiver carga. Isso prolonga a duração da bateria. Quando a carga está demasiado baixa, não se pode manter uma condução normal. Isso pode expor o condutor à perda de controlo ou à queda.

Assegure-se de que a bateria seja carregada a intervalos regulares, mesmo se a trotinete elétrica não for utilizada por um período prolongado. Desse modo, evitam-se danos à bateria devido à baixa tensão por um período prolongado de tempo.

Precauções para a bateria:

A bateria é composta por células com íões de lítio e elementos químicos perigosos para a saúde e o ambiente. Não utilize a trotinete caso emane odores, substâncias ou calor excessivo. Não descarte a trotinete elétrica ou a bateria junto do lixo doméstico. O utilizador final é responsável pelo descarte dos equipamentos elétricos e eletrónicos e das baterias em conformidade com todas as normas em vigor.

O que não fazer:

Não abra e não desmonte a bateria, e não bata, jogue, fure ou prenda objetos na bateria. Não toque em eventuais substâncias que saírem da bateria, pois ela contém substâncias perigosas. Não deixe crianças ou animais tocarem na bateria.

Não sobrecarregue, sobredescarregue ou coloque em curto circuito a bateria. Não mergulhe e não exponha a bateria à água ou outras substâncias líquidas. Não exponha a bateria ao calor ou ao frio excessivos.

Não exponha a bateria a ambientes que contenham gases explosivos ou chamas.

Não deixe a bateria na chuva, exposta à luz direta do sol ou dentro do automóvel quente sob a luz direta do sol. Não remonte a bateria.

Não transporte e não conserve a bateria junto de objetos metálicos, como grampos, colares, etc. Não guie a trotinete elétrica durante a recarga.

Não utilize nenhum outro carregador de bateria diferente do original.

15. Responsabilidade

O condutor tem a obrigação de utilizar a trotinete elétrica com a máxima diligência e no pleno respeito pelas normas em vigor no que diz respeito ao uso, ao funcionamento e à condução da trotinete elétrica, a título meramente exemplificativo e não exaustivo, conforme disposto pelo Decreto-Lei nº 285/1992 (c.d. Código de Trânsito).

O condutor tem ainda a obrigação de manter a trotinete elétrica limpa e em perfeito estado de eficiência e manutenção, de executar diligentemente as verificações de segurança de sua competência conforme descritos na secção de advertências e recomendações e de conservar toda a documentação relativa à manutenção da trotinete elétrica.

O Condutor deve avaliar atentamente as condições atmosféricas que podem tornar perigoso o uso da trotinete elétrica. Para isso, aconselha-se moderar a velocidade e manter uma distância adequada de travagem caso se encontre em condições climáticas advertas e/ou em caso de circulação intensa.

A trotinete elétrica só pode ser guiada por condutores que tenham pelo menos 10 anos*. Os menores de 18 anos têm a obrigação de usar capacete de proteção adequado. Para menores de 18 anos, recomenda-se a utilização da trotinete elétrica sob a supervisão de um adulto.

Em caso de mau funcionamento do produto por causas não imputáveis a comportamentos incorretos do condutor, contate o centro de assistência no website **www.vr46e-mobility.com**

* Para utilização em terreno público, consulte as normas em vigor.

16. Manutenção e cuidados diários

Limpeza e conservação

- Se estiverem presentes manchas no corpo da trotinete elétrica, limpe-as com um pano húmido. Se as marcas persistirem, aplique pasta de dente, esfregue com uma escova de dentes e então limpe com um pano húmido. Se estiverem presentes riscos nos componentes de plástico, utilize um cartão com lixa ou outro material abrasivo para os remover. Obs.: não limpe a trotinete elétrica com álcool, gasolina, querosene ou outros solventes químicos corrosivos e voláteis, para evitar danificá-la gravemente. Não lave a trotinete elétrica com jatos de água a alta pressão. Durante a limpeza, assegure-se de que a trotinete elétrica está desligada, que o cabo de recarga está desligado e de que a tampa em borracha está fechada, pois uma fuga de água pode provocar choques elétricos ou outros problemas graves. Quando a trotinete não for utilizada, conserve-a num local fechado

seco e fresco. Não o conserve ao ar livre por períodos prolongados de tempo. A luz do sol em excesso, o sobreaquecimento e o frio em excesso aceleram o desgaste dos pneus e comprometem a vida útil tanto da trotinete elétrica quanto da bateria.

- Verifique os travões e sua regulação

- Controle a pressão do pneu anterior mantendo a pressão do ar a 36 PSI

1. Não utilize baterias de outros modelos ou marcas, pois isso pode implicar riscos de segurança.

2. Não desmonte, não esprema e não fure o produto. Não toque nos contatos da bateria. Não desmonte e não fure o invólucro externo. Evite o contato do produto com a água e o fogo e não o exponha a temperaturas superiores a 50 °C (incluindo fontes de calor como estufas, aquecedores etc.). Evite o contato entre objetos metálicos e os contatos da bateria, de modo a prevenir curtos-circuitos, danos físicos ou a morte.

3. As infiltrações de água na bateria podem comportar danos aos circuitos internos, o risco de incêndios ou de explosão. Se houver dúvidas sobre se há infiltrações de água na bateria, suspenda imediatamente o uso da bateria e envie-a para o serviço de assistência pós-venda junto do revendedor para uma verificação.

4. Utilize exclusivamente o alimentador de recarga original, para evitar potenciais danos ou incêndios.

5. O descarte impróprio das baterias usadas polui gravemente o meio ambiente. Respeite as normativas locais no que diz respeito ao descarte das baterias. Respeite as normativas para o descarte das baterias para proteger o meio ambiente.

6. Após cada uso, recarregue completamente a bateria para prolongar sua vida útil. Não conserve a bateria em ambientes onde a temperatura seja superior a 50°C ou inferior a -20°C (por exemplo, não deixe a trotinete elétrica ou a bateria dentro do automóvel sob a luz direta do sol por um período de tempo prolongado). Não descarte a bateria no fogo uma vez que tal pode causar uma avaria, o sobreaquecimento ou até mesmo um incêndio. Se estiver previsto não utilizar a trotinete por um período superior a 30 dias, recarregue a bateria a 50/60% e conserve-a num local seco e fresco. Lembre-se de recarregá-la a cada 60 dias para protegê-la de eventuais danos não cobertos pela garantia limitada. Sempre recarregue a bateria antes que ela se descarregue, para prolongar sua vida útil.

Obs.: uma vez completamente carregada, ela terá uma autonomia de 120-180 dias.

Os danos provocados por uma falta prolongada de carga são irreversíveis e não são cobertos pela garantia limitada. Uma vez danificada, a bateria não pode ser recarregada (é proibido o desmonte da bateria por parte de profissionais não qualificados, pois isso pode provocar choques elétricos, curto-circuito ou até acidentes de segurança de proporções significativas).

17. Ficha técnica

Informações genéricas

Estrutura	Alumínio e ferro
Velocidade	Nív 1.: <= 6km/h Nív2.: <= 20km/h Nív 3.: <= 25km/h (velocidade máx.)*
Suspensão	Anterior
Pendência máxima	10% (sujeito a variações com base no peso do condutor, nas condições do pavimento e na temperatura)
Travões	Duplo travão posterior: eletrónico e de pedal
Motor	250W
Pneus	8" frontais com câmara de ar e posterior sólida
Proteção baixa tensão	31V +/- 0.5V
Limite de corrente	12A
Tipo motor	Brushless
Carga máxima	90kg
Idade/altura aconselhada	10-16 anos / 1,40-1,80m Para utilização em terreno público, consulte as normas em vigor
Temperatura de exercício	-10°C / 40°C
Nível de proteção	IP65
Tempo de carga	Cerca de 3/4 horas
Autonomia	Até 15km (sujeito a variações com base no peso do condutor, nas condições do pavimento e na temperatura)

* Na Suíça, de acordo com a legislação atual, os níveis de velocidade permitidos são de 6 a 15 a 20 km / h.

Sistema elétrico

Motor	250W Brushless
Travão	Eletrónico posterior
Ecrã	LCD
Bateria	36V, 5.2Ah, 187Wh
Luzes	LED anterior e posterior
Carregador	UE Standard CC 2,1 Charger, 42V, 1,5A

Dimensões

Peso líquido	11kg
Peso bruto	13,6kg
Dimensões produto aberto	1060 x 430 x 1070mm
Dimensões produto fechado	1040 x 430 x 350mm
Dimensões da embalagem	1095 x 180 x 400mm

18. Solução de problemas

Testes a serem realizados:

- Após uma queda, verifique se a alavanca do acelerador está a funcionar corretamente. Para isso, acelere e desacelere várias vezes.
- Verifique de tempos em tempos se os travões estão a funcionar corretamente. Para isso, mova o veículo empurrando-o manualmente e trave repentinamente, para assegurar-se de que ele responda aos comandos.
- Verifique se todos os componentes do veículo estão em posição e fixados de modo seguro.
- Verifique o desgaste e a pressão dos pneus.
- Verifique o desgaste dos travões e dos cabos.

Erro	Causa	Solução
motor não funciona	A bateria está descarregada Problema elétrico	Carregue a bateria Solicite assistência técnica ao seu revendedor
O motor desliga-se enquanto está em funcionamento	Sobreaquecimento do motor	Solte o acelerador e aguarde que arrefeça
Após carregá-lo, o veículo desliga	A bateria está danificada	Solicite assistência técnica ao seu revendedor
Durante o funcionamento, o veículo para inesperadamente	Cabos de alimentação e controlo danificados	Solicite assistência técnica ao seu revendedor
A bateria não carrega ou a trotinete não liga	Problemas de conexão Bateria danificada/esgotada Problemas no carregador de bateria	Solicite assistência técnica ao seu revendedor Solicite assistência técnica ao seu revendedor Substitua o carregador de bateria

19. Tabela Códigos Erros

Códigos Erro	Indicações
E.1	Avaria alavanca acelerador
E.2	Sobretensão da bateria
E.3	Baixa tensão da bateria
E.4	Proteção contra sobrecorrente 14A
E.5	Avaria no cabo roda motor
E.6	Avaria da roda-motriz



Proteção contra a descarga excessiva

Se a trotinete elétrica estiver em estado de proteção de descarga excessiva, deve ser reativado através do carregamento. Se a scooter permanecer desligada após meia hora de carregamento, contacte o revendedor para solicitar assistência.



Verifique o nível de carga da bateria com o veículo parado.



Tratamento do dispositivo elétrico ou eletrônico ao fim da vida útil (aplicável em todos os países da União Europeia e em outros sistemas europeus com estrutura de recolha seletiva)

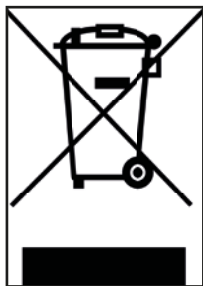

Este símbolo no produto ou na embalagem indica que o produto não deve ser considerado um resíduo doméstico normal, mas, ao contrário, deve ser entregue a um ponto de recolha adequado para a reciclagem de equipamentos elétricos e eletrónicos (REEE).

Assegurando-se de que este produto seja descartado corretamente, contribui-se para prevenir potenciais consequências negativas para o meio ambiente e a saúde que, do contrário, podem ser causados pelo seu descarte inadequado. A reciclagem dos materiais ajuda a conservar os recursos naturais.

Para informações mais detalhadas sobre a reciclagem deste produto, contate o departamento municipal, o serviço local de eliminação de resíduos ou o ponto de venda onde o produto foi adquirido.

Em particular, os consumidores têm a obrigação de não descartar os REEE como resíduos urbanos e de participar da recolha seletiva deste tipo de resíduo por meio de duas modalidades de entrega:

1) Nos Centros de Recolha municipais (e também nos pontos de reciclagem e ilhas ecológicas), diretamente ou

através dos serviços de recolha dos municípios, nos casos em que estes estejam disponíveis;

2) Nos pontos de venda de novos aparelhos elétricos e eletrónicos.

Aqui, podem ser entregues gratuitamente REEEs de dimensões muito pequenas (com o lado mais longo inferior a 25 cm), enquanto os de maiores dimensões podem ser entregues na modalidade 1 x 1, ou seja, entregando-se o produto antigo no momento em que se adquire um novo de funções semelhantes.

Em caso de descarte irregular de equipamentos elétricos ou eletrónicos, podem ser aplicadas as sanções previstas pelas normas em vigor referentes à proteção do meio ambiente (normativa italiana; é necessário verificar as normativas em vigor no país de uso/descarte do meio).

Caso os REEE contêm pilhas ou acumuladores, eles devem ser removidos e submetidos a uma recolha seletiva específica.



Tratamento das pilhas usadas (aplicável em todos os países da União Europeia e em outros sistemas europeus com estrutura de recolha seletiva)



Este símbolo no produto ou na embalagem indica que a pilha-bateria não deve ser considerada um resíduo doméstico comum. Em alguns tipos de pilhas, este símbolo pode ser utilizado em combinação com um símbolo químico.

São adicionados os símbolos químicos do mercúrio (Hg) ou do chumbo (Pb) se a bateria contiver mais de 0,0005% de mercúrio ou de 0,004% de chumbo.

Assegurando-se de que estas pilhas-baterias sejam descartadas corretamente, contribui-se para prevenir potenciais consequências negativas para o meio ambiente e a saúde que, do contrário, podem ser causados pelo seu descarte inadequado. A reciclagem dos materiais ajuda a conservar os recursos naturais. Em caso de produtos que, por motivos de segurança, desempenho ou proteção dos dados, exijam uma conexão fixa a uma pilha/bateria interna, ela deverá ser substituída apenas por profissionais de assistência qualificados.

Ao fim da vida útil, entregue o produto em pontos de recolha adequados para o descarte de equipamentos elétricos e eletrónicos; isso assegura que também a pilha no seu interior seja tratada corretamente.

Para informações mais detalhadas sobre o descarte da pilha-bateria usada ou do produto, é possível contactar o departamento municipal, o serviço local de eliminação de resíduos ou o ponto de venda onde o produto foi adquirido.

Com base no Decreto-Lei 49/2014, o produto se enquadra entre os EEEs (equipamentos elétricos e eletrónicos) e a gestão de REEE (recolha seletiva).

ADVERTÊNCIAS

Leia por completo o manual e as instruções abaixo antes de utilizar o produto.

Nome do produto: KD1

Tipo de produto: Trotinete elétrica

Ano de fabrico: 2020



Obs.:

- Para recarregar esta trotinete elétrica, utilize APENAS o carregador de bateria fornecido, com a etiqueta XHK-922-29415 e a seguinte tensão de saída: 29,4 V – 1,5 A.
- O uso de outro tipo de carregador pode danificar o produto ou comportar outros potenciais riscos.
- Nunca carregue o produto sem supervisão.
- O período de recarga do produto não deve superar as quatro horas. Interrompa a recarga após quatro horas.
- O produto deve ser carregado apenas a temperaturas entre 0 °C e 45 °C.
- Se o carregamento for feito a temperaturas inferiores ou superiores, existe o risco de que a bateria ofereça desempenhos reduzidos, com potencial perigo de danos ao produto e lesões pessoais.
- O produto deve ser utilizado apenas a temperaturas entre -10 °C e 45 °C.
- Se utilizado a temperaturas inferiores ou superiores, existe o risco de que a bateria ofereça desempenhos reduzidos, com potencial perigo de danos ao produto e lesões pessoais
- Guarde o produto a temperaturas entre 0 °C e 35 °C (a temperatura de conservação ideal é de 25 °C)
- Recarregue e guarde em local seco e aberto, afastado de combustíveis (ou seja, de qualquer elemento inflamável).
- Não recarregue sob a luz do sol ou perto de chamas livres.
- Não recarregue o produto imediatamente após o uso. Deixe o produto arrefecer por uma hora antes da recarga.
- Se se ausentar por um período de tempo, por exemplo, para as férias, e deixar o dispositivo com terceiros, deixe-o no estado de carga parcial (20-50% de carga), e não completamente carregado.
- O produto muitas vezes é fornecido parcialmente carregado. Deixe-o nesse estado até ele estar pronto para ser utilizado.



Declaração de conformidade

A signatária: M.T. Distribution S.r.l.
Endereço: Via Bargellino 10, 40012 Calderara di Reno (BO), Itália

certifica

que o projeto e a produção deste produto

Marca do produto	VR 46
Nº de modelo do artigo:	KD1
Tipo de produto:	Trotinete elétrica

Diretiva Máquinas 2006/42/CE
Norma MD: Anexo I de 2006/42/EC, EN ISO 12100:2010,
EN 60335-1:2012+A11:2014+A13:2017, EN62233:2008
EMC: EN 55014-1:2017+A11:2020; EN 55014-2:2015; EN IEC 61000-3-2:2019;
EN 61000-3-3:2013+A1:2019 RoHS: 2011/65/UE + 2015/863/UE

e, portanto, em conformidade com os requisitos essenciais da Diretiva Máquinas.
MD 2006/42/EC
LVD 2014/35/EU
EMC 2014/30/EU

Nº de série: YYYYY2021XXXXXX to YYYYY2021XXXXXX

Nome e sobrenome: Emanuele Summa
Cargo: Administrador
Empresa: M.T. Distribution S.r.l.
Endereço: Via Bargellino 10, 40012 Calderara di Reno (BO), Italy
Data: 01/04/2020

Emanuele Summa
Administrador
M.T. DISTRIBUTION SRL
Via Bargellino, 10 b/c
40012 CALDERARA DI RENO (BO)
Codice Fiscale: 01179840317
NOME COGNOME, QUALIFICA
TIMBRO AZIENDALE



Ηλεκτρικό πατίνι

Εγχειρίδιο χρήσης

Σας ευχαριστούμε που επιλέξατε αυτό το προϊόν.

Για πληροφορίες, τεχνική υποστήριξη και βοήθεια απευθυνθείτε στον προμηθευτή σας ή επισκεφτείτε τον ιστότοπο www.vr46e-mobility.com

1. Οδηγίες ασφάλειας
2. Γρήγορος οδηγός
3. Περιεχόμενο συσκευασίας
4. Περιγραφή του προϊόντος
5. Πληροφορίες χειρισμών/Πίνακας ελέγχου
6. Συναρμολόγηση και ρύθμιση
7. Διπλώστε και μεταφέρετε
8. Φόρτιση και ενεργοποίηση της μπαταρίας
9. Φρένα
10. Αυτονομία
11. Αποθήκευση και καθαρισμός
12. Γενικές προειδοποιήσεις
13. Εκμάθηση οδήγησης
14. Μπαταρία (Προειδοποιήσεις)
15. Ευθύνες
16. Καθημερινή συντήρηση και φροντίδα
17. Τεχνικό δελτίο δεδομένων
18. Επίλυση προβλημάτων
19. Πίνακας κωδικών σφαλμάτων

1. Οδηγίες ασφάλειας

Διαβάστε τις παρακάτω οδηγίες προσεκτικά προτού χρησιμοποιήσετε το προϊόν. Φυλάξτε το παρόν εγχειρίδιο για μελλοντική αναφορά ή για νέους χρήστες.

- Η εταιρεία δεν αναλαμβάνει καμία ευθύνη σε περίπτωση μη σωστής χρήσης του προϊόντος ή μη συμμόρφωσης τόσο με τους οδικούς κανόνες όσο και με τις οδηγίες αυτού του εγχειριδίου.
- Το παρόν ηλεκτρικό πατίνι δεν είναι παιχνίδι. Χρησιμοποιείτε το υπεύθυνα, με προσοχή και σεβασμό προς τους άλλους.
- Ενημερωθείτε για τους ισχύοντες τοπικούς κανονισμούς ως προς τη χρήση αυτού του τύπου προϊόντος προτού το χρησιμοποιήσετε και βεβαιωθείτε ότι τηρούνται οι εν λόγω κανονισμοί. Οδηγείτε υπεύθυνα και προσέχετε ανθρώπους και εμπόδια προκειμένου να αποφύγετε πιθανά ατυχήματα.
- Χρησιμοποιείτε πάντα τον συνιστώμενο εξοπλισμό: αντιολισθητικά γάντια, επιγονατίδες και επιαικωνίδες και φοράτε κράνος.
- Το άτομο που οδηγεί αυτό το πατίνι πρέπει να έχει την ικανότητα να τοποθετεί εύκολα και τα δύο πόδια επάνω στην πλατφόρμα ενώ κρατάει το τιμόνι στο σωστό ύψος.
- Το σταμάτημα ή το παρκάρισμα του οχήματος πρέπει να γίνεται επάνω σε ομαλή και ασφαλή επιφάνεια
- Το μέγιστο επιτρεπόμενο φορτίο του προϊόντος είναι 90kg.
- Το προϊόν αυτό δεν μπορεί να χρησιμοποιηθεί ταυτόχρονα από περισσότερα από ένα άτομα.
- Η εσφαλμένη χρήση του προϊόντος ή η μη συμμόρφωση με τις οδηγίες του παρόντος εγχειριδίου μπορεί να προκαλέσει σοβαρή ζημιά. Για την επίλυση τεχνικών προβλημάτων, επικοινωνήστε με την Υπηρεσία Τεχνικής Υποστήριξης του προμηθευτή σας.
- Μην επιχειρείτε να αποσυναρμολογήσετε ή να επισκευάσετε μόνοι σας το προϊόν.
- Μην αφήνετε τη μπαταρία κοντά σε φωτιά ή πηγές θερμότητας.
- Αποφύγετε τη χρήση μεταχειρισμένων, ελαττωματικών ή/και μη γνήσιων μπαταριών.
- Μην κάθεστε επάνω στο προϊόν τόσο όταν το οδηγείτε όσο και όταν είναι σταθερό.
- Εάν ο χρήστης που πρόκειται να χρησιμοποιήσει το προϊόν δεν είναι εξοικειωμένος με την οδήγηση του συγκεκριμένου τύπου οχήματος, καλό είναι να εκπαιδευθεί από κάποιον ενήλικα προτού το χρησιμοποιήσει για πρώτη φορά, και να μάθει τα ακόλουθα:
 - Επιτάχυνση
 - Επιβράδυνση
 - Φρενάρισμα
 - Βασικοί κανόνες οδήγησης

2. Γρήγορος οδηγός

Κατά την πρώτη χρήση φορτίστε το πατίνι στο 100%.

- Πατήστε το κουμπί έναυσης για μερικά δευτερόλεπτα για να το ξεκινήσετε.
- Ελέγξτε το δείκτη της μπαταρίας, αν η μπαταρία έχει αποφορτιστεί, φορτίστε την πριν από τη χρήση, το ηλεκτρικό πατίνι είναι μια συσκευή που απαιτεί τακτική φόρτιση για να λειτουργήσει.
- Προχωρήστε σε έλεγχο πίεσης των ελαστικών (36PSI) σε περίπτωση που το πατίνι δεν φτάσει να κάνει τουλάχιστον το 60% των Km που έχουν δηλωθεί ή δεν φτάσει στη μέγιστη ταχύτητα κατά τους πρώτους 3 μήνες χρήσης, είναι πιθανό οι τροχοί να έχουν ξεφουσκώσει ξανά, θα πρέπει επομένως να επαναφέρετε την πίεση όπως υποδεικνύεται.
- Τοποθετήστε το πατίνι σε επίπεδη επιφάνεια
- Βάλτε τα χέρια σας στο τιμόνι. Ανεβάστε το ένα πόδι επάνω στην πλατφόρμα και χρησιμοποιήστε το άλλο πόδι για να δώσετε μια ελαφριά ώθηση και να επιταχύνετε.



Το γκάζι αρχίζει να λειτουργεί μόλις η ταχύτητα προώθησης ξεπεράσει τα 3 km/h.

Για λόγους ασφαλείας, το πατίνι έχει ρυθμιστεί αρχικά ώστε να αποφευχθεί η εκκίνηση από στάση.

Όταν το πατίνι αρχίζει να προχωρά, βάλτε και τα δύο πόδια στην πλατφόρμα και πατήστε το γκάζι.

- Για να οδηγήσετε το πατίνι, δώστε κλίση στο σώμα σας προς την κατεύθυνση οδήγησης όταν θέλετε να στρίψετε και στρέψτε αργά το τιμόνι.
- Για να σταματήσετε το πατίνι, αφήστε το γκάζι και πατήστε το ηλεκτρονικό φρένο ή τον μοχλό στην αριστερή μεριά του τιμονιού.
- Για να κατεβείτε, σταματήστε πρώτα εντελώς το πατίνι. Αν προσπαθήσετε να κατεβείτε από το πατίνι σε κίνηση μπορεί να προκαλέσετε τραυματισμούς.
- Όταν θέλετε να αλλάξετε ταχύτητας, πατήστε το κουμπί βέλους άνω/κάτω (κεφάλαιο 5).
- Όταν οδηγείτε τη νύχτα ή σε σκοτεινά μέρη, πατήστε μια φορά το κουμπί έναυσης για να ανάψετε τα φώτα, φορέστε ένα ανακλαστικό γιλέκο.

Για την ασφάλειά σας, φοράτε κράνος και επιγονατίδες για να προστατεύετε από πιθανές πτώσεις και τραυματισμούς ενώ μαθαίνετε να οδηγείτε το ηλεκτρικό πατίνι.

Ο οδηγός αναλαμβάνει όλους τους κινδύνους εάν δεν φοράει κράνος ή άλλον εξοπλισμό ατομικής προστασίας.

3. Περιεχόμενο συσκευασίας

Συναρμολογημένο πατίνι, το τιμόνι θα τοποθετηθεί με τις αντίστοιχες βίδες.



1x Φορτιστής μπαταρίας
1 εξαγωνικό κλειδί 3 και 5,
2 λαβές

4. Περιγραφή του προϊόντος



5. Πληροφορίες χειρισμών/Πίνακας ελέγχου



Υπάρχουν τρία κουμπιά στην κεντρική οθόνη:

- Κουμπιά έναυσης: χρησιμοποιήστε αυτό το κουμπιά για να ανάψετε/σβήσετε το ηλεκτρικό πατίνι και για να διατρέξετε το μενού.
- Κουμπιά Άνω/+ : χρησιμοποιήστε αυτό το κουμπιά για να αυξήσετε την ταχύτητα, πατήστε αυτό το κουμπιά για 3 δευτερόλεπτα για να ανάψετε το εμπρός φως.
- Κουμπιά Κάτω/- : χρησιμοποιήστε αυτό το κουμπιά για να μειώσετε την ταχύτητα.

A: ODO: συνολική διανυθείσα απόσταση

B: VOL: τάση μπαταρίας

C: ΔΙΑΡΚΕΙΑ: χρόνος δραστηριότητας μετά την έναυση

D: TRIP: συνολική διανυθείσα απόσταση ανά χρήση



A



B



C



D

Ρυθμίσεις

Έναυση: πατήστε Άνω/+ και το κουμπί Κάτω/- ταυτόχρονα για 3 δευτερόλεπτα για πρόσβαση στον τρόπο ρύθμισης, η οθόνη θα εμφανίσει SET.

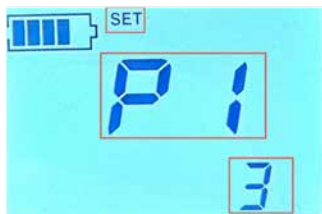

P1. Ρύθμιση της φωτεινότητας του οπίσθιου φωτισμού: επίπεδο 1, επίπεδο 2, επίπεδο 3. Επίπεδο φωτεινότητα προεπιλογή 3).



P2. Ρύθμιση μονάδας: 0 = Km (προκαθορισμένο) 1 = Mi.



P3. Ρύθμιση του χρόνου (min) για το αυτόματο σβήσιμο. 00 = απενεργοποιημένο..

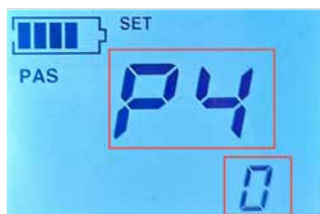

P4. Τρόπος λειτουργίας υποστήριξης έναρξης: 0 = απενεργοποιημένο 1 = ενεργοποιημένο.



P5. Cruise Control: 1 = ενεργοποιημένο 2 = απενεργοποιημένο.

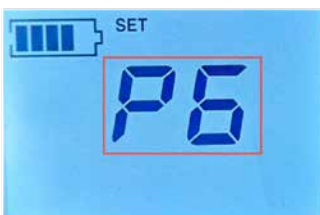

P6. Για την επαναφορά των ρυθμίσεων του εργοστασίου κρατήστε πατημένο το κουμπί Πάνω/+ μέχρις ότου σβήσει η οθόνη. Πατώντας ταυτόχρονα τα κουμπιά Άνω/+ και Κάτω/- για 3 δευτερόλεπτα βγαίνετε από τον τρόπο ρύθμισης.

ΠΡΟΕΙΔΟΠΟΙΗΣΗ

Ενεργοποιήστε τη λειτουργία «Cruise Control» στην ενότητα «Ρυθμίσεις» (P5) και διατηρήστε το ηλεκτρικό πατίνι σε σταθερή ταχύτητα κρατώντας πατημένο το μοχλό γκαζιού για περίπου 7 δευτερόλεπτα. Ένα εικονίδιο θα δείξει ότι το «Cruise Control» είναι ενεργό και δεν θα χρειάζεται να κρατάτε πατημένο το μοχλό γκαζιού. Πατήστε ξανά το μοχλό του γκαζιού ή το μοχλό του φρένου για να απενεργοποιήσετε τη λειτουργία.

6. Συναρμολόγηση και ρύθμιση

1. Πατήστε το μοχλό του μηχανισμού κλεισίματος, σηκώστε τη στήλη του τιμονιού μέχρι να ακούσετε ένα κλικ.
2. Βιδώστε τις λαβές ακολουθώντας το γράμμα που αναφέρεται στην πλευρά (R-δεξιά / L-αριστερά) αριστερόστροφα για τη δεξιά και δεξιόστροφα για την αριστερή πλευρά (δείτε φωτογραφία)
3. Βάλτε τα χέρια σας στο τιμόνι. Ανεβάστε το ένα πόδι επάνω στην πλατφόρμα και χρησιμοποιήστε το άλλο πόδι για να δώσετε μια ελαφριά ώθηση και να επιταχύνετε.

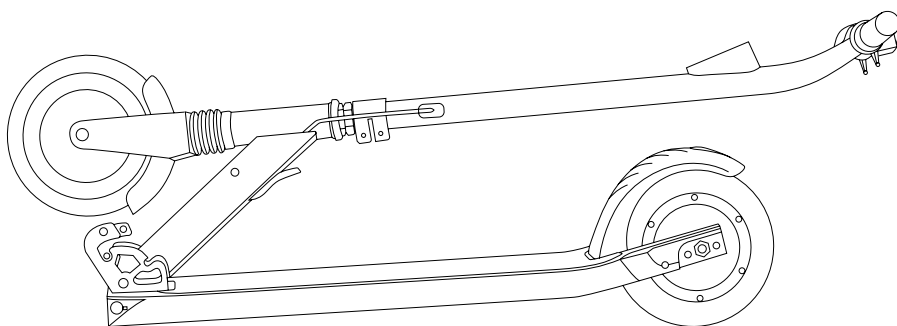

7. Διπλώστε και μεταφέρετε

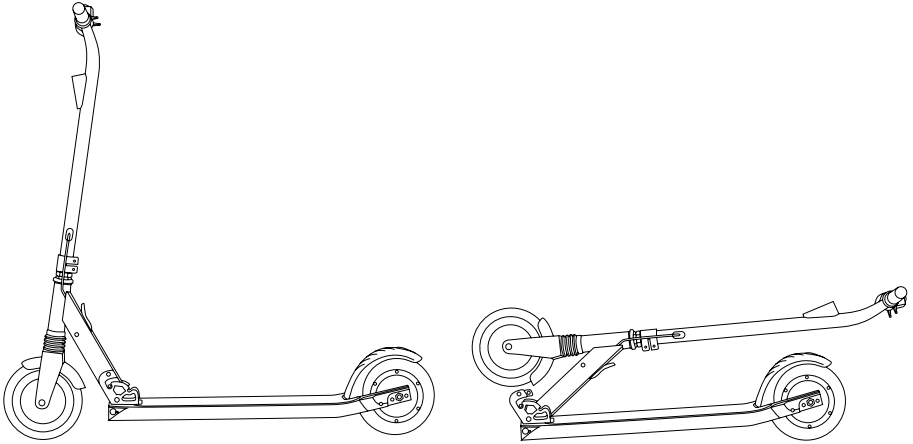

- Σπρώξτε προς τα εμπρός το τιμόνι
- Πατήστε το μοχλό του μηχανισμού κλεισίματος
- Σπρώξτε το τιμόνι προς τα κάτω μέχρι να ακούσετε ένα κλικ

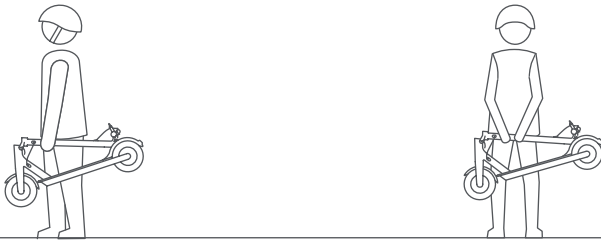

Θέση μεταφοράς

Μετά την αναδίπλωση, κρατήστε τη στήλη του τιμονιού με ένα ή και τα δύο χέρια.

8. Φόρτιση και ενεργοποίηση της μπαταρίας

Η θύρα φόρτισης βρίσκεται στο εμπρόσθιο μέρος/πλευρά της πλατφόρμας (δείτε φωτογραφία)

1. Ανοίξτε το καπάκι φόρτισης και βεβαιωθείτε ότι η πρίζα είναι στεγνή.
2. Συνδέστε τον φορτιστή στην πρίζα φόρτισης
3. Αν ο δείκτης του φορτιστή είναι κόκκινο χρώμα, σημαίνει ότι φορτίζεται. Όταν ο δείκτης γίνεται πράσινος, σημαίνει ότι η μπαταρία είναι πλήρως φορτισμένη. Μην το αφήνετε συνδεδεμένο για μεγάλο χρονικό διάστημα μετά τη φόρτιση, καθώς μπορεί να προκαλέσει βλάβη και να επηρεάσει τη διάρκεια ζωής της μπαταρίας.

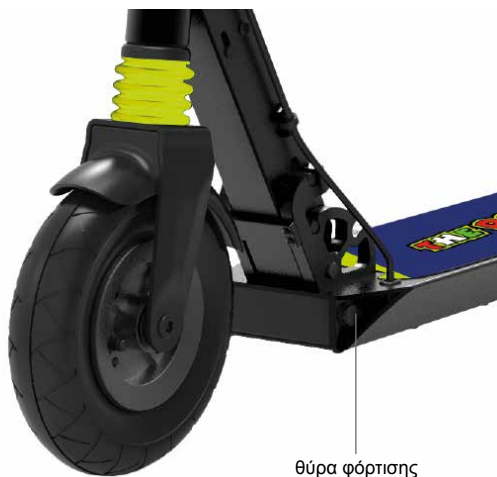

ΠΡΟΕΙΔΟΠΟΙΗΣΗ

Συνιστάται επίσης να φορτίζετε τη συσκευή μετά από κάθε χρήση και πριν από την αποθήκευσή της.

Μην επιτρέπετε στο όχημα να αποφορτιστεί εντελώς για να αποφύγετε βλάβες στη μπαταρία.

9. Φρένα



Αυτό το προϊόν έχει ένα διπλό σύστημα φρεναρίσματος, ένα ηλεκτρονικό και ένα με πεντάλ.

Το ηλεκτρονικό σύστημα* βασίζεται στη χρήση του ίδιου του κινητήρα για την πέδηση και περιλαμβάνει ένα ηλεκτρονικό και αναγεννητικό σύστημα πέδησης.

Το σύστημα με πεντάλ σε συνδυασμό με το ηλεκτρονικό σύστημα μειώνει το χρόνο/ απόσταση φρεναρίσματος. Σε συνθήκες υγρασίας** αυτό το σύστημα θα έχει χαμηλές επιδόσεις.

*Ένα ηλεκτρονικό σύστημα έχει το πλεονέκτημα ότι δεν απαιτεί καμία τακτική ρύθμιση ή συντήρηση.

**Αυτό το προϊόν δεν πρέπει να χρησιμοποιείται σε αντίξοες καιρικές συνθήκες (όπως βροχή, χιόνι ή πάγος)



Πριν χρησιμοποιήσετε αυτό το προϊόν υπό οποιοσδήποτε συνθήκες, βεβαιωθείτε ότι το φρένο λειτουργεί σωστά.

10. Αυτονομία

Η μέγιστη αυτονομία εξαρτάται από διάφορους παράγοντες:

Έδαφος: η οδήγηση σε ομαλή επιφάνεια συνεπάγεται μεγαλύτερη αυτονομία σε σχέση με την οδήγηση σε ανώμαλους δρόμους και πλαγιές.

Βάρος χρήστη: όσο πιο βαρύς είναι ο χρήστης, τόσο πιο μικρή είναι η αυτονομία.

Θερμοκρασία: η οδήγηση του πατινιού σε ένα πολύ κρύο ή ζεστό περιβάλλον επηρεάζει την αυτονομία του.

Ταχύτητα και τρόπος οδήγησης: η ομαλή οδήγηση με σταθερή ταχύτητα αυξάνει την αυτονομία. Η επιβράδυνση και οι ελιγμοί μειώνουν σημαντικά την αυτονομία. Η χαμηλότερη ταχύτητα παρατείνει την αυτονομία.

Συντήρηση: η έγκαιρη επαναφόρτιση και η σωστή συντήρηση αυξάνουν την αυτονομία.

11. Αποθήκευση και καθαρισμός

Φορτίστε το ηλεκτρικό πατίνι σε ποσοστό 50% - 60% πριν το αποθηκεύσετε εάν δεν πρόκειται να το χρησιμοποιήσετε λόγω εποχής ή γενικά για μεγάλο χρονικό διάστημα. Φορτίζετε το πατίνι σε ποσοστό 50% - 60% κάθε 2-3 μήνες. Αν δεν χρησιμοποιείται καθημερινά, συνιστάται να διατηρείτε το πατίνι στους 15-25°C. Μην εκθέτετε τη συσκευή σε χαμηλές θερμοκρασίες (κάτω των 0°C) και υψηλές (πάνω από 45°C). Μην το αφήνετε σε εξωτερικούς χώρους, διότι δεν είναι ανθεκτικό στο νερό.

Όταν το πατίνι λερωθεί, καθαρίστε το με ένα υγρό πανί. Πρωτού καθαρίσετε το ηλεκτρικό πατίνι, βεβαιωθείτε ότι είναι απενεργοποιημένο και καλύψτε τη θύρα φόρτισης για να αποφύγετε τυχόν ζημιά στα ηλεκτρονικά εξαρτήματα. Μην χρησιμοποιείτε οινόπνευμα, αέριο, κηροζίνη ή άλλους διαβρωτικούς και πτητικούς χημικούς διαλύτες. Αυτό μπορεί να καταστρέψει τόσο την εμφάνιση όσο και την εσωτερική δομή του ηλεκτρικού πατινιού. Μην χρησιμοποιείτε πιστόλια νερού πίεσης ή τρεχούμενο νερό για τον καθαρισμό. Το ηλεκτρικό πατίνι δεν είναι αδιάβροχο.

Μην το εκθέτετε σε βροχή ή νερό, μην το βυθίζετε και μην το πλένετε με νερό.

12. Γενικές προειδοποιήσεις

- Ελέγξτε τα φρένα, την πίεση (36 PSI), την κατάσταση των τροχών και το γκάζι πριν από κάθε χρήση. Εάν διαπιστώσετε ασυνήθιστους θορύβους ή κάποια ανωμαλία, μη χρησιμοποιείτε το προϊόν και επικοινωνήστε με την Υπηρεσία Τεχνικής Υποστήριξης του προμηθευτή σας.
- Απαγορεύεται η τροποποίηση του πατινιού με οποιονδήποτε τρόπο, αυτό μπορεί να αλλοιώσει την αποτελεσματικότητά του ή να προκαλέσει αλλοιώσεις στη δομή του και να προκαλέσει βλάβες.
- Βεβαιωθείτε ότι έχετε απενεργοποιήσει το προϊόν προτού το σταθμεύσετε.
- Μην οδηγείτε το όχημα με βροχή, χιόνι ή σε περίπτωση ομίχλης.
- Τα ηλεκτρικά εξαρτήματα του οχήματος δεν πρέπει να έρχονται σε επαφή με νερό ή άλλα υγρά.
- Αποφύγετε την οδήγηση κοντά σε ποτάμια ή λίμνες.
- Επιβλέψτε τα παιδιά ώστε να βεβαιωθείτε ότι δεν παίζουν με το προϊόν. Θα πρέπει να παρακολουθείτε στενά σε περίπτωση που το προϊόν χρησιμοποιείται από ή κοντά σε παιδιά.
- Για πληροφορίες, τεχνική υποστήριξη και βοήθεια, επικοινωνήστε με τον προμηθευτή σας.

Οδηγίες σχετικά με τη συμπεριφορά οδήγησης

- Μη χρησιμοποιείτε το τηλέφωνό σας και μην ακούτε μουσική ενώ οδηγείτε το πατίνι.
- Οδηγείτε μόνο όταν υπάρχει επαρκής φωτισμός για ασφαλή οδήγηση. Σε περίπτωση οδήγησης σε συνθήκες φωτός που δεν είναι ευνοϊκές, θυμηθείτε να ενεργοποιήσετε τα φώτα του πατινιού και να φορέσετε ένα ανακλαστικό γιλέκο.
- Πιάνετε πάντα το τιμόνι και με τα δύο χέρια όταν οδηγείτε.
- Οδηγείτε πάντα έχοντας και τα δυο πόδια επάνω στην πλατφόρμα με άνετο και ασφαλή τρόπο.
- Μην αποσπάστε την προσοχή σας ενώ οδηγείτε και κοιτάτε πάντα προς τα εμπρός.
- Οδηγείτε πάντα με ταχύτητα που σας δίνει τη δυνατότητα να φρενάρετε με ασφάλεια.
- Αρχίστε να φρενάρετε από επαρκή απόσταση ώστε να μπορέσετε να αποφύγετε εμπόδια, στροφές και σημεία με ανώμαλη επιφάνεια. Θυμηθείτε να αφήνετε το γκάζι προτού φρενάρετε.
- Μη βάζετε αγώνες ταχύτητας με άλλους οδηγούς.
- Διατηρείτε ελάχιστη απόσταση ασφαλείας 5 μ. από τα άλλα οχήματα.

13 Μάθετε να οδηγείτε

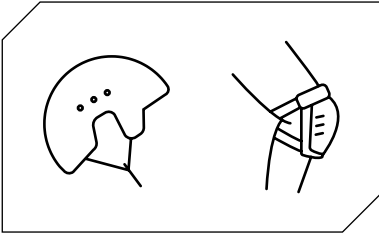

Ακολουθήστε τις οδηγίες ασφαλείας πριν οδηγήσετε το πατίνι.

Χρησιμοποιείτε εγκεκριμένο εξοπλισμό όπως κράνος και επιγονατίδες.

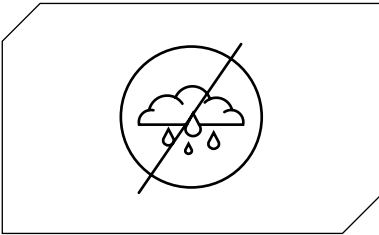

Μη χρησιμοποιείτε το ηλεκτρικό πατίνι σε συνθήκες βροχής.

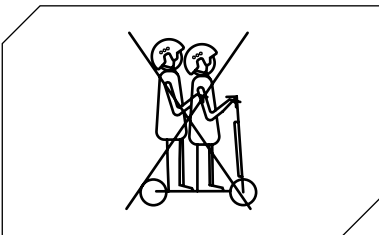

Το ηλεκτρικό πατίνι δεν πρέπει να χρησιμοποιείται ταυτόχρονα από περισσότερα από ένα άτομα.

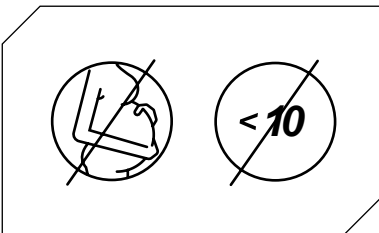

Παιδιά ηλικίας κάτω των 10 ετών* και έγκυες γυναίκες δεν πρέπει να χρησιμοποιούν το ηλεκτρικό πατίνι.

* Για δημόσια χρήση ανατρέξτε στην ισχύουσα νομοθεσία.

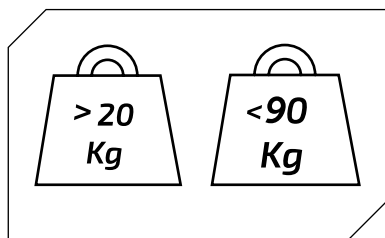

Ελάχιστο επιτρεπόμενο βάρος στο ηλεκτρικό πατίνι: 20 kg.

Μέγιστο επιτρεπόμενο βάρος στο ηλεκτρικό πατίνι: 90 kg.

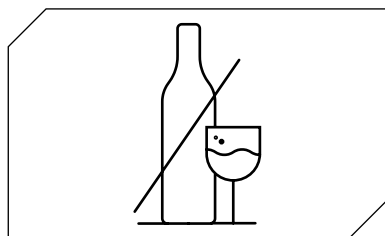

Μην οδηγείτε το ηλεκτρικό πατίνι εάν έχετε καταναλώσει αλκοόλ ή/και φάρμακα.



Μη χρησιμοποιείτε το τηλέφωνό σας και μην ακούτε μουσική ενώ οδηγείτε το ηλεκτρικό πατίνι.

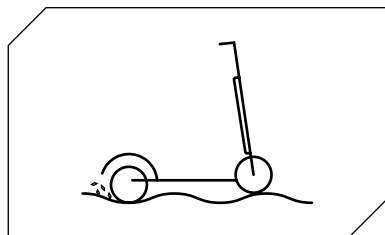

Προσοχή όταν οδηγείτε σε μέρη όπου υπάρχουν σαμαράκια, άμμος, λακκούβες με νερό, πάγος, χιόνι, σκαλοπάτια, καθώς και σε σκοτεινά μέρη, κατά τη διάρκεια της νύχτας ή σε βρεγμένο έδαφος.

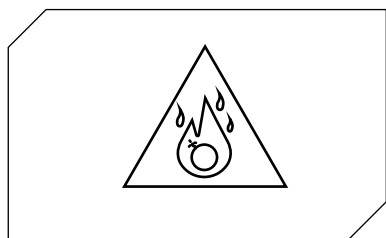

Μη χρησιμοποιείτε το ηλεκτρικό πατίνι σε επικίνδυνες περιοχές, υπό την παρουσία εύφλεκτων ή/και εκρηκτικών ουσιών, υγρών ή/και βρωμιάς.

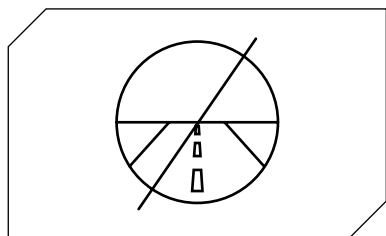

Αυτό το ηλεκτρικό πατίνι δεν έχει σχεδιαστεί για οδήγηση σε δρόμους και αυτοκινητόδρομους. Συμβουλευτείτε την ισχύουσα τοπική νομοθεσία ως προς τα μέρη όπου επιτρέπεται η κυκλοφορία με ηλεκτρικό πατίνι.

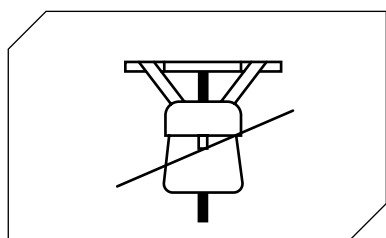

Μην τοποθετείτε βαριά αντικείμενα επάνω στο τιμόνι.

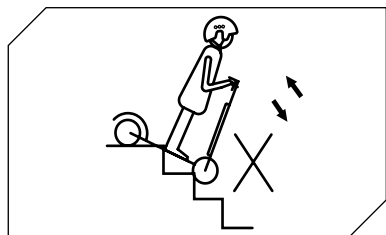

Αποφύγετε να ανεβαίνετε ή να κατεβαίνετε σκάλες με το ηλεκτρικό πατίνι.

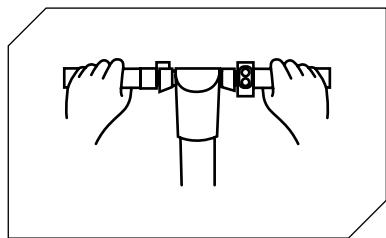

Οδηγείτε έχοντας πάντα και τα δυο χέρια στο τιμόνι.

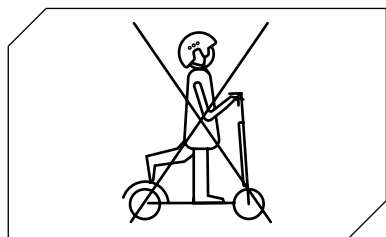

Μην οδηγείτε το ηλεκτρικό πατίνι μόνο με το ένα πόδι.

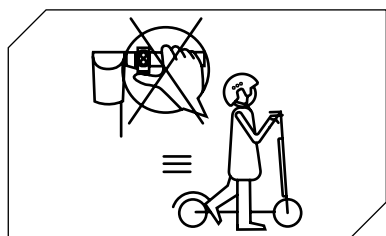

Μην πατάτε το γκάζι όταν περπατάτε με το ηλεκτρικό πατίνι.

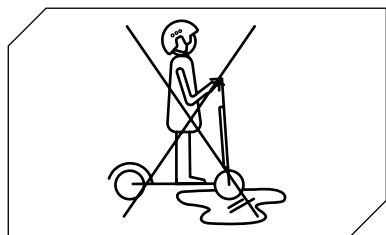

Μην οδηγείτε το ηλεκτρικό πατίνι σε λακκούβες με νερό ή σε βρεγμένες επιφάνειες.

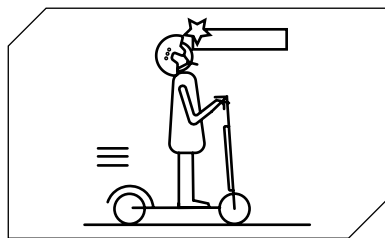

Προσέχετε το κεφάλι σας όταν διέρχετε από υπόστεγα, πόρτες κ.α.

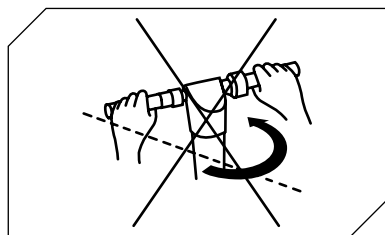

Όταν οδηγείτε με τη μέγιστη επιτρεπόμενη ταχύτητα, μη στρίβετε απότομα το τιμόνι.

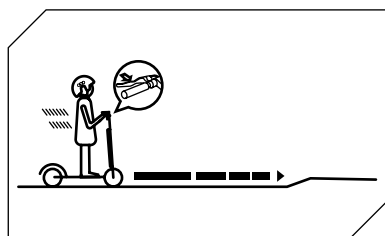

Αρχίστε να φρενάρτε από επαρκή απόσταση ώστε να μπορέσετε να αποφύγετε εμπόδια, στροφές και σημεία με ανώμαλη επιφάνεια. Θυμηθείτε να αφήνετε το γκάζι προτού φρενάρτε.

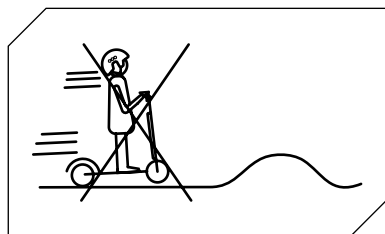

Μην οδηγείτε με τη μέγιστη επιτρεπόμενη ταχύτητα όταν υπάρχουν εμπόδια όπως σκαλοπάτια, κράσπεδα ή σαμαράκια.

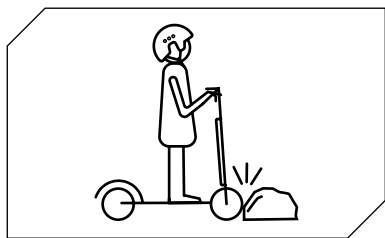

Μη χτυπάτε εμπόδια με τους τροχούς.

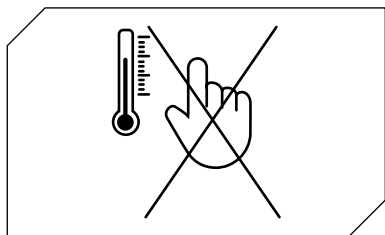

Μην αγγίζετε τον κινητήρα αμέσως μετά την οδήγηση, διότι ενδέχεται να έχει υψηλή θερμοκρασία.

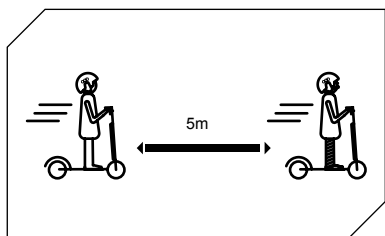

Διατηρείτε ελάχιστη απόσταση ασφάλειας 5 μ. από τα άλλα οχήματα.

14. Μπαταρία (Προειδοποιήσεις)

Βεβαιωθείτε ότι το πατίνι, ο φορτιστής και η θύρα φόρτισης είναι στεγνά.

Όταν το πατίνι είναι πλήρως φορτισμένο, η λυχνία LED του φορτιστή αλλάζει από κόκκινο χρώμα (φόρτιση σε εξέλιξη) σε πράσινο (ολοκληρωμένη φόρτιση).

Χρησιμοποιείτε μόνο τον γνήσιο φορτιστή. Διαφορετικοί φορτιστές ενδέχεται να καταστρέψουν τη συσκευή και να προκαλέσουν άλλους πιθανούς κινδύνους.

Το πατίνι δεν πρέπει να φορτώνεται για παρατεταμένες περιόδους. Η υπερβολική φόρτιση μειώνει τη ζωή της μπαταρίας και μπορεί να προκαλέσει κινδύνους.

Φορτίστε το πατίνι σε στεγνό περιβάλλον, μακριά από εύφλεκτα υλικά (για παράδειγμα, υλικά που θα μπορούσαν να εκραγούν), κατά προτίμηση σε εσωτερική θερμοκρασία 15-25°C, αλλά ποτέ κάτω από 0°C ή πάνω από +45°C.

Μην φορτίζετε απευθείας στον ήλιο ή κοντά σε φωτιά.

Μη φορτίζετε το πατίνι αμέσως μετά τη χρήση. Αφήστε το πατίνι να κρυώσει για μια ώρα πριν από τη φόρτιση.

Μην αφήνετε ποτέ το ηλεκτρικό πατίνι χωρίς επίβλεψη ενώ το φορτίζετε. Κίνδυνος πυρκαγιάς! Μην τοποθετείτε ποτέ μεταλλικά αντικείμενα στην υποδοχή φόρτισης.

Διαβάστε τις οδηγίες που αφορούν τη φόρτιση και την αποθήκευση για να βεβαιωθείτε ότι συντηρείτε και χειρίζεστε σωστά τη μπαταρία. Διατηρείτε το πατίνι μακριά από ελεύθερες φλόγες ή από άλλες πηγές θερμότητας για να προστατεύσετε τη μπαταρία από υπερθέρμανση. Μην αφήνετε το πατίνι εκτεθειμένο σε ψυχρές θερμοκρασίες. Η υπερβολική ζέστη και κρύο μπορεί να αποδυναμώσουν τη μπαταρία.

Αποφύγετε την πλήρη εκφόρτιση της μπαταρίας.

Είναι καλύτερο να επαναφορτίζετε τη μπαταρία όταν απομένει λίγη ακόμη φόρτιση. Αυτό παρατείνει τη διάρκεια ζωής της μπαταρίας. Όταν η φόρτιση είναι υπερβολικά χαμηλή, δεν μπορείτε να οδηγήσετε κανονικά. Αυτό μπορεί να προκαλέσει την απώλεια ελέγχου ή την πτώση του οδηγού.

Βεβαιωθείτε ότι η μπαταρία φορτίζεται ανά τακτά διαστήματα, ακόμη και αν δεν χρησιμοποιείτε το ηλεκτρικό πατίνι για παρατεταμένο χρονικό διάστημα. Αυτό προφυλάσσει τη μπαταρία από ζημιά που μπορεί να προκληθεί λόγω χαμηλής τάσης για παρατεταμένο χρονικό διάστημα.

Μέτρα προφύλαξης μπαταρίας:

Η μπαταρία αποτελείται από κελιά ιόντων λιθίου και χημικά στοιχεία επικίνδυνα για την υγεία και το περιβάλλον. Μη χρησιμοποιείτε το πατίνι αν εκπέμπει οσμή, ουσίες ή υπερβολική θερμότητα. Μην απορρίπτετε το ηλεκτρικό πατίνι ή τη μπαταρία μαζί με τα οικιακά απορρίμματα. Ο τελικός χρήστης είναι υπεύθυνος για τη σωστή απόρριψη του ηλεκτρικού και ηλεκτρονικού εξοπλισμού και των μπαταριών σύμφωνα με όλους τους ισχύοντες κανονισμούς.

Τι να αποφεύγετε:

Μην ανοίγετε τη μπαταρία και μην την αποσυναρμολογείτε, χτυπάτε, εκτοξεύετε, τρυπάτε και κολλάτε αντικείμενα επάνω της. Μην αγγίζετε τυχόν ουσίες που έχουν διαρρεύσει από τη μπαταρία, διότι οι ουσίες αυτές είναι επικίνδυνες. Μην αφήνετε παιδιά ή κατοικίδια ζώα να έρχονται σε επαφή με τη μπαταρία.

Αποφύγετε την υπερβολική φόρτιση, την υπερβολική εκφόρτιση ή τη βραχυκύκλωση της μπαταρίας. Μη βυθίζετε και μην εκθέτετε τη μπαταρία σε νερό ή άλλα υγρά. Μην εκθέτετε τη μπαταρία σε υπερβολική θερμότητα ή κρύο.

Μην εκθέτετε τη μπαταρία σε περιβάλλον που περιέχει εκρηκτικά αέρια ή φλόγες.

Μην αφήνετε τη μπαταρία στη βροχή ή στο άμεσο ηλιακό φως ή μέσα σε ζεστό αυτοκίνητο υπό το φως του ηλίου. Μην επανασυναρμολογείτε τη μπαταρία.

Μη μεταφέρετε ή αποθηκεύετε τη μπαταρία μαζί με μεταλλικά αντικείμενα όπως τσιμπιδάκια μαλλιών, κολιέ, κτλ. Μην οδηγείτε το ηλεκτρικό πατίνι ενώ φορτίζεται.

Μη χρησιμοποιείτε οποιοδήποτε άλλο φορτιστή πέραν του γνήσιου.

15. Ευθύνες

Ο οδηγός υποχρεούται να χρησιμοποιεί το ηλεκτρικό πατίνι με τη μέγιστη δυνατή προσοχή και σε πλήρη συμμόρφωση με την ισχύουσα νομοθεσία αναφορικά με τη χρήση, τη λειτουργία και την οδήγηση του ηλεκτρικού πατινιού το οποίο διέπεται, ενδεικτικά και όχι περιοριστικά, από το Ν.Δ. αριθ. 285/1992 (Κώδικας Οδικής Κυκλοφορίας).

Ο οδηγός υποχρεούται επίσης να διατηρεί το ηλεκτρικό πατίνι καθαρό και σε άριστη κατάσταση αποδοτικότητας και συντήρησης, να εκτελεί επιμελώς τους ελέγχους ασφάλειας υπό την ευθύνη του, σύμφωνα με τις περιγραφές στην ενότητα των προειδοποιήσεων και συστάσεων, καθώς και να διατηρεί όλα τα έγγραφα τεκμηρίωσης αναφορικά με τη συντήρηση του ηλεκτρικού πατινιού.

Ο οδηγός πρέπει να αξιολογεί προσεκτικά τις καιρικές συνθήκες, διότι μπορεί να καθιστούν επικίνδυνη τη χρήση του ηλεκτρικού πατινιού. Για το λόγο αυτό, συνιστάται η οδήγηση με μέτρια ταχύτητα και η διατήρηση της κατάλληλης απόστασης πέδησης σε περίπτωση που η οδήγηση γίνεται υπό δυσμενείς καιρικές συνθήκες ή/και με μεγάλη κυκλοφορία.

Το ηλεκτρικό πατίνι μπορεί να χρησιμοποιηθεί μόνο από οδηγούς που έχουν συμπληρώσει το 10ο έτος της ηλικίας τους*. Τα παιδιά κάτω των 18 ετών πρέπει υποχρεωτικά να φορούν κατάλληλο προστατευτικό κράνος. Για παιδιά κάτω των 18 ετών συνιστάται η χρήση ηλεκτρικού πατινιού υπό την επίβλεψη ενήλικα.

Σε περίπτωση δυσλειτουργίας του προϊόντος για λόγους που δεν οφείλονται στη μη σωστή οδηγική συμπεριφορά, επικοινωνήστε με το κέντρο υποστήριξης στον ιστότοπο **www.vr46e-mobility.com**

* Για δημόσια χρήση ανατρέξτε στην ισχύουσα νομοθεσία.

16. Καθημερινή συντήρηση και φροντίδα

Καθαρισμός και αποθήκευση

• Εάν υπάρχουν λεκέδες στο σώμα του πατινιού, καθαρίστε τους με ένα υγρό πανί. Εάν οι λεκέδες επιμένουν, τοποθετήστε επάνω τους οδοντόκρεμα, βουρτσίστε με μια οδοντόβουρτσα και έπειτα σκουπίστε με ένα υγρό πανί. Αν υπάρχουν γρατζουνιές στα πλαστικά εξαρτήματα, χρησιμοποιήστε γυαλόχαρτο ή άλλο διαβρωτικό υλικό για να τις αφαιρέσετε. Σημειώσεις: μην καθαρίζετε το πατίνι με οινόπνευμα, βενζίνη, κηροζίνη ή άλλους διαβρωτικούς και πτητικούς χημικούς διαλύτες για να αποφύγετε σοβαρή ζημιά. Μην πλένετε το πατίνι εκτοξεύοντας νερό με υψηλή πίεση. Κατά τον καθαρισμό, βεβαιωθείτε ότι το πατίνι είναι απενεργοποιημένο, το καλώδιο φόρτισης αποσυνδεδεμένο και το ελαστικό καπάκι κλειστό, διότι η πιθανή διαρροή νερού μπορεί να προκαλέσει ηλεκτροπληξία ή άλλα σοβαρά προβλήματα. Όταν το πατίνι δεν χρησιμοποιείται, φυλάξτε το σε κλειστό χώρο ξηρό και φρέσκο. Μην το αποθηκεύετε σε εξωτερικό χώρο για παρατεταμένο χρονικό διάστημα. Η υπερβολική έκθεση στον ήλιο, η υπερθέρμανση και το υπερβολικό κρύο επιταχύνουν τη γήρανση των ελαστικών και επηρεάζουν την ωφέλιμη διάρκεια ζωής τόσο του πατινιού όσο και της μπαταρίας.

• Ελέγξτε τα φρένα και τη σωστή ρύθμισή τους

• Ελέγξτε την πίεση του εμπρός ελαστικού διατηρώντας την πίεση του αέρα στα 36 PSI

1. Μην χρησιμοποιείτε μπαταρίες άλλων μοντέλων ή επωνυμιών, διότι μπορεί να προκληθεί κίνδυνος για την ασφάλεια.

2. Μην αποσυναρμολογείτε, μη συνθλίβετε και μην τρυπάτε το προϊόν. Μην αγγίζετε τις επαφές της μπαταρίας. Μην αφαιρείτε και μην τρυπάτε το εξωτερικό περίβλημα. Αποφύγετε την επαφή του προϊόντος με νερό και φωτιά και μην το εκθέτετε σε θερμοκρασίες που ξεπερνούν τους 50°C (μεταξύ των οποίων πηγές θερμότητας όπως εστίες, θερμαντήρες, κ.α.). Μην φέρνετε σε επαφή τους ακροδέκτες της μπαταρίας με μεταλλικά αντικείμενα, για να αποφύγετε βραχυκυκλώματα, σωματικό τραυματισμό ή ακόμη και θάνατο.

3. Η εισχώρηση νερού στη μπαταρία μπορεί να προκαλέσει ζημιά στα εσωτερικά κυκλώματα και υπάρχει ο κίνδυνος φωτιάς ή έκρηξης. Εάν υποψιάζεστε ότι μπορεί να έχει εισχωρήσει νερό στη μπαταρία, διακόψτε αμέσως τη χρήση της μπαταρίας και παραδώστε τη για έλεγχο στην υπηρεσία τεχνικής υποστήριξης του προμηθευτή σας.

4. Χρησιμοποιείτε αποκλειστικά τον γνήσιο φορτιστή για να αποφύγετε πιθανή ζημιά ή φωτιά.

5. Η μη σωστή απόρριψη χρησιμοποιημένων μπαταριών ρυπαίνει σημαντικά το περιβάλλον. Τηρείτε τους τοπικούς κανονισμούς για την απόρριψη των μπαταριών. Τηρείτε τους κανονισμούς αναφορικά με την απόρριψη των μπαταριών για την προστασία του περιβάλλοντος.

6. Μετά από κάθε χρήση, φορτίζετε πλήρως τη μπαταρία για να παρατείνετε την ωφέλιμη διάρκεια ζωής της. Μην αποθηκεύετε τη μπαταρία σε χώρο όπου η θερμοκρασία είναι πάνω από 50°C ή κάτω από -20°C (π.χ., μην αφήνετε το πατίνι ή τη μπαταρία μέσα σε αυτοκίνητο που είναι εκτεθειμένο στο άμεσο ηλιακό φως για παρατεταμένο χρονικό διάστημα). Μην πετάτε τη μπαταρία στη φωτιά καθώς αυτό μπορεί να προκαλέσει βλάβη, υπερθέρμανση ή ακόμη και πυρκαγιά. Εάν δεν σκοπεύετε να χρησιμοποιήσετε το πατίνι για πάνω από 30 ημέρες, φορτίστε τη μπαταρία σε ποσοστό 50/60% και αποθηκεύστε τη σε ξηρό και δροσερό μέρος. Θυμηθείτε να φορτίζετε τη μπαταρία κάθε 60 ημέρες για να την προστατεύσετε από πιθανή ζημιά που δεν καλύπτεται από την περιορισμένη εγγύηση. Φορτίζετε πάντα τη μπαταρία προτού αυτή εξαντληθεί τελείως για να επιμηκύνετε την ωφέλιμη διάρκεια ζωής της.

Σημείωση: με μπαταρία πλήρως φορτισμένη, η αυτονομία του πατινιού είναι 120-180 ημέρες.

Η ζημιά που μπορεί να προκληθεί στη μπαταρία όταν αυτή παραμένει χωρίς φόρτιση για μεγάλο χρονικό διάστημα είναι μη αναστρέψιμη και δεν καλύπτεται από την περιορισμένη εγγύηση. Εάν υποστεί τέτοιου είδους ζημιά, η μπαταρία δεν μπορεί να επαναφορτιστεί (απαγορεύεται η αποσυναρμολόγηση της μπαταρίας από μη εξειδικευμένο προσωπικό, διότι μπορεί να προκληθεί ηλεκτροπληξία, βραχυκύκλωμα ή ακόμη και σοβαρότερα ατυχήματα).

17. Τεχνικό δελτίο δεδομένων

Γενικές πληροφορίες

Πλαίσιο	αλουμίνιο και σιδήρου
Ταχύτητα	Επίπεδο 1.: <= 6km/h Επίτ2.:<= 20km/h Επί 3.: <= 25km/h (μέγιστη ταχύτητα) *
Εναιώρημα	εμπρός
Μέγιστη κλίση	10% (διαφέρει ανάλογα με το βάρος του οδηγού, τις οδικές συνθήκες και τη θερμοκρασία)
Φρένα	Διπλό πίσω φρένο: ηλεκτρονικό και με πεντάλ
Κινητήρας	250W
Ελαστικά	8" εμπρός με αεροθάλαμο και πίσω σταθερό
Προστασία χαμηλής τάσης	31V +/- 0.5V
Όριο ρεύματος	12A
Τύπος κινητήρα	Brushless
Μέγιστο φορτίο	90kg
Συνιστώμενη ηλικία/ύψος	10-16 έτη / 1,40 - 1,80m Για χρήση σε δημόσιο έδαφος ανατρέξτε στην ισχύουσα νομοθεσία
Θερμοκρασία λειτουργίας	-10°C / 40°C
Επίπεδο προστασίας	IP65
Επίπεδο προστασίας	Περίπου 3/4 ώρες
Αυτονομία	Έως 15 km (υπόκειται σε διαφοροποιήσεις ανάλογα με το βάρος του οδηγού, τις συνθήκες του δρόμου και τη θερμοκρασία)

* Στην Ελβετία, σύμφωνα με την ισχύουσα νομοθεσία, τα επιτρεπόμενα επίπεδα ταχύτητας είναι 6-15-20km / h.

Ηλεκτρικό σύστημα

Κινητήρας	250W Brushless
Fre	Πίσω ηλεκτρονικό φρένο no
Οθόνη	LCD
Μπαταρία	36V, 5.2Ah, 187Wh
φώτα	Εμπρός και πίσω φώτα LED
Φορτιστής	EU Standard DC 2.1 Charger, 42V, 1.5A

Διαστάσεις και βάρος

Καθαρό βάρος	11kg
Μεικτό βάρος	13,6kg
Διαστάσεις προϊόντος όταν είναι ανοιχτό	1060 x 430 x 1070mm
Διαστάσεις προϊόντος όταν είναι κλειστό	1040 x 430 x 350mm
Διαστάσεις συσκευασίας	1095 x 180 x 400mm

18. Επίλυση προβλημάτων

Έλεγχοι που απαιτούνται:

- Μετά από πτώση, ελέγξτε ότι ο μοχλός του γκαζιού λειτουργεί σωστά. Για να το κάνετε αυτό, επιταχύνετε και επιβραδύνετε αρκετές φορές.
- Ελέγχετε κατά καιρούς ότι τα φρένα λειτουργούν σωστά. Για να το εξακριβώσετε αυτό, μετακινήστε το όχημα σπρώχνοντάς το με τα χέρια και φρενάρετε απότομα για να βεβαιωθείτε ότι ανταποκρίνεται στις εντολές.
- Επιβεβαιώστε ότι όλα τα εξαρτήματα του οχήματος βρίσκονται στη θέση τους και είναι στερεωμένα με ασφάλεια.
- Ελέγξτε τη φθορά και την πίεση των ελαστικών.
- Ελέγξτε τη φθορά των φρένων και των καλωδίων.
- Verificare l'usura dei freni e dei cavi.

Σφάλμα	Αιτία	Λύση
Ο κινητήρας δεν λειτουργεί	Η μπαταρία είναι νεκρή Ηλεκτρικό πρόβλημα	Φορτίστε τη μπαταρία Ζητήστε τεχνική υποστήριξη από τον προμηθευτή σας
Ο κινητήρας σβήνει ενώ λειτουργεί	Υπερθέρμανση του κινητήρα	Αφήστε το γκάζι και περιμένετε μέχρι να κρυώσει
Μετά τη φόρτιση, το όχημα σβήνει	Η μπαταρία έχει υποστεί ζημιά	Ζητήστε τεχνική υποστήριξη από τον προμηθευτή σας
Το όχημα σταματά απότομα ενώ είναι σε λειτουργία	Καλώδια τροφοδοσίας και έλεγχος έχουν υποστεί βλάβη	Ζητήστε τεχνική υποστήριξη από τον προμηθευτή σας
Η μπαταρία δεν φορτίζεται ή το πατίνι δεν ανάβει	Προβλήματα στη σύνδεση	Ζητήστε τεχνική υποστήριξη από τον προμηθευτή σας
	Κατεστραμμένη/νεκρή μπαταρία	Ζητήστε τεχνική υποστήριξη από τον προμηθευτή σας
	Προβλήματα στον φορτιστή μπαταρίας	Αντικαταστήστε τον φορτιστή μπαταρίας

19. Πίνακας κωδικών σφαλμάτων

Κωδικός σφάλματος	Indicazioni
E.1	Δυσλειτουργία μοχλού γκαζιού
E.2	Υπέρταση μπαταρίας
E.3	Χαμηλή τάση μπαταρίας
E.4	Προστασία υπερέντασης ρεύματος 14A
E.5	Βλάβη στο καλώδιο του τροχού του κινητήρα
E.6	Δυσλειτουργία του κινητήριου τροχού



Προστασία από την υπερβολική εκφόρτιση

υπερβολική εκφόρτιση θα πρέπει να επανενεργοποιηθεί με επαναφόρτιση. Αν το πατίνι παραμένει σβηστό μετά από μισή ώρα φόρτισης, επικοινωνήστε με το σημείο πώλησης για βοήθεια.



Ελέγξτε το επίπεδο φόρτισης της μπαταρίας με το όχημα ακινητοποιημένο.



ΠΡΟΣΟΧΗ

Επεξεργασία ηλεκτρικού και ηλεκτρονικού εξοπλισμού στο τέλος του κύκλου ζωής του (εφαρμόζεται σε όλες τις χώρες της Ευρωπαϊκής Ένωσης και σε άλλα ευρωπαϊκά συστήματα με μέθοδο διαχωρισμένης συλλογής)

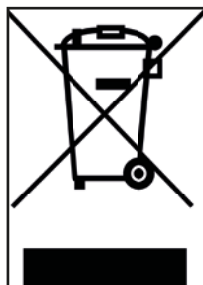

Το σύμβολο αυτό επάνω στο προϊόν ή στη συσκευασία υποδεικνύει ότι το προϊόν δεν πρέπει να συγκαταλέγεται στα συνήθη οικιακά απορρίμματα, αλλά αντίθετα πρέπει να παραδίδεται σε ειδικό κέντρο συλλογής για την ανακύκλωση ηλεκτρικού και ηλεκτρονικού εξοπλισμού (ΑΗΗΕ).

Εάν η απόρριψη αυτού του προϊόντος γίνεται σωστά, συμβάλλετε στην προστασία του περιβάλλοντος και της ανθρώπινης υγείας από πιθανές αρνητικές επιπτώσεις που μπορεί να προκαλούνταν στην αντίθετη περίπτωση. Η ανακύκλωση των υλικών βοηθά στη διατήρηση των φυσικών πόρων.

Για πιο λεπτομερείς πληροφορίες σχετικά με την ανακύκλωση αυτού του προϊόντος, μπορείτε να επικοινωνήσετε με τον Δήμο σας, με την τοπική υπηρεσία διάθεσης αποβλήτων ή με το κατάστημα από όπου αγοράσατε το προϊόν.

Συγκεκριμένα, οι καταναλωτές δεν πρέπει να απορρίπτουν τα ΑΗΗΕ μαζί με τα αστικά απόβλητα, αλλά να μεριμνούν για τη διαχωρισμένη συλλογή αυτού του τύπου αποβλήτων με τους εξής δύο τρόπους παράδοσης:

1) Στα Δημοτικά Κέντρα Συλλογής (που ονομάζονται επίσης οικολογικά σημεία, οικολογικές νησίδες), απευθείας ή

μέσω των δημοτικών υπηρεσιών συλλογής, όπου αυτές είναι διαθέσιμες.

2) Στα καταστήματα πώλησης καινούργιων προϊόντων ηλεκτρικού και ηλεκτρονικού εξοπλισμού.

Σε αυτά, μπορείτε να παραδώσετε δωρεάν Ηλεκτρικό και Ηλεκτρονικό Εξοπλισμό μικρών διαστάσεων (με τη μεγαλύτερη πλευρά έως 25 εκ.), ενώ για τις πιο μεγάλες συσκευές ισχύει το σύστημα 1 προς 1, δηλαδή μπορείτε να παραδώσετε την παλιά σας συσκευή εφόσον αγοράζετε μια νέα με ίδιες λειτουργίες.

Σε περίπτωση παράνομης απόρριψης ηλεκτρικού και ηλεκτρονικού εξοπλισμού, ενδέχεται να επιβάλλονται οι κυρώσεις που προβλέπονται από την ισχύουσα νομοθεσία για την προστασία του περιβάλλοντος (είναι απαραίτητος ο έλεγχος των κανονισμών που ισχύουν στη χώρα χρήσης/απόρριψης του οχήματος).

Σε περίπτωση που ο εν λόγω εξοπλισμός περιέχει μπαταρίες ή συσσωρευτές, θα πρέπει να αφαιρούνται και να υπόκεινται σε ειδική διαχωρισμένη συλλογή.



Απόρριψη χρησιμοποιημένων μπαταριών (εφαρμόζεται σε όλες τις χώρες της Ευρωπαϊκής Ένωσης και σε άλλα ευρωπαϊκά συστήματα με μέθοδο διαχωρισμένης συλλογής)



Το σύμβολο αυτό επάνω στο προϊόν ή στη συσκευασία υποδεικνύει ότι η μπαταρία δεν πρέπει να συγκαταλέγεται στα συνήθη οικιακά απορρίμματα. Σε ορισμένους τύπους μπαταρίας, το σύμβολο αυτό μπορεί να χρησιμοποιείται σε συνδυασμό με ένα χημικό σύμβολο.

Τα χημικά σύμβολα για τον Υδράργυρο (Hg) ή τον Μόλυβδο (Pb) προστίθενται εάν η μπαταρία περιέχει πάνω από 0,0005% υδράργυρο ή 0,004% μόλυβδο.

Εάν η απόρριψη των μπαταριών γίνεται σωστά, συμβάλλετε στην προστασία του περιβάλλοντος και της ανθρώπινης υγείας από πιθανές αρνητικές επιπτώσεις που μπορεί να προκαλούνταν στην αντίθετη περίπτωση. Η ανακύκλωση των υλικών βοηθά στη διατήρηση των φυσικών πόρων. Εάν, για λόγους ασφάλειας, απόδοσης ή προστασίας δεδομένων, τα προϊόντα απαιτούν σταθερή σύνδεση σε εσωτερικό συσσωρευτή/μπαταρία, η αντικατάσταση θα πρέπει να γίνεται αποκλειστικά από εξειδικευμένο προσωπικό υποστήριξης.

Στο τέλος του κύκλου ζωής του προϊόντος, παραδώστε το σε ένα ειδικό σημείο συλλογής που προορίζεται για την απόρριψη ηλεκτρικού και ηλεκτρονικού εξοπλισμού: με αυτόν τον τρόπο διασφαλίζεται και η σωστή απόρριψη της μπαταρίας που περιέχεται σε αυτό.

Για πιο λεπτομερείς πληροφορίες σχετικά με την απόρριψη της χρησιμοποιημένης μπαταρίας ή του προϊόντος, μπορείτε να επικοινωνήσετε με τον Δήμο σας, με την τοπική υπηρεσία διάθεσης αποβλήτων ή με το κατάστημα από όπου αγοράσατε το προϊόν.

Σύμφωνα με το Ν.Δ. 49/2014, το προϊόν αποτελεί ηλεκτρικό και ηλεκτρονικό εξοπλισμό που υπόκειται στη διαχείριση ΑΗΗΕ (διαχωρισμένη συλλογή αποβλήτων ηλεκτρικού και ηλεκτρονικού εξοπλισμού).

ΠΡΟΕΙΔΟΠΟΙΗΣΕΙΣ

Διαβάστε πλήρως το εγχειρίδιο και τις παρακάτω οδηγίες προτού χρησιμοποιήσετε το προϊόν.

Όνομα προϊόντος: KD1

Τύπος προϊόντος: Ηλεκτρικό πατίνι

Έτος παραγωγής: 2020



Σημείωση:

- Για την επαναφόρτιση αυτού του ηλεκτρικού πατινιού, χρησιμοποιείτε ΑΠΟΚΛΕΙΣΤΙΚΑ τον φορτιστή μπαταρίας που παρέχεται και που φέρει την ετικέτα ΧΗΚ-922-29415 με την εξής τάση εξόδου: 29,4V – 1,5A.
- Η χρήση άλλου τύπου φορτιστή μπορεί να καταστρέψει το προϊόν ή να προκαλέσει άλλους πιθανούς κινδύνους.
- Μην αφήνετε ποτέ το προϊόν να φορτίζεται χωρίς επίβλεψη.
- Ο χρόνος φόρτισης του προϊόντος δεν πρέπει να ξεπερνά τις τέσσερις ώρες. Διακόψτε τη φόρτιση μετά από τέσσερις ώρες.
- Το προϊόν πρέπει να φορτίζεται μόνο σε θερμοκρασίες μεταξύ 0°C και 45°C.
- Εάν φορτίζεται σε χαμηλότερες ή υψηλότερες θερμοκρασίες, υπάρχει κίνδυνος η απόδοση της μπαταρίας να είναι μειωμένη, καθώς και να προκληθεί ζημιά στο προϊόν ή σωματικός τραυματισμός.
- Το προϊόν πρέπει να χρησιμοποιείται μόνο σε θερμοκρασίες μεταξύ -10°C και 45°C.
- Εάν χρησιμοποιείται σε χαμηλότερες ή υψηλότερες θερμοκρασίες, υπάρχει κίνδυνος η απόδοση της μπαταρίας να είναι μειωμένη, καθώς και να προκληθεί ζημιά στο προϊόν ή σωματικός τραυματισμός.
- Αποθηκεύστε το προϊόν σε θερμοκρασίες μεταξύ 0°C και 35°C (η βέλτιστη θερμοκρασία αποθήκευσης είναι 25°C)
- Επαναφορτίστε και αποθηκεύστε το προϊόν σε ξηρό και ανοιχτό μέρος, μακριά από καύσιμες ύλες (δηλαδή από οποιοδήποτε εύφλεκτο στοιχείο).
- Μην επαναφορτίζετε το προϊόν υπό το φως του ήλιου ή κοντά σε ελεύθερες φλόγες.
- Μην επαναφορτίζετε το προϊόν αμέσως μετά τη χρήση. Αφήστε το προϊόν να κρυώσει για μια ώρα προτού το επαναφορτίσετε.
- Εάν απουσιάζετε για κάποιο διάστημα, π.χ. για διακοπές, και έχετε αναθέσει τη φύλαξη του προϊόντος σε τρίτους, αφήστε το σε κατάσταση μερικής φόρτισης (φόρτιση 20-50%). Όχι πλήρως φορτισμένο.
- Το προϊόν συχνά παρέχεται μερικώς φορτισμένο. Αφήστε το σε αυτή την κατάσταση έως ότου είναι έτοιμο να χρησιμοποιηθεί.



Δήλωση συμμόρφωσης

Η υπογεγραμμένη εταιρεία: M.T. Distribution S.r.l.
Διεύθυνση: Via Bargellino 10, 40012 Calderara di Reno (BO), Ιταλία

ΠΙΣΤΟΠΟΙΕΙ

ότι ο σχεδιασμός και η παραγωγή αυτού του προϊόντος

Μάρκα προϊόντος	VR 46
Αρ. μοντέλου προϊόντος:	KD1
Τύπος προϊόντος:	Ηλεκτρικό πατίνι

Οδηγία περί Μηχανών 2006/42/EK
Πρότυπα MD: Παράρτημα I 2006/42/EK, EN ISO 12100:2010,
EN 60335-1:2012+A11:2014+A13:2017, EN62233:2008
EMC: EN 55014-1:2017+A11:2020, EN 55014-2:2015, EN IEC 61000-3-2:2019,
EN 61000-3-3:2013+A1:2019 RoHS: 2011/65/EE + 2015/863/EE

και ως εκ τούτου το προϊόν συμμορφώνεται με τις βασικές απαιτήσεις της Οδηγίας περί Μηχανών.
MD 2006/42/EK
LVD 2014/35/EE
EMC 2014/30/EE

Αριθμός σειράς: YYYYY2021XXXXXXX to YYYYY2021XXXXXXX

Όνοματεπώνυμο: Emanuele Summa
Θέση: Διευθυντής
Εταιρεία: M.T. Distribution S.r.l.
Διεύθυνση: Via Bargellino 10, 40012 Calderara di Reno (BO), Italy
Ημερομηνία: 01/04/2020

Emanuele Summa
Διευθυντής

M.T. DISTRIBUTION SRL
Via Bargellino, 10 b/c
40012 CALDERARA DI RENO (BO)
F0081 F0081 F0081 F0081 F0081 F0081 F0081 F0081 F0081 F0081
NOME COGNOME: QUALIFICA E
TIMBRO AZIENDALE



Električni skiro

Navodila za uporabo

Hvala, ker ste izbrali ta izdelek.

Za informacije, tehnično podporo in pomoč se obrnite na svojega prodajalca ali obiščite spletno stran www.vr46e-mobility.com

1. Varnostna navodila
2. Navodila za hitri začetek
3. Vsebina embalaže
4. Pregled izdelka
5. Informacije o krmilnikih / Krmilna plošča
6. Sestava in konfiguracija
7. Upogniti in prevažati
8. Polnjenje in zagon akumulatorja
9. Zavore
10. Doseg
11. Shranjevanje in čiščenje
12. Splošna opozorila
13. Učenje vožnje
14. Akumulator (opozorila)
15. Odgovornost
16. Vzdrževanje in vsakodnevna nega
17. Tehnični list
18. Odpravljanje težav
19. Tabela kod napake

1. Varnostna navodila

Pred uporabo izdelka natančno preberite naslednja navodila. Shranite ta priročnik za prihodnjo uporabo ali nove uporabnike.

- Družba ne prevzema nobene odgovornosti, ki bi izhajala iz zlorabe izdelka ali neskladnosti tako s cestnimi predpisi kot z navodili v tem priročniku.
- Ta električni skiro ni igrača. Uporabljajte ga z odgovornostjo, pozornostjo in spoštovanjem do drugih.
- Pred uporabo preverite veljavne lokalne predpise v zvezi z uporabo te vrste izdelkov in upoštevajte lokalne predpise. Vozite odgovorno in bodite pozorni na ljudi in ovire, da se izognete nesrečam.
- Vedno uporabljajte priporočena oblačila: nederseče rokavice, ščitnike za kolena in komolce ter nosite čelado.
- Oseba, ki vozi ta skiro, mora biti sposobna z lahkoto položiti obe nogi na tla, medtem ko drži krmilo na pravi višini.
- Ko ustavljate ali parkirate vozilo, to storite na gladki in varni površini
- Največja dovoljena obremenitev izdelka je 90 kg.
- Tega izdelka ne more uporabljati več kot ena oseba naenkrat.
- Zloraba izdelka ali neupoštevanje navodil v tem priročniku lahko povzroči resno škodo.
- Za rešitev tehničnih težav se obrnite na službo za tehnično pomoč pri prodajalcu.
- Izdelka ne poskušajte razstaviti ali popraviti sami.
- Akumulatorja ne puščajte v bližini ognja ali virov toplote.
- Izogibajte se uporabi rabljenih, okvarjenih in / ali neoriginalnih akumulatorjev.
- Ne sedite na izdelku, ne ko vozite ne ko mirujete.
- V primeru, da uporabnik, ki namerava uporabiti izdelek, ni seznanjen z vožnjo tega tipa vozila, je priporočljivo, da ga odrasla oseba pred prvo uporabo pouči o osnovah vožnje in predvsem o naslednjih vidikih:
 1. Pospeševanje
 2. Upočasnjevanje
 3. Zaviranje
 4. Osnovna pravila vožnje

2. Navodila za hitri začetek

- Ob prvi uporabi skiro napolnite 100%.
- Držite gumb za vklop pritisnjen nekaj sekund, da se zažene.
- Preverite indikator akumulatorja, če je akumulator skoraj prazen, ga pred uporabo napolnite, električni skiro je naprava, ki za delovanje zahteva redno polnjenje.
- Preverite tlak v pnevmatikah (36 PSI), če skiro v prvih 3 mesecih uporabe ne doseže vsaj 60 % deklariranih km ali doseže maksimalne hitrosti; verjetno je, da so se kolesa spet izpraznila, zato bo treba obnoviti tlak, kot je navedeno.
- Skiro postavite na ravno površino
- Položite roke na krmilo. Z eno nogo stopite na ploščo, z drugo pa se rahlo odrinite in pospešite.



Pospeševalnik se aktivira, ko hitrost vožnje preseže 3 km/h.

Zaradi varnosti je skiro sprva nastavljen tako, da se izogne stoječemu startu.

- Ko se skiro začne premikati naprej, položite obe nogi na ploščo in pritisnite pospeševalnik.
- Skiro upravljate tako, da med obračanjem nagnite telo v smer vožnje in počasi obračate krmilo.
- Če želite skiro ustaviti, spustite pospeševalnik, pritisnite elektronsko ali ročno zavoro na levi strani krmila.
- Preden sestopite najprej popolnoma zaustavite skiro. Poskus sestopa med vožnjo, lahko povzroči poškodbe.
- Ko želite spremeniti način hitrosti, pritisnite puščico gor / dol (5. poglavje).
- Ko vozite ponoči ali v temnih prostorih, enkrat pritisnite gumb za vklop, da prižgete luči, nosite odsevni telovnik.

Zaradi lastne varnosti med učenjem vožnje z električnim skirojem nosite čelado in ščitnike za kolena, da se zaščitite pred padci in poškodbami.

Voznik prevzame vsa tveganja, povezana z neuporabo čelade ali druge zaščitne opreme.

3. Vsebina embalaže

Sestavljen skiro, krmilo je treba montirati z ustreznimi vijaki.



1x polnilnik za akumulator

1x imbus ključ 3 in 5

2x držaj

4. Pregled izdelka



5. Informacije o krmilnikih / Krmilna plošča



Na glavnem zaslonu so trije gumbi:

1. Gumb za vklop: s tem gumbom vklopite / izklopite električni skiro in se pomikate po meniju.
2. Gumb gor / +: s tem gumbom povečate stopnjo hitrosti, držite 3 sekunde pritisnjen ta gumb, da prižgete sprednjo luč.
3. Gumb Dol / -: s tem gumbom zmanjšate stopnjo hitrosti.

A: ODO: skupna kilometraža

B: VOL: voltaža akumulatorja

C: TRAJANJE: čas aktivnosti po zagonu

D: TRIP: kilometraža posamezne vožnje



A



B



C



D

Nastavitve

Vklop: pritisnite tipko gor / + in dol / - hkrati in zadržite 3 sekunde, da vstopite v način nastavitve, na zaslonu se prikaže besedilo SET.

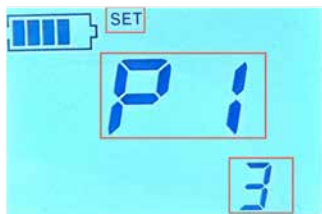

P1. Nastavitev svetlosti osvetlitve ozadja: raven 1. stopnja, 2. stopnja, 3. stopnja. Raven osvetlitve (prednastavljeno 3).



P2. Nastavitev enote:
0 = km (prednastavljeno)
1 = mi.



P3. Nastavitev časa (min) za samodejni izklop.
00 = onemogočeno.

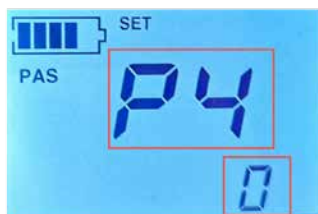

P4. Način pomoči pri zagonu:
0 = onemogočeno
1 = omogočeno.



P5. Cruise Control:
1 = omogočeno
2 = onemogočeno.

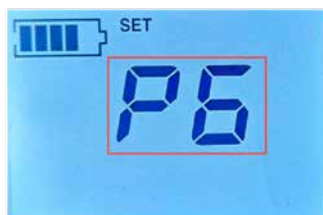

P6. Če želite obnoviti tovarniške nastavitve, pritisnite in zadržite gumb gor / +, dokler se zaslon ne ugasne. Če za 3 sekunde istočasno pritisnete gumba gor / + in dol / -, izstopite iz nastavitvenega načina.



V razdelku z nastavitvami (P5) vklopite funkcijo »Cruise Control« in električni skiro držite na konstantni hitrosti tako, da približno 7 sekund držite pritisnjen pospeševalnik. Ikona bo sporočila, da je »Cruise Control« aktiven, zato ne bo več treba držati pospeševalnika. Za izklop funkcije znova pritisnite pospeševalnik ali zavorno ročico.

6. Sestava in konfiguracija

1. Pritisnite ročico zapornega mehanizma, dvigajte palico krmila, dokler se ne zaskoči.
2. Privijte držaja glede na črki na strani (R-desno / L-levo) v nasprotni smeri nasproti urnega kazalca za desno in v smeri urnega kazalca za levo (glejte sliko)
3. Položite roke na krmilo. Z eno nogo stopite na ploščo, z drugo pa se rahlo odrite in pospešite.

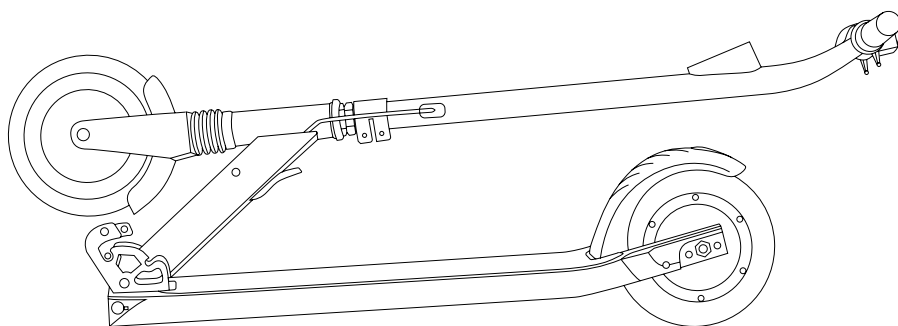

odstrani

namesti

odstrani

namesti

7. Upogniti in prevažati

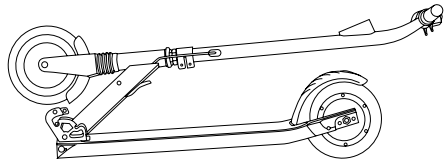
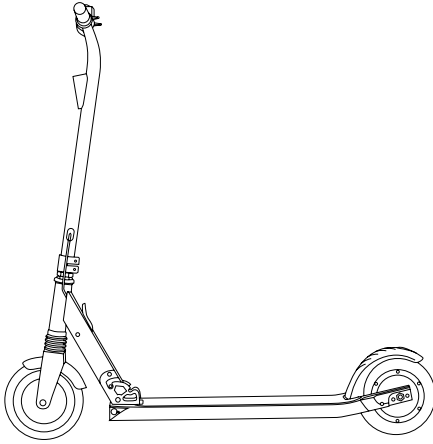

- Potisnite krmilo naprej
- Pritisnite ročico zapornega mehanizma
- Potisnite krmilo navzdol, dokler se ne zaskoči

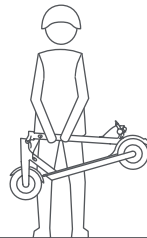
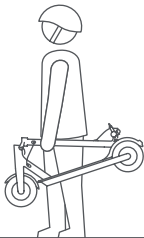

Transportni položaj

Po tam, ko ste skiro upognili, držite palico krmila z eno ali obema rokama.

8. Polnjenje in zagon akumulatorja

Vratca za polnjenje se nahajajo na sprednji / bočni strani plošče (glejte sliko)

1. Odprite pokrov za polnjenje in se prepričajte, da je vtičnica suha.
2. Priključek polnilnika vstavite v polnilno vtičnico
3. Če je indikator polnilnika rdeč, pomeni, da se polni. Ko indikator zasveti zeleno, pomeni, da je akumulator popolnoma napolnjen. Polnilnika po polnjenju ne puščajte dlje časa priključenega, saj lahko poškoduje in vpliva na življenjsko dobo akumulatorja.



vratca za polnjenje



OPOZORILO

! Ko napravo odprete, jo že delno napolnjena, vendar jo je ob prvi uporabi priporočljivo polniti od 6 do 8 ur.

Priporočljivo je tudi, da jo polnite po vsaki uporabi in pred shranjevanjem.

Ne dovolite, da se vozilo popolnoma izprazni, da ne poškodujete akumulatorja.

9. Zavore



Ta izdelek ima dvojni zavorni sistem, elektronski in na stopalko.

Elektronski sistem* temelji na uporabi samega motorja za zaviranje in vključuje elektronski in regenerativni zavorni sistem.

Sistem na stopalko v kombinaciji z elektronskim omogoča zmanjšanje zavornega časa / razdalje. V vlažnih razmerah** bo ta sistem manj zmogljiv.

*Elektronski sistem ne potrebuje rednega nastavljanja ali vzdrževanja.

**Tega izdelka ne smete uporabljati v neugodnih vremenskih razmerah (kot so dež, sneg ali led).

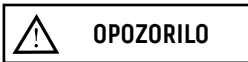

Pred uporabo izdelka v vedno preverite pravilno delovanje zavore.

10. Doseg

Največja doseg je odvisen od več spremenljivk:

Teren: vožnja po gladkem tlaku daje večje doseg kot vožnja po neravnih cestah in klancih.

Uporabnikova teža: težji kot je uporabnik, krajši je doseg. Temperatura: vožnja s skirojem v zelo hladnem ali vročem okolju vpliva na doseg.

Hitrost in slog vožnje: gladka in enakomerna vožnja podaljša doseg. Pospeševanje in sunkovita vožnja močno zmanjšata doseg. Manjša hitrost podaljša doseg.

Vzdrževanje: pravočasno polnjenje in pravilno vzdrževanje povečata doseg.

11. Shranjevanje in čiščenje

Skiro napolnite do 50 % - 60 %, preden ga shranite izven sezone ali za dalj časa. Napolnite ga do 50 % - 60 % vsake 2-3 mesece. Če skiroja ne uporabljate vsak dan, je priporočljivo, da ga shranite pri 15-25 °C. Skiroja ne izpostavljajte nizkim (pod 0 °C) in visokim (nad 45 °C) temperaturam. Pazite, da ga ne puščate na prostem, saj ni vodoodporen.

Ko se skiro umaže, ga očistite z vlažno krpo. Pred čiščenjem se prepričajte, da je električni skiro ugasnjen in pokrijte polnilna vratca, da se izognete poškodbam elektronskih komponent. Ne uporabljajte alkohola, plina, kerozina ali drugih jedkih in hlapnih kemičnih topil. To lahko poškoduje videz in notranjo strukturo električnega skiroja. Za čiščenje ne uporabljajte vode pod tlakom ali tekoče vode. Električni skiro ni vodoodporen.

Ne izpostavljajte ga dežju ali vodi ter ga me potaplajte in perite z vodo.

12. Splošna opozorila

- Pred vsako uporabo preverite zavore, tlak (36 PSI), stanje koles in pospeševalnik. Če opazite nenavadne zvoke ali kakršne koli nepravilnosti, izdelka ne uporabljajte in se obrnite na službo za tehnično pomoč pri prodajalcu.
- Prepovedana je kakršna koli sprememba skiroja, ker to lahko spremeni njegovo učinkovitost ali poškoduje njegovo ogrodje in povzroči škodo.
- Ne pozabite izdelka ugasniti preden ga parkirate.
- Vozila ne vozite v dežju, snegu ali megli.
- Preprečite stik električnih delov vozila z vodo ali drugimi tekočinami.
- Izogibajte se vožnji v bližini rek ali jezer.
- Nadzirajte otroke, da se ne bi igrali z izdelkom. Če izdelek uporabljajo otroci ali se uporablja v njihovi bližini, je potreben strog nadzor.
- Za informacije, tehnično podporo in pomoč se obrnite na svojega prodajalca.

Navodila za vedenje med vožnjo

- Med vožnjo s skirojem ne uporabljajte telefona ali poslušajte glasbe.
- Vozite le, če je dovolj svetlobe za varno vožnjo. V primeru vožnje v neugodnih svetlobnih razmerah ne pozabite prižgati luči skiroja in obleči odsevnega jopiča.
- Med vožnjo vedno držite krmilo z obema rokama.
- Vedno vozite udobno in varno z obema nogama na plošči.
- Med vožnjo ne bodite raztreseni in vedno glejte naprej.
- Vedno vozite s hitrostjo, pri kateri lahko varno zavirate.
- Začnite zavirati dovolj daleč, da se izognete oviram, ovinkom in območjem, ki se razlikujejo po tlaki. Ne pozabite spustiti pospeševalnika pred zaviranjem.
- Ne tekmutje na račun drugih voznikov.
- Ohranite najmanj 5 m varnostne razdalje od drugih vozil.

13 Učenje vožnje

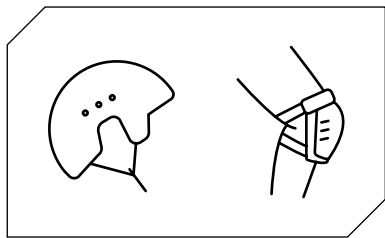

Pred vožnjo s skirojem upoštevajte varnostna navodila.

Uporabljajte odobrene predmete, kot so čelade in ščitniki za kolena.

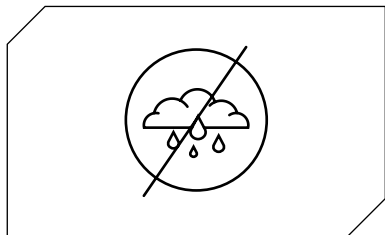

Električnega skiroja ne uporabljajte v dežju.

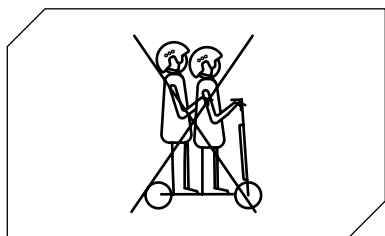

Električnega skiroja ne more uporabljati več oseb hkrati.

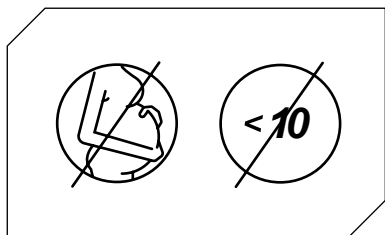

Otroci, mlajši od 10 let* in nosečnice ne smejo uporabljati tega električnega skiroja.

* Glede uporabe na javnih površinah glejte veljavno zakonodajo.

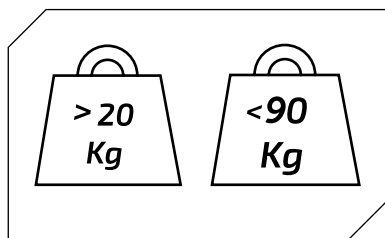

Minimalna dovoljena teža na električnem skiroju:
20 kg.

Maksimalna dovoljena teža na električnem skiroju:
90 kg.

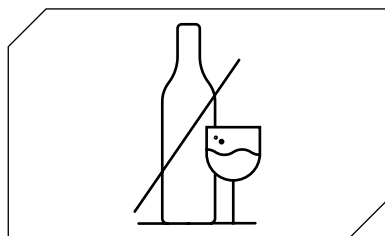

Ne vozite električnega skiroja, če ste pili alkohol in /
ali vzeli zdravila.



Med vožnjo z električnim skirojem ne uporabljajte
telefona in ne poslušajte glasbe.

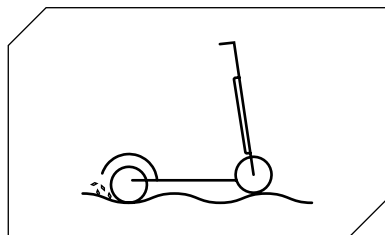

Pazite na vožnjo če naletite na izbokline, pesek,
luže, poledica, sneg, stopnice, v temnih prostorih in
ponoči ali v mokrem.

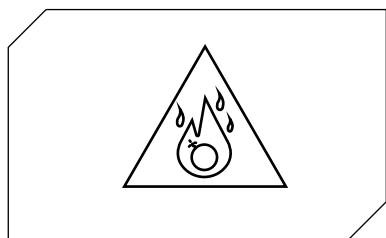

Električnega skiroja ne uporabljajte na nevarnih območjih, v prisotnosti vnetljivih in / ali eksplozivnih snovi, tekočin in / ali umazanije.

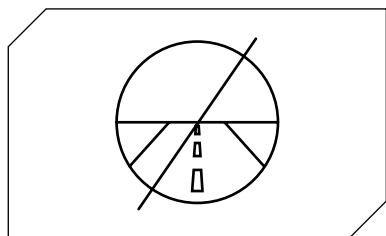

Ta električni skiro ni zasnovan za vožnjo po cestah in avtocestah. Pozanimajte se o zakonodaji, ki velja v vaši občini, glede tega kje je dovoljena vožnja z električnim skirojem.

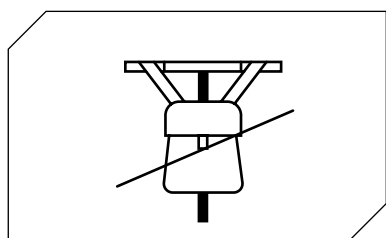

Na krmilo ne postavljajte težkih predmetov.

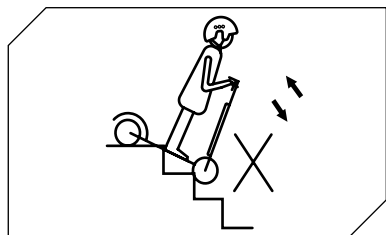

Izogibajte se vzpenjanju ali spuščanju po stopnicah z električnim skirojem.

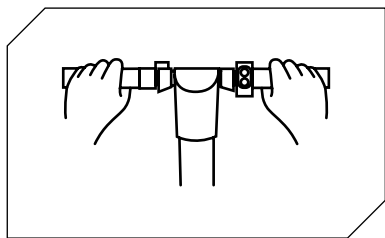

Vedno vozite z obema rokama na krmilu.

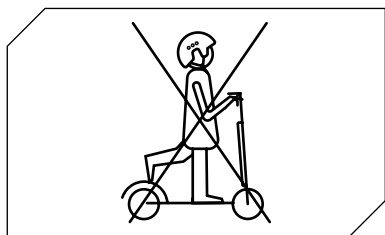

Električnega skiroja ne vozite samo z eno nogo.

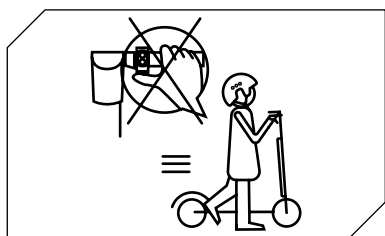

Med vožnjo z električnim skirojem ne pritiskajte pospeševalnika.

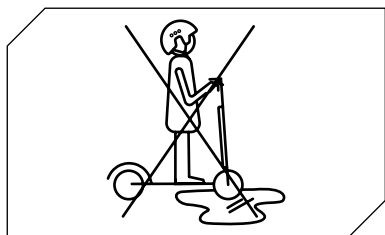

Električnega skiroja ne vozite po lužah in mokrih površinah.

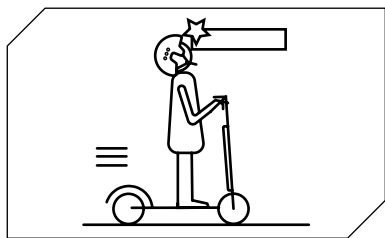

Pri prehodu pod nadstreški, vrati in / ali podobnem pazite na glavo.

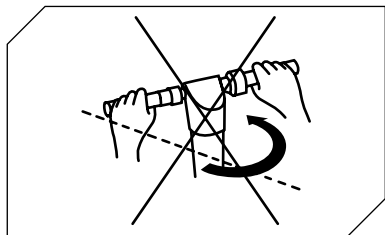

Ko vozite z največjo dovoljeno hitrostjo, krmila ne obračajte sunkovito.

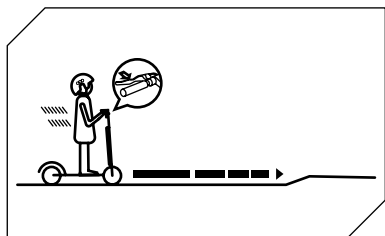

Začnite zavirati na zadostni razdalji, da se izognete oviram, ovinkom in območjem, ki se razlikujejo po tlakih. Ne pozabite spustiti pospeševalnika pred zaviranjem.

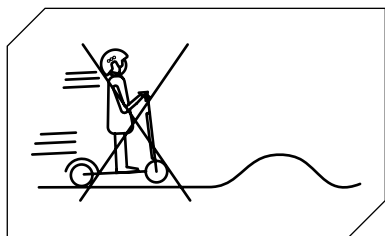

Ne vozite z največjo dovoljeno hitrostjo po ovirah, kot so stopnice, robovi ali izbokline.

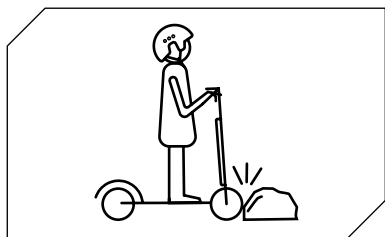

Ne zaletavajte se s kolesi ob ovire.

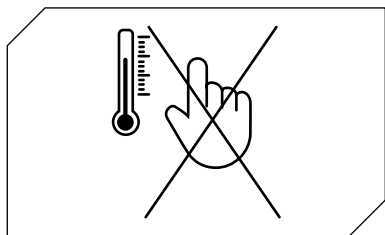

Ne dotikajte se motorja takoj po vožnji, ker še lahko bil vroč.

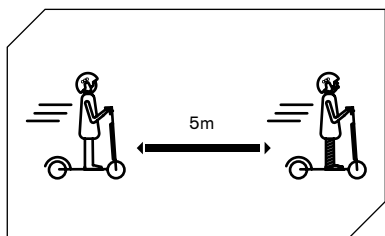

Ohranite najmanj 5 m varnostne razdalje od drugih vozil.

14. Akumulator (opozorila)

Poskrbite, da so skiro, polnilnik in polnilna vratca suhi.

Ko se skiro popolnoma napolni, se LED lučka na polnilniku spremeni iz rdeče (polnjenje) v zeleno (polnjenje zaključeno).

Uporabljajte samo originalni polnilnik. Drugi polnilniki poškodujejo vašo napravo in predstavljajo druga potencialna tveganja.

Skiroja ne smete polniti dalj časa. Prekomerno polnjenje zmanjšuje trajanje akumulatorja in druga potencialna tveganja.

Skiro polnite v suhem okolju, daleč od vnetljivih materialov (npr. materialov, ki bi lahko vzplamtel), po možnosti pri notranji temperaturi 15-25 °C, vendar nikoli pod 0 °C ali nad + 45 °C.

Ne polnite na neposredni sončni svetlobi ali v bližini ognja.

Skiroja ne polnite takoj po uporabi. Pred polnjenjem skiro pustite ohlajati eno uro.

Električnega skiroja med polnjenjem nikoli ne puščajte brez nadzora. Nevarnost požara! Nikoli ne povežite polnilne vtičnice s kovinskimi predmeti.

Za pravilno vzdrževanje in ravnanje z akumulatorjem preberite zgornje razdelke o polnjenju in shranjevanju. Skiro držite stran od odprtega ognja ali drugih virov toplote, da preprečite pregrevanje akumulatorja. Skiroja ne izpostavljajte zelo mrzlim temperaturam. Prekomerna vročina in mraz lahko izpraznita akumulator.

Izogibajte se popolni izpraznitvi akumulatorja.

Najbolje je, da akumulator polnite, ko je še napolnjen. To podaljša življenjsko dobo akumulatorja. Ko je napolnjenost prenizka, običajna vožnja ni mogoča. Zato lahko voznik izgubi nadzor ali pade.

Pazite, da se akumulator polni v rednih intervalih, tudi če dalj časa ne uporabljate električnega skiroja. S tem preprečite poškodbe akumulatorja, ki jih v daljšem obdobju povzročijo nizka napetost.

Previdnostni ukrepi glede akumulatorja:

Akumulator je sestavljen iz litij-ionskih celic in kemičnih elementov, ki so nevarni za zdravje in okolje. Ne vozite skiroja, če oddaja vonjave, snovi ali prekomerno toploto. Električnega skiroja ali akumulatorja ne odvrzite med gospodinjske odpadke. Končni uporabnik je odgovoren za odstranjevanje električne in elektronske opreme ter akumulatorjev v skladu z vsemi veljavnimi predpisi.

Česa ne smete:

Odpreti ali razstaviti akumulatorja ali tolči, metati, luknjati ali lepiti predmete na akumulator. Dotikati se snovi, ki uhaja iz akumulatorja, saj vsebuje nevarne snovi. Otroci ali hišni ljubljenci naj se ne dotikajo akumulatorja.

Prekomerno polniti, prekomerno prazniti ali ustvarjati kratek stik na akumulatorju. Potapljati ali izpostavljati akumulator vodi ali drugim tekočim snovem. Akumulator izpostavljati prekomerni vročini ali mrazu.

Izpostavljati akumulator okolju, ki vsebuje eksplozivne pline ali plamen.

Akumulator pustiti na dežju ali neposredni sončni svetlobi ali v vročih avtomobilih na neposredni sončni svetlobi. Akumulator znova sestaviti ali namestiti.

Akumulator nositi ali shranjevati skupaj s kovinskimi predmeti, kot so lasnice, ogrlice itd. Med polnjenjem voziti električni skiro.

Uporabljati kateri koli drug polnilnik, ki ni originalen.

15. Odgovornost

Voznik je električni skiro dolžan uporabljati skrajno skrbno in v celoti v skladu z veljavno zakonodajo o uporabi, delovanju in vožnji električnega skiroja, tako na primer v skladu z ZU št. 285/1992 (t.i. zakon o cestnoprometnih predpisih).

Voznik je tudi dolžan vzdrževati čistočo električnega skiroja in njegovo stanje popolne učinkovitosti in vzdrževanja, redno izvajati varnostne preglede v okviru svojih pristojnosti, kot je opisano v oddelku z opozorili in priporočili ter hraniti vso dokumentacijo v zvezi z vzdrževanjem električnega skiroja.

Voznik mora natančno oceniti atmosferske razmere, zaradi katerih bi bila uporaba električnega skiroja lahko nevarna. V ta namen priporočamo, da zmanjšate hitrost in ohranite ustrezno zavorno pot, če ste se znašli v neugodnih vremenskih razmerah in / ali v primeru večjega prometa.

Električni skiro lahko vozijo samo vozniki, stari vsaj 10 let*. Mlajši od 18 let, morajo nositi ustrezno zaščitno čelado. Za mlajše od 18 let, je priporočljiva uporaba električnega skiroja pod nadzorom odrasle osebe.

V primeru okvare izdelka zaradi razlogov, ki jih ni mogoče pripisati neustreznemu vedenju voznika, se obrnite na center za pomoč strankam na spletnem mestu www.vr46e-mobility.com

* Glede uporabe na javnih površinah glejte veljavno zakonodajo.

16. Vzdrževanje in vsakodnevna nega

Čiščenje in shranjevanje

- Če so na telesu skiroja madeži, jih obrišite z vlažno krpo. Če madeži ostanejo, nanje nanesite zobno pasto, jih očistite s ščetko in nato obrišite z vlažno krpo. Če so na plastičnih delih praske, jih odstranite z brusnim papirjem ali drugim abrazivnim materialom. Opombe: Skiroja ne čistite z alkoholom, bencinom, kerozinom ali drugimi jedkimi in hlapljivimi kemičnimi topili, da se izognete resnim poškodbam. Skiroja ne perite z visokotlačnimi vodnimi curki. Med čiščenjem se prepričajte, da je skiro ugasnjen, polnilni kabel odklopljen in gumijast pokrovček zaprt, ker lahko puščanje vode povzroči električni udar ali druge resne težave. Ko skiroja ne uporabljate, ga shranjujte v zaprtem prostoru na

suhem in hladnem mestu. Ne puščajte ga na prostem dalj časa. Prekomerna sončna svetloba, pregrevanje in pretiran mrz pospešijo staranje pnevmatik in ogrozijo življenjsko dobo skiroja in akumulatorja.

- Preverite zavore in njihove nastavitve
- Preverite tlak v prednji pnevmatiki, tako da zračni tlak ohranite na 36 PSI

1. Ne uporabljajte akumulatorjev drugih modelov ali znamk, saj lahko predstavljajo varnostno tveganje.

2. Izdelka ne razstavljajte, stiskajte ali luknjajte. Ne dotikajte se akumulatorjevih kontaktov. Ne razstavljajte in vrtajte zunanega ohišja. Izogibajte se stiku izdelka z vodo in ognjem ter ga ne izpostavljajte temperaturam nad 50 °C (vključno z viri toplote, kot so peči, grelniki itd.). Izogibajte se stiku med kovinskimi predmeti in kontakti akumulatorja, da preprečite kratek stik, fizične poškodbe ali smrt.

3. Vdor vode v akumulator lahko povzroči poškodbe notranjih vezij, nevarnost požara ali eksplozije. Če sumite, da je v akumulator vdrla voda, takoj prenehajte uporabljati akumulator in ga vrnite službi za pomoč strankam pri prodajalcu za pregled.

4. Uporabljajte izključno originalno napajalno enoto, da se izognete morebitni poškodbi ali požaru.

5. Nepravilno odstranjevanje rabljenih akumulatorjev resno onesnažuje okolje. Upoštevajte lokalne predpise glede odstranjevanja akumulatorjev. Za varovanje okolja upoštevajte predpise o odstranjevanju akumulatorjev.

6. Po vsaki uporabi popolnoma napolnite akumulator, da podaljšate njegovo življenjsko dobo. Akumulatorja ne shranjujte v okolju, kjer je temperatura nad 50 °C ali pod -20 °C (skiroja ali akumulatorja na primer ne puščajte dalj časa v avtu pod

neposrednimi sončnimi žarki). Akumulatorja ne mečite v ogenj, saj lahko pride do okvare, pregrevanja in celo požara. Če skiroja ne nameravate uporabljati več kot 30 dni, napolnite akumulator do 50/60 % in ga shranite v hladnem in suhem prostoru. Ne pozabite ga polniti vsakih 60 dni, da ga zaščitite pred poškodbami, ki niso zajete v omejeni garanciji. Akumulator vedno napolnite preden se izprazni, da podaljšate njegovo življenjsko dobo.

Opomba: ko bo popolnoma napolnjen, bo imel doseg 120-180 dni.

Škoda zaradi daljše odsotnosti polnjenja je nepopravljiva in omejena garancija je ne krije. Ko pride do škode, akumulatorja ni mogoče ponovno napolniti (demontaža akumulatorja s strani nekvalificiranega oseba je prepovedana, saj lahko povzroči električni udar, kratek stik ali celo večji varnostni incident).

17. Tehnični list

Splošne informacije

Ogrodje	Aluminij in železo
Hitrost	1. st.: <= 6 km/h 2. st.: <= 20 km/h 3. st.: <= 25 km/h (maks hitrost) *
vzmetenja	Spretnje
Maksimalni naklon	10% (soggetto a variazioni in base al peso del conducente, alle condizioni della strada e alla temperatura)
Zavore	Dvojna zadnja zavora: elektronska in na stopalko
Motor	250W
Pnevmatike	8" čelna z zračnico in zadnja čvrsta
Niskonapetostna zaščita	31V +/- 0.5V
Tokovna meja	12A
Tip motorja	Brushless
Največja obremenitev	90kg
Priloga starost / višina	10-16 let / 1,40-1,80 m Glede uporabe na javnih površinah glejte veljavno zakonodajo
Delovna temperatura	-10°C / 40°C
Stopnja zaščite	IP65
Čas polnjenja	Približno 3/4 ure
Doseg	Do 15 km (odvisno od sprememb glede na težo voznika, razmere na cesti in temperaturo)

* V Švici je v skladu z veljavno zakonodajo dovoljena raven hitrosti 6-15-20km / h.

Električni sistem

Motor	250W brezkrtačni
Zavora	zadnja električna
Zaslon	LCD
Akumulator	36V, 5.2Ah, 187Wh
Luči	LED spredaj in zadaj
Polnilnik	EU Standard DC 2.1 Charger, 42V, 1.5A

Mere

Neto teža	11kg
Bruto teža	13,6kg
Velikost odprtega izdelka	1060 x 430 x 1070mm
Velikost zaprtega izdelka	1040 x 430 x 350mm
Velikost embalaže	1095 x 180 x 400mm

18. Odpravljanje težav

Preskusi, ki jih je treba izvesti:

- Po padcu preverite, ali ročica pospeševalnika deluje pravilno. To naredite tako, da večkrat pospešite in zavirajte.
- Občasno preverite, ali zavore pravilno delujejo. To naredite tako, da premaknete vozilo tako, da ga ročno potisnete in nenadoma zavirate, da se prepričate, da se odziva na ukaze.
- Preverite, ali so vsi sestavni deli vozila nameščeni in varno pritrjeni.
- Preverite obrabo in tlak v pnevmatikah.
- Preverite obrabo zavor in kablov.

Napaka	Vzrok	Rešitev
Motor ne dela	Akumulator je skoraj prazen Električna težava	Napolnite akumulator Zahtevajte tehnično pomoč pri prodajalcu
Motor se med obratovanjem ugasne	Pregrevanje motorja	Spustite pospeševalnik in počakajte, da se ohladi
Po polnjenju se vozilo ugasne	Akumulator je poškodovan	Zahtevajte tehnično pomoč pri prodajalcu
Vozilo se med delovanjem nenadoma ustavi	Poškodovani napajalni in krmilni kabli	Zahtevajte tehnično pomoč pri prodajalcu
Akumulator se ne polni ali se skiro ne prižge	Težave s povezavo Poškodovan / prazen akumulator Težave s polnilnikom	Zahtevajte tehnično pomoč pri prodajalcu Zahtevajte tehnično pomoč pri prodajalcu Zamenjajte polnilnik

19. Tabela kod napake

Koda napake	Napotki
E.1	Nepravilno delovanje ročice pospeševalnika
E.2	Prenapetost akumulatorja
E.3	Nizka napetost akumulatorja
E.4	Zaščita pred prenapetostjo 14 A
E.5	Okvara na kablu pogonskega kolesa
E.6	Nepravilno delovanje pogonskega kolesa

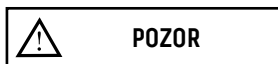

Zaščita proti pretirani razelektritvi

Če je električni skiro v stanju zaščite pred pretirani razelektritvi, ga je treba znova aktivirati s polnjenjem. Če skiro ostane ugasnjen po pol ure polnjenja, se za pomoč obrnite na prodajalca.

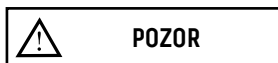

Preverite stanje napoljenosti akumulatorja v mirujočem vozilu.

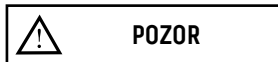

Obdelava električne ali elektronske naprave ob koncu življenjske dobe (velja v vseh državah Evropske unije in v drugih evropskih sistemih z ločenimi zbirnimi sistemi)

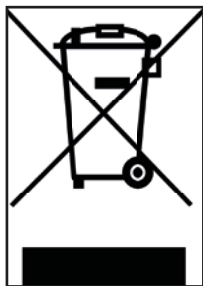

Ta simbol na izdelku ali na embalaži pomeni, da izdelka ne smemo šteti za običajen gospodinjski odpadek, temveč bi ga morali dostaviti na ustrezno zbirno mesto za recikliranje električne in elektronske opreme (OEEO).

Če zagotovite pravilno odstranjevanje tega izdelka, boste pomagali preprečiti morebitne negativne posledice za okolje in zdravje, ki bi jih sicer lahko povzročilo njegovo neustrezno odstranjevanje. Recikliranje materialov pomaga ohranjati naravne vire.

Za podrobnejše informacije o recikliranju tega izdelka se lahko obrnete na občinski urad, lokalno službo za odstranjevanje odpadkov ali trgovino, kjer ste ga kupili.

Potrošniki zlasti OEEO ne smejo odlagati med komunalne odpadke, temveč morajo sodelovati pri ločenem zbiranju tovrstnih odpadkov na dva načina:

- 1) V občinskih zbirnih centrih (imenovani tudi ekološki otoki), neposredno ali prek zbirnih storitev občinskih podjetij, kjer so ta na voljo;
- 2) Na prodajnih mestih nove električne in elektronske opreme.

Tu lahko brezplačno izročimo zelo majhno OEEO (z najdaljšo stranico krajšo od 25 cm), večje pa v načinu 1 na 1, torej z dostavo starega izdelka ob nakupu novega z enakimi funkcijami.

Nezakonito odlaganje električne ali elektronske opreme se lahko kaznuje, s sankcijami predvidenimi z veljavno zakonodajo o varstvu okolja (italijanska zakonodaja, treba je preveriti veljavne predpise v državi uporabe / odstranjevanja vozila).

Če OEEO vsebuje baterije ali akumulatorje, jih je treba odstraniti in jih zbirati ločeno.

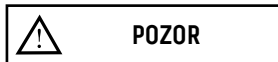

Obdelava iztrošenih baterij (velja v vseh državah Evropske unije in v drugih evropskih sistemih s sistemom ločenega zbiranja)



Simbol na izdelku ali embalaži označuje, da baterije-akumulatorja ne bi smeli jemati za običajni gospodinjnski odpadki. Pri nekaterih vrstah akumulatorjev se ta simbol lahko uporablja v kombinaciji s kemijskim simbolom.

Kemični simboli za živo srebro (Hg) ali svinec (Pb) se dodajo, če akumulator vsebuje več kot 0,0005 % živega srebra ali 0,004 % svinca.

Če zagotovite pravilno odstranjevanje baterij-akumulatorjev, boste pomagali preprečiti morebitne negativne posledice za okolje in zdravje, ki bi jih sicer lahko povzročilo njegovo neustrezno odstranjevanje. Recikliranje materialov pomaga ohranjati naravne vire. Pri izdelkih, ki zaradi varnosti, zmogljivosti ali zaščite podatkov zahtevajo neprekinjeno povezavo z notranjo baterijo / akumulatorjem, lahko zamenjavo izvede samo kvalificirano servisno osebje.

Izdelek ob koncu življenjske dobe dostavite na zbirališča, primerna za odstranjevanje električne in elektronske opreme: s tem boste zagotovili pravilno ravnanje tudi z notranjim akumulatorjem.

Za podrobnejše informacije o odstranjevanju iztrošene baterije-akumulatorja ali izdelka se lahko obrnete na občinski urad, lokalno službo za odstranjevanje odpadkov ali trgovino, kjer ste ga kupili.

V skladu z ZU 49/2014 izdelek spada med EEO (električna in elektronska oprema) upravljanje OEEO (ločeno zbiranje).

OPOZORILA

Pred uporabo izdelka v celoti preberite priročnik in spodnja navodila.

Ime izdelka: KD1

Tip izdelka: Električni skiro

Leto izdelave: 2020



Opomba:

- Za polnjenje tega električnega skiroja uporabite SAMO priloženi polnilnik z oznako XHK-922-29415 z naslednjo izhodno napetostjo: 29,4 V – 1,5 A.
- Uporaba druge vrste polnilnika lahko poškoduje izdelek ali privede do drugih možnih tveganj.
- Izdelka nikoli ne polnite brez nadzora.
- Čas polnjenja izdelka ne sme presegati štirih ur. Po štirih urah prekinite polnjenje.
- Izdelek je dovoljeno polniti samo pri temperaturah med 0 °C in 45 °C.
- Če polnite pri nižjih ali višjih temperaturah, obstaja nevarnost slabega delovanja akumulatorja, kar lahko povzroči škodo na izdelku in telesne poškodbe.
- Izdelek je treba uporabljati samo pri temperaturah med -10 °C in 45 °C.
- Če se uporablja pri nižjih ali višjih temperaturah, obstaja nevarnost slabega delovanja akumulatorja, kar lahko povzroči škodo na izdelku in telesne poškodbe
- Izdelek shranjujte pri temperaturah med 0 °C in 35 °C (optimalna temperatura shranjevanja je 25 °C)
- Napolnite in shranite na suhem in odprtem mestu, stran od vnetljivih snovi (tj. vseh vnetljivih elementov).
- Ne polnite ga na sončni svetlobi ali v bližini odprtega ognja.
- Izdelka ne polnite takoj po uporabi. Pred polnjenjem izdelek pustite ohlajati eno uro.
- Če boste nekaj časa odsotni, na primer za počitnice, in napravo zaupate tretji osebi, jo pustite v delno napolnjenem stanju (20-50 % polnjenje). Ni popolnoma napolnjen.
- Izdelek je pogosto dobavljen delno napolnjen. Pustite ga v tem stanju, dokler ni pripravljen za uporabo.



Izjava o skladnosti

Spodaj podpisana: M.T. Distribution S.r.l.
Naslov: Via Bargellino 10, 40012 Calderara di Reno (BO), Italia

potrjuje

da je načrtovanje in proizvodnja tega izdelka

Znamka izdelka	VR 46
Št. modela izdelka:	KD1
Tip izdelka:	Električni skiro

Direktiva o strojih 2006/42/ES
Standard MD: Priloga I k 2006/42/ES, EN ISO 12100:2010,
EN 60335-1:2012+A11:2014+A13:2017, EN62233:2008
EMC: EN 55014-1:2017+A11:2020; EN 55014-2:2015; EN IEC 61000-3-2:2019;
EN 61000-3-3:2013+A1:2019 RoHS: 2011/65/EU + 2015/863/EU

zato skladna z bistvenimi zahtevami Direktive o strojih.
MD 2006/42/ES
LVD 2014/35/EU
EMC 2014/30/EU

Serijska št.: YYYYY2021XXXXXXX to YYYYY2021XXXXXXX

Ime in priimek: Emanuele Summa
Položaj: Direktor
Družba: M.T. Distribution S.r.l.
Naslov: Via Bargellino 10, 40012 Calderara di Reno (BO), Italy
Datum: 01/04/2020

Emanuele Summa
Direktor
M.T. DISTRIBUTION SRL
Via Bargellino, 10 b/c
40012 CALDERARA DI RENO (BO)
Codice Fiscale: 017798840317
NOMRE COGNOME: QUALIFICA E
TIMBRO AZIENDALE

46



Imported and distributed by M.T. Distribution
Calderara di Reno, Bologna
www.mtdistribution.it

Under VR|46 Racing Apparel S.r.l. License

Errors and omissions excepted