

**SEGWAY DRIFT** **W1**

# UŽIVATELSKÝ MANUÁL



Výrobce si vyhrazuje právo provádět změny produktu a aktualizovat tento manuál.

Navštivte stránku [www.segway.com](http://www.segway.com) a stáhněte si nejnovější verzi.

[www.segway.com](http://www.segway.com)

V1.0

## Obsah

1 Bezpečnost jízdy	01
2 Obsah balení	03
3 Schéma	04
4 Nabíjení	05
5 Před jízdou	05
6 První jízda	07
7 Učení jízdy	08
8 Varování	09
9 Kalibrace a varování	12
10 Údržba	13
11 Specifikace	14
12 Certifikace	15
13 Ochranná známka a právní prohlášení	17
14 Kontakt	18

## Děkujeme, že jste si vybrali Segway Drift W1!

Děkujeme, že jste si vybrali Segway Drift W1 ( dále jen Segway Drift ).

Abyste využili váš produkt plnohodnotně, přečtěte si pozorně tento uživatelský manuál.

Užijte si jízdu!

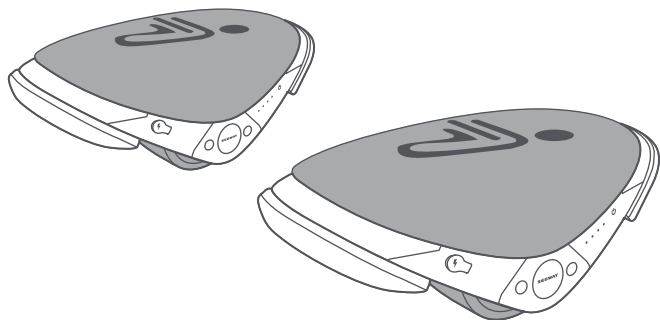

## 1 Bezpečnost jízdy

1. Segway Drift je rekreační produkt. Pro ovládání jízdních dovedností musíte trénovat. Ani společnost Ninebot (tj. Ninebot (Beijing) Tech Co., Ltd. a její dceřiné společnosti a závozcí) ani společnost Segway Inc. nenesou odpovědnost za jakékoli zranění nebo škody způsobené nezkušeností jezdce nebo nedodržáním pokynů v tomto dokumentu.
2. Uvědomte si, že riziko můžete snížit dodržováním všech pokynů a varování uvedených v této příručce, avšak nemůžete eliminovat všechna rizika. Nezapomeňte, že kdykoli jezdíte na Segway Drift, riskujete zranění nebo smrt ze ztráty kontroly, kolizí a pádu. Při vstupu do veřejných prostor vždy dodržujte místní zákony a předpisy. Stejně jako u jiných vozidel vyžaduje vyšší rychlost delší brzdnou dráhu. Náhlé brzdění na hladkých površích může vést ke skluzu kola, ztrátě rovnováhy nebo pádu. Budte opatrní a vždy udržujte bezpečnou vzdálenost mezi vámi a jinými lidmi nebo vozidly při jízdě. Při vstupu do neznámých oblastí buďte opatrní a zpomalte.
3. Při jízdě noste vždy helmu. Používejte schválenou přilbu pro jízdní kola nebo skateboard, která správně drží na místě a chrání zadní část hlavy.
4. Nepokoušejte se o první jízdu v oblasti, kde byste se mohli setkat s dětmi, chodci, domácími zvířaty, vozidly, jízdními koly, nebo jinými překážkami a potenciálními riziky.
5. Respektujte chodce tím, že jim vždy dáte přednost v jízdě. Pokud je to možné, projedte vlevo. Když se blížíte k chodci zepředu zůstaňte vpravo a zpomalte. Vyvarujte se překvapení chodců. Když se blížíte zezadu, oznaňte se a zpomalte rychlost chodu při průjezdu. Dodržujte místní zákony a předpisy.
6. Na místech, kde neexistují zákony a předpisy upravující vyvažování elektrických vozidel, dodržujte bezpečnostní pokyny uvedené v této příručce. Ani společnost Ninebot ani společnost Segway Inc. nenesou odpovědnost za škody na majetku, zranění / úmrtí, nehody nebo právní spory způsobené porušením bezpečnostních pokynů.
7. Nedovolte, aby se někdo sám dostal na Segway Drift, pokud si tuto příručku pečlivě nepřečetl, neshlédl bezpečnostní video a nenásledoval nácvik nového jezdce v aplikaci Ninebot od společnosti Segway. Bezpečnost nových jezdců je vaší odpovědností. Pomáhejte novým jezdcům, dokud se neseznámí se základním provozem Segway Drift. Ujistěte se, že každý nový jezdec nosí přilbu a další ochranné prvky.
8. Před každou jízdou zkontrolujte, zda nejsou uvolněné upevňovací prvky, poškozené součásti a nízký tlak v pneumatikách. Pokud Segway Drift vydává abnormální zvuky nebo signalizuje poplach, okamžitě zastavte jízdu. Diagnostikujte Segway Drift pomocí aplikace Ninebot by Segway a zavolejte svého prodejce / distributora pro servis.
9. Pozor! Sledujte cestu před sebou při jízdě na Segway Drift - vaše oči jsou váš nejlepší nástroj pro sledování překážek a kluzkých povrchů (včetně mokrého podkladu, písku, štěrku a ledu).

Abyste snížili riziko zranění, musíte si přečíst a dodržovat "UPOZORNĚNÍ" ☒ \* a VÝSTRAHY ⚠  
Nejezděte nebezpečnou rychlostí. Za žádných okolností byste neměli jet na silnici s motorovými vozidly. Výrobce doporučuje jezce od 6 let věku. Vždy dodržujte tyto bezpečnostní pokyny:

A. Mezi uživatele, kteří by neměli jezdit na Segway Drift, patří:

- i. Každý, kdo je pod vlivem alkoholu nebo drog.
- ii. Každý, kdo trpí onemocněním, kterým se vystavuje riziku, pokud se účastní namáhavé fyzické aktivity
- iii. Každý, kdo má problémy s rovnováhou nebo motorickými schopnostmi, které by mohly narušovat udržení rovnováhy.
- iv. Každý, jehož tělesná hmotnost je mimo stanovené limity (viz. Specifikace)
- v. Těhotné ženy

B. Jezdci mladší 16 let by měli jet pod dohledem dospělých.

C. Při jízdě s tímto produktem dodržujte místní zákony a předpisy. Nejezděte tam, kde to místní zákony zakazují.

D. Chcete-li bezpečně jet, musíte jasně vidět, co je před vámi a musíte být jasně viděn ostatními.

E. Nejezděte na sněhu, v dešti nebo na silnicích, které jsou mokré, blátivé, ledové nebo které jsou z jakéhokoli důvodu kluzké. Nejezdte přes překážky (písek, štěrk nebo klacky. Mohlo by dojít ke ztrátě rovnováhy nebo trakce a mohlo by dojít k pádu.

F. Nejezděte se Segway Drift v dešti. Jízda v dešti může způsobit průnik vody do Segway Drift, což může způsobit jeho nefunkčnost, případnou explozi a hoření v důsledku mokrych baterií a zkratu. Poškození a nefunkčnost způsobené vodou nejsou kryté zárukou či odpovědností za vady.

F. Nezrychlujte nebo nezpomalujte náhle. Nepředklánějte se, pokud se Segway Drift nakloní zpět nebo zazní poplach. Nepokoušejte se přemoci omezovač rychlosti. Riskujete tím zranění či dokonce smrt.

11. Nepokoušejte se nabíjet zařízení Segway Drift, pokud je nabíječka nebo síťová zásuvka mokrá.

12. Stejně jako u jiných elektronických zařízení, použijte při nabíjení ochranu proti přepětí, která pomáhá chránit váš Segway Drift před poškozením kvůli výboji a napětovým špičkám. Používejte pouze nabíječku dodávanou společností Segway. Nepoužívejte nabíječku z jiných produktů.

13. Používejte pouze součásti a příslušenství schválené společností Ninebot a Segway Inc. Neupravujte a nemodifikujte Segway Drift. Modifikace Segway Drift by mohly narušit jeho funkčnost a vést k jeho poškození nebo způsobit jezdci zranění. Modifikace vede ke ztrátě záruky.

## 2 Obsah balení

Segway Drift x 2

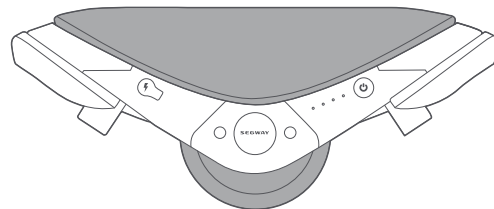

Nabíječka

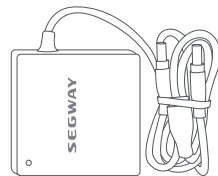

Nabíjecí kabel



Uživatelský manuál

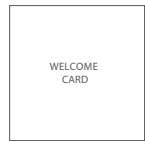

Při rozbalení Segway Drift ověřte, zda jsou výše uvedené položky součástí balení. Pokud chybí jakékoli součásti, obraťte se na svého prodejce / distributora nebo na nejbližší servisní středisko (viz Kontakty v uživatelské příručce).

Před čištěním Segway Drift vždy vypněte a odpojte napájecí kabel ze sítě!

### 3 Schéma

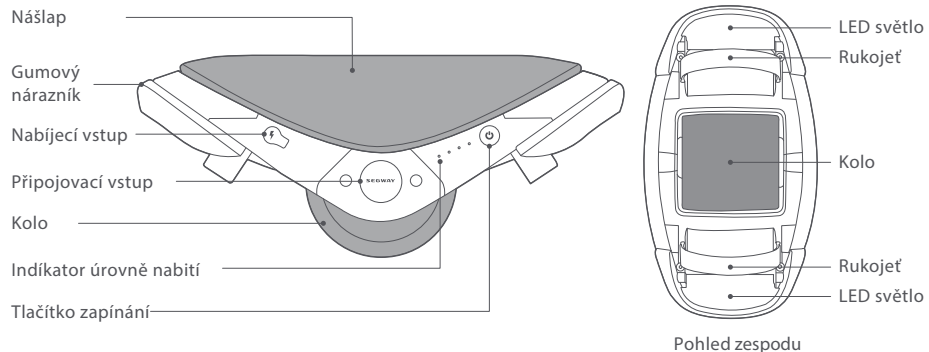

Tlačítko ON/OFF:

⚠ Segway Drift musí být při zapínání či vypínání na zemi. Abyste předešli zranění nedotýkejte se kola žádnou částí vašeho těla.

Zapnutí: zmáčknete zapínací tlačítko, indikátor úrovně nabití se rozsvítí a Segway Drift dvakrát pípne.

Vypnutí: zmáčknete zapínací tlačítko, indikátor úrovně nabití zhasne a Segway Drift jednou pípne.

Indikátor úrovně nabití

Skládá se ze čtyř LED, každá má dva statusy: rozsvícená a blikající. Jejich status indikuje úroveň nabití:

Status	Zbývající energie	Status	Zbývající energie
	Plná baterie		přibližně 50%
	přibližně 88%		přibližně 38%
	přibližně 75%		přibližně 25%
	přibližně 63%		< 13%

rozsvícená LED      blikající LED  
Pokud je stav baterie nízký, Segway Drift se začne zaklánět zpět. Indikátor úrovně nabití bude rychle blikat.

Rukojeť:

Pokud je Segway Drift vypnutý, použijte rukojeť k jeho přenašení

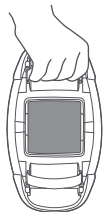

LED světla:

Jakmile je Segway Drift zapnutý, podržte tlačítko zapínání po dobu 3 sekund LED světla se zapnou a Segway Drift 1x pípne.

⚠ Vždy Segway Drift vypněte předtím, než-li jej zvednete ze země.

### 4 Nabíjení

⚠ Nikdy nezapojíte nabíjecí kabel do konektoru pokud je Segway Drift mokrý! Segway Drift smí být nabíjen pouze pod dohledem dospělé osoby.

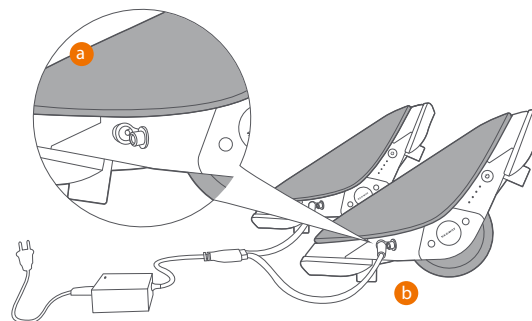

- Otevřete gumovou krytku
- Vložte konektor nabíjecího kabelu do zdířky

Váš Segway Drift je nabitý v momentě kdy se LED indikátor na nabíječe změní z červené (nabíjení) na zelenou (udržovací proud). Zavřete gumovou krytku ihned po ukončení nabíjení.

\* Můžete nabíjet obě brusle Segway Drift zároveň.

### 5 Před jízdou

⚠ Při výuce existují bezpečnostní rizika. Přečtete si předtím celý manuál a zhlédnete výukový program začátečníka, který se vám otevře po naskenování QR kódu, který je na uvítací kartě obsažené v balení.

⚠ Kdykoliv je Segway Drift zapnutý, MUSÍ stát na zemi. Abyste předešli zranění, nikdy se nedotýkejte kol žádnou částí vašeho těla.

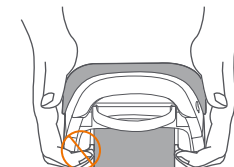
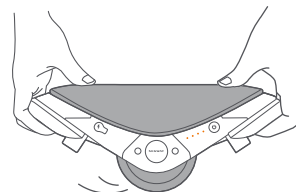

Standby mód: Segway Drift vstoupí do Standby módu jakmile je zapnutý a zaparkovaný na zemi.

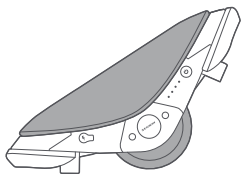

Balance mód: Segway Drift vstoupí do Balance módu jakmile je na nášlap vyvinut jemný tlak.

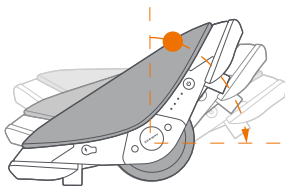

Pokud Segway Drift nedetekuje jezdců do 1 minuty od vstupu do Balance módu, Segway Drift se automaticky přepne do Standby módu.

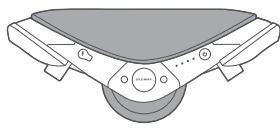

**⚠ Nedotýkejte se nášlapu pokud je Segway Drift v Balance módu a vy na něm nestojíte. Pokud tak učiníte, Segway Drift se může rychle rozjet, což může vést ke zranění.**

#### Vlastnosti

- Segway Drift nerozeznává přední a zadní část. Je možné jej využívat v obou směrech stejně.
- Jakmile se Segway Drift v Balance módu, položte jednu nohu zlehka doprostřed nášlapu a mírně přenechte váhu napřední část nášlapu. Segway Drift pojedí vpřed; přenechte mírně váhu na zadní část nášlapu; Segway Drift pojedí dozadu.

\* Pokud Segway Drift nemůže vstoupit do Balance módu a pipá alarm, zkuste jej restartovat (vypnout / zapnout). Pokud problém přetrvává obraťte se na vašeho prodejce, nebo distributora viz. Kontakty

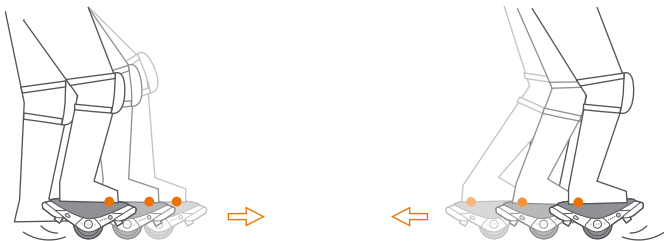

c. Segway Drift je velmi citlivý na pohyb. Budte uvolnění a udržte střed vašeho těžiště v rovnováze.

## 6 První jízda

### ⚠ VAROVÁNÍ

Jezdec musí mít nejméně 10 kg a nejvíce 100 kg



Noste schválenou helmu a další ochranné prvky abyste minimalizovali riziko zranění.

### 2. Připravte se

Požádejte někoho, aby vám asistoval při první jízdě. Najděte dostatečně velký, otevřený prostor. Položte obě brusle zhruba do vzdálenosti na šíři ramen a uveďte je do Balance módu.

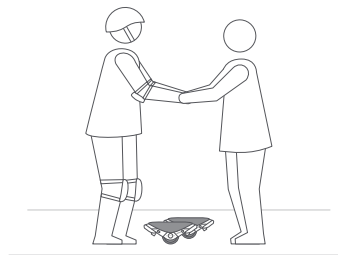

### 1. Ovládání pohybu

a. Zapněte jednu brusli, položte na nášlap jednu nohu a střídavě jemně přenášejte váhu na přední a zadní část. Tímto tréninkem získáte představu o pohybu brusle.

b. Vyzkoušejte stejné cvičení i s druhou nohou.

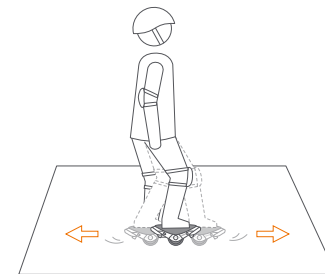

### 3. Nástup

Za asistence vašeho kamaráda položte jednu nohu doprostřed nášlapu brusle. Následně se postavte rovně, dívejte se před sebe a položte druhou nohu stejným způsobem na druhou brusli. Snažte se vyvarovat prudkých pohybů vpřed a vzad.

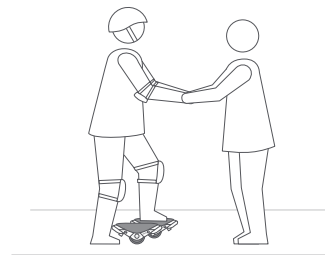

#### 4. Jízda

S asistencí se mírně nakloňte dopředu a ucítíte jak Segway Drift pohybuje vpřed. Pomalu se nakloňte dozadu a ucítíte jak se Segway Drift pohybuje vzad. Otočte celým tělem doprava a následně doleva, ucítíte jak Segway Drift zatáčí.

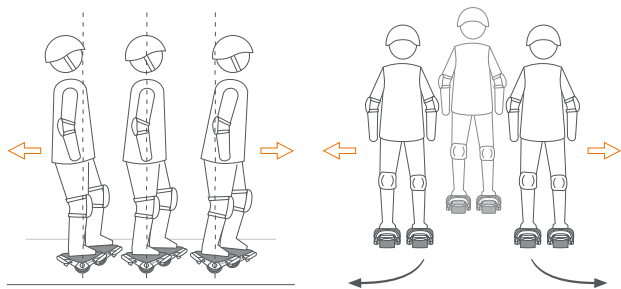

#### 5. Sestupování

Pro sestoupení zpomalte až do úplného zastavení. Pomalu přeneste celou váhu na jednu nohu zatímco druhou položte na zem.

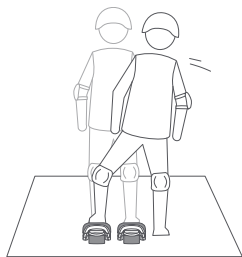

## 7 Učení jízdy

Naskenujte QR kód na uvítací kartě (Welcome Card) a shlédněte před první jízdou tutoriál začínajícího jezdce. Naleznete zde další inspiraci pro pilování vašeho stylu a triků.

## 8 Varování

 Předtím, než se začnete jezdit na Segway Drift, musíte si přečíst a porozumět instrukcím, bezpečnostním pokynům a výstrahám v tomto manuálu. Nedodržení těchto varování může způsobit smrt nebo vážné zranění v důsledku: ztráty rovnováhy; kontroly; kolize; a pádu.

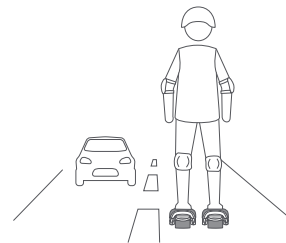

Nejeďte na veřejných komunikacích.

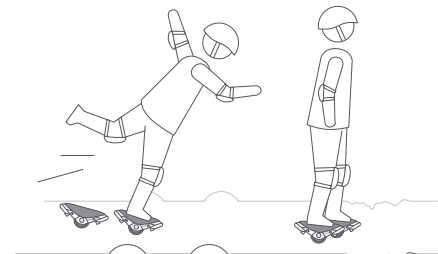

Nejeďte přes nerovnosti nebo nerovný terén.

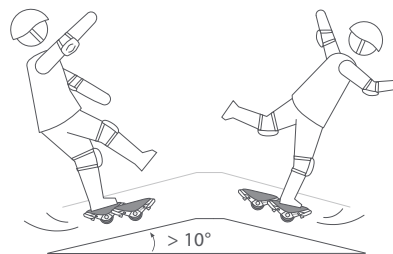

Vyhňte se svahu, který je strmější než 10°.

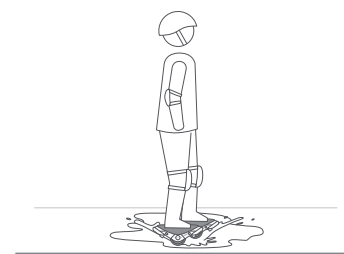

Nejeďte do kaluží. Nenechte Segway Drift namočit se.

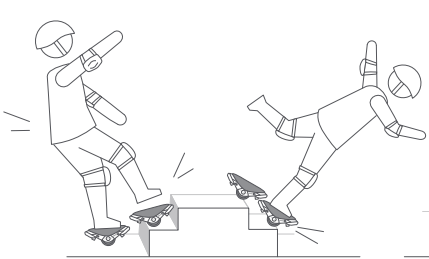

**!** Nejezdte přes díry, obrubníky, schody, či jiné překážky.



**!** Nevozte žádné pasažéry. Nevozte děti. Nejezděte v těhotenství.

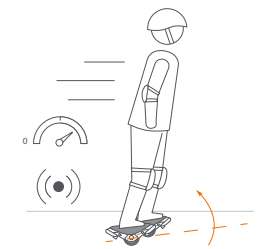

**!** Nezrychlujte pokud se Segway Drift naklání zpět, nebo zní alarm. Nezrychlujte pokud je aktivní omezovač rychlosti. Zpomalte.

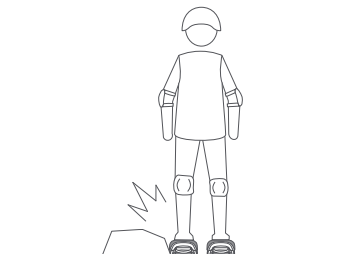

**!** Vyhněte se kontaktu kola/pneumatiky s překážkou.

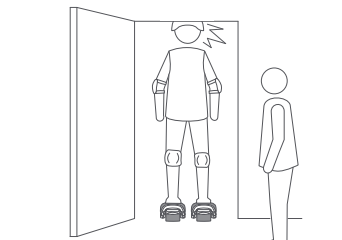

**!** Dávejte pozor na hlavu při průjezdu pod překážkou.



**!** Nepokoušejte se o triky. Vždy mějte obě nohy na nášlapcích.



**!** Nedělejte rychlé pohyby vpřed a vzad. Nepřenášejte své těžiště zprudka.



**!** Nejezděte na kluzkých površích. Především se vyhněte mokrému povrchu, písku, šterku a ledu.

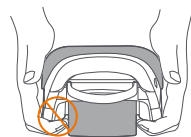

**!** Nevedejte Segway Drift při zapínání, nebo pokud je spuštěný. Kola se roztočí a vzniká riziko zranění.

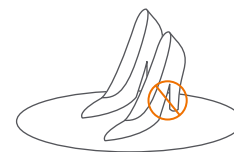

**!** Nejezděte na vysokých podpatcích. Mějte řádně utaženou obuv.

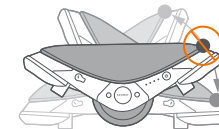

**!** Netlačte na nášlapy bruslí Segway Drift jakmile jsou v Balance módu a vy na nich nestojíte. Pokud tak učiníte mohou se zprudka rozjet a způsobit zranění.



## 9 Kalibrace a varování

### ● Kalibrace

Pokud se Segway Drift v Balance módu na rovině pohybuje samovolně vpřed či vzad, je nutné jej zkalibrovat.

Pokud problém přetrvává, obraťte se na vašeho prodejce či distributora (viz. Kontakty)

Kalibrace Segway Drift:

- a. Položte brusle Segway Drift vzhůru nohama na rovnou zem. Zapněte je. Kola se začnou otáčet. Dejte pozor abyste se jich nedotkli žádnou částí těla. Mohou způsobit zranění

- b. Jakmile se kola roztocí vypněte Segway Drift. Tím dokončíte kalibraci.

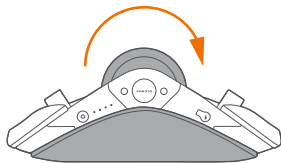
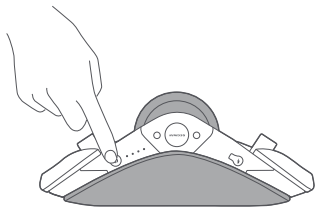

▲ Jakmile Segway Drift zapnete, musí zůstat ležet na zemi. Abyste se vyhlí zranění, nedotýkejte se kol žádnou částí vašeho těla!

### ● Alarmy

#### a. Přehřátí

Jízda po delší dobu může zvýšit vnitřní teplotu bruslí Segway Drift nad 50° C. Pokud se tak stane, LED světla začnou blikat červeně, bude slyšet alarm a Segway Drift nebude možné nabíjet. Jednoduše sestupte a vypněte. Nechejte je vychladnout na normální teplotu a následně je můžete dále využívat.

▲ Abyste předešli zranění, nepoužívejte Segway Drift pokud blikají LED světla, nebo zní alarm.

#### b. Další alarmy

Pokud se spustí neupřesněný jiný alarm, zkuste restartovat Segway Drift. Pokud problém přetrvává, kontaktujte svého prodejce, nebo distributora (viz. Kontakty).

## 10 Údržba

### Čištění a skladování bruslí Segway Drift

Použijte jemnou, vlhkou utěrku, abyste vyčistili tělo bruslí. Těžko odstranitelné nečistoty je možné vyčistit zubním kartáčem a zubní pastou, poté vyčistěte měkkým, vlhkým hadříkem.

### POZNÁMKA

IP certifikace Segway Drift je IP54, IP certifikace baterie je IPX6. Nečistěte Segway Drift alkoholem, benzenem, acetonem, nebo jinými korozivními / těkavými rozpouštědly. Tyto látky mohou poškodit vzhled a vnitřní části bruslí Segway Drift. Neumývejte Segway Drift hadicí nebo vysokotlakým čističem.

### ▲ VAROVÁNÍ

Ujistěte se, že je Segway Drift vypnutý, nabíjecí kabel je odpojen a pryžový kryt na svém místě. V opačném případě se můžete vystavit elektrickému úrazu, případně poškodit vnitřní části zařízení.

Uložte váš Segway Drift na chladném, suchém místě. Neuchovávejte jej venku delší dobu.

Vystavení slunečnímu záření a extrémním teplotám (horké i studené) urychluje proces stárnutí plastových součástí a může zkrátit životnost baterie.

### Údržba baterií

Neukládejte a nenabíjete baterii při teplotách mimo stanovené limity (viz Specifikace). Nevystavujte baterii ohni. Nevyhazujte do koše ani neničte baterii. Dodržujte místní zákony a předpisy týkající se recyklace a / nebo likvidace baterií.

Dobře udržovaná baterie může dobře fungovat i po mnoha kilometrech jízdy. Nabíjte baterii po každé jízdě a vyvarujte se úplného vybití akumulátoru. Při použití při pokojové teplotě (22 ° C) je rozsah a výkon baterie nejlepší; zatímco použití při teplotách pod 0 ° C může snížit dojezd a výkonnost. Obvykle může být při teplotě -10 ° C kapacita akumulátoru poloviční.

### POZNÁMKA

Obvykle by se plně nabitá baterie měla nabíjet maximálně po 120-180 dnech. Nezapomeňte po každém použití nabit baterii. Úplné vyčerpání baterie může způsobit trvalé poškození baterie. Elektronika uvnitř baterie zaznamená stav vybití akumulátoru; poškození způsobená nadměrným vybitím nebo nedostatečným vybitím není kryto zárukou.

### ▲ VAROVÁNÍ

Nepokoušejte se sami demontovat baterii. Nebezpečí požáru. V Segway Drift nejsou žádné součásti opravitelné uživatelem.

### ▲ VAROVÁNÍ

Nepoužívejte Segway Drift, pokud je okolní teplota mimo provozní teplotu stroje (viz Specifikace), protože nízká / vysoká teplota omezi maximální výkon / točivý moment. Mohlo by dojít k osobnímu zranění nebo k poškození majetku v důsledku sklouznutí nebo pádu.

## 11 Specifikace

Produkt	Název	Segway Drift W1
Rozměry	Jedna brusle	11.5x6.4 x4.8 in (291 x162x121 mm)
	Komplet	12.5x10.6 x8.7 in (318 x269 x219 mm)
Váha	Nosnost	22–220 lbs (10–100 kg)
	Jedna brusle	Přibližně 7.7 lbs (3.5 kg)
Jezdec	Doporučený věk	6 let a více. (pozor na váhový limit)
Parametry	Max. rychlost	Přibližně 7.5 mph (12 km/h) Maximální rychlost je závislá na váze jezdce a stylu jízdy. Maximální rychlost se sníží při nízkém stavu baterie.
	Typický jízdní čas <sup>[1]</sup>	45 minut
	Max. stoupání	10°
	Jízdní povrch	Rovný, pevný povrch bez překážek a děr.
	Provozní teplota	14–104°F (-10–40°C)
	Teplota skladování	-4–122°F (-20–50°C)
	IP certifikace	Segway Drift IP54/ Baterie - IPX6
	Max. doba bez nabíjení	Přibližně 180 dní/100% nabití baterie; Přibližně 30 dní/30% nabití baterie
	Nabíjecí doba (obě brusle naráz)	Přibližně 3 hodiny
Baterie	Běžné napětí	22.2 VDC
	Max. nabíjecí napětí	25.2 VDC
	Nabíjecí teplota	32–104°F (0–40°C)
	Nominální kapacita	44.4 Wh
	Battery Management System	Přepětí, podpětí, nadproud, zkrat a ochrana proti přehřátí. Automatický spánek, automatické vyvážení a automatické probuzení.
Motory	Max. kroutící moment (jedna brusle)	6 Nm
Nabíječka	Výkon	37.5 W
	Vstupní napětí	100-240 VAC
	Výstupní napětí	25 ± 0.2 VDC
	Výstupní proud	1.5A

[1] Typický čas jízdy: testováno v plné zátěži. Váha 75 kg, 25°C, průměrnou rychlostí 8 km/h na zpevněném povrchu.

[2] Prosímberte na vědomí pravidla a podmínky provozu na veřejných komunikacích.

## 12 Certifikace

Tento produkt byl testován a prošel ANSI / CAN / UL-2272.

Baterie odpovídá normě UN / DOT 38.3

Prohlášení o shodě s Federální komisí pro komunikaci (FCC) pro USA

Toto zařízení vyhovuje části 15 pravidel FCC. Provoz je podmíněn následujícími dvěma podmínkami: (1) Toto zařízení nesmí způsobovat škodlivé rušení a (2) toto zařízení musí akceptovat jakékoliv přijaté rušení, včetně rušení, které může způsobit nežádoucí provoz.

### POZNÁMKA

Toto zařízení bylo testováno a bylo shledáno, že splňuje limity pro digitální zařízení třídy B podle části 15 pravidel FCC. Tyto limity jsou navrženy tak, aby poskytovaly přiměřenou ochranu proti škodlivému rušení v bytové instalaci. Toto zařízení generuje, používá a může vyzařovat vysokofrekvenční energii a pokud není instalováno a používáno v souladu s pokyny, může způsobit škodlivé rušení rádiové komunikace. Neexistuje však žádná záruka, že v určité instalaci nedojde k rušení. Pokud toto zařízení způsobuje škodlivé rušení rozhlasového nebo televizního příjmu, které lze určit otočením zařízení, je uživatel vyzván, aby se pokoušel opravit rušení jedním nebo více z následujících opatření:  
- Přesměrujte nebo přemístěte přijímací anténu.  
- Zvyšte odstup mezi zařízeními a přijímačem.  
- Zapojte zařízení do zásuvky na jiném obvodu, než je připojen přijímač.  
- Pomocí prodejce nebo zkušeného rozhlasového / televizního technika.

Toto zařízení splňuje limity expozice FCC týkající se záření, které jsou stanoveny pro nekontrolované prostředí.

Prohlášení o shodě s Kanadou (IC) pro průmyslové odvětví

Toto zařízení je v souladu s normami RSS Industry Channel s výjimkou licencí Industry Canada. Provoz je podmíněn následujícími dvěma podmínkami: (1) toto zařízení nesmí způsobovat rušení a (2) toto zařízení musí přijmout jakékoli rušení, včetně rušení, které může způsobit nežádoucí provoz zařízení.

CAN ICES-3 (B)/NMB-3(B)

Společnost Segway Inc. ani Ninebot nenesou odpovědnost za jakékoli změny nebo změny, které nejsou výslovně schváleny společností Segway Inc. nebo Ninebot. Takové modifikace by mohly anulovat oprávnění uživatele provozovat zařízení.

## Důležitá informace - WEEE



Informace o likvidaci a recyklaci WEEE Správné likvidace tohoto výrobku. Toto označení znamená, že tento výrobek by neměl být likvidován s jinými odpady z domácnosti v celé EU. Aby se zabránilo možnému poškození životního prostředí nebo lidského zdraví při nekontrolované likvidaci odpadu, recyklujte jej odpovědně v souladu s udržitelným opětovným využitím materiálů. Chcete-li vrátit použité zařízení, použijte systém vrácení a sběru odpadu, nebo se obraťte na prodejce, kde byl výrobek zakoupen. Ten zajistí převzetí výrobku pro ekologickou recyklaci.

## Informace o recyklaci baterií pro Evropskou unii



Baterie nebo obaly pro baterie jsou označeny v souladu s evropskou směrnicí 2006/66 / ES o bateriích a akumulátorech a odpadních bateriích a akumulátorech. Směrnice určuje rámec pro návrat a recyklaci použitých baterií a akumulátorů platných v celé Evropské unii. Tento štítek se používá u různých baterií, což znamená, že baterie nesmí být vyhozena, ale recyklována na konci životnosti podle této směrnice.

V souladu s evropskou směrnicí 2006/66 / ES jsou baterie a akumulátory označeny tak, aby naznačovaly, že je třeba je shromažďovat odděleně a recyklovat na konci životnosti. Označení na baterii může také obsahovat chemický symbol pro příslušný kov v baterii (Pb pro olovo, Hg pro rtuť a Cd pro kadmium). Uživatelé baterií a akumulátorů nesmějí likvidovat baterie a akumulátory jako netříděný komunální odpad, ale využívají sběrný rámec dostupný zákazníkům pro návrat, recyklaci a zpracování baterií a akumulátorů. Účast zákazníků je pro zákazníky důležitá pro návrat, recyklaci a zpracování baterií a akumulátorů. Účast zákazníka je důležitá pro minimalizaci potenciálních účinků baterií a akumulátorů na životní prostředí a lidské zdraví v důsledku potenciální přítomnosti nebezpečných látek.

## Omezení směrnice o nebezpečných látkách (RoHS)

Výrobky Ninebot prodávané v Evropské unii dne 3. ledna 2013 nebo později splňují požadavky směrnice 2011/65 / EU o omezení používání některých nebezpečných látek v elektrických a elektronických zařízeních ("přepřacované znění RoHS" nebo "RoHS 2").

## Směrnice o rádiových a telekomunikačních koncových zařízeních



Segway Europe B.V.

Kontaktní adresa EU pouze pro regulační témata: Hogeihweg 8, 1101CC Amsterdam, The Netherlands.

Společnost Ninebot (Tianjin) Tech Co., Ltd. tímto prohlašuje, že bezdrátové zařízení uvedené v tomto oddílu je v souladu se základními požadavky a dalšími příslušnými ustanoveními směrnice 2014/53 / EU

## 13 Ochranná známka a právní prohlášení

Segway a Rider Design jsou ochranné známky společnosti Segway Inc. registrované v USA a dalších zemích; Segway Drift a Ninebot by Segway jsou ochranné známky společnosti Segway Inc.; Ninebot je ochranná známka společnosti Ninebot (Tianjin) Tech Co. Ltd., registrované v USA a dalších zemích; Android, Google Play a logo Google Play jsou ochranné známky společnosti Google Inc.; Apple a logo Apple jsou ochranné známky společnosti Apple Inc. registrované v USA a dalších zemích. App Store je servisní značka společnosti Apple Inc. registrované v USA a dalších zemích. Příslušní vlastníci si vyhrazují práva na jejich ochranné známky uvedené v této příručce.

Na Segway Drift se vztahují příslušné patenty. Informace o patentu naleznete na <http://www.segway.com>. Pokusili jsme se zahrnout popisy a pokyny pro všechny funkce Segway Drift v době tisku. Váš Segway Drift se však může mírně lišit od zobrazeného v tomto dokumentu. Chcete-li stáhnout a nainstalovat aplikaci, navštivte Apple App Store (iOS) nebo Obchod Google Play (Android).

Vezměte prosím na vědomí, že existuje několik modelů Segway a Ninebot by Segway s různými funkcemi a některá z funkcí zde uvedených nemusí být pro vaši jednotku použitelná. Výrobce si vyhrazuje právo změnit design a funkčnost produktu a dokumentace Segway Drift bez předchozího upozornění.

© 2018 Ninebot (Beijing) Tech Co. Ltd. Všechna práva vyhrazena..

## 14 Kontakt

Kontaktujte nás, pokud máte problémy s jízdou, údržbou a bezpečností nebo s chybami / poruchami Segway Drift.

Česká republika:

GSI distribution s.r.o.  
Plavecká 2  
120 00 Praha 2

tel. 724 999 683  
e-mail: [info@segwaypt.cz](mailto:info@segwaypt.cz)  
web: [www.segway.com](http://www.segway.com)

Při kontaktování technické podpory mějte své sériové číslo Segway Drift po ruce.  
Sériové číslo můžete nalézt na podvozku na spodní straně Segway Drift nebo v aplikaci v sekci informace.