

# HYUNDAI

LF 1030 MULTI



**NÁVOD K POUŽITÍ / NÁVOD NA POUŽITIE  
INSTRUKCJA OBSŁUGI / INSTRUCTION MANUAL  
HASZNÁLATI UTASÍTÁS**

**Digitální fotorámeček / Digitálny fotorámik  
Cyfrowa ramka na zdjęcia / Digital Photo Frame  
Digitális képeret**

Věnujte prosím čas přečtení celého návodu a všech informací. Uschovejte návod na bezpečném místě k pozdějšímu použití. Pokud zařízení prodáte, předejte tento návod novému majiteli.



## DŮLEŽITÁ BEZPEČNOSTNÍ UPOZORNĚNÍ

Blahopřejeme k zakoupení našeho nového digitálního fotorámečku. S tímto digitálním fotorámečkem si můžete snadno a rychle prohlížet fotografie přímo z paměťové karty svého digitálního fotoaparátu. Můžete dokonce vytvořit prezentaci fotografií s mnoha přechodovými efekty. Digitální fotorámeček je kompatibilní s následujícími paměťovými kartami a zařízeními: karta Secure Digital (SD), karta Multi Media Card (MMC) a paměťové zařízení USB.

**UPOZORNĚNÍ: Z DŮVODU ZAMEZENÍ RIZIKA POŽÁRU NEBO ZRANĚNÍ ELEKTR. PROUDEM NEVYSTAVUJTE TOTO ZAŘÍZENÍ DEŠTI ANI VLHKOSTI.**

**POZOR**

**NEBEZPEČÍ ÚRAZU EL. PROUDEM. NEOTVÍRAT**

**POZOR:** Z DŮVODU ZAMEZENÍ RIZIKA ÚRAZU ELEKTRICKÝM PROUDEM NEODNÍMEJTE KRYT (ANI ZADNÍ KRYT) PŘÍSTROJE. UVNITŘ SE NENACHÁZEJÍ ŽÁDNÉ SOUČÁSTI URČENÉ K SERVISU UŽIVATELEM. PŘENEČEJTE SERVIS KVALIFIKOVANÉMU SERVISNÍMU PERSONÁLU.

 TENTO SYMBOL ZNAMENÁ, ŽE UVNITŘ TOHOTO PŘÍSTROJE SE NACHÁZÍ NEBEZPEČNÉ NAPĚTÍ PŘEDSTAVUJÍCÍ RIZIKO ÚRAZU ELEKTR. PROUDEM.

 TENTO SYMBOL ZNAMENÁ, ŽE V LITERATUŘE PROVÁZEJÍCÍ VÝROBEK JSOU DŮLEŽITÁ UPOZORNĚNÍ TÝKAJÍCÍ SE PROVOZU A ÚDRŽBY.

- Uvnitř přístroje je vysoké napětí. Neotvírejte tělo digitálního fotorámečku. Přenechejte servis pouze kvalifikovanému personálu.
- Z důvodu zamezení rizika požáru nebo zranění elektrickým proudem nevystavujte toto zařízení dešti ani vlhkosti.
- Aby nedošlo ke ztrátě dat, nekládejte ani nevyjímejte paměťové karty a neodpojujte zařízení USB, pokud je přístroj zapnutý.

## BEZPEČNOSTNÍ POKYNY

- Výrobek nesmí být vystaven kapajícím ani tekoucím kapalinám a nesmí se na něj stavět předměty naplněné tekutinou, např. vázy. Používejte výrobek pouze na suchých místech.
- Na výrobek ani do jeho blízkosti nestavte zdroje otevřeného ohně, např. svíčky.
- Udržujte digitální fotorámeček v čistotě a nikdy jej neukládejte blízko zdrojů tepla ani na znečištěných, vlhkých či mokrých místech. Nevystavujte výrobek přímému slunečnímu svitu.
- Tlačítka stlačujte jemně. Pokud budete na tlačítka nebo na obrazovku vyvíjet nadměrný tlak, může dojít k poškození digitálního fotorámečku.
- Nepoužívejte výrobek v příliš suchém prostředí, protože to může vést k elektrostatickým výbojům, které mohou digitální fotorámeček poškodit.
- Nevystavujte výrobek silným nárazům. Dbejte, aby nedošlo k jeho pádu. Mohlo by to vést k poškození výrobku a ztrátě dat.
- Nepokoušejte se sami výrobek opravit nebo rozebrat. Opravy může provádět jen kvalifikovaný servisní personál.
- Digitální fotorámeček je určen k použití pouze v interiéru.
- Používejte pouze adaptér na stejnosměrný proud o napětí 5 V dodávaný s tímto výrobkem. Neodpojujte adaptér při prohlížení fotografií.
- Neblokujte větrací otvory na zadní straně fotorámečku.
- Mějte své děti pod dohledem, aby si s přístrojem nehrály.
- Pokud nebudete výrobek delší dobu používat, odpojte jej ze sítě, aby nedošlo k jeho přehřátí a poškození obrazovky.
- Před připojením síťového adaptéru do sítě zasuňte nadoraz zástrčku do konektoru DC IN na přístroji.

- Tento výrobek je schopen přehrávat jen soubory v kompatibilním formátu.
- Nepoužívejte výrobek při teplotách vyšších než 40 °C.
- Dbejte, aby při zapnutém přehrávači nedošlo ke kontaktu obrazovky s kovovými předměty.
- Před čištěním výrobku jej vždy nejprve vypněte a odpojte síťový adaptér ze zásuvky.
- K čištění výrobku používejte pouze suchou tkaninu.
- Nestříkejte ani nelijte tekutiny přímo na obrazovku nebo tělo výrobku.
- Nepoužívejte abrazivní materiály ani chemická čisticí prostředky, například alkohol, benzen atd. Dbejte, aby se dovnitř přístroje nedostala voda ani jiné tekutiny.
- Dbejte, aby nedošlo k pádu přístroje, který je složitým elektronickým zařízením a není odolný proti nárazu při pádu.
- Nevystavujte obrazovku nárazům a dbejte, aby nedošlo k jejímu poškrábání. Zacházejte s ní opatrně. LCD panel fotoaparátu je vyroben ze skla a proto je citlivý na nadměrné použití síly a kontakt s ostrými předměty.

### **VAROVÁNÍ: BATERIE UCHOVÁVEJTE MIMO DOSAH DĚTÍ.**

Spolknutí může způsobit vážné zranění nebo smrt během pouhých 2 hodin v důsledku chemických popálenin a možné perforace jícnu. V případě spolknutí okamžitě volejte záchrannou službu. Použité baterie ihned likvidujte.

Tento výrobek obsahuje knoflíkové/čočkové baterie. Pokud dojde k jejich spolknutí, může to způsobit vážné vnitřní popáleniny a během pouhých 2 hodin může nastat smrt.

Nové i použité baterie mějte mimo dosah dětí.

Pokud nejde prostor pro baterie bezpečně uzavřít, přestaňte výrobek používat a uložte jej mimo dosah dětí.

Pokud si myslíte, že mohlo dojít ke spolknutí baterií nebo k jejich vniknutí do kterékoliv části těla, vyhledejte okamžitou lékařskou pomoc.

### **Funkce výrobku**

- 10palcový zcela plochý TFT LCD displej
- Automatická prezentace fotografií s řadou přechodových efektů a různými časy intervalu
- Vylepšení zobrazení: otáčení a efekty fotografií.
- Kompatibilní a kartou SD/MMC do 16 GB; zařízení USB do 16 GB.
- Otvor pro upevnění na stěnu na zadní straně digitálního fotoaparátu
- Hodiny a kalendář
- Přehrávání souborů videa a hudby ze zařízení USB nebo paměťových karet
- Kompatibilní s fotografickými soubory v JPEG, video soubory v AVI a audio soubory v MP3 a WMA.

### **OBSAH BALENÍ**

Ujistěte se, že balení obsahuje všechny položky uvedené níže. Pokud některá chybí, kontaktujte prosím místního prodejce, od něhož jste tento výrobek zakoupili.

1. Digitální fotoaparát
2. Síťový adaptér
3. Návod k použití
4. Dálkový ovladač
5. Stojánek

## POHLED NA ZADNÍ PANEL

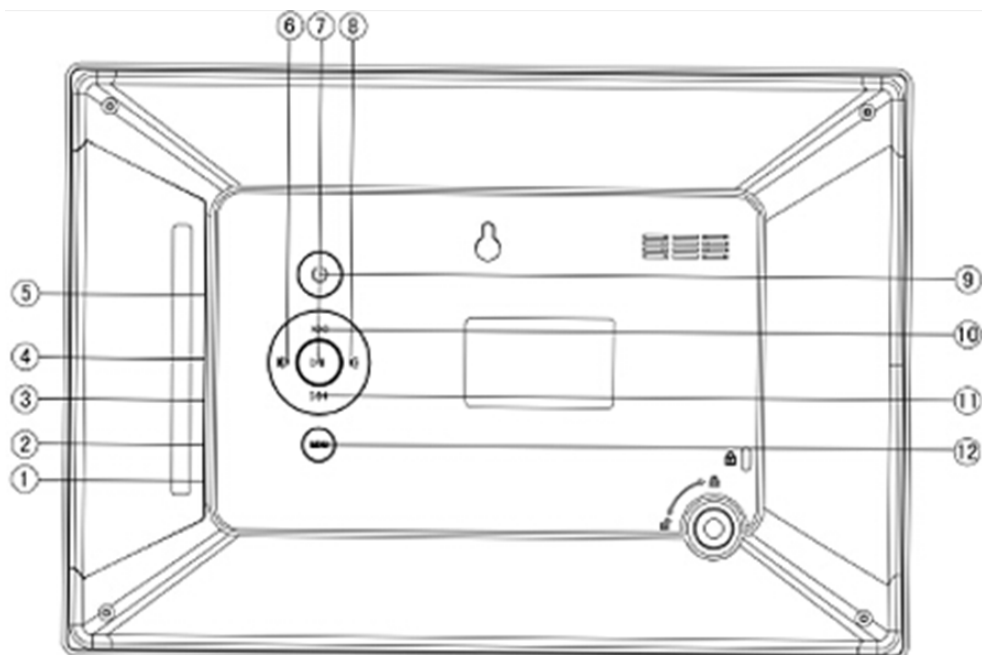

### POPIS TLAČÍTEK

(1)	Zdíčka vstupu pro stejnosměrný proud 5 V
(2)	USB1 (připojení k PC)
(3)	USB2 HOST (připojení zařízení USB)
(4)	Konektor sluchátek 3,5 mm
(5)	Vstup pro kartu SD/MMC
(6)	Tlačítko doprava
(7)	Tlačítko přehrávání/pauza
(8)	Tlačítko doleva
(9)	Tlačítko zapnutí/vypnutí
(10)	Tlačítko nahoru
(11)	Tlačítko dolů
(12)	Tlačítko nabídky: stisknutím se vrátíte do hlavní nabídky

**Poznámka:** Konektor USB1 lze připojit k PC, avšak k dispozici nebude více paměti pro uložení. Před připojením nezapojujte žádné zařízení USB ani paměťovou kartu.

(1)	Kombo (prezentace fotografií s hudbou na pozadí)
(2)	Vypnutí zvuku
(3)	Režim přehrávání fotografií
(4)	Režim přehrávání hudby
(5)	Přehrávání/pauza
(6, 7, 10, 18)	Směrová tlačítka: nahoru/doleva/dolů/doprava
(8)	Tlačítko ENTER pro potvrzení volby
(9)	Režim nastavení
(11, 13)	Zvýšení nebo snížení hlasitosti
(12, 14)	Rychlý posun vpřed / rychlý posun vzad
(15)	Zapnutí / vypnutí
(16)	Režim přehrávání videa
(17)	Ukončit
(19)	Režim kalendáře
(20, 21)	Volba předchozí/další stopy

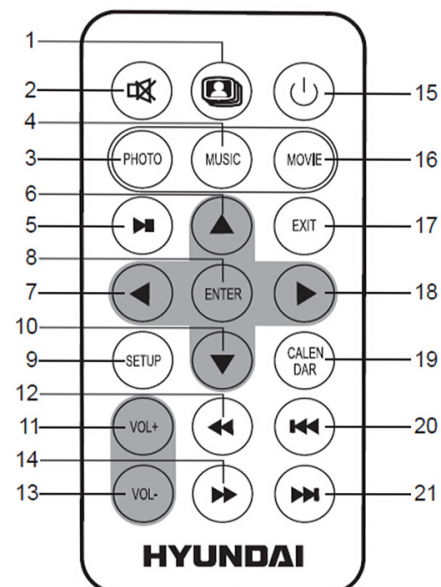

## PŘÍPRAVA DÁLKOVÉHO OVLADAČE

Dálkový ovladač vyžaduje 3V lithiovou baterii typu CR2025. Z důvodu prodloužení životnosti původní baterie je mezi baterií a její kontakt vložena malá plastová vložka. Aby mohl dálkový ovladač začít fungovat, vyjměte tuto vložku z prostoru pro baterie..

## ÚDAJE O KNOFLÍKOVÉ BATERII

**Typ baterie:** 1 ks CR2025, 3 V

**Životnost:** přibližně 1 rok (při běžném používání a pokojové teplotě).

### Výměna baterie

Stiskněte výstupek zásuvky pro baterii doprava. Vytáhněte zásuvku pro baterii. Vložte do zásuvky novou baterii a ujistěte se, že se polarita shoduje. Zasuňte zásuvku s novou baterií zpět do dálkového ovladače.

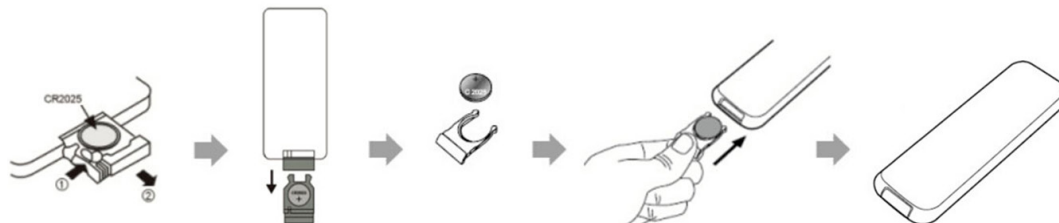

### Poznámky k baterii

Pokud dálkový ovladač delší dobu nepoužíváte, vyjměte prosím baterii z bateriového prostoru.

Baterie nezažhívejte ani je nevhazujte do ohně.

Baterii nerozebírejte, nedeformujte ani neupravujte.

### Jak začít:

Krok 1: Odstraňte ochrannou fólii kryjící displej LCD.

Krok 2: Vyklopte stojánek na zadní straně fotorámečku a postavte jej.

Krok 3: Připojte paměťová zařízení.

Krok 4: Zapojte síťový adaptér do zásuvky, aby měl fotorámeček napájení.

### Upevnění stojánek nebo instalace na stěnu

1. Vložte stojánek do otvoru pro stojánek a řádně jej upevněte. Umístěte přístroj na stabilní a plochý povrch, kde bude dobře stát.

2. Digitální fotorámeček můžete pověsit na zeď. Ujistěte se, že máte vhodný šroub nebo hřebík, který vyhovuje otvoru pro zavěšení na stěnu na zadní straně přístroje.

Ujistěte se, že skoba nebo hřebík ve zdi má minimální nosnost 1 kg. Zajistěte, aby otvor, který se bude vrtat, byl o něco menší, než je průměr šroubu.

Ujistěte se, že šroub je do stěny zašroubován do hloubky 11 mm.

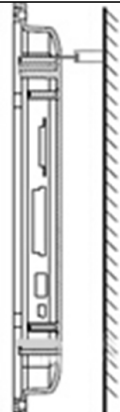
Opření o stojánek	Zavěšení na zeď
	

## Připojení napájení

1. Umístěte fotorámeček na stabilní a plochý povrch.
2. Zapojte zástrčku adaptéru pro stejnosměrný proud do konektoru DC IN 5V po straně digitálního fotorámečku a poté síťový adaptér připojte do elektrické zásuvky na střídavý elektrický proud 100 až 240 V, 50/60 Hz, kterou máte k dispozici.
3. Stisknutím tlačítka ON/OFF zapnete přístroj. Pokud zařízení delší dobu nepoužíváte, vypněte jej pomocí tlačítka [ON/OFF] na přístroji a odpojte síťový adaptér z elektrické zásuvky.

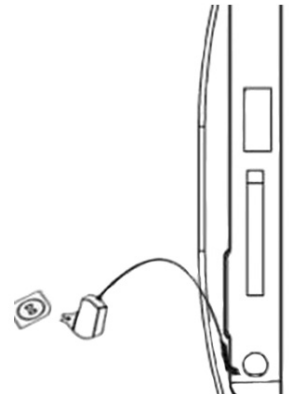

## Připojení zařízení USB (formát FAT32)

Můžete si prohlížet fotografie z paměťového zařízení USB po jeho připojení k fotorámečku.

**Poznámka:** Tento digitální fotorámeček nemusí být schopen načíst všechna paměťová zařízení USB.

## Vložení paměťových karet (formát FAT32)

Chcete-li sledovat obrázky z kompatibilní paměťové karty, vložte ji do příslušného vstupu digitálního fotorámečku pro paměťovou kartu. Tento digitální fotorámeček je kompatibilní s následujícími paměťovými kartami:

• **Secure Digital Card (SD)** • **Multimedia Card (MMC)**

Vložte kartu SD/MMC do vstupu karty 2 v 1, a to kovovými kontakty směrem k displeji.

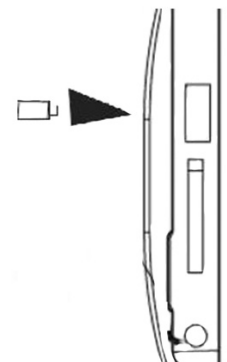

## Poznámky:

1. Nezasunujte paměťovou kartu do jejího vstupu násilím. Pokud nelze paměťovou kartu zasunout lehce a nadoraz, pravděpodobně ji máte naopak.
2. Chcete-li kartu vytáhnout, pomalu ji vyjměte. Nevyjímejte paměťovou kartu ihned poté, co jste ji vložili do přístroje nebo pokud se zpracovávají soubory. Vyčkejte, až je obrazovka stabilní.
3. Karta SD může mít velikost paměti až 16 GB, zařízení USB může mít velikost paměti až 16 GB a karty, karta MMC maximálně 1 GB.

## Možnosti nabídky

Hlavní nabídka fotorámečku má následující možnosti:

- Video
- Fotografie
- Hudba
- Průzkumník
- Kalendář
- Nastavení

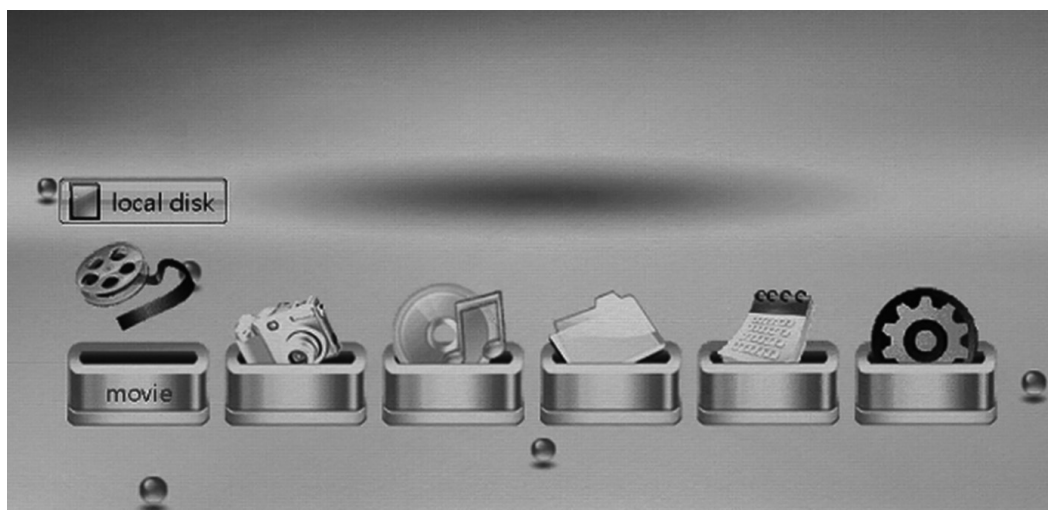

Karta SD/MMC nebo zařízení USB jsou připojeny. Pokud nebude proveden jiný úkon, fotozámeček automaticky spustí video soubor (pokud je video soubor v paměti). **Pokud zároveň připojíte kartu SD/MMC a zařízení USB, fotozámeček bude nejprve přehrávat soubory na zařízení USB.**

## VIDEO

Volbou možnosti videa spustíte přehrávání video souborů uložených na paměťovém zařízení. Pokud přepnete do režimu videa, fotozámeček začne postupně přehrávat video soubory. Chcete-li si pohlédnout seznam videí, stiskněte tlačítko EXIT a poté pomocí tlačítek NAHORU/DOLŮ vyberte video soubor, který chcete přehrát.

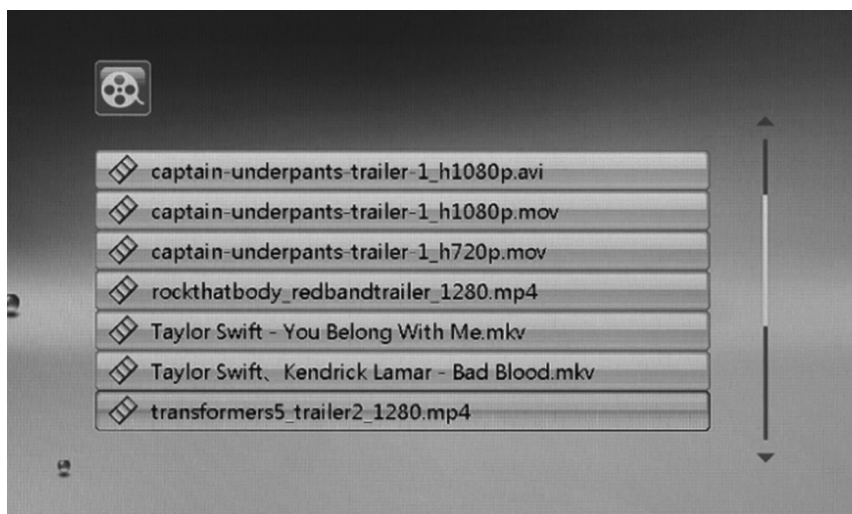

**Hlasitost +/-:** Stiskněte tlačítko Vol+ / Vol- na dálkovém ovladači nebo DOLEVA/DOPRAVA na fotozámečku.

**Přehrávání/pauza:** Stisknutím tlačítka PŘEHRÁVÁNÍ/PAUZA spustíte přehrávání videa nebo je pozastavíte.

**Rychlý posun vzad / rychlý posun vpřed:** Během přehrávání videa spustíte dlouhým stiskem tlačítek ◀◀ / ▶▶ funkci rychlého posunu vzad a vpřed.

**Návrat do hlavní nabídky:** Stiskněte tlačítko MENU na rámečku nebo EXIT na dálkovém ovladači, dokud se neobjeví obrazovka hlavní nabídky.

## FOTOGRAFIE

Zvolte možnost Fotografie a přehrávač spustí přehrávání prezentace fotografií uložených na paměťovém zařízení; režim fotografií automaticky přehraje fotografie ve formátu JPEG.

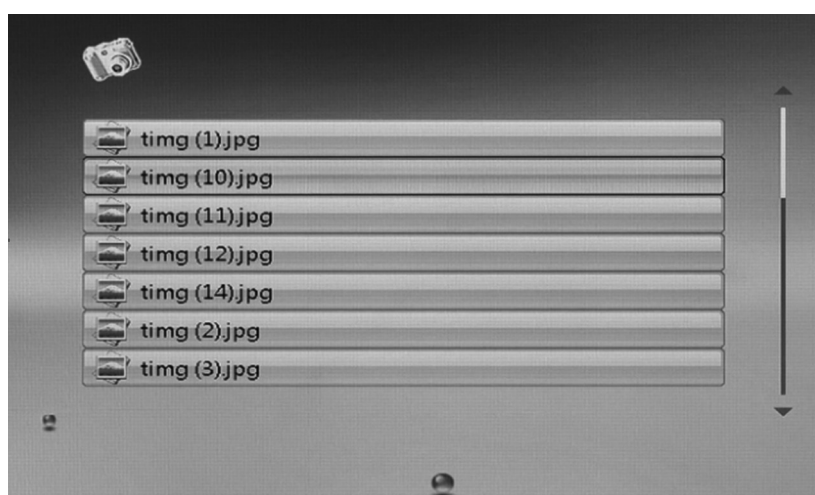

**Otočit/Hudba v pozadí/Prezentace/Interval/Měřítka:** Během přehrávání fotografií stiskněte tlačítko PŘEHRÁVÁNÍ/PAUZA na dálkovém ovladači a poté dlouze stiskněte tlačítko EXIT na dálkovém ovladači nebo tlačítko MENU na fotorámečku pro vstup do nabídky Otočit/Hudba v pozadí/Prezentace/Interval/Měřítka. Směrovými tlačítky nastavte požadované hodnoty a stiskněte klávesu ENTER pro dokončení.

**Přehrávání/pauza:** Stisknutím tlačítka PŘEHRÁVÁNÍ/PAUZA můžete fotografii přehrát nebo její přehrávání pozastavit.

**Volba fotografie:** Pomocí tlačítek NAHORU/DOLŮ zvolte předchozí/další obrázek; potvrďte tlačítkem pro přehrávání nebo tlačítkem ENTER.

**Režim náhledů:** Stiskněte tlačítko EXIT na dálkovém ovladači nebo tlačítko MENU na fotorámečku během přehrávání fotografií pro vstup do režimu miniatur. Stisknutím tlačítka NAHORU/DOLŮ vyberte fotografii, kterou chcete zobrazit, stisknutím tlačítka ENTER na dálkovém ovládání výběr potvrďte.

**Návrat do hlavní nabídky:** Stiskněte tlačítko MENU na rámečku nebo EXIT na dálkovém ovladači, dokud se neobjeví obrazovka hlavní nabídky.

## HUDBA

Volbou možnosti Hudba spustíte přehrávání hudebních souborů uložených na paměťovém zařízení.

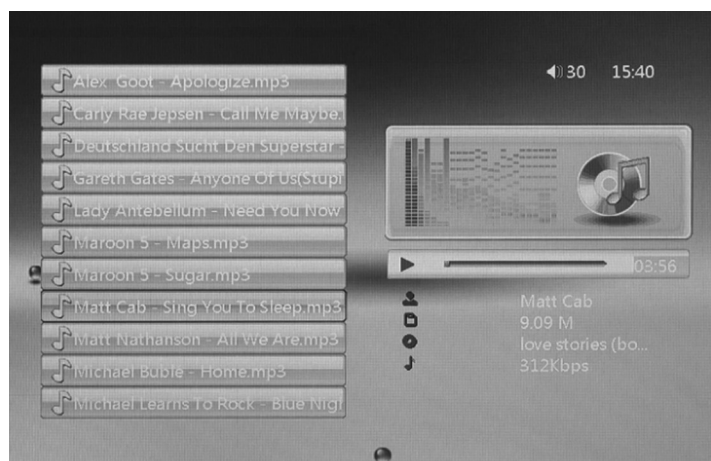

Použijte následující tlačítka pro tyto funkce:

**Volba hudebního souboru:** Pomocí tlačítek NAHORU/DOLŮ zvolte hudební soubor, který chcete přehrát. Nebo můžete pomocí tlačítek PŘEDCHOZÍ/DALŠÍ zvolit předchozí/další hudební soubor.

**Hlasitost +/-:** Stiskněte tlačítko Vol+ / Vol- na dálkovém ovladači nebo DOLEVA/DOPRAVA na fotorámečku.

**Přehrávání/pauza:** Stisknutím tlačítka PŘEHRÁVÁNÍ/PAUZA spustíte přehrávání hudby nebo je pozastavíte.

**Návrat do hlavní nabídky:** Stiskněte tlačítko MENU na rámečku nebo EXIT na dálkovém ovladači, dokud se neobjeví obrazovka hlavní nabídky.

## Možnost nabídky – fotografie + hudba

Volbou kombinace fotografie + hudba dálkovém ovladači spustíte prezentaci obrázků uložených na paměťovém zařízení během přehrávání hudby.

**Hlasitost +/-:** Stiskněte tlačítko Vol+ / Vol- na dálkovém ovladači nebo DOLEVA/DOPRAVA na fotorámečku.



**Přehrávání/pauza:** Stisknutím tlačítka PŘEHRÁVÁNÍ/PAUZA spustíte přehrávání fotografií a hudby nebo je pozastavíte.

**Návrat do hlavní nabídky:** Stiskněte tlačítko MENU na rámečku nebo EXIT na dálkovém ovladači, dokud se neobjeví obrazovka hlavní nabídky.

## PRŮZKUMNÍK

1. Volbou možnost Průzkumník přejdete do správy souborů. Můžete prohledávat soubory uložené na USB nebo kartě SD/MM.

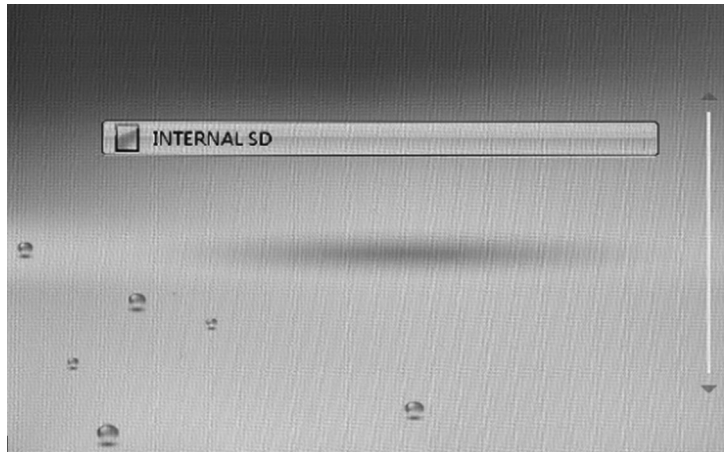

2. Nepotřebné soubory lze vymazat dlouhým stisknutím tlačítka EXIT. Volbou ANO nebo NE v rozbalovacím dialogovém okně se rozhodnete, zda soubor vymazat či nikoliv.

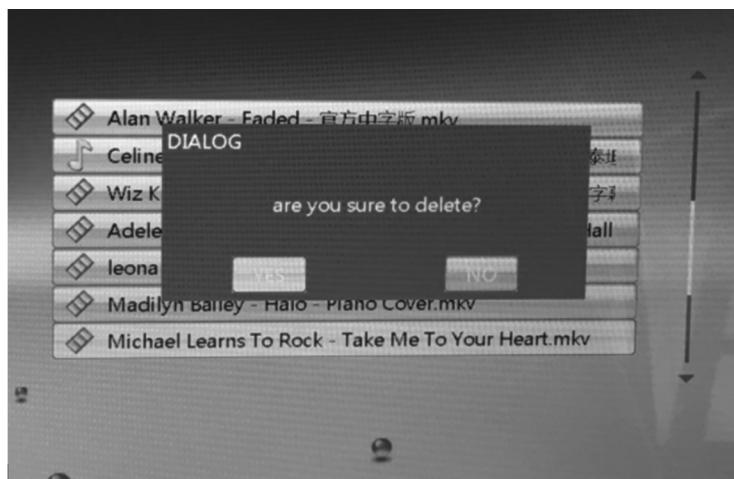

## KALENDÁŘ

Po volbě možnosti kalendáře z hlavní nabídky nebo stisknutím tlačítka CALENDAR na dálkovém ovladači se při přehrávání fotografií zobrazí kalendář. Před použitím této funkce nastavte datum a čas systému.



Po vstupu na stránku kalendáře můžete stisknutím tlačítka ENTER zobrazit jiný režim kalendáře:



Použijte následující tlačítka pro tyto funkce:

Pomocí tlačítek NAHORU/DOLŮ na dálkovém ovladači zvolte měsíc, který chcete zobrazit.

**Návrat do hlavní nabídky:** Stiskněte tlačítko MENU na dálkovém ovladači, dokud se neobjeví obrazovka hlavní nabídky.

## NASTAVENÍ

### Nastavení jazyka

Pomocí tlačítek nahoru a dolů přesuňte kurzor do polohy „Jazyk“. Potvrďte stisknutím tlačítka ENTER. Pomocí tlačítek nahoru a dolů tlačítka ENTER volbu potvrďte.

Po vstupu na stránku kalendáře můžete stisknutím tlačítka ENTER zobrazit jiný režim kalendáře:

Použijte následující tlačítka pro tyto funkce:

Pomocí tlačítek NAHORU/DOLŮ na dálkovém ovladači zvolte měsíc, který chcete zobrazit.

**Návrat do hlavní nabídky:** Stiskněte tlačítka MENU na dálkovém ovladači, dokud se neobjeví obrazovka hlavní nabídky.

## Nastavení

### Nastavení jazyka

Pomocí tlačítek nahoru a dolů přesuňte kurzor do polohy „Jazyk“. Potvrďte stisknutím tlačítka ENTER. Pomocí tlačítek nahoru a dolů tlačítka ENTER volbu potvrďte.

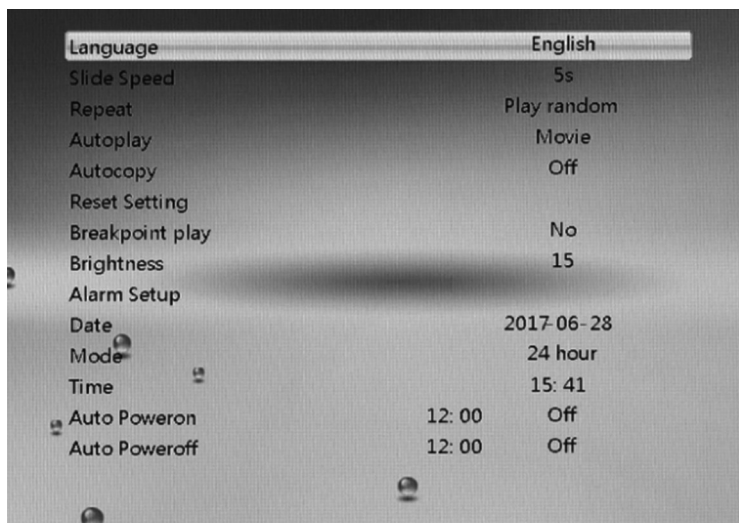

### Rychlost prezentace fotografií

Zvolte rychlost automatického přehrávání obrázků. Možnosti: 5 s, 10 s, 15 s, 1 min., 15 min., 30 min.

### Opakování

Zvolte režim opakování.

Možnosti: náhodné přehrávání, opakování všeho, opakování jednoho, opakování vypnuto.

### Automatické přehrávání

Specifikujte, které druhy souborů by se měly automaticky přehrávat po zapnutí přístroje.

Možnosti: fotografie, hudba, video, hudba + fotografie, uživatelské nastavení, vypnuto, smíšené přehrávání.

### Automatické kopírování

Platí pouze u přístrojů s interní pamětí. Soubory uložené na USB nebo kartě SD lze automaticky zkopírovat do interní paměti přístroje.

Možnosti: zapnuto, vypnuto

### Resetování nastavení

Používá se v případě, že některé systémové parametry jsou nesprávně nastaveny nebo dojde k neobvyklým okolnostem. Uživatel může obnovit nastavení na výchozí hodnoty a vrátit přístroj do normálního stavu.

Možnosti: Obnovit nastavení z výroby? Ano, ne.

### Přehrávání od bodu přerušení

Pokud dojde během provozu přístroje k náhlé ztrátě napájení, uživatel může po opětovném spuštění obnovit přehrávání od bodu přerušení.

Možnosti: Ano, ne.

## Jas

Podsvícení obrazovky.

Možnosti: 1 až 15.

## Nastavení budíku

Stisknutím tlačítka ENTER nastavte stav a čas budíku.

## Datum

Stisknutím tlačítka ENTER nastavte rok/měsíc/den a poté nastavení uložte stisknutím tlačítka ENTER.

## Režim

Stisknutím tlačítka ENTER zvolte režim času.

Možnost: 12hodinový, 24hodinový.

## Čas

Stisknutím tlačítka ENTER nastavte čas.

## Automatické zapnutí

Stisknutím tlačítka ENTER nastavte čas automatického zapnutí.

Možnosti: vypnuto, jednou, vždy.

## Automatické vypnutí

Stisknutím tlačítka ENTER nastavte čas automatického vypnutí.

Možnosti: vypnuto, jednou, vždy.

## ŘEŠENÍ PROBLÉMŮ

Projev nebo problém	Možná příčina a řešení
Přístroj není napájen.	Napájecí konektor není zcela zasunut do přístroje.
Obrazovka zamrzá	Mohlo dojít k výpadku přístroje. Vypněte jej, vyčkejte několik minut a opět jej zapněte.
Na displeji jsou zobrazené nesprávné znaky.	Ujistěte se, že jste vybrali správný jazyk.
Nelze vložit paměťovou kartu nebo připojit zařízení USB.	Paměťová karta nebo zařízení USB nejsou správně připojeny; vložte kartu naopak.
Přístroj nerozpoznává připojené paměťové zařízení.	<ol style="list-style-type: none"><li>1. Paměťová karta nebo zařízení USB nejsou správně připojeny.</li><li>2. Paměťové zařízení může být poškozeno. Zkuste prosím jiné zařízení.</li><li>3. Ujistěte se, že používáte typ paměťové karty, který přístroj podporuje.</li><li>4. Některé nepříliš běžné paměťové karty nebo zařízení USB nejsou s tímto výrobkem kompatibilní. Použijte paměťovou kartu nebo zařízení USB, které jsou pro tento digitální fotorámeček vhodné.</li><li>5. Paměťové zařízení o vysoké kapacitě se načítají pomaleji; je třeba chvíli vyčkat.</li></ol> <p><b>Poznámka:</b> Tento digitální fotorámeček nemusí rozpoznat všechna paměťová zařízení USB nebo paměťové karty.</p>

K přístroji je připojená paměťová karta nebo zařízení USB, ale fotorámeček nemůže paměťovou kartu nebo zařízení USB načíst.	1. Ujistěte se, že používáte typ paměťové karty nebo zařízení USB, který přístroj podporuje.
	2. Ujistěte se, že paměťová karta nebo zařízení USB je zasunuto nadoraz ve správném vstupu.
	3. Paměťová karta nebo zařízení USB jsou poškozené.

## TECHNICKÉ SPECIFIKACE

Displej	Digitální zcela plochý LCD panel se sledovatelnou velikostí obrazovky 10 palců (25,7 cm) Poměr stran obrazovky: 16:9
Oblast pro sledování	1024 x 600 pixelů, poměr stran 16:9
Provedení stojánku	Oddělitelný (pro polohu naležato a nastojato)
Vstup pro paměťovou kartu	SD / MMC
Vstupy USB	Host USB 2.0
Podporované formáty souborů	JPEG, MP3/WMA, AVI/MP4/MOV/MKV atd.
Síťový adaptér	Vstup: 100 až 240 V, 50/60 Hz Výstup: 5 V; 1,5 A
Jazyk OSD (zobrazení displeje)	Podpora více jazyků OSD
Rozměry	273 mm x 186 mm x 24 mm

**POZNÁMKA:** V důsledku neustálého zlepšování se může provedení a specifikace tohoto výrobku mírně lišit od přístroje zobrazeného na balení a může se změnit bez předchozího upozornění.

Informace o výrobku a servisní síti najdete na internetové adrese [www.hyundai-electronics.cz](http://www.hyundai-electronics.cz)



**VAROVÁNÍ:** NEVYSTAVUJTE SPOTŘEBIČ DEŠTI NEBO VLHKOSTI ABYSTE PŘEDEŠLI VZNIKU POŽÁRU NEBO ÚRAZU ELEKTRICKÝM PROUDEM. VŽDY SPOTŘEBIČ VYPNĚTE ZE ZÁSUVKY KDYŽ JEJ NEPOUŽÍVÁTE NEBO PŘED OPRAVOU. V PŘÍSTROJI NEJSOU ŽÁDNÉ ČÁSTI OPRAVITELNÉ SPOTŘEBITELEM. VŽDY SE OBRACEJTE NA KVALIFIKOVANÝ AUTORIZOVANÝ SERVIS. PŘÍSTROJ JE POD NEBEZPEČNÝM NAPĚTÍM.



NEBEZPEČÍ UDUŠENÍ. PE SÁČEK ODKLÁDEJTE MIMO DOSAH DĚTÍ. SÁČEK NENÍ NA HRANÍ. NEPOUŽÍVEJTE TENTO SÁČEK V KOLÉBKÁCH, POSTÝLKÁCH, KOČÁRCÍCH NEBO DĚTSKÝCH OHRÁDKÁCH.

### Likvidace starého elektrozařízení a použitých baterií a akumulátorů (Vztahuje se na Evropskou unii a evropské země se systémy odděleného sběru)



Tento symbol umístěný na výrobku nebo jeho balení upozorňuje, že by s výrobkem po ukončení jeho životnosti nemělo být nakládáno jako s běžným odpadem z domácnosti. Je nutné ho odvézt do sběrného místa pro recyklaci elektrického a elektronického zařízení. Zajištěním správné likvidace tohoto výrobku pomůžete zabránit případným negativním dopadům na životní prostředí a lidské zdraví, které by jinak byly způsobeny nevhodnou likvidací výrobku. Recyklováním materiálů, z nichž je vyroben, pomůžete ochránit přírodní zdroje. Podrobnější informace o recyklaci tohoto výrobku zjistíte u příslušného místního obecního úřadu, podniku pro likvidaci domovních odpadů nebo v obchodě, kde jste výrobek zakoupili.

Venujte prosím čas prečítaniu celého návodu a všetkých informácií. Uschovajte návod na bezpečnom mieste k neskoršiemu použitiu. Ak zariadenie predáte, odovzdajte tento návod novému majiteľovi.

## DÔLEŽITÉ BEZPEČNOSTNÉ UPOZORNENIE

Blahoželáme vám k zakúpeniu nového digitálneho fotorámika. Vďaka nemu si budete môcť ľahko a rýchlo prezerat fotografie priamo z pamäťovej karty svojho digitálneho fotoaparátu. Môžete tiež vytvoriť prezentáciu fotografií s rôznymi prechodovými efektmi. Digitálny fotorámik je kompatibilný s nasledujúcimi pamäťovými kartami a zariadeniami: Secure Digital Card (SD), Multi Media Card (MMC) a zariadenie USB device.

**UPOZORNENIE:** Z DÔVODU ZAMEDZENIA RIZIKA POŽIARU ALEBO ZRANENIA ELEKTR. PRÚDOM NEVYSTAVUJTE TOTO ZARIADENIE DAŽĎU ANI VLNKOSTI.

**POZOR**

**NEBEZPEČIE ÚRAZU EL. PRÚDOM. NEOTVÁRAŤ**

**POZOR:** Z DÔVODU ZAMEDZENIA RIZIKA ÚRAZU ELEKTRICKÝM PRÚDOM NEODNÍMAJTE KRYT (ANI ZADNÝ KRYT) PRÍSTROJA. VO VNÚTRI SA NENACHÁDZAJÚ ŽIADNE SÚČASTI URČENÉ K SERVISU UŽIVATEĽOM. PRENECHAJTE SERVIS KVALIFIKOVANÉMU SERVISNÉMU PERSONÁLU.

TENTO SYMBOL ZNAMENÁ, ŽE VO VNÚTRI TOHTO PRÍSTROJA SA NACHÁDZA NEBEZPEČNÉ NAPÄTIE PREDSTAVUJÚCE RIZIKO ÚRAZU ELEKTR. PRÚDOM.

TENTO SYMBOL ZNAMENÁ, ŽE V LITERATÚRE SPREVÁDZAJÚCEJ VÝROBKOU SÚ DÔLEŽITÉ UPOZORNENIA TÝKAJÚCE SA PREVÁDZKY A ÚDRŽBY.

- Vo vnútri prístroja je vysoké napätie. Neotvárajte telo digitálneho fotorámika. Prenechajte servis iba kvalifikovanému personálu.
- Z dôvodu zamedzenia rizika požiaru alebo zranenia elektrickým prúdom nevystavujte toto zariadenie dažďu ani vlhkosti.
- Aby nedošlo k strate dát, nekladajte ani nevyberajte pamäťové karty a neodpájajte zariadenie USB, keď je prístroj zapnutý.

## BEZPEČNOSTNÉ POKYNY

- Výrobok nesmie byť vystavený kvapkajúcim ani tečúcim kvapalinám a nesmú sa na neho stavať predmety naplnené tekutinou, napr. vázy. Používajte výrobok len na suchých miestach.
- Na výrobok ani do jeho blízkosti nestavajte zdroje otvoreného ohňa, napr. sviečky.
- Udržujte digitálny fotorámik v čistote a nikdy ho nekladajte blízko zdrojov tepla ani na znečistené, vlhké či mokré miesta. Nevystavujte výrobok priamemu slnečnému svitu.
- Tlačidlá stláčajte jemne. Ak budete na tlačidlá alebo na obrazovku vyvíjať nadmerný tlak, môže dôjsť k poškodeniu digitálneho fotorámika.
- Nepoužívajte výrobok v príliš suchom prostredí, pretože to môže viesť k elektrostatickým výbojom, ktoré môžu digitálny fotorámik poškodiť.
- Nevystavujte výrobok silným nárazom. Dbajte, aby nedošlo k jeho pádu. Mohlo by to viesť k poškodeniu výrobku a strate dát.
- Nepokúšajte sa sami výrobok opraviť alebo rozobrať. Opravy môže vykonávať len kvalifikovaný servisný personál.
- Digitálny fotorámik je určený na použitie iba v interiéri.
- Používajte len adaptér na jednosmerný prúd s napätím 5 V dodávaný s týmto výrobkom. Neodpájajte adaptér pri prezeraní fotografií.
- Neblokujte vetracie otvory na zadnej strane fotorámika.
- Majte svoje deti pod dohľadom, aby sa nehrali so zariadením.

- Ak nebudete výrobok dlhší čas používať, odpojte ho zo siete, aby nedošlo k jeho prehriatiu a poškodeniu obrazovky.
- Pred pripojením sieťového adaptéra do siete zasuňte doraz zástrčku do konektora DC IN na prístroji.
- Tento výrobok je schopný prehrávať len súbory v kompatibilnom formáte.
- Nepoužívajte výrobok pri teplotách vyšších ako 40 °C.
- Dbajte, aby pri zapnutom prehrávači nedošlo ku kontaktu obrazovky s kovovými predmetmi.
- Pred čistením výrobku ho vždy najskôr vypnite a odpojte sieťový adaptér zo zásuvky.
- Produkt čistite len suchou tkaninou.
- Nestriekajte ani nelejte tekutiny priamo na obrazovku alebo telo výrobku.
- Nepoužívajte abrazívne materiály ani chemické čistiadlá, napríklad alkohol, benzén atď. Dbajte, aby sa do vnútra prístroja nedostala voda ani iné tekutiny.
- Dbajte, aby nedošlo k pádu prístroja, ktorý je zložitým elektronickým zariadením a nie je odolný proti nárazu pri páde.
- Nevystavujte obrazovku nárazom a dbajte, aby nedošlo k jej poškriabaniu. Zaobchádzajte s ňou opatrne. LCD panel fotorámika je vyrobený zo skla a preto je citlivý na nadmerné použitie sily a kontakt s ostrými predmetmi.

### **VAROVANIE: BATÉRIE UCHOVÁVAJTE MINO DOSAHU DETÍ.**

Prehltutie môže spôsobiť vážne zranenie alebo smrť počas iba 2 hodín v dôsledku chemických popálenín a možnej perforácii pažeráka. V prípade prehltutia okamžite volajte záchrannú službu. Použité batérie ihneď likvidujte.

Tento výrobok obsahuje gombíkové / šošovkové batérie. Ak dôjde k ich prehltutiu, môže to spôsobiť vážne vnútorné popáleniny a počas iba 2 hodín môže nastať smrť.

Nové i použité batérie majte mimo dosahu detí.

Ak nejde priestor pre batérie bezpečne uzavrieť, prestaňte výrobok používať a uložte ho mimo dosahu detí.

Ak si myslíte, že mohlo dôjsť k prehltutiu batérií alebo k ich vniknutiu do ktorejkoľvek časti tela, vyhľadajte okamžitú lekársku pomoc.

### **Funkcie výrobku**

- 10palcový úplne plochý TFT LCD displej
- Automatická prezentácia fotografií s radom prechodových efektov a rôznymi časmi intervalu
- Vylepšenie zobrazenia: otáčanie a efekty fotografií.
- Kompatibilné a kartou SD/MMC do 16 GB; zariadenie USB do 16 GB.
- Otvor pre upevnenie na stenu na zadnej strane digitálneho fotorámika
- Hodiny a kalendár
- Prehrávanie súborov videa a hudby z USB zariadení alebo pamäťových kariet
- Kompatibilný s fotografickými súbormi v JPEG, video súbory v AVI a audio súbory v MP3 a WMA.

### **OBSAH BALENÍ**

Ujistěte se, že balení obsahuje všechny položky uvedené níže. Pokud některá chybí, kontaktujte prosím místního prodejce, od něhož jste tento výrobek zakoupili.

1. Digitálny fotorámik, 2. Sieťový adaptér, 3. Diaľkový ovládač, 4. Užívateľský manuál, 5. Stojan

## POHĽAD NA VÝROBOK

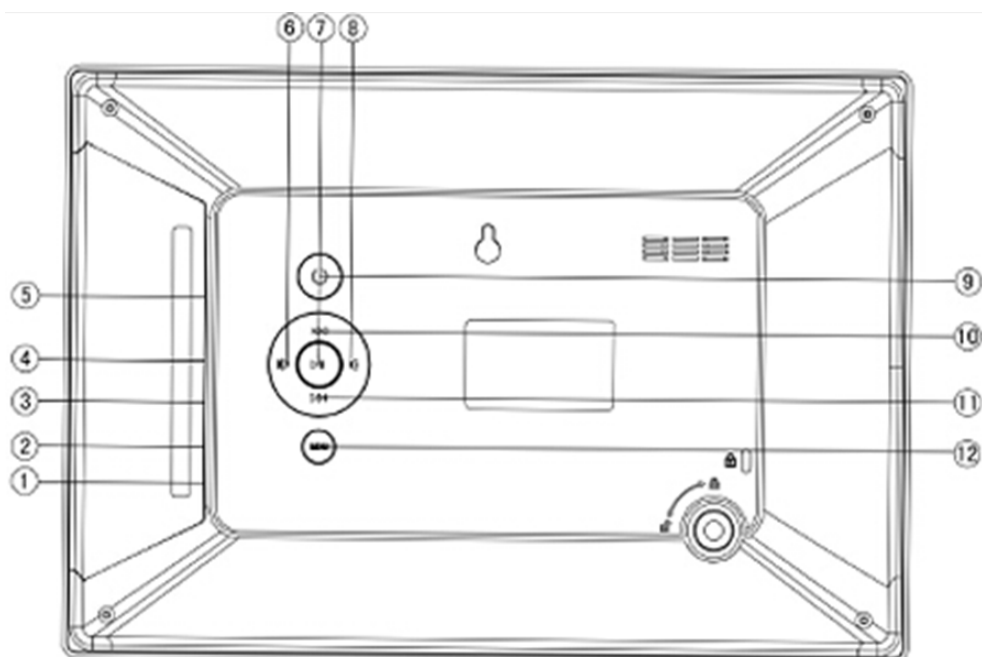

### POPIS TLAČIDIEL

(1)	Otvor vstupu pre jednosmerný prúd 5 V
(2)	USB1 (pripojenie k PC)
(3)	USB2 HOST (pripojenie zariadení USB)
(4)	Konektor slúchadiel 3,5 mm
(5)	Vstup pre kartu SD / MMC
(6)	Tlačidlo doprava
(7)	Tlačidlo prehrávanie / pauza
(8)	Tlačidlo doľava
(9)	Tlačidlo zapnutia / vypnutia
(10)	Tlačidlo hore
(11)	Tlačidlo dole
(12)	Tlačidlo ponuky: stlačením sa vrátite do hlavnej ponuky

**Poznámka:** Konektor USB1 možné pripojiť k PC, avšak k dispozícii nebude viac pamäte pre uloženie. Pred pripojením nezapájajte žiadne zariadenie USB ani pamäťovú kartu.

(1)	Kombo (prezentácie fotografií s hudbou na pozadí)
(2)	Vypnutie zvuku
(3)	Režim prehrávania fotografií
(4)	Režim prehrávania hudby
(5)	Prehrávanie / pauza
(6, 7, 10, 18)	Smerové tlačidlá: hore / doľava / dole / doprava
(8)	Tlačidlo ENTER pre potvrdenie voľby
(9)	Režim nastavenia
(11, 13)	Zvýšenie alebo zníženie hlasitosti
(12, 14)	Rýchlo dopredu / rýchly posun vzad
(15)	Zapnutie / vypnutie
(16)	Režim prehrávania videa
(17)	Ukončiť
(19)	Režim kalendára
(20, 21)	Voľba predchádzajúcej / ďalšej stopy

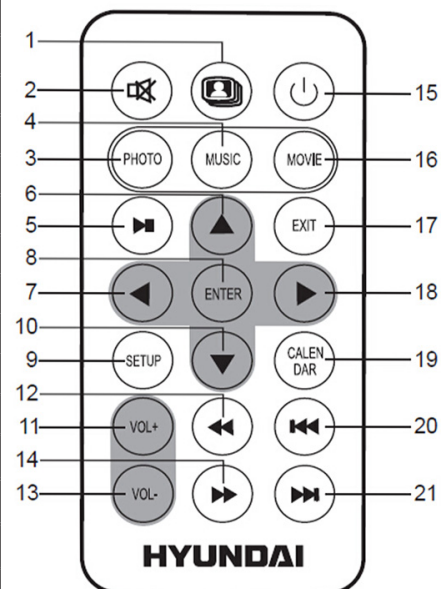



## PRÍPRAVA DIALKOVÉHO OVLÁDAČA

Dialkový ovládač vyžaduje 3 V lítiovú batériu typu CR2025. Z dôvodu predĺženia životnosti pôvodnej batérie je medzi batériu a jej kontakt vložená malá plastová vložka. Aby mohol dialkový ovládač začať fungovať, vyberte túto vložku z priestoru pre batérie.

## ÚDAJE O GOMBÍKOVEJ BATÉRII

**Typ batérie:** 1ks CR2025, 3 V (Životnosť: približne 1 rok pri bežnom používaní a izbovej teplote).

### Ako vymeniť batériu.

Stlačte výstupok zásuvky pre batériu doprava. Vyberte zásuvku na batérie. Vložte novú batériu do zásuvky a uistite sa, že sa polarita zhoduje. Zasuňte zásuvku batérie späť do dialkového ovládača..

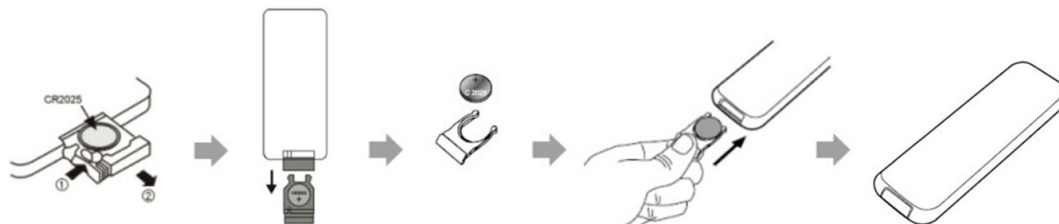

### Poznámky k batérii

Ak dialkový ovládač dlhšiu dobu nepoužívate, vyberte prosím batériu z batériového priestoru. Batériu nezahrievajte ani ju nehádzte do ohňa.

Batériu nerozoberajte, nedeformujte ani neupravujte.

### Ako začať:

Krok 1: Odstráňte ochrannú fóliu kryjúcu displej LCD.

Krok 2: Vyklopte stojan na zadnej strane fotorámika a postavte ho.

Krok 3: Pripojte pamäťové zariadenie.

Krok 4: Zapojte sieťový adaptér do zásuvky, aby mal fotorámik napájanie.

## Upevnenie stojančeku alebo inštalácia na stenu

1. Vložte stojan do otvoru pre stojan a riadne ho upevnite. Umiestnite prístroj na stabilný a plochý povrch, kde bude dobre stáť.
2. Digitálny fotorámik môžete zavesiť na stenu. Uistite sa, že máte vhodnú skrutku alebo klinec, ktorý vyhovuje otvoru pre zavesenie na stenu na zadnej strane prístroja. Uistite sa, že skrutka alebo klinec v stene má minimálnu nosnosť 1 kg. Zaisťte, aby otvor, ktorý sa bude vŕtať, bol o niečo menší, než je priemer skrutky. Uistite sa, že skrutka je do steny zaskrutkovaná do hĺbky 11 mm.

### Opretie o stojanček



### Zavesenie na stenu

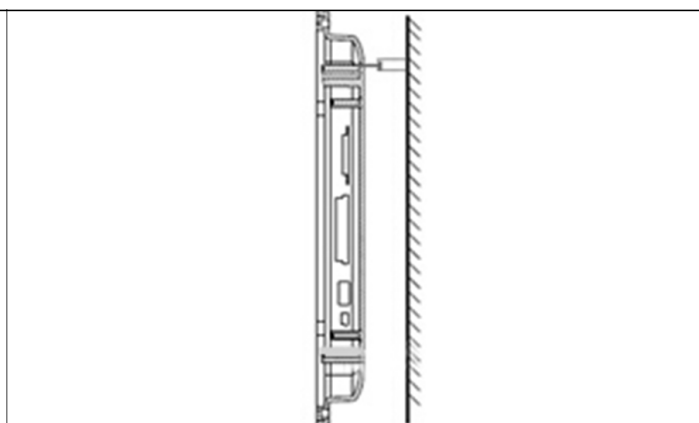

## Pripojenie napájania

1. Umiestnite fotorámček na stabilný a plochý povrch.
2. Zapojte zástrčku adaptéra pre jednosmerný prúd do konektora DC IN 5V po strane digitálneho fotorámika a potom sieťový adaptér pripojte do elektrickej zásuvky na striedavý elektrický prúd 100 až 240 V, 50/60 Hz, ktorú máte k dispozícii.
3. Stlačením tlačidla ON / OFF zapnete prístroj.  
Pokiaľ zariadenie dlhšiu dobu nepoužívate, vypnite ho pomocou tlačidla ON / OFF na prístroji a odpojte sieťový adaptér z elektrickej zásuvky.

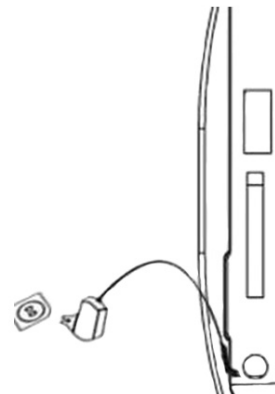

## Pripojenie zariadenia USB (formát FAT32)

Môžete si prezerať fotografie z pamäťového zariadenia USB po pripojení k fotorámika.

**Poznámka:** Tento digitálny fotorámik nemusí byť schopný načítať všetky pamäťové zariadenia USB.

## Vloženie pamäťových kariet (formát FAT32)

Ak chcete sledovať obrázky z kompatibilnej pamäťovej karty, vložte ju do príslušného vstupu digitálneho fotorámčeka pre pamäťovú kartu.

Tento digitálny fotorámik je kompatibilný s nasledujúcimi pamäťovými kartami:

- **Secure Digital Card (SD)** • **Multimedia Card (MMC)**

Vložte kartu SD / MMC do vstupu karty 2 v 1, a to kovovými kontakty smerom k displeju.

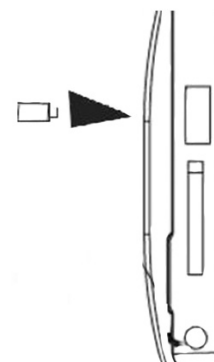

## Poznámky:

1. Nezasunujte pamäťovú kartu do jej vstupu násilím. Ak nie je možné pamäťovú kartu zasunúť ľahko a na doraz, pravdepodobne ju máte naopak.
2. Ak chcete kartu vytiahnuť, pomaly ju vyberte. Nevyberajte pamäťovú kartu ihneď potom, čo ste ju vložili do prístroja alebo ak sa spracovávajú súbory. Počkajte, až je obrazovka stabilná.
3. Karta SD môže mať veľkosť pamäte až 16 GB, zariadenie USB môže mať veľkosť pamäte až 16 GB a karta MMC maximálne 1 GB

## Možnosti ponuky

Hlavná ponuka fotorámika má nasledujúce možnosti:

- Video
- Fotografie
- Hudba
- Prieskumník
- Kalendár
- Nastavenie

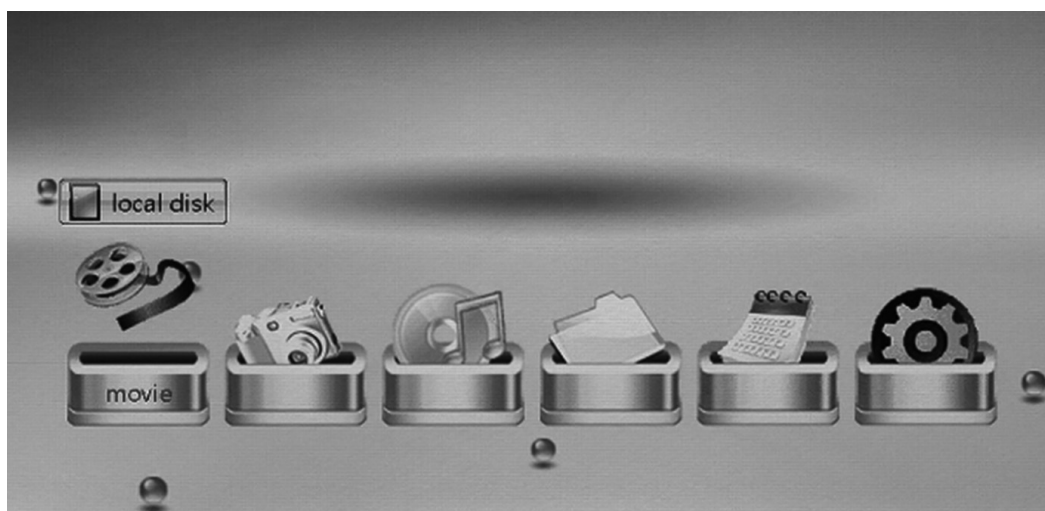

Karta SD / MMC alebo zariadení USB sú pripojené. Pokiaľ nebude vykonaný iný úkon, fotorámik automaticky spustí video súbor (ak je video súbor v pamäti). **Ak zároveň pripojíte kartu SD / MMC a zariadenie USB, fotorámik bude najprv prehrávať súbory na zariadení USB.**

## VIDEO

Voľbou možnosti videa spustíte prehrávanie video súborov uložených na pamäťovom zariadení.

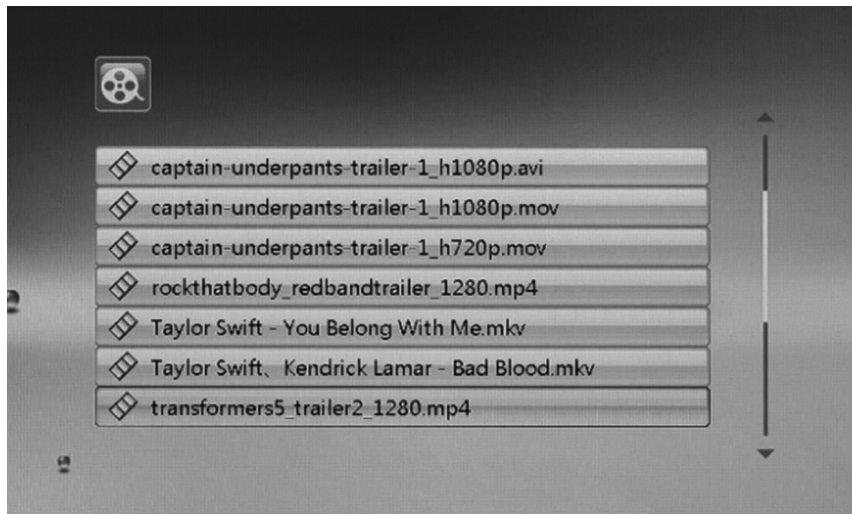

Ak prepnete do režimu videa, fotorámik začne postupne prehrávať video súbory. Ak chcete si pozrieť zoznam videí, stlačte tlačidlo EXIT a potom pomocou tlačidiel HORE / DOLE vyberte video súbor, ktorý chcete prehrať.

**Hlasitosť +/-:** Stlačte tlačidlo Vol + / Vol- na diaľkovom ovládači alebo DOLAVA / DOPRAVA na fotorámiku.

**Prehrávanie / pauza:** Stlačením tlačidla PREHRÁVANIE/ PAUZA spustíte prehrávanie videa alebo ho pozastavíte.

**Rýchlo dozadu / rýchly posun vpred:** Počas prehrávania videa spustíte dlhým stlačením tlačidiel ◀◀ / ▶▶ funkciu rýchleho posunu vzad a vpred.

**Návrat do hlavnej ponuky:** Stlačte tlačidlo MENU na fotorámiku alebo EXIT na diaľkovom ovládači, kým sa neobjaví obrazovka hlavnej ponuky.

## FOTOGRAFIE

Zvoľte položku Fotografie a prehrávač spustí prehrávanie prezentácie fotografií uložených na pamäťovom zariadení; režim fotografií automaticky prehrá fotografie vo formáte JPEG.

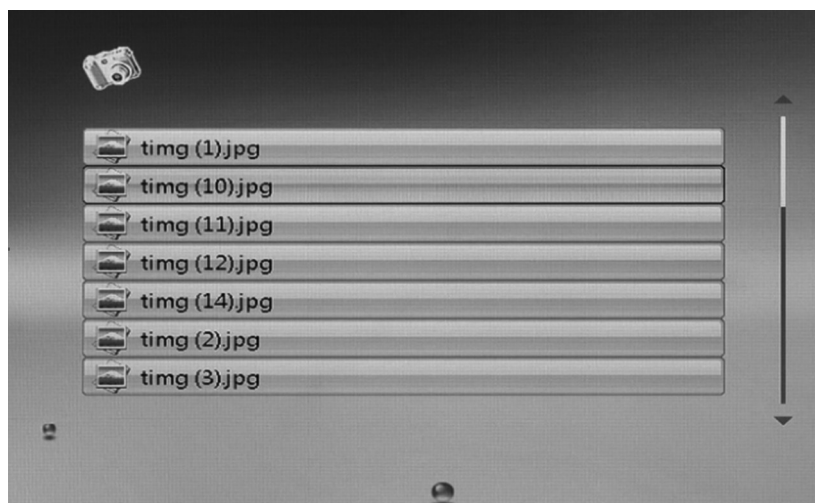

## Otáčanie/Hudba na pozadí/Prezentácia/Interval/Stupnica/Meritko

Počas prehrávania fotografií stlačte tlačidlo PLAY / PAUSE na diaľkovom ovládači a potom

stlačte tlačidlo EXIT na diaľkovom ovládači alebo tlačidlo MENU na fotorámiku a vstúpte do ponuky Otáčanie/Hudba na pozadí/Prezentácia/Interval/Stupnica/Meritko. Smerovými tlačidlami nastavte požadované hodnoty a stlačte klávesu ENTER pre dokončenie.

**Voľba fotografie:** Pomocou tlačidiel DOPRAVA / DOĽAVA zvolíte predchádzajúci / ďalší obrázok; potvrdíte tlačidlom pre prehrávanie.

**Režim náhľadov:** Ak počas prehrávania fotografií stlačíte tlačidlo EXIT na diaľkovom ovládači alebo tlačidlo MENU na fotorámiku, vstúpite do režimu miniatúr. Stlačením tlačidla HORE / DOLE vyberte fotografiu, ktorú chcete zobrazíť, stlačením tlačidla ENTER na diaľkovom ovládači potvrdíte výber.

**Návrat do hlavnej ponuky:** Stlačte tlačidlo MENU na fotorámiku alebo EXIT na diaľkovom ovládači, kým sa neobjaví obrazovka hlavnej ponuky.

## HUDBA

Voľbou možnosti Hudba spustíte prehrávanie hudobných súborov uložených na pamäťovom zariadení.

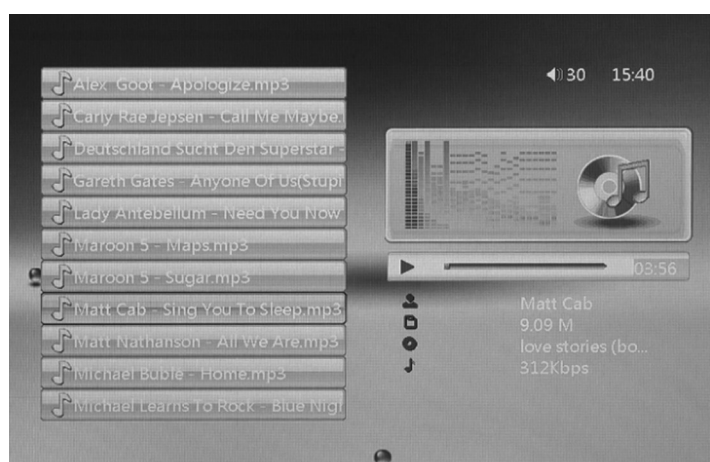

Použite nasledujúce tlačidlá pre tieto funkcie:

**Voľba hudobného súboru:** Pomocou tlačidiel HORE / DOLE zvolíte hudobný súbor, ktorý chcete prehrať.

Alebo môžete pomocou tlačidiel ◀◀ / ▶▶ zvolíť predchádzajúci / ďalší hudobný súbor.

**Hlasitosť +/-:** Stlačte tlačidlo Vol + / Vol- na diaľkovom ovládači alebo DOĽAVA / DOPRAVA na fotorámiku.

**Prehrávanie / pauza:** Stlačením tlačidla PREHRÁVANIE / PAUZA spustíte prehrávanie hudby alebo ho pozastavíte.

**Návrat do hlavnej ponuky:** Stlačte tlačidlo MENU na fotorámiku alebo EXIT na diaľkovom ovládači, kým sa neobjaví obrazovka hlavnej ponuky.

## Možnosť ponuky - fotografie + hudba

Voľbou kombinácia fotografie + hudba diaľkovom ovládači spustíte prezentáciu obrázkov uložených na pamäťovom zariadení počas prehrávania hudby.

**Hlasitosť +/-:** Stlačte tlačidlo Vol + / Vol- na diaľkovom ovládači alebo DOĽAVA / DOPRAVA na fotorámiku.

**Prehrávanie / pauza:** Stlačením tlačidla PREHRÁVANIE / PAUZA spustíte prehrávanie fotografií a hudby alebo ich pozastavíte.

**Návrat do hlavnej ponuky:** Stlačte tlačidlo MENU na fotorámiku alebo EXIT na diaľkovom ovládači, kým sa neobjaví obrazovka hlavnej ponuky.

## PRIESKUMNÍK

- Voľbou možnosť Prieskumník prejdete do správy súborov. Môžete prehľadávať súbory uložené na USB alebo karte SD / MMC.

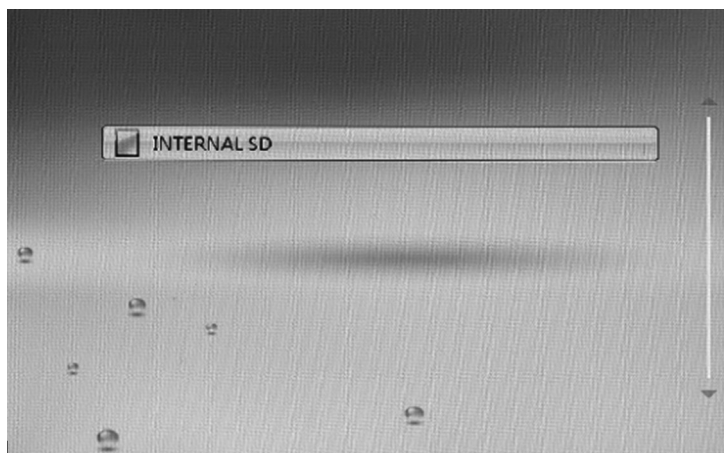

- Nepotrebné súbory možno vymazať dlhým stlačením tlačidla EXIT. Voľbou ÁNO alebo NIE v rozbaľovanom dialógovom okne sa rozhodnete, či súbor vymazať alebo nie.

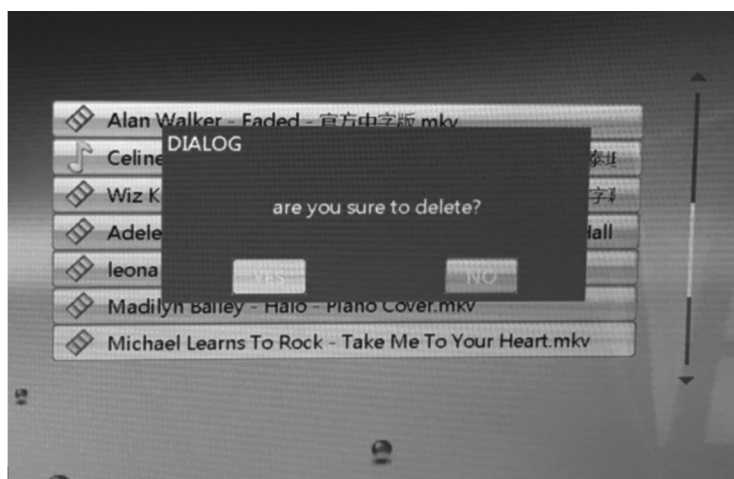

## KALENDÁR

Po voľbe možnosti kalendára z hlavnej ponuky alebo stlačením tlačidla CALENDAR na diaľkovom ovládači sa pri prehrávaní fotografií zobrazí kalendár. Pred použitím tejto funkcie nastavte dátum a čas systému



Po vstupe na stránku kalendára môžete stlačením tlačidla ENTER zobrazit' iný režim kalendára:



Použite nasledujúce tlačidlá pre tieto funkcie:

Pomocou tlačidiel HORE / DOLE na diaľkovom ovládači vyberte mesiac, ktorý chcete zobrazit'.

**Návrat do hlavnej ponuky:** Stlačte tlačidlo MENU na fotorámiku alebo EXIT na diaľkovom ovládači, kým sa neobjaví obrazovka hlavnej ponuky.

## NASTAVENIE

### Nastavenie jazyka

Pomocou tlačidiel hore a dole presuňte kurzor do polohy "Jazyk". Potvrďte stlačením tlačidla ENTER. Pomocou tlačidiel hore a dole tlačidla ENTER voľbu potvrdíte.

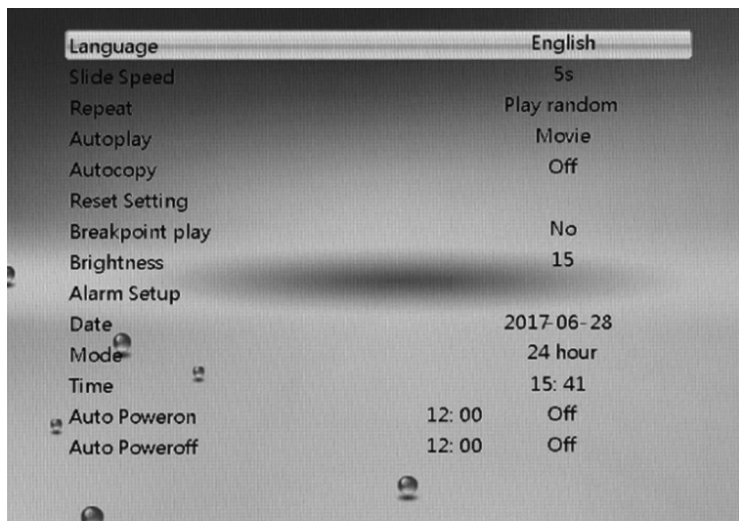

### Rýchlosť prezentácie fotografií

Zvoľte rýchlosť automatického prehrávania obrázkov. Možnosti: 5 s, 10 s, 15 s, 1 min., 15 min., 30 min.

### Opakovanie

Zvoľte režim opakovania.

Možnosti: náhodné prehrávanie, opakovanie všetkého, opakovanie jedného, opakovanie vypnuté.

### Automatické prehrávanie

Špecifikujte, ktoré druhy súborov by sa mali automaticky prehrávať po zapnutí prístroja.

Možnosti: fotografie, hudba, video, hudba + fotografie, užívateľské nastavenie, vypnuté, zmiešané prehrávanie.

### Automatické kopírovanie

Platí iba u prístrojov s internou pamäťou. Súbory uložené na USB alebo karte SD možno automaticky skopírovať do internej pamäte prístroja.

Možnosti: zapnuté, vypnuté

### Resetovanie nastavenia

Používa sa v prípade, že niektoré systémové parametre sú nesprávne nastavené alebo dôjde k neobvyklým okolnostiam. Užívateľ môže obnoviť nastavenia na predvolené hodnoty a vrátiť prístroj do normálneho stavu.

Možnosti: Obnoviť nastavenia z výroby? Áno, nie.

### Prehrávanie od bodu prerušenia

Pokiaľ dôjde počas prevádzky prístroja k náhlej strate napájania, užívateľ môže po opätovnom spustení obnoviť prehrávanie od bodu prerušenia.

Možnosti: Áno, nie.

### Jas

Podsvietenie obrazovky.

Možnosti: 1 až 15.

### Nastavenie budíka

Stlačením tlačidla ENTER nastavte stav a čas budíka.

### Dátum

Stlačením tlačidla ENTER nastavte rok / mesiac / deň a potom nastavenie uložte stlačením tlačidla ENTER.

## Režim

Stlačením tlačidla ENTER zvolíte režim času.

Možnosť: 12-hodinový, 24 hodinový.

## Čas

Stlačením tlačidla ENTER nastavte čas.

## Automatické zapnutie

Stlačením tlačidla ENTER nastavte čas automatického zapnutia.

Možnosti: vypnuté, raz, vždy.

## Automatické vypnutie

Stlačením tlačidla ENTER nastavte čas automatického vypnutia.

Možnosti: vypnuté, raz, vždy.

## RIEŠENIE PROBLÉMOV

Prejav alebo problém	Možná príčina a riešenie
Prístroj nie je napájaný	Napájací konektor nie je celkom zasunutý do prístroja.
Obrazovka zamrzá	Mohlo dôjsť k výpadku prístroja. Vypnite ho, počkajte niekoľko minút a opäť ho zapnite.
Na displeji sú zobrazené nesprávne znaky.	Uistite sa, že ste vybrali správny jazyk.
Nedá sa vložiť pamäťová karta alebo pripojiť zariadenie USB.	Pamäťová karta alebo zariadenie USB nie sú správne pripojené; vložte kartu naopak.
Prístroj nerozpozná pripojené pamäťové zariadenie	1. Pamäťová karta alebo zariadenie USB nie sú správne pripojené.
	2. Pamäťové zariadenie môže byť poškodené. Skúste prosím iné zariadenie.
	3. Uistite sa, že používate typ pamäťovej karty, ktorý prístroj podporuje.
	4. Niektoré nepríliš bežné pamäťové karty alebo USB zariadenia nie sú s týmto výrobkom kompatibilné. Použite pamäťovú kartu alebo zariadenie USB, ktoré sú pre tento digitálny fotorámik vhodné.
	5. Pamäťové zariadenia s vysokou kapacitou sa načítavajú pomalšie; treba chvíľu počkať. Poznámka: Tento digitálny fotorámik nemusí rozpoznať všetky pamäťové zariadenia USB alebo pamäťovej karty.
K prístroju je pripojená pamäťová karta alebo zariadenie USB, ale fotorámik nemôže pamäťovú kartu alebo zariadenie USB načítať.	1. Uistite sa, že používate typ pamäťovej karty alebo zariadenia USB, ktorý prístroj podporuje.
	2. Uistite sa, že pamäťová karta alebo zariadenie USB je zasunuté na doraz v správnom vstupe.
	3. Pamäťová karta alebo zariadenie USB sú poškodené.



## TECHNICKÁ ŠPECIFIKÁCIA

Displej	Digitálny celkom plochý LCD panel so sledovateľnou veľkosťou obrazovky 10 palcov (25,7 cm) Pomer strán obrazovky: 16:9
Oblasť pre sledovanie	1024 x 600 pixelov, pomer strán 16:9
Prevedenie stojánku	Oddeliteľný (pre polohu naležato a nastojato)
Vstup pre pamäťovú kartu	SD / MMC
Vstupy USB	Host USB 2.0
Podporované formáty súboru	JPEG, MP3/WMA, AVI/MP4/MOV/MKV atď.
Sieťový adaptér	Vstup: 100 až 240 V, 50/60 Hz Výstup: 5 V; 1,5 A
Jazyk OSD (zobrazenie displeja)	Podpora viac jazykov OSD
Rozmery	273 mm x 186 mm x 24 mm

**POZNÁMKA:** V dôsledku neustáleho zlepšovania sa môžu prevedenie a špecifikácie tohto výrobku mierne líšiť od prístroja zobrazeného na balení a môže sa zmeniť bez predchádzajúceho upozornenia.

Informácie o výrobku a servisnej sieti nájdete na internetovej adrese [www.hyundai-electronics.sk](http://www.hyundai-electronics.sk)



**VAROVANIE:** NEVYSTAVUJTE SPOTREBIČ DAŽĎU ALEBO VLHKOSTI, ABY STE PREDIŠLI VZNIKU POŽIARU ALEBO ÚRAZU ELEKTRICKÝM PRÚDOM. PRED OPRAVOU ALEBO VŽDY, KEĎ SPOTREBIČ NEPOUŽÍVATE, VYPNITE HO ZO ZÁSUVKY. V PRÍSTROJI NIESÚ ŽIADNE ČASTI OPRAVITEĽNÉ SPOTREBITEĽOM. VŽDY SA OBRACAJTE NA KVALIFIKOVANÝ AUTORIZOVANÝ SERVIS. SPOTREBIČ JE POD NEBEZPEČNÝM NAPÄTÍM.



NEBEZPEČENSTVO UDUSENIA. PE VRECKO ODKLADAJTE MIMO DOSAHU DETÍ. VRECKO NIE JE NA HRANIE. NEPOUŽÍVAJTE TOTO VRECÚŠKO V KOLÍSKACH, POSTIELKACH, KOČÍKACH ALEBO DETSKÝCH OHRÁDKACH.

### Likvidácia starých elektrických a prístrojov (vt'ahuje sa na Európsku úniu a európske krajiny so systémami oddeleného zberu).



Tento symbol na výrobku alebo obale znamená, že s výrobkom po ukončení jeho životnosti nemôže byť nakladané ako s bežným odpadom z domácnosti. Musí sa odovzdať do príslušnej zberne na recykláciu elektrických a elektronických zariadení. Zaručením správnej likvidácie tohto výrobku pomôžete pri predchádzaní potenciálnych negatívnych dopadov na životné prostredie a na zdravie človeka, ktoré by mohli byť zapríčinené nevhodným zaobchádzaním s odpadmi z tohto výrobku. Recyklovaním materiálov pomôžete zachovať prírodné zdroje. Podrobnejšie informácie o recyklácii tohto výrobku vám na požiadanie poskytne miestny úrad, služba likvidácie komunálneho odpadu alebo predajňa, v ktorej ste si tento výrobok zakúpili.

Przed rozpoczęciem użytkowania urządzenia, prosimy poświęcić czas na uważne przeczytanie całej instrukcji oraz informacji na temat urządzenia. Instrukcję należy schować w bezpiecznym miejscu, może bowiem przydać się w przyszłości. W przypadku sprzedaży lub przekazania urządzenia kolejnemu użytkownikowi, należy wraz z nim przekazać instrukcję użytkowania.

## WAŻNE WSKAZÓWKI I OSTRZEŻENIA

Gratulujemy udanego zakupu ramki cyfrowej. Za pomocą tego urządzenia można łatwo i szybko przeglądać zdjęcia bezpośrednio z karty pamięci aparatu cyfrowego. Można też stworzyć pokaz slajdów, używając wielu efektów przechodzenia pomiędzy zdjęciami. Urządzenie obsługuje następujące pamięci i karty pamięci: Secure Digital Card (karty SD), Multi Media Card (karty MMC), pamięci oraz urządzeń USB.

**UWAGA:** ABY UNIKNĄĆ RYZYKA POŻARU I PORAŻENIA ELEKTRYCZNEGO, NIE WYSTAWIAJ URZĄDZENIA NA DZIAŁANIE DESZCZU I WILGOCI.

### OSTRZEŻENIE



**RYZIKO PORAŻENIA  
PRĄDEM NIE OTWIERAĆ**



ABY ZMNIJSZYĆ RYZYKO WYSTĄPIENIA PORAŻENIA ELEKTRYCZNEGO, NIE OTWIERAĆ OBUDOWY URZĄDZENIA. W URZĄDZENIU NIE ZNAJDUJĄ SIĘ ŻADNE CZĘŚCI, KTÓRE MOGĄ BYĆ NAPRAWIANE PRZEZ UŻYTKOWNIKA. WSZELKIE NAPRAWY NALEŻY ZLECAĆ PRACOWNIKOM SERWISU.



SYMBOL BŁYSKAWICY W TRÓJKĄCIE RÓWNOBOCZNYM SŁUŻY OSTRZEŻENIU UŻYTKOWNIKA PRZED OBECNOŚCIĄ WEWNĄTRZ PRODUKTU NAPIĘCIA, KTÓRE MOŻE POWODOWAĆ RYZYKO PORAŻENIA ELEKTRYCZNEGO U CZŁOWIEKA. SYMBOL WYKRZYKNIKA W TRÓJKĄCIE WSKAZUJE NA WAŻNE INFORMACJE I INSTRUKCJE PRODUCENTA, DOTYCZĄCE RZĄDZENIA.

- Wysokie napięcie w urządzeniu. Nie otwierać obudowy ramki. Wszelkie naprawy zlecać autoryzowanemu serwisowi.
- Aby uniknąć ryzyka pożaru i porażenia elektrycznego, nie wystawiaj urządzenia na działanie deszczu i wilgoci.
- W celu uniknięcia utraty danych nie wkładać ani nie odłączać pamięci USB lub kart pamięci do włączonego urządzenia.

## INSTRUKCJE BEZPIECZEŃSTWA

- Nie narażać urządzenia na zanurzenie w płynach lub zabryzganie. Nie stawiać na urządzeniu żadnych przedmiotów napełnionych wodą czy płynami, takich jak dzbanki, wazon, etc. Korzystać wyłącznie w suchych pomieszczeniach.
- Nie stawiać na urządzeniu ani w jego bezpośredniej bliskości źródeł otwartego ognia (np. zapalonych świec).
- Dbać o czystość urządzenia, nigdy nie przechowywać go w pobliżu źródeł ciepła, ani w miejscach zapyłonych, wilgotnych lub mokrych. Nie wystawiać na bezpośrednie oddziaływanie promieni słonecznych.
- Przyciski należy naciskać delikatnie. Zbyt silne naciskanie na nie lub na ekran może uszkodzić urządzenie.
- Nie korzystać z urządzenia w środowisku bardzo suchym – może to doprowadzić do wyładowań elektrostatycznych, które mogą uszkodzić urządzenie.
- Nie narażać urządzenia na silne uderzenia. Nie dopuszczać do upuszczenia urządzenia. Takie przypadki mogą doprowadzić do uszkodzenia urządzenia i utraty danych.
- Nie próbować samodzielnie naprawiać lub rozkładać urządzenia. Wszelkie naprawy należy zlecać uprawnionym pracownikom serwisu.
- Urządzenie jest przeznaczone wyłącznie do użytku wewnątrz pomieszczeń.
- Korzystać wyłącznie z zasilacza DC 5V dołączonego do urządzenia. Nie odłączać zasilacza podczas pokazu zdjęć.

- Nie blokować otworów wentylacyjnych znajdujących się z tyłu ramki.
- Dzieci powinny przebywać pod nadzorem, żeby uniemożliwić im zabawę urządzeniem.
- Jeśli urządzenie ma być nieużywane przez dłuższy czas, należy odłączyć je od źródła zasilania. Pozwoli to na zapobiegnięcie przegrzaniu i uszkodzeniu wyświetlacza.
- Przed podłączeniem zasilacza do sieci elektrycznej należy całkowicie podłączyć końcówkę przewodu zasilającego do złącza DC IN.
- Urządzenie odtwarza wyłącznie pliki w obsługiwanych formatach.
- Nie korzystać z urządzenia przy temperaturach przekraczających 40°C.
- Nie dopuszczać do kontaktu metalowych przedmiotów z wtyczką zasilacza DC podczas pracy urządzenia.
- Przed przystąpieniem do czyszczenia urządzenia, należy je wyłączyć i odłączyć od źródła zasilania.
- Do czyszczenia urządzenia używać suchej, miękkiej ściereczki.
- Nigdy nie spryskiwać lub nie polewać płynami bezpośrednio wyświetlacza ani obudowy urządzenia.
- Nie używać do czyszczenia materiałów ściernych ani agresywnych środków chemicznych takich jak alkohol, benzen itp. Nie dopuszczać do przedostania się wody lub innych płynów do wnętrza urządzenia..
- Nie dopuszczać do upadku urządzenia. Zawiera ono złożone układy elektroniczne i nie może być narażone na silne wstrząsy związane z upadkami.
- Nie uderzać ani nie zarysowywać wyświetlacza. Obchodzić się ostrożnie z urządzeniem, Wyświetlacz LCD jest wykonany ze szkła i dlatego jest wrażliwy na nadmierny nacisk lub kontakt z ostrymi przedmiotami.

### **OSTRZEŻENIE: BATERIE NALEŻY PRZECHOWYWAĆ POZA ZASIĘGIEM DZIECI.**

Połknięcie baterii może prowadzić do poważnych uszkodzeń ciała lub nawet śmierci w ciągu zaledwie 2 godzin, z powodu oparzeń chemicznych i możliwości wystąpienia perforacji przełyku. Jeśli dojdzie do połknięcia baterii, należy natychmiast wezwać pogotowie lub zgłosić się do szpitala. Zużyte baterie należy od razu wyrzucić. Urządzenie zawiera baterię guzikową (okrągłą). Jej połknięcie może spowodować w ciągu zaledwie 2 godzin, poważne wewnętrzne oparzenia, prowadzące do śmierci. Zarówno nowe jak i zużyte baterie należy przechowywać poza zasięgiem dzieci. Jeśli klapka komory baterii nie domyka się, należy zaprzestać używania urządzenia i przechowywać je poza zasięgiem dzieci. Jeśli występuje podejrzenie, że baterie mogły zostać połknięte lub umieszczone w inny sposób wewnątrz ciała, należy natychmiast zgłosić się do lekarza.

### **Właściwości urządzenia**

- Wyświetlacz TFT LCD 10 cali
- Automatyczny pokaz slajdów z wieloma efektami i czasem przejść
- Ulepszanie obrazu: obracanie i dodawanie efektów do zdjęć
- Obsługa kart SD/MMC o pojemności do 16GB; urządzeń USB o pojemności do 16GB.
- Otwór do montażu na ścianie znajdujący się z tyłu obudowy urządzenia
- Zegar i kalendarz
- Odtwarzanie filmów i zdjęć z kart pamięci lub urządzenia USB
- Obsługa plików graficznych JPEG, plików wideo AVI, plików audio MP3 i WMA

### **ZAWARTOŚĆ OPAKOWANIA**

Po rozpakowaniu należy sprawdzić, czy w opakowaniu znajdują się wymienione niżej części zestawu. Jeśli którejś brakuje, należy skontaktować się ze sprzedawcą, od którego urządzenie zostało zakupione.

1. Cyfrowa ramka na zdjęcia, 2. Zasilacz, 3. Instrukcja, 4. Pilot, 5. Stojak

## WYGLĄD URZĄDZENIA

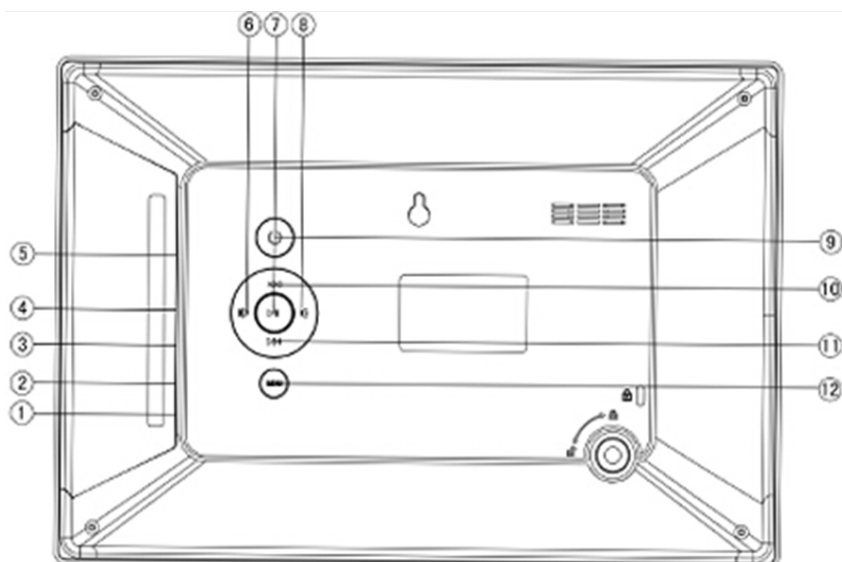

### PRZYCIS

(1)	Gniazdo zasilania DC 5V
(2)	USB1 (podłączenie komputera)
(3)	USB2 HOST (podłączenie urządzenia USB)
(4)	Złącze słuchawkowe jack 3,5 mm
(5)	Gniazdo kart SD/MMC
(6)	Przycisk w prawo
(7)	Przycisk PLAY/PAUSE
(8)	Przycisk w lewo
(9)	Przycisk zasilania ON/OFF
(10)	Przycisk w górę
(11)	Przycisk w dół
(12)	Przycisk Menu: nacisnąć, żeby wrócić do menu głównego

### Informacja:

Port USB1 może służyć do podłączenia do komputera ale bez dodatkowych nośników pamięci. Przed podłączeniem nie wkładać żadnych kart pamięci ani urządzeń USB.

(1)	Combo (pokaz slajdów z muzyką w tle)
(2)	Wyciszenie
(3)	Tryb odtwarzania zdjęć
(4)	Tryb odtwarzania muzyki
(5)	PLAY/PAUSE
6, 7, 10, 18	Przyciski kierunkowe: W górę/ W lewo/ W dół/ W prawo
(8)	Przycisk Enter do zatwierdzania wyboru
(9)	Ustawianie trybu
(11, 13)	Zwiększanie i zmniejszanie natężenia dźwięku
(12, 14)	Szybkie przewijanie w przód / w tył
(15)	Przycisk zasilania On/Off
(16)	Tryb odtwarzania filmów
(17)	Wyjście
(19)	Tryb kalendarza
(20, 21)	Wybór poprzedniego / kolejnego utworu

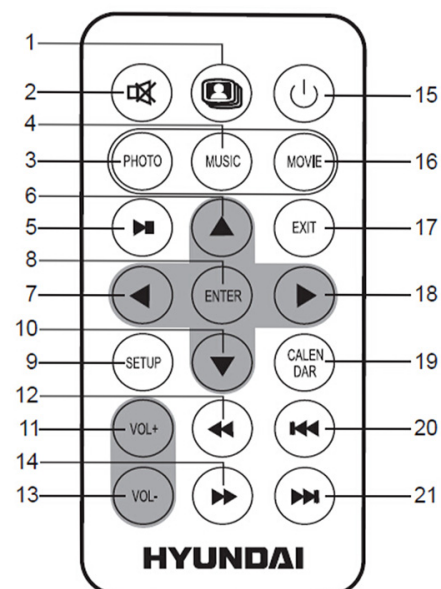

## PRZYGOTOWANIE PILOTA

Pilot zasilany jest baterią litową CR2025. Aby przedłużyć trwałość oryginalnie założonej baterii, włożono pomiędzy nią a złącze baterii niewielki separator z tworzywa sztucznego. W celu przygotowania pilota do rozpoczęcia pracy należy usunąć separator, wyciągając go za

## PARAMETRY BATERII

**Typ wymaganej baterii:** 1 bateria CR2025, 3V (Trwałość: około 1 roku przy normalnym użytkowaniu domowym).

### Wymiana baterii.

Przesuń przycisk w prawo. Wyciągnij pojemnik z baterią. Wsadź nową baterię do otworu, upewniając się, że kierunki biegunów zostały zachowane. Wsadź pojemnik z baterią do pilota.

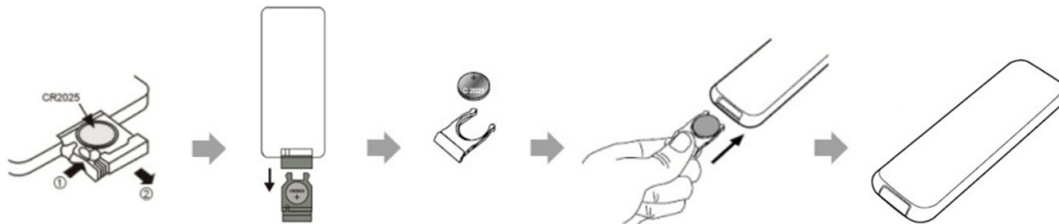

### Uwagi dotyczące baterii

Jeśli pilot nie będzie użytkowany przez dłuższy czas, należy wyjąć z niego baterię.  
Nie nagrzewać baterii ani nie wrzucać ich do ognia.  
Nie próbować rozmontowywać, modyfikować ani deformować baterii.

### Rozpoczęcie użytkowania

- Krok 1: Zdjąć folię zabezpieczającą z ekranu LCD.
- Krok 2: Wyciągnąć stojak z tyłu urządzenia i postawić je
- Krok 3: Podłączyć nośniki pamięci
- Krok 4: Podłączyć zasilacz, żeby włączyć urządzenie

### Podłączanie stojaka lub wieszanie na ścianie

1. Podłączyć stojak do otworu stojaka i ustawić stabilnie urządzenie na płaskiej powierzchni, tak żeby stało prosto.
2. Ramkę można także powiesić na ścianie, używając odpowiedniego wkrętu lub gwoźdźcia pasującego do otworu montażowego z tyłu obudowy urządzenia. Należy użyć takiego haka lub gwoźdźcia, który utrzyma minimum 1 kilogram masy. Należy też upewnić się, że wywiercony otwór będzie trochę mniejszy niż średnica śruby lub gwoźdźcia oraz że śruba / gwoździec są wkręcone w ścianę na minimalną głębokość 11 mm.

#### Podłączanie stojaka



#### Otwór do wieszania na ścianie

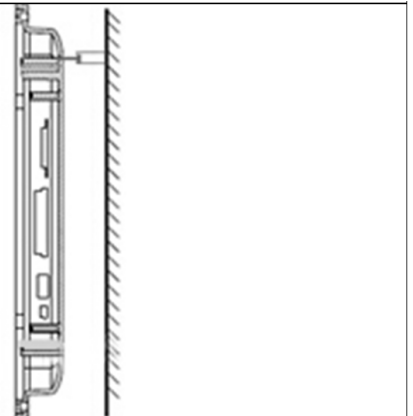

### Podłączanie zasilania

1. Ustawić ramkę na stabilnej, płaskiej powierzchni.
2. Podłączyć końcówkę DC zasilacza do wejścia DC 5V znajdującego się z boku urządzenia,

a następnie podłączyć wtyczkę zasilacza do gniazda zasilania elektrycznego AC 100V-240V 50/60 Hz.

3. Nacisnąć przycisk ON/OFF, żeby włączyć urządzenie.

Jeśli urządzenie nie będzie użytkowane przez dłuższy czas, należy nacisnąć przycisk [ON/OFF], żeby je wyłączyć, a następnie odłączyć wtyczkę od zasilania elektrycznego.

### Podłączanie urządzenia USB (Format FAT32)

Po podłączeniu do ramki urządzenia USB, można oglądać znajdujące się na nim zdjęcia

Uwaga: Nie wszystkie pamięci USB są obsługiwane przez ramkę.



### Wkładanie karty pamięci (Format FAT32)

Aby oglądać zdjęcia znajdujące się na obsługiwanej przez urządzenie karcie pamięci, należy ją włożyć do gniazda kart pamięci w ramce cyfrowej.

Urządzenie obsługuje następujące typy kart pamięci:

- **Secure Digital Card (SD)**
- **Multimedia Card (MMC)**

Włożyć kartę SD/MMC do gniazda 2 w 1 tak, żeby metalowe złącza były skierowane do wyświetlacza.

### Uwagi:

1. Nie wkładać karty do gniazda używając siły. Jeśli karta nie wchodzi łatwo lub całkowicie nie mieści się w gnieździe, oznacza to, że może być wkładana nieprawidłowo.
2. Aby wyjąć kartę, należy ją powoli wyciągać z gniazda. Nie wyjmować karty od razu po włożeniu ani w trakcie, gdy urządzenie przetwarza pliki. Należy poczekać, aż wyświetlacz będzie nieruchomy.
3. Urządzenie obsługuje karty SD o pojemności do 16 GB, pamięci USB o pojemności do 16 GB oraz karty MMC o pojemności do 1 GB.

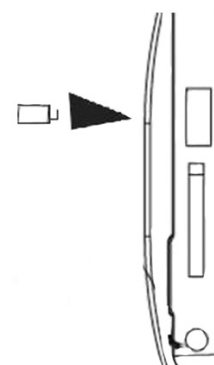

### Opcje menu

W menu głównym urządzenia znajdują się następujące opcje:

- Wideo
- Foto
- Muzyka
- Przeglądarka
- Kalendarz
- Ustawienia

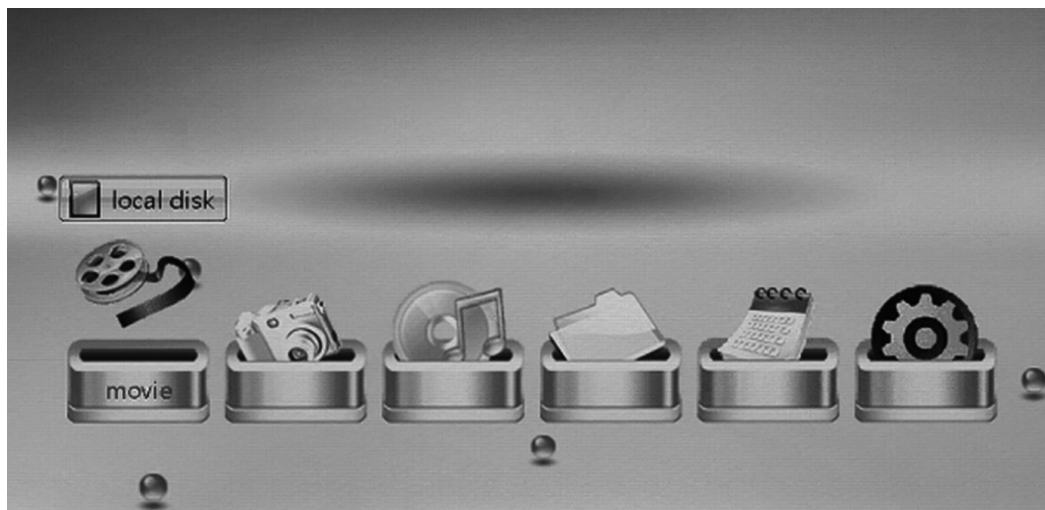

Po podłączeniu karty SD/MMC lub pamięci USB, urządzenie automatycznie rozpocznie

odtworzenie wideo (jeśli na nośniku jest zapisany plik wideo), jeśli nie są wykonywane inne operacje. **Jeśli do urządzenia jest podłączona zarówno karta pamięci jak i nośnik USB, odtwarzanie rozpocznie się najpierw z nośnika USB.**

## WIDEO

Wybrać z menu głównego opcję „Wideo” i rozpocząć oglądanie jednego z zapisanych plików wideo.

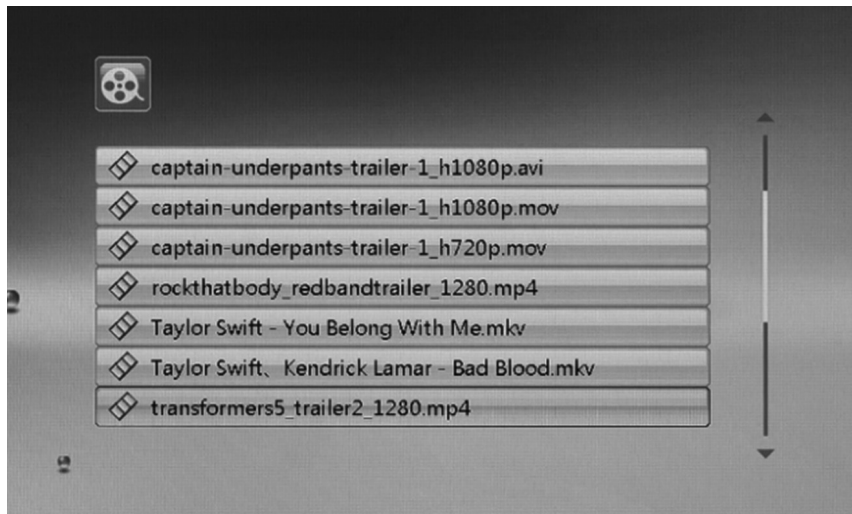

Po przejściu do trybu wideo urządzenie zacznie odtwarzać pliki wideo w kolejności, w jakiej znajdują się na nośniku. Jeśli chcemy zobaczyć listę nagrań wideo, należy nacisnąć przycisk EXIT, żeby przejść do listy plików, a następnie za pomocą przycisków UP/DOWN wybrać żądany plik.

**Głośność +/-:** Naciskać przycisk Vol+ / Vol- na pilocie lub przycisk LEFT/RIGHT na obudowie.

**Play / Pause:** Nacisnąć przycisk PLAY/PAUSE, żeby rozpocząć lub zatrzymać odtwarzanie wideo.

**Szybkie przewijanie w przód/w tył:** Podczas odtwarzania wideo, dłużej przytrzymaj przycisk ◀◀ / ▶▶ aby przewijać do tyłu/przodu.

**Powrót do menu głównego:** Naciśnij przycisk Menu na ramce lub przycisk EXIT na pilocie aby wrócić do listy nagrań, naciśnij go ponownie aż do momentu gdy główne menu się pojawi.

## FOTO

### Opcja trybu foto

Wybrać tryb PHOTO, urządzenie rozpocznie pokaz slajdów złożony ze wszystkich zdjęć zapisanych na nośniku pamięci; w trybie tym pokaz slajdów rozpocznie się automatycznie.

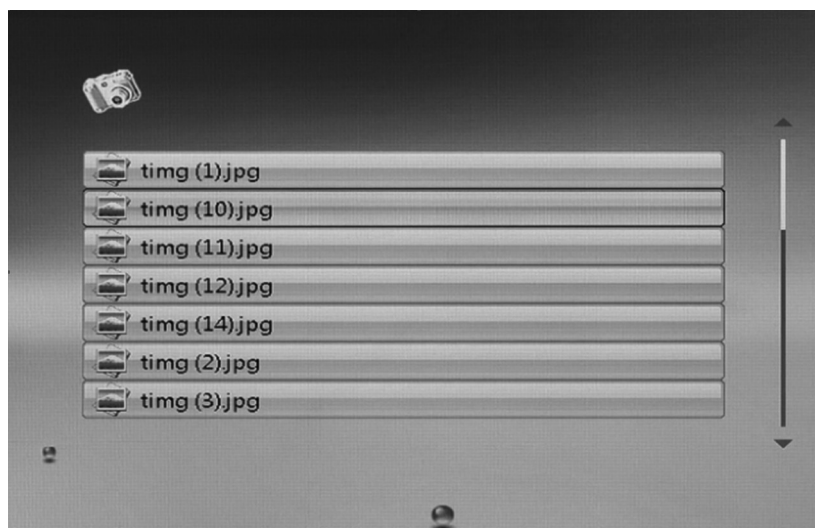

### Rotate/BG Music/Slideshow/Interval/Scale

Podczas odtwarzania listy zdjęć naciśnij przycisk Play/Pause na pilocie, następnie dłużej przytrzymaj przycisk EXIT na pilocie lub przycisk MENU na ramce aby wejść do trybu Rotate/

BG Music/Slideshow/Interval/Scale, używając przycisków lewo/prawo lub góra/dół należy wybrać odpowiedni tryb a następnie zatwierdzić wybór klawiszem ente

**Play / Pause:** Naciskać przycisk PLAY/PAUSE, żeby rozpocząć lub wstrzymać odtwarzanie zdjęć.

**Wybór zdjęcia:** Naciskać przycisk RIGHT/LEFT, żeby wybrać poprzednie / następne zdjęcie, nacisnąć PLAY/PAUSE, żeby przejść do wybranego zdjęcia.

**Tryb miniatur:** Podczas odtwarzania zdjęć naciśnij przycisk MENU na ramce lub przycisk EXIT na pilocie aby przejść do trybu miniatur. Naciśnij przycisk góra/dół aby wybrać zdjęcie, które chcesz odtworzyć na ramce, naciśnij przycisk ENGER aby zatwierdzić wybór.

**Powrót do menu głównego:** Naciśnij przycisk Menu na ramce lub przycisk EXIT na pilocie aby wrócić do listy nagrań, naciśnij go ponownie aż do momentu gdy główne menu się pojawi.

## MUZYKA

Wybrać tryb muzyczny, żeby odtwarzać zapisane na nośniku pamięci pliki dźwiękowe.



### Korzystać z następujących przycisków:

Wybór pliku muzycznego: Naciskać przycisk UP/DOWN, żeby wybrać żądany plik muzyczny lub naciskać przycisk ◀◀ / ▶▶, żeby wybrać poprzedni/następny utwór.

**Głośność +/-:** Naciskać przycisk Vol+ / Vol- na pilocie lub przycisk LEFT/RIGHT na obudowie.

**PLAY/PAUSE:** Nacisnąć przycisk PLAY/PAUSE, żeby rozpocząć lub wstrzymać odtwarzanie muzyki.

**Powrót do menu głównego:** Naciśnij przycisk Menu na ramce lub przycisk EXIT na pilocie aby wrócić do listy nagrań, naciśnij go ponownie aż do momentu gdy główne menu się pojawi.

### Opcje menu – Photo + Music)

Nacisnąć przycisk PHOTO + MUSIC COMBO na pilocie, żeby rozpocząć pokaz slajdów ze zdjęć zapisanych na nośniku pamięci z jednoczesnym odtwarzaniem muzyki.

**Volume +/-:** Naciskać przycisk Vol+ / Vol- na pilocie lub przycisk LEFT/RIGHT na obudowie.

**PLAY/PAUSE:** Nacisnąć przycisk PLAY/PAUSE, żeby rozpocząć lub wstrzymać odtwarzanie zdjęć i muzyki.

**Powrót do menu głównego:** Naciśnij przycisk Menu na ramce lub przycisk EXIT na pilocie aby wrócić do listy nagrań, naciśnij go ponownie aż do momentu gdy główne menu się pojawi.



## EXPLORER – MENEDŻER PLIKÓW

1. Wybrać tryb przeglądarki, żeby przejść do zarządzania plikami. W trybie tym można przeglądać pliki zapisane na nośniku USB lub na karcie pamięci SD/MMC.

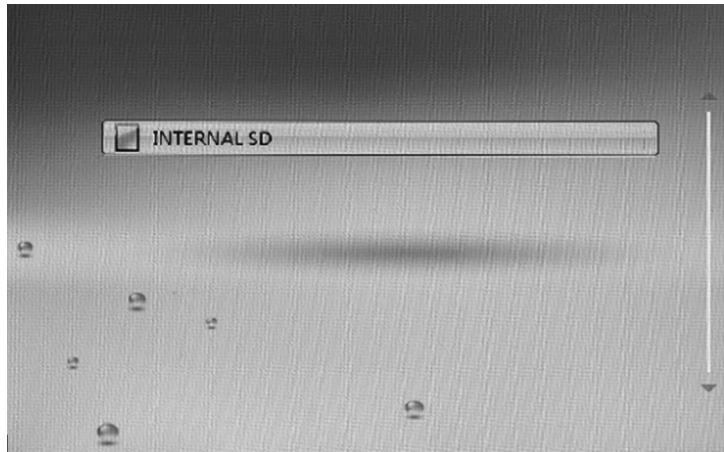

2. Zbędne pliki można usuwać, naciskając i przytrzymując przycisk "EXIT". Wybrać "YES" lub "NO" w pojawiającym się oknie dialogowym, żeby zatwierdzić lub anulować polecenie usunięcia pliku.

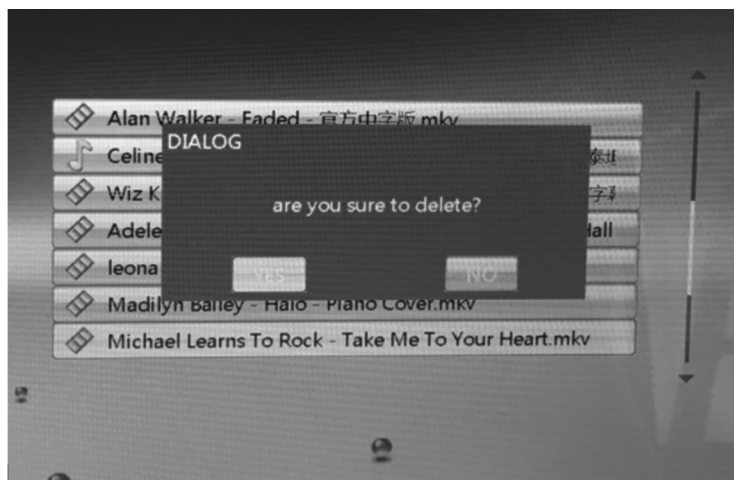

## KALENDARZ

### Opcje menu Kalendarza

Wybrać opcję „Kalendarz” z menu głównego, lub nacisnąć przycisk “CALENDAR” na pilocie, na wyświetlaczu pojawi się kalendarz wraz z odtwarzanym zdjęciem. Przed użyciem tej funkcji należy ustawić aktualną datę i godzinę.



Po wejściu w tryb kalendarza, naciskać przycisk ENTER, żeby przeglądać różne tryby wyświetlania kalendarza i czasu:



### **Korzystać z następujących przycisków:**

Nacisnąć przycisk UP/DOWN na pilocie lub na obudowie urządzenia, żeby przejść do widoku żądanego miesiąca.

**Powrót do menu głównego:** Naciśnij przycisk Menu na ramce lub przycisk EXIT na pilocie aby wrócić do listy nagrań, naciśnij go ponownie aż do momentu gdy główne menu się pojawi.

### **USTAWIENIA**

#### **Ustawianie języka**

Naciskać przycisk UP lub DOWN, żeby przesunąć kursor w pozycję "Language". Nacisnąć przycisk "ENTER", żeby przejść do ustawiania języka. Naciskać przycisk UP lub DOWN, żeby wybrać język, a następnie przycisk ENTER, żeby zatwierdzić wybór.

#### **Prędkość zmiany slajdu**

Wybór prędkości, z jaką zmieniają się prezentowane zdjęcia.

Opcje: 5s, 10s, 15s, 1min, 15min, 30min.

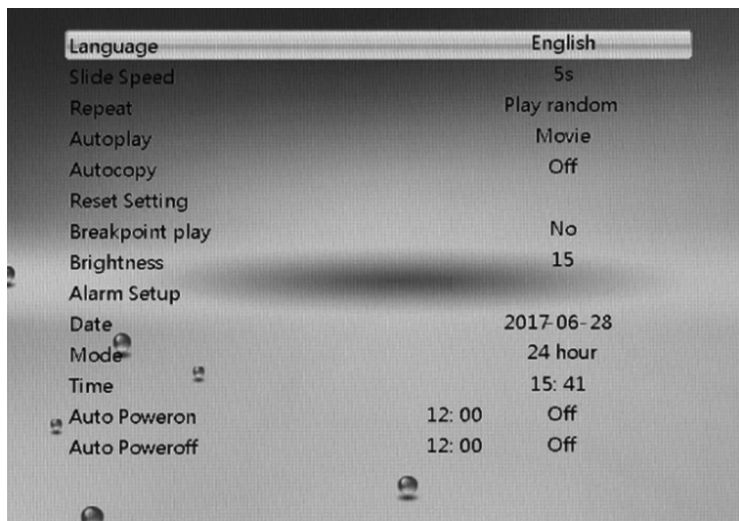

### **Powtarzanie**

Wybór trybu powtarzania.

Opcje: Play random (losowe), repeat all (powtarzanie wszystkich), repeat one (powtarzanie jednego), repeat off (powtarzanie wyłączone).

### **Odtwarzanie automatyczne**

Wybór typu plików, które będą odtwarzane automatycznie po włączeniu urządzenia

Opcje: Photo (zdjęcia), Music (muzyka), Movie (filmy), Music+Photo (zdjęcia z podkładem muzycznym), Custom (do wyboru), Off (wyłączone), Mixed Play (odtwarzanie mieszane).

### **Automatyczne kopiowanie**

Wyłącznie w urządzeniach z pamięcią wewnętrzną. Pliki zapisane na nośniku USB lub na karcie SD mogą zostać automatycznie skopiowane do wewnętrznej pamięci urządzenia.

Opcje: On (włączona), Off (wyłączona).

### **Resetowanie ustawień**

Opcja stosowana przy nieprawidłowym ustawieniu parametrów urządzenia lub gdy wystąpią nietypowe okoliczności. Użytkownik może w takiej sytuacji przywrócić ustawienia domyślne i wrócić do normalnego statusu.

Opcje: Przywrócić ustawienia fabryczne? Tak, Nie.

### **Odtwarzanie od punktu zatrzymania**

Jeśli podczas pracy urządzenia niespodziewanie zostanie ono odłączone od zasilania, po ponownym włączeniu można wznowić odtwarzanie od punktu, w którym zostało przerwane.

Opcje: Tak, Nie.

### **Jasność**

Podświetlenie wyświetlacza.

Opcje: 1 do 15.

### **Ustawienie alarmu**

Nacisnąć przycisk ENTER, żeby ustawić alarm i czas.

### **Data**

Naciskać przycisk ENTER, żeby ustawić kolejno Rok/Miesiąc/Dzień a następnie nacisnąć przycisk ENTER, żeby zapisać ustawienie.

### **Tryb wyświetlania czasu**

Naciskać przycisk ENTER, żeby wybrać tryb wyświetlania czasu.

Opcje: 12-godzinny, 24-godzinny.

## Czas

Nacisnąć przycisk ENTER żeby ustawić czas.

## Automatyczne włączanie

Nacisnąć przycisk ENTER ustawić automatyczne włączanie urządzenia.

Opcje: Off (wyłączony), Once (raz), Every Time (cały czas).

## Automatyczne wyłączenie

Nacisnąć przycisk ENTER ustawić automatyczne wyłączenie urządzenia.

Opcje: Off (wyłączony), Once (raz), Every Time (cały czas).

## ROZWIĄZYWANIE PROBLEMÓW

Objawy lub problem	Możliwa przyczyna / Rozwiązanie
Brak zasilania	Kabel zasilający nie został prawidłowo podłączony do urządzenia.
Ekran zawiesił się	Błąd w funkcjonowaniu urządzenia. Należy je wyłączyć i włączyć ponownie po kilku minutach.
Napisy przy wyświetlaniu są nieprawidłowe	Sprawdzić, czy został wybrany właściwy język.
Nie można włożyć karty lub pamięci USB	Karta lub pamięć są wkładane nieprawidłowo, należy włożyć je odwrotnie.
Urządzenie nie rozpoznaje podłączonego nośnika pamięci	<ol style="list-style-type: none"><li>1. Karta lub pamięć nie zostały prawidłowo podłączone.</li><li>2. Nośnik pamięci jest uszkodzony. Należy sprawdzić inny nośnik.</li><li>3. Sprawdzić, czy użyta karta należy do typu obsługiwanego przez urządzenie. Niektóre z rzadziej spotykanych typów pamięci USB lub kart pamięci mogą nie być obsługiwane przez urządzenie. Należy użyć takiego nośnika, który będzie zgodny z ramką.</li><li>4. Urządzenie czasem wolniej odczytuje pamięć nośnika, należy trochę dłużej poczekać.</li></ol> <p><b>Uwaga:</b> Urządzenie może nie rozpoznawać niektórych kart pamięci lub pamięci USB.</p>
Do urządzenia jest podłączona pamięć USB lub włożona karta, ale nie są odczytywane z nich pliki.	1. Sprawdzić, czy użyta karta należy do typu obsługiwanego przez urządzenie.
	2. Sprawdzić, czy karta pamięci lub pamięć USB jest włożona prawidłowo i w sposób pełny do odpowiedniego gniazda.
	3. Karta pamięci lub pamięć USB może być uszkodzona.

## SPECYFIKACJE

Wyświetlacz	10-calowy cyfrowy panel TFT LCD (rozmiar wyświetlania 25,7 cm)
Obszar widoczny wyświetlacza	1024 x 600 pikseli, proporcje 16:9
Stojak	Odłączany (możliwość ustawienia poziomo i pionowo)
Gniazdo kart pamięci	SD / MMC
Porty USB	USB 2.0 host
Obsługiwane typy plików	JPEG; MP3/WMA; AVI/MP4/MOV/MKV itp.
Zasilacz	Wejście: 100-240V ~ 50/60Hz, Wyjście: 5V, 1.5A
Język menu OSD	Obsługa wielu języków OSD
Wymiary	273 mm x 186 mm x 24 mm

**UWAGA: Z powodu ciągłej pracy nad ulepszaniem produktów, producent zastrzega sobie prawo do dokonywania niewielkich zmian w wyglądzie i specyfikacji technicznej (w stosunku do wskazanych na opakowaniu), bez uprzedniego powiadomienia.**

Więcej informacji dotyczących urządzenia oraz serwisu znajduje się na naszej stronie internetowej [www.hyundai-electronics.pl](http://www.hyundai-electronics.pl)



**OSTRZEŻENIE:** ABY UNIKNĄĆ NIEBEZPIECZEŃSTWA POŻARU LUB PORAŻENIA PRĄDEM ELEKTRYCZNYM, NIE WOLNO WYSTAWIAĆ SPRZĘTU NA DZIAŁANIE DESZCZU BĄDŹ WILGOCI. URZĄDZENIE ODBIORCZE ZAWSZE WYŁĄCZYĆ Z GNIAZDKA, KIEDY NIE JEST UŻYWANE LUB PRZED NAPRAWĄ. W

URZĄDZENIU NIE MA ŻADNYCH CZĘŚCI, KTÓRE BY MÓGŁ ODBIORCASAMODZIELNIE NAPRAWIAĆ. NAPRAWĘ SPRZĘTU NALEŻY ZLECIĆ ODPOWIEDNIO PRZYGOTOWANEMU SERWISU AUTORYZACYJNEMU. URZĄDZENIE ZNAJDUJE SIĘ POD NIEBEZPIECZNYM NAPIĘCIEM.



**NIEBEZPIECZEŃSTWO UDUSZENIA.** TOREBKĘ Z PE POŁOŻYĆ W MIEJSCU BĘDĄCYM POZA ZASIĘGIEM DZIECI. TOREBKA NIE SŁUŻY DO ZABAWY! TEGO WORKA NIE NALEŻY UŻYWAĆ W KOŁYSKACH, ŁÓŻECZKACH, WÓZKACH LUB KOJCACH DZIECIĘCYCH.

**Utylizacja zużytego sprzętu (stosowane w krajach Unii Europejskiej i w pozostałych krajach europejskich stosujących systemy zbiórki).**



Ten symbol na produkcie lub jego opakowaniu oznacza, że produkt nie może być traktowany jako odpad komunalny, lecz powinno się go dostarczyć do odpowiedniego punktu zbiórki sprzętu elektrycznego i elektronicznego, w celu recyklingu. Odpowiednie zadysponowanie zużytego produktu zapobiega potencjalnym negatywnym wpływom na środowisko oraz zdrowie ludzi, jakie mogłyby wystąpić w przypadku niewłaściwego zagospodarowania odpadów. Recykling materiałów pomaga chronić środowisko naturalne.

W celu uzyskania bardziej szczegółowych informacji na temat recyklingu tego produktu, należy skontaktować się z lokalną jednostką samorządu terytorialnego, ze służbami zagospodarowywania odpadów lub ze sklepem, w którym zakupiony został ten produkt.



Take your time and read the following instructions and information completely.  
Please keep these instructions in a safe place for future reference.  
If you sell the device, please pass these operating instructions on to the new owner.

## IMPORTANT SAFETY PRECAUTIONS

Congratulations for purchasing your new digital photo frame. With this Digital Photo Frame, you can easily and quickly view photos directly from your digital camera's memory card. You can even create a slide show with multiple transition effects. The Digital Photo Frame is compatible with the following memory cards and device: Secure Digital Card (SD), Multi Media Card (MMC) and USB device.

**WARNING:** TO REDUCE THE RISK OF FIRE OR ELECTRIC SHOCK, DO NOT EXPOSE THIS APPLIANCE TO RAIN OR MOISTURE.

	<b>CAUTION</b> <b>RISK OF ELECTRIC SHOCK</b> <b>DO NOT OPEN</b>	
<p>CAUTION: TO REDUCE THE RISK OF ELECTRIC SHOCK, DO NOT REMOVE COVER (OR BACK). NO USER SERVICEABLE PARTS INSIDE. REFER SERVICING TO QUALIFIED SERVICE PERSONNEL</p>		

	THIS SYMBOL INDICATES THAT DANGEROUS VOLTAGE CONSTITUTING A RISK OF ELECTRIC SHOCK IS PRESENT WITHIN THIS UNIT.
	THIS SYMBOL INDICATES THAT THERE ARE IMPORTANT OPERATING AND MAINTENANCE INSTRUCTIONS IN THE LITERATURE ACCOMPANYING THE APPLIANCE.

- High voltage inside. Do not open the casing of the digital photo frame. Refer servicing to qualified personnel only.
- To reduce the risk of fire or electric shock, do not expose this product to rain or moisture.
- To avoid permanent loss of data, do not insert or remove memory cards or USB device when the power is on.

## SAFETY INSTRUCTION

- The product shall not be exposed to dripping or splashing liquids and no objects filled with liquids, such as vases, shall be placed on the product. Dry location use only.
- No naked flames sources, such as candles, should be placed on or near the product.
- Keep the digital photo frame clean and never store it next to a heat source or in dirty, humid or wet places. Keep it out of direct sunlight.
- Press the buttons gently. Pressing them or the screen too hard can damage the digital photo frame.
- Do not use the product in an extremely dry environment as this can lead to static discharge, which can damage the digital photo frame.
- Do not subject the product to harsh impacts. Do not drop the appliance. These may result in damage to the product and loss of data.
- Do not attempt to repair or disassemble the unit by yourself. Only qualified service personnel should perform repairs.
- The digital photo frame is for indoor use only.
- Only use the DC 5V power adaptor supplied with this product. Do not unplug the adaptor when viewing the pictures.
- Do not block the ventilation holes on the back of the digital photo frame.
- Children should be supervised to ensure that they do not play with the appliance.
- Please unplug the product when you do not intend to use it for a long period of time to prevent overheating and damage to the screen.
- Please insert the plug into the DC IN jack completely on the unit before connecting the AC adaptor to mains supply.

- This product can only play files with compatible format.
- Do not use the product under temperatures over 40°C.
- Do not allow metallic objects to touch the DC plug when the player is on.
- Always turn off the unit and remove the power adaptor from the mains outlet before cleaning the unit.
- Use a soft dry cloth to clean this product.
- Never spray or pour liquids directly onto the screen or casing.
- Do not use abrasive materials or chemical cleaners such as alcohol, benzene, etc. Do not allow any water or other liquid enters the appliance.
- Do not drop the unit, which is a complicated electronic device and cannot withstand shock from falls.
- Do not hit or scratch the screen. Handle it with care. The LCD panel of the photo frame is made of glass and therefore is sensitive to excessive force or contact with sharp edges.

### **WARNING: KEEP BATTERIES OUT OF REACH OF CHILDREN.**

Swallowing may lead to serious injury or death in as little as 2 hours due to chemical burns and potential perforation of the oesophagus. If swallowed, immediately go to a hospital emergency room. Dispose of used batteries immediately. This product contains a coin/button cell battery. If the coin/button cell battery is swallowed, it can cause severe internal burns in just 2 hours and can lead to death. Keep new and used batteries away from children. If the battery compartment does not close securely, stop using the product and keep it away from children. If you think batteries might have been swallowed or placed inside any part of the body, seek immediate medical attention.

### **PRODUCT FEATURES)**

- 10 inch TFT LCD display
- Automatic slide show with multiple transition effects and interval time
- Picture enhancement: Rotate add effect to pictures.
- Compatible with SD/MMC card up to 16 GB; USB device up to 16GB.
- Wall mounting hole on the rear of the digital photo frame
- Clock and calendar
- Playing movie and music files from your USB device or memory cards
- Compatible with photo files in JPEG, video files in AVI, audio files in MP3&WMA

### **PACKAGE CONTENTS**

Please make sure that the items shown below are included in the package. Should an item be missing, please contact the local retailer from which you purchased this product.

1. Digital photo frame
2. Power adaptor
3. Remote Control
4. Instruction Manual
5. Stand

# PRODUCT OVERVIEW

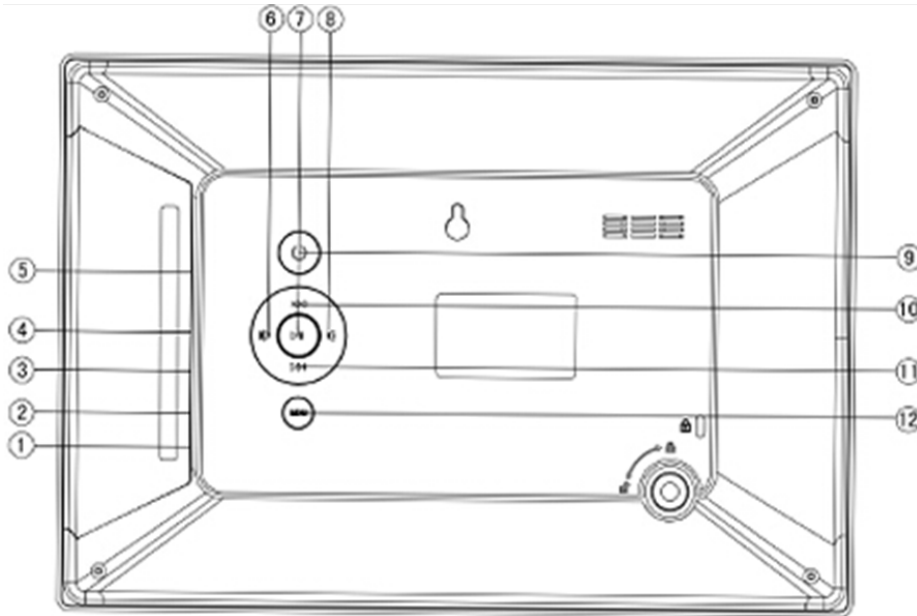

## KEYS

(1)	DC 5 V in socket
(2)	USB1(connect pc,)
(3)	USB2 HOST(connect USB device)
(4)	3.5 mm earphone jack
(5)	SD/MMC card slot
(6)	Right key
(7)	Play/Pause key
(8)	Left key
(9)	Power on/off key
(10)	Up key
(11)	Down key
(12)	Menu key: Press it to back main menu.

**Remark:** USB1 port can be connected to pc but no more memory for download. Do not insert any USB and Memory card before connecting.

## Remote control

(1)	Combo (slide show with background music)
(2)	Mute
(3)	Photo Playback mode
(4)	Music Playback mode
(5)	Play/Pause
(6, 7, 10, 18)	Directional key: Up/Left/Down/Right
(8)	Enter key to confirm selection
(9)	Setting mode
(11, 13)	Volume increase and decrease
(12, 14)	Fast forward /Fast backward
(15)	Power On/Off
(16)	Movie Playback mode
(17)	Exit
(19)	Calendar mode
(20, 21)	Select Previous/ next track

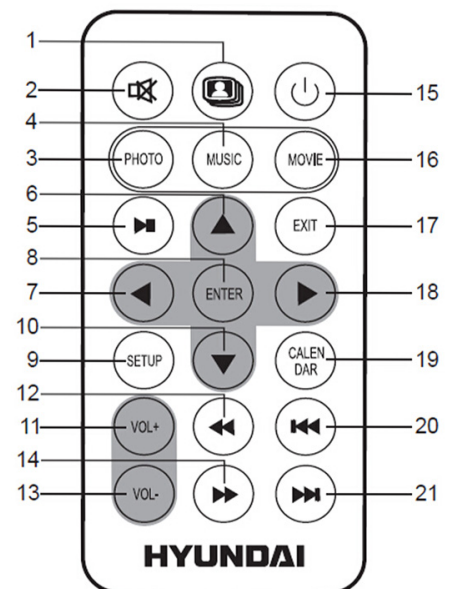



### PREPARATION OF THE REMOTE CONTROL

The remote control requires on CR2025 type 3V lithium battery, to extend the battery life of the original battery, a small plastic spacer tab has been inserted between the battery and the battery terminal. In order to get your remote control working initially, pull the tab from the battery compartment.

### CELL DATA

**Battery type:** 1x CR2025, 3V (Service life: approximately 1 year for room normal use )

### How To Replace The Battery.

Push the button towards right. Pull the battery loader out. Insert a new battery into the battery loader, make sure the polarity matches. Insert the battery loader into the remote control.

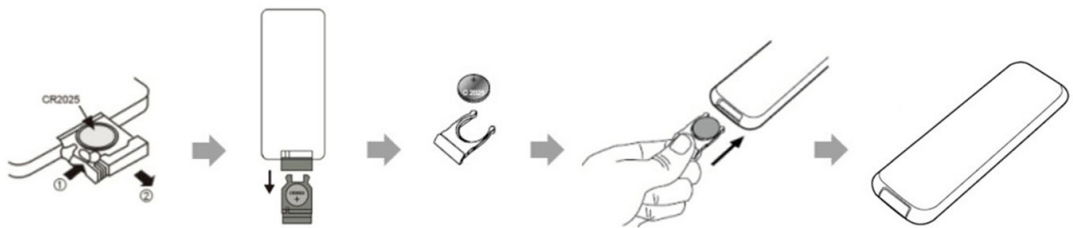

### Notes on batteries

If the remote control is not used for a long period of time, please remove the battery from the compartment.

Do not heat batteries or dispose of them in fires.

Do not dismantle, deform or modify batteries.

### Getting Started:

Step 1: Remove the protective film covering on the LCD.

Step 2: Fix the stand on player rear and make it stand.

Step 3: Plug in memory devices

Step 4: Plug in the power adaptor to power on the photo frame.

### Connecting stand or put on wall

- Put the stand on the stand hole and then fix it well , place it on a stable and flat surface so that it stands up.
- You can put the digital photo frame on wall, make sure you get a suitable screw or nail that fit the rear wall mount hole on it.  
Please ensure that the stubs or nails on the walls can support minimum 1kg weight. Ensure that the hole to be drilled is slightly smaller than the diameter of the screw.  
Make sure the screw was tightened into the wall with 11mm depth.

#### Fix stand



#### Put on wall mount hole

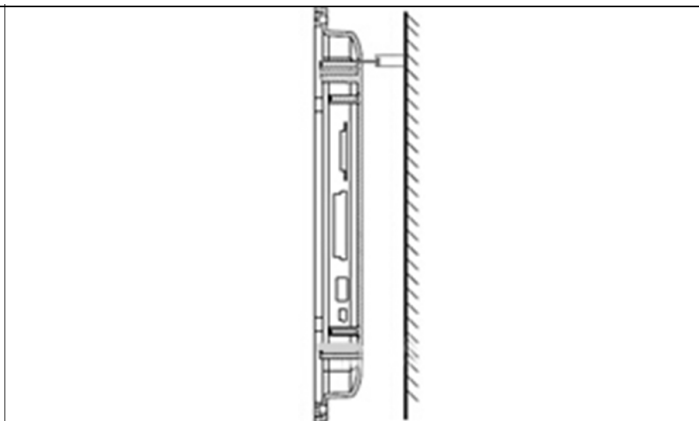

### Connecting the power supply

1. Place the frame on a stable and flat surface.
2. Plug the DC plug of the adaptor to the DC in 5V on the side of the digital photo frame, and then connect power adaptor to an available AC 100V-240 V 50/60Hz mains outlet
3. Press ON/OFF button to power on the unit.  
When the unit is not being used for a long time, press the [ON/OFF] button on the unit to power it off again and unplug the AC adaptor from mains outlet.

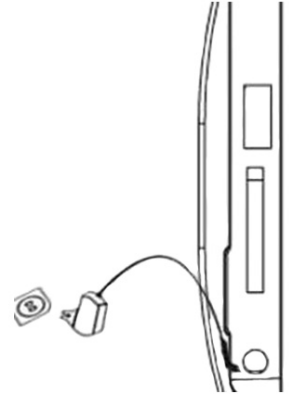

### Connecting a USB device (FAT32 format)

You can view the pictures from the USB memory device by connecting it to the frame

**Note:** Not all USB storage devices can be read in this digital photo frame.

### Inserting memory cards (FAT32 format)

To view the pictures from a compatible memory card, insert it into the respective card slot in the Digital Photo Frame.

This Digital Photo Frame is compatible with the following memory Cards :

- **Secure Digital Card (SD)**
- **Multimedia Card (MMC)**

Insert a SD/MMC card into the 2 in-1-card slot with the metallic contacts facing towards the display

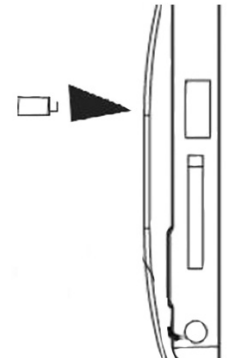

### Note:

1. Do not force the memory card into the slot. If you are not able to insert the memory card easily and completely, you may have inserted it incorrectly.
2. To remove the card, pull out the card slowly. Please DO NOT remove the memory card just after inserting it into the unit or when the unit is processing the files. Wait until the screen is stable.
3. SD Card compatible with 16GByte memory size, USB compatible with 16GByte memory size, MMC capable for 1GByte only.

### Menu Options

The photo frame main menu has the following options:

- Movie
- Photo
- Music
- Explorer
- Calendar
- Setup

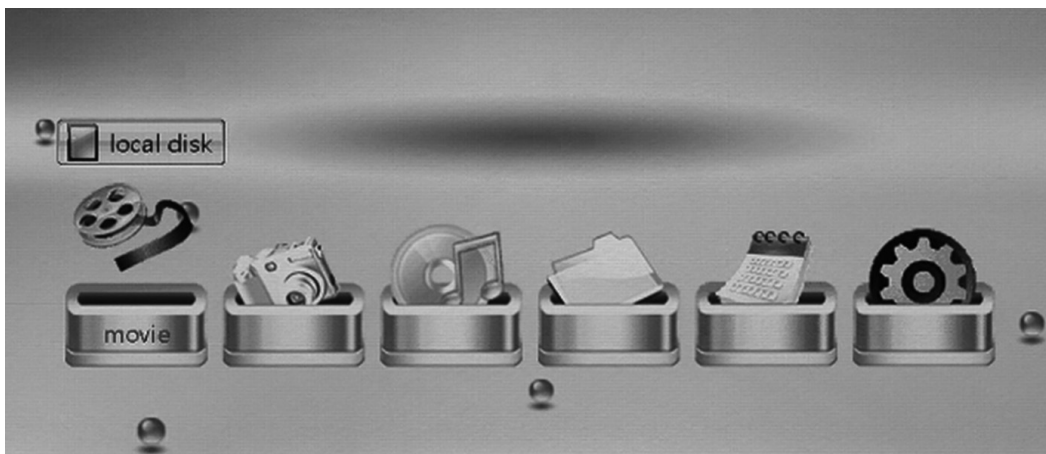

SD/MMC card or USB device is plugged in. If no further operation, the frame will run Video file automatically (if a video file has been saved). **When the SD/MMC cards and USB device are inserted at the same time, the frame will play the files in the USB device firstly.**

### VIDEO

Select the Video option to start any video stored on the memory device.

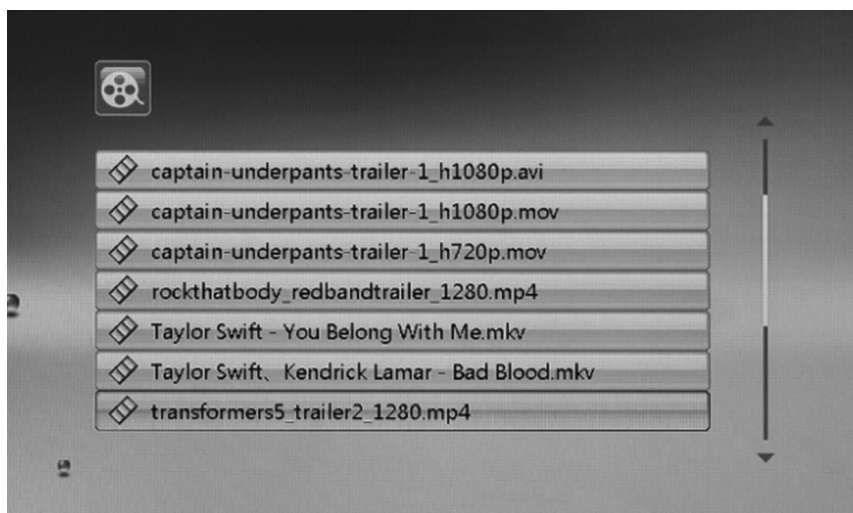

When you enter the Video Mode, the frame will start playing video orderly. If you want to see the video list, please press exit key and then press Up/Down key to select the video file you want to play.

**Volume +/-:** Press Vol+ / Vol- key on the remote control or LEFT/RIGHT key on the frame.

**Play/Pause:** Press Play/Pause or ENTER key to Play/Pause video.

#### Fast backward/ fast forward:

During the video playback, long ◀◀ / ▶▶ key to operate fast backward/fast forward function

**Back to main Menu:** Press the Exit key on the player; or on remote control until the main menu screen appears.

### PHOTO

#### Options – Photo

Select the Photo option and the player will start a slide show of any pictures stored on the memory device; the photo will play JPEG automatically.

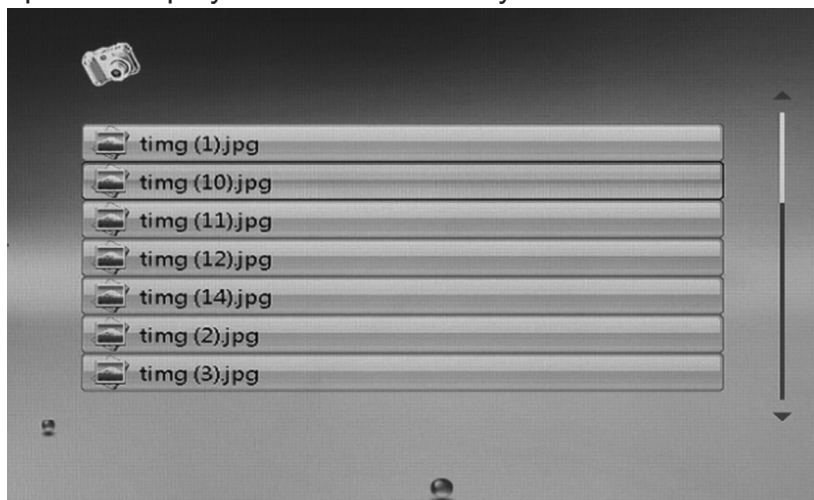

#### Rotate/BG Music/Slideshow/Interval/Scale

During photo playback, press Play/Pause key on remote control, then long press EXIT key on

remote control or MENU button of the frame to enter Rotate/BG Music/Slideshow/Interval/Scale option mode, use Left/Right or Up/Down key to choose Rotate/BG Music/Slideshow/Interval/Scale and press enter key to complete.

**Play/Pause:** Press Play/Pause key to Play/Pause the photo.

**Select photo:** Press UP/DOWN key to select previous/next image, press PLAY/PAUSE key or ENTER key to pause the image playing.

**Thumbnail Mode:** During photo playback, Press MENU key of the frame or EXIT key on remote control to enter Thumbnail Mode. Press UP/DOWN key to select the photo you want to show on the frame, press ENTER key on the remote control to enter.

**Back to main Menu:** Press the MENU button of the frame or press EXIT key on remote control back to video list, press it again, until the main menu screen appears.

## MUSIC

Select the Music option to play a music file stored on the memory device.

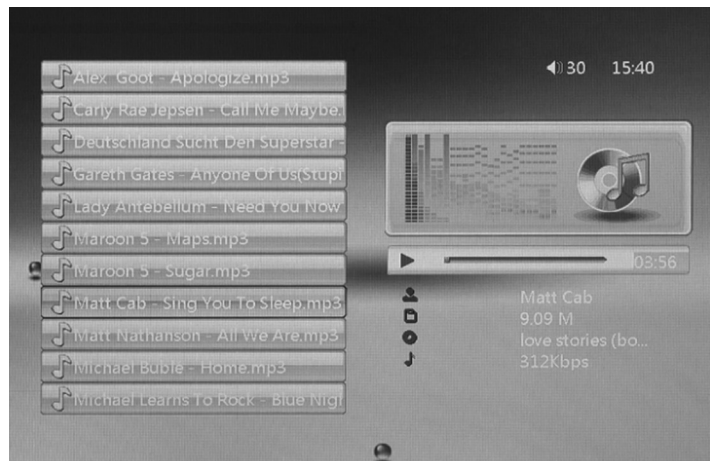

Use the following keys to:

**Select music file:** Press Up / Down key to select the music file you want to play. Or Press the previous/next key to select the previous/next music file;

**Volume +/-:** Press Vol+ / Vol- key on the remote control or LEFT/RIGHT key on the frame.

**Play/Pause:** Press Play/Pause or ENTER key to Play/Pause MUSIC.

**Back to main Menu:** Press MENU key on frame or the EXIT key on remote control until the main menu screen appears.

**Menu Options – Photo + Music (This option is not available with photos in thumbnail mode)**

Select the Photo + Music Combo key on remote control to start a slide show of the pictures stored on the memory device while playing music.

**Volume +/-:** Press Vol+ / Vol- key on the remote control or LEFT/RIGHT key on the frame.

**Play/Pause:** Press Play/Pause or ENTER key to Play/Pause slideshow, Press the MENU button of the frame or EXIT key on remote control to exit the slideshow with music playing

**Back to main Menu:** Press the MENU button of the frame or EXIT key on remote control back to photo list, press it again, until the main menu screen appears.

### EXPLORER

1. Select the Explorer option to enter into file management. You can look through the files kept in the USB or SD/MMC card.

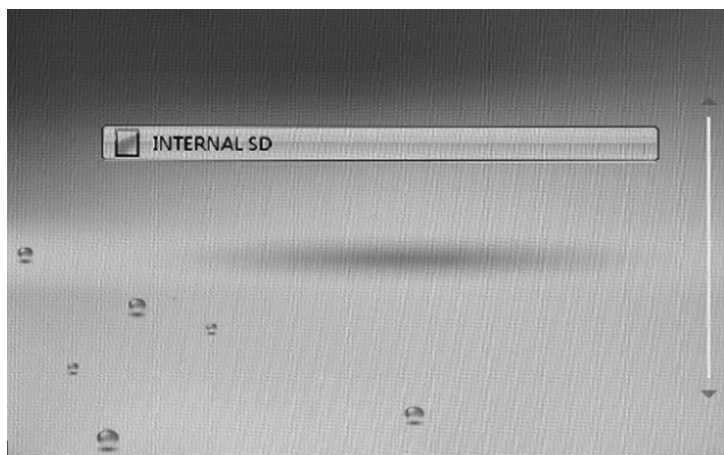

2. Unnecessary files can be deleted by long pressing "EXIT" key. Select "YES" or "NO" in the pop-up dialog box, to decide to delete or not delete the file.

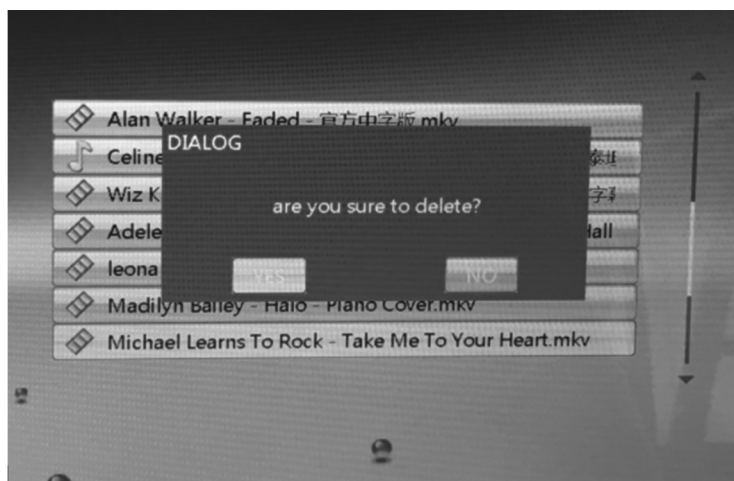

### CALENDAR

Select the calendar option from the main menu or press the "CALENDAR" key on the remote control, calendar will display with photo playing. Please set the date and clock in the system setting before using this function.

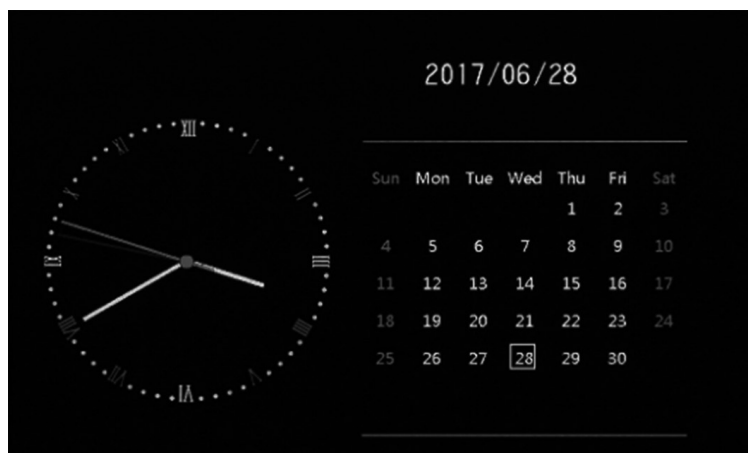

After you enter into Calendar page, then press ENTER key you can see another mode of calendar:

Press UP/DOWN key on the remote control or on the frame to select the month you want to see:



**Use the following keys to:** Press UP/DOWN key on the remote control or on the frame to select the month you want to see.

**Back to main Menu:** Keep pressing the MENU key on the frame or EXIT key on the remote control until the main menu screen appears.

## SETTING

### Language- setting

Press "Up" or "Down" to move the cursor to "Language" position .Press the "ENTER" key to enter. Press "Up" or "Down" and press "ENTER "key to confirm.

Use the following keys to:

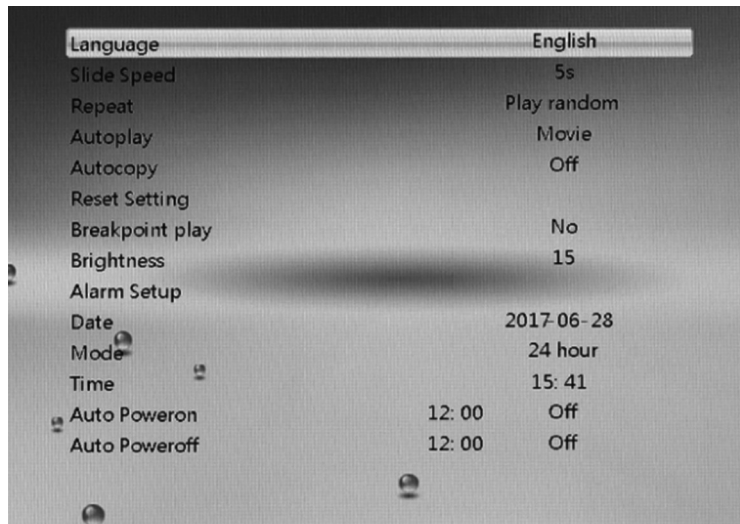

### Slide Speed

Choose the speed of the pictures automatically played. Options: 5s, 10s, 15s, 1min, 15min, 30min.

### Repeat

Choose the repeat modes.

Options: Play random, repeat all, repeat one, repeat off.

### Autoplay

Specify what kind of files should be played automatically when power on.

Options: Photo, Music, Movie, Music+Photo, Custom, Off, Mixed Play.

### Autocopy

Only applies to a machine with internal memory situation. The files kept in the USB or SD card can be auto copied into the internal memory of the machine.

Options: On, Off.

### Reset setting

Refers to when some system parameters are set incorrectly or an unusual circumstance happens, the user can resume to default settings and back to normal status.

Options: Restore factory setting? Yes, No.

### Breakpoint play

If the machine suddenly loses power during working, users can resume playback from the Breakpoint after rebooting.

Options: Yes, No.

### Brightness

The backlight of the screen.

Options: 1 to 15.

### Alarm Setup

To press ENTER to set up the Alarm status and time.

### Date

Press ENTER to set up the Year/Month/Date, then press ENTER to save the setting.

## Mode

Press ENTER to choose the time mode.

**Options:** 12 hour, 24 hour.

## Time

Press ENTER to set up the time.

## Auto Poweron

Press ENTER to set up the time of auto poweron.

**Options:** Off, Once, Every Time.

## Auto Poweroff

Press ENTER to set up the time of auto poweroff.

**Options:** Off, Once, Every Time.

## TROUBLESHOOTING

Symptom or Problem	Possible Cause/Solution
No power	The power connector is not completely inserted into the unit.
Screen freezes	The unit may have malfunctioned. Switch it off and wait for a few minutes before turning it on again.
Characters in display are incorrect	Make sure that you have selected the correct language.
Unable to insert memory card or USB device.	Memory card or USB device is not inserted correctly; insert the card in the opposite side.
The unit cannot recognize the memory device inserted.	<ol style="list-style-type: none"><li>1. Memory card or USB device is not inserted correctly.</li><li>2. The memory device may be damaged. Please try a new device.</li><li>3. Make sure that you are using a memory card type, which is supported by the unit.</li><li>4. Some unpopular memory cards or USB devices are not compatible with the product. Use a memory card or USB device, which matches with the Digital Photo Frame.</li><li>5. It is slow to read the mass capacity memory device; you should wait for a minute.</li></ol> <p><b>Note:</b> Not all USB storage devices or Memory cards can be recognized for this digital photo frame.</p>
There is a memory card or USB device inserted in the unit, but the photo frame is not able to read the card or USB device.	1. Make sure that you are using a memory card or USB device type, which is supported by the unit.
	2. Make sure that the memory card or USB device is inserted all the way into the correct slot.
	3. The memory card or USB device is damaged.



## SPECIFICATIONS

Display	10inch digital TFT LCD Panel(25.7cm Viewable screen size)
View Area	1024 x 600 pixels, 16:9 ratio
Stand Design	Detachable ( for Portrait and Landscape )
Memory Card Slot	SD / MMC
USB Ports	USB 2.0 host
Compatible file Format	JPEG; MP3/WMA; AVI/MP4/MOV/MKV..etc
Power adaptor	Input: 100-240V ~ 50/60Hz Output: 5V, 1.5A
OSD Language	Multi OSD language supporting
Dimensions	273 mm x 186 mm x 24 mm

**NOTE: As a result of continual improvements, the design and specifications of this product within may differ slightly to the unit illustrated on the packaging and are subject to change without notice.**



WARNING: DO NOT USE THIS PRODUCT NEAR WATER, IN WET AREAS TO AVOID FIRE OR INJURY OF ELECTRIC CURRENT. ALWAYS TURN OFF THE PRODUCT WHEN YOU DON'T USE IT OR BEFORE A REVISION. THERE AREN'T ANY PARTS IN THIS APPLIANCE WHICH ARE REPARABLE BY CONSUMER. ALWAYS APPEAL TO A QUALIFIED AUTHORIZED SERVICE. THE PRODUCT IS UNDER A DANGEROUS TENTION.



TO AVOID DANGER OF SUFFOCATION, KEEP THE PLASTIC BAG AWAY FROM BABIES AND CHILDREN. DO NOT USE THIS BAG IN CRIBS, BEDS, CARRIAGES OR PLAYPENS. THIS BAG IS NOT A TOY.

### Disposal of old Electrical & Electronic Equipment (Applicable in the European Union and other European countries with separate collection systems).



This symbol on the product or on its packaging indicates that this product shall not be treated as household waste. Instead it shall be handed over to the applicable collection point for the recycling of electrical and electronic equipment. By ensuring this product is disposed of correctly, you will help prevent potential negative consequences for the environment and human health, which could otherwise be caused by inappropriate waste handling of this product. The recycling of materials will help to conserve natural resources. For more detailed information about recycling of this product, please contact your local Civic Office, your household waste disposal service or the shop where you purchased the product.

Kérjük olvassa el a használati utasításokat és információkat figyelmesen! Tartsa meg ezt a kézikönyvet a későbbi használathoz! Ha eladja a készüléket, tegye hozzá a használati utasítást is!

## FONTOS BIZTONSÁGI INFORMÁCIÓK

Gratulálunk az új digitális képeret vásárlásához! Ezzel a Digitális képerettel egyszerűen és gyorsan játszhat le képeket a memória kártyáról! A diavetítést elindíthatja, különböző effektusokkal is! A Digitális képeret a következő memória kártyákkal és berendezésekkel kompatibilis: Secure Digital Card (SD), Multi Media Card (MMC) és USB berendezés.

**FIGYELEM: DUGÓJÁT TELJESEN! NE TEGYE KI A KÉSZÜLÉKET ESŐNEK, VAGY NEDVESSÉGNEK!**

**FIGYELEM**

**ÁRAMÜTÉSVESZÉLY!  
NE NYISSA KI**

FIGYELEM: AZ ÁRAMÜTÉS ELKERÜLÉSE ÉRDEKÉBEN NE NYISSA KI A KÉSZÜLÉK BORÍTÁSÁT (VAGY HÁTSÓ FEDELÉT). A FELHASZNÁLÓ ÁLTAL NEM TALÁLHATÓK JAVÍTHATÓ RÉSZEK A KÉSZÜLÉKBEN, MINDEN SZÜKSÉGES SZERVIZELÉSHEZ VIGYE A KÉSZÜLÉKET MÁRKASZERVIZBE!

A HÁROMSZÖGBEN LÉVŐ VILLÁM SZIMBÓLUM A KÉSZÜLÉKBEN TALÁLHATÓ VESZÉLYES FESZÜLTSEGET JELZI, AMELY ÁRAMÜTÉST, VAGY SZEMÉLYI SÉRÜLÉST OKOZHAT!

A HÁROMSZÖGBEN LÉVŐ FELKIÁLTÓJEL FIGYELMEZTETI A FELHASZNÁLÓT A FONTOS HASZNÁLATI ÉS KARBANTARTÁSI (SZERVIZELÉSI) UTASÍTÁSOKRA, AMELYEK A HASZNÁLATI UTASÍTÁSBAN TALÁLHATÓK!

- Magas tápfeszültség! Ne nyissa ki a képeret borítását! Szervizelési szükség esetén forduljon szakemberhez!
- Az áramütés és tűz elkerülése érdekében ne tegye ki a készüléket víznek, vagy nedvességnek!
- Az adat veszteség elkerülése érdekében ne tegye be, illetve ne vegye ki a memória kártyát, vagy USB eszközt mikor a készülék bekapcsolt állapotban van!

## BIZTONSÁGI ÓVINTÉZKEDÉSEK

- Ne tegye ki a készüléket víznek, vagy nedvességnek és ne helyezzen a készülékre vízzel töltött tárgyakat, mint pl. vázák! Csak száraz helyeken használja!
- Ne helyezzen a készülékre nyílt láng forrásokat, mint pl. a gyertyák!
- Tartsa a digitális képeretet tisztán és soha ne tárolja a képeretet hőforrások közelében, koszos, nedves, valamint vizes helyeken! Ne tegye ki a készüléket közvetlen napsugárnak!
- A gombokat enyhe nyomással kezelje! Ellenkező esetben a digitális képeret károsodását okozhatja!
- Ne használja a készüléket túl száraz környezetben, ellenkező esetben elektrosztatikus kisülés léphet fel, ami a digitális képeret károsodását okozhatja!
- Ne tegye ki a készüléket kemény ütéseknek! Ne dobja le a készüléket! Ellenkező esetben a készülék károsodását, vagy az adatok elvesztését okozhatja!
- Ne próbálja a készüléket egyedül javítani, vagy szétszerelni! Csak szakember végezheti a javítást!
- A Digitális képeret csak beltéri használatra tervezték!
- Csak a csomagolásban lévő DC 5 V adaptert használja! Ne húzza ki az adaptert a képek lejátszása közben!
- Ne blokkolja a digitális képeret hátsó oldalán lévő szellőző lyukakat!
- Gyerekek csak felügyelet alatt használhatják a készüléket!
- Kérjük, húzza ki a tápkábelt, ha nem használja a készüléket hosszú ideig! Ellenkező esetben túlmelegedést, vagy a kijelző károsodását okozhatja!

- Kérjük, először dugja be a tápkábelt a készüléken lévő DC IN aljzatba teljesen és csak ezután dugja az AC adaptert a hálózati konnektorba!
- A készülék csak a kompatibilis formátumú fájlokat képes lejátszani!
- Ne használja a készüléket 40°C-nál magasabb hőmérsékletben!
- Ne érintse a készülék bekapcsolt állapotában fémes tárgyakkal a DC aljzatot!

## TISZTÍTÁS ÉS KARBANTARTÁS

- Tisztítás előtt mindig kapcsolja ki a készüléket és húzza ki a tápkábelt az elektromos hálózatról!
- Tisztításhoz puha száraz ruhát használjon!
- Soha ne spriccelje le, vagy öntsön bármilyen folyadékot a kijelzőre, vagy a készülék borítására!
- Ne használjon agresszív, vagy kémiai szereket, mint pl. benzin, vagy alkohol a készülék tisztításához! Ne hagyja a vizet, vagy más folyadékot belefolyani a készülékbe!
- Ne dobja le a készüléket, komplikált elektronikus berendezésről van szó, amely az ütések nem bírja!
- Ne üsse, ne karcolja a kijelzőt! Használja a készüléket óvatosan! Az LCD panel üvegből készült, ezért érzékeny az ütésre, vagy karcolásra!

## CSOMAGOLÁS TARTALMA

Kérjük, ellenőrizze, hogy összes alábbi tartozék megtalálható-e a csomagolásban!  
Amennyiben bármilyen tartozék hiányzik, forduljon az értékesítőhöz, ahol a terméket vásárolta!

1. Digitális képerket
2. Adapter
3. Használati utasítás
4. Távirányító
5. Állvány

## KÉSZÜLÉK LEÍRÁSA

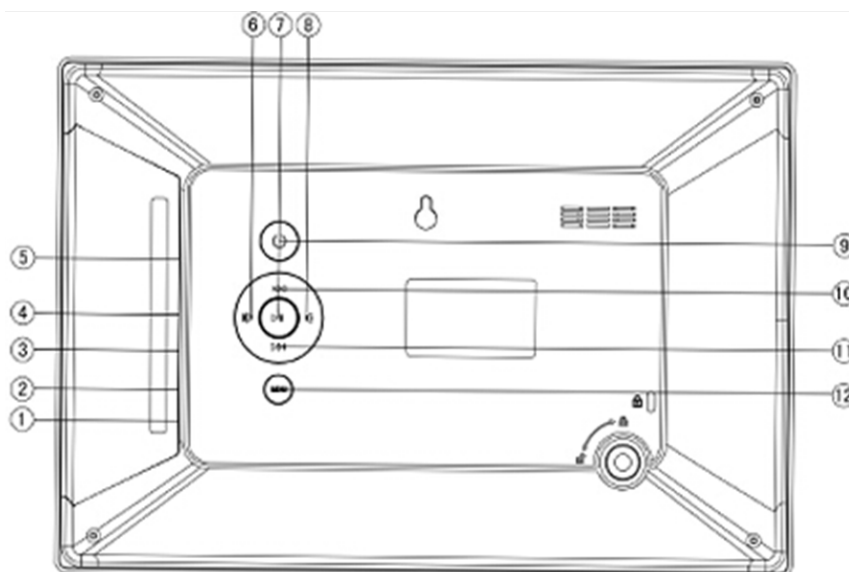

(1)	DC 5 V aljzat
(2)	USB1 aljzat (pc csatlakozása)
(3)	USB2 aljzat (USB eszköz csatlakozása)
(4)	3.5mm fülhallgató aljzat
(5)	SD/MMC kártya aljzat
(6)	Jobbra
(7)	Lejátszás/Szünet
(8)	Balra
(9)	Be/kikapcsoló
(10)	Fel
(11)	Le
(12)	Menü: Vissza a főmenübe

**Megjegyzés:** Az USB1 aljzaton keresztül lehet a pc-hez csatlakozni. Csatlakozás előtt ne helyezzen be semmilyen USB eszközt, vagy memória kártyát!

## TÁVIRÁNYÍTÓ

(1)	Combo (diavetítés háttérzenével)
(2)	HALKÍTÁS
(3)	Kép lejátszási mód
(4)	Zene lejátszási mód
(5)	Lejátszás/Szünet
(6, 7, 10, 18)	Írány gombok: Fel/Bal/Le/Jobb
(8)	Enter gomb, kiválasztás megerősítése
(9)	Beállítási mód
(11, 13)	Hangerő beállítása
(12, 14)	Gyorsan előre /Gyorsan hátra
(15)	Be/kikapcsoló
(16)	Videó lejátszási mód
(17)	Kilépés
(19)	Naptár mód
(20, 21)	Előző/következő szám kiválasztása

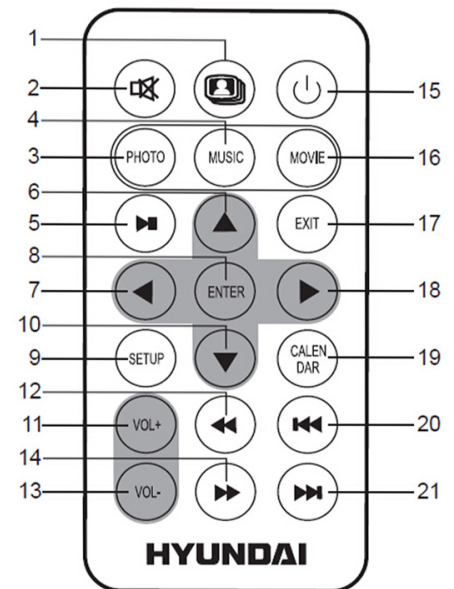

## TÁVIRÁNYÍTÓ ELŐKÉSZÍTÉSE

A távirányító CR2025 típusú 3V lítium elemekkel működik. Az elemek hosszabb élettartama érdekében gyárilag egy műanyag szalag van behelyezve az elem és az elemtartó közé. Ha szeretné a távirányítót használni, húzza ki a szalagot az elemtartóból!

## ELEM ADATAI

**Elem típusa:** 1x CR2025, 3 V (működési idő: kb. 1 év normális használat esetén)

Hogyan kell az elemeket cserélni?

Forgassa a gombot jobbra! Húzza ki az elemtartót! Helyezze be az új elemet az elemtartóba, figyeljen a polaritásra! Helyezze az elemtartót vissza a távirányítóba!



## Elemekről szóló megjegyzések

Ha nem használja a távirányítót hosszabb ideig, kérjük, vegye ki az elemet az elemtartóból!  
Ne tegye ki az elemeket magas hőmérsékletnek, vagy tűznek!  
Ne szedje szét és ne deformálja az elemeket!

### Első használat:

1. lépés: Vegye le a védőfóliát az LCD kijelzőről!
2. lépés: Rögzítse az állványt a készülékhez és állítsa fel a készüléket!
3. lépés: Helyezze be a memória eszközöket!
4. lépés: Dugja be a hálózati adaptert!

### Állvány rögzítése, vagy falra való elhelyezése

1. Húzza ki az állványt a tartójából, helyezze a készüléket kemény, egyenes felületre!
2. Ha falra szeretné helyezni a készüléket, figyeljen oda a megfelelő horog kiválasztására, hogy a falra való akasztás stabil legyen!

Figyeljen arra, hogy a használt horog legalább 1 kg teherbírással rendelkezzen! A falban lévő lyuk kisebb átmérőjű legyen, mint a csavar/horog!

A horognak való lyuk legalább 11 mm mély kell, hogy legyen!

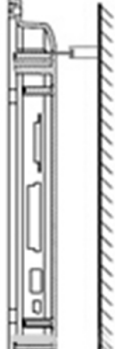
Fix állvány	Falra való akasztás
	

### Tápellátás csatlakozása

1. Helyezze a képkeretet stabil, egyenes felületre!
2. Dugja be az adapter DC konnektorát a DC 5 V aljzatba, amely a készülék oldalán található, a hálózati adaptert pedig dugja be az AC 100 V-240 V 50/60 Hz hálózati konnektorba, majd a készülék automatikusan bekapcsol!
3. Nyomja meg a BE/Kikapcsoló gombot a készülék bekapcsolásához! Ha nem használja a készüléket hosszabb ideig, nyomja meg a [BE/KI] gombot a készülék kikapcsolásához és húzza ki az adaptert a hálózati konnektorból!

### USB eszköz csatlakozása (FAT32 formátum)

Az USB eszközön lévő képek a képkereten keresztül lejátszhatóak.

**Megjegyzés:** Nem minden USB eszköz olvasható ezen a képkereten!

### Memória kártyák behelyezése (FAT 32 formátumú)

Ha a memória kártyán lévő képeket szeretné játszani, helyezze be az SD kártyát Digitális a képkereten lévő SD kártya aljzatba!

Ez a digitális képkeret a következő memória kártyákkal kompatibilis:

• **Secure Digital Card (SD)** • **Multimedia Card (MMC)**

Helyezze be az SD/MMC kártyát az aljzatba, a fémes kontaktusokkal a kijelző

### Megjegyzések:

1. Ne fejtse ki túlzott erőt a kártyák behelyezésénél! Ha nem lehet a kártyát rendesen behelyezni valószínű, hogy a kártya behelyezése nem megfelelő módon történt meg!
2. Ha kiszerezné venni a kártyát, nyomja meg befelé enyhén a kártyát! Kérjük, NE VEGYE KI a kártyát azonnal a behelyezés után, mert az adatok feldolgozása történik! Várjon, amíg a feldolgozás be nem fejeződik!
3. Az SD kártya maximális kapacitása 16 GB, az USB eszköz maximális kapacitása 16 GB.

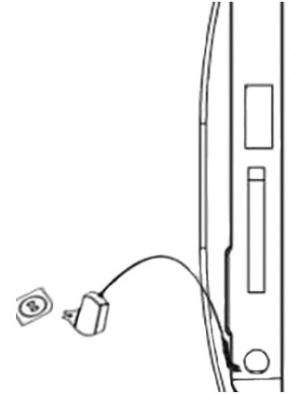

### Menü opciói

A képernyő menüje a következő opciókkal rendelkezik:

- Videó
- Kép
- Zene
- Fájlkezelő
- Naptár
- Beállítás

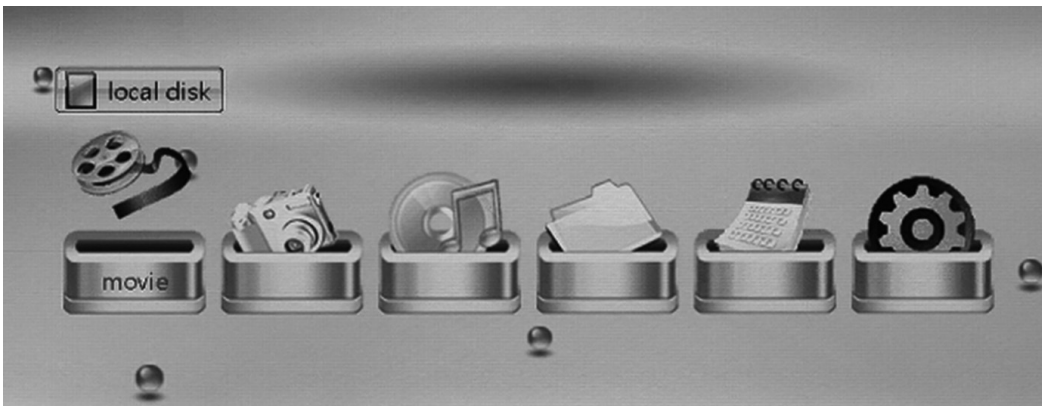
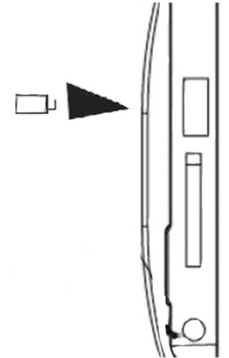

SD/MMC kártya, vagy USB eszköz be van helyezve. Ha nem választ ki más lehetőséget, a videó fájl lejátszása automatikusan elkezdődik (amennyiben a memória eszköz videó fájlt tartalmaz).

**Ha SD/MMC kártya és USB eszköz egyszerre van behelyezve, az USB eszközön lévő fájlok lejátszása kezdődik el először.**

### VIDEÓ

Válassza ki a Videó opciót, ha bármilyen memória eszközön mentett videót szeretne lejátszani!

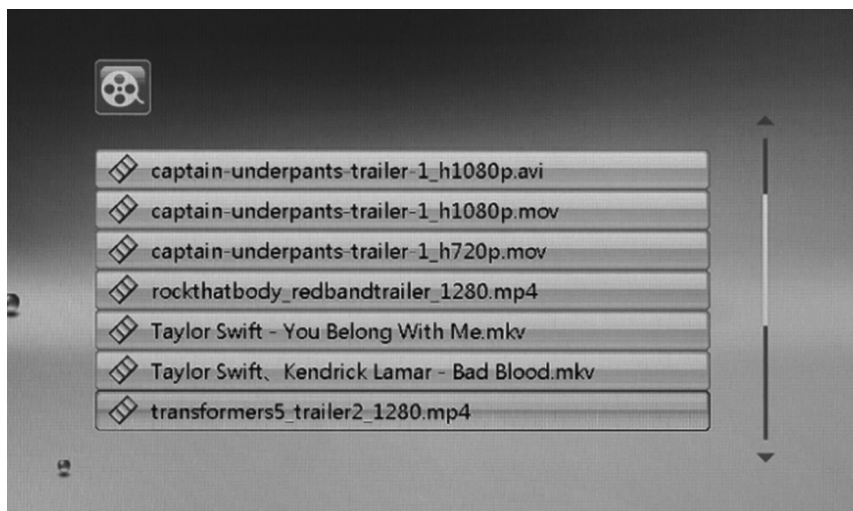

Videó módba való belépés után a videó fájlok lejátszása adott sorrendben elkezdődik. Ha megszeretné nézni a videó fájlok listáját, először nyomja meg a kilépés gombot, utána a FEL/LE gombokkal válassza ki a kívánt videót!

**Hangerő +/-:** A távirányítón lévő Vol+ / Vol-, vagy a készüléken lévő BAL/JOBB gombokkal állítsa be a hangerőt!

**Lejátszás/szünet:** Nyomja meg a videó LEJÁTSZÁSÁHOZ/SZÜNETELTETÉSÉHEZ!

**Gyorsan hátra/gyorsan előre:** Videó lejátszása közben nyomja meg hosszan a ◀◀ / ▶▶ gombot a gyorsan hátra/gyorsan előre funkció használatához! !

**Vissza a fő menübe:** Nyomja meg a készüléken lévő MENU gombot, vagy a távirányítón lévő EXIT gombot a videó listára való visszalépéshez, nyomja meg ugyanazt a gombot még egyszer a fő menübe való belépéshez!

## KÉP

Válassza ki a Kép opciót, ha bármilyen memória eszközön mentett kép diavetítését szeretné elindítani! A JPEG formátumú képek lejátszása automatikusan elkezdődik.

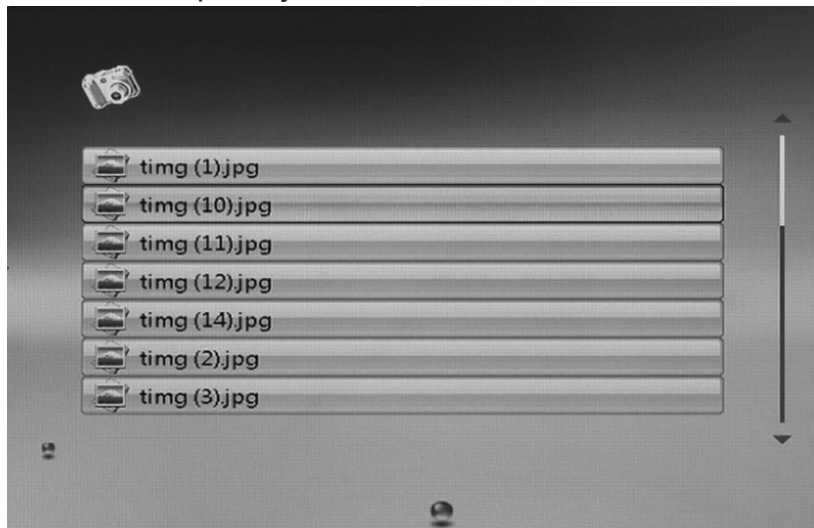

### Forgatás/BG Zene/Diavetítés/Intervallum/Skála

A kép megjelenése közben nyomja meg a távirányítón lévő Lejátszás/Szünet gombot, utána nyomja meg hosszan a távirányítón lévő EXIT gombot, vagy a készüléken lévő MENU gombot a Forgatás/BG Zene/Diavetítés/Intervallum/Skála módba való belépéshez! Jobbra/Balra, vagy Fel/Le gombokkal válassza Forgatás/BG Zene/Diavetítés/Intervallum/Skála opciók egyikét és nyomja meg az ENTER gombot a megerősítéshez!

**Lejátszás/szünet:** Nyomja meg a kép lejátszásához/szüneteltetéséhez!

**Kép kiválasztása:** A Jobb/Bal gombokkal válassza ki az előző/következő képet, nyomja meg a Lejátszás gombot a kiválasztott kép lejátszásához!

**Miniatúrok mód: Miniatúrok mód:** A kép megjelenése közben nyomja meg a távirányítón lévő EXIT gombot, vagy a készüléken lévő MENU gombot a Miniatúrok módba való belépéshez! A FEL/LE gombokkal válassza ki a megjeleníteni kívánt képet és az ENTER gomb megnyomásával erősítse meg!

**Vissza a fő menübe:** Nyomja meg a készüléken lévő MENU gombot, vagy a távirányítón lévő EXIT gombot a videó listára való visszalépéshez, nyomja meg ugyanazt a gombot még egyszer a fő menübe való belépéshez!

## ZENE

Válassza ki a Zene opciót, ha bármilyen memória eszközön mentett zenét szeretne lejátszani!

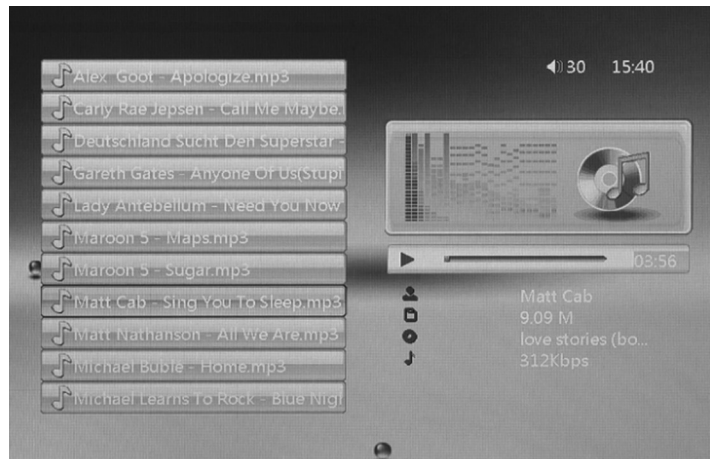

Használja a következő gombokat:

**Zene fájl kiválasztása:** FEL/LE gombokkal válassza ki a kívánt zenét!

Vagy nyomja meg az Előző/következő gombot az előző, vagy következő zeneszám kiválasztásához!

**Hangerő +/-:** A távirányítón lévő Vol+ / Vol-, vagy a készüléken lévő BAL/JOBB gombokkal állítsa be a hangerőt!

**Lejátszás/szünet:** Nyomja meg a zene LEJÁTSZÁSÁHOZ/SZÜNETELTETÉSÉHEZ!

**Vissza a fő menübe:** Nyomja meg a készüléken lévő MENU gombot, vagy a távirányítón lévő EXIT gombot a videó listára való visszalépéshez, nyomja meg ugyanazt a gombot még egyszer a fő menübe való belépéshez!

### Menü opciók– Kép + Zene

Nyomja meg a távirányítón lévő Kép + Zene gombot a háttér zenével való képek diavetítésének elindításához!

**Hangerő +/-:** A távirányítón lévő Vol+ / Vol-, vagy a készüléken lévő BAL/JOBB gombokkal állítsa be a hangerőt!

**Lejátszás/szünet:** Nyomja meg a LEJÁTSZÁS/SZÜNET, vagy ENTER gombot a diavetítés lejátszásához/szüneteltetéséhez! Nyomja meg a készüléken lévő MENU gombot, vagy a távirányítón lévő EXIT gombot a diavetítésből való kilépéséhez

**Vissza a fő menübe:** Nyomja meg a készüléken lévő MENU gombot, vagy a távirányítón lévő EXIT gombot a videó listára való visszalépéshez, nyomja meg ugyanazt a gombot még egyszer a fő menübe való belépéshez!

## FÁJL KEZELŐ

1. Válassza ki a Fájl kezelő opciót, ha fájlokat szeretne szerkeszteni! A mentett fájlok listája megjelenik.

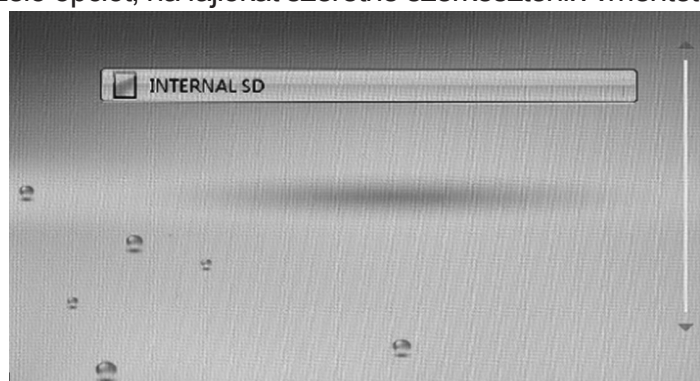



2. Ha szeretne nem szükséges fájlokat törölni, nyomja meg hosszan a „KILÉPÉS” gombot! Válassza ki az „IGEN”, vagy „NEM” opciót, attól függően, mit szeretne a fájlal csinálni!

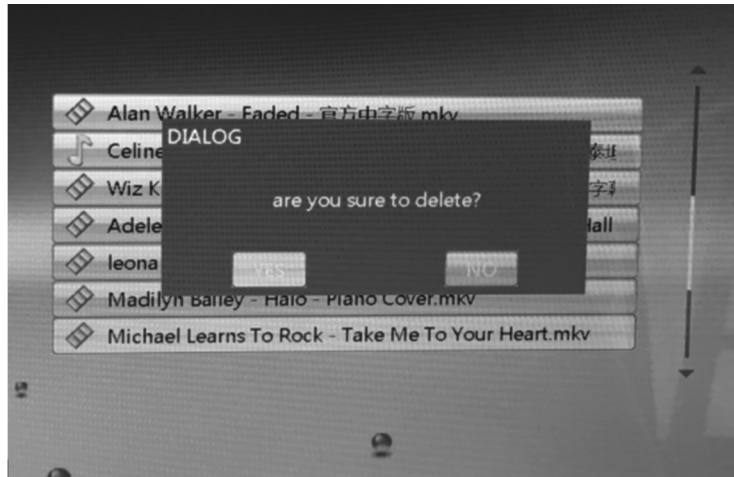

## NAPTÁR

Válassza ki a Naptár opciót a menüben, vagy nyomja meg a távirányítón lévő NAPTÁR” gombot, majd megjelenik a naptár a kijelzőn! Kérjük, állítsa be a rendszerben a dátumot és az időt, mielőtt ezt az opciót kiválasztja!

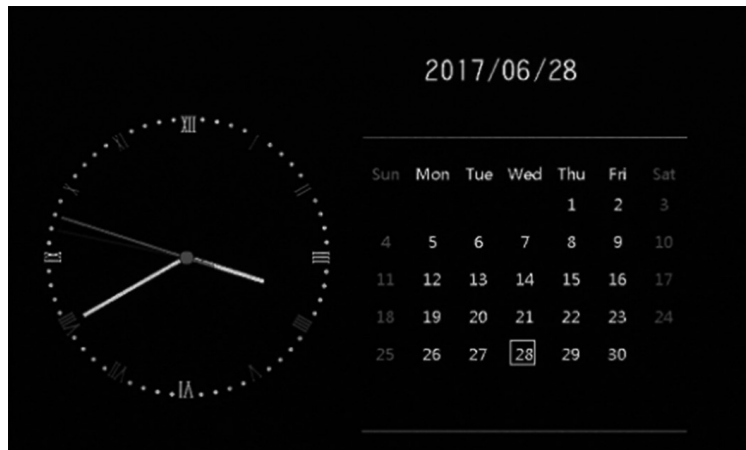

Naptár módba való belépés után nyomja meg az Enter gombot más naptár módok megjelenéséhez:





Használja a következő gombokat:

A FEL/LE gombokkal válassza ki a megnézni kívánt hónapot!

**Vissza a fő menübe:** Nyomja meg a készüléken lévő MENU gombot, vagy a távirányítón lévő EXIT gombot a videó listára való visszalépéshez, nyomja meg ugyanazt a gombot még egyszer a fő menübe való belépéshez!

## BEÁLLÍTÁS

### Nyelv beállítása

A Fel/le gombokkal mozgassa a kurzort a Nyelv opcióra! Az Enter gomb megnyomásával lépjen be! A Fel/le gombokkal válassza ki a kívánt nyelvet és az Enter gombbal erősítse meg a kiválasztást!

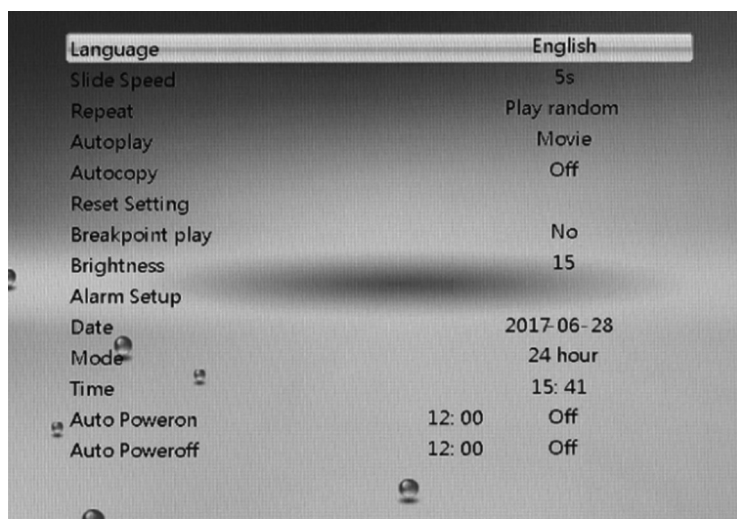

**Diavetítés sebessége**

Válassza ki a diavetítési sebességet! Opciók: 5mp, 10mp, 15mp, 1perc, 15perc, 30perc.

**Ismétlés**

Válassza ki az ismétlési módot!

Opciók: Véletlenszerű, összes ismétlése, egy ismétlése, ismétlés kikapcsolása.

**Automatikus lejátszás**

Válassza ki milyen típusú fájlok lejátszása kezdődjön el automatikusan a készülék bekapcsolása után!

Opciók: Kép, Zene, Videó, Zene+Kép, Szokásos, Ki, Vegyes.

**Automatikus másolás**

Csak beépített memóriával rendelkező készülékeknél használható! USB eszközön, vagy memória kártyán lévő fájlokat automatikusan be lehet másolni a készülék belső memóriájába!

Opciók: Be, Ki.

**Beállítás törlése**

Abban az esetben, ha néhány paraméter nem megfelelő, vagy a készülék nem működik megfelelő módon, az alapértelmezett beállítás visszaállítása lehetséges.

Opciók: Alapértelmezett beállítás visszaállítása? Igen, Nem.

**Hirtelen megszakítás**

Áramszünet esetén a készülék képes az aktuális lejátszás időpontját menteni és a készülék új bekapcsolása után ettől a ponttól újra elindítani a lejátszást.

Opciók: Igen, Nem.

**Fényerő**

Fényerő beállítása.

Opciók: 1 - 15.

**Alarm Beállítása**

Nyomja meg az ENTER gombot az Alarm státusz és idő beállításához!

**Dátum**

Nyomja meg az ENTER gombot az Év/Hónap/Nap beállításához, utána nyomja meg az ENTER gombot a beállítás mentéséhez!

**Óra mód**

Nyomja meg az ENTER gombot az óra mód kiválasztásához!

Opciók: 12 óra, 24 óra.

**Idő**

Nyomja meg az ENTER gombot az idő beállításához!

**Automatikus bekapcsolás**

Nyomja meg az ENTER gombot az automatikus bekapcsolás beállításához!

Opciók: Ki, Egyszer, Mindig.

**Automatikus kikapcsolás**

Nyomja meg az ENTER gombot az automatikus kikapcsolás beállításához!

Opciók: Ki, Egyszer, Mindig.

## HIBAELHÁRÍTÁS

Probléma	Ok/megoldás
Nincs tápellátás	A tápkábel nincs megfelelően behelyezve!
Képernyő lefagy	A készülék nem funkcionál megfelelően! Kapcsolja azt ki és várjon néhány percig, majd kapcsolja vissza!
A képernyőn látható betűk nem helyesek	Ellenőrizze a nyelv beállítását!
Memória kártya, vagy USB nem olvasható	A memória eszköz nincs megfelelően behelyezve! Ellenőrizze a behelyezését!
A készülék nem ismeri fel a behelyezett memória eszközt	<ol style="list-style-type: none"> <li>1. A memória eszköz nincs megfelelően behelyezve!</li> <li>2. A memória eszköz sérült lehet! Használjon új memória eszközt!</li> <li>3. Használjon a készülék által támogatott eszközt!</li> <li>4. Néhány memória kártya, vagy USB eszköz típust a készülék nem támogat. Használjon a készülék által támogatott eszközt!</li> <li>5. Ha a memória olvasása lassú, várjon néhány percig ha szükséges!</li> </ol> <p><b>Megjegyzés:</b> A készülék nem képes minden memória eszközt felismerni!</p>
Memória eszköz be van helyezve, de a készülék nem képes a memória eszközt leolvasni.	<ol style="list-style-type: none"> <li>1. Használjon a készülék által támogatott eszközt!</li> <li>2. Ellenőrizze a memória eszköz behelyezését!</li> <li>3. A memória eszköz sérült lehet!</li> </ol>

## SPECIFIKÁCIÓK

Kijelző	10 hüvelykes digitális TFT LCD Panel (25.7cm képernyő méret)
Felbontás	1024 x 600 pixel, 16:9 arány
Elhelyezés	Cserélhető (álló és fekvő kép)
Memória kártya	SD / MMC
USB aljzat	USB 2.0
Kompatibilis formátumok	JPEG; MP3/WMA; AVI/MP4/MOV/MKV..stb
Hálózati adapter	Bemenet: 100-240 V ~ 50/60Hz Kimenet: 5 V, 1.5 A
OSD nyelv	Multi OSD nyelv támogatása
Méret	273 mm x 186 mm x 24 mm

**MEGJEGYZÉS: A folyamatos fejlesztés miatt a dizájn és a specifikációk előzetes bejelentés nélkül is változhatnak!**



**FIGYELEM:** TŰZ VAGY ÁRAMÜTÉS ELKERÜLÉSE ÉRDEKÉBEN NE TEGYE KI A KÉSZÜLÉKET ESŐ VAGY NEDVESSÉG HATÁSÁNAK. HASZNÁLATON KÍVÜL VAGY JAVÍTÁS ELŐTT MINDIG HÚZZA KI A KÉSZÜLÉKET AZ ELEKTROMOS HÁLÓZATBÓL. A KÉSZÜLÉK NEM TARTALMAZ A FELHASZNÁLÓ ÁLTAL JAVÍTHATÓ ALKATRÉSZEKET. MINDIG FORDULJON SZAKSZERVIZHEZ. A KÉSZÜLÉK VESZÉLYES FESZÜLTÉG ALATT VAN.



FULLADÁSVESZÉLY. TARTSA A PE ZACSKÓT GYERMEKEKTŐL ELZÁRT HELYEN. A ZACSKÓ NEM JÁTÉKSZER. NE HASZNÁLJA EZT A ZACSKÓT BÖLCSŐKBEN, KISÁGYAKBAN, BABAKOCSIKBAN, VAGY GYEREK JÁRÓKÁKBAN.

**Feleslegessé vált elektromos és elektronikus készülékek hulladékként való eltávolítása (Használható az Európai Unió és egyéb európai országok szelektív hulladékgyűjtési rendszereiben).**



Ez a szimbólum a készüléken, vagy annak csomagolásán azt jelzi, hogy a terméket ne kezelje háztartási hulladékként! Kérjük, hogy az elektromos és elektronikai hulladék gyűjtésére kijelölt gyűjtőhelyen adja le! A feleslegessé vált termék helyes kezelésével segít megelőzni a környezet és az emberi egészség károsodását, mely bekövetkezhetne, ha nem követi a hulladékkezelés helyes módját. Az anyagok újrahasznosítása segít a természeti erőforrások megőrzésében. A termék újrahasznosítása érdekében, valamint további információért forduljon a hozzátartozó hivatalhoz, vagy a lakhelyén lévő hulladékokkal foglalkozó szolgáltatóhoz, illetve ahhoz az üzlethez, ahol a terméket megvásárolta!





**HYUNDAI**

Licensed by Hyundai Corporation, Korea