

# Panasonic

## Operating Instructions (Household) Epilator

Model No. ES-EL9A  
ES-EL7A



CE

|                        |            |                       |            |
|------------------------|------------|-----------------------|------------|
| <b>English.....</b>    | <b>7</b>   | <b>Svenska.....</b>   | <b>229</b> |
| <b>Deutsch .....</b>   | <b>29</b>  | <b>Suomi.....</b>     | <b>251</b> |
| <b>Français.....</b>   | <b>55</b>  | <b>Polski.....</b>    | <b>273</b> |
| <b>Italiano.....</b>   | <b>81</b>  | <b>Česky.....</b>     | <b>297</b> |
| <b>Nederlands.....</b> | <b>105</b> | <b>Slovensky.....</b> | <b>319</b> |
| <b>Español.....</b>    | <b>131</b> | <b>Magyar.....</b>    | <b>343</b> |
| <b>Dansk.....</b>      | <b>157</b> | <b>Română.....</b>    | <b>367</b> |
| <b>Português.....</b>  | <b>181</b> | <b>Türkçe.....</b>    | <b>391</b> |
| <b>Norsk .....</b>     | <b>207</b> |                       |            |

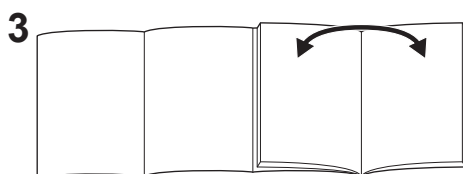
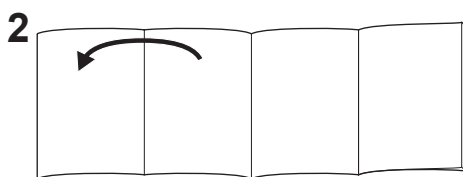
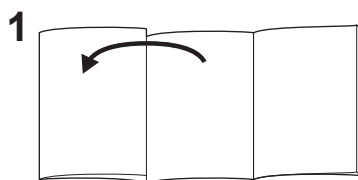

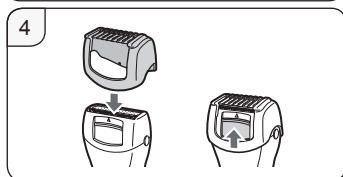
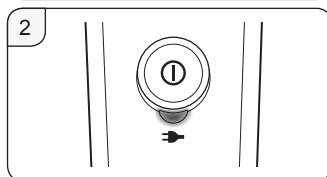
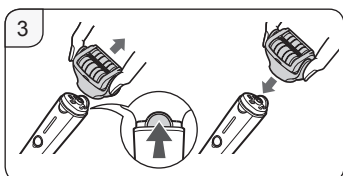
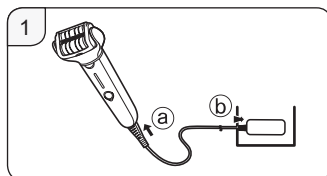
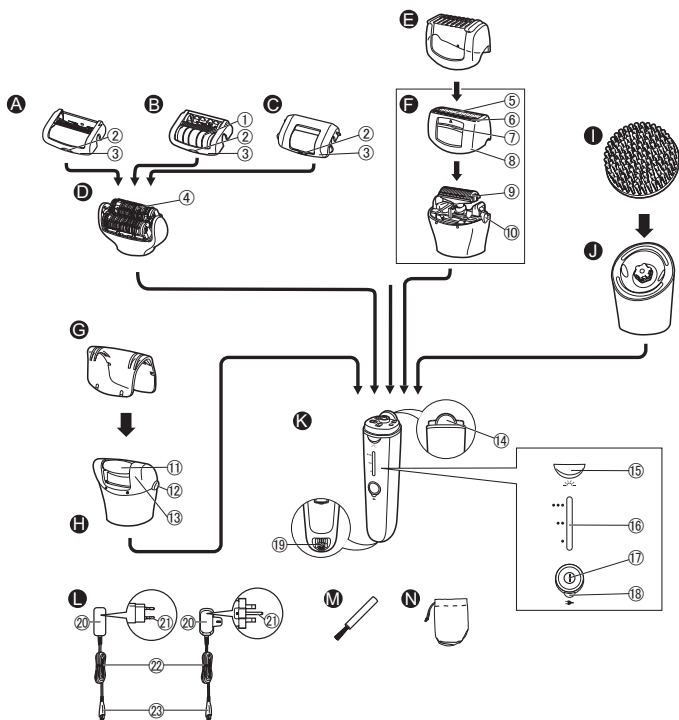

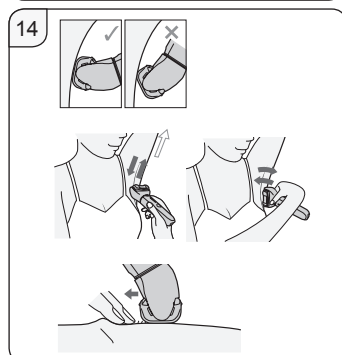
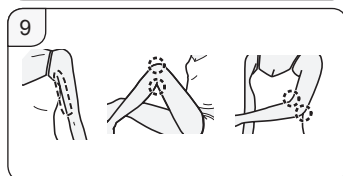
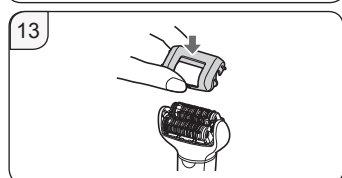
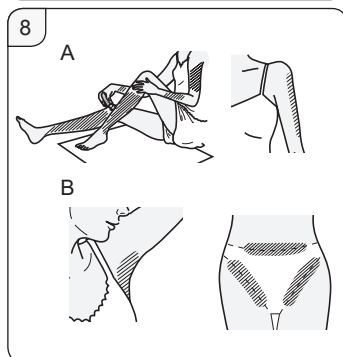
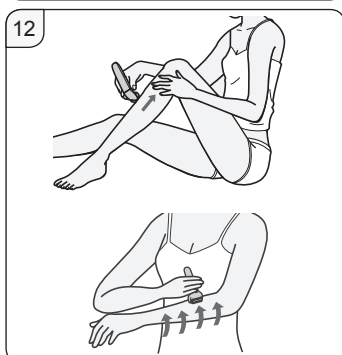
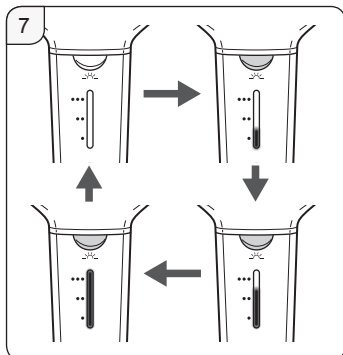
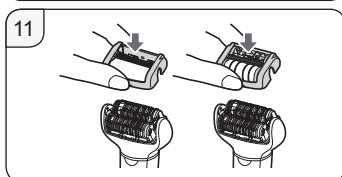
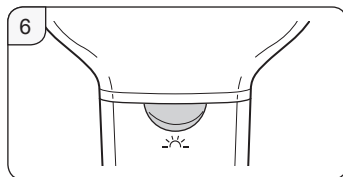
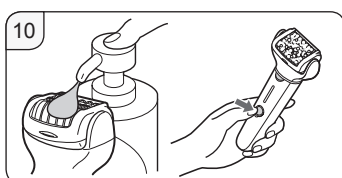
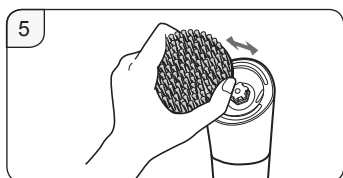



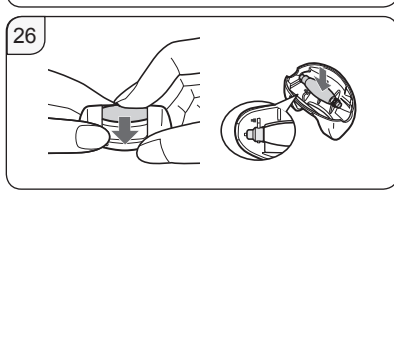
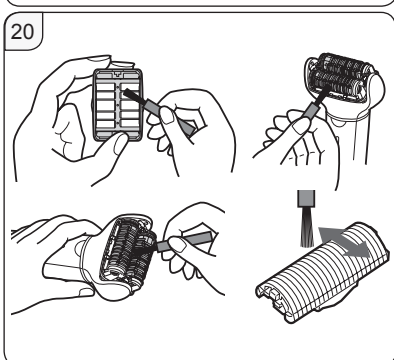
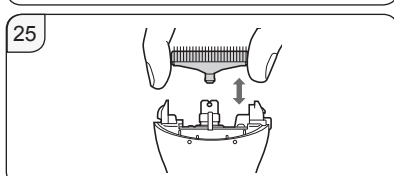
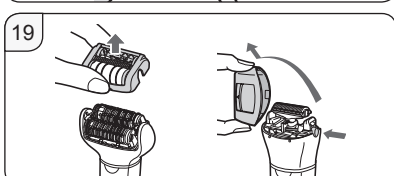
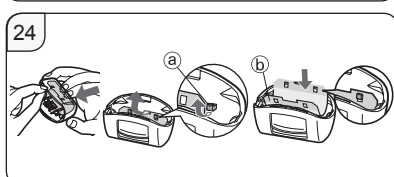
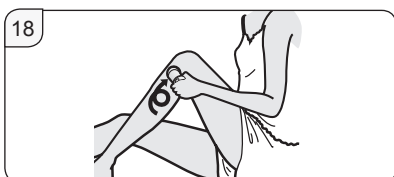
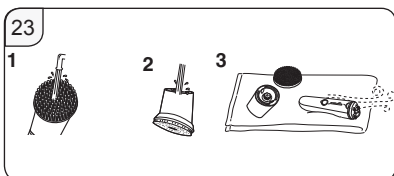
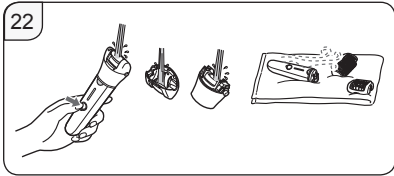
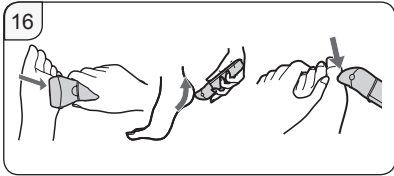
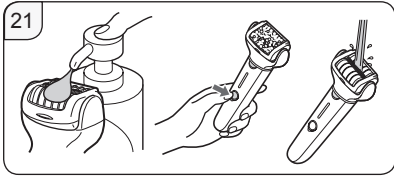
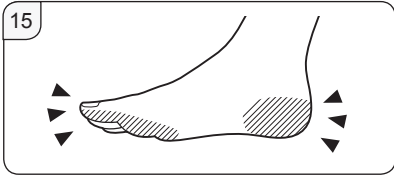

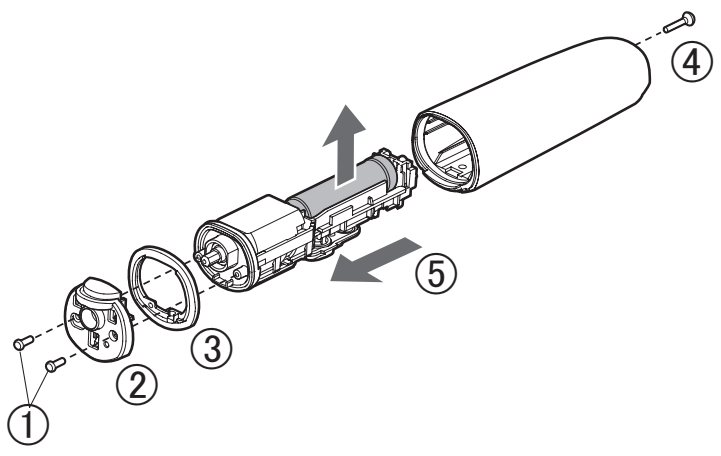

# Panasonic

## Operating Instructions (Household) Epilator

Model No. ES-EL9A  
ES-EL7A

### Contents

|                                                          |           |
|----------------------------------------------------------|-----------|
| <b>Safety precautions.....</b>                           | <b>10</b> |
| <b>Important information .....</b>                       | <b>16</b> |
| <b>Quick steps for using.....</b>                        | <b>16</b> |
| <b>Parts identification .....</b>                        | <b>16</b> |
| <b>Charging.....</b>                                     | <b>17</b> |
| <b>Before use .....</b>                                  | <b>18</b> |
| <b>How to use .....</b>                                  | <b>18</b> |
| <b>Cleaning .....</b>                                    | <b>21</b> |
| <b>Replacing the outer foil and the inner blade.....</b> | <b>22</b> |
| <b>Replacing the file.....</b>                           | <b>23</b> |
| <b>Replacing the sonic scrub brush.....</b>              | <b>23</b> |
| <b>Troubleshooting .....</b>                             | <b>24</b> |
| <b>Battery life .....</b>                                | <b>27</b> |
| <b>Removing the built-in rechargeable battery .....</b>  | <b>27</b> |
| <b>Guarantee.....</b>                                    | <b>27</b> |
| <b>Specifications .....</b>                              | <b>27</b> |

Thank you for purchasing this Panasonic product.  
**Before operating this unit, please read these instructions completely and save them for future use.**

## **Warning**

- This appliance can be used by children aged from 8 years and above and persons with reduced physical, sensory or mental capabilities or lack of experience and knowledge if they have been given supervision or instruction concerning use of the appliance in a safe way and understand the hazards involved. Children shall not play with the appliance. Cleaning and user maintenance shall not be made by children without supervision.
- The supply cord cannot be replaced. If the cord is damaged, the AC adaptor should be scrapped.
- Do not use anything other than the supplied AC adaptor for any purpose. Also, do not use any other product with the supplied AC adaptor. (See page 17.)

- The following symbol indicates that a specific detachable power supply unit is required for connecting the electrical appliance to the supply mains. The type reference of power supply unit is marked near the symbol.



► **Using the head of epilation/  
shaver, and the brush**

- The heads and brush can be used when wet.  
The following symbol means suitable for use in a bath or shower.



► **Using the foot care head**

- The foot care head is washable.  
The following symbol means that the foot care head can be cleaned under the water.



- Detach the main body from the AC adaptor before cleaning it in water.

GB

D

F

I

NL

E

DK

P

N

S

FIN

PL

CZ

SK

H

RO

TR

## Safety precautions

To reduce the risk of injury, loss of life, electric shock, fire, and damage to property, always observe the following safety precautions.

### Explanation of symbols

The following symbols are used to classify and describe the level of hazard, injury, and property damage caused when the denotation is disregarded and improper use is performed.

#### **DANGER**

Denotes a potential hazard that will result in serious injury or death.

#### **WARNING**

Denotes a potential hazard that could result in serious injury or death.

#### **CAUTION**

Denotes a hazard that could result in minor injury or property damage.

The following symbols are used to classify and describe the type of instructions to be observed.

 This symbol is used to alert users to a specific operating procedure that must not be performed.

 This symbol is used to alert users to a specific operating procedure that must be followed in order to operate the unit safely.

## **WARNING**

### ► Power supply

**Do not damage or modify, or forcefully bend, pull, or twist the cord. Also, do not place anything heavy on or pinch the cord.**

**Do not immerse the AC adaptor in water or wash it with water.**

 **Do not place the AC adaptor over or near water filled sink or bathtub.**

**Never use the appliance if the AC adaptor is damaged or if the power plug fits loosely in a household outlet.**

- Doing so may cause electric shock or fire due to a short circuit.

**Do not connect or disconnect the adaptor to a household outlet with a wet hand.**

 - Doing so may cause electric shock or injury.

**Do not use in a way exceeding the rating of the household outlet or the wiring.**

 - Exceeding the rating by connecting too many plugs to one household outlet may cause fire due to overheating.

**Always ensure the appliance is operated on an electric power source matched to the rated voltage indicated on the AC adaptor.**

 **Fully insert the adaptor or appliance plug.**

- Failure to do so may cause fire or electric shock.

## **WARNING**

### ► This product

**This product has a built-in rechargeable battery. Do not throw into flame or heat. Do not charge, use, or leave in high temperatures.**



- Doing so may cause overheating, ignition, or explosion.

**Do not modify or repair.**

- Doing so may cause fire, electric shock, or injury.



Contact an authorized service centre for repair (battery change etc.).

**Never disassemble except when disposing of the product.**



- Doing so may cause fire, electric shock, or injury.

### ► In case of an abnormality or malfunction

**Immediately stop using and remove the adaptor if there is an abnormality or malfunction.**

- Failure to do so may cause fire, electric shock, or injury.

**<Abnormality or malfunction cases>**



• **The main unit, adaptor or cord is deformed or abnormally hot.**

• **The main unit, adaptor or cord smells of burning.**

• **There is abnormal sound during use or charging of the main unit, adaptor or cord.**

- Immediately request inspection or repair at an authorized service centre.

### ► Preventing accidents

**Do not place within reach of children or infants. Do not let them use it.**



- Doing so may cause an accident or injury due to accidental ingestion of the inner blade, brush, etc.

### ► Cleaning

**Always unplug the adaptor from a household outlet when cleaning.**



- Failure to do so may cause electric shock or injury.

**Regularly clean the power plug and the appliance plug to prevent dust from accumulating.**



- Failure to do so may cause fire due to insulation failure caused by humidity. Disconnect the adaptor and wipe with a dry cloth.

GB

D

F

I

NL

E

DK

P

N

S

FIN

PL

CZ

SK

H

RO

TR

## CAUTION

### ► To protect the skin

**The following persons should not use this appliance:**

- Persons suffering from atopic dermatitis or rashes and other skin diseases
- Persons with allergic diathesis or persons who are easily irritated by cosmetics, clothing, metals, etc.
- Persons who are easily suppurated
- Persons suffering from varicose veins, diabetes, hemophilia, etc.
- Persons who have trouble stopping bleeding
- Use in such cases may cause the skin to become sensitive or cause inflammation, bleeding, or increased pain.



**Do not use in the following cases:**

- During menstruation, pregnancy, or about one month after giving birth
- When you are not well or when you feel an abnormality in your skin or body
- After drinking alcohol or taking medicine, or when you are very tired
- Use in such cases may cause the skin to become sensitive or cause inflammation, bleeding, or increased pain.



**Do not use in the following body area:**



- Injury, rash, moles, bruises, warts, pimples, etc.
- On suntanned skin
- Doing so may cause injury, inflammation of the skin, or bleeding.

**Do not press on the blade too strongly when using the shaver head.**



- Doing so may cause damage which results in injury to the skin.

**Do not touch the blade section (metallic section) of the inner blade when using the shaver head.**



- Doing so may cause injury to your hands.

**Do not turn ON the switch without the head attached.**



- Doing so may cause finger injury or cause hair or clothing entanglement and damage.

**Do not use with the frame removed.**



- Doing so may cause finger injury or cause hair or clothing entanglement and damage.

**Do not use the soap with a scrub or with peeling effect.**



- Doing so may cause injury to the skin, color stains or other skin trouble.

**Always attach the sensitive area cap for underarms/ bikini-line when epilating your underarms and bikini-line. Do not use the fast cap for legs/arms or the gentle cap for legs/arms.**



- Failure to do so may cause injury, inflammation, or increased pain.



## CAUTION

**The skin protector and the outer foil are fragile.**

**Store the shaver head with the bikini comb attached.**



- Failure to do so may result in deformation or damage to the skin protector or outer foil, which may cause injury to skin.
- Please store the skin protector and the outer foil with care.

**Before using, check that the skin protector, disc, blade, frame and brush are free from deformities, cracks, and damage.**



- Failure to do so may cause injury to the skin.

**Apply the skin protector and the epilator discs at a 90° angle to your skin with gentle force.**



- Failure to do so may cause injury to the skin or cause hair or clothing entanglement and damage.

**If skin problems continue for 2 days or longer after treatment, stop using the unit and contact a dermatologist.**



- Failure to do so may cause symptoms to worsen.

**Turn the switch off when the appliance becomes hot, and use the appliance only after it has cooled.**



- Failure to do so may cause low temperature burn.

### ► About using the epilator/shaver head

**Do not use in the following body area:**

- Face, genitals and genital area, or thighs
-  Inner side of the upper arms and areas such as elbows or knees which are prone to sagging
- Doing so may cause injury, inflammation of the skin, or bleeding.

**The following persons should not use this appliance:**

- Persons who have suffered skin problems (suppuration, inflammation, etc.) caused by epilator (plucking, depilation, waxing, etc.)
-  Use in such cases may cause the skin to become sensitive or cause inflammation, bleeding, or increased pain.

**Do not use epilator/shaver head in the following ways:**

- Using just before swimming or sea bathing (use at least 2 days before such activities)
-  Using just before bathing
- Engaging in extreme sports or exercise right after epilator
- Doing so may cause infection or inflammation resulting from bacteria that enter the body through the pores.

**Do not apply strong pressure to the skin, move repeatedly over the same area or move back and forth in one area. Also, do not use with a jabbing motion.**



- Doing so may cause injury or inflammation of the skin, or increased pain.

GB

D

F

I

NL

E

DK

P

N

S

FIN

PL

CZ

SK

H

RO

TR

## CAUTION

### ► About using the foot care head

**Do not use on blisters and corns.**

-  - Doing so may cause injury, inflammation of the skin, or bleeding.

**Do not use foot care head in the following ways:**

- Filing too deeply
- Letting the file touch soft skin
-  • Using the foot care head in the bath
- Doing so may cause injury to the skin, infection, inflammation, bleeding or other trouble, or worsening of such symptoms.

• **People suffering from poor circulation in the feet; or swelling, itchiness, pain, or excessive warmth in the feet should consult their doctor before using the foot care head.**

• **If skin appears abnormal after filing, stop using the foot care head and consult a dermatologist.**

-  • **File the hardened skin little by little over a few days.**
- **File only calluses or hardened skin on your feet.**
- Failure to follow the above instruction may cause injury to the skin, infection, inflammation, bleeding or other trouble, or worsening of such symptoms.

**When using the appliance for filing, be careful of the direction in which the main body moves.**

-  - Rotation of the file may cause the main body to move in an unexpected direction and cause injury to the skin.

**Store the foot care head with the protection cap attached.**

-  - Failure to do so may cause damage to surrounding items.

### ► About using the sonic scrub brush

**Do not use in the following body area:**

-  • Face, throat, genitals and genital area
- Doing so may cause injury, inflammation of the skin, or bleeding.

**Do not use sonic scrub brush in the following ways:**

- Apply with strong pressure to the skin
- Use continuously for long periods of time on the same area
-  - Doing so may cause injury to the skin, infection, inflammation, bleeding, or other trouble, or worsening of such symptoms.

**If skin problems continue for 2 days or longer after treatment, stop using the unit and contact a dermatologist.**

-  - Failure to do so may cause symptoms to worsen.

**Use to remove calluses on the knees or elbows.**

-  - Failure to do so may cause injury, inflammation of the skin, or bleeding.

## CAUTION

### ► Note the following precautions

 **Do not share with your family or others.**

- Doing so may cause infection or inflammation.

 **Do not allow metal objects or trash to adhere to the power plug or the appliance plug.**

- Doing so may cause electric shock or fire due to a short circuit.

 **Do not continuously aim the LED light directly into your eyes.**

- Doing so may cause dizziness.

 **Do not drop or subject to shock.**

- Doing so may cause injury.

 **Do not wrap the cord around the adaptor or the appliance when storing.**

- Doing so may cause the wire in the cord to break with the load, and may cause fire due to a short circuit.

 **Disconnect the adaptor or the appliance plug by holding onto the adaptor or the appliance plug instead of the cord.**

- Disconnecting by holding onto the cord may cause electric shock or injury.

 **Disconnect the adaptor from the household outlet when not charging.**

- Failure to do so may cause electric shock or fire due to electrical leakage resulting from insulation deterioration.

## Handling of the removed battery when disposing

## DANGER

-  The rechargeable battery is exclusively for use with this appliance. Do not use the battery with other products.
- Do not charge the battery after it has been removed from the product.
- Do not throw into fire or apply heat.
- Do not hit, disassemble, modify, or puncture with a nail.
- Do not let the positive and negative terminals of the battery get in contact with each other through metallic objects.
- Do not carry or store the battery together with metallic jewellery such as necklaces and hairpins.
- Do not use or leave the battery where it will be exposed to high temperatures, such as under direct sunlight or near other sources of heat.
- Never peel off the tube.
- Doing so may cause overheating, ignition, or explosion.

GB

D

F

I

NL

E

DK

P

N

S

FIN

PL

CZ

SK

H

RO

TR

## **WARNING**

**After removing the rechargeable battery, do not keep it within reach of children and infants.**

-  - The battery will harm the body if accidentally swallowed. If this happens, consult a physician immediately.

**If the battery fluid leaks out and comes in contact with the eyes, do not rub the eyes, and thoroughly rinse with clean water, such as tap water.**

-  - Failure to do so may cause eye injury. Consult a physician immediately.

## **CAUTION**

**If the battery fluid leaks out and comes in contact with the skin or clothes, rinse off with clean water, such as tap water.**

- Failure to do so may cause inflammation.

## **Important information**

Do not use alcohol or nail polish remover, etc. to clean the appliance. Doing so may cause failure, cracking or discoloration of the main body. Keep the appliance away from sinks, bathrooms or other high-humidity areas where it could be exposed to water and moisture after use.

Keep the appliance away from where it will be exposed to high temperatures or direct sunlight.

16

When storing, always attach the protection cap for the foot care head and shaver head.

## **Quick steps for using**

**1 Charging** (⇒ Page 17)



**2 Removing and attaching the head** (⇒ Page 18)



**3 How to use** (⇒ Page 18)

## **Parts identification (See page 3)**

| Attachments                                      | ES-EL9A | ES-EL7A |
|--------------------------------------------------|---------|---------|
| Fast cap for legs/arms [A]                       | ✓       | ✓       |
| Gentle cap for legs/arms [B]                     | ✓       | ✓       |
| Sensitive area cap for underarms/bikini-line [C] | ✓       | ✓       |
| Epilation head [D]                               | ✓       | ✓       |
| Bikini comb (Protection cap for shaver head) [E] | ✓       | ✓       |
| Shaver head [F]                                  | ✓       | ✓       |
| Protection cap for foot care head [G]            | ✓       | —       |
| Foot care head [H]                               | ✓       | —       |
| Sonic scrub brush [I]                            | ✓       | —       |
| Brush head [J]                                   | ✓       | —       |

**A Fast cap for legs/arms**

**B Gentle cap for legs/arms** (⇒ Page 20)

**C Sensitive area cap for underarms/bikini-line**

① Skin protector

② Cap release ribs

③ Frame

- D Epilation head**
    - ④ Epilation discs
  - E Bikini comb (Protection cap for shaver head)**
  - F Shaver head**
    - ⑤ Outer foil
    - ⑥ Trimmer
    - ⑦ Pop-up trimmer switch
    - ⑧ Frame
    - ⑨ Inner blade
    - ⑩ Frame release button
  - G Protection cap for foot care head**
  - H Foot care head**
    - ⑪ File
    - ⑫ Frame release buttons
    - ⑬ Frame
  - I Sonic scrub brush**
  - J Brush head**
  - K Main body**
    - ⑭ Head release button
    - ⑮ LED light
    - ⑯ Mode lamps
    - ⑰ Power switch (power off/on/ mode selection)
    - ⑱ Charging indication/notification light
    - ⑲ Socket
  - L AC adaptor (RE7-87)  
(The shape of the AC adaptor differs depending on the area.)**
    - ⑳ Adaptor
    - ㉑ Power plug
    - ㉒ Cord
    - ㉓ Appliance plug
- Accessories
- M Cleaning brush**
  - N Pouch**

## Charging

For best performance, fully charge the appliance before use.  
**You cannot operate the appliance while charging.**

### Charging time = Approx. 1 hour

The epilator can be used for approximately 30 minutes (35 minutes when using the gentle cap for legs/ arms) after 1 hour of charging. This will differ depending on the temperature.

**Plug the AC adaptor into the epilator (a) and a household outlet (b). (Fig. 1)**

Charging indication/notification light (K⑱) glows red while charging. (Fig. 2) It turns off after charging is completed. It blinks twice every second when abnormal charging.

- Recommended ambient temperature for charging is 15 °C – 35 °C. The battery may not charge properly or not at all if outside the recommended temperature.
- The charging time may decrease depending on the charging capacity.
- Charging the appliance every time it is used will not affect the life of the rechargeable battery.
- When charging the appliance for the first time or when it has not been in use for more than 6 months, the charging time may change or the charging indication/notification light may not glow for a few minutes. It will eventually glow if kept connected.
- If there is noise from the radio or other sources while using or charging the appliance, move to a different location to use the appliance.

GB

D

F

I

NL

E

DK

P

N

S

FIN

PL

CZ

SK

H

RO

TR

### <To check if charging is completed>

If you remove and reinsert the appliance plug while charging, the charging indication/notification light glows and turns off after approximately 5 seconds.

## Before use

### Removing and attaching the head

Remove the head while pushing the head release button and push the head until it clicks. (Fig. 3)

### Using the bikini comb

Place the bikini comb onto the shaver head and slide trimmer up. (Fig. 4)

- When the bikini comb is in place, make sure the comb is in close contact with the skin.

### Removing and attaching the sonic scrub brush (Fig. 5)

(when cleaning and replacing)

#### <Removing>

Holding the brush by side, remove from the brush head.

#### <Attaching>

Press firmly until a click is heard.

### <LED light> (Fig. 6)

The LED light glows when the power is turned on. The light will remain on while the power is ON.

### <Mode selecting function> (Fig. 7)

- The disc rotation speed can be switched between 3 stages. Try using the SOFT mode when you are concerned about irritation when removing hairs.
- Operation will change in order from ●(SOFT) → ●●(NORMAL) → ●●●(POWER) → “OFF” each time the power switch is pressed.
- When using the foot care head, using the POWER mode is recommended.

#### ●: SOFT

- The disc will rotate at a low speed.
- 1 of Mode lamps will glow blue.

#### ●●: NORMAL

- The disc will rotate at a normal speed.
- 2 of Mode lamps will glow blue.

#### ●●●: POWER

- The disc will rotate at a high speed.
- 3 of Mode lamps will glow blue.

#### OFF

The power will be switched OFF.

### <When the battery capacity is low>

- The charging indication/notification light [⑬] blinks once every second.
- The operating time varies depending on usage or temperature after the charging indication/notification light blinks.

## How to use

### Epilation head

The fast cap for legs/arms and the gentle cap for legs/arms should be used only for legs/arms. The sensitive area cap for underarms/bikini-line should be used only for underarms/bikini-line.

### Areas suitable for epilation (Fig. 8)

- A. Use the fast cap for legs/arms and the gentle cap for legs/arms.
- B. Use the sensitive area cap for underarm/bikini-line. Before epilating the bikini-line, be sure to put on your swim wear or underwear etc. and check the areas you wish to epilate.
- Using the epilator on areas other than those marked areas may cause pain or skin trouble.

### Areas not suitable for epilation (Fig. 9)

The epilator should not be used on the inner side of the upper arms and areas such as elbows or knees which are prone to sagging.

- WET epilation (epilating after wetting the skin and epilator and then applying foam) makes the skin softer so it is gentler to your skin when epilating.
- For DRY epilation, begin at step 3. Before DRY epilation, wipe dry any moisture or sweat from the skin.

#### 1 Wet your skin.

#### 2 Wet the discs and place a small quantity of liquid shower gel on the discs. (Fig. 10)

- Always use shower gel when wet epilating.
- Do not use a shower gel with a scrub or with granular salt, this may cause a malfunction.
- Rinse any shower gel out of your hands.

#### 3 Select the mode by pressing the power switch [ON].

- Foam is created. Foam makes the epilator slide better, so you can move it fast.
- The appliance may not operate in an ambient temperature lower than approximately 5 °C.

- Apply the epilator at 90° to your skin and move it slowly so that it slides over your skin.

#### <Epilating legs or arms>



Attach the fast cap for legs/arms or the gentle cap for legs/arms. (Fig. 11)  
Upwards from the bottom of the leg.  
Inwards from the outside of the arm. (Fig. 12)

#### <Epilating underarms or bikini-line>



Attach the sensitive area cap for underarms/bikini-line. (Fig. 13)  
Lightly apply the epilator at a 90° angle to your skin and be in close contact with your skin.  
Do not move the appliance back and forth while applying it to the skin. Remove it from the skin, change the direction, and then move.  
Efficiently stretch the skin with your fingers to prevent sagging of your skin, and move slowly going against the flow of hair. (Fig. 14)

#### <Usage frequency>

The hair removal is not permanent, so from the second use, it is recommended to epilate the underarms about **once a week**, and the bikini-line about **once every two weeks**.

GB

D

F

I

NL

E

DK

P

N

S

FIN

PL

CZ

SK

H

RO

TR

### <For beginners/those with sensitive skin>

- We also recommend to use the SOFT mode rotation. (➡ Page 18)

Using the gentle cap for legs/arms that comes with the skin guard is recommended for people using the epilator for the first time or for those with sensitive skin. The gentle cap for legs/arms has a skin protector for gentler epilation, to remove hair by holding the skin down to reduce pain.

### <Tips for best epilation results>

- Massaging with a body puff may help to prevent ingrown hairs.
- Reddening might appear after use. A cool towel will help if you feel pain or there is a rash.
- If your skin gets dry after epilation, we recommend applying a moisture lotion two days after epilation.
- Make sure skin is clean before and after use.

### <Best hair length for epilation>

Trim your hair before epilating for the first time or if you have not epilated for a long time. Hair removal is easier and less painful when the hair is short.

## Shaver head

WET Shaving with soap lather makes the skin slippery for a closer shave. For DRY shaving, step 3 is unnecessary. Before DRY shaving, wipe dry any moisture or sweat from the skin.

- 1 Attach the shaver head [F].**
  - Confirm the bikini comb [E] is detached.
- 2 Check that the outer foil is not deformed or damaged.**
- 3 Wet your skin and put shower gel on your skin.**

- Do not use a shower gel with a scrub or with granular salt. Also do not use shaving cream, skin cream or skin lotion. Doing so may clog the blade and cause a malfunction.

### 4 Select the mode by pressing the power switch [K①].

- Press gently so that the whole blade is in close contact with the skin and the surface of the blade does not move up and down.

## Foot care head ES-EL9A

- The foot care head cannot be used in a bath or shower.
- Before use, be sure to fully charge the appliance.
- We recommend using the product within 30 minutes after bathing or showering. With the feet clean, wipe off any water on the skin.
- Each use should be approximately 10 minutes (5 minutes on each foot, 10 minutes total for both feet).

### 1 Attach the foot care head [G].

- Push down firmly until you hear a “click”.

### 2 Select the mode by pressing the power switch [K①].

- POWER mode is recommended for rotation speed. (➡ Page 18)

### 3 Bring the foot care head into contact with the skin, and begin filing.

## The basics of foot care

Use the product only for filing calluses and hardened skin on the feet. (Fig. 15)



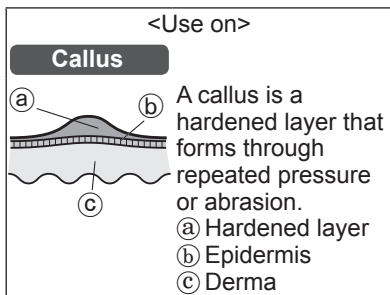

### Things to be careful of when filing

- Filing too large an area can result in even larger calluses forming. Therefore, be sure to leave some of the hardened layer.

Before use

After use

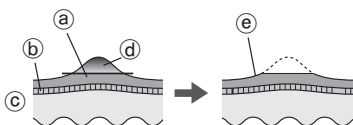

- Ⓐ Hardened layer
- Ⓑ Epidermis
- Ⓒ Derma
- Ⓓ Portion to be removed
- Ⓔ Leave some of the hardened layer

- Filing a single location for a long time can cause it to become hot with friction. To avoid this, be sure to make small changes in the filing position while filing.
- Filing an area too deeply can cause it to become sore or inflamed.
- Filing should be performed about once every two weeks.

### Tips for moving the foot care head

Move in the direction indicated by the arrows.  
Use your free hand to support filing. (Fig. 16)

### Sonic scrub brush ES-EL9A

- We recommend using about once per week.
- We recommend using on areas for epilation about 2 days before actual epilation. Exfoliation may help to prevent ingrown hairs.

#### 1 Attach the brush head.

- Push down firmly until you hear a “click”.

#### 2 Wet the sonic scrub brush. (Fig. 17)

#### 3 Apply shower gel to your skin.

#### 4 Select the mode by pressing the power switch [K⑩].

#### 5 Put the sonic scrub brush onto your skin and begin exfoliation. (Fig. 18)

- We recommend using on legs, arms (especially elbows and knees) and neckline. Do not use on sensitive areas of skin, face or throat.
  - Do not continue to hold in one place. Slide over skin in a circular pattern.
  - Apply to the same area of skin for approximately 30 seconds each time, check your skin and adjust usage accordingly.
- #### 6 Press the power switch to turn off the power.
- Moisturise by applying a moisturiser that suits your skin on the area where the sonic scrub brush was used.

### Cleaning

- Always clean the heads and caps after use to keep them in a hygienic state.
- Switch off and unplug the appliance before cleaning.

GB

D

F

I

NL

E

DK

P

N

S

FIN

PL

CZ

SK

H

RO

TR

- Take care not to damage the skin protector, the frame, the caps for legs/arms and for underarms/ bikini-line during cleaning.

### Dry cleaning [A B C D E F]

#### Epilation head/Shaver head

1. Lift the caps and the frame upward while holding the cap release ribs [A B C ②] or remove the frame by pushing the frame release button [F ⑩]. (Fig. 19)
2. Clean the caps [A B C], the epilation head [D] and the shaver head [F] with the cleaning brush [M]. (Fig. 20)

#### Wet cleaning

### [A B C D E F H I J]

#### Epilation head/Shaver head

(Fig. 21)

1. Wet the discs and blades, and then apply liquid hand soap.
2. Turn the switch on and then foam is created.
3. Wash the head with water to wash out hair.
  - Do not use hot water.
  - If soap is not completely washed away, then a white deposit can accumulate and prevent the discs and the blades from moving smoothly.
  - Rinse the shaver head with the frame removed.
4. Turn the switch off, wipe the appliance with a dry cloth and dry it well.

#### Foot care head

(Fig. 22)

1. Apply liquid hand soap to the central part of the file.
2. Pour a small amount of water on the file and turn the switch on.

22

3. Rinse any debris thoroughly with water or lukewarm water.
4. After turning the switch off, remove the frame and rinse inside.
5. Wipe with a dry cloth and dry in a well-ventilated location.

#### Sonic scrub brush and brush head

(Fig. 23)

1. Press the power switch to turn on the power, and thoroughly rinse debris from the sonic scrub brush.
2. Press the power switch to turn off the power, remove the brush head, and thoroughly rinse the underside of the brush head.
3. Wipe the appliance with a dry cloth and dry it well.
  - To protect deformation of the brush, dry it facing upward, and then store the brush.

## Replacing the outer foil and the inner blade

We recommend replacing the outer foil [F ⑤] every year and the inner blade [F ⑨] every two years. Remove the outer foil of the shaver head [F] only when replacing it.

#### Replacing the outer foil (Fig. 24)



1. While pushing the outer foil gently with the fingers, use a fingernail to release the plastic panel (b) on the blade from the hooks (a) on the inside of the frame.
2. The new outer foil should be slightly bent and pushed in until it is hooked in the frame.

## Replacing the inner blade (Fig. 25)

1. Remove the inner blade by holding it at both ends and pulling straight away from the shaver.
2. Insert the inner blade by holding it at both ends and press downward.

## Replacing the file ES-EL9A

The file lifetime is approximately 1 year (assuming a single use every 2 weeks with approximately 10 minutes per use). We recommend replacing the file about once a year. (Fig. 26)

1. Press down with your finger and release the file.
2. Align the  shaped part with the  mark side and press down.

## Replacing the sonic scrub brush ES-EL9A

|                                    |                                                        |
|------------------------------------|--------------------------------------------------------|
| Sonic scrub brush<br>(Scrub brush) | once a year<br>(assuming<br>3 minutes use<br>per week) |
|------------------------------------|--------------------------------------------------------|

- See page 18 for details regarding replacement of the brush.

GB

D

F

I

NL

E

DK

P

N

S

FIN

PL

CZ

SK

H

RO

TR

## Troubleshooting

| Problem                         | Possible cause                                                                | Action                                                                                                               |                                                                                                                              |
|---------------------------------|-------------------------------------------------------------------------------|----------------------------------------------------------------------------------------------------------------------|------------------------------------------------------------------------------------------------------------------------------|
| The appliance does not operate. | ▶ It is not charged.                                                          | ▶ Fully charge the appliance.                                                                                        |                                                                                                                              |
|                                 | ▶ The switch is turned ON with the adaptor connected to the household outlet. | ▶ Charging is only possible when connected to the household outlet. Disconnect from the household outlet before use. |                                                                                                                              |
|                                 | <b>When epilating</b>                                                         | ▶ The skin protector or discs are deformed, cracked, or damaged.                                                     | ▶ Request repair at an authorized service centre.                                                                            |
|                                 | <b>When epilating or shaving</b>                                              | ▶ Hair dust has accumulated.                                                                                         | ▶ Clean the hair dust.                                                                                                       |
|                                 |                                                                               | ▶ Shower gel has adhered to the discs and blade.                                                                     | ▶ Wash it off by soaking in warm water.                                                                                      |
|                                 | <b>When caring for feet</b>                                                   | ▶ The frame is not securely attached.                                                                                | ▶ Reattach it.                                                                                                               |
|                                 | <b>When exfoliating</b>                                                       | ▶ Shower gel has adhered to the sonic scrub brush or brush head.                                                     | ▶ Rinse in warm water. If shower gel does not rinse away, remove the sonic scrub brush or brush head and soak in warm water. |
| The usage time gets short.      | ▶ The appliance is used with approximately 5 °C or lower.                     | ▶ Use the appliance in an ambient temperature approximately 5 °C or higher.                                          |                                                                                                                              |
|                                 | ▶ The appliance is pressed against skin too hard.                             | ▶ Contact to skin with gentle force.                                                                                 |                                                                                                                              |
|                                 | ▶ Not charged fully.                                                          | ▶ Fully charge the appliance.                                                                                        |                                                                                                                              |

| Problem                                                   |                                                             | Possible cause                                                   | Action                                                                                                                           | GB  |
|-----------------------------------------------------------|-------------------------------------------------------------|------------------------------------------------------------------|----------------------------------------------------------------------------------------------------------------------------------|-----|
| The appliance stops during operation.                     |                                                             | ▶ The appliance is pressed against skin too hard.                | ▶ Contact to skin with gentle force.                                                                                             | D   |
|                                                           |                                                             | ▶ Not charged fully.                                             | ▶ Fully charge the appliance.                                                                                                    | F   |
| Cannot remove hair.                                       | <b>When epilating</b>                                       | ▶ The appliance is used on long hair.                            | ▶ Use on hair approximately 2 to 3 mm long.                                                                                      | I   |
| The hair becomes stubble.                                 |                                                             | ▶ The way the appliance is applied or moved is not correct.      | ▶ Refer to page 19.                                                                                                              | NL  |
| The appliance is not removing the hair as well as before. |                                                             | ▶ Hair dust has accumulated.                                     | ▶ Clean the hair dust.                                                                                                           | E   |
|                                                           |                                                             | ▶ The skin protector or discs are deformed, cracked, or damaged. | ▶ Request repair at an authorized service centre.                                                                                | DK  |
| Sensitive area cap comes off during operation.            |                                                             | ▶ The appliance is pressed against skin too hard.                | ▶ Contact to skin with gentle force. (Refer to page 19.)                                                                         | P   |
|                                                           | ▶ The appliance is not applied at a 90° angle to your skin. | ▶ Apply at a 90° angle to your skin. (Refer to page 19.)         | N                                                                                                                                |     |
| The appliance is not cutting as well as before.           | <b>When shaving</b>                                         | ▶ Hair dust has accumulated.                                     | ▶ Clean the hair dust.                                                                                                           | S   |
|                                                           |                                                             | ▶ The blade is deformed.                                         | ▶ Replace the blade. Guidelines for replacement:<br>Outer foil:<br>Approximately 1 year<br>Inner blade:<br>Approximately 2 years | FIN |
|                                                           |                                                             | ▶ The blade is worn out.                                         |                                                                                                                                  | PL  |
|                                                           |                                                             |                                                                  |                                                                                                                                  | CZ  |
|                                                           |                                                             |                                                                  |                                                                                                                                  | SK  |
|                                                           |                                                             |                                                                  |                                                                                                                                  | H   |
|                                                           |                                                             |                                                                  |                                                                                                                                  | RO  |
|                                                           |                                                             |                                                                  |                                                                                                                                  | TR  |

| Problem                                        |                             | Possible cause                                                        | Action                                                                                         |
|------------------------------------------------|-----------------------------|-----------------------------------------------------------------------|------------------------------------------------------------------------------------------------|
| Cannot file.                                   | <b>When caring for feet</b> | ▶ The file is worn out.                                               | ▶ Replace the file. Guidelines for replacement: Approximately 1 year                           |
|                                                |                             | ▶ The appliance is used in the SOFT mode.                             | ▶ Try using it in POWER mode.                                                                  |
| Cannot get rid of odor.                        |                             | ▶ It is dirty.                                                        | ▶ Soak the file in water for approximately 24 hours before washing.                            |
| Does not remove cuticles or dirt sufficiently. | <b>When exfoliating</b>     | ▶ Not applying enough pressure to the skin or for a long enough time. | ▶ Adjust degree of pressure and/or amount of time while monitoring the condition of your skin. |
|                                                |                             | ▶ Brush deterioration from continuous use                             | ▶ Replace the brush. Guidelines for replacement: Sonic scrub brush: once a year                |

If the problems still cannot be solved, contact the store where you purchased the appliance or a service centre authorized by Panasonic for repair.

## Battery life

Approximately 3 years.

If the operating time is significantly shorter even after a full charge, the battery has reached the end of its life. (The battery life may change due to usage and storage conditions.)

The battery in this appliance is not intended to be replaced by consumers. Have the battery replaced by an authorized service centre.

## Removing the built-in rechargeable battery (Fig. 27)

**Remove the built-in rechargeable battery before disposing of the appliance.**

The battery is to be disposed of safely.

Please make sure that the battery is disposed of at an officially designated location if there is one. This figure must only be used when disposing of the appliance, and must not be used to repair it. If you dismantle the appliance yourself, it will no longer be waterproof, which may cause it to malfunction.

- Remove the appliance from the AC adaptor.
- Use the battery until it fully discharges if there is any charge remaining.
- Perform steps ① to ⑤ and lift the battery, and then remove it.
- Take care not to short circuit the positive and negative terminals of the removed battery, and insulate the terminals by applying tape to them.

## For environmental protection and recycling of materials

This appliance contains a Li-ion battery.

Please make sure that the battery is disposed of at an officially assigned location, if there is one in your country.

## Guarantee

Please visit Panasonic web site <http://www.panasonic.com> or contact an authorized service centre (You find its contact address in the pan european guarantee leaflet.) if you need information or if the epilator or the cord get damaged.

## Specifications

|                           |                                                                                                                                                   |
|---------------------------|---------------------------------------------------------------------------------------------------------------------------------------------------|
| Power supply              | See the name plate on the AC adaptor. (Automatic voltage conversion)                                                                              |
| Charging time             | Approx. 1 hour                                                                                                                                    |
| Airborne Acoustical Noise | Epilation head: 74 (dB (A) re 1 pW)<br>Shaver head: 64 (dB (A) re 1 pW)<br>Foot care head: 69 (dB (A) re 1 pW)<br>Brush head: 65 (dB (A) re 1 pW) |

This product is intended for household use only.

GB

D

F

I

NL

E

DK

P

N

S

FIN

PL

CZ

SK

H

RO

TR

## Disposal of Old Equipment and Batteries

### Only for European Union and countries with recycling systems



These symbols on the products, packaging, and/or accompanying documents mean that used electrical and electronic products and batteries must not be mixed with general household waste.

For proper treatment, recovery and recycling of old products and batteries, please take them to applicable collection points in accordance with your national legislation.

By disposing of them correctly, you will help to save valuable resources and prevent any potential negative effects on human health and the environment.

For more information about collection and recycling, please contact your local authority.

Penalties may be applicable for incorrect disposal of this waste, in accordance with national legislation.



#### **Note for the battery symbol (bottom symbol)**

This symbol might be used in combination with a chemical symbol. In this case it complies with the requirement set by the Directive for the chemical involved.



# Panasonic

Betriebsanleitung  
(Haushalts-) Epilierer

Modellnr. ES-EL9A  
ES-EL7A

GB

**D**

F

I

NL

E

DK

P

N

S

FIN

PL

CZ

SK

H

RO

TR

## Inhalt

|                                                                |           |
|----------------------------------------------------------------|-----------|
| <b>Sicherheitsmaßnahmen .....</b>                              | <b>33</b> |
| <b>Wichtige Informationen.....</b>                             | <b>41</b> |
| <b>Schnelle Schritte für den Gebrauch .....</b>                | <b>41</b> |
| <b>Bezeichnung der Bauteile.....</b>                           | <b>41</b> |
| <b>Aufladen .....</b>                                          | <b>42</b> |
| <b>Vor der Inbetriebnahme .....</b>                            | <b>43</b> |
| <b>Verwendungsweise .....</b>                                  | <b>44</b> |
| <b>Reinigung .....</b>                                         | <b>48</b> |
| <b>Austausch der Scherfolie und des Schermessers.....</b>      | <b>49</b> |
| <b>Austausch der Feile .....</b>                               | <b>49</b> |
| <b>Austausch der Sonic Peelingbürste .....</b>                 | <b>49</b> |
| <b>Fehlersuche .....</b>                                       | <b>50</b> |
| <b>Lebensdauer des Akkus .....</b>                             | <b>53</b> |
| <b>Entfernen des eingebauten, wiederaufladbaren Akkus.....</b> | <b>53</b> |
| <b>Garantie .....</b>                                          | <b>53</b> |
| <b>Technische Daten .....</b>                                  | <b>53</b> |

Vielen Dank, dass Sie sich für den Kauf dieses Panasonic-Produkts entschieden haben.

**Bevor Sie dieses Gerät in Betrieb nehmen, lesen Sie sich bitte diese Anleitung vollständig durch und bewahren Sie sie für ein späteres Nachschlagen auf.**

## **Warnung**

- Dieses Gerät kann von Kindern ab 8 Jahren und von Personen mit eingeschränkten physischen, sensorischen oder mentalen Fähigkeiten verwendet werden, oder von Personen, denen entsprechende Kenntnisse und Erfahrungen fehlen. Voraussetzung ist, dass sie dabei beaufsichtigt werden oder ihnen eine Einweisung gegeben wurde, wie sie das Gerät sicher verwenden können, und sie die damit verbundenen Risiken verstanden haben. Kinder dürfen nicht mit dem Gerät spielen. Die Reinigung und Wartung sollte nicht von Kindern ohne Aufsicht durchgeführt werden.
- Das Netzkabel kann nicht ausgetauscht werden. Wenn das Kabel beschädigt ist, muss der Netzadapter entsorgt werden.

- Verwenden Sie keinen anderen als den mitgelieferten Netzadapter. Laden Sie außerdem keine anderen Produkte mit dem mitgelieferten Netzadapter. (Siehe Seite 42.)
- Das folgende Symbol zeigt an, dass eine bestimmte absteckbare Stromversorgungseinheit benötigt wird, um das elektrische Gerät mit dem Strom zu verbinden. Die Typenreferenz der Stromversorgungseinheit ist neben dem Symbol markiert.



### ► **Gebrauch des Epilier-/ Rasieraufsatzes und der Bürste**

- Diese Aufsätze und die Bürste können für die Nassrasur verwendet werden. Das folgende Symbol bedeutet, dass der Aufsatz für den Gebrauch im Bad oder in der Dusche geeignet ist.



## ► **Gebrauch des Fußpflegeaufsatzes**

- Der Fußpflegeaufsatz ist abwaschbar.

Das folgende Symbol bedeutet, dass der Fußpflegeaufsatz unter fließendem Wasser gereinigt werden kann.



- Trennen Sie das Hauptteil vom Netzadapter, bevor Sie ihn mit Wasser reinigen.

## Sicherheitsmaßnahmen

Um das Risiko von Verletzungen, Tod, elektrischem Schlag, Brand und Sachschäden zu reduzieren, beachten Sie immer die folgenden Sicherheitsmaßnahmen.

### Erklärung der Symbole

Die folgenden Symbole werden verwendet, um die Größe der Gefahr, Verletzung und Schäden am Eigentum zu beschreiben, die verursacht werden, wenn die Beschreibung nicht beachtet wird und ein unsachgemäßer Gebrauch erfolgt.

|                                                                                                    |
|----------------------------------------------------------------------------------------------------|
|  <b>GEFAHR</b>    |
| Bezeichnet eine mögliche Gefahr, die zu ernsthaften Verletzungen oder zum Tod führt.               |
|  <b>WARNUNG</b>   |
| Bezeichnet eine mögliche Gefahr, die zu ernsthaften Verletzungen oder zum Tod führen könnte.       |
|  <b>VORSICHT</b> |
| Bezeichnet eine Gefahr, die zu kleineren Verletzungen oder Sachschäden führen kann.                |

Die folgenden Symbole werden verwendet, um die Art der Anleitungen, die beachtet werden müssen, zu klassifizieren und zu beschreiben.



Dieses Symbol wird verwendet, um die Benutzer auf einen speziellen Betriebsablauf aufmerksam zu machen, der nicht ausgeführt werden darf.



Dieses Symbol wird verwendet, um die Benutzer auf einen bestimmten Betriebsablauf aufmerksam zu machen, der befolgt werden muss, um das Gerät sicher zu betreiben.



## WARNUNG

### ► Stromversorgung

**Das Netzkabel nicht beschädigen oder verändern oder gewaltsam biegen, ziehen oder verdrehen. Stellen Sie auch nichts Schweres auf das Netzkabel und klemmen Sie es nicht ein.**

**Nicht den Netzadapter unter Wasser tauchen und nicht mit Wasser abwaschen.**



**Stellen Sie den Netzadapter nicht über oder in die Nähe mit Wasser gefüllter Waschbecken oder Badewannen.**

**Benutzen Sie den Apparat auf keinen Fall, wenn der Netzadapter beschädigt ist oder falls der Netzstecker lose in einer Steckdose sitzt.**

- Andernfalls kann es durch einen Kurzschluss zu einem elektrischen Schlag oder Brand kommen.

GB

D

F

I

NL

E

DK

P

N

S

FIN

PL

CZ

SK

H

RO

TR

## **WARNUNG**

**Nicht den Adapter mit nassen Händen in die Steckdose stecken oder von ihr abziehen.**



- Andernfalls kann zu einem elektrischem Schlag oder zu Verletzungen kommen.

**Nicht auf eine Art verwenden, welche die Nennleistung der Steckdose oder der Kabel übersteigt.**



- Wird die Nennleistung überschritten, weil zu viele Stecker in einer Steckdose stecken, kann dies zu Brand durch Überhitzung führen.

**Stellen Sie immer sicher, dass das Gerät mit einer elektrischen Stromquelle betrieben wird, die zu der Nennspannung passt, die auf dem Netzadapter angegeben ist.**



**Stecken Sie den Adapter oder Gerätestecker vollständig hinein.**

- Andernfalls kann es zu einem Brand oder zu einem elektrischen Schlag kommen.

### ► **Dieses Produkt**

**Dieses Produkt hat einen eingebauten, wiederaufladbaren Akku. Akku nicht ins Feuer oder in eine Wärmequelle werfen.**



**Nicht bei Hitze laden und verwenden und keinen hohen Temperaturen aussetzen.**

- Nichtbeachtung führt zu Überhitzung, Entzündung oder Explosion.

**Nicht verändern oder reparieren.**



- Andernfalls kann es zu einem Brand, elektrischen Schlag oder zu Verletzungen kommen. Bei Fragen zur Reparatur setzen Sie sich bitte mit einem autorisierten Kundenzentrum in Verbindung (Akkutausch usw.).

**Zerlegen Sie niemals das Produkt, außer wenn Sie es entsorgen.**



- Andernfalls kann es zu einem Brand, elektrischen Schlag oder zu Verletzungen kommen.

## **WARNUNG**

### ► Bei einer Unregelmäßigkeit oder Fehlfunktion

Stoppen Sie sofort den Gebrauch und entfernen Sie den Adapter, wenn sich das Gerät ungewöhnlich verhält oder eine Fehlfunktion auftritt.

-Zu widerhandlung kann zu einem Brand, elektrischen Schlag oder zu Verletzungen führen.

#### <Unregelmäßigkeit oder Fehlfunktionen>

- Das Hauptgerät, der Adapter oder das Netzkabel sind deformiert oder ungewöhnlich heiß.
- Das Hauptgerät, der Adapter oder das Netzkabel riechen verbrannt.

- Während des Gebrauchs oder Aufladens ist im Hauptgerät, Adapter oder Netzkabel ein ungewöhnlicher Ton zu hören.

- Fordern Sie umgehend eine Überprüfung oder Reparatur bei einem autorisierten Kundenzentrum an.

### ► Verhindern von Unfällen

**Nicht in Reichweite von Kindern oder Kleinkindern aufbewahren. Sie dürfen das Gerät nicht benutzen.**

- Nichtbeachtung kann zu Unfällen oder Verletzungen führen, da das Schermesser, die Bürste, usw. versehentlich verschluckt werden können.

### ► Reinigung

**Trennen Sie immer den Adapter von der Steckdose, wenn Sie ihn reinigen.**

- ! - Andernfalls kann es zu einem elektrischen Schlag oder Verletzungen kommen.

**Reinigen Sie regelmäßig den Netzstecker und den Gerätestecker, um zu verhindern, dass sich Staub ansammelt.**

- ! - Andernfalls kann es aufgrund eines Isolierungsfehlers durch Feuchtigkeit zu einem Brand kommen.  
Ziehen Sie den Adapter ab, und reinigen Sie ihn mit einem trockenen Tuch.

## **VORSICHT**

### ► Schützen der Haut

**Folgende Personen sollten dieses Gerät nicht benutzen:**

- Personen, die an atopischer Dermatitis oder Hautausschlag und anderen Hautkrankheiten leiden
- Personen mit allergischer Diathese oder Personen, die leicht durch Kosmetika, Kleidung, Metall usw. Hautirritationen erleiden
- Personen, bei denen sich schnell Eiter bildet
- Personen, die unter Krampfadern, Diabetes, Hämophilie, usw. leiden
- Personen, bei denen Probleme beim Stoppen einer Blutung auftreten
- Der Gebrauch in solchen Fällen kann dazu führen, dass die Haut sensibel wird, oder Entzündungen, Blutungen oder ein erhöhtes Schmerzgefühl entstehen.

GB

D

F

I

NL

E

DK

P

N

S

FIN

PL

CZ

SK

H

RO

TR



## VORSICHT

### In folgenden Fällen nicht verwenden:

- Während der Menstruation, Schwangerschaft oder bis etwa einen Monat nach der Geburt
- Wenn Sie sich nicht wohl fühlen oder wenn sich Ihre Haut oder Ihr Körper nicht normal anfühlen
- ⊘ Nach dem Trinken von Alkohol, der Einnahme von Arzneimitteln, oder wenn Sie sehr müde sind
- Der Gebrauch in solchen Fällen kann dazu führen, dass die Haut sensibel wird, oder Entzündungen, Blutungen oder ein erhöhtes Schmerzgefühl entstehen.

### Nicht in folgenden Körperbereichen verwenden:

- Bei Verletzungen, Hautausschlag, Muttermalen, Blutergüssen, Warzen, Pickeln, usw.
- Auf sonnengebräunter Haut
- Andernfalls kann es zu Verletzungen, Entzündungen der Haut oder zu Blutungen kommen.

### Nicht zu fest auf die Klinge drücken, wenn Sie den Rasieraufsatz verwenden.

- ⊘ Dies kann Beschädigungen verursachen, die zu Verletzungen der Haut führen.

### Bei Verwendung des Rasieraufsatzes nicht den Klingebereich

- ⊘ (metallischen Bereich) des Schermessers berühren.  
- Andernfalls kann es zu Verletzungen an Ihren Händen kommen.

### Schalten Sie das Gerät nicht ein, wenn der Kopf nicht angebracht ist.

- ⊘ Nichtbeachtung kann zu Verletzungen der Finger oder dazu führen, dass sich Haare oder Kleidung verfangen und Schaden nehmen.

### Verwenden Sie das Gerät nicht, wenn der Rahmen entfernt wurde.

- ⊘ Nichtbeachtung kann zu Verletzungen der Finger oder dazu führen, dass sich Haare oder Kleidung verfangen und Schaden nehmen.

### Verwenden Sie keine Seifen mit schleifenden Teilchen oder Peeling-Effekt.

- ⊘ Zuwiderhandlung kann Verletzungen an der Haut, Pigmentierungsstörungen oder andere Hautprobleme verursachen.

### Verwenden Sie zum Epilieren der Achseln und Bikinizone bitte immer den Aufsatz für sensible Bereiche (Achseln/ Bikinizone). Verwenden Sie dafür nicht den

- ⚠ **Effizienzaufsatz für Beine/Arme oder den Hautschutz-Aufsatz für Beine/Arme.**

-Zuwiderhandlung kann zu Verletzung, Entzündungen oder einem erhöhten Schmerzgefühl führen.





## VORSICHT

Die Hautschutzvorrichtung und die Scherfolie sind zerbrechlich.

Lagern Sie den Rasieraufsatz mit angebrachtem Kammaufsatz.



- Geschieht das nicht, kann die Hautschutzvorrichtung oder die Scherfolie deformiert oder beschädigt werden, was eine Verletzung der Haut verursachen kann.
- Bitte lagern Sie die Hautschutzvorrichtung und die Scherfolie mit Sorgfalt.

Stellen Sie vor der Verwendung sicher, dass die Hautschutzvorrichtung, Epilierscheibe, Klinge, Rahmen und Bürste nicht deformiert sind und keine Risse und Schäden aufweisen.



- Andernfalls kann es zu Verletzungen der Haut kommen.

Tragen Sie die Hautschutzvorrichtung und die Epilationsscheiben im 90°-Winkel mit sanfter Kraft auf Ihre Haut auf.



- Nichtbeachtung kann zu Verletzungen der Haut oder dazu führen, dass sich Haare oder Kleidung verfangen und Schaden nehmen.

Wenn Hautprobleme länger als 2 Tage nach der Behandlung anhalten, verwenden Sie das Gerät nicht mehr und suchen Sie einen Hautarzt auf.



- Geschieht das nicht, kann es sein, dass sich die Symptome verschlimmern.

Schalten Sie das Gerät aus, wenn es heiß wird, und benutzen Sie das Gerät nur, nachdem es abgekühlt ist.



- Geschieht das nicht, kann es zu Verbrennungen bei geringen Temperaturen kommen.

### ► Verwendung des Epilier-/ Rasieraufsatzes

Nicht in folgenden Körperbereichen verwenden:



- Gesicht, Genitalien und Genitalbereiche oder Schenkel
- Innenseite der Oberarme und Bereiche wie Ellbogen oder Knie, die schräg oder faltig sind
- Andernfalls kann es zu Verletzungen, Entzündungen der Haut oder zu Blutungen kommen.

Folgende Personen sollten dieses Gerät nicht benutzen:



- Personen, die Hautprobleme haben (Vereiterung, Entzündung, usw.), verursacht durch die Epilation (Rupfen, Depilieren, Wachsen, usw.)
- Der Gebrauch in solchen Fällen kann dazu führen, dass die Haut sensibel wird, oder Entzündungen, Blutungen oder ein erhöhtes Schmerzgefühl entstehen.

GB

D

F

I

NL

E

DK

P

N

S

FIN

PL

CZ

SK

H

RO

TR



## VORSICHT

**Den Epilier-/Rasieraufsatz nicht auf folgende Arten verwenden:**

- Gebrauch unmittelbar vor dem Schwimmen oder Baden im Meer (verwenden Sie ihn mindestens 2 Tage vor solchen Aktivitäten)
- ⊘ • Unmittelbar vor dem Baden
- Gleich nach der Epilation Extremsportarten ausüben oder Übungen machen
- Zuwiderhandlung kann zu Infektionen oder Entzündungen führen, die von Bakterien verursacht werden, welche durch Poren in den Körper eindringen.

**Nicht zuviel Druck auf die Haut ausüben, nicht wiederholt über denselben Bereich reiben, nicht in einem Bereich anhalten.**

- ⊘ • **Auch keine Stoßbewegungen ausführen.**
- Dies kann zu Verletzungen, Entzündungen der Haut oder zu starken Schmerzen führen.

► **Verwendung des Fußpflegeaufsatzes**

**Nicht auf Hautblasen und Hühneraugen verwenden.**

- ⊘ • Andernfalls kann es zu Verletzungen, Entzündungen der Haut oder zu Blutungen kommen.

**Den Fußpflegeaufsatz nicht auf folgende Arten verwenden:**

- Zu tief feilen
- Feile auf weiche Haut treffen lassen
- Verwenden des
- ⊘ Fußpflegeaufsatzes in der Badewanne
- Nichtbeachtung kann zu Verletzungen der Haut, Infektionen, Entzündungen, Blutungen oder andere Probleme oder Verschlimmerung der Symptome führen.

• **Personen, die unter Durchblutungsstörungen in den Füßen, geschwollenen, juckenden, schmerzenden oder ungewöhnlich warmen Füßen leiden, sollten ihren Arzt konsultieren, bevor sie den Fußpflegeaufsatz verwenden.**

• **Wenn die Haut nach dem Feilen nicht normal aussieht, unterbrechen Sie die Anwendung des Fußpflegeaufsatzes und suchen Sie einen Dermatologen auf.**



• **Feilen Sie die verhärtete Haut Stück für Stück im Verlauf mehrerer Tage ab.**

• **Feilen Sie nur Schwielen oder Verhärtungen an Ihren Füßen ab.**

- Werden die vorstehenden Anweisungen nicht befolgt, kann dies zu Verletzungen der Haut, Infektionen, Entzündungen, Blutungen oder anderen Problemen oder einer Verschlimmerung der Symptome führen.

## **VORSICHT**

Wenn Sie den Apparat zum Feilen verwenden, achten Sie sorgfältig darauf, in welche Richtung sich das Hauptteil bewegt.

-  -Die Drehung der Feile kann bewirken, dass sich das Hauptteil in eine unerwartete Richtung bewegt und Verletzungen der Haut verursacht.

Bewahren Sie den Fußpflegeaufsatz mit angebrachter Schutzkappe auf.

-  -Geschieht dies nicht, kann es zu Beschädigungen an umliegenden Gegenständen kommen.

### ► Verwendung der Sonic Peelingbürste

Nicht in folgenden Körperbereichen verwenden:

-  •Gesicht, Hals, Genitalien und Genitalbereiche
- Andernfalls kann es zu Verletzungen, Entzündungen der Haut oder zu Blutungen kommen.

Die Sonic Peelingbürste nicht auf folgende Arten verwenden:

-  •Zu viel Druck auf die Haut ausüben
- Durchgehend für längere Zeiträume auf demselben Bereich verwenden
- Nichtbeachtung kann zu Verletzungen der Haut, Infektionen, Entzündungen, Blutungen oder anderen Problemen oder Verschlimmerung der Symptome führen.

Wenn Hautprobleme länger als 2 Tage nach der Behandlung anhalten, verwenden Sie das Gerät nicht mehr und suchen Sie einen Hautarzt auf.

-  -Geschieht das nicht, kann es sein, dass sich die Symptome verschlimmern.

Verwenden, um Schwielen auf Knien oder Ellbogen zu entfernen.

-  -Zuwerhandlung kann zu Verletzungen, Entzündungen der Haut oder zu Blutungen führen.

### ► Beachten Sie folgende Vorsichtsmaßnahmen

Nicht mit Angehörigen oder anderen Personen gemeinsam benutzen.

-  -Nichtbeachtung kann zu Infektionen oder Entzündungen führen.

Stellen Sie sicher, dass sich an Netzstecker oder Gerätestecker keine Metallobjekte oder Schmutz ansammeln.

-  -Andernfalls kann es durch einen Kurzschluss zu einem elektrischen Schlag oder Brand kommen.

Richten Sie die LED-Leuchte nicht ständig auf Ihre Augen.

-  -Dies kann zu Schwindelanfällen führen.

Gerät und Adapter nicht fallen lassen und keinen Stößen aussetzen.

-  -Andernfalls kann es zu Verletzungen kommen.

GB

D

F

I

NL

E

DK

P

N

S

FIN

PL

CZ

SK

H

RO

TR

## **VORSICHT**

**Nicht das Netzkabel um den Adapter oder das Gerät wickeln, wenn Sie diese aufbewahren.**

-  - Andernfalls kann es passieren, dass das Netzkabel unter der Last bricht und es so zu einem Brand durch Kurzschluss kommt.

**Halten Sie nicht das Netzkabel, sondern den Adapter oder den Gerätestecker fest, wenn Sie diesen von der Steckdose bzw. vom Gerät trennen.**

-  - Ausstecken durch Halten des Netzkabels kann einen elektrischen Schlag oder Verletzungen verursachen.

**Ziehen Sie den Adapter aus der Steckdose, wenn Sie nicht aufladen.**

-  - Eine Zuwiderhandlung kann einen elektrischen Schlag oder Brand aufgrund eines elektrischen Leckstroms durch die Verschlechterung der Isolierung verursachen.

## **Handhabung des ausgebauten Akkus beim Entsorgen**

## **GEFAHR**

- Der Akku ist ausschließlich für die Benutzung mit diesem Gerät bestimmt. Verwenden Sie den Akku nicht für andere Geräte.
- Laden Sie den Akku nicht mehr auf, nachdem dieser entfernt wurde.
- Werfen Sie den Akku nicht ins Feuer und setzen Sie ihn keiner Hitze aus.
- Schlagen Sie nicht auf den Akku, bauen Sie ihn nicht um oder auseinander und durchstechen Sie sie nicht mit einem Nagel.
- Lassen Sie die positiv und negativ geladenen Pole nicht mittels metallener Objekte miteinander in Berührung kommen.
-  • Bewahren Sie keinen metallenen Schmuck oder Haarnadeln in der Nähe des Akkus auf.
- Verwenden oder belassen Sie den Akku nicht an Orten, wo er hohen Temperaturen ausgesetzt werden kann, wie etwa unter direkter Sonneneinstrahlung oder in der Nähe anderer Wärmequellen.
- Ziehen Sie niemals die Hülsen ab.
- Nichtbeachtung führt zu Überhitzung, Entzündung oder Explosion.

## **WARNUNG**

**Nach der Entfernung des Akkus bewahren Sie diesen außer Reichweite von Kindern auf.**



- Wird der Akku versehentlich verschluckt, kann er körperlichen Schaden verursachen.  
Bei versehentlichem Verschlucken verständigen Sie bitte sofort einen Arzt.

**Wenn Batterieflüssigkeit ausläuft und mit den Augen in Kontakt kommt, die Augen nicht reiben, sondern gründlich mit klarem Wasser (wie z. B. Leitungswasser) ausspülen.**



- Andernfalls kann es zu Augenverletzungen kommen.  
Verständigen Sie bitte sofort einen Arzt.

## **VORSICHT**

**Wenn Batterieflüssigkeit ausläuft und in Kontakt mit der Haut oder Kleidung kommt, spülen Sie sie gründlich mit klarem Wasser (wie z. B. Leitungswasser) ab.**



- Andernfalls kann es zu Entzündungen kommen.

## **Wichtige Informationen**

Verwenden Sie keinen Alkohol, Nagellackentferner usw., um das Gerät zu reinigen. Es kann sonst zu Funktionsstörungen, Rissen oder Verfärbungen des Hauptteils kommen.

Nach dem Gebrauch sollten Sie das Gerät nicht in der Nähe von Waschbecken, im Badezimmer oder an anderen feuchten Orten aufbewahren, wo es Wasser und Nässe ausgesetzt sein könnte. Vermeiden Sie eine Verwahrung an Orten, wo der Apparat hohen Temperaturen oder direkter Sonneneinstrahlung ausgesetzt ist. Setzen Sie bei der Lagerung stets den Schutzdeckel für den Fußpflegeaufsatz und den Rasieraufsatz auf.

## **Schnelle Schritte für den Gebrauch**

**1 Aufladen** (➡ Seite 42)



**2 Entfernen und Anbringen des Aufsatzes** (➡ Seite 43)



**3 Verwendungshinweise**  
(➡ Seite 44)

## **Bezeichnung der Bauteile (Siehe Seite 3)**

| Zubehörteile                                            | ES-EL9A | ES-EL7A |
|---------------------------------------------------------|---------|---------|
| Effizienzaufsatz für Beine/Arme [A]                     | ✓       | ✓       |
| Hautschutz-Aufsatz für Beine/Arme [B]                   | ✓       | ✓       |
| Aufsatz für sensible Bereiche (Achseln/ Bikinizone) [C] | ✓       | ✓       |
| Epilieraufsatz [D]                                      | ✓       | ✓       |
| Kammaufsatz (Schutzkappe für Rasieraufsatz) [E]         | ✓       | ✓       |
| Rasieraufsatz [F]                                       | ✓       | ✓       |

GB

D

F

I

NL

E

DK

P

N

S

FIN

PL

CZ

SK

H

RO

TR

| Zubehörteile                         | ES-EL9A | ES-EL7A |
|--------------------------------------|---------|---------|
| Schutzkappe für Fußpflegeaufsatz [G] | ✓       | —       |
| Fußpflegeaufsatz [G]                 | ✓       | —       |
| Sonic Peelingbürste [I]              | ✓       | —       |
| Bürstenaufsatz [J]                   | ✓       | —       |

**A Effizienzaufsatz für Beine/Arme**

**B Hautschutz-Aufsatz für Beine/Arme**

(➔ Seite 45)

**C Aufsatz für sensible Bereiche (Achseln/Bikinizone)**

- ① Hautschutzvorrichtung
- ② Aufsatz-Freigabeknöpfe
- ③ Rahmen

**D Epilieraufsatz**

- ④ Epilierscheiben

**E Kammaufsatz (Schutzkappe für Rasieraufsatz)**

**F Rasieraufsatz**

- ⑤ Scherfolie
- ⑥ Langhaarschneider
- ⑦ Schalter zum Ausklappen des Langhaarschneiders
- ⑧ Rahmen
- ⑨ Schermesser
- ⑩ Rahmen-Freigabeknopf

**G Schutzkappe für Fußpflegeaufsatz**

**H Fußpflegeaufsatz**

- ⑪ Feile
- ⑫ Rahmen-Freigabeknöpfe
- ⑬ Rahmen

**I Sonic Peelingbürste**

**J Bürstenkopf**

**K Hauptgehäuse**

- ⑭ Aufsatz-Freigabeknopf
- ⑮ LED-Leuchte
- ⑯ Modus-Leuchten
- ⑰ Netzschalter (Ausschalten/Einschalten/Modus-Auswahl)

⑱ Ladeanzeige/

Benachrichtigungsleuchte

⑲ Anschluss für das Ladekabel

**L Netzadapter (RE7-87)**

**(Die Form des Netzadapters unterscheidet sich je nach Bereich.)**

⑳ Adapter

㉑ Netzstecker

㉒ Netzkabel

㉓ Gerätestecker

Zubehör

**M Reinigungsbürste**

**N Aufbewahrungstasche**

## Aufladen

Um eine optimale Leistung zu erzielen, laden Sie das Gerät vollständig auf, bevor Sie es verwenden.

**Während des Ladens können Sie den Apparat nicht verwenden.**

**Ladedauer = Etwa 1 Stunde**

Das Epiliergerät kann nach etwa 1-stündigem Aufladen für ungefähr 30 Minuten (35 Minuten, wenn der Schonaufsatz für Beine/Arme verwendet wird) verwendet werden. Dies kann je nach Temperatur variieren.

**Schließen Sie den Netzadapter an das Epiliergerät (A) und an eine Steckdose (B) an. (Abb. 1)**

Die Ladeanzeige/ Benachrichtigungsleuchte [K⑱] leuchtet während des Ladevorgangs rot. (Abb. 2)

Das rote Licht erlischt, wenn der Ladevorgang abgeschlossen ist. Das rote Licht blinkt zweimal im Sekundentakt bei abnormalem Laden.

- Die empfohlene Umgebungstemperatur zum Laden beträgt 15 bis 35 °C. Außerhalb der empfohlenen Temperatur kann es sein, dass der Akku nicht korrekt oder gar nicht lädt.
  - Die Ladezeit kann geringer ausfallen, je nach Ladekapazität.
  - Auch wenn das Gerät jedes Mal nach Verwendung aufgeladen wird, hat dies keinen Einfluss auf die Lebensdauer des Akkus.
  - Beim erstmaligen Laden des Geräts oder wenn es seit mehr als 6 Monaten nicht verwendet wurde, kann es sein, dass sich die Ladezeit des Geräts verlängert oder die Ladeanzeige/ Benachrichtigungsleuchte für ein paar Minuten nicht leuchtet. Sie leuchtet schließlich, wenn das Gerät weiterhin angeschlossen bleibt.
  - Wenn Geräusche vom Radio oder anderen Quellen während des Gebrauchs oder des Ladevorgangs zu hören sind, verwenden Sie das Produkt an einem anderen Ort.
- <Überprüfen, ob das Laden abgeschlossen ist>**
- Wenn Sie den Gerätestecker während des Ladevorgangs abziehen und erneut anschließen, leuchtet die Ladeanzeige/ Benachrichtigungsleuchte und schaltet sich nach etwa 5 Sekunden aus.

## Vor der Inbetriebnahme

### Entfernen und Anbringen des Aufsatzes

**Entfernen Sie den Aufsatz, während Sie die Aufsatz-Freigabetaste drücken und zum Anbringen drücken Sie den Aufsatz auf das Hauptgehäuse, bis dieser einrastet. (Abb. 3)**

### Verwendung des Kammaufsatzes

**Setzen Sie den Kammaufsatz auf den Rasieraufsatz und klappen Sie den Langhaarschneider aus. (Abb. 4)**

- Wenn der Kammaufsatz aufgesetzt worden ist, stellen Sie sicher, dass der Kamm engen Hautkontakt hat.

### Entfernen und Anbringen der Sonic Peelingbürste (Abb. 5)

(beim Reinigen und Ersetzen)

#### <Entfernen>

Halten Sie die Bürste seitlich fest und nehmen Sie sie vom Bürstenaufsatz ab.

#### <Anbringen>

Fest andrücken, bis ein Klickton zu hören ist.

#### <LED-Leuchte> (Abb. 6)

Die LED-Leuchte leuchtet, wenn das Gerät eingeschaltet wird. Die Leuchte bleibt an, während das Gerät eingeschaltet ist.

GB

D

F

I

NL

E

DK

P

N

S

FIN

PL

CZ

SK

H

RO

TR

### <Modusauswahlfunktion>

#### (Abb. 7)

- Die Drehgeschwindigkeit kann zwischen 3 Stufen umgeschaltet werden. Versuchen Sie es mit dem SANFT-Modus, wenn Sie Bedenken hinsichtlich Irritationen bei der Haarentfernung haben.
- Der Betrieb ändert sich bei jedem Drücken des Netzschalters in der Reihenfolge von ●(SANFT) → ●●(NORMAL) → ●●●(STARK) → „AUS“.
- Wenn Sie den Fußpflegeaufsatz verwenden, wird die Benutzung des STARK-Modus empfohlen.

#### ●: SANFT

Die Scheibe dreht sich mit einer niedrigen Geschwindigkeit.  
• 1 der Moduslampen leuchtet blau.

#### ●●: NORMAL

Die Scheibe dreht sich mit normaler Geschwindigkeit.  
• 2 der Moduslampen leuchtet blau.

#### ●●●: STARK

Die Scheibe dreht sich mit hoher Geschwindigkeit.  
• 3 der Moduslampen leuchtet blau.

#### AUS

Der Strom wird AUS geschaltet.

### <Wenn die Akkukapazität niedrig ist>

- Die Ladeanzeige/ Benachrichtigungsleuchte [K18] blinkt im Sekundentakt.
- Die Betriebszeit variiert je nach Gebrauch oder Temperatur nach dem Blinken der Ladeanzeige/ Benachrichtigungsleuchte.

## Verwendungsweise

### Epilieraufsatz

Der Effizienzaufsatz für Beine/Arme und der Hautschutz-Aufsatz für Beine/Arme sollten nur für die Beine/Arme verwendet werden. Der Aufsatz für sensible Bereiche (Achseln/Bikinizone) sollte nur für die Achseln/Bikinizone verwendet werden.

### Für das Epilieren geeignete Bereiche (Abb. 8)

- A. Verwenden Sie den Effizienzaufsatz für Beine/Arme bzw. den Hautschutz-Aufsatz für Beine/Arme.
  - B. Verwenden Sie den Aufsatz für sensible Bereiche (Achseln/ Bikinizone). Bevor Sie die Bikinizone epilieren, achten Sie darauf, dass Sie Ihren Bikini, eine Unterhose o.ä. anziehen und prüfen Sie die Bereiche, die Sie epilieren möchten.
- Die Verwendung des Epilierers in anderen Bereichen als den markierten Stellen kann Schmerzen oder Hautprobleme verursachen.

### Nicht für das Epilieren geeignete Bereiche (Abb. 9)

- Der Epilierer sollte nicht an der Innenseite der Oberarme verwendet werden und nicht in Bereichen wie Ellbogen oder Knie, die uneben oder faltig sind.
- Die NASS-Epilation (Epilieren nachdem die Haut und das Epiliergerät befeuchtet wurden und dann Schaum aufgetragen wird) macht die Haut weicher und ist somit sanfter für Ihre Haut.



- Für die TROCKEN-Epilation beginnen Sie mit Schritt 3. Wischen Sie vor der TROCKEN-Epilation jegliche Feuchtigkeit oder Schweiß von der Haut.

### 1 **Befeuchten Sie Ihre Haut.**

### 2 **Befeuchten Sie die Epilierscheiben und bringen Sie eine kleine Menge flüssigen Duschgels auf die Scheiben auf. (Abb. 10)**

- Verwenden Sie immer Duschgel, wenn Sie nass epilieren.
- Verwenden Sie kein Duschgel mit einer Bürste oder Körperpeelings mit körnigen Bestandteilen, dies kann zu einer Fehlfunktion führen.
- Waschen Sie alles Duschgel von Ihren Händen ab.

### 3 **Wählen Sie den Modus, indem Sie den Netzschalter [K17] drücken.**

- Es entsteht Schaum. Schaum bewirkt, dass das Epiliergerät besser gleitet, sodass Sie es schnell bewegen können.
- Es ist möglich, dass das Gerät bei Temperaturen unter 5 °C nicht funktioniert.
- Setzen Sie den Epilierer in einem Winkel von 90° auf Ihre Haut und bewegen Sie ihn langsam, so dass er über Ihre Haut gleitet.

#### **<Epilieren von Beinen und Armen>**



Bringen Sie den Effizienzaufsatz oder den Hautschutz-Aufsatz für Beine/Arme an. (Abb. 11) Entlang der Beine von unten nach oben. Am Arm von der Außenseite nach innen. (Abb. 12)

#### **<Epilieren der Achseln oder der Bikinizone>**



Bringen Sie den Aufsatz für sensible Bereiche (Achseln/ Bikinizone) an. (Abb. 13) Setzen Sie den Epilierer vorsichtig in einem Winkel von 90° auf Ihre Haut und sorgen Sie für einen engen Hautkontakt. Das Gerät nicht vor und zurück bewegen, während es auf der Haut anliegt. Entfernen Sie es von der Haut, ändern Sie die Richtung und führen Sie dann die Bewegung aus. Spannen Sie die Haut mit Ihren Fingern, damit diese nicht faltig ist, und bewegen Sie das Gerät langsam gegen den Haarwuchs. (Abb. 14)

#### **<Häufigkeit der Benutzung>**

Die Haarentfernung sollte nicht ständig erfolgen, daher wird ab der zweiten Benutzung empfohlen, die Achseln **einmal pro Woche** und die Bikinizone etwa **einmal alle zwei Wochen** zu epilieren.

#### **<Für Anfänger/Personen mit empfindlicher Haut>**

- Wir empfehlen die Verwendung der Drehgeschwindigkeit des SANFT-Modus. (→ Seite 44)

Für Personen, die den Epilierer zum ersten Mal benutzen oder für Personen mit empfindlicher Haut, empfehlen wir die Verwendung des Hautschutz-Aufsatzes für Beine/Arme, der mit der Hautschutzvorrichtung geliefert wird. Der Hautschutz-Aufsatz für Beine/Arme hat eine Hautschutzvorrichtung, die für eine sanftere Epilation sorgt, indem er die Haut herunter drückt und auf diese Weise strafft, um somit die Schmerzen zu verringern.

GB

D

F

I

NL

E

DK

P

N

S

FIN

PL

CZ

SK

H

RO

TR

### <Tipps für beste Epilierergebnisse>

- Die Massage mit einem Peelingschwamm kann helfen, das Einwachsen von Haaren zu verhindern.
- Nach Gebrauch kann eine Rötung auftreten. Das Auflegen eines kalten Waschlappens hilft bei Schmerzen oder Ausschlag.
- Wenn Ihre Haut nach der Epilation trocken wird, empfehlen wir, dass Sie zwei Tage später eine Feuchtigkeitslotion auftragen.
- Achten Sie darauf, dass die Haut vor und nach der Anwendung sauber ist.

### <Optimale Haarlänge für die Epilation>

Kürzen Sie Ihre Haare vor der erstmaligen Enthaarung, oder wenn Sie längere Zeit nicht epiliert haben. Die Haarentfernung ist einfacher und weniger schmerzhaft, wenn die Haare kurz sind.

### Rasieraufsatz

NASS-Rasur mit Rasierschaum macht die Haut glatter für eine präzisere Rasur. Bei einer TROCKEN-Rasur ist Schritt 3 nicht erforderlich. Wischen Sie vor der TROCKEN-Rasur jegliche Feuchtigkeit oder Schweiß von der Haut.

#### 1 Befestigen Sie den Rasieraufsatz [G].

- Vergewissern Sie sich, dass der Kammaufsatz [E] abgenommen wurde.

#### 2 Überprüfen Sie, ob die Scherfolie verformt oder beschädigt wurde.

### 3 Befeuchten Sie Ihre Haut und tragen Sie Duschgel auf Ihre Haut auf.

- Verwenden Sie kein Duschgel mit einer Bürste oder Körperpeelings mit körnigen Bestandteilen. Verwenden Sie auch keine Rasiercreme, Hautcreme oder Hautlotion. Dadurch kann die Klinge blockieren und eine Fehlfunktion ausgelöst werden.

### 4 Wählen Sie den Modus, indem Sie den Netzschalter [R17] drücken.

- Üben Sie sanften Druck aus, so dass die gesamte Klinge Hautkontakt hat und die Oberfläche der Klinge sich nicht nach oben oder unten bewegt.

### Fußpflegeaufsatz ES-EL9A

- Der Fußpflegeaufsatz darf nicht in der Badewanne oder unter der Dusche verwendet werden.
- Achten Sie vor Gebrauch darauf, dass das Gerät aufgeladen ist.
- Wir empfehlen, den Fußpflegeaufsatz innerhalb von 30 Minuten nach dem Baden oder Duschen zu verwenden. Wischen Sie vom sauberen Fuß alles Wasser von der Haut ab.
- Jede Anwendung sollte etwa 10 Minuten dauern (5 Minuten für jeden Fuß, 10 Minuten insgesamt für beide Füße).

#### 1 Bringen Sie den Fußpflegeaufsatz [H] an.

- Drücken Sie ihn fest herunter, bis Sie ein „Klicken“ hören.

#### 2 Wählen Sie den Modus, indem Sie den Netzschalter [R17] drücken.

- Der STARK-Modus wird für die Drehgeschwindigkeit empfohlen. (➡ Seite 44)

### 3 Bringen Sie den Fußpflegeaufsatz in Kontakt mit der Haut und beginnen Sie mit dem Feilen.

#### Die Grundlagen der Fußpflege

Verwenden Sie das Produkt nur zum Feilen von Schwielen und verhärteten Stellen am Fuß. (Abb. 15)

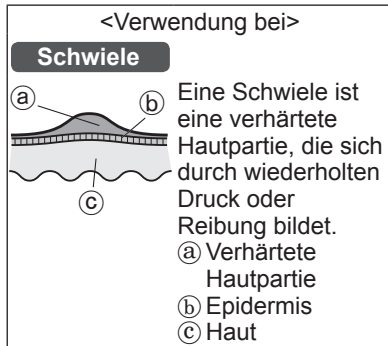

#### Dinge, auf die man beim Feilen achten sollte

- Wenn man einen Bereich zu großflächig abfeilt, kann es passieren, dass sich sogar noch größere Schwielen bilden. Achten Sie also darauf, dass Sie etwas von der verhärteten Hautpartie am Fuß lassen.

Vor der Inbetriebnahme      Nach der Verwendung

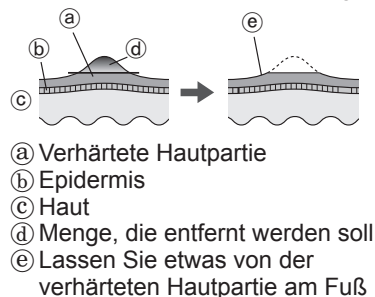

- Wenn Sie eine einzelne Stelle eine längere Zeit feilen, kann diese durch die Reibung heiß werden. Um dies zu vermeiden, achten Sie darauf, dass Sie kleine Änderungen an der Feilposition vornehmen, während Sie feilen.
- Wenn man einen Bereich zu tief feilt, kann es passieren, dass er schmerzt oder sich entzündet.
- Es sollte etwa alle zwei Wochen gefeilt werden.

#### Tipps, wie man den Fußpflegeaufsatz bewegt

Bewegen Sie das Gerät in Pfeilrichtung. Benutzen Sie Ihre freie Hand, um das Feilen zu unterstützen. (Abb. 16)

#### Sonic Peelingbürste ES-EL9A

- Wir empfehlen die Verwendung etwa einmal pro Woche.
- Wir empfehlen die Verwendung in Epilationsbereichen etwa 2 Tage vor der eigentlichen Epilation. Peeling kann dazu beitragen, das Einwachsen von Haaren zu verhindern.

#### 1 Befestigen Sie den Bürstenaufsatz.

- Drücken Sie ihn fest herunter, bis Sie ein „Klicken“ hören.

#### 2 Befeuchten Sie die Sonic Peelingbürste. (Abb. 17)

#### 3 Tragen Sie Duschgel auf Ihre Haut auf.

#### 4 Wählen Sie den Modus, indem Sie den Netzschalter [13] [17] drücken.

#### 5 Setzen Sie die Sonic Peelingbürste auf die Haut, und beginnen Sie mit dem Peeling. (Abb. 18)

|     |
|-----|
| GB  |
| D   |
| F   |
| I   |
| NL  |
| E   |
| DK  |
| P   |
| N   |
| S   |
| FIN |
| PL  |
| CZ  |
| SK  |
| H   |
| RO  |
| TR  |

- Wir empfehlen die Verwendung an Beinen, Armen (insbesondere Ellbogen und Knie) und Halsausschnitt. Verwenden Sie sie nicht in empfindlichen Bereichen von Haut, Gesicht oder Hals.
- Halten Sie sie nicht längere Zeit an einer Stelle. Führen Sie sie kreisend über die Haut.
- Wenden Sie sie etwa 30 Sekunden auf demselben Hautbereich an, überprüfen Sie die Haut, und passen Sie die Verwendung entsprechend an.

## **6 Drücken Sie den Netzschalter, um das Gerät auszuschalten.**

- Cremes Sie die Haut an den mit der Sonic Peelingbürste behandelten Bereichen mit einer geeigneten Feuchtigkeitscreme ein.

## **Reinigung**

- Reinigen Sie nach der Anwendung stets die Aufsätze und Kappen, damit sie in einem hygienisch einwandfreien Zustand bleiben.
- Schalten Sie den Apparat vor der Reinigung aus und trennen Sie ihn vom Netz.
- Achten Sie beim Reinigen der Hautschutzvorrichtung, des Rahmens und der Aufsätze für Beine/Arme und Achseln/Bikinizone darauf, dass diese nicht beschädigt werden.

## **Trockenreinigung**

**[A B C D E F]**

### **Epilieraufsatz/Rasieraufsatz**

1. Ziehen Sie die Aufsätze und den Rahmen nach oben, indem Sie die Aufsatz-Freigabeknöpfe **[A B C ②]** festhalten, oder entfernen Sie den Rahmen, indem Sie den Rahmen-Freigabeknopf **[G ⑩]** drücken. (Abb. 19)

48

2. Reinigen Sie die Aufsätze **[A B C ③]**, den Epilieraufsatz **[D]** und den Rasieraufsatz **[F]** mit der Reinigungsbürste **[M]**. (Abb. 20)

## **Nassreinigung**

**[A B C D E F H I J]**

### **Epilieraufsatz/Rasieraufsatz**

(Abb. 21)

1. Befeuchten Sie die Epilierscheiben und Klingen und tragen Sie eine kleine Menge flüssige Handseife auf die Epilierscheiben auf.
2. Stellen Sie den Schalter an, damit Schaum entsteht.
3. Waschen Sie am Aufsatz haftende Haare mit Wasser ab.
  - Verwenden Sie kein heißes Wasser.
  - Falls die Seife nicht vollständig abgespült wird, kann sich eine weiße Ablagerung ansammeln, die verhindert, dass sich die Scheiben und die Klingen gleichmäßig bewegen.
  - Spülen Sie den Rasieraufsatz mit abgenommenem Rahmen ab.
4. Schalten Sie das Gerät aus, wischen Sie es mit einem trockenen Tuch ab, und lassen Sie es gut trocknen.

### **Fußpflegeaufsatz**

(Abb. 22)

1. Geben Sie flüssige Seife auf den mittleren Teil der Feile.
2. Lassen Sie etwas Wasser auf die Feile fließen und schalten Sie das Gerät ein.
3. Spülen Sie alle Schmutzpartikel gründlich mit Wasser oder lauwarmem Wasser ab.

- Nachdem Sie das Gerät ausgeschaltet haben, entfernen Sie den Rahmen und spülen Sie das Innere aus.
- Wischen Sie alles in einer gut belüfteten Umgebung mit

### Sonic Peelingbürste und Bürstenaufsatz

(Abb. 23)

- Drücken Sie den Netzschalter, um das Gerät einzuschalten, und spülen Sie alle Schmutzpartikel gründlich von der Sonic Peelingbürste ab.
- Drücken Sie den Netzschalter, um das Gerät auszuschalten, entfernen Sie den Bürstenaufsatz und spülen Sie die Unterseite des Bürstenaufsatzes gründlich ab.
- Wischen Sie das Gerät mit einem trockenen Tuch ab, und lassen Sie es gut trocknen.
  - Um Verformungen der Bürste zu vermeiden, lassen Sie die Bürste mit nach oben zeigenden Borsten trocknen, und bewahren Sie sie dann auf.

### Austausch der Scherfolie und des Schermessers

Wir empfehlen, dass die Scherfolie [F5] jährlich und das Schermesser [F9] alle zwei Jahre ausgetauscht wird. Entfernen Sie die Scherfolie des Rasieraufsatzes [F] nur zum Austauschen.

#### Austausch der Scherfolie (Abb. 24)

- Drücken Sie die Scherfolie vorsichtig mit den Fingern und entfernen Sie die Plastikabdeckung (b) auf der Klinge mit einem Fingernagel von den Haken (a) auf der Innenseite des Rahmens.

- Die neue Scherfolie sollte leicht gebogen hineingedrückt werden, bis sie im Rahmen einrastet.

### Austausch des Schermessers (Abb. 25)

- Entfernen Sie das Schermesser, indem Sie es an beiden Enden festhalten und gerade vom Rasierer abziehen.
- Setzen Sie das Schermesser ein, indem Sie es an beiden Enden festhalten und nach unten drücken.

### Austausch der Feile ES-EL9A

Die Lebensdauer einer Feile beträgt etwa 1 Jahr (vorausgesetzt, dass damit alle 2 Wochen etwa 10 Minuten gefeilt wird). Wir empfehlen, die Feile etwa einmal pro Jahr auszutauschen. (Abb. 26)

- Drücken Sie die Feile mit dem Finger herunter und lösen Sie sie.
- Richten Sie sie so aus, dass der □ förmige Teil mit der ■ Markierung an der Seite übereinstimmt und drücken Sie sie nach unten.

### Austausch der Sonic Peelingbürste ES-EL9A

|                     |                                                                                     |
|---------------------|-------------------------------------------------------------------------------------|
| Sonic Peelingbürste | einmal jährlich (vorausgesetzt, dass sie wöchentlich etwa 3 Minuten verwendet wird) |
|---------------------|-------------------------------------------------------------------------------------|

- Auf der Seite 43 finden Sie nähere Details zum Austausch der Bürste.

GB

D

F

I

NL

E

DK

P

N

S

FIN

PL

CZ

SK

H

RO

TR

## Fehlersuche

| Problem                       | Mögliche Ursache                                                                           | Handlung                                                                                                                             |                                                                                                                                                                                                               |
|-------------------------------|--------------------------------------------------------------------------------------------|--------------------------------------------------------------------------------------------------------------------------------------|---------------------------------------------------------------------------------------------------------------------------------------------------------------------------------------------------------------|
| Das Gerät funktioniert nicht. | ▶ Es ist nicht aufgeladen.                                                                 | ▶ Laden Sie das Gerät vollständig auf.                                                                                               |                                                                                                                                                                                                               |
|                               | ▶ Der Schalter ist EIN geschaltet, während der Adapter an die Steckdose angeschlossen ist. | ▶ Wenn das Gerät mit der Steckdose verbunden ist, ist nur Laden möglich. Trennen Sie das Gerät vor der Verwendung von der Steckdose. |                                                                                                                                                                                                               |
|                               | <b>Wenn Sie epilieren</b>                                                                  | ▶ Die Hautschutzvorrichtung oder Epilierscheiben sind verformt, zerbrochen oder beschädigt.                                          | ▶ Lassen Sie das Gerät von einem autorisierten Kundendienstbetrieb reparieren.                                                                                                                                |
|                               | <b>Wenn Sie epilieren oder rasieren</b>                                                    | ▶ Es hat sich Haarstaub angesammelt.                                                                                                 | ▶ Entfernen Sie den Haarstaub.                                                                                                                                                                                |
|                               |                                                                                            | ▶ Duschgel hat sich auf Epilierscheiben und Klinge festgesetzt.                                                                      | ▶ Reinigen Sie sie, indem Sie sie in warmem Wasser einweichen.                                                                                                                                                |
|                               | <b>Bei der Fußpflege</b>                                                                   | ▶ Der Rahmen ist nicht sicher angebracht.                                                                                            | ▶ Befestigen Sie ihn erneut.                                                                                                                                                                                  |
|                               | <b>Beim Peeling</b>                                                                        | ▶ Duschgel hat sich auf der Sonic Peelingbürste oder dem Bürstenaufsatz festgesetzt.                                                 | ▶ Spülen Sie die Teile mit warmem Wasser ab. Wenn sich das Duschgel nicht abspülen lässt, entfernen Sie die Sonic Peelingbürste oder den Bürstenaufsatz und lassen Sie die Teile in warmem Wasser einweichen. |

| Problem                                                           |                           | Mögliche Ursache                                                                            | Handlung                                                                              | GB  |
|-------------------------------------------------------------------|---------------------------|---------------------------------------------------------------------------------------------|---------------------------------------------------------------------------------------|-----|
| Die Betriebszeit verkürzt sich.                                   |                           | ▶ Das Gerät wird bei etwa 5 °C oder weniger verwendet.                                      | ▶ Verwenden Sie das Gerät bei einer Umgebungstemperatur von etwa 5 °C oder höher.     | D   |
|                                                                   |                           | ▶ Das Gerät wird zu fest gegen die Haut gedrückt.                                           | ▶ Der Kontakt zur Haut sollte mit weniger Kraft erfolgen.                             | F   |
|                                                                   |                           | ▶ Nicht vollständig aufgeladen.                                                             | ▶ Laden Sie das Gerät vollständig auf.                                                | I   |
| Das Gerät stoppt während des Betriebs.                            |                           | ▶ Das Gerät wird zu fest gegen die Haut gedrückt.                                           | ▶ Der Kontakt zur Haut sollte mit weniger Kraft erfolgen.                             | NL  |
|                                                                   |                           | ▶ Nicht vollständig aufgeladen.                                                             | ▶ Laden Sie das Gerät vollständig auf.                                                | E   |
| Kann das Haar nicht entfernen.                                    | <b>Wenn Sie epilieren</b> | ▶ Das Gerät wird bei langem Haar verwendet.                                                 | ▶ Verwenden Sie es bei Haar, das etwa 2 bis 3 mm lang ist.                            | DK  |
| Das Haar wird stoppelig.                                          |                           | ▶ Die Art, wie das Gerät angewendet oder bewegt wird, ist nicht korrekt.                    | ▶ Beachten Sie Seite 45.                                                              | P   |
| Das Gerät entfernt das Haar nicht mehr so gut wie vorher.         |                           | ▶ Es hat sich Haarstaub angesammelt.                                                        | ▶ Entfernen Sie den Haarstaub.                                                        | S   |
|                                                                   |                           | ▶ Die Hautschutzvorrichtung oder Epilierscheiben sind verformt, zerbrochen oder beschädigt. | ▶ Lassen Sie das Gerät von einem autorisierten Kundendienstbetrieb reparieren.        | FIN |
| Der Aufsatz für sensible Bereiche löst sich während des Betriebs. |                           | ▶ Das Gerät wird zu fest gegen die Haut gedrückt.                                           | ▶ Der Kontakt zur Haut sollte mit weniger Kraft erfolgen. (Beachten Sie Seite 45.)    | PL  |
|                                                                   |                           | ▶ Das Gerät wird nicht in einem Winkel von 90° auf die Haut aufgesetzt.                     | ▶ Setzen Sie das Gerät in einem 90°-Winkel auf die Haut auf. (Beachten Sie Seite 45.) | CZ  |
|                                                                   |                           |                                                                                             |                                                                                       | SK  |
|                                                                   |                           |                                                                                             |                                                                                       | H   |
|                                                                   |                           |                                                                                             | RO                                                                                    |     |
|                                                                   |                           |                                                                                             | TR                                                                                    |     |

| Problem                                                    |                          | Mögliche Ursache                                                    | Handlung                                                                                                             |
|------------------------------------------------------------|--------------------------|---------------------------------------------------------------------|----------------------------------------------------------------------------------------------------------------------|
| Das Gerät schneidet das Haar nicht mehr so gut wie vorher. | <b>Beim Rasieren</b>     | ▶ Es hat sich Haarstaub angesammelt.                                | ▶ Entfernen Sie den Haarstaub.                                                                                       |
|                                                            |                          | ▶ Die Klinge ist verformt.                                          | ▶ Ersetzen Sie die Klinge.<br>Richtlinien für den Austausch:<br>Scherfolie: Etwa 1 Jahr<br>Schermesser: Etwa 2 Jahre |
|                                                            |                          | ▶ Die Klinge ist verschlissen.                                      |                                                                                                                      |
| Kann nicht feilen.                                         | <b>Bei der Fußpflege</b> | ▶ Die Feile ist verschlissen.                                       | ▶ Ersetzen Sie die Feile.<br>Richtlinien für den Austausch:<br>Etwa 1 Jahr                                           |
| Kann den Gestank nicht loswerden.                          |                          | ▶ Das Gerät wird im SANFT-Modus verwendet.                          | ▶ Versuchen Sie es im STARK-Modus zu verwenden.                                                                      |
|                                                            |                          | ▶ Es ist schmutzig.                                                 | ▶ Weichen Sie die Feile etwa 24 Stunden ein, bevor Sie sie waschen.                                                  |
| Entfernt Hautpartikel oder Schmutz nicht ausreichend.      | <b>Beim Peeling</b>      | ▶ Unzureichend starker oder unzureichend langer Druck auf die Haut. | ▶ Passen Sie die Stärke und/oder die Dauer des Drucks an, und beobachten Sie dabei den Zustand der Haut.             |
|                                                            |                          | ▶ Abnutzung der Bürste durch fortlaufende Verwendung                | ▶ Ersetzen Sie die Bürste.<br>Richtlinien für den Austausch:<br>Sonic Peelingbürste: einmal jährlich                 |

Wenn die Probleme immer noch nicht gelöst werden können, wenden Sie sich an das Geschäft, wo Sie das Gerät erworben haben, oder an einen Kundendienst, der von Panasonic zur Reparatur autorisiert wurde.



## Lebensdauer des Akkus

Etwa 3 Jahre.

Wenn die Betriebszeit deutlich kürzer ist, auch nach einer vollen Aufladung, hat der Akku das Ende seiner Lebensdauer erreicht.

(Die Akkulebensdauer kann sich aufgrund von Gebrauchs- und Lagerungsbedingungen ändern.) Der Akku in diesem Gerät sollte nicht vom Konsumenten ersetzt werden. Lassen Sie den Akku durch einen autorisierten Kundendienst austauschen.

## Entfernen des eingebauten, wiederaufladbaren Akkus (Abb. 27)

**Entfernen Sie den eingebauten wiederaufladbaren Akku vor der Entsorgung des Geräts.**

Der Akku muss auf sichere Weise entsorgt werden.

Achten Sie darauf, dass der Akku an einem offiziell dafür bestimmten Ort entsorgt wird, wenn es einen gibt.

Diese Abbildung darf nur so verwendet werden, wenn man das Gerät entsorgt. Sie darf nicht verwendet werden, um es zu reparieren. Wenn Sie das Gerät selbst auseinandernehmen, ist es nicht mehr wasserfest, was zu einer Fehlfunktion führen kann.

- Trennen Sie das Gerät vom Netzadapter.
- Benutzen Sie den Akku, bis er vollständig entladen ist, falls noch Restladung besteht.
- Führen Sie die Schritte ① bis ⑤ aus, heben Sie den Akku an und dann entfernen Sie ihn.

- Achten Sie darauf, die Plus- und Minuskontakte des entfernten Akkus nicht kurzzuschließen, und isolieren Sie die Kontakte, indem Sie Klebeband darüber kleben.

### Umweltschutz und Recycling

Dieses Epiliergerät enthält einen Lithium-Ionen-Akku.

Achten Sie darauf, dass der Akku an einem offiziell dafür vorgesehenen Ort entsorgt wird, wenn es einen in Ihrem Land gibt.

## Garantie

Wenn Sie Informationen benötigen, das Epiliergerät oder das Kabel beschädigt wird, besuchen Sie die Webseite von Panasonic <http://www.panasonic.com> oder setzen Sie sich mit einem autorisierten Kundendienstbetrieb in Verbindung. (Sie finden die jeweiligen Adressen auf dem europaweit gültigen Garantieschein.)

## Technische Daten

|                                            |                                                                                                                                                           |
|--------------------------------------------|-----------------------------------------------------------------------------------------------------------------------------------------------------------|
| Stromversorgung                            | Siehe Etikett auf dem Netzadapter.<br>(Automatische Spannungsanpassung)                                                                                   |
| Ladezeit                                   | Etwa 1 Stunde                                                                                                                                             |
| Durch Luft übertragener akustischer Schall | Epilieraufsatz: 74 (dB(A) bei 1 pW)<br>Rasieraufsatz: 64 (dB(A) bei 1 pW)<br>Fußpflegeaufsatz: 69 (dB(A) bei 1 pW)<br>Bürstenaufsatz: 65 (dB(A) bei 1 pW) |

Dieses Gerät ist ausschließlich für die private Verwendung vorgesehen.

GB

D

F

I

NL

E

DK

P

N

S

FIN

PL

CZ

SK

H

RO

TR

## Entsorgung von Altgeräten und Batterien

### Nur für die Europäische Union und Länder mit Recyclingsystemen



Dieses Symbol, auf den Produkten, der Verpackung und/oder den Begleitdokumenten, bedeutet, dass gebrauchte elektrische und elektronische Produkte sowie Batterien nicht in den allgemeinen Hausmüll gegeben werden dürfen.

Bitte führen Sie alte Produkte und verbrauchte Batterien zur Behandlung, Aufarbeitung bzw. zum Recycling gemäß den gesetzlichen Bestimmungen den zuständigen

Sammelpunkten zu. Endnutzer sind in Deutschland gesetzlich zur Rückgabe von Altbatterien an einer geeigneten Annahmestelle verpflichtet. Batterien können im Handelsgeschäft unentgeltlich zurückgegeben werden.

Indem Sie diese Produkte und Batterien ordnungsgemäß entsorgen, helfen Sie dabei, wertvolle Ressourcen zu schützen und eventuelle negative Auswirkungen auf die menschliche Gesundheit und die Umwelt zu vermeiden.

Für mehr Informationen zu Sammlung und Recycling, wenden Sie sich bitte an Ihren örtlichen Abfallentsorgungsdienstleister.

Gemäß Landesvorschriften können wegen nicht ordnungsgemäßer Entsorgung dieses Abfalls Strafgebühren verhängt werden.



### Hinweis für das Batteriesymbol (Symbol unten)

Dieses Symbol kann in Kombination mit einem chemischen Symbol abgebildet sein. In diesem Fall erfolgt dieses auf Grund der Anforderungen derjenigen Richtlinien, die für die betreffende Chemikalie erlassen wurden.

# Panasonic

Mode d'emploi  
Épilateur (domestique)

Modèle No ES-EL9A  
ES-EL7A

## Table des matières

|                                                                            |           |
|----------------------------------------------------------------------------|-----------|
| <b>Consignes de sécurité .....</b>                                         | <b>59</b> |
| <b>Informations importantes .....</b>                                      | <b>67</b> |
| <b>Étapes rapides pour l'utilisation .....</b>                             | <b>67</b> |
| <b>Identification des pièces .....</b>                                     | <b>67</b> |
| <b>Charge .....</b>                                                        | <b>68</b> |
| <b>Avant utilisation.....</b>                                              | <b>69</b> |
| <b>Utilisation .....</b>                                                   | <b>70</b> |
| <b>Nettoyage .....</b>                                                     | <b>74</b> |
| <b>Remplacement de la grille extérieure et de la lame intérieure .....</b> | <b>75</b> |
| <b>Remplacement de la pierre ponce .....</b>                               | <b>75</b> |
| <b>Remplacement de la brosse exfoliante sonore .....</b>                   | <b>75</b> |
| <b>Dépannage .....</b>                                                     | <b>76</b> |
| <b>Durée de vie de la batterie .....</b>                                   | <b>79</b> |
| <b>Retrait de la batterie rechargeable intégrée.....</b>                   | <b>79</b> |
| <b>Garantie .....</b>                                                      | <b>79</b> |
| <b>Spécifications .....</b>                                                | <b>79</b> |

Merci d'avoir choisi ce produit Panasonic.

**Avant de faire fonctionner cet appareil, veuillez lire toutes les instructions et les conserver pour une utilisation ultérieure.**

## **Avertissement**

- Cet appareil peut être utilisé par des enfants d'au moins 8 ans et des personnes aux capacités physiques, sensorielles ou mentales réduites ou manquant d'expérience et de connaissances s'ils sont sous surveillance ou si des instructions leur ont été données concernant l'utilisation de l'appareil d'une manière sûre et s'ils comprennent les dangers impliqués. Les enfants ne doivent pas jouer avec l'appareil. Les procédures de nettoyage et d'entretien ne doivent pas être effectuées par des enfants sans surveillance.
- Le cordon d'alimentation ne peut pas être remplacé. Si le cordon est endommagé, l'adaptateur CA doit être mis au rebut.

- Ne pas utiliser un autre adaptateur que l'adaptateur CA fourni pour quelque raison que ce soit.  
Et ne pas utiliser un autre produit à l'aide que l'adaptateur CA fourni.  
(Voir page 68.)
- Le symbole suivant indique qu'une unité d'alimentation électrique détachable spécifique est nécessaire pour raccorder l'appareil électrique au réseau d'alimentation. La référence du type d'unité d'alimentation électrique est indiquée près du symbole.



► **Utilisation de la tête d'épilation/  
tête de rasage et de la brosse**

- Les têtes et la brosse peuvent être utilisées mouillées.  
Le symbole suivant indique que la rasoir peut être utilisée sous la douche ou dans le bain.



|          |
|----------|
| GB       |
| D        |
| <b>F</b> |
| I        |
| NL       |
| E        |
| DK       |
| P        |
| N        |
| S        |
| FIN      |
| PL       |
| CZ       |
| SK       |
| H        |
| RO       |
| TR       |

## ► Utilisation de la tête pédicure

- La tête pédicure est lavable.  
Le symbole suivant signifie que la tête pédicure peut être nettoyée sous l'eau.



- Débranchez le corps de l'adaptateur CA avant de le nettoyer sous l'eau.

## Consignes de sécurité

Afin de réduire le risque de blessure, de choc électrique, d'incendie ou de dégâts à la propriété, respectez toujours les consignes de sécurité suivantes.

### Explication des symboles

Les symboles suivants sont utilisés pour répertorier et décrire le niveau de risque, de blessures et de dommages à la propriété pouvant être causés lorsque les consignes sont ignorées et que l'appareil n'est pas utilisé de manière conforme.

#### **DANGER**

Signale un danger potentiel pouvant entraîner des blessures graves ou la mort.

#### **AVERTISSEMENT**

Signale un danger potentiel qui peut entraîner des blessures graves ou la mort.

#### **ATTENTION**

Signale un danger susceptible d'entraîner des blessures mineures ou des dégâts matériels.

Les symboles suivants sont utilisés pour répertorier et décrire le type de consignes à observer.

 Ce symbole est utilisé pour avertir les utilisateurs qu'il s'agit d'une procédure de fonctionnement spécifique qui ne doit pas être effectuée.



Ce symbole est utilisé pour avertir les utilisateurs qu'il s'agit d'une procédure de fonctionnement spécifique qui doit être suivie afin de pouvoir utiliser l'appareil en toute sécurité.



## AVERTISSEMENT

### ► Alimentation électrique

**Ne pas endommager ni modifier, ni plier excessivement, ni tirer, ni tordre le cordon. Et ne pas placer d'objet lourd sur le cordon, ni le pincer.**

**Ne pas tremper l'adaptateur CA dans l'eau ou le nettoyer avec de l'eau.**

**Ne pas placer l'adaptateur CA au-dessus ou à proximité d'un lavabo ou d'une baignoire remplie.**

**Ne jamais utiliser l'appareil si l'adaptateur CA est endommagé ou si la fiche d'alimentation n'est pas correctement insérée dans une prise secteur.**

- Ceci pourrait provoquer un choc électrique ou un incendie dû à un court-circuit.

**Ne pas brancher l'adaptateur à une prise secteur ou le débrancher avec les mains humides.**

- Ceci pourrait entraîner un choc électrique ou des blessures.

GB

D

F

I

NL

E

DK

P

N

S

FIN

PL

CZ

SK

H

RO

TR

## **AVERTISSEMENT**

**Ne pas utiliser une tension nominale supérieure à celle de la prise ou du câble secteur.**

-  - Un dépassement de tension nominale en connectant une quantité trop importante de fiches dans une prise secteur peut entraîner un incendie dû à une surchauffe.

**S'assurer de toujours faire fonctionner l'appareil par le biais d'une source d'alimentation électrique dont la tension correspond à la tension nominale indiquée sur l'adaptateur CA.**

-  **Insérer complètement l'adaptateur ou la fiche de l'appareil.**
  - Sinon, ceci pourrait provoquer un incendie ou un choc électrique.

### ► **Ce produit**

**Ce produit dispose d'une batterie rechargeable intégrée. Ne pas la jeter dans le feu ni l'exposer à la chaleur. Ne pas la charger, ni l'utiliser ou la soumettre à des températures élevées.**

-  - Tout manquement à ce qui précède peut entraîner une surchauffe, une inflammation ou une explosion de l'appareil.

**Ne pas modifier, ni réparer l'appareil.**

-  - Ceci pourrait provoquer un incendie, un choc électrique ou des blessures. Contacter un centre de service agréé pour les réparations (remplacement de la batterie, etc.).

**Ne jamais démonter l'appareil,**

-  **sauf lors de sa mise au rebut.**
  - Ceci pourrait provoquer un incendie, un choc électrique ou des blessures.

### ► **En cas d'anomalie ou de dysfonctionnement**

**Cesser immédiatement d'utiliser l'appareil et retirer l'adaptateur en cas d'anomalie ou de dysfonctionnement.**

- Sinon, ceci pourrait provoquer un incendie, un choc électrique ou des blessures.

**<En cas d'anomalie ou de défaillance>**

-  • **L'unité principale, l'adaptateur ou le cordon est déformé ou anormalement chaud.**
- **L'unité principale, l'adaptateur ou le cordon sent le brûlé.**
- **Un bruit anormal est constaté au cours de l'utilisation ou du chargement de l'unité principale, de l'adaptateur ou du cordon.**
  - Faire immédiatement vérifier ou réparer l'appareil dans un centre de service agréé.

### ► **Prévention des accidents**

**Ne pas mettre dans un endroit à portée des enfants. Ne pas les laisser l'utiliser.**

-  - Le faire peut causer un accident ou des blessures dues à l'ingestion accidentelle de la lame intérieure, de la brosse, etc.



## **AVERTISSEMENT**

### ► **Nettoyage**

**Toujours débrancher l'adaptateur de la prise secteur lors du nettoyage.**



- Sinon, ceci pourrait provoquer un choc électrique ou des blessures.

**Nettoyer régulièrement la fiche d'alimentation et la fiche de l'appareil pour éviter l'accumulation de poussière.**



- Sinon, ceci pourrait provoquer un incendie dû à un défaut d'isolement provoqué par l'humidité. Débrancher l'adaptateur et l'essuyer avec un chiffon sec.

## **ATTENTION**

### ► **Pour protéger la peau**

**Les personnes suivantes ne doivent pas utiliser cet appareil:**

- Les personnes souffrant de dermatite atopique ou d'éruptions cutanées et d'autres maladies de la peau
- Personnes souffrant de diathèse allergique ou les personnes qui ont une peau qui s'irrite facilement au contact des cosmétiques, des vêtements, des métaux, etc.



- Les personnes dont les plaies ont tendance à suppurer facilement
- Les personnes qui souffrent de varices, de diabète, d'hémophilie, etc.
- Les personnes qui ont des difficultés à stopper les saignements
- Une utilisation dans de tels cas pourrait rendre la peau sensible ou provoquer une inflammation, des saignements ou des douleurs intenses.

GB

D

F

I

NL

E

DK

P

N

S

FIN

PL

CZ

SK

H

RO

TR

## **ATTENTION**

### **Ne pas utiliser l'appareil dans les cas suivants:**

- Pendant la menstruation, une grossesse ou le mois suivant l'accouchement
- Si vous ne vous sentez pas bien ou si vous ressentez une anomalie sur votre peau ou votre corps
-  • Après avoir bu de l'alcool, pris des médicaments ou si vous ressentez une grande fatigue
- Une utilisation dans de tels cas pourrait rendre la peau sensible ou provoquer une inflammation, des saignements ou des douleurs intenses.

### **Ne pas utiliser dans les zones du corps suivantes:**

- Sur une peau présentant des blessures, une éruption cutanée, des grains de beauté, des hématomes, des verrues, de l'acné, etc.
-  • Sur une peau bronzée
- Ceci pourrait causer des blessures, une inflammation de la peau ou des saignements.

### **Ne pas exercer une trop forte pression sur la lame en utilisant la tête de rasage.**

-  - Ceci pourrait endommager l'appareil et par conséquent blesser la peau.

### **Ne pas toucher la section métallique de la lame intérieure pendant**

-  **l'utilisation de la tête de rasage.**
- Ceci pourrait provoquer des blessures à vos mains.

### **Ne pas mettre l'appareil en MARCHÉ sans que la tête soit fixée.**

-  - Ceci pourrait entraîner une blessure au doigt ou provoquer l'enchevêtrement des cheveux ou des vêtements et endommager l'appareil.

### **Ne pas utiliser sans l'embout.**

-  - Ceci pourrait entraîner une blessure au doigt ou provoquer l'enchevêtrement des cheveux ou des vêtements et endommager l'appareil.

### **Ne pas utiliser de savon avec un effet exfoliant ou désincrustant.**

-  - Ceci pourrait entraîner des blessures ou une pigmentation de la peau ou d'autres problèmes cutanés.

### **Utilisez systématiquement l'accessoire de protection de zones sensibles pour les aisselles et la ligne du maillot lors de l'épilation des aisselles et de la ligne du maillot. N'utilisez pas l'accessoire d'épilation pour les jambes/bras ou l'accessoire protecteur de peau pour les jambes/bras.**

-  - Le non-respect de cette consigne peut causer des blessures, une inflammation ou une douleur accrue.

## **ATTENTION**

**La grille de protection et la grille extérieure sont fragiles.**

**Rangez la tête d'épilation avec le peigne pour le maillot fourni.**

- Sinon ceci pourrait entraîner un déformation ou une dégradation de la grille de protection ou de la grille extérieure et par conséquent causer des blessures à la peau.
- Veuillez ranger la grille de protection et la grille extérieure avec soin.

**Avant toute utilisation, vérifiez que la grille de protection, le disque, la lame, l'embout et la brosse ne sont pas déformés, fissurés ou endommagés.**

- Le non-respect de cette consigne peut provoquer des blessures à la peau.

**Appliquez la grille de protection et les disques d'épilation à un angle de 90° de votre peau avec douceur.**

- Sinon, ceci pourrait entraîner une blessure à la peau ou provoquer l'enchevêtrement des cheveux ou des vêtements et endommager l'appareil.

**Si des problèmes cutanés persistent pendant 2 jours ou plus après le traitement, cessez d'utiliser l'appareil et contactez un dermatologue.**

- Si vous ne le faites pas, les symptômes risquent de s'aggraver.

**Éteignez l'appareil lorsque celui-ci devient chaud et utilisez-le uniquement lorsqu'il sera refroidi.**



- Ne pas en tenir compte peut provoquer une brûlure à basse température.

**► À propos de l'utilisation de la tête d'épilation/tête de rasage**

**Ne pas utiliser dans les zones du corps suivantes:**

- Sur le visage, les organes génitaux et la région génitale ou les cuisses
- La partie intérieure du haut des bras et des zones fragiles (genoux, coudes) où la peau est plus sensible
- Ceci pourrait causer des blessures, une inflammation de la peau ou des saignements.



**Les personnes suivantes ne doivent pas utiliser cet appareil:**

- Les personnes qui ont souffert de problèmes cutanés (suppuration, inflammation, etc.) dus à l'épilation (épilation à la pince, dépilation, épilation à la cire, etc.)
- Une utilisation dans de tels cas pourrait rendre la peau sensible ou provoquer une inflammation, des saignements ou des douleurs intenses.



GB

D

F

I

NL

E

DK

P

N

S

FIN

PL

CZ

SK

H

RO

TR

## **ATTENTION**

### **Ne pas utiliser la tête d'épilation/tête de rasage dans les cas suivants:**

- Juste avant d'aller nager ou de se baigner dans la mer (attendre au moins deux jours avant d'effectuer ce genre d'activité)
-  • Juste avant de prendre un bain
- Pratiquer un sport extrême ou faire des exercices juste après l'épilation
  - Ceci pourrait entraîner une infection ou une inflammation due à une bactérie pénétrant dans le corps au travers des pores.

### **Ne pas exercer une pression trop forte sur l'épilateur, ne pas le passer plusieurs fois sur les mêmes zones. Ne pas faire de mouvement brusque lors de l'utilisation.**



-  • Ceci pourrait causer des blessures, une inflammation de la peau ou une augmentation de la douleur.

### **► À propos de l'utilisation de la tête pédicure**

#### **Ne pas utiliser sur des ampoules ou des cors.**

-  • Ceci pourrait causer des blessures, une inflammation de la peau ou des saignements.

### **Ne pas utiliser la tête pédicure de la manière suivante:**

- Limer trop profondément
- Limer la peau ramollie
-  • Utiliser la tête pédicure dans le bain
  - Cela pourrait causer des blessures à la peau, une infection, une inflammation, des saignements ou d'autres problèmes ou l'aggravation de ces symptômes.
- **Les personnes souffrant d'une mauvaise circulation sanguine au niveau des pieds; ou de gonflements, de démangeaisons, de douleur ou d'une chaleur excessive au niveau des pieds doivent consulter leur médecin avant d'utiliser la tête pédicure.**
- **Si la peau semble anormale après le limage, arrêtez l'utilisation de la tête pédicure et consultez un dermatologue.**
-  • **Limez petit à petit la peau durcie pendant quelques jours.**
- **N'utilisez pas le produit pour limer autre chose que des durillons et de la peau dure sous les pieds.**
  - Le non-respect des instructions ci-dessus pourrait entraîner des blessures à la peau, une infection, une inflammation de la peau, des saignements ou d'autres troubles ou l'aggravation de ces symptômes.

## **ATTENTION**

Lors de l'utilisation de l'appareil pour limer, faites attention au sens dans lequel se déplace le corps principal de l'appareil.



-  - Une rotation de la pierre ponce pourrait entraîner un déplacement du corps de l'appareil dans un sens inattendu et blesser la peau.

**Ranger la tête pédicure avec le capuchon de protection fixé.**



-  - Sinon, les objets proches pourraient être endommagés.

► **À propos de l'utilisation de la brosse exfoliante sonore**

**Ne pas utiliser dans les zones du corps suivantes:**

-  • Sur le visage, la gorge, les organes génitaux et région génitale
-  - Ceci pourrait causer des blessures, une inflammation de la peau ou des saignements.

**Ne pas utiliser la brosse exfoliante sonore de la manière suivante:**

-  • Appliquer avec une forte pression sur la peau
-  • Utiliser de façon continue pendant une longue période sur la même zone
-  - Cela pourrait causer des blessures à la peau, une infection, une inflammation, des saignements ou d'autres problèmes ou l'aggravation de ces symptômes.

**Si des problèmes cutanés persistent pendant 2 jours ou plus après le traitement, cessez d'utiliser l'appareil et contactez un dermatologue.**

-  - Si vous ne le faites pas, les symptômes risquent de s'aggraver.

**Utiliser pour enlever les cors sur les genoux ou les coudes.**

-  - Si vous ne le faites pas, ceci pourrait causer des blessures, une inflammation de la peau ou des saignements.

► **Veillez tenir compte des précautions suivantes**

**Ne le partagez pas avec votre famille ou d'autres personnes.**

-  - Cela pourrait causer une infection ou une inflammation.

**Ne pas laisser d'objets en métal ou de déchets en contact avec la fiche d'alimentation ou à la prise de l'appareil.**

-  - Ceci pourrait provoquer un choc électrique ou un incendie dû à un court-circuit.

**Ne pas diriger continuellement la lumière LED directement vers les yeux.**

-  - Ceci pourrait provoquer des vertiges.

**Ne pas laisser tomber et ne pas exposer à des chocs.**

-  - Ceci pourrait provoquer des blessures.

GB

D

F

I

NL

E

DK

P

N

S

FIN

PL

CZ

SK

H

RO

TR

## **ATTENTION**

**Ne pas enrôler le cordon autour de l'adaptateur ou de l'appareil avant de le ranger.**

-  - Ceci risquerait de rompre le fil du cordon avec la charge, et causer un incendie dû à un court-circuit.

**Débranchez l'adaptateur ou la fiche de l'appareil en tenant l'adaptateur ou la fiche à la place du cordon.**

-  - Un débranchement en tirant sur le cordon peut entraîner un choc électrique ou des blessures.

**Débrancher l'adaptateur de la prise secteur lorsqu'il n'est pas en charge.**

-  - Sinon, ceci pourrait provoquer un choc électrique ou un incendie dû à une fuite électrique résultant d'une détérioration de l'isolement.

## **Gestion de la batterie retirée lors de la mise au rebut**

### **DANGER**

- Cette batterie rechargeable s'utilise uniquement avec cet appareil. Ne pas utiliser la batterie avec un quelconque autre appareil.
- Ne pas recharger la batterie une fois qu'elle a été retirée de l'appareil.
- Ne pas la jeter au feu ou la soumettre à une source de chaleur.
- Ne pas la soumettre à un choc, la démonter, la modifier ou la percer avec un clou.
- Ne pas laisser les bornes positives et négatives de la batterie entrer en contact l'une avec l'autre via des objets en métal.
-  • Ne pas ranger ou transporter la batterie avec des bijoux métalliques, comme des colliers ou des épingles à cheveux.
- Ne pas utiliser ou laisser la batterie dans un endroit où elle sera exposée à des températures élevées, comme en plein soleil ou à proximité d'autres sources de chaleur.
- Ne jamais décoller le revêtement de la batterie.
- Tout manquement à ce qui précède peut entraîner une surchauffe, une inflammation ou une explosion de l'appareil.

## **AVERTISSEMENT**

**Une fois la batterie rechargeable retirée, ne pas la laisser à portée des enfants ou des nourrissons.**

-  - En cas d'absorption accidentelle, la batterie est nocive pour le corps. En pareil cas, consulter un médecin immédiatement.

**Si le liquide en provenance de la batterie fuit et entre en contact avec les yeux, ne pas frotter les yeux, mais rincer soigneusement avec de l'eau propre, comme l'eau du robinet.**

-  - Le non-respect de cette consigne pourrait causer des lésions oculaires. Consulter immédiatement un médecin.

## **ATTENTION**

**Si du liquide en provenance de la batterie fuit et entre en contact avec la peau ou les vêtements, rincer à l'eau propre, comme l'eau du robinet.**

-  - Le non-respect de cette consigne peut provoquer une inflammation.

## **Informations importantes**

N'utilisez pas d'alcool, de dissolvant pour vernis à ongles, etc. pour nettoyer l'appareil. Ceci pourrait provoquer une défaillance, des fissures ou une décoloration du corps principal de l'appareil.

Rangez l'appareil loin des évier, des salles de bains ou d'autres endroits très humides où il pourrait être exposé à l'eau et à l'humidité après utilisation.

Tenez l'appareil à l'écart d'endroits où il est exposé à des températures élevées ou à la lumière directe du soleil.

Lors du rangement, fixez toujours le capuchon de protection pour la tête pédicure et la tête de rasage.

## **Étapes rapides pour l'utilisation**

**1 Charge** (➡ Page 68)



**2 Retrait et fixation de la tête** (➡ Page 69)



**3 Utilisation** (➡ Page 70)

## **Identification des pièces (Voir page 3)**

| Fixations                                                               | ES-EL9A | ES-EL7A |
|-------------------------------------------------------------------------|---------|---------|
| Accessoire d'épilation jambes/bras [A]                                  | ✓       | ✓       |
| Accessoire protecteur de peau jambes/bras [B]                           | ✓       | ✓       |
| Accessoire de protection de zones sensibles pour aisselles/maillot [C]  | ✓       | ✓       |
| Tête d'épilation [D]                                                    | ✓       | ✓       |
| Peigne pour le maillot (capuchon de protection pour tête de rasage) [E] | ✓       | ✓       |
| Tête de rasage [F]                                                      | ✓       | ✓       |

GB

D

F

I

NL

E

DK

P

N

S

FIN

PL

CZ

SK

H

RO

TR

| Fixations                                        | ES-EL9A | ES-EL7A |
|--------------------------------------------------|---------|---------|
| Capuchon de protection pour la tête pédicure [G] | ✓       | —       |
| Tête pédicure [H]                                | ✓       | —       |
| Brosse exfoliante sonique [I]                    | ✓       | —       |
| Tête de brosse [J]                               | ✓       | —       |

**A Accessoire d'épilation jambes/bras**

**B Accessoire protecteur de peau jambes/bras**

(⇒ Page 71)

**C Accessoire de protection de zones sensibles pour aisselles/ligne de maillot**

- ① Grille de protection
- ② Nervure de libération du capuchon
- ③ Embout

**D Tête d'épilation**

- ④ Disques d'épilation

**E Peigne pour le maillot (capuchon de protection pour tête de rasage)**

**F Tête de rasage**

- ⑤ Grille extérieure
- ⑥ Tondeuse
- ⑦ Levier de la tondeuse escamotable
- ⑧ Embout
- ⑨ Lame intérieure
- ⑩ Bouton de libération de l'embout

**G Capuchon de protection pour la tête pédicure**

**H Tête pédicure**

- ⑪ Pierre ponce
- ⑫ Boutons de libération de l'embout
- ⑬ Embout

**I Brosse exfoliante sonique**

**J Tête de la brosse**

**K Corps principal**

- ⑭ Bouton de libération de la tête

⑮ Diode électroluminescente

⑯ Voyant du mode

⑰ Commutateur d'alimentation (alimentation marche/arrêt/ mode sélection)

⑱ Voyant d'indication/notification de la charge

⑲ Prise

**L Adaptateur CA (RE7-87) (La forme de l'adaptateur CA est différente suivant la région.)**

⑳ Adaptateur

㉑ Fiche d'alimentation

㉒ Cordon

㉓ Fiche de l'appareil

Accessoires

**M Brosse de nettoyage**

**N Pochette**

## Charge

Pour une meilleure performance, chargez complètement l'appareil avant l'utilisation.

**Vous ne pouvez pas utiliser l'appareil pendant qu'il se recharge.**

### Durée de charge = environ 1 heure

L'épilateur peut fonctionner pendant approximativement 30 minutes (35 minutes lors de l'utilisation de l'accessoire protecteur de peau pour jambes/bras) après 1 heure de charge.

Cela diffère en fonction de la température.

**Branchez l'adaptateur CA à l'épilateur (a) et à une prise murale (b). (Fig. 1)**

Le voyant d'indication/notification de charge [K] (⑱) s'allume en rouge pendant la charge. (Fig. 2)

Il s'éteint une fois la recharge terminée.



La lumière rouge clignote deux fois toutes les secondes en cas de charge anormale.

- La température ambiante recommandée pour la charge est de 15 °C – 35 °C. La batterie peut ne pas charger correctement ou pas du tout si elle est en dehors de la température recommandée.
- La durée de charge peut diminuer suivant la capacité de charge.
- Le fait de recharger l'appareil à chaque utilisation n'affecte pas la durée de vie de la batterie rechargeable.
- Lorsque vous chargez l'appareil pour la première fois ou si elle n'a pas été utilisée pendant plus de 6 mois, le temps de charge peut changer ou le voyant d'indication/ notification de la charge peut ne pas s'éclairer pendant quelques minutes. Il s'éclaira finalement s'il reste connecté.
- Si des bruits sont émis de la radios ou d'autres sources pendant l'utilisation de l'appareil, utilisez l'appareil dans un autre endroit.

#### **<Pour vérifier si la charge est terminée>**

Si vous retirez et réinsérez la prise de l'appareil pendant la charge, le voyant d'indication/notification de charge s'éclair et s'éteint après environ 5 secondes.

## **Avant utilisation**

### **Retrait et fixation de la tête**

**Retirez la tête tout en poussant le bouton de libération de la tête et poussez la tête jusqu'à ce qu'elle clipse. (Fig. 3)**

### **Utilisation du peigne pour le maillot**

**Placez le peigne pour le maillot sur la tête de rasage et levez la tondeuse. (Fig. 4)**

- Lorsque le peigne pour le maillot est en place, assurez-vous qu'il soit en contact étroit avec la peau.

### **Retrait et fixation de la brosse exfoliante sonore (Fig. 5)**

(pendant le nettoyage et le remplacement)

#### **<Retrait>**

En tenant la brosse de côté, retirez-la de la tête de brosse.

#### **<Fixation>**

Appuyez fermement jusqu'à ce qu'un déclic se fasse entendre.

### **<Diode électroluminescente> (Fig. 6)**

Le diode électroluminescente s'allume lorsque l'épilateur est en marche. Le voyant reste allumé tant que l'appareil est sous tension.

### **<Fonction de sélection du mode> (Fig. 7)**

- La vitesse de rotation du disque peut être changée en 3 étapes. Essayez d'utiliser le mode DOUX lorsque vous craignez une irritation lors de l'épilation.
- La vitesse change dans l'ordre suivant ●(DOUX) → ●●(NORMAL) → ●●●(FORT) → «ARRÊT» à chaque fois que vous appuyez sur l'interrupteur.
- Lors de l'utilisation de la tête pédicure, l'utilisation du mode FORT est recommandée.

GB

D

F

I

NL

E

DK

P

N

S

FIN

PL

CZ

SK

H

RO

TR

**•: DOUX**

Le disque tourne à une vitesse basse.

- L'un des voyants s'allume en bleu.

**••: NORMAL**

Le disque tourne à une vitesse normale.

- Deux des voyants s'allument en bleu.

**•••: ALIMENTATION**

Le disque tourne à une vitesse élevée.

- Trois des voyants s'allument en bleu.

**ARRÊT**

L'appareil sera mis à l'ARRÊT.

**<Lorsque le niveau de la batterie est faible>**

- Le voyant d'indication/notification de la charge [K18] clignote une fois toutes les secondes.
- Le temps de fonctionnement varie selon l'utilisation ou la température après que le voyant d'indication/notification de la charge ait clignoté.

**Utilisation****Tête d'épilation**

L'accessoire d'épilation et l'accessoire protecteur de peau pour les jambes/bras doivent être utilisés uniquement sur les jambes/bras.

L'accessoire de protection des zones sensibles pour les aisselles et la ligne du maillot doit être utilisée uniquement pour les aisselles et la ligne du maillot.

**Zones convenant à l'épilation (Fig. 8)**

- Utilisez l'accessoire d'épilation pour les jambes/bras et l'accessoire protecteur de peau pour les jambes/bras.
  - Utilisez l'accessoire de protection de zones sensibles pour aisselles/ligne de maillot. Avant d'épiler la ligne du maillot, mettez votre maillot de bain ou votre culotte, etc. et vérifiez les zones que vous souhaitez épiler.
- L'utilisation de l'épilateur sur les zones autres que celles marquées peut causer des douleurs ou une irritation de la peau.

**Zones ne convenant pas à l'épilation (Fig. 9)**

L'épilateur ne doit pas être utilisé sur la partie intérieure du haut des bras et des zones fragiles (genoux, coudes) où la peau est plus sensible.

- L'épilation MOUILLÉE (épilation après avoir mouillé la peau et l'épilateur et appliqué de la mousse) assure une épilation tout en douceur.
- Pour une épilation SÈCHE, commencez à l'étape 3. Avant une épilation SÈCHE, enlevez toute humidité ou sueur présente sur la peau.

**1 Mouillez votre peau.****2 Mouillez les disques et mettez une petite quantité de gel douche liquide sur les disques. (Fig. 10)**

- Utilisez toujours du gel douche lors d'une épilation sur peau mouillée.

- N'utilisez pas de gel douche avec un exfoliant ou du sable granuleux, qui pourraient causer un dysfonctionnement.
- Rincez le gel douche restant sur vos mains.

### 3 Sélectionnez le mode en appuyant sur le commutateur d'alimentation [⑥⑦].

- Un flux de mousse se diffuse. La mousse permet à l'épilateur de mieux glisser, il peut donc se déplacer plus rapidement.
- Cet appareil peut ne pas fonctionner dans une température ambiante inférieure à environ 5 °C.
- Appliquez l'épilateur à 90° sur votre peau et déplacez-le lentement de façon à ce qu'il glisse sur votre peau.

#### <Épilation des jambes ou des bras>



Fixez l'accessoire d'épilation pour les jambes/bras ou l'accessoire protecteur de peau pour les jambes/bras. (Fig. 11)  
Remontez le long de la jambe en partant de la cheville. (Fig. 12)

#### <Épilation des aisselles ou de la ligne du maillot>



Fixez l'accessoire de protection de zones sensibles pour aisselles/ligne de maillot. (Fig. 13)  
Déplacez l'épilateur sur votre peau sans exercer de pression trop importante. Ne déplacez pas l'appareil d'avant en arrière pendant l'utilisation. Otez le contact entre votre peau et l'épilateur puis changez l'angle d'utilisation. Tendez délicatement la peau pour éviter les pincements puis remontez l'appareil dans le sens opposé des poils. (Fig. 14)

#### <Fréquence d'utilisation>

L'épilation des poils n'est pas permanente, donc à partir de la seconde utilisation, il est recommandé d'épiler les aisselles environ **une fois la semaine**, et la ligne du maillot environ **toutes les deux semaines**.

#### <Pour les débutants ou ceux qui ont la peau sensible>

- Nous recommandons également d'utiliser la rotation en mode DOUX. (➡ Page 70)

L'utilisation de l'accessoire d'épilation pour les jambes et les bras fourni avec l'accessoire protecteur de peau est recommandée pour les personnes qui utilisent l'épilateur pour la première fois ou pour celles qui ont la peau sensible.

L'accessoire protecteur de peau pour les jambes et les bras possède une grille de protection qui permet une épilation tout en douceur, en retirant les poils tout en maintenant la peau afin de réduire la douleur.

#### <Conseils pour une meilleure épilation>

- Le massage avec une houppette peut permettre d'éviter les poils incarnés.
- Une rougeur peut apparaître après l'utilisation. Une serviette froide peut apaiser une douleur ou une éruption cutanée.
- Si votre peau devient sèche après épilation, nous recommandons d'appliquer une lotion hydratante deux jours après l'épilation.
- Assurez-vous que votre peau est propre avant et après utilisation.

GB

D

F

I

NL

E

DK

P

N

S

FIN

PL

CZ

SK

H

RO

TR

### <Longueur de poils idéale pour l'épilation>

Coupez vos poils avant une première épilation ou si vous ne vous êtes pas épilée depuis longtemps. L'épilation est plus facile et moins douloureuse quand les poils sont courts.

### Tête de rasage

Une mousse de savon rend la peau glissante pour un rasage MOUILLÉ plus précis. Pour un rasage à SEC, l'étape 3 n'est pas nécessaire. Avant un rasage à SEC, enlevez toute humidité ou sueur présente sur la peau.

#### 1 Fixez la tête de rasage [G].

- Vérifiez que le peigne pour le maillot [E] est détaché.

#### 2 Vérifiez que la grille extérieure n'est pas déformée ni endommagée.

#### 3 Humidifiez votre peau et mettez de la mousse de gel douche sur votre peau.

- N'utilisez pas de gel douche avec un exfoliant ou du sable granuleux. N'utilisez non plus de crème de rasage, de crème pour la peau ou de lotion pour la peau.

Vous risqueriez d'obstruer la lame et provoquer un dysfonctionnement.

#### 4 Sélectionnez le mode en appuyant sur le commutateur d'alimentation [K⑰].

- Appuyez délicatement afin que toute la lame soit en contact étroit avec la peau et que la surface de la lame ne bouge pas vers le haut ou vers le bas.

### Tête pédicure ES-EL9A

- La tête pédicure ne peut pas être utilisée dans le bain ou sous la douche.
- Veillez à recharger complètement l'appareil avant usage.
- Nous vous recommandons d'utiliser le produit dans les 30 minutes qui suivent le bain ou la douche. Une fois les pieds propres, essuyez toute trace d'eau sur la peau.
- Chaque utilisation doit durer environ 10 minutes (5 minutes sur chaque pied, 10 minutes au total sur les deux pieds).

#### 1 Fixez la tête pédicure [H].

- Poussez fermement jusqu'à ce que vous entendiez un dé clic.

#### 2 Sélectionnez le mode en appuyant sur le commutateur d'alimentation [K⑰].

- Le mode FORT est recommandé pour la rotation de vitesse. (➡ Page 70)

#### 3 Mettez la tête pédicure en contact avec la peau et commencez à limer.

### Le soin de pieds de base

N'utilisez pas le produit pour limer autre chose que des durillons et de la corne dure sous les pieds. (Fig. 15)

#### <Utilisation>

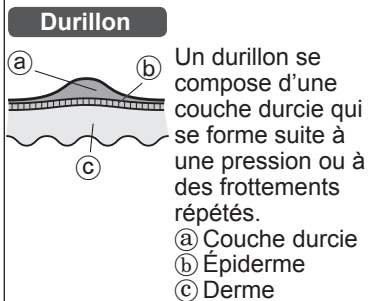

### Précautions lors du limage

- Limer intensément une zone peut provoquer la formation de durillons encore plus grands. Vous devez donc vous assurer de laisser une partie de la couche durcie.

Avant utilisation      Après utilisation

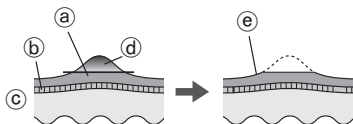

- ① Couche durcie
- ② Épiderme
- ③ Derme
- ④ Portion à gommer
- ⑤ Laisser une partie de la couche durcie

- Le limage en un seul endroit pendant longtemps peut provoquer de la chaleur due à la friction. Pour éviter cela, veillez à modifier légèrement la position de limage lors de l'utilisation.
- Limer une zone trop profondément peut provoquer des douleurs ou des inflammations.
- Le limage doit être effectué une fois toutes les deux semaines.

### Conseils pour déplacer la tête pédicure

Déplacez dans la direction indiquée par les flèches. Utilisez la main libre pour soutenir le limage. (Fig. 16)

### Brosse exfoliante sonore

ES-EL9A

- Nous recommandons d'utiliser le produit environ une fois par semaine.

- Nous recommandons d'utiliser sur les zones d'épilation environ 2 jours avant l'épilation effective. L'exfoliation peut aider à prévenir les poils incarnés.

- 1 Fixez la tête de la brosse.**
  - Poussiez fermement jusqu'à ce que vous entendiez un déclic.
- 2 Mouillez la brosse exfoliante sonore. (Fig. 17)**
- 3 Appliquez du gel de douche sur votre peau.**
- 4 Sélectionnez le mode en appuyant sur le commutateur d'alimentation [K17].**
- 5 Placez la brosse exfoliante sonore sur votre peau et commencez l'exfoliation. (Fig. 18)**
  - Nous recommandons d'utiliser sur les jambes, les bras (surtout les coudes et les genoux) et l'encolure. N'utilisez pas l'appareil sur les zones sensibles de la peau, du visage ou du cou.
  - Ne continuez pas à le tenir en un seul endroit. Glissez l'appareil sur la peau en forme de cercle.
  - Appliquez l'appareil sur la même zone de peau pendant environ 30 secondes à chaque fois, vérifiez votre peau et ajustez l'utilisation en conséquence.
- 6 Appuyez sur le bouton de mise en marche pour éteindre l'appareil.**
  - Hydratez en appliquant une crème hydratante adaptée à votre peau sur la zone où la brosse exfoliante sonore a été utilisée.

GB

D

F

I

NL

E

DK

P

N

S

FIN

PL

CZ

SK

H

RO

TR

## Nettoyage

- Nettoyez toujours les têtes et les capuchons après usage pour des raisons d'hygiène.
- Éteignez et débranchez l'appareil avant de le nettoyer.
- Faites attention à ne pas endommager la grille de protection, l'embout, l'accessoire d'épilation et l'accessoire protecteur de peau pendant le nettoyage.

### Nettoyage à sec

[A B C D E F]

#### Tête d'épilation/tête de rasage

1. Soulevez les capuchons et l'embout vers le haut en tenant les boutons de libération du capuchon [A B C ②] ou retirez l'embout en poussant le bouton de libération de l'embout [F ⑩]. (Fig. 19)
2. Nettoyez les capuchons [A B C], la tête d'épilation [D] et la tête de rasage [F] avec la brosse de nettoyage [M]. (Fig. 20)

### Nettoyage à l'eau

[A B C D E F H I J]

#### Tête d'épilation/tête de rasage

- (Fig. 21)
1. Mouillez les disques ainsi que les lames et mettez du savon à main liquide sur l'ensemble.
  2. Mettez l'appareil sous tension pour ainsi former de la mousse.
  3. Lavez la tête à l'eau pour enlever les poils.
    - N'utilisez pas de l'eau chaude.

- Si le savon n'est pas complètement rincé, un dépôt blanc risque de s'accumuler et d'empêcher les disques et les lames de se déplacer correctement.
- Rincez la tête de rasage avec l'embout retiré.

4. **Actionnez l'interrupteur pour mettre l'appareil hors tension, essuyez l'appareil avec un chiffon sec et séchez-le bien.**

#### Tête pédicure

(Fig. 22)

1. Appliquez du savon liquide pour les mains sur la partie centrale de la pierre ponce.
2. Versez une petite quantité d'eau sur la pierre ponce et activez le commutateur de mise en marche.
3. Rincez bien à l'eau froide ou tiède pour ôter toutes les peaux mortes.
4. Après avoir désactivé le commutateur de mise en marche, retirez l'embout et rincez l'intérieur.
5. Nettoyez avec un chiffon sec et séchez dans un endroit bien ventilé.

#### Brosse exfoliante sonore et tête de la brosse

(Fig. 23)

1. Appuyez sur le bouton de mise en marche pour mettre l'appareil sous tension et rincez soigneusement les débris de la brosse sonore exfoliante.

- Appuyez sur le bouton de mise en marche pour éteindre l'appareil, retirez la tête de brosse et rincez soigneusement la face inférieure de la tête de brosse.
- Essuyez l'appareil avec un chiffon sec et séchez-le bien.
  - Pour protéger la brosse de toute déformation, séchez-la vers le haut, puis rangez la brosse.

### Remplacement de la grille extérieure et de la lame intérieure

Il est recommandé de remplacer la grille extérieure [F5] tous les ans et la lame intérieure [F9] tous les deux ans. N'enlevez la grille extérieure de la tête de rasage [F] que lors de son remplacement.

### Remplacement de la grille extérieure (Fig. 24)

- Tout en appuyant délicatement sur la grille extérieure avec les doigts, utilisez un ongle pour libérer le panneau en plastique (b) situé sur la lame des crochets (a) situés à l'intérieur de l'embout.
- La nouvelle grille extérieure doit être légèrement pliée et poussée à l'intérieur jusqu'à ce qu'elle s'accroche à l'embout.

### Remplacement de la lame intérieure (Fig. 25)

- Retirez la lame intérieure en la tenant par les deux extrémités et en la sortant directement de la tête de rasage.
- Insérez la lame intérieure en tenant ses deux extrémités et en appuyez vers le bas.

### Remplacement de la pierre ponce [ES-EL9A]

La durée de vie de la pierre ponce est d'environ 1 an (en considérant une seule utilisation toutes les 2 semaines pendant environ 10 minutes). Nous vous recommandons de remplacer la pierre ponce environ une fois par an. (Fig. 26)

- Appuyez avec le doigt et libérez la pierre ponce.
- Alignez la partie profilée □ avec le repère latéral ■ et poussez.

### Remplacement de la brosse exfoliante sonore [ES-EL9A]

Brosse exfoliante sonore (Brosse exfoliante)

une fois par an (en considérant une utilisation de 3 minutes par semaine)

- Voir page 69 pour des détails concernant le remplacement de la brosse.

GB

D

F

I

NL

E

DK

P

N

S

FIN

PL

CZ

SK

H

RO

TR

## Dépannage

| Problème                                                 |                                                                                       | Causes possibles                                                                                                                                         | Action                                                                                                                   |
|----------------------------------------------------------|---------------------------------------------------------------------------------------|----------------------------------------------------------------------------------------------------------------------------------------------------------|--------------------------------------------------------------------------------------------------------------------------|
| L'appareil ne fonctionne pas.                            |                                                                                       | ▶ Il n'est pas chargé.                                                                                                                                   | ▶ Chargez complètement l'appareil.                                                                                       |
|                                                          |                                                                                       | ▶ Le commutateur est sur MARCHE et l'adaptateur est branché à la prise secteur.                                                                          | ▶ La charge n'est possible que s'il est branché sur une prise secteur. Débranchez de la prise secteur avant utilisation. |
|                                                          | <b>Lors de l'épilation</b>                                                            | ▶ La grille de protection ou les disques sont déformés, fissurés ou endommagés.                                                                          | ▶ Faites-les réparer dans un centre de service agréé.                                                                    |
|                                                          | <b>Lors de l'épilation ou du rasage</b>                                               | ▶ Des dépôts de poils se sont accumulés.                                                                                                                 | ▶ Nettoyez les dépôts de poils.                                                                                          |
|                                                          |                                                                                       | ▶ Du gel douche est présent sur les disques et la lame.                                                                                                  | ▶ Ôtez-le en les trempant dans l'eau chaude.                                                                             |
|                                                          | <b>Lors du soin des pieds</b>                                                         | ▶ L'embout n'est pas bien fixé.                                                                                                                          | ▶ Refixez-le.                                                                                                            |
| <b>Lors de l'exfoliation</b>                             | ▶ Du gel douche est présent sur la brosse exfoliante sonore ou sur la tête de brosse. | ▶ Rincez à l'eau chaude. Si le gel douche ne se rince pas, enlevez la brosse exfoliante sonore ou la tête de brosse et trempez-les dans de l'eau chaude. |                                                                                                                          |
|                                                          | La durée d'utilisation se réduit.                                                     | ▶ L'appareil est utilisé à une température d'environ 5 °C ou inférieure.                                                                                 | ▶ Utilisez l'appareil à température ambiante à environ 5 °C ou plus.                                                     |
| ▶ L'appareil exerce une pression trop forte sur la peau. |                                                                                       | ▶ Appliquez-le doucement sur la peau.                                                                                                                    |                                                                                                                          |
| ▶ Il n'est pas chargé complètement.                      |                                                                                       | ▶ Chargez complètement l'appareil.                                                                                                                       |                                                                                                                          |



| Problème                                                                          |                            | Causes possibles                                                                | Action                                                                                                             |    |     |
|-----------------------------------------------------------------------------------|----------------------------|---------------------------------------------------------------------------------|--------------------------------------------------------------------------------------------------------------------|----|-----|
| L'appareil s'est arrêté en cours de fonctionnement.                               |                            | ▶ L'appareil exerce une pression trop forte sur la peau.                        | ▶ Appliquez-le doucement sur la peau.                                                                              | GB |     |
|                                                                                   |                            | ▶ Il n'est pas chargé complètement.                                             | ▶ Chargez complètement l'appareil.                                                                                 | D  |     |
| Impossible d'éliminer les poils.                                                  | <b>Lors de l'épilation</b> | ▶ L'appareil est utilisé sur des poils longs.                                   | ▶ Utilisez de préférence sur des poils d'environ 2 à 3 mm de long.                                                 | F  |     |
|                                                                                   |                            | ▶ La manière dont l'appareil est appliquée ou déplacée n'est pas correcte.      | ▶ Reportez-vous à la page 71.                                                                                      | I  |     |
| Le poil est dru.                                                                  |                            | ▶ Des dépôts de poils se sont accumulés.                                        | ▶ Nettoyez les dépôts de poils.                                                                                    | NL |     |
|                                                                                   |                            | ▶ La grille de protection ou les disques sont déformés, fissurés ou endommagés. | ▶ Faites-les réparer l'appareil dans un centre de service agréé.                                                   | E  |     |
| L'appareil ne retire pas les poils aussi bien qu'avant.                           |                            | ▶ L'appareil exerce une pression trop forte sur la peau.                        | ▶ Appliquez-le doucement sur la peau. (Reportez-vous à la page 71.)                                                | DK |     |
|                                                                                   |                            | ▶ L'appareil n'est pas appliqué à un angle de 90° de votre peau.                | ▶ Appliquez à un angle de 90° de votre peau. (Reportez-vous à la page 71.)                                         | P  |     |
| L'accessoire de protection de zones sensibles s'enlève pendant le fonctionnement. |                            | ▶ Des dépôts de poils se sont accumulés.                                        | ▶ Nettoyez les dépôts de poils.                                                                                    | N  |     |
|                                                                                   |                            | ▶ La lame est déformée.                                                         | ▶ Remplacez la lame. Indication de remplacement: Grille extérieure: Environ 1 an<br>Lame intérieure: Environ 2 ans | S  |     |
| L'appareil ne coupe plus aussi bien qu'avant.                                     |                            | <b>Lors du rasage</b>                                                           | ▶ La lame est usée.                                                                                                |    | FIN |
|                                                                                   |                            |                                                                                 |                                                                                                                    |    | PL  |
|                                                                                   |                            |                                                                                 |                                                                                                                    | CZ |     |
|                                                                                   |                            |                                                                                 |                                                                                                                    | SK |     |
|                                                                                   |                            |                                                                                 |                                                                                                                    | H  |     |
|                                                                                   |                            |                                                                                 |                                                                                                                    | RO |     |
|                                                                                   |                            |                                                                                 |                                                                                                                    | TR |     |

| Problème                                               |                               | Causes possibles                                                                           | Action                                                                                       |
|--------------------------------------------------------|-------------------------------|--------------------------------------------------------------------------------------------|----------------------------------------------------------------------------------------------|
| Impossible de limer.                                   | <b>Lors du soin des pieds</b> | ▶ La pierre ponce est usée.                                                                | ▶ Remplacez la pierre ponce. Indication de remplacement: Environ 1 an                        |
|                                                        |                               | ▶ L'appareil est utilisé en mode DOUX.                                                     | ▶ Activez le mode FORT.                                                                      |
| Impossible d'éliminer les odeurs.                      |                               | ▶ La pierre ponce est sale.                                                                | ▶ Trempez la pierre ponce dans de l'eau pendant environ 24 heures avant de la nettoyer.      |
| N'élimine pas suffisamment les cuticules ou la saleté. | <b>Lors de l'exfoliation</b>  | ▶ N'applique pas suffisamment de pression sur la peau ou pendant une période assez longue. | ▶ Ajustez le degré de pression et/ou la durée tout en surveillant l'état de votre peau.      |
|                                                        |                               | ▶ Détérioration de la brosse à la suite d'une utilisation continue                         | ▶ Remplacez la brosse. Indication de remplacement: Brosse exfoliante sonore: une fois par an |

Si vous ne parvenez toujours pas à résoudre les problèmes, contactez le magasin où vous avez acheté l'appareil ou un centre de service autorisé par Panasonic pour la réparation.

## Durée de vie de la batterie

Environ 3 ans.

Si le délai de fonctionnement est sensiblement plus court même après une recharge complète, cela signifie que la batterie a atteint la fin de sa vie.

(La durée de vie de la batterie peut changer selon les conditions d'utilisation et de rangement.)

La batterie de cet appareil n'est pas destinée à être remplacée par les consommateurs. Faites remplacer la batterie par un centre de service agréé.

## Retrait de la batterie rechargeable intégrée (Fig. 27)

### Retirez la batterie rechargeable intégrée avant la mise au rebut de l'appareil.

La batterie doit être entreposée en toute sécurité.

Veillez vous assurer que la batterie est mise au rebut dans un endroit officiellement prévu à cet effet, le cas échéant.

Cette illustration peut uniquement être utilisée lors de la mise au rebut de l'appareil, et ne doit pas être utilisée pour sa réparation. Si vous démontez vous-même l'appareil, il ne sera plus étanche, ce qui pourrait engendrer son dysfonctionnement.

- Enlevez l'appareil de l'adaptateur CA.
- Utilisez la batterie jusqu'à ce qu'elle se décharge complètement.
- Effectuez les étapes ① à ⑤ et soulevez la batterie, puis enlevez-la.
- Faites attention à ne pas court-circuiter les bornes positive et négative de la batterie retirée et isolez-les en appliquant du ruban adhésif.

## Protection de l'environnement et recyclage des matériaux

L'épilateur contient une batterie Li-ion.

Veillez vous assurer que la batterie est mise au rebut dans un endroit officiellement prévu à cet effet, s'il y en a dans votre pays.

## Garantie

Veillez consulter le site web Panasonic

<http://www.panasonic.com> ou contacter un centre de service autorisé (vous trouverez ces coordonnées sur le feuillet concernant les garanties en Europe) si vous avez besoin d'informations ou si l'épilateur ou son cordon est endommagé.

## Spécifications

|                      |                                                                                                                                                              |
|----------------------|--------------------------------------------------------------------------------------------------------------------------------------------------------------|
| Alimentation secteur | Voir la plaque signalétique sur l'adaptateur CA. (Conversion de tension automatique)                                                                         |
| Temps de charge      | Env. 1 heure                                                                                                                                                 |
| Niveau sonore        | Tête d'épilation: 74 (dB (A) re 1 pW)<br>Tête de rasage: 64 (dB (A) re 1 pW)<br>Tête pédicure: 69 (dB (A) re 1 pW)<br>Tête de la brosse: 65 (dB (A) re 1 pW) |

Ce produit est destiné uniquement à l'usage domestique.

GB

D

F

I

NL

E

DK

P

N

S

FIN

PL

CZ

SK

H

RO

TR

**L'élimination des équipements et des piles/batteries usagés**  
**Applicable uniquement dans les pays membres de l'Union européenne et les pays disposant de systèmes de recyclage**



Apposé sur le produit lui-même, sur son emballage, ou figurant dans la documentation qui l'accompagne, ce pictogramme indique que les piles/batteries, appareils électriques et électroniques usagés, doivent être séparés des ordures ménagères.

Afin de permettre le traitement, la valorisation et le recyclage adéquats des piles/batteries et des appareils usagés, veuillez les porter à l'un des points de collecte prévus, conformément à la législation nationale en vigueur. En les éliminant conformément à la réglementation en vigueur, vous contribuez à éviter le gaspillage de ressources précieuses ainsi qu'à protéger la santé humaine et l'environnement.

Pour de plus amples renseignements sur la collecte et le recyclage, veuillez vous renseigner auprès des collectivités locales.

Le non-respect de la réglementation relative à l'élimination des déchets est passible d'une peine d'amende.



**Note relative au pictogramme à apposer sur les piles/batteries (pictogramme du bas)**

Si ce pictogramme est combiné avec un symbole chimique, il répond également aux exigences posées par la Directive relative au produit chimique concerné.

# Panasonic

Istruzioni d'uso  
Epilatore (domestico)

N. di modello ES-EL9A  
ES-EL7A

GB

D

F

I

NL

E

DK

P

N

S

FIN

PL

CZ

SK

H

RO

TR

## Indice

|                                                             |           |
|-------------------------------------------------------------|-----------|
| <b>Precauzioni di sicurezza.....</b>                        | <b>84</b> |
| Informazioni importanti.....                                | 91        |
| Passi veloci per l'uso.....                                 | 92        |
| Identificazione dei componenti.....                         | 92        |
| Caricamento.....                                            | 93        |
| Prima dell'uso.....                                         | 93        |
| Uso.....                                                    | 94        |
| Pulizia.....                                                | 98        |
| Sostituire la lamina esterna e la lama interna.....         | 99        |
| Sostituire la lima.....                                     | 99        |
| Cambiare la spazzola esfoliante a tecnologia<br>sonica..... | 99        |
| Risoluzione dei problemi.....                               | 100       |
| Durata della batteria.....                                  | 103       |
| Rimozione della batteria ricaricabile incorporata ....      | 103       |
| Garanzia.....                                               | 103       |
| Specifiche Tecniche.....                                    | 103       |

Grazie per aver acquistato questo prodotto Panasonic.  
Prima di utilizzare questa unità, leggere le presenti istruzioni per  
intero e conservarle per eventuale consultazione futura.

## **Avvertenza**

- Questo apparecchio può essere utilizzato da bambini di età pari o superiore a 8 anni e da persone con capacità fisiche, sensoriali o mentali ridotte, oppure prive di esperienza e delle necessarie conoscenze, soltanto sotto supervisione o dietro istruzioni relative all'uso sicuro dell'apparecchio e a condizione che ne comprendano i relativi rischi. I bambini non devono giocare con l'apparecchio. Senza supervisione, i bambini non devono effettuare operazioni di pulizia e manutenzione del dispositivo.
- Non è possibile sostituire il cavo di alimentazione. Se il cavo è danneggiato, gettare via l'adattatore CA.
- Non utilizzare altri dispositivi al di fuori dell'adattatore CA fornito in dotazione per qualsiasi scopo. Inoltre, non usare un qualsiasi altro prodotto con l'adattatore CA fornito in dotazione. (Vedere pagina 93.)

- Il simbolo seguente indica che è necessaria un'unità di alimentazione rimovibile specifica per collegare l'apparecchio elettrico alla rete elettrica. A fianco del simbolo è contrassegnato il riferimento di tipo dell'unità di alimentazione.



### ► **Uso della testina di epilatoria/ rasoio e le spazzole**

- Le testine e la spazzola possono essere usate sul bagnato. Il seguente simbolo significa che l'apparecchio è adatto all'utilizzo in bagno o nella cabina doccia.



### ► **Uso della testina per la cura dei piedi**

- La testina per la cura dei piedi è lavabile. Il seguente simbolo indica che la testina per la cura dei piedi è lavabile in acqua.



- Prima di lavare il corpo principale in acqua, staccarlo dall'adattatore CA.

|     |
|-----|
| GB  |
| D   |
| F   |
| I   |
| NL  |
| E   |
| DK  |
| P   |
| N   |
| S   |
| FIN |
| PL  |
| CZ  |
| SK  |
| H   |
| RO  |
| TR  |

## Precauzioni di sicurezza

Per ridurre il rischio di lesioni, decesso, scosse elettriche, incendi e danni a oggetti, osservare sempre le seguenti precauzioni di sicurezza.

### Spiegazione dei simboli

I simboli seguenti sono utilizzati per classificare e descrivere il livello di rischio, di lesioni e di danni a oggetti causati in caso di mancato rispetto delle indicazioni e di uso improprio.

#### **PERICOLO**

Denota un rischio potenziale che può provocare gravi lesioni o decesso.

#### **AVVERTENZA**

Denota un rischio potenziale che potrebbe portare a gravi lesioni o al decesso.

#### **ATTENZIONE**

Denota un rischio che potrebbe portare a piccole lesioni o a danni ad oggetti.

I simboli seguenti sono utilizzati per classificare e descrivere il tipo di istruzioni da osservare.



Questo simbolo è utilizzato per avvisare gli utenti circa le modalità d'uso del prodotto da non seguire.



Questo simbolo è utilizzato per avvisare gli utenti circa le modalità d'uso del prodotto che devono essere seguite per consentire il funzionamento sicuro dell'unità.



## AVVERTENZA

### ► Alimentazione

**Non danneggiare, modificare, né piegare, tirare o attorcigliare il cavo. Inoltre, non collocare oggetti pesanti sul cavo, né schiacciarlo.**

**Non immergere l'adattatore CA in acqua, né lavarlo con acqua.**

**Non utilizzare mai l'adattatore CA su o vicino a un lavandino colmo d'acqua o alla cabina doccia.**

**Non utilizzare l'apparecchio se l'adattatore CA è danneggiato o se la spina di alimentazione si muove liberamente all'interno della presa elettrica.**

- Farlo potrebbe causare scosse elettriche o incendi a causa di un corto circuito.

**Non collegare o scollegare l'adattatore a una presa domestica con le mani bagnate.**

- Farlo, potrebbe causare scosse elettriche o lesioni.



## **AVVERTENZA**

**Non utilizzarlo in modo tale da superare la corrente nominale della presa a muro o del cablaggio.**

-  - Il superamento della corrente nominale mediante l'uso di un numero eccessivo di spine su una presa a muro potrebbe causare incendi dovuti al surriscaldamento.

**Verificare sempre che l'apparecchio sia alimentato da una fonte elettrica il cui voltaggio corrisponda a quello indicato**

-  **sull'adattatore CA. Inserire completamente l'adattatore o la spina dell'apparecchio.**
  - Altrimenti si potrebbero causare incendi o scosse elettriche.

### ► **Questo prodotto**

**Questo prodotto è dotato di una batteria ricaricabile integrata. Non esporla a fiamme o a calore. Non caricare, usare o lasciare ad alte temperature.**

-  - Così facendo potrebbe surriscaldarsi, incendiarsi o esplodere.

**Non modificarlo né ripararlo.**

-  - Farlo potrebbe causare incendi, scosse elettriche o lesioni. Per la riparazione (sostituzione della batteria ecc.), contattare un centro di assistenza autorizzato.

**Non smontare mai il prodotto fatta eccezione per il caso in cui si procede al suo smaltimento.**

-  - Farlo potrebbe causare incendi, scosse elettriche o lesioni.

### ► **In caso di anomalie o malfunzionamento**

**Interrompere immediatamente l'utilizzo e rimuovere l'adattatore in presenza di anomalia o malfunzionamento.**

- Altrimenti si potrebbero causare incendi, scosse elettriche o lesioni.

**<Casi di anomalie o guasti>**

-  **• Il corpo principale, l'adattatore o il cavo è deformato o surriscaldato in modo anomalo.**
- Il corpo principale, l'adattatore o il cavo odora di bruciato.**
- Durante l'uso o la ricarica dell'unità principale, dell'adattatore o del cavo si avverte un rumore anomalo.**
  - Rivolgersi immediatamente a un centro di assistenza autorizzato per un controllo o una riparazione.

### ► **Prevenzione di incidenti**

**Non conservare alla portata dei bambini o neonati. Non lasciarglielo usare.**

-  - Farlo potrebbe causare incidenti o lesioni dovuti a un'ingestione accidentale della lama interna, della spazzola, ecc.

GB

D

F

I

NL

E

DK

P

N

S

FIN

PL

CZ

SK

H

RO

TR

## **AVVERTENZA**

### ► Pulizia

**Scollegare sempre l'adattatore da una presa domestica durante la pulizia.**



- Altrimenti si potrebbero causare scosse elettriche o lesioni.

**Pulire regolarmente la spina di alimentazione e la spina dell'apparecchio per evitare l'accumulo di polvere.**



- Altrimenti si potrebbero causare incendi a causa di un mancato isolamento dovuto all'umidità.  
Scollegare l'adattatore e pulire con un panno asciutto.

## **ATTENZIONE**

### ► Per proteggere la pelle

**Le seguenti persone non devono usare quest'apparecchio:**

- Le persone che soffrono di dermatiti atopiche o eruzioni cutanee e altre malattie della pelle
  - Le persone con diatesi allergica o le persone che sono facilmente irritate da cosmetici, abiti, metalli, ecc.
  - Le persone soggette a suppurazione
  - Le persone che soffrono di vene varicose, diabete, emofilia, ecc.
  - Le persone che hanno problemi a fermare le emorragie
- L'uso in tali casi può provocare la sensibilizzazione della pelle o causare infiammazioni, emorragie o dolore crescente.



**Non usare nei seguenti casi:**

- Durante le mestruazioni, la gravidanza o fino a circa un mese dopo il parto
  - Quando non stai bene o quando senti un'anomalia nella tua pelle o nel tuo corpo
- Dopo aver bevuto alcool o aver preso medicine, o quando sei molto stanca
- L'uso in tali casi può provocare la sensibilizzazione della pelle o causare infiammazioni, emorragie o dolore crescente.



## **ATTENZIONE**

### **Non usare nelle seguenti zone del corpo:**

- Lesioni, eruzioni cutanee, nei, escoriazioni, verruche, brufoli, etc.
  - Sulla pelle abbronzata
- Farlo potrebbe provocare lesioni, infiammazione della pelle o sanguinamenti.

### **Non premere sulla lama troppo forte quando si usa il rasoio.**

- Farlo potrebbe fare danni che potrebbero provocare lesioni alla pelle.

### **Non toccare la sezione metallica della lama interna quando si usa il rasoio.**

- Farlo potrebbe causare lesioni alle mani.

### **Non ACCENDERE l'interruttore senza la testina attaccata.**

- Farlo potrebbe causare lesioni alle dita o causare un aggrovigliamento e danni ai capelli o ai vestiti.

### **Non usare con la parte superiore dell'epilatore rimossa.**

- Farlo potrebbe causare lesioni alle dita o causare un aggrovigliamento e danni ai capelli o ai vestiti.

### **Non usare il sapone con uno scrub o un effetto peeling.**

- Farlo potrebbe provocare lesioni alla pelle, macchie colorate o altri problemi alla pelle.

**Ataccare sempre il cappuccio sensibile per le ascelle/la zona bikini quando si depilano ascelle e zona bikini. Non usare il cappuccio veloce per braccia/gambe o il cappuccio delicato per braccia/gambe.**

- Non farlo potrebbe causare lesioni, infiammazioni o dolore crescente.

**Il protettore della pelle e la lamina esterna sono fragili. Conservare il rasoio con il pettine bikini attaccato.**

- Non farlo potrebbe provocare la deformazione o il danneggiamento del protettore della pelle o della lamina esterna, che potrebbe causare lesioni alla pelle.
- Conservare il protettore della pelle e la lamina esterna con cura.

**Prima dell'uso, controllare che il protettore della pelle, il disco, la lama, la struttura e la spazzola siano senza deformità, crepe e danni.**

- Non farlo potrebbe danneggiare la tua pelle.

**Applicare il protettore della pelle e i dischi epilatori a un angolo di 90° sulla tua pelle delicatamente.**

- Non farlo potrebbe causare lesioni alla tua pelle o causare un aggrovigliamento e danni ai capelli o ai vestiti.

GB

D

F

I

NL

E

DK

P

N

S

FIN

PL

CZ

SK

H

RO

TR

## **ATTENZIONE**

**Se i problemi alla pelle continuano per 2 giorni o più dopo l'uso, smettere di usare l'unità e contattare un dermatologo.**



- Non farlo potrebbe causare il peggioramento dei sintomi.

**Spegnere l'interruttore quando l'apparecchio diventa caldo e usare l'apparecchio solo dopo che si è raffreddato.**



- Non farlo potrebbe causare ustioni a freddo.

### ► **L'uso della testina depilatoria/ rasoio**

**Non usare nelle seguenti zone del corpo:**

- Viso, genitali e zona intima o cosce
  - La parte interna delle braccia superiori e le zone come gomiti e ginocchia che sono predisposte a rughe
- Farlo potrebbe provocare lesioni, infiammazione della pelle o sanguinamenti.



**Le seguenti persone non devono usare quest'apparecchio:**

- Le persone che hanno sofferto di problemi alla pelle (suppurazione, infiammazione, ecc.) causate dalla depilazione (strappo, depilazione, ceretta, ecc.)
- L'uso in tali casi può provocare la sensibilizzazione della pelle o causare infiammazioni, emorragie o dolore crescente.



**Non usare la testina depilatoria/ rasoio nei seguenti modi:**

- Uso poco prima di nuotare o fare il bagno in mare (usare almeno 2 giorni prima di tali attività)



- Uso poco prima del bagno
  - Impegnarsi in sport estremi o fare esercizi subito dopo la depilazione
- Farlo potrebbe causare un'infezione o un'infiammazione causate dai batteri che entrano nel copo attraverso i pori.

**Non applicare una forte pressione sulla pelle, muoverlo ripetutamente sulla stessa zona o muoverlo avanti e indietro in una zona. Inoltre, non usarlo con un movimento rapido.**



- Farlo potrebbe provocare lesioni, infiammazione della pelle o sanguinamenti o un dolore acuto.

### ► **Uso della testina per la cura dei piedi**

**Non usare su vesciche e calli.**



- Farlo potrebbe provocare lesioni, infiammazione della pelle o sanguinamenti.

## **ATTENZIONE**

**Non usare la testina per la cura dei piedi nei seguenti modi:**

- Limare troppo a fondo
- Lasciare che la lima tocchi la pelle morbida
-  • Uso della testina per la cura dei piedi nel bagno
- Farlo potrebbe provocare lesioni alla pelle, infezioni, infiammazioni, emorragie e altri problemi o peggiorare tali sintomi.

• **Le persone che soffrono di una scarsa circolazione nei piedi, oppure gonfiore, formicolio, dolore o calore eccessivo nei piedi devono consultare un medico prima di usare la testina per la cura dei piedi.**

• **Se la pelle appare anomala dopo l'uso della lima, interrompere l'uso della testina per la cura dei piedi e consultare un dermatologo.**

-  • **Limare la pelle indurita poco a poco per qualche giorno.**
- **Limare solo i calli o la pelle indurita sui piedi.**
- Non seguire le istruzioni sopraelencate potrebbe provocare lesioni alla pelle, infezioni, infiammazioni, emorragie e altri problemi o peggiorare tali sintomi.

**Quando si usa l'apparecchio per la lima, attenzione alla direzione in cui si muove il corpo principale.**

-  - La rotazione della lima potrebbe causare il movimento del corpo principale in una direzione inaspettata e causare lesioni alla pelle.

**Conservare la testina per la cura dei piedi con il cappuccio di protezione attaccato.**

-  - Non farlo potrebbe danneggiare i pezzi circostanti.

► **Uso della spazzola esfoliante a tecnologia sonora**

**Non usare nelle seguenti zone del corpo:**

-  • Viso, gola, genitali e zona intima
- Farlo potrebbe provocare lesioni, infiammazione della pelle o sanguinamenti.

**Non usare la spazzola esfoliante a tecnologia sonora nei seguenti modi:**

-  • Applicare con una forte pressione alla pelle
- Usare continuamente per lunghi periodi di tempo sulla stessa zona
- Farlo potrebbe provocare lesioni alla pelle, infezioni, infiammazioni, emorragie e altri problemi o peggiorare tali sintomi.

GB

D

F

I

NL

E

DK

P

N

S

FIN

PL

CZ

SK

H

RO

TR

## **ATTENZIONE**

**Se i problemi alla pelle continuano per 2 giorni o più dopo l'uso, smettere di usare il prodotto e contattare un dermatologo.**

- Non farlo potrebbe causare il peggioramento dei sintomi.

**Uso per rimuovere i calli su ginocchia o gomiti.**

- Non farlo potrebbe provocare lesioni, infiammazione della pelle o sanguinamenti.

### **► Adottare le seguenti precauzioni**

**Non è da condividere con la tua famiglia o gli altri.**

- Farlo potrebbe causare un'infezione o un'infiammazione.

**Non lasciare che oggetti metallici o rifiuti aderiscano alla spina di alimentazione o alla spina dell'apparecchio.**

- Farlo potrebbe causare scosse elettriche o incendi a causa di un corto circuito.

**Non mirare continuamente la luce LED direttamente negli occhi.**

- Farlo potrebbe provocare un capogiro.

**Non farlo cadere né sottoporlo a urti.**

- Farlo potrebbe provocare lesioni.

**Non avvolgere il cavo attorno all'adattatore o all'apparecchio quando si ripone quest'ultimo.**

- Farlo potrebbe rompere il filo all'interno del cavo e si potrebbero causare incendi dovuti a cortocircuiti.

**Scollegare la spina dell'adattatore o dell'apparecchio trattenendo la spina e non il cavo dell'adattatore o dell'apparecchio.**

- Scollegare tenendolo per il cavo potrebbe causare una scossa elettrica o lesioni.

**Scollegare l'adattatore dalla presa domestica quando l'apparecchio non è in carica.**

- Altrimenti si possono causare scosse elettriche o incendi a causa di dispersioni elettriche dovute al deterioramento dell'isolamento.

## Gestione della batteria rimossa durante lo smaltimento

### **PERICOLO**

- La batteria ricaricabile va usata esclusivamente con quest'apparecchio. Non utilizzare la batteria con altri prodotti.
  - Non caricare la batteria dopo che è stata rimossa dal prodotto.
  - Non gettarla nel fuoco né riscaldarla.
  - Non colpire, smontare, modificare o pungere con un'unghia.
  - Non lasciare che i contatti positivi e negativi della batteria entrino in contatto l'uno con l'altro mediante oggetti metallici.
  - Non trasportare né conservare la batteria insieme a bigiotteria in metallo come collane e spille per capelli.
  - Non usare o lasciare la batteria dove sarà esposta ad alte temperature come alla luce del sole diretta o vicino ad altre fonti di calore.
  - Non rimuovere la pellicola esterna.
-  - Così facendo potrebbe surriscaldarsi, incendiarsi o esplodere.

### **AVVERTENZA**

Una volta rimossa la batteria ricaricabile, non tenerla a portata di mano di bambini e neonati.

-  - Se ingerita accidentalmente, la batteria può arrecare danni alla persona.  
Se ciò avviene, consultare immediatamente un medico.

Se il fluido della batteria fuoriesce ed entra in contatto con gli occhi, non strofinarli e sciacquare bene con acqua fresca come acqua corrente.

-  - Non farlo potrebbe causare lesioni all'occhio.  
Consultare immediatamente un medico.

### **ATTENZIONE**

Se il fluido della batteria fuoriesce ed entra in contatto con la pelle o i vestiti, sciacquare con acqua fresca come acqua corrente.

-  - Non farlo potrebbe causare infiammazioni.

### **Informazioni importanti**

Non usare alcool o acetone, ecc. per pulire l'apparecchio. Farlo potrebbe causare guasti, rotture o scolorimento del corpo principale. Tenere l'apparecchio lontano da lavandini, bagni o altre zone ad alta umidità dove potrebbe essere esposto ad acqua e umidità dopo l'uso.

GB

D

F

I

NL

E

DK

P

N

S

FIN

PL

CZ

SK

H

RO

TR

Tenere l'apparecchio lontano da dove sarà esposto ad alte temperature o alla luce del sole diretta.

Quando si ripone l'apparecchio, attaccare il cappuccio protettivo per la testina per la cura dei piedi e la testina del rasoio.

## Passi veloci per l'uso

**1** Caricamento (➡ Pagina 93)



**2** Rimuovere e attaccare la testina (➡ Pagina 93)



**3** Uso (➡ Pagina 94)

## Identificazione dei componenti (Vedere pagina 3)

| Allegati                                                         | ES-EL9A | ES-EL7A |
|------------------------------------------------------------------|---------|---------|
| Cappuccio veloce per braccia/gambe [A]                           | ✓       | ✓       |
| Cappuccio delicato per braccia/gambe [B]                         | ✓       | ✓       |
| Cappuccio sensibile per ascelle/linea bikini [C]                 | ✓       | ✓       |
| Testina depilatoria [D]                                          | ✓       | ✓       |
| Pettine bikini (Cappuccio di protezione per rasoio) [E]          | ✓       | ✓       |
| Rasoio [F]                                                       | ✓       | ✓       |
| Cappuccio di protezione per la testina per la cura dei piedi [G] | ✓       | —       |

| Allegati                                    | ES-EL9A | ES-EL7A |
|---------------------------------------------|---------|---------|
| Testina per la cura dei piedi [H]           | ✓       | —       |
| Spazzola esfoliante a tecnologia sonora [I] | ✓       | —       |
| Testina esfoliante [J]                      | ✓       | —       |

**A** Cappuccio veloce per braccia/gambe

**B** Cappuccio delicato per braccia/gambe (➡ Pagina 95)

**C** Cappuccio sensibile per ascelle/linea bikini

① Protettore per la pelle

② Stecchette di rilascio del cappuccio

③ Struttura

**D** Testina depilatoria

④ Dischi epilatori

**E** Pettine bikini (Cappuccio di protezione per rasoio)

**F** Rasoio

⑤ Lamina esterna

⑥ Trimmer

⑦ Levetta di espulsione del trimmer

⑧ Struttura

⑨ Lama interna

⑩ Pulsante di rilascio struttura

**G** Cappuccio di protezione per la testina per la cura dei piedi

**H** Testina per la cura dei piedi

① Lima

② Pulsanti di rilascio struttura

③ Struttura

**I** Spazzola esfoliante a tecnologia sonora

**J** Spazzola esfoliante

**K** Corpo principale

④ Pulsante di rilascio testina

⑤ Luce LED

⑥ Modalità spie

⑦ Interruttore (accensione/spegnimenti/selezione modalità)

⑧ Caricamento spia di indicazione/notifica



- ⑰ Presa di corrente
- **L Adattatore CA (RE7-87)**  
(La forma dell'adattatore CA cambia a seconda delle zone.)
- ⑱ Adattatore
- ⑲ Spina di alimentazione
- ⑳ Cavo
- ㉑ Spina dell'apparecchio

Accessori

- **M Spazzola per la pulizia**
- **N Custodia morbida**

## Caricamento

Per una migliore prestazione, caricare completamente l'apparecchio prima dell'uso. **Impossibile mettere in funzione l'apparecchio durante il caricamento.**

**Tempo di carica = Circa 1 ora**  
L'epilatore può essere usato per circa 30 minuti (35 minuti quando si usa il cappuccio delicato per braccia/gambe) dopo 1 ora di carica. Questo differirà a seconda della temperatura.

**Collegare l'adattatore CA all'epilatore (a) e a una presa elettrica domestica (b). (Fig. 1)** Spia di caricamento/notifica [K ⑱] diventa rossa durante il caricamento.

(Fig. 2)

Si spegne una volta terminata la carica.

Lampeggia due volte al secondo durante il caricamento anomalo.

- La temperatura ambiente consigliata per il caricamento è 15 °C – 35 °C. La batteria potrebbe non caricarsi correttamente o per niente se all'esterno c'è la temperatura consigliata.
- Il tempo di carica potrebbe diminuire a seconda della capacità di carica.

- Caricare l'apparecchio ogni volta che viene usato non influenzerà la durata della batteria ricaricabile.
- Se si carica l'apparecchio per la prima volta o se non è stato utilizzato per più di 6 mesi, il tempo di carica potrebbe cambiare o la spia di carica/notifica potrebbe non accendersi per qualche minuto. Alla fine s'illuminerà se rimane collegato.
- Se c'è rumore dalla radio o da altre fonti durante l'utilizzo o il caricamento dell'apparecchio, spostarsi in una posizione diversa per usare l'apparecchio.

**<Per controllare se il caricamento è completato>**

Se rimuovi e reinserti la spina dell'apparecchio durante il caricamento, la spia di caricamento/notifica lampeggia e si spegne dopo circa 5 secondi.

## Prima dell'uso

**Rimuovere e attaccare la testina**

**Rimuovere la testina mentre si preme il pulsante di rilascio della testina e si preme la testina fino a che si sente un clic. (Fig. 3)**

**Usare il pettine bikini**

**Posizionare il pettine bikini nel rasoio e far scorrere il trimmer verso l'alto. (Fig. 4)**

- Quando il pettine bikini è in posizione, assicurarsi che esso sia a contatto con la pelle.

GB

D

F

I

NL

E

DK

P

N

S

FIN

PL

CZ

SK

H

RO

TR

### Rimozione e attacco della spazzola esfoliante a tecnologia sonora (Fig. 5)

(quando si pulisce e sostituisce)

#### <Rimozione>

Tenere la spazzola di lato, rimuovere la testina esfoliante.

#### <Attaccare>

Premere con decisione fino a che si sente un clic.

### <Luce LED> (Fig. 6)

La spia LED si illumina quando l'alimentazione è accesa. La luce resterà accesa quando l'alimentazione è ACCESA.

### <Modalità seleziona funzione> (Fig. 7)

- La velocità di rotazione del disco passerà tra 3 stadi. Cercare di usare la modalità MORBIDA quando sei preoccupato dell'irritazione quando si rimuovono i peli.
- Il funzionamento cambierà da ●(DELICATO) → ●●(NORMALE) → ●●●(POTENTE) → "SPENTO" ogni volta che l'interruttore è premuto.
- Quando si usa la testina per la cura dei piedi, si consiglia l'uso della modalità POTENTE.

#### ●: DELICATO

Il disco ruoterà a bassa velocità.

- 1 delle spie modalità diventerà blu.

#### ●●: NORMALE

Il disco ruoterà a velocità normale.

- 2 delle spie modalità diventerà blu.

#### ●●●: POTENTE

Il disco ruoterà ad alta velocità.

- 3 delle spie modalità diventerà blu.

#### OFF

L'interruttore sarà spento.

### <Quando la batteria è bassa>

- La spia di caricamento/notifica [🔋] lampeggia una volta al secondo.
- Il tempo di funzionamento a seconda dell'uso o della temperatura dopo che la spia di caricaento/notifica lampeggia.

## Uso

### Testina depilatoria

Il cappuccio veloce per braccia/gambe e il cappuccio delicato per braccia/gambe devono essere usati solo per braccia/gambe.

Il cappuccio per la zona sensibile per ascelle/linea bikini deve essere usata solo per ascelle/linea bikini.

### Zone adatte all'epilazione (Fig. 8)

- A. Usare il cappuccio veloce per braccia/gambe e quello dolce.
- B. Usare il cappuccio sensibile per ascelle/linea bikini. Prima della depilazione della linea bikini, assicurarsi di indossare il costume o la biancheria intima ecc. e di controllare quali zone vuoi depilare.
- L'uso dell'epilatore su zone diverse da quelle segnate potrebbe causare dolore o problemi alla pelle.

### Zone non adatte all'epilazione (Fig. 9)

L'epilatore non deve essere usato nella parte interna delle braccia superiori e le zone come gomiti e ginocchia che sono predisposte a cascare.

- L'epilazione BAGNATA (epilazione dopo aver bagnato la pelle e l'epilatore e poi applicando schiuma) rende la pelle più morbida in modo che sia più delicata per la tua pelle durante l'epilazione.
- La depilazione A SECCO, inizia al punto 3. Prima della depilazione A SECCO, asciugare umidità o sudore dalla pelle.

### 1 **Bagnare la pelle.**

### 2 **Bagnare i dischi e posizionare una piccola quantità di gel doccia liquido sui dischi. (Fig. 10)**

- Usare sempre il gel doccia durante l'epilazione bagnata.
- Non usare un gel doccia con un sale granulato, questo potrebbe causare un malfunzionamento.
- Rimuovere residui di gel dalle mani.

### 3 **Selezionare la modalità premendo l'interruttore [K⑰].**

- Si è creata la schiuma. La schiuma fa scorrere meglio l'epilatore, in modo che possa muoversi velocemente.
- L'apparecchio potrebbe non funzionare se la temperatura ambiente è inferiore a circa 5 °C.
- Applicare l'epilatore a 90° sulla tua pelle e spostarlo lentamente in modo che scivoli sulla tua pelle.

#### **<Depilazione di braccia o gambe>**



Attaccare il cappuccio veloce per braccia/gambe o quello dolce. (Fig. 11)  
Sulla gamba dal basso verso l'alto.  
Dall'interno all'esterno del braccio. (Fig. 12)

#### **<Depilazione ascelle o bikini>**



Attaccare il cappuccio sensibile per ascelle/linea bikini. (Fig. 13)  
Applicare leggermente l'epilatore a un'angolazione di 90° sulla tua pelle e metterla a contatto con la pelle.  
Non muovere l'apparecchio avanti e indietro quando lo si applica alla pelle. Rimuoverlo dalla pelle, cambiare direzione e poi spostarlo.  
Allungare con efficacia la pelle con le dita per prevenirne il cedimento e muoverlo lentamente in contropelo. (Fig. 14)

#### **<Frequenza d'uso>**

La rimozione dei peli non è permanente, quindi dal secondo utilizzo si consiglia di depilare le ascelle **una volta a settimana**, e la linea bikini circa **una volta ogni due settimane**.

#### **<Per principianti/coloro con pelle sensibile>**

- Consigliamo anche di usare la modalità di rotazione MORDBIDO. ( ➔ Pagina 94)

Usare il cappuccio delicato per le braccia/gambe che giunge con il salva pelle è consigliato per le persone che usano l'epilatore per la prima volta o per coloro con la pelle sensibile.

Il cappuccio delicato per braccia/gambe ha un protettore della pelle per un'epilazione più gentile, rimuovere i peli tenendo la pelle in basso per ridurre il dolore.

GB

D

F

I

NL

E

DK

P

N

S

FIN

PL

CZ

SK

H

RO

TR

### <Consigli per migliori risultati di depilazione>

- Massaggiare con un cuscinetto per il corpo potrebbe aiutare a prevenire la crescita di peli incarniti.
- Potrebbero apparire rossori dopo l'uso. Un asciugamano fresco ti aiuterà a sentire il dolore o c'è un'eritema.
- Se la pelle si asciuga dopo la depilazione, ti consigliamo di applicare una lozione umidificante due giorni dopo la depilazione.
- Assicurarsi che la pelle sia pulita prima e dopo l'uso.

### <Lunghezza migliore dei peli per la depilazione>

Accorciare i peli prima di depilarti per la prima volta se non ti sei depilata da molto tempo. La rimozione dei peli è più semplice e meno dolorosa quando il pelo è corto.

## Rasoio

La rasatura BAGNATA con sapone rende la pelle scivolosa per una rasatura più attaccata. Per una rasatura A SECCO, il passo 3 non è necessario. Prima della rasatura A SECCO, asciugare umidità o sudore dalla pelle.

### **1 Attaccare il rasoio [G].**

- Confermare il pettine bikini [E] è staccato.

### **2 Controllare che la lamina esterna non sia deformata o danneggiata.**

### **3 Bagna la pelle e metti del gel doccia.**

- Non usare un gel doccia con un sale granulare. Non usare nemmeno la crema da barba, lozioni o crema per la pelle. Farlo potrebbe ostruire la lama e causare un malfunzionamento.

### **4 Selezionare la modalità premendo l'interruttore [K⑰].**

- Premere delicatamente in modo che l'intera lama sia a contatto con la pelle e la superficie della lama non si muove su e giù.

## Testina per la cura dei piedi

ES-EL9A

- La testina per la cura dei piedi non può essere usata in bagno o doccia.
- Prima dell'uso, assicurati di caricare completamente l'apparecchio.
- Consigliamo di usare il prodotto entro 30 minuti dopo aver fatto il bagno o la doccia. Con i piedi puliti, asciugare la pelle dalla pelle.
- Ogni uso deve essere di circa 10 minuti (5 minuti per ogni piede, 10 minuti in totale per entrambi i piedi).

### **1 Attaccare la testina per la cura dei piedi [H].**

- Premere con decisione fino a che non senti un "clic".

### **2 Selezionare la modalità premendo l'interruttore [K⑰].**

- Si consiglia la modalità POTENZA per la velocità di rotazione. (➡ Pagina 94)

### **3 Portare la testina per la cura dei piedi a contatto con la pelle e iniziare a limare.**

## Cura dei piedi

Usare il prodotto solo per limare i calli e la pelle indurita sui piedi. (Fig. 15)

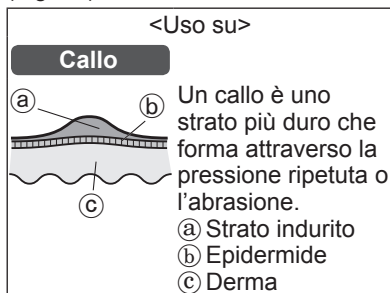

### Cose a cui prestare attenzione durante la lima

- Limare una zona troppo grande può provocare la formazione di calli ancora più grandi. Assicurarsi di lasciare perciò un po' di strato indurito.

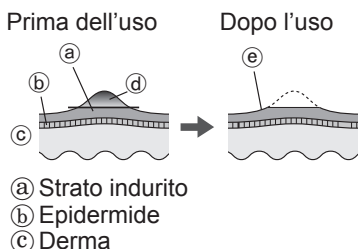

- Limare un singolo posto per molto tempo può farlo diventare caldo con la frizione. Per evitarlo, assicurati di fare piccoli cambiamenti nella posizione della limatura quando si lima.
- Limare una zona troppo a fondo può causare dolore o infiammazione.

- La limatura dovrebbe essere eseguita una volta ogni due settimane.

## Consigli per rimuovere la testina per la cura dei piedi

Spostarsi nella direzione indicata dalle frecce.

Usare le mani libere per sostenere la limatura. (Fig. 16)

### Spazzola esfoliante a tecnologia sonora **ES-EL9A**

- Consigliamo di usarlo circa una volta a settimana.
- Consigliamo di usarlo sulle zone da depilare circa 2 giorni prima della depilazione. L'esfoliazione potrebbe aiutare a prevenire i peli incarniti.

#### 1 Attaccare la testina esfoliante.

- Premere con decisione fino a che non senti un "clic".

#### 2 Bagnare la spazzola esfoliante a tecnologia sonora. (Fig. 17)

#### 3 Applicare il gel doccia per la pelle.

#### 4 Selezionare la modalità premendo l'interruttore [3/17].

#### 5 Mettere la spazzola esfoliante a tecnologia sonora sulla pelle e iniziare l'esfoliazione. (Fig. 18)

- Consigliamo l'uso su gambe, braccia (specialmente gomiti e ginocchia) e scollatura. Non usare su zone sensibili della pelle, del viso o della gola.
- Non continuare a tenerlo in una posizione. Farlo scorrere sulla pelle con un movimento circolare.

GB

D

F

I

NL

E

DK

P

N

S

FIN

PL

CZ

SK

H

RO

TR

- Applicare alla stessa zona della pelle per circa 30 secondi alla volta, controllare la pelle e regolarne l'uso di conseguenza.

## 6 Premere l'interruttore di alimentazione per spegnere l'alimentazione.

- Inumidisci applicando una crema idratante che è adatto alla pelle sulla zona dove la spazzola esfoliante a tecnologia sonora è stata usata.

## Pulizia

- Pulire sempre le testine e i cappucci dopo l'uso per tenerli in uno stato igienico.
- Spegner e scollegare l'apparecchio prima di pulire.
- Attenzione a non danneggiare il protettore della pelle, la struttura, i cappucci per braccia/gambe e per ascelle/linea bikini durante la pulizia.

## Pulizia a secco

[A B C D E F]

### Testina depilatoria/rasoio

1. Sollevare i cappucci e la struttura tenendo le stecche di rilascio del cappuccio [A B C ②] o rimuovere la struttura premendo il pulsante di rilascio [F ⑩]. (Fig. 19)
2. Pulire i cappucci [A B C], la testina depilatoria [D] e il rasoio [F] con la spazzola per la pulizia [M]. (Fig. 20)

## Pulizia da bagnato

[A B C D E F H I J]

### Testina depilatoria/rasoio

(Fig. 21)

1. Bagnare i dischi e le lame e poi applicare del sapone liquido per le mani.
2. Accendere l'interruttore e si crea la schiuma.
3. Lavare la testina con acqua per lavare i capelli.
  - Non usare acqua calda.
  - Se il sapone non si lava via completamente, un deposito bianco può accumularsi e prevenire i dischi e le lame dal muoversi dolcemente.
  - Sciacquare il rasoio con la struttura rimossa.
4. Spegner l'interruttore, pulire l'apparecchio con un panno asciutto e asciugarlo bene.

### Testina per la cura dei piedi

(Fig. 22)

1. Applicare del sapone liquido per le mani sulla parte centrale della lima.
2. Versare una piccola quantità d'acqua sulla lima e accendere l'interruttore.
3. Sciacquare accuratamente qualsiasi detrito con acqua o acqua tiepida.
4. Dopo aver spento l'interruttore, rimuovere la struttura e sciacquare l'interno.
5. Asciugare con un panno asciutto e asciugare in un posto ben ventilato.

### Spazzola esfoliante a tecnologia sonica e testoma esfoliante

(Fig. 23)

1. Premere l'interruttore di accensione per accendere l'apparecchio e sciacquare accuratamente i detriti dalla spazzola esfoliante a tecnologia sonica.
2. Premere l'interruttore di alimentazione per spegnere l'alimentazione, rimuovere la testina esfoliante e sciacquare accuratamente il lato inferiore della testina esfoliante.
3. Pulire l'apparecchio con un panno asciutto e asciugarlo bene.
  - Per proteggere la deformazione della spazzola, asciugarla rivolta verso l'alto e poi conservare la spazzola.

### Sostituire la lamina esterna e la lama interna

Consigliamo di sostituire la lamina esterna [F 5] ogni anno e la lama interna [F 9] ogni due anni. Rimuovere la lamina esterna della testina del rasoio [F] solo quando la si sostituisce.

#### Sostituire la lamina esterna (Fig. 24)

1. Mentre si preme la lamina esterna: gentilmente con le dita, usare la punta dell'unghia per liberare il pannello di plastica (b) sulla lama dai ganci (a) all'interno della struttura.
2. La nuova lamina esterna deve essere leggermente piegata e spinta all'interno fino a che non si aggancia alla struttura.

### Pulire la lama interna (Fig. 25)

1. Rimuovere la lama interna tenendola per entrambe le estremità e tirando via direttamente dal rasoio.
2. Inserire la lama interna tenendole per entrambe le estremità e premere verso il basso.

### Sostituire la lima ES-EL9A

La durata della lima è di circa 1 anno (supponendo un singolo utilizzo ogni 2 settimane con circa 10 minuti a utilizzo). Consigliamo la sostituzione della lima circa una volta l'anno. (Fig. 26)

1. Premere con un dito e rilasciare la lima.
2. Allineare la parte formata con il lato segnato e premere.

### Cambiare la spazzola esfoliante a tecnologia sonica ES-EL9A

Spazzola  
esfoliante a  
tecnologia  
sonica  
(Spazzola  
esfoliante)

una volta  
l'anno  
(presumendo  
un utilizzo di 3  
minuti a  
settimana)

- Vedere pagina 94 per i dettagli riguardo la sostituzione della spazzola.

GB

D

F

I

NL

E

DK

P

N

S

FIN

PL

CZ

SK

H

RO

TR

## Risoluzione dei problemi

| Problema                                                                                                                             | Possibile causa                                                                                                                                                                           | Azione                                                                                                                        |
|--------------------------------------------------------------------------------------------------------------------------------------|-------------------------------------------------------------------------------------------------------------------------------------------------------------------------------------------|-------------------------------------------------------------------------------------------------------------------------------|
| L'apparecchio non funziona.                                                                                                          | ▶ Non è carico.                                                                                                                                                                           | ▶ Caricare completamente l'apparecchio.                                                                                       |
|                                                                                                                                      | ▶ L'interruttore è ACCESO con l'adattatore collegato alla presa di corrente domestica.                                                                                                    | ▶ Il caricamento è possibile solo quando è collegato a una presa domestica. Scollegarsi dalla presa domestica prima dell'uso. |
|                                                                                                                                      | <b>Durante la depilazione</b> ▶ Il protettore della pelle o i dischi sono deformati, rotti o danneggiati.                                                                                 | ▶ Rivolgersi a un centro di assistenza autorizzato per una riparazione.                                                       |
|                                                                                                                                      | <b>Durante la depilazione e la rasatura</b> ▶ La polvere dei peli si è accumulata.                                                                                                        | ▶ Pulire la polvere dei capelli.                                                                                              |
|                                                                                                                                      |                                                                                                                                                                                           | ▶ Il gel per la doccia ha aderito ai dischi e alla lama.                                                                      |
|                                                                                                                                      | <b>Quando si curano i piedi</b> ▶ La struttura non è collegata in sicurezza.                                                                                                              | ▶ Riattaccarlo.                                                                                                               |
| <b>Durante l'esfoliazione</b> ▶ Il gel doccia ha aderito alla spazzola esfoliante a tecnologia sonora o alla testina della spazzola. | ▶ Sciacquare con acqua calda. Se il gel doccia non si lava via, rimuovere la testina della spazzola esfoliante a tecnologia sonora o la testina della spazzola e bagnarla in acqua calda. |                                                                                                                               |



| Problema                                                        |                                                        | Possibile causa                                                             | Azione                                                                     |    |
|-----------------------------------------------------------------|--------------------------------------------------------|-----------------------------------------------------------------------------|----------------------------------------------------------------------------|----|
| Il tempo d'uso è breve.                                         |                                                        | ▶ L'apparecchio è usato con circa 5 °C o più basso.                         | ▶ Usare l'apparecchio a temperatura ambiente di circa 5 °C o superiore.    | GB |
|                                                                 |                                                        | ▶ L'apparecchio è premuto contro la pelle troppo forte.                     | ▶ Metterlo a contatto con la pelle delicatamente.                          | D  |
|                                                                 |                                                        | ▶ Non caricare completamente.                                               | ▶ Caricare completamente l'apparecchio.                                    | F  |
| L'apparecchio si interrompe durante il funzionamento.           |                                                        | ▶ L'apparecchio è premuto contro la pelle troppo forte.                     | ▶ Metterlo a contatto con la pelle delicatamente.                          | I  |
|                                                                 |                                                        | ▶ Non caricare completamente.                                               | ▶ Caricare completamente l'apparecchio.                                    | NL |
| Impossibile rimuovere i peli.                                   |                                                        | ▶ L'apparecchio è usato sui peli lunghi.                                    | ▶ Usare su peli lunghi circa 2-3 mm.                                       | E  |
|                                                                 |                                                        | ▶ Il modo in cui l'apparecchio è applicato o mosso non è corretto.          | ▶ Consulta la pagina 95.                                                   | DK |
| Il pelo è diventato barbetta.                                   | Durante la depilazione                                 | ▶ La polvere dei peli si è accumulata.                                      | ▶ Pulire la polvere dei capelli.                                           | P  |
| L'apparecchio non rimuove bene i peli come prima.               |                                                        | ▶ Il protettore della pelle o i dischi sono deformati, rotti o danneggiati. | ▶ Rivolgersi a un centro di assistenza autorizzato per una riparazione.    | N  |
| Il cappuccio zona sensibile si stacca durante il funzionamento. |                                                        | ▶ L'apparecchio è premuto contro la pelle troppo forte.                     | ▶ Metterlo a contatto con la pelle delicatamente. (Consulta la pagina 95.) | S  |
|                                                                 | ▶ L'apparecchio non è applicato a 90° sulla tua pelle. | ▶ Applicare a 90° sulla tua pelle. (Consulta la pagina 95.)                 | FIN                                                                        |    |
|                                                                 |                                                        |                                                                             |                                                                            | PL |
|                                                                 |                                                        |                                                                             |                                                                            | CZ |
|                                                                 |                                                        |                                                                             |                                                                            | SK |
|                                                                 |                                                        |                                                                             |                                                                            | H  |
|                                                                 |                                                        |                                                                             |                                                                            | RO |
|                                                                 |                                                        |                                                                             |                                                                            | TR |

| Problema                                     |                                 | Possibile causa                                                                 | Azione                                                                                                                  |
|----------------------------------------------|---------------------------------|---------------------------------------------------------------------------------|-------------------------------------------------------------------------------------------------------------------------|
| L'apparecchio non taglia bene come prima.    | <b>Durante la rasatura</b>      | ▶ La polvere dei peli si è accumulata.                                          | ▶ Pulire la polvere dei capelli.                                                                                        |
|                                              |                                 | ▶ La lama è deformata.                                                          | ▶ Sostituire la lama. Linee guida per la sostituzione:<br>Lamina esterna: Circa 1 anno<br>Lama interna: Circa 2 anni    |
|                                              |                                 | ▶ La lama è usurata.                                                            | ▶ Sostituire la lima. Linee guida per la sostituzione:<br>Circa 1 anno                                                  |
| Impossibile limare.                          | <b>Quando si curano i piedi</b> | ▶ La lima è usurata.                                                            | ▶ Prova ad usarlo nella modalità POTENTE.                                                                               |
| Impossibile liberarsi del cattivo odore.     |                                 | ▶ L'apparecchio è usato nella modalità MORBIDA.                                 | ▶ Mettere in ammollo per circa 24 ore prima di lavarlo.                                                                 |
| Non rimuove a sufficienza cuticole o sporco. | <b>Durante l'esfoliazione</b>   | ▶ Non applica abbastanza pressione sulla pelle o per un lungo periodo di tempo. | ▶ Regolare il grado di pressione e/o la quantità di tempo durante il monitoraggio delle condizioni della pelle.         |
|                                              |                                 | ▶ Deterioramento della spazzola dovuto all'uso continuo                         | ▶ Sostituire la spazzola. Linee guida per la sostituzione:<br>Spazzola esfoliante a tecnologia sonora: una volta l'anno |

Se non è possibile risolvere i problemi precedenti tramite le azioni indicate, contattare il negozio in cui si è acquistata l'apparecchio o un centro di servizi autorizzato da Panasonic per la riparazione.

## Durata della batteria

Circa 3 anni.

Se il tempo di funzionamento è significativamente ridotto anche dopo una ricarica completa, la batteria è esaurita.

(La durata della batteria potrebbe cambiare per l'uso e le condizioni di conservazione.)

La batteria in quest'apparecchio non è intesa per essere sostituita dai consumatori. Far sostituire la batteria da un centro di servizi autorizzato.

## Rimozione della batteria ricaricabile incorporata (Fig. 27)

**Rimuovere la batteria ricaricabile incorporata prima di procedere allo smaltimento dell'apparecchio.**

La batteria deve essere smaltita in sicurezza.

Assicurarsi che la batteria venga smaltita presso un centro autorizzato, se presente.

Questa figura va utilizzata soltanto quando si getta l'apparecchio e non va utilizzata per ripararlo. Se si smonta l'apparecchio da soli, non è più resistente all'acqua, e ciò può provocare malfunzionamenti.

- Rimuovere l'apparecchio dall'adattatore CA.
- Usa la batteria fino a che si scarica completamente se c'è un po' di carica rimanente.
- Eseguire i punti da ① a ⑤ e sollevare la batteria, quindi rimuoverla.
- Prestare attenzione a non mettere in corto circuito i terminali positive e negative della batteria rimossa e isolare i terminali applicando del nastro su di essi.

## Per la salvaguardia dell'ambiente e il riciclo dei materiali

Quest'applicazione contiene batteria agli ioni di litio. Assicurarsi che la batteria venga smaltita presso un centro autorizzato, se presente nel tuo paese.

## Garanzia

Per maggiori informazioni o in caso di danneggiamento dell'epilatore o del cavo visitare il sito web Panasonic <http://www.panasonic.com> oppure contattare un centro di assistenza autorizzato (gli indirizzi sono riportati nel foglietto della garanzia pan-europea).

## Specifiche Tecniche

|                          |                                                                                                                                                                           |
|--------------------------|---------------------------------------------------------------------------------------------------------------------------------------------------------------------------|
| Alimentazione            | Fare riferimento all'etichetta sull'adattatore CA. (Conversione voltaggio automatico)                                                                                     |
| Tempo di carica          | 1 ora circa                                                                                                                                                               |
| Rumore acustico via aria | Testina depilatoria: 74 (dB (A) re 1 pW)<br>Rasoio: 64 (dB (A) re 1 pW)<br>Testina per la cura dei piedi: 69 (dB (A) re 1 pW)<br>Spazzola esfoliante: 65 (dB (A) re 1 pW) |

Questo prodotto è inteso esclusivamente per uso domestico.

GB

D

F

I

NL

E

DK

P

N

S

FIN

PL

CZ

SK

H

RO

TR

## Smaltimento di vecchie apparecchiature e batterie usate

### Solo per Unione Europea e Nazioni con sistemi di raccolta e smaltimento



Questi simboli sui prodotti, sull'imballaggio e/o sulle documentazioni o manuali accompagnanti i prodotti indicano che i prodotti elettrici, elettronici e le batterie usate non devono essere smaltiti come rifiuti urbani ma deve essere effettuata una raccolta separata.

Per un trattamento adeguato, recupero e riciclaggio di vecchi prodotti e batterie usate vi invitiamo a consegnarli agli appositi punti di raccolta secondo la legislazione vigente nel vostro paese.

Con uno smaltimento corretto, contribuirete a salvare importanti risorse e ad evitare i potenziali effetti negativi sulla salute umana e sull'ambiente.

Per ulteriori informazioni su raccolta e riciclaggio, vi invitiamo a contattare il vostro comune.

Lo smaltimento non corretto di questi rifiuti potrebbe comportare sanzioni in accordo con la legislazione nazionale.



#### **Note per il simbolo batterie (simbolo sotto)**

Questo simbolo può essere usato in combinazione con un simbolo chimico. In questo caso è conforme ai requisiti indicati dalla Direttiva per il prodotto chimico in questione.

# Panasonic

Gebruiksaanwijzing  
(Huishoudelijk) Ontharingsapparaat

Model Nr. ES-EL9A  
ES-EL7A

GB

D

F

I

NL

E

DK

P

N

S

FIN

PL

CZ

SK

H

RO

TR

## Inhoud

|                                                           |            |
|-----------------------------------------------------------|------------|
| <b>Veiligheidsmaatregelen.....</b>                        | <b>109</b> |
| <b>Belangrijke informatie.....</b>                        | <b>116</b> |
| <b>Stappen voor vlot gebruik.....</b>                     | <b>117</b> |
| <b>Identificatie onderdelen.....</b>                      | <b>117</b> |
| <b>Opladen.....</b>                                       | <b>118</b> |
| <b>Vóór gebruik.....</b>                                  | <b>119</b> |
| <b>Hoe te gebruiken.....</b>                              | <b>120</b> |
| <b>Schoonmaken.....</b>                                   | <b>123</b> |
| <b>De buitenfolie en het binnenste mes vervangen.....</b> | <b>124</b> |
| <b>De vijl vervangen.....</b>                             | <b>125</b> |
| <b>De sonische scrubborstel vervangen.....</b>            | <b>125</b> |
| <b>Problemen oplossen.....</b>                            | <b>126</b> |
| <b>Levensduur van de batterij.....</b>                    | <b>129</b> |
| <b>De ingebouwde oplaadbare batterij verwijderen.....</b> | <b>129</b> |
| <b>Garantie.....</b>                                      | <b>129</b> |
| <b>Specificaties.....</b>                                 | <b>129</b> |

Hartelijk dank voor uw aankoop van dit Panasonic-product.  
**Lees voor gebruik van dit apparaat deze instructies en bewaar ze om ze later te raadplegen.**

## Waarschuwing

- Dit toestel kan worden gebruikt door kinderen vanaf 8 jaar en ouder, en door personen met beperkte fysieke, zintuiglijke of mentale capaciteit, of met een gebrek aan ervaring en kennis, indien dit onder toezicht gebeurt of als ze aangeleerd werd hoe het toestel op een veilige manier te gebruiken en ze de betrokken gevaren begrijpen. Kinderen mogen niet met het apparaat spelen. Reiniging en gebruikersonderhoud mag niet door kinderen worden uitgevoerd zonder toezicht.
- Het snoer kan niet worden vervangen. Als het snoer beschadigd is, moet de netadapter worden weggegooid.
- Gebruik nooit iets anders dan de meegeleverde netadapter voor dit product. Gebruik ook geen ander apparaat met de meegeleverde netadapter. (Zie pagina 118.)

- Het volgende symbool geeft aan dat een specifieke, afneembare voedingsbron nodig is om het elektrische apparaat op de stroomvoorziening aan te sluiten. De referentie van het type voedingsbron staat naast het symbool aangegeven.



### ► De epileer-/scheerkop en borstel gebruiken

- De koppen en borstel kunnen nat worden gebruikt. Het volgende symbool betekent geschikt voor gebruik in bad of onder de douche.



## ► De voetverzorgingskop gebruiken

- De voetverzorgingskop kan worden gewassen.

Het volgende symbool geeft aan de de voetverzorgingskop kan worden gewassen onder stromend water.



- Ontkoppel de hoofdbehuizing los van de netadapter voordat u deze met water gaat schoonmaken.



## Veiligheidsmaatregelen

Hanteer altijd de volgende veiligheidsmaatregelen om het risico op letsel, dood, elektrische schokken, brand en beschadiging aan eigendommen te voorkomen.

### Verklaring van de symbolen

De volgende symbolen worden gebruikt voor het beschrijven en classificeren van het niveau van gevaar, letsel en schade aan eigendommen wat kan ontstaan wanneer deze maatregelen niet worden nageleefd en het apparaat verkeerd wordt gebruikt.

|                                                                                                       |
|-------------------------------------------------------------------------------------------------------|
|  <b>GEVAAR</b>       |
| Duidt een potentieel gevaar aan dat tot ernstig letsel of de dood leidt.                              |
|  <b>WAARSCHUWING</b> |
| Duidt een potentieel gevaar aan dat tot ernstig letsel of de dood kan leiden.                         |
|  <b>OPGELET</b>     |
| Duidt op een gevaar dat tot licht letsel of schade aan eigendommen kan leiden.                        |

De volgende symbolen worden gebruikt om het soort na te leven instructies te beschrijven en in te delen.



Dit symbool wordt gebruikt om de aandacht van de gebruiker te trekken op een specifieke bedieningsprocedure die niet mag worden uitgevoerd.



Dit symbool wordt gebruikt om de aandacht van de gebruiker te trekken op een bedieningsprocedure die moet worden uitgevoerd om het apparaat in alle veiligheid te gebruiken.



## WAARSCHUWING

### ► Stroomvoorziening

**Het netsnoer niet beschadigen of wijzigen, of met kracht verbuigen, uitrekken of verdraaien. Plaats ook geen zwaar voorwerp op en knel het netsnoer niet af.**

**Dompel de netadapter niet onder in water en was hem niet met water.**



**Plaats de netadapter niet boven of in de buurt van een met water gevulde wastafel of badkuip. Gebruik het apparaat nooit als de netadapter beschadigd is, of als de stekker los in een stopcontact zit.**

- Dit kan leiden tot elektrische schokken of brand als gevolg van kortsluiting.

**Steek de adapter niet in of trek hem niet uit een stopcontact met een natte hand.**



- Dit kan elektrische schokken of letsel veroorzaken.

GB

D

F

I

NL

E

DK

P

N

S

FIN

PL

CZ

SK

H

RO

TR



## WAARSCHUWING

**Niet gebruiken op een manier waarop het vermogen van het stopcontact of de bedrading wordt overschreden.**



- Dit vermogen overschrijden door teveel apparaten op één stopcontact aan te sluiten, kan tot brand door oververhitting leiden.

**Zorg ervoor dat het apparaat altijd is aangesloten op een elektrische voedingsbron die overeenkomt met de nominale spanning die op de netadapter vermeld staat.**



**Zorg dat de adapter of apparaatstekker tevig is aangesloten.**  
- Indien u dit niet doet, kan dit brand of elektrische schokken veroorzaken.

### ► Dit product

**Dit product heeft een ingebouwde, herlaadbare batterij. Gooi deze niet in vuur en stel deze niet bloot aan hitte. Niet opladen, gebruiken of achterlaten in ruimtes met hoge temperaturen.**



- Dit kan leiden tot oververhitting, ontbranding of explosie.

**Niet wijzigen of repareren.**

- Dit kan brand, elektrische schokken of letsel veroorzaken. Neem voor reparatie (batterij vervangen, enz.) contact op met een erkende reparateur.



**Nooit demonteren, tenzij bij het weggooiden van het product.**



- Dit kan brand, elektrische schokken of letsel veroorzaken.

### ► In geval van afwijking of storing

**Stop onmiddellijk met het gebruik van het apparaat en trek de adaptor uit het stopcontact, bij een afwijking of storing.**

- Indien u dit niet doet, kan dit brand, elektrische schokken of letsel veroorzaken.

**<Gevalen van afwijkingen en storingen>**



- **Het apparaat, adapter of snoer is vervormd of abnormaal heet.**
- **Het apparaat, adapter of snoer verspreidt een brandvlucht.**
- **Er klinkt een abnormaal geluid tijdens het gebruik of het opladen van het apparaat, adapter of snoer.**
- Laat het apparaat onmiddellijk controleren of repareren bij een erkende reparateur.

### ► Ongelukken voorkomen

**Buiten bereik van kinderen houden. Laat hen er niet mee spelen.**



- Dit kan anders leiden tot een ongeval of letsel wegens per ongeluk inslikken van het binnenste mes, de borstel, enz.

## **WAARSCHUWING**

### ► Reiniging

**Trek de adapter altijd uit het stopcontact wanneer u het apparaat reinigt.**



- Indien u dit niet doet, kan elektrische schokken of brand veroorzaken.

**Reinig de stekker en het apparaatstekker regelmatig om te voorkomen dat zich stof opstapelt.**



- Indien u dit niet doet, kan dit brand veroorzaken door een gebrekkige isolatie die veroorzaakt wordt door vochtigheid.

Trek de adapter uit het stopcontact en veeg deze schoon met een droge doek.

## **OPGELET**

### ► De huid beschermen

**De volgende personen mogen dit apparaat niet gebruiken:**

- personen die lijden aan atopische huidontsteking of andere huidaandoeningen
- personen met allergische diathese of personen die gemakkelijk irritaties hebben door cosmetica, kleding, metalen, enz.



- personen met gemakkelijk etterende wonden
  - personen die lijden aan spataderen, diabetes, hemofilie, enz.
  - personen die moeilijk stoppen met bloeden
- Het apparaat in dergelijke gevallen gebruiken, kan de huid gevoelig maken of ontsteking, bloeden of verhoogde pijn veroorzaken.

**Gebruik het apparaat niet in volgende gevallen:**

- Tijdens menstruatie, tijdens zwangerschap of tot ongeveer één maand na de bevalling
  - Wanneer u zich niet lekker voelt of wanneer u iets abnormaals aan uw huid of lichaam voelt
  - Na de consumptie van alcohol of het innemen van medicijnen of wanneer u zich erg vermoeid voelt
- Het apparaat in dergelijke gevallen gebruiken, kan de huid gevoelig maken of ontsteking, bloeden of verhoogde pijn veroorzaken.

GB

D

F

I

NL

E

DK

P

N

S

FIN

PL

CZ

SK

H

RO

TR

## **OPGELET**

**Gebruik het apparaat niet op de volgende delen van de huid:**

-  • wonden, uitslag, moedervlekken, kneuzingen, wratten, puistjes, enz.
- op bruinverbrande huid
- Dit kan letsel, ontsteking van de huid of bloeden veroorzaken.

**Druk bij het gebruik van de scheerkop niet te hard op het mes.**

-  - Dit kan schade veroorzaken met huidletsel tot gevolg.

**Raak het mesgedeelte (metalen deel) van het binnenste mes niet aan bij gebruik van de scheerkop.**

-  - Dit kan leiden tot letsel aan uw handen.

**Zet de schakelaar niet op AAN zonder dat de kop is bevestigd.**

-  - Dit kan letsel aan de vingers veroorzaken of haar of kleding verstrikken en schade veroorzaken.

**Niet gebruiken met verwijderd opzetstuk.**

-  - Dit kan letsel aan de vingers veroorzaken of haar of kleding verstrikken en schade veroorzaken.

**De zeep niet met een scrub of schileffect gebruiken.**

-  - Dit kan leiden tot letsel aan de huid, vlekken of andere problemen aan de huid.

**Bevestig altijd de beschermkap voor onderarmen/bikinilijn als u uw onderarmen en bikinilijn gaat epilieren. Gebruik het snelle opzetstuk niet voor benen/armen of het zachte opzetstuk voor benen/armen.**

-  - Dit kan leiden tot letsel, ontsteking of toegenomen pijn als u dit toch doet.

**De huidbescherming en buitenfolie zijn fragiel. Berg de scheerkop op met de bikini kam erop bevestigd.**

-  - Als u dit niet doet, dan kan dit tot vervormingen of tot schade aan de huidbescherming of buitenfolie leiden met letsel aan de huid tot gevolg.
- Berg de huidbescherming en de buitenfolie voorzichtig op.

**Vóór gebruik moet u controleren of de huidbescherming, schijf, mes, opzetstuk en borstel niet zijn vervormd, geen barsten of schade hebben.**

-  - Indien u dit niet doet, dan kan dit leiden tot letsel aan de huid.

**De huidbescherming en epileerschijven met een hoek van 90° zacht op uw huid aanbrengen.**

-  - Anders kan dit letsel aan de huid veroorzaken of haar of kleding kunnen verstrikken en schade veroorzaken.

## **OPGELET**

**Als de huidproblemen na 2 dagen behandeling of meer aanhouden, stop met het gebruik van het apparaat en raadpleeg een dermatoloog.**

- Anders kan dit de symptomen doen verergeren.

**Zet de schakelaar uit als het toestel warm wordt en gebruik het apparaat pas nadat het is afgekoeld.**

- Als u dit niet doet, kan een thermische brandwond bij lage temperatuur worden veroorzaakt.

### ► **Hoe de epileerkop/scheerkop gebruiken**

**Gebruik het apparaat niet op de volgende delen van de huid:**

- aangezicht, geslachtsdelen en genitaal gebied of dijen
- binnenkant van de bovenarmen en op gebieden, zoals ellebogen of knieën, omdat de huid daar te veel kan worden opgerold
- Dit kan letsel, ontsteking van de huid of bloeden veroorzaken.

**De volgende personen mogen dit apparaat niet gebruiken:**

- personen die huidproblemen hebben gehad (etteren, ontsteking, enz.) die door epilatie (plukken, epilieren, harsen, enz.) werden veroorzaakt
- Het apparaat in dergelijke gevallen gebruiken, kan de huid gevoelig maken of ontsteking, bloeden of verhoogde pijn veroorzaken.

**Gebruik de epileerkop/scheerkop niet in volgende situaties:**

- vlak voordat u gaat zwemmen of in zee gaat (gebruik het minstens 2 dagen voor dergelijke activiteit)

-  • vlak voordat u een bad neemt
- uitoefenen van extreme sporten of fysieke oefeningen direct na het epilieren
- Dit kan infecties of ontstekingen veroorzaken door bacteriën die het lichaam via de poriën binnendringen.

**Oefen geen sterke druk uit op de huid, ga niet herhaaldelijk over hetzelfde gebied, blijf niet heen en weer bewegen op hetzelfde gebied of maak geen draaiende of duwende beweging.**

- Dit kan letsel aan de huid, ontsteking van de huid of verhoogde pijn veroorzaken.

### ► **Hoe de voetverzorgingskop gebruiken**

**Niet gebruiken op blaren en likdoorns.**

-  - Dit kan letsel, ontsteking van de huid of bloeden veroorzaken.

GB

D

F

I

NL

E

DK

P

N

S

FIN

PL

CZ

SK

H

RO

TR

## **OPGELET**

**Gebruik de voetverzorgingskop niet in volgende situaties:**

- te diep vijlen
- de vijl de zachte huid laten raken
-  • gebruik van de voetverzorgingskop in bad
- Dit kan letsel aan de huid, infectie, ontsteking, bloeden of andere aandoeningen of de verergering van dergelijke symptomen veroorzaken.

• **Mensen met een slechte circulatie in de voeten, zwelling, jeuk, pijn of zeer warm gevoel in de voeten moeten hun arts raadplegen voor gebruik van de voetverzorgingskop.**

• **Als de huid er na het vijlen ongewoon uitziet, stop dan het gebruik van de voetverzorgingskop en raadpleeg een dermatoloog.**

-  • **Vijl de verharde huid na een aantal dagen beetje bij beetje af.**
- **Vijl alleen eelt of verharde huid op uw voeten.**
- De bovenstaande instructies niet opvolgen, kan letsel aan de huid, infectie, ontsteking, bloeden of andere aandoeningen of de verergering van dergelijke symptomen veroorzaken.

**Let er bij het vijlen goed op in welke richting de hoofdeenheid zich beweegt.**

-  - Het draaien van de vijl kan ervoor zorgen dat de hoofdeenheid zich in een onverwachte richting verplaatst en letsel aan de huid veroorzaakt.

**Berg de voetverzorgingskop op met de beschermkap erop bevestigd.**

-  - Indien u dit niet doet, dan kan dit leiden tot schade aan voorwerpen in de nabijheid.

► **Hoe de sonische scrubborstel gebruiken**

**Gebruik het apparaat niet op de volgende delen van de huid:**

-  • aangezicht, keel, geslachtsdelen en genitaal gebied
- Dit kan letsel, ontsteking van de huid of bloeden veroorzaken.

**Gebruik de sonische scrubborstel niet op de volgende situaties:**

- Zware druk uitoefenen op de huid
-  • Onafgebroken voor lange perioden gebruiken op hetzelfde gebied
- Dit kan letsel aan de huid, infectie, ontsteking, bloeden of andere aandoeningen of de verergering van dergelijke symptomen veroorzaken.

**Als de huidproblemen na 2 dagen behandeling of meer aanhouden, stop met het gebruik van het apparaat en raadpleeg een dermatoloog.**

-  - Anders kan dit de symptomen doen verergeren.

## **OPGELET**

**Gebruiken om eelt op de knieën of ellebogen te verwijderen.**

-  - Indien u dit niet doet, dan kan dit leiden tot letsel, ontsteking van de huid of bloedingen.

### ► **Let op de volgende voorzorgsmaatregelen**

**Niet samen gebruiken met familieleden of anderen.**

-  - Dat zou kunnen leiden tot infecties of ontstekingen.

**Laat vuil of metalen voorwerpen zich niet aan de stekker of het**

-  **apparaatstekker hechten.**  
- Dit kan leiden tot elektrische schokken of brand als gevolg van kortsluiting.

**Richt het LED-lampje niet continu direct op uw ogen.**

-  - Dit kan duizeligheid veroorzaken.

**Laat het apparaat niet vallen en stel het niet bloot aan schokken.**

-  - Dit kan letsel veroorzaken.

**Wikkel het netsnoer bij het opbergen niet rond de adapter of het apparaat.**

-  - Dit kan de draad in het netsnoer door de belasting doen breken en brand veroorzaken door kortsluiting.

**Trek de adapter of apparaatstekker uit het stopcontact door hem de adapter of apparaatstekker vast te pakken in plaats van het netsnoer.**

-  - Het afkoppelen door middel van het vastpakken van het snoer kan tot een elektrische schok of letsel leiden.

**Trek de stekker van de adapter altijd uit het stopcontact wanneer het apparaat niet wordt opgeladen.**

-  - Anders kan dit elektrische schok of brand veroorzaken, door elektrische lekkage als gevolg van beschadiging van de isolatie.

GB

D

F

I

NL

E

DK

P

N

S

FIN

PL

CZ

SK

H

RO

TR

## Behandeling van de verwijderde batterij bij het weggoaien

### **GEVAAR**

- De oplaadbare batterij is voor exclusief gebruik met dit apparaat. Gebruik de batterij niet met andere producten.
- Laad de batterij niet op nadat hij uit het apparaat is verwijderd.
- Gooi de batterij niet in het vuur en stel de batterij niet bloot aan hitte.
- Haal het apparaat niet uit elkaar, breng geen wijzigingen aan, sla er niet mee, en doorboor het ook niet met een spijker.
- Laat de positieve en negatieve polen van de batterij niet met elkaar in contact komen via metalen voorwerpen.
- Vervoer of bewaar de batterij niet samen met metalen juwelen, zoals halskettingen en haarspelden.
- Niet gebruiken of de batterij laten liggen als deze wordt blootgesteld aan hoge temperaturen zoals direct zonlicht of hittebronnen.
- Verwijder het omhulsel van de batterij nooit.
  - Dit kan leiden tot oververhitting, ontbranding of explosie.

116

### **WAARSCHUWING**

Na het verwijderen van de oplaadbare batterij, moet deze buiten het bereik van kinderen en peuters worden bewaard.

-  - De batterij is schadelijk voor het lichaam als deze per ongeluk wordt ingeslikt. Als dit gebeurt, raadpleeg dan onmiddellijk een arts.

Als de batterij lekt en de vloeistof in aanraking komt met de ogen, moet u niet in de ogen wrijven maar

-  **grondig spoelen met schoon water, zoals kraanwater.**
  - Indien u dit niet doet, kan dit letsel aan uw ogen leiden. Raadpleeg onmiddellijk een arts.

### **OPGELET**

Als de batterij lekt en de vloeistof ervan in aanraking komt de huid of kleding, dan moet u deze afspoelen met schoon water, zoals kraanwater.

-  - Indien u dit niet doet, kan dit tot ontstekingen leiden.

### **Belangrijke informatie**

Gebruik geen alcohol of nagellakverwijderaars en cetera om het apparaat schoon te maken. Als u dit toch doet, kan dit leiden tot storingen, barsten of verkleuring van de hoofdeenheid.



Houd het apparaat uit de buurt van gootstenen, badkamers of andere ruimtes met een hoge vochtigheidsgraad en waar het na gebruik kan worden blootgesteld aan water en vocht.

Houdt het apparaat uit de buurt van ruimtes waar hoge temperaturen heersen of uit direct zonlicht.

Bevestig altijd de beschermkap op de voetverzorgingskop en de scheerkop als u het apparaat opbergt.

### Stappen voor vlot gebruik

**1 Opladen** (⇒ Pagina 118)



**2 De kop verwijderen en bevestigen** (⇒ Pagina 119)



**3 Hoe te gebruiken**  
(⇒ Pagina 120)

### Identificatie onderdelen (Zie pagina 3)

| Bijlagen                                                 | ES-EL9A | ES-EL7A |
|----------------------------------------------------------|---------|---------|
| Snelle kap voor benen/armen [A]                          | ✓       | ✓       |
| Zachte kap voor benen/armen [B]                          | ✓       | ✓       |
| Kap voor gevoelige delen voor onderarmen/ bikinilijn [C] | ✓       | ✓       |
| Epileerkop [D]                                           | ✓       | ✓       |
| Bikinikam (beschermkap voor scheerkop) [E]               | ✓       | ✓       |
| Scheerkop [F]                                            | ✓       | ✓       |

| Bijlagen                                | ES-EL9A | ES-EL7A |
|-----------------------------------------|---------|---------|
| Beschermkap voor voetverzorgingskop [G] | ✓       | —       |
| Voetverzorgingskop [H]                  | ✓       | —       |
| Sonische scrubborstel [I]               | ✓       | —       |
| Borstelkop [J]                          | ✓       | —       |

**A Snelle kap voor benen/armen**

**B Zachte kap voor benen/armen**  
(⇒ Pagina 121)

**C Kap voor gevoelige delen voor onderarmen/bikinilijn**

- ① Huidbescherming
- ② Ribben voor losmaken kap
- ③ Opzetstuk

**D Epileerkop**

- ④ Epileerschijven

**E Bikinikam (beschermkap voor scheerkop)**

**F Scheerkop**

- ⑤ Buitenfolie
- ⑥ Trimmer
- ⑦ Trimmerhendel
- ⑧ Opzetstuk
- ⑨ Binnenste mes
- ⑩ Ontgrendelingsknop van opzetstuk

**G Beschermkap voor voetverzorgingskop**

**H Voetverzorgingskop**

- ⑪ Vijl
- ⑫ Ontgrendelingsknop van opzetstuk
- ⑬ Opzetstuk

**I Sonische scrubborstel**

**J Borstelkop**

**K Hoofdbehuizing**

- ⑭ Kopontgrendelingsknop
- ⑮ LED-lampje
- ⑯ Moduslampjes
- ⑰ Stroomschakelaar (stroom uit/ aan/modusselectie)



- ⑱ Oplaadindicatie/  
meldingslampje
- ⑲ Snoeringang
- L Netadapter (RE7-87)**  
(De vorm van de netadapter  
hangt af van het gebied.)
- ⑳ Adapter
- ㉑ Stroomstekker
- ㉒ Netsnoer
- ㉓ Apparaatstekker

Accessoires

- M Reinigingsborstel**
- N Opbergtasje**

## Opladen

Laad voor de beste prestaties het apparaat voor gebruik volledig op. **U kunt tijdens het opladen geen gebruik van het apparaat maken.**

### Oplaadduur = Ongeveer 1 uur

De gebruiksduur van het epileerapparaat is na 1 uur opladen ongeveer 30 minuten (35 minuten bij gebruik van het zachte opzetstuk). Dit kan variëren op basis van temperatuur.

### Sluit de netadapter op het epileerapparaat (a) en een stopcontact (b) aan. (Afb. 1)

Oplaadindicatie/meldingslampje [K⑱] gloeit rood tijdens het opladen. (Afb. 2) Het gaat uit nadat het opladen werd voltooid.

Het knippert twee keer per seconden als het opladen abnormaal verloopt.

- De aanbevolen omgevingstemperatuur voor het opladen is 15°C - 35°C. De batterij laadt misschien niet goed of helemaal niet op buiten het aanbevolen temperatuurbereik.
- Afhankelijk van de oplaadcapaciteit kan de oplaadtijd korter duren.
- Het na elk gebruik opladen van het apparaat zal geen effect hebben op de levensduur van de heroplaadbare batterij.
- Wanneer het apparaat voor het eerst wordt opgeladen of wanneer het apparaat meer dan zes maanden niet werd gebruikt, dan kan de oplaadtijd veranderen of het indicatie-/meldingslampje gloeit de eerste paar minuten misschien niet. Het zal uiteindelijk gaan gloeien als de aansluiting in tact blijft.

- Als er storing uit de radio of andere bronnen komt tijdens gebruik of het opladen, dan moet u het apparaat in een andere ruimte gebruiken.

### <Controleren of het opladen werd voltooid>

Als u de apparaatstekker uit het stopcontact haalt tijdens het opladen, dan zal het indicatie-/ meldingslampje gaan gloeien en na ongeveer vijf seconden uitdoven.

## Vóór gebruik

### Het afkoppelen en bevestigen van de kop

**Koppel de kop af door de ontgrendelknop in te drukken en druk net zolang op de kop totdat u deze hoort vastklikken. (Afb. 3)**

### De bikinikam gebruiken

**Plaats de bikinikam op de scheerkop en schuif de trimmer naar boven. (Afb. 4)**

- Controleer of de kam goed contact heeft met de huid als de bikinikam op zijn plek zit.

### Het verwijderen en bevestigen van de sonische scrubborstel (Afb. 5)

(bij het schoonmaken en vervangen.)

#### <Verwijderen>

Houd de borstel aan de zijkant vast, en verwijder deze van de borstelkop.

#### <Bevestigen>

Stevig aandrukken totdat u een klik hoort.

### <LED-lampje> (Afb. 6)

Het LED-lampje gaat branden als het apparaat wordt ingeschakeld. Het lampje zal blijven branden als het apparaat ingeschakeld blijft.

### <De modus kiezen> (Afb. 7)

- De draaisnelheid van de schijf is in drie standen in te stellen. Probeer de ZACHTE-modus als u zich zorgen maakt over irritatie tijdens het ontharen.
- Het instellen verloopt van
  - (ZACHT) → ●●(NORMAAL) → ●●●(KRACHTIG) → "UIT" elke keer als de aan-/uitschakelaar wordt ingedrukt.
- Het wordt aanbevolen de modus KRACHTIG te gebruiken als u de voetverzorgingskop gebruikt.

#### ●: ZACHT

De schijf zal op lage snelheid ronddraaien.

- 1 van de lampjes zal blauw gloeien.

#### ●●: NORMAAL

De schijf zal op normale snelheid ronddraaien.

- 2 van de lampjes zal blauw gloeien.

#### ●●●: KRACHTIG

De schijf zal op hoge snelheid ronddraaien.

- 3 van de lampjes zal blauw gloeien.

#### UIT

Het apparaat zal worden uitgeschakeld.

### <Als de accu bijna leeg is>

- Het oplaadindicatie-/ meldingslampje [ⓀⓂ] knippert één keer per seconde.
- De werktijd is afhankelijk van het gebruik of de temperatuur nadat het oplaadindicatie-/ meldingslampje heeft geknippert.

GB

D

F

I

NL

E

DK

P

N

S

FIN

PL

CZ

SK

H

RO

TR

## Hoe te gebruiken

### Epileerkop

De snelle kap voor benen/armen en de zachte kap voor benen/armen mogen alleen voor benen/armen worden gebruikt.

De kap voor gevoelige delen voor onderarmen/bikinilijn dient alleen te worden gebruikt voor onderarmen/bikinilijn.

#### Gebieden die onthaart kunnen worden (Afb. 8)

- A. Gebruik de snelle kap voor benen/armen en de zachte kap voor benen/armen.
- B. Gebruik de kap voor gevoelige delen voor onderarmen/bikinilijn. Doe eerst uw zwemkleding of ondergoed aan en controleer de delen die u wilt ontharen voordat u de bikinilijn gaat ontharen.
- Het ontharingsapparaat gebruiken op andere delen dan de gemarkeerde delen kan pijn of problemen met de huid veroorzaken.

#### Gebieden die niet onthaart kunnen worden (Afb. 9)

Het ontharingsapparaat dient niet te worden gebruikt aan de binnenkant van de bovenarmen en delen zoals ellebogen of knieën die de neiging hebben om in te zakken.

- NAT ontharen (ontharen na het nat maken van de huid en het ontharingsapparaat en het daarna aanbrengen van schuim) maakt de huid zachter zodat het ontharen zachter voor uw huid verloopt.
- Begin bij stap 3 als u DROOG wilt epilieren. Veeg vocht of zweet van de huid af voordat u DROOG gaat ontharen.

120

## 1 Maak uw huid nat.

## 2 Maak de schijven net en breng een beetje vloeibare douchegel aan op de schijven. (Afb. 10)

- Gebruik altijd douchegel bij nat epilieren.
- Gebruik geen douchegel met een scrub of zoutkorrels omdat dit defecten kan veroorzaken.
- Spoel al het douchegel van uw handen af.

## 3 Kies de modus door op de voedingschakelaar te drukken [K⑰].

- Er ontstaat een schuim. Dankzij het schuim kan het ontharingsapparaat beter glijden zodat u het snel kunt bewegen.
- Het apparaat mag niet worden gebruikt bij een omgevingstemperatuur lager dan ongeveer 5 °C.
- Hanteer het ontharingsapparaat in een hoek van 90° ten opzichte van uw huid en beweeg het langzaam zodat het over uw huid glijdt.

#### <Benen en armen ontharen>



Bevestig de snelle kap voor benen/armen of de zachte kap voor benen/armen.

(Afb. 11)

Opwaarts vanuit de onderkant van uw been.

Naar binnen vanuit de buitenkant van uw arm.

(Afb. 12)

### <Onderarmen of de bikinilijn ontharen>



Bevestig de kap voor gevoelige delen voor onderarmen/bikinilijn. (Afb. 13)  
Druk het ontharingsapparaat zachtjes in een hoek van 90° ten opzichte van uw huid laat het goed contact maken met uw huid. Beweeg het apparaat niet heen-en-weer terwijl het in contact staat met uw huid. Haal het van uw huid af, verander van richting, en beweeg dan weer.  
Rek de huid efficiënt met uw vingers om te voorkomen dat uw huid inzakt, en beweeg langzaam tegen de haarstroom in. (Afb. 14)

### <Regelmaat van gebruik>

Het verwijderen van haar is niet permanent, en dus wordt na het tweede gebruik, aangeraden om de onderarmen ongeveer **één keer per week** te ontharen, en de bikinilijn ongeveer **één keer per twee weken**.

### <Voor beginner/mensen met een gevoelige huid>

• Wij raden aan de modus ZACHT te gebruiken. (➡ Pagina 119)  
Mensen die het ontharingsapparaat voor het eerst gebruiken of zij die een gevoelige huid hebben wordt aanbevolen de zachte kap met beschermkap voor benen/armen te gebruiken.  
De zachte kap voor benen/armen heeft een huidbescherming voor het op een zachte wijze van ontharen zodat haar wordt weggehaald door de huid vast te houden waardoor de pijn wordt gereduceerd.

### <Tips voor de beste ontharingsresultaten>

- Masseren met een douchepuff kan het ingroeien van haren voorkomen.
- Na gebruik kan de huid rood worden. Een koele handdoek zal helpen als u pijn voelt of een schram heeft.
- Wij raden aan een vochtinbrengende lotion twee dagen na het epilieren te gebruiken als uw huid droog wordt na het epilieren.
- Zorg ervoor dat uw huid vóór en na gebruik schoon is.

### <Beste haarlengte voor het epilieren>

Trim uw haar voordat u voor het eerst gaat epilieren of als het lang geleden is dat u voor het laatst hebt geëpileerd. Het weghalen van haar gaat makkelijker en is minder pijnlijk als het haar kort is.

GB

D

F

I

NL

E

DK

P

N

S

FIN

PL

CZ

SK

H

RO

TR

## Scheerkop

NAT scheren met scheerschuim maak de huid glad voor een gladder scheerresultaat. Stap 3 kan bij droogscheren worden overgeslagen. Veeg vocht of zweet van de huid af voordat u DROOG gaat scheren.

- 1 Bevestig de scheerkop [F].**
  - Controleer of de bikinikam [E] is losgekoppeld.
- 2 Controleer of de buitenfolie niet is vervormd of beschadigd.**
- 3 Maak uw huid nat en smeer doucheegel op uw huid.**
  - Gebruik geen doucheegel met een scrub of zoutkorrels. Gebruik ook geen scheerschuim of huidcrème of lotion. Hierdoor kan het mes verstopt raken en een defect worden veroorzaakt.
- 4 Kies de modus door op de voedingschakelaar te drukken [K17].**
  - Druk zachtjes zodat het hele mes goed contact heeft met de huid en dat het oppervlak van het mes niet op en neer beweeft.

## Voetverzorgingskop ES-EL9A

- De voetverzorgingskop kan niet in een bad of douche worden gebruikt.
- Laad het apparaat eerst helemaal op voordat u het gaat gebruiken.
- Wij raden aan het product binnen 30 minuten na het baden of douchen te gebruiken. Veeg al het water van de huid van uw schone voeten.

- Elk gebruik dient ongeveer 10 minuten te duren (5 minuten voor elke voet, 10 minuten voor beide voeten).

- 1 De voetverzorgingskop bevestigen [F].**
  - Stevig naar beneden drukken totdat u een “klik” hoort.
- 2 Kies de modus door op de voedingschakelaar te drukken [K17].**
  - De KRACHTIGE-modus wordt aangeraden vanwege de rotatiesnelheid. (➡ Pagina 119)
- 3 Laat de voetverzorgingskop in contact komen met de huid en begin met vijlen.**

## De basis van voetverzorging

Gebruik het product alleen voor het vijlen van eelt en verharde huid op de voeten. (Afb. 15)

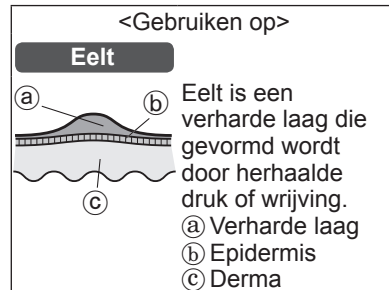

## Zaken waar u op moet letten tijdens het vijlen

- Het vijlen van een te groot gebied kan tot nog grotere eeltvorming leiden. Laat daarom ietwat van de verharde laag zitten.

Vóór gebruik

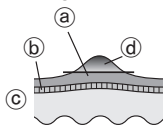

Na gebruik

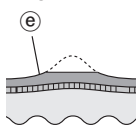

- (a) Verharde laag
- (b) Epidermis
- (c) Derma
- (d) Weg te halen deel
- (e) Laat wat van de verharde laag zitten

- Het langdurig vijlen van een locatie kan ertoe leiden dat het heet wordt bij het wrijven. Breng kleine veranderingen in de positie van het vijlen aan om dit te voorkomen.
- Het te diep vijlen van een gebied kan ertoe leiden dat het gaat zweren of ontsteken.
- Het vijlen moet ongeveer één keer per twee weken worden gedaan.

## Tips voor het bewegen van de voetverzorgingskop

Beweeg in de richting aangegeven door de pijlen.

Gebruik uw vrije hand om het vijlen te ondersteunen. (Afb. 16)

### Sonische scrubborstel **ES-EL9A**

- Wij raden het aan deze één keer per week te gebruiken.
- Wij raden het aan dit te gebruiken op delen geschikt voor epileren en ongeveer twee dagen voor het daadwerkelijke epileren. Afschilfering kan helpen bij het voorkomen van het ingroeien van haren.

#### **1** Bevestig de borstelkop.

- Stevig naar beneden drukken totdat u een “klik” hoort.

#### **2** Maak de sonische scrubborstel nat. (Afb. 17)

#### **3** Smeer doucheegel op uw huid.

#### **4** Kies de modus door op de voedingschakelaar te drukken [K17].

#### **5** Plaats de sonische scrubborstel op uw huid en begin met het afschilferen. (Afb. 18)

- Wij raden het aan om dit apparaat op benen, armen (vooral de ellebogen en de knieën) en halslijn te gebruiken. Gebruik het niet op gevoelige gebieden van de huid, gezicht of keel.
- Niet continu op één plek blijven houden. Glij in een cirkelbeweging over uw huid.
- Elke keer voor ongeveer 30 seconden gebruiken op hetzelfde gebied van uw huid; controleer uw huid en pas het gebruik daarop aan.

#### **6** Druk op de aan-/uitschakelaar om het apparaat uit te schakelen.

- Maak het vochtig door een vochtinbrengende crème aan te brengen die geschikt is voor uw huid op het gebied waar de sonische scrubborstel werd gebruikt.

## Schoonmaken

- Maak na gebruik altijd de koppen en kappen schoon zodat ze hygiënisch blijven.
- Schakel het apparaat uit en haal de stekker uit het stopcontact voordat u gaat schoonmaken.

GB

D

F

I

NL

E

DK

P

N

S

FIN

PL

CZ

SK

H

RO

TR

- Let erop dat u de huidbescherming, het opzetstuk, de kappen voor benen/armen en voor onderarmen/bikinilijn niet beschadigt tijdens het schoonmaken.

### Droog schoonmaken

[A B C D E F]

#### Epileerkop/Scheerkop

1. Haal de kappen en het opzetstuk omhoog terwijl u de ribben voor het losmaken van de kap vasthoudt [A B C 2] of verwijder het opzetstuk door op de ontgrendelknop te drukken [F 10]. (Afb. 19)
2. Maak de kappen [A B C], de epileerkop [D] en de scheerkop [F] schoon met de reinigingsborstel [M]. (Afb. 20)

### Nat schoonmaken

[A B C D E F H I J]

#### Epileerkop/Scheerkop

- (Afb. 21)
1. Maak de schijven en messen nat, en smeer er vloeibare handzeep op.
  2. Schakel het apparaat in en er ontstaat schuim.
  3. Spoel de kop af met water om haren te verwijderen.
    - Niet met heet water afspoelen.
    - Als de zeep niet helemaal wordt weggespoeld, dan kan er een witte laag achterblijven die dikker kan worden en voorkomen dat de schijven en messen moeiteloos bewegen.
    - Spoel de scheerkop schoon zonder het opzetstuk.
  4. Schakel het apparaat uit, veeg het grondig schoon met een droge doek.

124

### Voetverzorgingskop

(Afb. 22)

1. Smeer vloeibare handzeep op het middendeel van de vijl.
2. Schenk een klein beetje water op de vijl en schakel het apparaat in.
3. Spoel vuil grondig weg met (lauw) water.
4. Verwijder het opzetstuk en spoel dit schoon aan de binnenkant nadat u het apparaat hebt uitgeschakeld.
5. Veeg het droog met een droge doek en laat het in een goed geventileerde ruimte drogen.

### Sonische scrubborstel en borstelkop

(Afb. 23)

1. Druk op de aan-/uitschakelaar om het apparaat in te schakelen en spoel het vuil op de sonische scrubborstel grondig weg.
2. Druk op de aan-/uitschakelaar om het apparaat uit te schakelen. Haal de borstelkop eraf en spoel de onderkant van de borstelkop grondig schoon.
3. Veeg het apparaat grondig schoon met een droge doek.
  - Laat het met de borstel naar boven gericht drogen zodat vervorming van de borstel wordt voorkomen en berg het daarna op.

### De buitenfolie en het binnenste mes vervangen

Wij raden aan om de buitenfolie [F 5] elk jaar en het binnenste mes [F 9] elke twee jaar te vervangen. Verwijder de buitenfolie van de scheerkop [F] alleen als u het gaat vervangen.



## De buitenfolie vervangen (Afb. 24)

1. Terwijl u zachtjes met uw vingers op de buitenfolie drukt, moet u een vingernagel gebruiken om het plastic paneeltje (b) op het mes los te maken van de haakjes (a) aan de binnenkant van het opzetstuk.
2. De nieuwe buitenfolie moet een beetje worden verbogen en er net zolang worden ingedrukt totdat het vast zit aan het opzetstuk.

## Het binnenste mes vervangen (Afb. 25)

1. Verwijder het binnenste mes door het vast te pakken aan beide uiteinden en het recht van het scheerapparaat af te trekken.
2. Steek het binnenste mes erin door het aan beide uiteinden vast te pakken en het naar beneden te duwen.

## De vijl vervangen ES-EL9A

De vijl heeft ongeveer een levensduur van 1 jaar (aangenomen dat het één keer per 2 weken ongeveer 10 minuten per beurt wordt gebruikt). Wij raden aan de vijl één keer per jaar te vervangen. (Afb. 26)

1. Druk met uw vinger omlaag en maak de vijl los.
2. Lijn het  gevormde deel uit met de  gemarkeerde zijkant en druk naar beneden.

## De sonische scrubborstel vervangen ES-EL9A

|                                    |                                                                      |
|------------------------------------|----------------------------------------------------------------------|
| Sonische scrubborstel (borstelkop) | eenmaal per jaar (bij een aangenomen gebruik van 3 minuten per week) |
|------------------------------------|----------------------------------------------------------------------|

- Zie pagina 119 voor informatie over het vervangen van de borstel.

GB

D

F

I

NL

E

DK

P

N

S

FIN

PL

CZ

SK

H

RO

TR

## Problemen oplossen

| Probleem                        | Mogelijke oorzaak                                                                           | Actie                                                                                                                                                                   |                                                           |
|---------------------------------|---------------------------------------------------------------------------------------------|-------------------------------------------------------------------------------------------------------------------------------------------------------------------------|-----------------------------------------------------------|
| Het apparaat werkt niet.        | ▶ Het is niet opgeladen.                                                                    | ▶ Laad het apparaat helemaal op.                                                                                                                                        |                                                           |
|                                 | ▶ De schakelaar staat in de AAN-stand waarbij de adaptor is aangesloten op het stopcontact. | ▶ Het opladen kan alleen worden uitgevoerd als het apparaat is aangesloten op het stopcontact. Ontkoppel het apparaat van het stopcontact voordat u het gaat gebruiken. |                                                           |
|                                 | <b>Tijdens het epilieren</b>                                                                | ▶ De huidbescherming of schijven zijn vervormd, gebarsten of beschadigd.                                                                                                | ▶ Laat het apparaat repareren bij een erkende reparateur. |
|                                 | <b>Tijdens het epilieren of scheren</b>                                                     | ▶ Er heeft zich haarstof opgehoopt.                                                                                                                                     | ▶ Verwijder de haarstof.                                  |
|                                 |                                                                                             | ▶ Er is douchegel blijven plakken aan de schijven en het mes.                                                                                                           | ▶ Was dit eraf door het onder te dompelen in warm water.  |
|                                 | <b>Tijdens de voetverzorging</b>                                                            | ▶ Het opzetstuk zit niet goed vast.                                                                                                                                     | ▶ Zet het weer vast.                                      |
| <b>Tijdens het afschilferen</b> | ▶ De douchegel is aan de sonische scrubborstel of borstelkop blijven plakken.               | ▶ Afspoelen met warm water. Als de douchegel niet kan worden afgespoeld, dan moet u de sonische scrubborstel of borstelkop verwijderen en onderdompelen in warm water.  |                                                           |

| Probleem                                                                         |                       | Mogelijke oorzaak                                                                   | Actie                                                                      |    |    |
|----------------------------------------------------------------------------------|-----------------------|-------------------------------------------------------------------------------------|----------------------------------------------------------------------------|----|----|
| Het apparaat functioneert maar kort.                                             |                       | ▶ Het apparaat wordt bij een temperatuur van ongeveer 5°C of lager gebruikt.        | ▶ Gebruik het apparaat in een omgevingstemperatuur die hoger ligt dan 5°C. | GB |    |
|                                                                                  |                       | ▶ Het apparaat wordt te hard tegen de huid gedrukt.                                 | ▶ Druk het zachtjes op de huid.                                            | D  |    |
|                                                                                  |                       | ▶ Niet helemaal opgeladen.                                                          | ▶ Laad het apparaat helemaal op.                                           | F  |    |
| Tijdens gebruik stopt het apparaat ermee.                                        |                       | ▶ Het apparaat wordt te hard tegen de huid gedrukt.                                 | ▶ Druk het zachtjes op de huid.                                            | I  |    |
|                                                                                  |                       | ▶ Niet helemaal opgeladen.                                                          | ▶ Laad het apparaat helemaal op.                                           | NL |    |
| Het ontharen lukt niet.                                                          | Tijdens het epilieren | ▶ Het apparaat wordt op lang haar gebruikt.                                         | ▶ Gebruik het op haar dat ongeveer 2 tot 3 mm lang is.                     | E  |    |
|                                                                                  |                       | ▶ Het apparaat wordt op de verkeerde wijze gebruikt of bewogen.                     | ▶ Raadpleeg pagina 120.                                                    | DK |    |
| ▶ Er heeft zich haarstof opgehoopt.                                              |                       | ▶ Verwijder de haarstof.                                                            | P                                                                          |    |    |
| ▶ De huidbescherming of schijven zijn vervormd, gebarsten of beschadigd.         |                       | ▶ Laat het apparaat repareren bij een erkende reparateur.                           | N                                                                          |    |    |
| ▶ Het apparaat wordt te hard tegen de huid gedrukt.                              |                       | ▶ Druk het zachtjes op de huid. (Raadpleeg pagina 121.)                             | S                                                                          |    |    |
| ▶ Het apparaat wordt niet op een hoek van 90° ten opzichte van uw huid gebruikt. |                       | ▶ Gebruik het op een hoek van 90° ten opzichte van uw huid. (Raadpleeg pagina 121.) | FIN                                                                        |    |    |
| Het haar wordt een stoppel.                                                      |                       |                                                                                     |                                                                            |    | PL |
|                                                                                  |                       |                                                                                     |                                                                            |    | CZ |
| Het apparaat verwijdert het haar niet zo goed meer als eerst.                    |                       |                                                                                     |                                                                            |    | SK |
|                                                                                  |                       |                                                                                     |                                                                            |    | H  |
| De kap voor de gevoelige gebieden komt lost tijdens gebruik.                     |                       |                                                                                     |                                                                            | RO |    |
|                                                                                  |                       |                                                                                     |                                                                            | TR |    |

| Probleem                                                |                                  | Mogelijke oorzaak                                                                             | Actie                                                                                                                   |
|---------------------------------------------------------|----------------------------------|-----------------------------------------------------------------------------------------------|-------------------------------------------------------------------------------------------------------------------------|
| Het apparaat scheert niet zo goed meer als eerst.       | <b>Tijdens het scheren</b>       | ▶ Er heeft zich haarstof opgehoopt.                                                           | ▶ Verwijder de haarstof.                                                                                                |
|                                                         |                                  | ▶ Het mes is vervormd.                                                                        | ▶ Vervang het mes.<br>Richtlijnen voor het vervangen:<br>Buitenfolie: Ongeveer 1 jaar<br>Binnenste mes: Ongeveer 2 jaar |
|                                                         |                                  | ▶ Het mes is versleten.                                                                       | ▶ Vervang de vijl.<br>Richtlijnen voor het vervangen:<br>Ongeveer 1 jaar                                                |
| Vijlen lukt niet.                                       | <b>Tijdens de voetverzorging</b> | ▶ Het apparaat wordt in de modus ZACHT gebruikt.                                              | ▶ Probeer het in de modus KRACHTIG te gebruiken.                                                                        |
| De geur verdwijnt niet.                                 |                                  | ▶ Het is vuil.                                                                                | ▶ Dompel de vijl ongeveer 24 uur onder in water voordat u het gaat wassen.                                              |
| Nagelriemen of vuil worden niet goed genoeg verwijderd. | <b>Tijdens het afschilferen</b>  | ▶ Het niet uitoefenen van voldoende druk op de huid of voor een tijdsduur die lang genoeg is. | ▶ Stel de sterkte van de druk en/of de hoeveelheid tijd in tijdens het in de gaten houden van de conditie van uw huid.  |
|                                                         |                                  | ▶ Slijtage aan de borstel door onafgebroken gebruik                                           | ▶ Vervang de borstel.<br>Richtlijnen voor het vervangen:<br>Sonische scrubborstel: een keer per jaar                    |

Als de problemen nog steeds niet zijn opgelost, neemt u contact op met de winkel waar u het apparaat hebt gekocht of met een door Panasonic erkend service center voor reparatie.

## Levensduur van de batterij

Ongeveer drie jaren.

Als de gebruiksduur aanzienlijk korter is, zelfs wanneer de batterij volledig is opgeladen, heeft de batterij het einde van zijn levensduur bereikt. (De levensduur van de batterij kan wijzigen als gevolg van gebruik en de opslagcondities.)

De batterij in dit apparaat kan niet door eindgebruikers worden vervangen. Laat de batterij van de trimmer vervangen door een erkend service center.

## De ingebouwde oplaadbare batterij verwijderen (Afb. 27)

**De ingebouwde oplaadbare batterij uit het apparaat verwijderen voordat u het weggooit.**

De batterij moet op een veilige manier worden weggegooid.

Zorg ervoor dat de batterij bij een officieel daarvoor bestemd verzamelpunt wordt ingeleverd indien aanwezig.

Deze afbeelding dient alleen gebruikt te worden voor het inleveren van het apparaat en mag niet worden gebruikt om hem te repareren. Als u het apparaat zelf demonteert, is deze niet meer waterdicht, wat storingen kan veroorzaken.

- Koppel het apparaat af van de netadapter.
- Gebruik de batterij gebruiken totdat deze helemaal leeg is als er nog wat lading in is achtergebleven.
- Voer de stappen ① tot ⑤ uit en haal de batterij eruit en verwijder deze dan.

- Wees voorzichtig dat u de positieve en negatieve polen van de verwijderde batterijen niet kortsluit, en isoleer de polen met isolatietape.

## Voor bescherming van het milieu en hergebruik van materialen

Dit apparaat bevat een Li-ion batterij.

Zorg ervoor dat de batterij bij een officieel daarvoor bestemd verzamelpunt wordt ingeleverd indien aanwezig in uw land.

## Garantie

Bezoek de website van Panasonic op <http://www.panasonic.com> of neem contact op met een erkend onderhoudscentrum (het adres vindt u in het pan-Europese garantieboekje) als u informatie nodig hebt of het epileerapparaat of het snoer beschadigd is.

## Specificaties

|                              |                                                                                                                                                 |
|------------------------------|-------------------------------------------------------------------------------------------------------------------------------------------------|
| Stroomvoorziening            | Zie de naamplaat op de netadapter. (Automatische voltage-aanpassing)                                                                            |
| Oplaadtijd                   | Ongeveer 1 uur                                                                                                                                  |
| Geluidsemisatie via de lucht | Epileerkop: 74 (dB (A) re 1 pW)<br>Scheerkop: 64 (dB (A) re 1 pW)<br>Voetverzorgingskop: 69 (dB (A) re 1 pW)<br>Borstelkop: 65 (dB (A) re 1 pW) |

Dit product is uitsluitend bestemd voor huishoudelijk gebruik.

GB  
D  
F  
I  
NL  
E  
DK  
P  
N  
S  
FIN  
PL  
CZ  
SK  
H  
RO  
TR

**Het ontdoen van oude apparatuur en batterijen.  
Enkel voor de Europese Unie en landen met recycle systemen.**



Deze symbolen op de producten, verpakkingen en/of begeleidende documenten betekenen dat gebruikte elektrische en elektronische producten en batterijen niet samen mogen worden weggegooid met de rest van het huishoudelijk afval.

Voor een juiste verwerking, hergebruik en recycling van oude producten en batterijen, gelieve deze in te leveren bij de desbetreffende inleverpunten in overeenstemming met uw nationale wetgeving.

Door ze op de juiste wijze weg te gooien, helpt u mee met het besparen van kostbare hulpbronnen en voorkomt u potentiële negatieve effecten op de volksgezondheid en het milieu.

Voor meer informatie over inzameling en recycling kunt u contact opnemen met uw plaatselijke gemeente.

Afhankelijk van uw nationale wetgeving kunnen er boetes worden opgelegd bij het onjuist weggooien van dit soort afval.



**Let op: het batterij symbool (Onderstaand symbool)**

Dit symbool kan in combinatie met een chemisch symbool gebruikt worden. In dit geval volstaan de eisen, die zijn vastgesteld in de richtlijnen van de desbetreffende chemische stof.

# Panasonic

Instrucciones de funcionamiento  
Depiladora (Doméstica)

N.º de modelo ES-EL9A  
ES-EL7A

## Contenido

|                                                          |            |
|----------------------------------------------------------|------------|
| <b>Precauciones de seguridad</b> .....                   | <b>135</b> |
| <b>Información importante</b> .....                      | <b>142</b> |
| <b>Pasos rápidos sobre el uso</b> .....                  | <b>142</b> |
| <b>Identificación de las piezas</b> .....                | <b>142</b> |
| <b>Cargando</b> .....                                    | <b>143</b> |
| <b>Antes de usar</b> .....                               | <b>144</b> |
| <b>Modo de uso</b> .....                                 | <b>145</b> |
| <b>Limpieza</b> .....                                    | <b>149</b> |
| <b>Quitar la lámina exterior y la hoja interna</b> ..... | <b>150</b> |
| <b>Sustituir la lima</b> .....                           | <b>150</b> |
| <b>Cambio del cepillo de exfoliación sónica</b> .....    | <b>150</b> |
| <b>Solución de problemas</b> .....                       | <b>151</b> |
| <b>Vida de la batería</b> .....                          | <b>154</b> |
| <b>Extracción de la batería recargable interna</b> ..... | <b>154</b> |
| <b>Garantía</b> .....                                    | <b>155</b> |
| <b>Especificaciones</b> .....                            | <b>155</b> |

Gracias por comprar este producto de Panasonic.  
**Antes de poner esta unidad en funcionamiento, lea las instrucciones en su totalidad y guárdelas para su uso en el futuro.**

## **Advertencia**

- Este aparato puede ser utilizado por niños mayores de 8 años y personas con capacidades físicas, sensoriales o mentales reducidas o con falta de conocimiento y experiencia sólo si se encuentran bajo supervisión o se les han dado instrucciones acerca del uso seguro de este aparato y entienden los peligros existentes. Los niños no deben jugar con el aparato. La limpieza y mantenimiento no debe realizarse por niños sin supervisión.
- El cable de alimentación no se puede sustituir. Si se daña el cable, el adaptador de CA debe desecharse.
- No utilice un adaptador de CA distinto al suministrado para ningún propósito. Asimismo, no utilice otro producto con el adaptador de CA suministrado. (Vea la página 143.)



- El siguiente símbolo indica que se requiere una fuente de alimentación desmontable específica para conectar el aparato al suministro eléctrico. El tipo de referencia de la unidad de la fuente de alimentación está marcada cerca del símbolo.



### ► Utilización del cabezal de la depiladora/afeitadora y el cepillo

- Estos cabezales y el cepillo se pueden utilizar en mojado. El siguiente símbolo significa que es apto para usarlo en la bañera o la ducha.



## ► Utilizar el cabezal de cuidado de los pies

- El cabezal de cuidado de los pies se puede lavar.

El siguiente símbolo significa que el cabezal de cuidado de los pies puede lavarse debajo del agua.





- Quitar el cuerpo principal del adaptador de CA antes de limpiarlo con agua.

## Precauciones de seguridad

Para reducir el riesgo de sufrir lesiones, fallecimiento, descargas eléctricas, incendios y daños a la propiedad, cumpla siempre con las precauciones de seguridad que figuran a continuación.

### Explicación de los símbolos

Los siguientes símbolos se usan para clasificar y describir el nivel de peligro, lesión y daño a la propiedad que pueden provocarse debido al incumplimiento de las instrucciones y al uso indebido.

|                                                                                                      |
|------------------------------------------------------------------------------------------------------|
|  <b>PELIGRO</b>     |
| Denota un peligro potencial que resultará en una lesión grave o la muerte.                           |
|  <b>ADVERTENCIA</b> |
| Denota un peligro potencial que podría resultar en una lesión grave o la muerte.                     |
|  <b>PRECAUCIÓN</b>  |
| Denota un peligro que podría resultar en una lesión leve o daños a la propiedad.                     |

Los siguientes símbolos son utilizados para clasificar y describir el tipo de instrucciones que hay que seguir.



Este símbolo se utiliza para advertir a los usuarios de un procedimiento específico de funcionamiento que no debe realizarse.



Este símbolo se utiliza para advertir a los usuarios de un procedimiento específico de funcionamiento que debe seguirse para hacer funcionar la unidad de forma segura.



## ADVERTENCIA

### ► Alimentación

**No dañe ni modifique, doble energicamente, tire o retuerza el cable. Además, no coloque objetos pesados sobre el mismo ni lo pellizque.**

**No sumerja el adaptador de CA en agua ni lo lave con agua.**

 **No coloque el adaptador de CA sobre o cerca de un fregadero o una bañera llenos de agua.**

**No utilice el aparato si el adaptador de CA está dañado o si la clavija de alimentación queda floja al conectarla en una toma de corriente.**

-Hacerlo, podría provocar una descarga eléctrica o un incendio debido a un cortocircuito.

**No conecte ni desconecte el adaptador a una toma de corriente si tiene las manos mojadas.**



-Hacerlo, podría sufrir descargas eléctricas o lesiones.

GB

D

F

I

NL

E

DK

P

N

S

FIN

PL

CZ

SK

H

RO

TR



## ADVERTENCIA

**No lo utilice de manera que supere la capacidad nominal de la toma de corriente o del cableado.**

-  - Superar el valor nominal al conectar demasiados enchufes a una toma de corriente puede causar un incendio debido al sobrecalentamiento.

**Asegúrese siempre de que el aparato esté operando desde una fuente de energía eléctrica acorde con la tensión nominal indicada en el adaptador de CA.**

-  **Introduzca el adaptador o el clavija del aparato por completo.**
  - De lo contrario, podría provocar un incendio o sufrir una descarga eléctrica.

### ► Este producto

**Este producto tiene una batería recargable integrada. No lo arroje al fuego o a una llama. No cargue, utilice o lo deje en altas temperaturas.**

-  - Hacerlo, podría provocar un sobrecalentamiento, fuego o una explosión.

**No lo modifique ni lo repare.**

- Hacerlo, podría provocar un incendio, una descarga eléctrica o sufrir lesiones.
-  Póngase en contacto con un centro de servicio autorizado para su reparación (cambio de batería, etc.).

**Nunca lo desmonte, excepto cuando se deshaga del producto.**

-  - Hacerlo, podría provocar un incendio, una descarga eléctrica o sufrir lesiones.

### ► En caso de anomalía o fallo de funcionamiento

**Suspenda inmediatamente el uso y retire el adaptador si hay una anomalía o un funcionamiento incorrecto.**

- De lo contrario, podría provocar un incendio, sufrir una descarga eléctrica o lesiones.

**<Casos de anomalía o avería>**

-  • **La unidad principal, el adaptador o el cable están deformados o anormalmente calientes.**
- **La unidad principal, el adaptador o el cable huelen a quemado.**
- **Hay un sonido anormal durante el uso o la carga de la unidad principal, el adaptador o el cable.**
  - Solicite inmediatamente una revisión o reparación en un centro de servicio autorizado.

### ► Evitar accidentes

**No lo coloque al alcance de los niños. No deje que lo usen.**

-  - Hacerlo, podría provocar un accidente o lesiones debido a la ingestión accidental de la hoja interna, el cepillo, etc.

## **ADVERTENCIA**

### ► Limpieza

**Desenchufe siempre el adaptador de la toma de corriente cuando limpie.**



- De lo contrario, podría sufrir una descarga eléctrica o lesiones.

**Limpie regularmente la clavija de alimentación y la clavija del aparato para evitar la acumulación de polvo.**



- De lo contrario, podría provocar un incendio debido a un fallo del aislamiento provocado por la humedad. Desconecte el adaptador y límpielo con un paño seco.

## **PRECAUCIÓN**

### ► Para proteger la piel

**Las siguientes personas no deberían usar este aparato:**

- Las personas que sufren dermatitis atópica, sarpullidos u otras enfermedades cutáneas
  - Las personas con diátesis alérgica o personas que se irritan fácilmente con cosméticos, ropa, metales, etc.
  - Las personas que supuran fácilmente
  - Las personas que sufren de venas varicosas, diabetes, hemofilia, etc.
  - Las personas que tienen problemas para dejar de sangrar
- El uso en estos casos puede provocar que la piel se vuelve sensitiva o provocar inflamación, sangrado o aumento del dolor.



### **No lo utilice en las siguientes casos:**



- Durante la menstruación, el embarazo o hasta un mes después de haber dado a luz
- Cuando no se siente bien o siente alguna anomalía en su piel o su cuerpo
- Después de beber alcohol o tomar medicina, o cuando está muy cansado
- El uso en estos casos puede provocar que la piel se vuelve sensitiva o provocar inflamación, sangrado o aumento del dolor.

### **No lo utilice en las siguientes áreas corporales:**



- Lesiones, sarpullidos, moles, moratones, verrugas, granos, etc.
- Piel bronceada por el sol
- Hacerlo, podría provocar lesiones, inflamación de la piel o sangrado.

### **No pulse en la hoja con demasiada fuerza al usar el cabezal de la afeitadora.**



- Hacerlo, podría provocar daños que pueden resultar en lesiones en la piel.

### **No toque la sección de las cuchilla (la sección metálica) de la hoja interna cuando utilice el cabezal de la afeitadora.**



- Hacerlo, podría provocar lesiones en sus manos.

### **No lo ENCIENDA sin el cabezal colocado.**



- Hacerlo, podría provocar lesiones o hacer que se enrede en el cabello o la ropa y se dañe.

GB

D

F

I

NL

E

DK

P

N

S

FIN

PL

CZ

SK

H

RO

TR



## PRECAUCIÓN

**No lo utilice sin la estructura.**



- Hacerlo, podría provocar lesiones o hacer que se enrede en el cabello o la ropa y se dañe.

**No utilice jabón con un cepillo o efecto exfoliante.**



- Hacerlo, podría provocar lesiones a la piel, manchas de color u otros problemas en la piel.

**Coloque siempre la tapa de las áreas sensibles para debajo de los brazos/línea del bikini al depilar debajo de los brazos y en la línea del bikini. No utilice la tapa rápida para las piernas/brazos o la tapa suave para las piernas/brazos.**



- De lo contrario, podría provocar lesiones, inflamación o dolor agudo.

**El protector de la piel y la hoja exterior son frágiles. Guarde el cabezal de afeitado con el peine bikini adjunto.**



- De lo contrario, podría provocar una deformación o daño al protector de piel o la lámina exterior, que puede provocar lesiones en la piel.  
- Por favor, guarde el protector de la piel y la lámina exterior con cuidado.

**Antes de utilizarlo, compruebe que el protector de la piel, el disco, hoja, estructura y cepillo no tienen ninguna deformidad, grietas o daños.**



- De lo contrario, podría provocar lesiones en su piel.

**Aplique el protector de piel y los discos de depilación en un ángulo de 90° a la piel con una fuerza suave.**



- De lo contrario, podría provocar lesiones en la piel o hacer que se enrede en el cabello o la ropa y se dañe.

**Si aparece un problema cutáneo después de su uso durante 2 días o más de tratamiento, deje de usar la unidad y póngase en contacto con un dermatólogo.**



- De lo contrario, podría empeorar los síntomas.

**Apague el interruptor del aparato si se calienta, y utilice el aparato solamente una vez se haya enfriado.**



- De lo contrario, podría provocar quemaduras de baja temperatura.

► **Cómo usar la depiladora/ cabezal de la afeitadora**

**No lo utilice en las siguientes áreas corporales:**



- Cara, genitales y área genital o muslos
  - El lado interior de los brazos y áreas como los codos o las rodillas son propensas a estar frías
- Hacerlo, podría provocar lesiones, inflamación de la piel o sangrado.



## PRECAUCIÓN

**Las siguientes personas no deberían usar este aparato:**

- Personas que han sufrido problemas de piel (supuración, inflamación, etc.) provocados por la depilación (depilación con pinzas, depilación o uso de cera, etc.)
- ⊘ - El uso en estos casos puede provocar que la piel se vuelva sensitiva o provocar inflamación, sangrado o aumento del dolor.

**No utilice la depiladora/ cabezal de la afeitadora en los siguientes casos:**

- Uso justo después de nadar o bañarse en el mar (usar al menos 2 días antes de estas actividades)
- Usar antes de bañarse
- ⊘ • Participar en deportes extremos o hacer ejercicio justo después de la depilación
- Hacerlo, podría provocar una infección o una inflamación provocada por las bacterias que entran en el cuerpo por los poros.

**No realizar una presión fuerte en la piel, tampoco se debe moverlo repetidamente encima de la misma área o moverlo a hacia atrás y hacia adelante en un área. Tampoco lo utilice con movimientos punzantes.**

- ⊘ - Hacerlo, podría provocar lesiones, inflamación de la piel o aumento del dolor.

### ► Cómo usar el cabezal de cuidado de los pies

**No utilice en ampollas o durezas.**

- ⊘ - Hacerlo, podría provocar lesiones, inflamación de la piel o sangrado.

**No utilice el cabezal de cuidado de los pies los siguientes casos:**

- Limado demasiado profundo
- Dejar que la hoja toque la piel suave
- ⊘ • Utilizar el cabezal de cuidado de los pies en el baño
- Hacerlo, podría provocar lesiones en la piel, infecciones, inflamación, sangrado u otros problemas, o empeorar estos síntomas.

**• La gente que tiene una mala circulación en los pies, los tiene inflamados, con picor o dolor, o sienten un calor excesivo en los pies, deberían consultar a su doctor antes de usar el cabezal de cuidado de los pies.**

**• Si la piel parece anormal después de limarlo, deje de usar el cabezal de cuidado de los pies y consulte con su dermatólogo.**

-  Lime la piel endurecida poco a poco a lo largo de los días.
- Limar solo los callos o la piel endurecida en sus pies.
- Si no sigue las indicaciones mencionadas anteriormente, podría provocar lesiones en la piel, infecciones, inflamación, sangrado u otros problemas, o empeorar estos síntomas.

GB

D

F

I

NL

E

DK

P

N

S

FIN

PL

CZ

SK

H

RO

TR

## **PRECAUCIÓN**

**Al usar el aparato para limar, tenga cuidado de la dirección en la que se mueve el cuerpo principal.**

-  - La rotación de la lima puede provocar que la cuerpo principal en una dirección inesperada y provocar lesiones a la piel.

**Guarde el cabezal de cuidado de los pies con la tapa de protección.**

-  - De lo contrario, podría provocar daños en los elementos de alrededor.

### ► **Cómo usar el cepillo de exfoliación sónica**

**No lo utilice en las siguientes áreas corporales:**

-  • Cara, garganta, genitales y área de los genitales
- Hacerlo, podría provocar lesiones, inflamación de la piel o sangrado.

**No utilice el cabezal de exfoliación sónica los siguientes casos:**

- Aplicar con presión fuerte a la piel
-  • Uso continuo durante largos períodos de tiempo en la misma zona
- Hacerlo, podría provocar lesiones en la piel, infecciones, inflamación, sangrado u otros problemas, o empeorar estos síntomas.

**Si aparece un problema cutáneo después de su uso durante 2 días o más de tratamiento, deje de usar la unidad y póngase en contacto con un dermatólogo.**

-  - De lo contrario, podría empeorar los síntomas.

**Usar para quitar callos en las rodillas o codos.**

-  - De lo contrario, podría provocar lesiones, inflamación de la piel o sangrado.

### ► **Tenga en cuenta las siguientes precauciones**

**No lo comparta con familiares u otras personas.**

-  - Hacerlo, podría provocar una infección o una inflamación.

**No permita que objetos metálicos o suciedad se introduzcan en la clavija de alimentación o en la clavija del aparato.**

-  - Hacerlo, podría provocar una descarga eléctrica o un incendio debido a un cortocircuito.

**No dirija continuamente la luz LED directamente a sus ojos.**

-  - Hacerlo, podría provocar mareos.

**No permita que el aparato sufra caídas o descargas.**

-  - Hacerlo, podría provocar lesiones.



## **PRECAUCIÓN**

**No enrolle el cable alrededor del adaptador o el aparato cuando lo guarde.**

-  -Hacerlo, puede causar que el alambre del cable de alimentación se rompa y provocar un incendio debido a un cortocircuito.

**Desconecte el adaptador o la clavija del aparato sujetándolo en lugar del cable.**

-  -Desconectarlo sujetando el cable podría provocar una descarga eléctrica o una lesión.

**Desconecte el adaptador de la toma de corriente cuando no lo esté cargando.**

-  -De lo contrario, podría provocar descarga eléctrica o un incendio debido a una fuga eléctrica resultante de un deterioro del aislamiento.

**Manipulación de la batería extraída para la eliminación**

## **PELIGRO**

-  • **La batería recargable debe utilizarse exclusivamente con este aparato. No utilice la batería con otros productos.**
- **No cargue la batería una vez retirada del producto.**
- **No la arroje al fuego ni le aplique calor.**
- **No golpee, desmonte, modifique o pinche con una aguja.**
- **No permita que los terminales positivo y negativo de la batería entren en contacto entre ellos a través de objetos metálicos.**
- **No transporte ni almacene la batería junto con joyas metálicas como por ejemplo collares u horquillas para el pelo.**
- **No utilice o deje la batería en un lugar dónde pueda estar expuesta a altas temperaturas, como debajo de la luz del sol directa o cerca de otras fuentes de calor.**
- **No pele el tubo.**
- Hacerlo, podría provocar un sobrecalentamiento, fuego o una explosión.

GB

D

F

I

NL

E

DK

P

N

S

FIN

PL

CZ

SK

H

RO

TR

## **ADVERTENCIA**

**Tras retirar la batería recargable, manténgala fuera del alcance de los bebés y los niños.**

-  -La batería produciría lesiones corporales si se ingiriera accidentalmente. Si esto sucediera, consulte con un médico inmediatamente.

**Si hay alguna fuga del líquido de la batería y entra en contacto con los ojos no los frote, y lávelos con abundante agua limpia, como el agua del grifo.**

-  -De lo contrario, podría provocar lesiones en los ojos. Consulte al médico inmediatamente.

## **PRECAUCIÓN**

**Si hay alguna fuga del líquido de la batería y entra en contacto con la piel o la ropa, lávelo con abundante agua limpia, como el agua del grifo.**

-  -De lo contrario, podría provocar inflamaciones.

## **Información importante**

No use alcohol o quitaesmalte, etc. para limpiar el aparato. Hacerlo, podría provocar un fallo de funcionamiento, grietas o decoloración en la cuerpo principal. Mantenga el aparato lejos de los lavabos, baños u otras áreas que sean muy húmedas donde podría estar expuesto a agua y humedad después de utilizarlo.

142

Mantenga el aparato lejos de cualquier lugar en el que pueda estar expuesto a altas temperaturas o a la luz directa del sol. Cuando lo guarde, coloque siempre la tapa de protección para el cabezal de cuidados de los pies y el cabezal de afeitado.

## **Pasos rápidos sobre el uso**

**1 Carga** (⇒ Página 143)



**2 Quitar y volver a colocar el cabezal** (⇒ Página 144)



**3 Modo de uso** (⇒ Página 145)

## **Identificación de las piezas (Ver página 3.)**

| Accesorios                                                                   | ES-EL9A | ES-EL7A |
|------------------------------------------------------------------------------|---------|---------|
| Tapa rápida para piernas/brazos [A]                                          | ✓       | ✓       |
| Tapa suave para piernas/brazos [B]                                           | ✓       | ✓       |
| Tapa de áreas sensible para debajo de los brazos/línea del bikini [C]        | ✓       | ✓       |
| Cabezal de depilación [D]                                                    | ✓       | ✓       |
| Cepillo del bikini (tapa de protección para el cabezal de la afeitadora) [E] | ✓       | ✓       |
| Cabezal de la afeitadora [F]                                                 | ✓       | ✓       |
| Tapa de protección para el cabezal de cuidado de los pies [G]                | ✓       | —       |

| Accesorios                         | ES-EL9A | ES-EL7A |
|------------------------------------|---------|---------|
| Cabezal de cuidado de los pies [H] | ✓       | —       |
| Cepillo de exfoliación sónica [I]  | ✓       | —       |
| Cabezal de cepillo [J]             | ✓       | —       |

- A** Tapa rápida para piernas/brazos
- B** Tapa suave para piernas/brazos  
(➔ Página 146)
- C** Tapa de áreas sensibles para debajo de los brazos/línea del bikini
  - ① Protector de la piel
  - ② Nervadura de liberación de la tapa
  - ③ Estructura
- D** Cabezal de depilación
  - ④ Discos de depilación
- E** Cepillo del bikini (tapa de protección para el cabezal de la afeitadora)
- F** Cabezal de la afeitadora
  - ⑤ Lámina exterior
  - ⑥ Recortadora
  - ⑦ Interruptor de la recortadora emergente
  - ⑧ Estructura
  - ⑨ Hoja interna
  - ⑩ Botón de liberación de la estructura
- G** Tapa de protección para el cabezal de cuidado de los pies
- H** Cabezal de cuidado de los pies
  - ⑪ Lima
  - ⑫ Botón de liberación de la estructura
  - ⑬ Estructura
- I** Cepillo de exfoliación sónica
- J** Cabezal de cepillo
- K** Cuerpo principal
  - ⑭ Botón de liberación de la estructura
  - ⑮ Luz LED

- ⑯ Lámparas de modo
- ⑰ Interruptor de encendido (encendido/apagado/selección de modo)
- ⑱ Luz de notificación/indicación de carga
- ⑲ Toma de corriente
- L** Adaptador de CA (RE7-87) (La forma del adaptador de CA difiere según la área.)
  - ⑳ Adaptador
  - ㉑ Clavija de alimentación
  - ㉒ Cable
  - ㉓ Clavija del aparato

Accesorios

- M** Cepillo de limpieza
- N** Bolsa

## Cargando

Para un mejor funcionamiento, cargue el aparato por completo antes de usarlo.

**No puede utilizar el aparato mientras lo carga.**

### Tiempo de carga = 1 hora aproximadamente

La depiladora puede utilizarse unos 30 minutos aproximadamente (35 minutos al usar la tapa suave para las piernas/brazos) después de 1 hora de carga. Esto varía según la temperatura.

**Coloque el adaptador de CA en la depiladora (a) y la toma de corriente (b). (Fig. 1)**

La luz de notificación/indicación de carga [K⑱] se ilumina en rojo mientras se carga. (Fig. 2)

Se apaga una vez que la carga se ha completado.

Parpadea dos veces cada segundo con cargas anormales.

GB

D

F

I

NL

E

DK

P

N

S

FIN

PL

CZ

SK

H

RO

TR

- La temperatura recomendada para cargar es de 15 °C - 35 °C. Puede que la batería no se cargue adecuadamente o no se cargue en absoluto si está fuera de la temperatura recomendada.
- El tiempo de carga puede disminuir según la capacidad de carga.
- Cargar el aparato cada vez que lo utilice no afectará la vida útil de la batería recargable.
- Cuando cargue el aparato por primera vez o cuando no lo haya utilizado durante más de 6 meses, el tiempo de carga puede cambiar o la luz indicadora del estado de la carga podría no iluminarse durante unos minutos. Finalmente se iluminará si se mantiene conectado.
- Si hay un ruido de radios u otras fuentes al usar o cargar el aparato, cámbiese de lugar para usar el aparato.

**<Para comprobar si la carga está completa>**

Si quita y vuelve a introducir la clavija del aparato durante la carga, la luz indicadora del estado de la carga se ilumina y se apaga después de 5 segundos aproximadamente.

## Antes de usar

### Quitar y volver a colocar el cabezal

Quite el cabezal mientras pulsa el botón liberador del cabezal y pulse el cabezal hasta que haga clic. (Fig. 3)

### Uso del peine del bikini

Coloque el peine del bikini en el cabezal de la afeitadora y deslice la recortadora hacia arriba. (Fig. 4)

- Cuando se coloca el cepillo del bikini, asegúrese de que el cepillo está en contacto con la piel.

### Quitar y colocar el cepillo de exfoliación sónica (Fig. 5)

(al limpiar y reemplazar)

**<Quitar>**

Sujetar el cepillo por el lado y quitar del cabezal del cepillo.

**<Colocar>**

Pulsar firmemente hasta que se oiga un clic.

### <Luz LED> (Fig. 6)

La luz LED se ilumina cuando se enciende la alimentación. La luz permanecerá encendida cuando la depiladora está ENCENDIDA.

### <Modo de selección de función> (Fig. 7)

- La velocidad de rotación del disco puede cambiarse entre 3 fases. Intente usar el modo SUAVE si le preocupa la irritación al eliminar el vello.
- La operación cambiará en orden de ●(SUAVE)→ ●●(NORMAL)→ ●●●(ALIMENTACIÓN) → “APAGADO” cada vez que se pulsa el interruptor de alimentación.
- Cuando utilice el cabezal de cuidados de los pies, se recomienda usar el modo ALIMENTACIÓN.

#### ●: SUAVE

El disco girará a baja velocidad.

- 1 del Modo de luces se iluminará en azul.

#### ●●: NORMAL

El disco girará a velocidad normal.

- 2 del Modo de luces se iluminará en azul.

#### ●●●: ALIMENTACIÓN

El disco girará a alta velocidad.

- 3 del Modo de luces se iluminará en azul.

#### APAGAR

Se apagará la alimentación.

### <Cuando la capacidad de la batería es baja>

- La luz de notificación/indicación de carga [🔋] parpadea una vez cada segundo.
- El tiempo de operación varía según el uso o la temperatura después de que la luz de indicación de carga/notificación parpadee.

## Modo de uso

### Cabezal de depilación

La tapa rápida para piernas/brazos y la tapa suave para piernas/brazos deben usarse para las piernas/brazos solamente.

La tapa de áreas sensibles para la línea del bikini/debajo de los brazos debe utilizarse solamente para la línea del bikini/debajo de los brazos.

### Áreas adecuadas para depilación (Fig. 8)

- Use la tapa rápida para las piernas/brazos o la tapa suave para las piernas/brazos.
  - Use la tapa de áreas sensible para debajo de los brazos/línea del bikini. Antes de depilar la línea del bikini, asegúrese de que se pone su ropa de baño o ropa interior, etc. y compruebe las áreas que desea depilar.
- Usar la depiladora en otras áreas que las marcadas puede provocar dolor o problemas en la piel.

### Áreas que no son adecuadas para depilación (Fig. 9)

No se debe utilizar la depiladora en el lado interior de los brazos y áreas como los codos o las rodillas son propensas a estar flácidas.

- La depilación en MOJADO (depilación después de mojar la piel y depilación después de aplicar espuma) hace que la piel esté más suave, así que es más suave a su piel durante la depilación.
- Para la depilación en SECO, empezar en el paso 3. Antes de la depilación en SECO, secar cualquier humedad o sudor de la piel.

GB

D

F

I

NL

E

DK

P

N

S

FIN

PL

CZ

SK

H

RO

TR

## 1 Mojar su piel.

## 2 Mojar los discos y colocar una pequeña cantidad de gel de ducha líquido en los discos. (Fig. 10)

- Usar siempre un gel de ducha con la depilación en mojado.
- No utilice un gel de ducha con un exfoliador o con sal granulada ya que podría provocar un mal funcionamiento.
- Aclare cualquier resto de gel de ducha de sus manos.

## 3 Seleccione el modo al pulsar [K①].

- Se crea la espuma. La espuma hace que la depiladora se deslice mejor, así que puede moverse más rápidamente.
- Puede que el aparato no funcione en una temperatura ambiente inferior a aproximadamente 5 °C.
- Aplicar la depiladora a 90° de su piel y muévala despacio para deslizarla por su piel.

### <Depilación de piernas o brazos>



Coloque la tapa rápida para las piernas/brazos o la tapa suave para las piernas/brazos. (Fig. 11)  
Hacia arriba desde la parte inferior de la pierna.  
Hacia dentro desde la parte posterior del brazo. (Fig. 12)

### <Depilación debajo de los brazos o la línea del bikini>



Coloque la tapa de áreas sensible para debajo de los brazos/línea del bikini. (Fig. 13)

Coloque ligeramente la depiladora en un ángulo de 90° de su piel y asegúrese de que tiene contacto directo con su piel. No mueva el aparato hacia delante y hacia atrás al aplicarlo a la piel. Quítelo de la piel, cambie la dirección y muévalo.

Estire la piel con sus dedos para prevenir la piel colgante y muévala despacio en contra de la dirección del pelo. (Fig. 14)

### <Frecuencia de uso>

La depilación no es permanente, así que a partir del segundo uso, se recomienda depilar las axilas **una vez a la semana aproximadamente**, y la línea del bikini **una vez cada dos semanas** aproximadamente.

### <Para principiantes/los que tienen piel sensible>

- También recomendamos utilizar el modo de rotación SUAVE. (⇒ Página 145)

Se recomienda utilizar la tapa suave para piernas/brazos que viene con la protección de la piel para las personas que utilicen la depiladora por primera vez o aquellas con piel sensible.

La tapa suave para las piernas/brazos tiene un protector de piel para una depilación más suave, para quitar los pelos sujete la piel hacia abajo para reducir el dolor.

### <Consejos para los mejores resultados de depilación>

- Masajear con una esponja exfoliante puede prevenir los pelos que crecen hacia dentro.
- Puede aparecer enrojecimiento después de usarlo. Una toalla fría ayudará si siente dolor o hay un sarpullido.
- Si su piel se seca después de la depilación, recomendamos aplicar una loción hidratante dos días después de la depilación.
- Asegúrese de que su piel está limpia antes y después de cada uso.

### <Mejor longitud del vello para la depilación>

Recorte su vello antes de la depilación por primera vez o si no se ha depilado durante mucho tiempo. Es más fácil quitar el vello y menos doloroso si este es corto.

### Cabezal de la afeitadora

El afeitado en MOJADO con jabón hace que la piel esté más resbaladiza para el afeitado. Para el afeitado en SECO, no es necesario el paso 3. Antes del afeitado en SECO, secar cualquier humedad o sudor de la piel.

#### 1 Colocar el cabezal de la afeitadora [6].

- Confirmar que el cepillo del bikini [9] está separado.

#### 2 Comprobar que la lámina exterior no está deformada o dañada.

#### 3 Moje su piel y ponga gel de ducha en su piel.

- No utilice un gel de ducha con un exfoliador o con sal granulada. Tampoco utilice cremas de afeitado, lociones o cremas corporales. Hacerlo, podría obstruir la hoja y provocar un mal funcionamiento.

#### 4 Seleccione el modo al pulsar el interruptor de alimentación [17].

- Pulse suavemente para que toda la cuchilla esté en contacto con la piel y la superficie de la cuchilla no se mueva hacia arriba y hacia abajo.

### Cabezal de cuidado de los pies ES-EL9A

- No se puede usar el cabezal de cuidado de los pies en el baño o la ducha.
- Antes de usarlo, asegúrese de que carga el aparato por completo.
- Recomendamos usar el producto en el plazo de 30 minutos después de tomar un baño o una ducha. Con los pies limpios, limpiar el agua de la piel.
- Cada uso debería ser de 10 minutos aproximadamente (5 minutos en cada pie, 10 minutos en total por ambos pies).

#### 1 Colocar el cabezal de cuidado de los pies [6].

- Presionar hacia abajo firmemente hasta que oiga un “clic”.

#### 2 Seleccione el modo al pulsar el interruptor de alimentación [17].

- Se recomienda el modo ALIMENTACIÓN para la rotación de velocidad. (➡ Página 145)

GB

D

F

I

NL

E

DK

P

N

S

FIN

PL

CZ

SK

H

RO

TR

### 3 Llevar el cabezal de cuidado de los pies en contacto con la piel y usar la lima.

#### Lo básico del cuidado de los pies

Usar este producto solamente para limar callos y la piel endurecida de los pies. (Fig. 15)

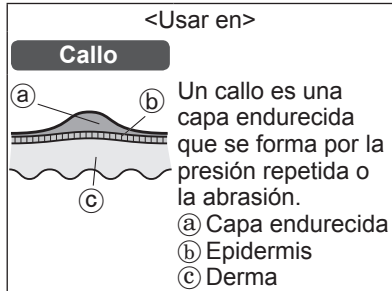

#### Cosas a tener en cuenta al limar

- Limar una área demasiado grande puede provocar que se formen callos incluso más grandes. Por lo tanto, asegúrese de dejar un poco de la capa endurecida.

Antes de usar

Después de utilizarla

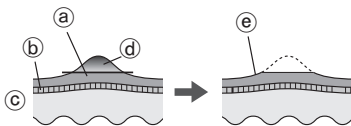

- (a) Capa endurecida  
(b) Epidermis  
(c) Derma  
(d) Porción a eliminar  
(e) Dejar un poco de la capa endurecida

- Limar en un solo lugar durante mucho tiempo puede provocar que se vuelva demasiado caliente con la fricción. Para evitar esto, asegúrese de hacer pequeños cambios en la posición de la lima cuando lime.
- Limar una área demasiado profundamente puede provocar que aparezca el dolor o que se inflame.
- Solo se debería limar una vez cada dos semanas.

#### Consejos para mover el cabezal de cuidado de los pies

Muévalo en la dirección indicada por las flechas.

Use su mano libre para apoyar la lima. (Fig. 16)

#### Cepillo de exfoliación sónica

ES-EL9A

- Recomendamos usarlo solo una vez a la semana.
- Recomendamos usarlo en áreas para depilación unos 2 días antes de la depilación actual. La exfoliación puede ayudar a prevenir los pelos que crecen hacia dentro.

#### 1 Colocar el cabezal de cepillo.

- Presionar hacia abajo firmemente hasta que oiga un "clic".

#### 2 Mojar el cepillo de exfoliación sónica. (Fig. 17)

#### 3 Aplicar gel de ducha a la piel.

#### 4 Seleccione el modo al pulsar el interruptor de alimentación [Ⓚ⑰].

#### 5 Colocar el cepillo de exfoliación sónica en su piel y empezar la exfoliación. (Fig. 18)



- Recomendamos usarlo en piernas, brazos (especialmente codos y rodillas) y en la línea del cuello.  
No lo utiliza en áreas sensibles de la piel, la cara o la garganta.
- No lo continúe manteniendo en un lugar. Deslizar por la piel en un movimiento circular.
- Aplicar a la misma área de la piel durante unos 30 segundos aproximadamente cada vez, comprobar su piel y ajustar el uso en consonancia.

## 6 Pulse el interruptor de encendido para apagarlo.

- Hidrate al aplicar un hidratante que se adecuada para su piel en la zona dónde se ha utilizado el cepillo de exfoliación sónica.

## Limpeza

- Limpie siempre los cabezales y tapas después de usarlos para mantenerlos en condiciones higiénicas.
- Apague y desenchufe el aparato antes de limpiarlo.
- Asegúrese de que no dañe el protector de piel, la estructura, la tapas para piernas/brazos y la tapa para debajo de los brazos/línea del bikini durante la limpieza.

## Limpeza en seco

[A B C D E F]

### Cabezal de la afeitadora/ cabezal de la depiladora

1. Levante las tapas y la estructura hacia arriba mientras sujeta la pestaña de liberación de la tapa [A B C ②] o quite la estructura al pulsar en el botón de liberación de la estructura [F ⑩]. (Fig. 19)
2. Limpie las tapas [A B C], el cabezal de la depiladora [D] y el cabezal de la afeitadora [F] con el cepillo de limpieza [M]. (Fig. 20)

## Limpeza en mojado

[A B C D E F H I J]

### Cabezal de la afeitadora/ cabezal de la depiladora

- (Fig. 21)
1. Moje los discos y las cuchillas y aplique jabón de manos líquido.
  2. Enciéndalo y luego se crea la espuma.
  3. Lave el cabezal con agua para eliminar los pelos.
    - No utilice agua caliente.
    - Si no se elimina el jabón por completo, puede acumularse un depósito blanco que evite que los discos y las cuchillas se mueven suavemente.
    - Aclare el cabezal de la afeitadora sin la estructura.
  4. Apague el aparato, límpielo con un paño seco y séquelo bien.

### Cabezal de cuidado de los pies

- (Fig. 22)
1. Aplique jabón de manos líquido a la parte central de la lima.
  2. Coloque una pequeña cantidad de agua en la lima y enciéndalo.

149

GB

D

F

I

NL

E

DK

P

N

S

FIN

PL

CZ

SK

H

RO

TR

3. Aclare cualquier suciedad con agua o agua tibia.
4. Después de apagarlo, quite la estructura y aclárela por dentro.
5. Utilice un paño seco para limpiar y séquelo en un área bien ventilada.

### Cepillo de exfoliación sónica y cabezal de cepillo

(Fig. 23)

1. Pulse el interruptor de encendido para encender el aparato, y aclare cualquier resto de suciedad del cepillo de exfoliación sónica.
2. Pulse el interruptor de encendido para apagarlo, quite el cabezal del cepillo y aclárelo a fondo para aclarar la parte de dentro del cabezal del cepillo.
3. Limpie el aparato con un paño seco y séquelo bien.
  - Para evitar la deformación del cepillo, séquelo mirando hacia arriba y luego guarde el cepillo.

### Quitar la lámina exterior y la hoja interna

Recomendamos sustituir la lámina exterior [F5] cada año y la cuchilla interna [F9] cada dos años. Quite la lámina exterior [F6] solo cuando la sustituya.

### Sustituir la lámina exterior (Fig. 24)

1. Mientras pulsa la lámina exterior suavemente con los dedos, use una uña para liberar el panel de plástico (b) en la cuchilla de los ganchos (a) en la parte interior de la estructura.

2. La lámina exterior nueva debe estar ligeramente doblada y se debe apretar hasta que se engancha en la estructura.

### Reemplazar la hoja interna (Fig. 25)

1. Quite la hoja interior sujetándola por ambos extremos y tire de ella directamente desde la afeitadora.
2. Introduzca la hoja interior sujetándola por ambos extremos y presionar hacia abajo.

### Sustituir la lima ES-EL9A

La vida útil de la lima es de 1 año aproximadamente (si se utiliza una sola vez cada dos semanas durante unos 10 minutos aproximadamente cada vez). Recomendamos cambiar la lima una vez al año aproximadamente. (Fig. 26)

1. Pulsar hacia abajo con el dedo y liberar la lima.
2. Alinear la parte afilada con la marca lateral y pulsar hacia abajo.

### Cambio del cepillo de exfoliación sónica ES-EL9A

|                                                        |                                                          |
|--------------------------------------------------------|----------------------------------------------------------|
| Cepillo de exfoliación sónica (cepillo de exfoliación) | una vez al año (si se usa durante 3 minutos cada semana) |
|--------------------------------------------------------|----------------------------------------------------------|

- Ver la página 144 para obtener información sobre el recambio del cepillo.

## Solución de problemas

| Problema                    | Causas posibles                                                                                | Acción                                                                                                                                                                      |                                                                |
|-----------------------------|------------------------------------------------------------------------------------------------|-----------------------------------------------------------------------------------------------------------------------------------------------------------------------------|----------------------------------------------------------------|
| El aparato no funciona.     | ▶ No está cargado.                                                                             | ▶ Cargue el aparato por completo.                                                                                                                                           |                                                                |
|                             | ▶ El interruptor está encendido con el adaptador conectado a la toma de corriente.             | ▶ Solo se puede cargar al conectarlo a la toma de corriente. Desconectar de la toma de corriente antes de usarlo.                                                           |                                                                |
|                             | <b>Durante la depilación</b>                                                                   | ▶ El protector de la piel o los discos están deformados, agrietados o dañados.                                                                                              | ▶ Solicite una reparación en un centro de servicio autorizado. |
|                             | <b>Al depilar o afeitarse</b>                                                                  | ▶ Se ha acumulado polvo de pelos.                                                                                                                                           | ▶ Limpiar el polvo de pelos.                                   |
|                             |                                                                                                | ▶ Se adherido gel de ducha a los discos y la cuchilla.                                                                                                                      | ▶ Lávelo con agua tibia.                                       |
|                             | <b>Al cuidar los pies</b>                                                                      | ▶ La estructura no está colocada de manera segura.                                                                                                                          | ▶ Vuelva a colocarla.                                          |
| Se acorta el tiempo de uso. | ▶ Si el gel de ducha se ha adherido al cepillo de exfoliación sónica o al cabezal del cepillo, | ▶ aclárelo con agua caliente. Si el gel de ducha no se va al aclararlo con agua, quite el cabezal de exfoliación sónica o cabezal del cepillo y sumérjalo en agua caliente. |                                                                |
|                             | ▶ Se utiliza el aparato con 5 °C o menos.                                                      | ▶ Use el aparato a temperatura ambiente con 5 °C aproximadamente o más.                                                                                                     |                                                                |
|                             | ▶ El dispositivo se aprieta demasiado fuerte en la piel.                                       | ▶ El contacto con la piel debe ejercerse con una fuerza suave.                                                                                                              |                                                                |
|                             | ▶ No está cargado por completo.                                                                | ▶ Cargue el aparato por completo.                                                                                                                                           |                                                                |

GB

D

F

I

NL

E

DK

P

N

S

FIN

PL

CZ

SK

H

RO

TR

| Problema                                                         |                              | Causas posibles                                                                | Acción                                                                                                                                          |
|------------------------------------------------------------------|------------------------------|--------------------------------------------------------------------------------|-------------------------------------------------------------------------------------------------------------------------------------------------|
| El aparato se detiene durante el funcionamiento.                 |                              | ▶ El dispositivo se aprieta demasiado fuerte en la piel.                       | ▶ El contacto con la piel debe ejercerse con una fuerza suave.                                                                                  |
|                                                                  |                              | ▶ No está cargado por completo.                                                | ▶ Cargue el aparato por completo.                                                                                                               |
| No puede eliminar vello.                                         | <b>Durante la depilación</b> | ▶ Se utiliza el aparato con vello largo.                                       | ▶ Use en vello que tenga ente 2 y 3 mm de largo aproximadamente.                                                                                |
| El vello se vuelve rastrojo.                                     |                              | ▶ La manera en la que se aplica o se mueve el aparato no es correcta.          | ▶ Consulte la página 146.                                                                                                                       |
| El aparato no elimina el vello tan bien como antes.              |                              | ▶ Se ha acumulado polvo de pelos.                                              | ▶ Limpiar el polvo de pelos.                                                                                                                    |
|                                                                  |                              | ▶ El protector de la piel o los discos están deformados, agrietados o dañados. | ▶ Solicite una reparación en un centro de servicio autorizado.                                                                                  |
| El cabezal de áreas sensibles se sale durante su funcionamiento. |                              | ▶ El dispositivo se aprieta demasiado fuerte en la piel.                       | ▶ El contacto con la piel debe ejercerse con una fuerza suave. (Consulte la página 146.)                                                        |
|                                                                  |                              | ▶ El dispositivo no está aplicado en un ángulo de 90° con su piel.             | ▶ Aplíquelo en un ángulo de 90° con su piel. (Consulte la página 146.)                                                                          |
| El aparato no corta tan bien como antes.                         | <b>Al afeitarse</b>          | ▶ Se ha acumulado polvo de pelos.                                              | ▶ Limpiar el polvo de pelos.                                                                                                                    |
|                                                                  |                              | ▶ La cuchilla se ha deformado.                                                 | ▶ Sustituir la cuchilla. Instrucciones para sustituirla:<br>Lámina externa:<br>Aproximadamente 1 año<br>Hoja interna:<br>Aproximadamente 2 años |
|                                                                  |                              | ▶ La cuchilla está gastada.                                                    |                                                                                                                                                 |

| Problema                                              |                               | Causas posibles                                                              | Acción                                                                                                |          |
|-------------------------------------------------------|-------------------------------|------------------------------------------------------------------------------|-------------------------------------------------------------------------------------------------------|----------|
| No puede limar.                                       | <b>Al cuidar los pies</b>     | ▶ La lima está gastada.                                                      | ▶ Sustituir la lima. Instrucciones para sustituirla: Aproximadamente 1 año                            | GB       |
|                                                       |                               | ▶ La máquina se usa en modo SUAVE.                                           | ▶ Intente usarlo en el modo ALIMENTACIÓN.                                                             | D        |
| No se puede eliminar el olor.                         |                               | ▶ Está sucia.                                                                | ▶ Sumerja la lima en agua durante 24 horas aproximadamente antes de lavarla.                          | F        |
| No elimina las cutículas o la suciedad lo suficiente. | <b>Durante la exfoliación</b> | ▶ No aplicar la suficiente presión a la piel o durante el tiempo suficiente. | ▶ Ajustar el grado de presión y/o la cantidad de tiempo mientras controla la condición de su piel.    | I        |
|                                                       |                               | ▶ Deterioro del cepillo por el uso continuado                                | ▶ Sustituya el cepillo. Instrucciones para sustituirla: Cepillo de exfoliación sónica: una vez al año | NL       |
|                                                       |                               |                                                                              |                                                                                                       | <b>E</b> |
|                                                       |                               |                                                                              |                                                                                                       | DK       |
|                                                       |                               |                                                                              |                                                                                                       | P        |
|                                                       |                               |                                                                              |                                                                                                       | N        |
|                                                       |                               |                                                                              |                                                                                                       | S        |
|                                                       |                               |                                                                              |                                                                                                       | FIN      |
|                                                       |                               |                                                                              |                                                                                                       | PL       |
|                                                       |                               |                                                                              |                                                                                                       | CZ       |
|                                                       |                               |                                                                              |                                                                                                       | SK       |
|                                                       |                               |                                                                              |                                                                                                       | H        |
|                                                       |                               |                                                                              |                                                                                                       | RO       |
|                                                       |                               |                                                                              |                                                                                                       | TR       |

Si el problema todavía no se ha solucionado, póngase en contacto con la tienda donde compró el aparato o con un centro de servicio autorizado por Panasonic para su reparación.

## Vida de la batería

Aproximadamente 3 años.  
Si el tiempo de funcionamiento es significativamente más corto, incluso después de una carga completa, esto indica que la batería ha alcanzado el final de su vida.

(Puede que la vida de la batería cambie debido a las condiciones de uso y almacenamiento.)

La batería en este aparato no está destinada a ser reemplazada por los consumidores. Solicite a un servicio técnico autorizado que sustituyan la batería.

## Extracción de la batería recargable interna (Fig. 27)

**Extraiga la batería recargable incorporada antes de desechar el aparato.**

Se debe desechar la batería de forma segura.

Asegúrese de que la batería sea desechada en un lugar oficialmente designado, si existe alguno.

Esta figura solo debe utilizarse en el momento de desechar el aparato; no debe utilizarse para repararlo. Si desmonta usted mismo el aparato, este dejará de ser hermético, lo que puede provocar un funcionamiento incorrecto.

- Retire el aparato del adaptador de CA.
- Use la unidad de la batería, se descarga por completo si queda parte de la carga.
- Siga los pasos ① a ⑤, levante la batería, y a continuación extráigala.
- Evite que se produzca un cortocircuito en los terminales positivo y negativo de la batería extraída y aisle los terminales colocando cinta adhesiva sobre los mismos.

## Para protección ambiental y reciclaje de materiales

Este aparato contiene una batería de Li-ion.

Asegúrese de que la batería sea desechada en un lugar oficialmente designado, si existe alguno en su país.

## Garantía

Por favor, visite el sitio web de Panasonic <http://www.panasonic.com> o póngase en contacto con un centro de servicio autorizado (encontrará la dirección de contacto en el folleto de garantía paneuropea.) si necesita información o si su depiladora o el cable se dañan.

## Especificaciones

|                                 |                                                                                                                                                                                           |
|---------------------------------|-------------------------------------------------------------------------------------------------------------------------------------------------------------------------------------------|
| Fuente de alimentación          | Anote el número de placa que se encuentra en el adaptador de CA. (Conversión de voltaje automático)                                                                                       |
| Tiempo de carga                 | Aproximadamente 1 hora                                                                                                                                                                    |
| Ruido acústico aerotransportado | Cabezal de depilación: 74 (dB(A) re 1 pW)<br>Cabezal de la afeitadora: 64 (dB(A) re 1 pW)<br>Cabezal de cuidado de los pies: 69 (dB(A) re 1 pW)<br>Cabezal de cepillo: 65 (dB(A) re 1 pW) |

Este producto está destinado solamente para su uso doméstico.

## Eliminación de Aparatos Viejos y de Pilas y Baterías Solamente para la Unión Europea y países con sistemas de reciclado.



Estos símbolos en los productos, su embalaje o en los documentos que los acompañen significan que los productos eléctricos y electrónicos y pilas y baterías usadas no deben mezclarse con los residuos domésticos.

Para el adecuado tratamiento, recuperación y reciclaje de los productos viejos y pilas y baterías usadas llévelos a los puntos de recogida de acuerdo con su legislación nacional. En España, los usuarios están obligados a entregar las pilas en los correspondientes puntos de recogida. En cualquier caso, la entrega por los usuarios será sin coste alguno para éstos. El coste de la gestión medioambiental de los residuos de pilas y baterías está incluido en el precio de venta.

Si los elimina correctamente ayudará a preservar valiosos recursos y evitará potenciales efectos negativos sobre la salud de las personas y sobre el medio ambiente.

Para más información sobre la recogida u reciclaje, por favor contacte con su ayuntamiento.

Puede haber sanciones por una incorrecta eliminación de este residuo, de acuerdo con la legislación nacional.



### **Nota para el símbolo de pilas y baterías (símbolo debajo)**

Este símbolo puede usarse en combinación con el símbolo químico. En este caso, cumple con los requisitos de la Directiva del producto químico indicado.

GB

D

F

I

NL

E

DK

P

N

S

FIN

PL

CZ

SK

H

RO

TR





# Panasonic

Brugsanvisning  
(Husholdnings) Epilator

Modelnummer. ES-EL9A  
ES-EL7A

## Indhold

|                                                               |            |
|---------------------------------------------------------------|------------|
| <b>Sikkerhedsforanstaltninger</b> .....                       | <b>160</b> |
| Tilsluttet brug .....                                         | 167        |
| Sådan kommer du hurtigt i gang med brugen .....               | 167        |
| Identifikation af dele .....                                  | 167        |
| Opladning .....                                               | 168        |
| Inden brug .....                                              | 169        |
| Anvendelse .....                                              | 170        |
| Rengøring .....                                               | 173        |
| Udskiftning af den udvendige folie og det indre<br>blad ..... | 174        |
| Udskiftning af filen .....                                    | 174        |
| Udskiftning af den soniske skrubbepørste .....                | 174        |
| Problemløsning .....                                          | 175        |
| Batterilevetid .....                                          | 178        |
| Fjernelse af det indbyggede genopladelige batteri ..          | 178        |
| Garanti .....                                                 | 178        |
| Specifikationer .....                                         | 178        |

Tak fordi du valgte dette Panasonic-produkt.  
Læs venligst alle instruktioner inden brug, og opbevar denne  
brugsanvisning på et sikkert sted.

## Advarsel

- Dette apparat kan anvendes af børn i alderen fra 8 år og opefter samt af personer med reducerede fysiske, sensoriske eller mentale evner eller manglende erfaring og viden, såfremt de har fået vejledning eller instruktioner i, hvordan de skal bruge apparatet på en sikker måde og forstår de farer, der kan opstå. Børn må ikke lege med apparatet. Rengøring og brugervedligeholdelse må ikke foretages af børn uden opsyn.
- El-ledningen kan ikke udskiftes. Hvis ledningen er beskadiget, skal AC-adapteren kasseres.
- Benyt ikke andet end den medfølgende AC-adapter til noget andet formål. Desuden må den medfølgende AC-adapter ikke anvendes til andre produkter. (Se side 168.)

- Følgende symbol indikerer, at en specifik aftagelig strømforsyningsenhed er påkrævet til tilslutning af den elektriske enhed til forsyningsnettet. Referencestrømtyperen for strømenheden fremgår i nærheden af symbolet.



► **Brug af epilatorhovedet/  
shaverhovedet og børsten**

- Disse hoveder og børsten kan bruges til vådpleje. Det følgende symbol betyder, at barbermaskinen er egnet til at bruge i brusebadet/badet.



► **Brug af fodplejehovedet**

- Fodplejehovedet er vaskbart. Dette symbol betyder, at fodplejehovedet kan rengøres under vand.



- Tag hovedkomponenten fra AC-adapteren, inden det rengøres i vand.



## Sikkerhedsforanstaltninger

For at reducere risikoen for personskade, tab af menneskeliv, elektrisk stød, brand og tingsskade, skal følgende sikkerhedsforanstaltninger altid overholdes.

### Symbolforklaring

Følgende symboler anvendes til at klassificere og beskrive fareniveauet samt graden af person- eller tingsskade, der kan forekomme, hvis betegnelsen tilsidesættes, og der foretages forkert anvendelse.

|                                                                                                    |
|----------------------------------------------------------------------------------------------------|
|  <b>FARE</b>      |
| Angiver en potentiel fare, der vil resultere i alvorlig tilskadekomst eller dødsfald.              |
|  <b>ADVARSEL</b>  |
| Angiver en potentiel fare, der kan resultere i alvorlig tilskadekomst eller dødsfald.              |
|  <b>FORSIGTIG</b> |
| Angiver en fare, der kan resultere i mindre tilskadekomst eller tingskade.                         |

Følgende symboler anvendes til at klassificere og beskrive typen af anvisninger, der skal overholdes.



Dette symbol bruges til at advare brugere om en bestemt anvendelsesmetode, der ikke må udføres.



Dette symbol bruges til at advare brugere om en bestemt fremgangsmåde, der skal overholdes, for at bruge apparatet på sikker vis.



## ADVARSEL

### ► Strømforsyning

**Ledningen må ikke beskadiges eller ændres, ej heller bøjes, trækkes eller snoes med kraft. Ydermere må ledningen ikke klemmes eller ligge under noget tungt.**

**AC-adapteren må ikke nedsænkes i vand eller vaskes med vand.**



**Anbring ikke AC-adapteren i nærheden af en håndvask eller et badekar, der er fyldt med vand.**

**Benyt aldrig apparatet, hvis AC-adapteren er beskadiget, eller hvis strømstikket sidder løst i stikkontakten.**

- Dette kan resultere i elektrisk stød eller brand som følge af kortslutning.

**Adapteren må aldrig sættes i stikkontakten eller tages ud med våde hænder.**



- Dette kan resultere i elektrisk stød eller personskade.



## ADVARSEL

Produktet må ikke anvendes på nogen måde der overstiger den angivne kapacitet for stikkontakten eller ledningsnettet.



- Hvis den angivne kapacitet overskrides, fordi at der tilsluttes for mange stik til én kontakt, kan det forårsage brand som følge af overophedning.

**Sørg altid for, at apparatet anvendes med en elektrisk strømkilde, der passer til den normerede spænding, som er angivet på AC-adapteren.**



**Sæt adapteren eller stikket til apparatet helt i.**

- Undladelse heraf kan resultere i brand eller elektrisk stød.

### ► Dette produkt

**Dette produkt har et indbygget, genopladeligt batteri. Må ikke udsættes for ild eller høj varme. Må ikke oplades, anvendes eller opbevares ved høj temperatur.**



- Dette kan resultere i overophedning, antændelse eller eksplosion.

**Produktet må ikke ændres eller reparerer.**



- Dette kan resultere i brand, elektrisk stød eller personskade. Kontakt et autoriseret servicecenter for at få foretaget reparationer (udskiftning af batteri, m.m.).

**Produktet må aldrig skilles ad, på nær ved bortskaffelse.**



- Dette kan resultere i brand, elektrisk stød eller personskade.

### ► I tilfælde af en uregelmæssighed eller funktionsfejl

**Afbryd omgående enhver anvendelse, og tag adapteren fra, hvis der opstår en uregelmæssighed eller funktionsfejl.**

- Undladelse heraf kan resultere i brand, elektrisk stød eller personskade.

**<Tilfælde af uregelmæssighed eller funktionsfejl>**



• **Hovedkomponenten, adapteren eller ledningen er deform eller unormalt varm.**

• **Hovedkomponenten, adapteren eller ledningen lugter brændt.**

• **Der forekommer en unormal lyd ved anvendelse eller opladning af hovedkomponenten, adapteren eller ledningen.**  
- Anmod omgående om eftersyn eller reparation hos et autoriseret servicecenter.

### ► Forhindring af ulykker

**Må ikke opbevares inden for rækkevidde af børn eller babyer. Lad ikke børn bruge produktet.**



- Dette kan resultere i ulykker eller kvæstelser grundet indtagelse af det indvendige blad, børsten m.v.

### ► Rengøring

**Tag altid adapteren ud af stikkontakten ved rengøring.**



- Undladelse heraf kan resultere i elektrisk stød eller personskade.

GB

D

F

I

NL

E

DK

P

N

S

FIN

PL

CZ

SK

H

RO

TR

## **ADVARSEL**

**Rengør strømskikket og stikket til apparatet regelmæssigt for at forhindre støvansamling.**

-  - Undladelse heraf kan resultere i brand som følge af isoleringsfejl forårsaget af fugt.  
Afbryd adapteren, og tør den af med en tør klud.

## **FORSIGTIG**

### ► Beskyttelse af huden

**Følgende personer bør ikke anvende dette apparat:**

- Personer, der lider af atopisk dermatitis eller udslæt og andre hudsygdomme
- Personer med allergisk diatese eller personer, der er følsomme over for kosmetik, tøj, metaller, osv
-  • Personer, der let udvikler betændelse
- Personer, der lider af åreknuder, diabetes, hæmofili, osv
- Personer, der har svært ved at holde op med at bløde
- Anvendelse i disse tilfælde kan forårsage hudfølsomhed eller resultere i inflammation, blødning eller øget smerte.

**Må ikke anvendes i følgende tilfælde:**

- Under menstruation, graviditet og ca. en måned efter fødslen
- Hvis du føler dig dårligt tilpas, eller hvis du føler en uregelmæssighed i huden eller kroppen
- Efter indtagelse af alkohol eller medicin, eller når du er meget træt
- Anvendelse i disse tilfælde kan forårsage overfølsomhed eller resultere i inflammation, blødning eller øget smerte.

**Må ikke anvendes på følgende dele af kroppen:**

-  • Områder med skadet hud, udslæt, blå mærker, vorter, bumser m.m.
- På solbrændt hud
- Dette kan resultere i personskade, hudirritation eller blødning.

**Undgå at trykke for hårdt på bladet ved anvendelse af shaverhovedet.**

-  - Dette kan forårsage beskadigelse, som resulterer i hudskader.

**Rør ikke ved bladdelen (metaldelen) af det indre blad når du benytter shaverhovedet.**

-  - Dette kan forårsage håndskader.

**TÆND ikke for kontakten, hvis hovedet ikke er sat på.**

-  - Dette kan forårsage fingerskader eller resultere i indvikling af hår eller tøj samt beskadigelse.

## **FORSIGTIG**

**Må ikke anvendes, hvis rammen er afmonteret.**

-  - Dette kan forårsage fingerskader eller resultere i indvikling af hår eller tøj samt beskadigelse.

**Brug ikke sæbe med skrubbe eller peelingeffekt.**

-  - Dette kan forårsage hudskader, farvepletter eller andre hudproblemer.

**Monter altid den sensitive område-hætte til underarmene/bikiniinjen når du epileringer dine underarme eller bikiniinjen.**

**Brug ikke fastgørelseshætten til ben/arme eller den sensitive hætte på ben/arme.**

-  - Undladelse heraf kan resultere i skader, betændelse eller øget smerte.

**Hudbeskytteren og den yderste folie er skrøbelige. Opbevar barberhovedet med den medfølgende bikinikam.**

-  - Undladelse heraf kan resultere i deformation eller beskadigelse af hudbeskytteren, eller den ydre folie, hvilket kan forårsage skader på huden.
- Du bedes opbevare hudbeskytteren og den ydre folie omhyggeligt.

**Før brug skal det sikres, at hudbeskytteren, skiven, bladet og rammen er fri for deformation, revner og skader.**

-  - Undladelse heraf kan resultere i skader på huden.

**Sæt hudbeskytteren og epileringsskiverne i en 90° vinkel på din hud med mild kraft.**

-  - Undladelse heraf kan forårsage hudskader eller resultere i indvikling af hår eller tøj samt beskadigelse.

**Hvis hudproblemer vedbliver i to dage eller længere efter behandling, skal du afbryde brugen af enheden og søge råd hos en dermatolog.**



-  - Undladelse heraf kan medføre, at symptomerne forværres.

**Sluk for afbryderen når apparatet bliver varmt, og brug kun apparatet, når der er afkølet.**

-  - Undladelse heraf kan resultere i lav temperaturforbrænding.

### ► **Information om brug af epilatorhovedet/shaverhovedet**

**Må ikke anvendes på følgende dele af kroppen:**

-  • Ansigt, kønsdele og området omkring kønsdelene eller på lårene
-  • Indersiden af overarmene og andre områder, såsom albuer og knæ, som er tilbøjelige til at være mere løse
- Dette kan resultere i personskade, hudirritation eller blødning.

GB

D

F

I

NL

E

DK

P

N

S

FIN

PL

CZ

SK

H

RO

TR



## FORSIGTIG

**Følgende personer bør ikke anvende dette apparat:**

- Personer, der har lidt af hudproblemer (materiedannelse, betændelse, osv.) forårsaget af epilering (plukning, depilation, voksning, osv.)
- Anvendelse i disse tilfælde kan forårsage hudfølsomhed eller resultere i inflammation, blødning eller øget smerte.



**Må ikke anvendes epilatorhovedet/shaverhovedet på følgende måder:**

- Anvendelse lige inden svømning eller havbadning (anvendelse bør finde sted mindst to dage før sådanne aktiviteter)
- Anvendelse lige inden badning
- Deltagelse i ekstremsport eller motion lige efter epilering
- Dette kan resultere i infektion eller betændelse forårsaget af bakterier, der trænger ind i kroppen fra porerne.



**Undlad at trykke apparatet hårdt mod huden, bevæge det gentagne gange over det samme sted eller bevæge det frem og tilbage over ét sted. Undlad også at foretage stødende bevægelser.**



- Dette kan resultere i personskade eller hudirritation eller forøget smerte.

### ► Information om brug af fodplejehovedet

**Må ikke anvendes på vabler og ligtorne.**



- Dette kan resultere i personskade, hudirritation eller blødning.

**Må ikke anvendes fodplejehovedet på følgende måder:**

- At file for dybt
- At lade filen komme i kontakt med blød hud
- At bruge fodplejehovedet i badet
- Dette kan forårsage skader på huden, infektion, betændelse, blødning eller andre problemer eller forværring af sådanne symptomer.



**• Personer som har en dårlig blodcirkulation i fødderne, hævede fødder, kløe, smerte eller meget varme fødder bør konsultere deres læge inden de bruger fodplejehovedet.**

**• Hvis huden ser unormal ud efter filning, skal du stoppe med at anvende fodplejehovedet og konsultere en dermatolog.**



**• Den hårde hud bør files lidt efter lidt over nogle dage.**

**• Fil kun den hårde hud på fødderne.**

- Manglende overholdelse af ovennævnte instruktioner kan forårsage skader på huden, infektion, betændelse, blødning eller andre problemer eller forværring af sådanne symptomer.



## **FORSIGTIG**

Når apparatet anvendes til at file, skal du være opmærksom på, i hvilken retning apparatlegemet bevæger sig.



- Filens rotation kan forårsage, at apparatlegemet bevæger sig i en uventet retning og forårsager skade på huden.

**Opbevar fodplejehovedet med beskyttelseshætten påsat.**



- Undladelse heraf kan medføre skade på omkringliggende genstande.

### ► **Om brugen af den soniske skrubbebørste**

**Må ikke anvendes på følgende dele af kroppen:**



• Ansigt, hals, kønsorganer eller genitale områder  
- Dette kan resultere i personskade, hudirritation eller blødning.

**Brug ikke den soniske skrubbebørste på følgende måder:**



• Brug med kraftig styrke på huden  
• Gentagen brug over længere perioder på samme område  
- Dette kan forårsage skader på huden, infektion, betændelse, blødning eller andre problemer eller forværring af sådanne symptomer.

Hvis hudproblemer vedbliver i to dage eller længere efter behandling, skal du afbryde brugen af enheden og søge råd hos en dermatolog.



- Undladelse heraf kan medføre, at symptomerne forværres.

**Bruges til at fjerne hård hud på knæene eller albuerne.**



- Undladelse heraf kan resultere i personskade, betændelse i huden eller blødninger.

### ► **Bemærk følgende forholdsregler**

**Må ikke deles med din familie eller andre.**



- Dette kan resultere i infektion eller betændelse.

**Lad ikke metalgenstande eller snavs sidde på strømstikket eller stikket til apparatet.**



- Dette kan resultere i elektrisk stød eller brand som følge af kortslutning.

**Du må ikke konstant rette LED-lampen direkte ind i dine øjne.**



- Dette kan medføre svimmelhed.

**Må ikke tabes eller udsættes for stød.**



- Dette kan resultere i personskade.

**Du må ikke vikle ledningen rundt om adapteren eller apparatet når den opbevares.**



- Dette kan forårsage, at ledningstråden afbryder ved belastning, og kan resultere i brand som følge af kortslutning.

GB

D

F

I

NL

E

DK

P

N

S

FIN

PL

CZ

SK

H

RO

TR

## **FORSIGTIG**

Tag adapteren eller stikket til apparatet fra ved at holde fast i adapteren eller apparatet frem for i ledningen.



- Hvis apparatet afbrydes ved at trække i ledningen, kan det forårsage elektrisk stød eller personskade.

Tag adapteren ud af stikkontakten, når den ikke oplader.



- Undladelse heraf kan forårsage elektrisk stød eller brand på grund af overgang som følge af isoleringsforringelse.

## Varetagelse af det udtagne batteri ved bortskaffelse

## **FARE**

- Det genopladelige batteri må kun benyttes til dette apparat. Brug ikke batteriet til andre produkter.
  - Oplad ikke batteriet efter det er blevet fjernet fra produktet.
  - Må ikke brændes eller udsættes for varme.
  - Batteriet må ikke udsættes for vold, ej heller adskilles, ændres eller gennemhulles med et søm.
  - Lad ikke de positive og negative poler på batteriet få kontakt med hinanden ved brug af metalgenstande.
  - Bær og opbevar ikke batteriet sammen med metalliske smykker, såsom halskæder og hårnåle.
  - Du må ikke bruge eller efterlade batteriet, hvor det kan blive udsat for høje temperaturer, såsom i direkte sollys eller i nærheden af andre varmekilder.
  - Fjern aldrig røret.
- Dette kan resultere i overophedning, antændelse eller eksplosion.



## **ADVARSEL**

Efter det genopladelige batteri er taget ud, må det ikke opbevares inden for børn og spædbørns rækkevidde.



- Batteriet vil skade kroppen, hvis det sluges ved et uheld. Hvis dette sker, skal en læge kontaktes med det samme.

Hvis batteriet lækker væske og det kommer i kontakt med øjnene, må du ikke gnide dig i øjnene, men skylle omhyggeligt med rent vand som fx vand fra hanen.



- Undladelse heraf kan resultere i øjenskader. Kontakt en læge med det samme.

## **FORSIGTIG**

Hvis batteriet lækker væske, og det kommer i kontakt med huden eller tøj, skal der skylles med rent vand som fx vand fra hanen.



- Undladelse heraf kan resultere i betændelse.

## **Tilsigtet brug**

Benyt ikke sprit, neglelakkfjerner m.v. til at rengøre apparatet. Dette kan forårsage fejl, revner eller misfarvning på apparatlegemet. Placer apparatet væk fra vaske, badeværelser eller andre steder med høj luftfugtighed, hvor det kan udsættes for vand og fugt efter brug.

Placer ikke apparatet på steder, hvor det udsættes for høje temperaturer eller direkte sollys.

Ved opbevaring, skal du altid sætte beskyttelseshætten til fodplejens hoved og barberhovedet fast.

## **Sådan kommer du hurtigt i gang med brugen**

**1 Opladning** (⇒ Side 168)



**2 Fjernelse og fastgøring af hovedet** (⇒ Side 169)



**3 Anvendelse** (⇒ Side 170)

## **Identifikation af dele (Se side 3)**

| Tilbehør                                               | ES-EL9A | ES-EL7A |
|--------------------------------------------------------|---------|---------|
| Hurtig-hætte til ben/arme [A]                          | ✓       | ✓       |
| Skånsom-hætte til ben/arme [B]                         | ✓       | ✓       |
| Skånsomme områders hætte til underarme/bikininilje [C] | ✓       | ✓       |
| Epileringshoved [D]                                    | ✓       | ✓       |
| Bikininikam (beskyttelseshætte til shaverhoved) [E]    | ✓       | ✓       |
| Shaverhoved [F]                                        | ✓       | ✓       |
| Beskyttelseshætte til fodplejehoved [G]                | ✓       | —       |
| Fodplejehoved [H]                                      | ✓       | —       |
| Sonisk skrubbørste [I]                                 | ✓       | —       |
| Børstehoved [J]                                        | ✓       | —       |

**A** Hurtig-hætte til ben/arme

**B** Skånsom-hætte til ben/arme (⇒ Side 171)

GB

D

F

I

NL

E

DK

P

N

S

FIN

PL

CZ

SK

H

RO

TR

- C Skånsom-hætte til områderne med underarme/bikinilinje**
  - ① Hudbeskytter
  - ② Hættefrigørelsesribber
  - ③ Ramme
- D Epileringshoved**
  - ④ Epilator disk
- E Bikinikam (beskyttelseshætte til shaverhoved)**
- F Shaverhoved**
  - ⑤ Ydre folie
  - ⑥ Trimmer
  - ⑦ Pop-up-trimmerkontakt
  - ⑧ Ramme
  - ⑨ Indre blad
  - ⑩ Rammefrigørelsesknop
- G Beskyttelseshætte til fodplejehoved**
- H Fodplejehoved**
  - ⑪ Fil
  - ⑫ Rammefrigørelsesknapper
  - ⑬ Ramme
- I Sonisk skrubbørste**
- J Børstehoved**
- K Apparlegeme**
  - ⑭ Hovedfrigørelsesknop
  - ⑮ LED-lampe
  - ⑯ Lysindstillinger
  - ⑰ Afbryderknop (sluk, tænd eller valg af tilstand)
  - ⑱ Opladningslys/notifikationslys
  - ⑲ Indgangsstik
- L AC-adapter (RE7-87) (AC-adapterens udformning er forskellig afhængigt af området.)**
  - ⑳ Adapter
  - ㉑ Strømsstik
  - ㉒ Ledning
  - ㉓ Stik til apparatet

Tilbehør

- M Rengøringsbørste**
- N Pose**

## Opladning

Lad apparatet helt op inden brug for at opnå den bedste ydelse.

**Du kan ikke benytte apparatet mens det oplades.**

### Opladningstid = Cirka. 1 time

Epilatoren kan anvendes i cirka 30 minutter (35 minutter ved brug af skånsom-hætten) efter 1 times opladning.

Dette afhænger af temperaturen.

**Tilslut AC-adapteren til epilatoren (a) og en stikkontakt (b). (Figur 1)**

Opladningsindikatorlys er tændt [K⑱] og vises under opladningen. (Figur 2) Det slukkes når opladningen er gennemført.

Den blinker to gange i sekundet ved unormal opladning.

- Den anbefalede omgivelsestemperatur til opladning er 15 °C – 35 °C. Batteriet oplades muligvis ikke korrekt eller slet ikke, hvis det er uden for den anbefalede temperatur.
- Opladningstiden kan aftage afhængigt af opladningskapaciteten.
- Opladning af apparatet efter hver brug vil ikke påvirke det genopladelige batteris levetid.
- Ved opladning af apparatet for første gang, når det ikke har været i brug i mere end seks måneder, ændres opladningstiden muligvis, eller opladningslampen/ notifikationslampen lyser i nogle få minutter. Den fortsætter med at lyse hvis enheden er tilsluttet.
- Hvis der høres støj fra radioen eller andre kilder mens du bruger eller oplader produktet, skal du gå et andet sted hen for at bruge produktet.

### <Til kontrol af fuldført opladning>

Hvis du fjerner stikket og isætter det igen under opladning vil opladningslampen/ notifikationslampen lyse og derefter slukkes efter ca. 5 sekunder.

## Inden brug

### Fjernelse og fastgøring af hovedet

Fjern hovedet mens du trykker på hovedets udløserknop og skub hovedet indtil det klikker. (Figur 3)

### Brug af bikinikammen

Placer bikinikammen på shaverhovedet og skub trimmeren op. (Figur 4)

- Når bikinikammen er på plads, skal du sørge for, at kammen er i tæt kontakt med huden.

### Afmontering og montering af den soniske skrubbepørste (Figur 5)

(Ved rengøring og udskiftning)

#### <Afmontering>

Hold børste på siden og afmonter den fra børstehovedet.

#### <Montering>

Tryk hårdt indtil du hører en klik-lyd.

### <LED-lampe> (Figur 6)

LED-lampen lyser, når der tændes for strømmen. Lampen vil forblive tændt, mens strømmen er sat TIL.

### <Valg af funktionstilstand>

#### (Figur 7)

- Diskens rotationshastighed kan skiftes mellem 3 trin. Prøv at bruge BLØD-tilstanden, hvis du er bekymret for irritation, når du fjerner hår.
- Funktionen ændres i rækkefølge fra ●(BLØD) → ●●(NORMAL) → ●●●(STÆRK) → "SLUKKET" hver gang du trykker på tænd/ sluk-knappen.
- Når du bruger fodplejens hovede, anbefales det at du bruger STÆRK-tilstanden.

#### ●: BLØD

Disken roterer ved lav hastighed.

- 1 af Mode-lamperne lyser blåt.

#### ●●: NORMAL

Disken roterer ved normal hastighed.

- 2 af Mode-lamperne lyser blåt.

#### ●●●: STÆRK

Disken roterer ved høj hastighed.

- 3 af Mode-lamperne lyser blåt.

#### SLUKKET

Strømmen vil blive SLUKKET.

### <Når batterikapaciteten er lav>

- Opladningslampen/ notifikationslampen [K<sup>®</sup>] blinker én gang hvert sekund.
- Driftstiden varierer afhængigt af brug eller temperatur når opladningslampen/ notifikationslampen blinker.

GB

D

F

I

NL

E

DK

P

N

S

FIN

PL

CZ

SK

H

RO

TR

## Anvendelse

### Epileringshoved

Fastgørelsesshætten til ben/arme og den sensitive hætte til ben/arme bør kun bruges til ben/arme.

Den sensitive hætte til underarme/bikiniinje bør kun bruges til underarme/bikiniinjen.

#### Områder som er velegnede til epilering (Figur 8)

- A. Områder at epilatorhovedet til ben/arme kan anvendes.
- B. Områder, som epilatorhovedet til underarme/bikiniinjen kan anvendes til. Inden epilering af bikiniinjen, sørg for at tage din badedragt eller trusser eller andet på og find ud af, hvilke områder du ønsker at epilere.
- Brug af epilatoren på områder, der ikke er de markerede områder, kan forårsage smerte eller hudproblemer.

#### Områder, som er ikke velegnede til epilering (Figur 9)

Epilatoren bør ikke bruges på indersiden af overarmene og andre områder såsom albuer og knæ, som er tilbøjelige til at være mere løse.

- VÅDepilering (epilering efter at huden og epilatoren er gjort våde og derefter anvendelse af skum) gør huden blødere, sådan at epileringen er mere skånsom mod huden.
- For TØR epilering skal du begynde ved trin 3. Før TØR epilering skal du tørre alt fugt og sved af huden.

**1** Gør huden våd.

**2** Gør skiverne våde og put en lille smule flydende showergel på skiverne. (Figur 10)

- Brug altid showergel under våd epilering.
- Brug ikke badegel med scrub eller grovsalt, eftersom dette kan forårsage fejlfunktion.
- Skyl showergelen af dine hænder.

**3** Vælg denne indstilling ved at trykke på afbryderknappen [K17].

- Der laves skum. Skum får epilatoren til at glide bedre, så du kan bevæge den hurtigt.
- Apparatet må ikke betjenes i omgivelsestemperaturer under ca. 5 °C.
- Placer epilatoren mod huden i en 90° vinkel, og bevæg den langsomt, så den glider hen over din hud.

#### <Epilering af ben eller arme>



Monter fastmonteringshætten til ben/arme eller den sensitive hætte til ben/arme. (Figur 11)  
Opad fra anklen.  
Indad fra armens yderside. (Figur 12)

#### <Epilering af armhuler eller bikiniinje>



Monter den sensitive hætte til underarme/bikiniinjen. (Figur 13)  
Brug forsigtigt epilatoren i en 90° vinkel på din hud, og lad den komme i tæt kontakt med huden.  
Bevæg ikke apparatet frem og tilbage mens du sætter den ned på huden. Fjern den fra huden, skift retning og anvend den derefter igen.  
Stræk huden med fingrene og bevæg langsomt apparatet indefra og udefter imod hårets vokseretning. (Figur 14)

### <Anvendeshyppighed>

Hårfjernerer er ikke permanent, så fra 2. brug af anbefales det at epilere underarmene omkring **en gang om ugen**, og bikini-linjen omkring **en gang hver anden uge**.

### <For begyndere/personer med følsom hud>

• Vi anbefaler at bruge BLØD tilstand ved anvendelse. (⇒ Side 169)  
Brug af skånsom-hætten til ben/arme, der medfølger hudbeskytteren, er anbefalet til brug for folk, der bruger epilatoren for første gang, eller de, der har følsom hud. Skånsom-hætten er udstyret med en hudbeskytter for mere skånsom epilering. Den kan fjerne hår mens huden holdes nede for at reducere smerter.

### <Tips for bedste epileringseresultater>

- Massage med kropspude kan hjælpe med at forebygge indgroede hår.
- Der kan eventuelt opstå rødhed efter brug. Et koldt håndklæde kan hjælpe, hvis du føler smerte, eller hvis der forekommer udslæt.
- Hvis din hud bliver tør efter epilering, anbefaler vi, at du anvender fugtigheds lotion i to dage efter epileringen.
- Sørg for, at huden er ren før og efter brug.

### <Bedste hårlængde for epilering>

Trim dine hår inden du foretager epilering første gang, eller hvis du ikke har epilert i en længere periode. Det er nemmere at fjerne hårene og mindre smertefuldt, når hårene er korte.

### Shaverhoved

Vådbarbering med sæbeskum gør huden glat for en tættere barbering. Trin 3 er ikke nødvendig ved en tørbarbering. Tør fugt eller sved af huden før tørbarbering.

#### 1 Påsæt shaverhovedet [F].

- Bekræft, at bikinikammen [E] er taget af.

#### 2 Kontroller, at den ydre folie ikke er deformeret eller beskadiget.

#### 3 Gør huden våd og put showergel på huden.

- Brug ikke en showergel med scrub eller granuleret salt. Brug heller ikke barberskum, hudcreme eller hudlotion. Dette kan du tilstoppe klingens og ødelægge den.

#### 4 Vælg denne indstilling ved at trykke på afbryderknappen [K①].

- Pres blidt, så hele bladet er i tæt kontakt med huden, og bladets overflade ikke bevæger sig op og ned.

### Fodplejehoved [ES-EL9A]

- Fodplejehovedet kan ikke anvendes i karbad eller brusebad.
- Sørg for at lade apparatet helt op inden brug.
- Vi anbefaler at produktet bruges indenfor 30 minutter efter bad eller brusebad. De rene fødder tørres af for vand på huden.
- Hver behandling bør vare omkring 10 minutter (5 minutter på hver fod, 10 minutter i alt for begge fødder).

#### 1 Montér fodplejehovedet [H].

- Tryk fast ned indtil du hører et "klik".

#### 2 Vælg denne indstilling ved at trykke på afbryderknappen [K①].

GB

D

F

I

NL

E

DK

P

N

S

FIN

PL

CZ

SK

H

RO

TR

- STÆRK-tilstanden anbefales for rotationshastighed.  
(➔ Side 169)

### 3 Sæt fodplejehovedet mod huden og begynd at file.

#### Det grundlæggende omkring fodpleje

Brug ikke produktet til at file noget andet end callus eller hård hud på fødderne. (Figur 15)

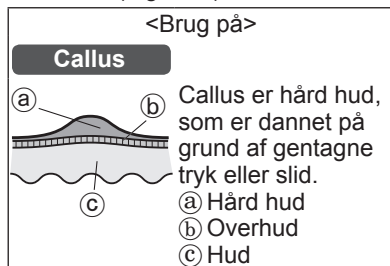

#### Forsigtighed ved filning

- Hvis man filer et for stort område kan det resultere i, at der dannes en endnu større callus. Derfor skal du sørge for at lade noget af det hårde lag blive tilbage.

Inden brug

Efter brug

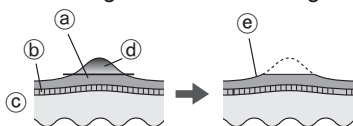

- (a) Hård hud  
(b) Overhud  
(c) Hud  
(d) Del, som skal fjernes  
(e) Lad noget af det hårde lag blive tilbage

- Når et enkelt sted files i lang tid kan det blive varmt på grund af gnidningen. For at undgå dette skal du sørge for at lave små ændringer i filestillingen mens du filer.
- Hvis et område files for dybt, kan det blive ømt eller betændt.
- Filning bør foretages cirka en gang hver anden uge.

#### Råd om bevægelse af fodplejehovedet

Brug din frie hånd til at støtte med under filning. (Figur 16)

#### Sonisk skrubbebørste ES-EL9A

- Vi anbefaler, at brug den én gang om ugen.
- Vi anbefaler, at bruge den på områder, der skal epileres, cirka 2 dage før den reelle epilering. Eksfoliering kan bidrage til at forhindre indgroede hår.

#### 1 Monter børstehovedet.

- Tryk fast ned indtil du hører et "klik".

#### 2 Gør den soniske skrubbebørste våd. (Figur 17)

#### 3 Anvend showergelen på din hud.

#### 4 Vælg denne indstilling ved at trykke på afbryderknappen [K17].

#### 5 Anvend den soniske skrubbebørste på din hud og begynd eksfoliering. (Figur 18)

- Vi anbefaler at bruge den på ben, arme (særligt albuer og knæ) og ved halsudskæringen. Brug ikke på sensitive områder på huden, ansigtet eller halsen.



- Må ikke holdes på ét sted konstant. Lad den glide hen over huden i et cirkulært mønster.
- Anvend på det samme område på huden i 30 sekunder af gangen. Kontroller huden og juster herefter.

## 6 Tryk på tænd-knappen for at sluk for strømmen.

- Fugtiggør ved at anvende en fugtighedscreme til din hud på områder, hvor den soniske skrubbørste blev brugt.

## Rengøring

- Rengør altid hovedet og hætter efter brug for at bevare dem i en hygiejnisk tilstand.
- Sluk for apparatet, og tag stikket ud inden rengøring.
- Pas på ikke at beskadige hudbeskytteren, rammen, hurtighætten og skånsom-hætten under rengøring.

## Tør rengøring [A B C D E F]

### Epilatorhoved/shaverhoved

1. Løft forsigtigt rammen opad mens du holder i hættefrigørelsesribberne [A B C ②] eller fjern rammen ved at trykke på rammefrigørelsesribberne [F ⑩]. (Figur 19)
2. Rengør hætterne [A B C], epilatorhovedet [D] og shaverhovedet [F] med rengøringsbørsten [M]. (Figur 20)

## Våd rengøring

### [A B C D E F H I J]

### Epilatorhoved/shaverhoved

#### (Figur 21)

1. Gør skiverne og bladene våde, og put en lille smule flydende håndsæbe på dem.
2. Tænd for kontakten for at lave skum.
3. Vask hovedet med vand for at fjerne hår.
  - Undlad at bruge varmt vand.
  - Hvis sæben ikke vaskes helt af, kan der samle sig en hvid aflejring, som forhindrer skiverne i at bevæge sig ordentligt.
  - Skyl shaverhovedet, mens rammen er afmonteret.
4. Sluk for kontakten og tør apparatet grundigt af med en tør klud.

### Fodplejehoved

#### (Figur 22)

1. Kom flydende håndsæbe på filens midterste del.
2. Hæld en lille smule vand på filen og tænd for kontakten.
3. Skyl alle urenheder grundigt af med vand eller lunken vand.
4. Når du har slukket for kontakten kan du fjerne rammen og rense indvendigt.
5. Tør af med en tør klud og læg den til tørre på et sted med god ventilation.

### Soniske skrubbørste og børstehoved

#### (Figur 23)

1. Tryk på strømknappen for at tænde for strømmen og grundigt rense for rester fra den soniske skrubbørste.
2. Tryk på tænd-knappen for at slukke for strømmen, afmonter børstehovedet og rens grundigt undersiden af børstehovedet.

GB

D

F

I

NL

E

DK

P

N

S

FIN

PL

CZ

SK

H

RO

TR

### 3. Tør apparatet af med en tør klud og tør den grundigt.

- For at beskytte mod skader på børsten, skal den tørres af mens den vender opad, og derefter gemme børsten væk.

## Udskiftning af den udvendige folie og det indre blad

Vi anbefaler, at den ydre folie skiftes [F5] hvert år, og det indre blad [F9] hvert andet år. Fjern kun shaverhovedets ydre folie [F] når det udskiftes.

### Udskiftning af det ydre folie (Figur 24)

1. Skub blidt til den ydre folie med fingrene, og brug samtidig en fingernegl til at løsne plastikpanelet (B) på bladet fra tapperne (a) på indersiden af rammen.
2. Den nye ydre folie skal bøjes en smule og trykkes ind, indtil den klemmes fast i rammen.

### Udskiftning af det indre blad (Figur 25)

1. Fjern det indre blad ved at holde i begge ender og trække det væk i lige retning fra shaveren.
2. Isæt det indre blad ved at holde det i begge ender og trykke det nedad.

## Udskiftning af filen ES-EL9A

Filens levetid er cirka 1 år (baseret på enkel brug hver 2. uge med cirka 10 minutter pr. behandling). Vi anbefaler at filen udskiftes cirka en gang om året. (Figur 26)

### 1. Tryk ned med din finger og frigør filen.

2. Få den  formede del til at flugte med den  markerede side og tryk ned.

## Udskiftning af den soniske skrubbebørste ES-EL9A

Soniske skrubbebørste (skrubbebørste)

En gang om året (givet den bruges 3 minutter per uge)

- For informationer omkring udskiftning af børsten.

## Problemløsning

| Problem               | Mulig årsag                                                         | Håndtering                                                                                                            |                                                                                                                                                    |
|-----------------------|---------------------------------------------------------------------|-----------------------------------------------------------------------------------------------------------------------|----------------------------------------------------------------------------------------------------------------------------------------------------|
| Apparatet kører ikke. | ▶ Den er ikke opladet.                                              | ▶ Oplad apparatet helt.                                                                                               |                                                                                                                                                    |
|                       | ▶ Kontakten er slået TIL med adapteren forbundet til stikkontakten. | ▶ Det er kun muligt at oplade når adapteren er forbundet til stikkontakten. Tag stikket ud af stikkontakten før brug. |                                                                                                                                                    |
|                       | <b>Ved epilering</b>                                                | ▶ Hudbeskytteren eller skiverne er deformerede, revnede eller beskadiget.                                             | ▶ Anmod om reparation hos et autoriseret servicecenter.                                                                                            |
|                       | <b>Ved epilering eller barbering</b>                                | ▶ Hårstøv har samlet sig sammen.                                                                                      | ▶ Fjern hårstøvet.                                                                                                                                 |
|                       |                                                                     | ▶ Showergel har sat sig fast på skiverne og bladet.                                                                   | ▶ Vask det af ved iblødlægning i varmt vand.                                                                                                       |
|                       | <b>Ved pleje af fødder</b>                                          | ▶ Rammen er ikke sat rigtigt på.                                                                                      | ▶ Sæt den på igen.                                                                                                                                 |
|                       | <b>Ved eksfoliering</b>                                             | ▶ Showergel har samlet sig på den soniske skrubbebørste eller skrubbehovedet.                                         | ▶ Rengør i varmt vand. Hvis showergelen ikke kan renses væk, skal du fjerne den soniske skrubbebørste eller børstehovedet og vaske med varmt vand. |
|                       |                                                                     | ▶ Apparatet anvendes ved en temperatur på ca. 5 °C eller derunder.                                                    | ▶ Brug apparatet ved omgivelsestemperaturer på ca. 5 °C eller højere.                                                                              |
|                       | Brugstiden bliver kortere.                                          | ▶ Apparatet trykkes for hårdt mod huden.                                                                              | ▶ Hold et nænsomt tryk mod huden.                                                                                                                  |
|                       |                                                                     | ▶ Ikke fuldt opladet.                                                                                                 | ▶ Oplad apparatet helt.                                                                                                                            |

GB

D

F

I

NL

E

DK

P

N

S

FIN

PL

CZ

SK

H

RO

TR

| Problem                                         |                            | Mulig årsag                                                               | Håndtering                                                   |
|-------------------------------------------------|----------------------------|---------------------------------------------------------------------------|--------------------------------------------------------------|
| Apparatet stopper under brug.                   |                            | ▶ Apparatet trykkes for hårdt mod huden.                                  | ▶ Hold et nænsomt tryk mod huden.                            |
|                                                 |                            | ▶ Ikke fuldt opladet.                                                     | ▶ Oplad apparatet helt.                                      |
| Kan ikke fjerne hår.                            | <b>Ved epilering</b>       | ▶ Apparatet anvendes på langt hår.                                        | ▶ Anvend apparatet til hår, der er ca. 2 - 3 mm. langt.      |
| Håret bliver til stubbe.                        |                            | ▶ Enheden bliver ikke holdt eller bevæget korrekt.                        | ▶ Henvis til side 170.                                       |
| Apparatet fjerner ikke hårene så godt som før.  |                            | ▶ Hårstøv har samlet sig sammen.                                          | ▶ Fjern hårstøvet.                                           |
|                                                 |                            | ▶ Hudbeskytteren eller skiverne er deformerede, revnede eller beskadiget. | ▶ Anmod om reparation hos et autoriseret servicecenter.      |
| Den sensitive område-hætte ryger af under brug. | <b>Ved epilering</b>       | ▶ Apparatet trykkes for hårdt mod huden.                                  | ▶ Hold et nænsomt tryk mod huden. (Henvis til side 170.)     |
|                                                 |                            | ▶ Apparatet bruges ikke i en vinkel på 90° på din hud.                    | ▶ Brug i en vinkel på 90° på din hud. (Henvis til side 170.) |
| Apparatet klipper ikke så godt som tidligere.   | <b>Ved barbering</b>       | ▶ Hårstøv har samlet sig sammen.                                          | ▶ Fjern hårstøvet.                                           |
|                                                 |                            | ▶ Bladet er deformeret.                                                   | ▶ Skift bladet ud. Retningslinjer for udskiftning:           |
|                                                 |                            | ▶ Bladet er slidt.                                                        | ▶ Ydre folie: Ca. 1 år<br>Indre blad: Ca. 2 år               |
| Kan ikke file.                                  | <b>Ved pleje af fødder</b> | ▶ Filen er slidt.                                                         | ▶ Skift filen ud. Retningslinjer for udskiftning: Ca. 1 år   |
|                                                 |                            | ▶ Enheden anvendes i BLØD tilstand.                                       | ▶ Prøv at bruge den i STÆRK-tilstand.                        |
| Kan ikke fjerne lugt.                           | <b>Ved pleje af fødder</b> | ▶ Det er snavset.                                                         | ▶ Læg filen i blød i vand i ca. 24 timer inden den vaskes.   |

| Problem                                       |                  | Mulig årsag                                        | Håndtering                                                                                      |                        |
|-----------------------------------------------|------------------|----------------------------------------------------|-------------------------------------------------------------------------------------------------|------------------------|
| Fjerner ikke neglebånd eller skidt effektivt. | Ved eksfoliering | ▶ Du bruger ikke nok kraft på huden i længere tid. | ▶ Ret vinklen på presset til og/eller mængden af tid, mens du holder øje med din huds tilstand. | GB                     |
|                                               |                  | ▶ Børsteforringelse ved kontinuerlig brug          | ▶ Udskift børsten.<br>Retningslinjer for udskiftning:<br>Soniske skrubbebørste: en gang om året | D<br>F<br>I<br>NL<br>E |

Hvis problemet ikke kan løses, skal du kontakte den butik, hvor du købte produktet eller et autoriseret Panasonic-servicecenter for reparation.

DK

P

N

S

FIN

PL

CZ

SK

H

RO

TR

## Batterilevetid

Ca. 3 år.

Hvis driftstiden er væsentlig kortere efter fuld opladning, er batteriet udtjent.

(Batterilevetiden kan variere afhængigt af brugs- og opbevaringsbetingelser.)

Batteriet i dette apparat kan ikke udskiftes af brugere. Få batteriet udskiftet af et autoriseret servicecenter.

## Fjernelse af det indbyggede genopladelige batteri (Figur 27)

**Fjern det indbyggede batteri før apparatet kasseres.**

Batteriet skal afskaffes på sikker vis.

Sørg venligst for, at batteriet indleveres på et sted, der er officielt beregnet til dette formål, hvis der findes et sådant.

Denne figur er kun relevant ved kassering af apparatet og må ikke benyttes til at reparere det. Hvis du selv adskiller dette apparat, vil det ikke længere være vandtæt, hvilket kan skabe fejlfunktionalitet.

- Fjern apparatet fra AC-adapteren.
- Brug batteriet indtil det er helt afladet, hvis der er strøm tilbage på det.
- Udfør trin ① til ⑤, løft batteriet og fjern det derefter.
- Sørg for, at du ikke kortslutter de positive og negative terminaler på batteriet, og isoler terminalerne ved at vikke tape omkring dem.

## For miljøbeskyttelse og genbrug af materialer

Denne epilator indeholder et li-ionbatteri.

Sørg for, at batteriet bortskaffes på en officiel genbrugsstation, hvis findes en sådan i dit land.

## Garanti

Besøg venligst <http://www.panasonic.com>, eller kontakt et autoriseret servicecenter (du kan finde kontaktadresserne i det fælleseuropæiske garantihæfte.), hvis du mangler oplysninger, eller hvis epilatoren eller ledningen bliver beskadiget.

## Specifikationer

|                         |                                                                                                                                                                |
|-------------------------|----------------------------------------------------------------------------------------------------------------------------------------------------------------|
| Strømforsyning          | Se navnepladen på AC-adapteren.<br>(Automatisk spændingskonvertering)                                                                                          |
| Opladningstid           | Ca. 1 time                                                                                                                                                     |
| Luftbåren akustisk støj | Epileringshoved: 74<br>(dB (A) re 1 pW)<br>Shaverhoved:<br>64 (dB (A) re 1 pW)<br>Fodplejehoved:<br>69 (dB (A) re 1 pW)<br>Børstehoved:<br>65 (dB (A) re 1 pW) |

Dette produkt er kun beregnet til husholdningsbrug.

## Indsamling af elektronikskrot og brugte batterier Kun for Den Europæiske Union og lande med retursystemer



Disse symboler på produkter, emballage og/eller ledsagedokumenter betyder, at brugte elektriske og elektroniske produkter og batterier ikke må blandes med almindeligt husholdningsaffald.

For korrekt behandling, indsamling og genbrug af gamle produkter og batterier, skal du tage dem til indsamlingssteder i overensstemmelse med den nationale lovgivning.

Ved at skaffe sig af med dem på korrekt vis hjælper du med til at spare værdifulde ressourcer og forhindre eventuelle negative påvirkninger af menneskers sundhed og miljøet.

Ønsker du mere udførlig information om indsamling og genbrug skal du kontakte din kommune.

Usagkyndig bortskaffelse af elektronikskrot og batterier kan eventuelt udløse bødeforlæggelse.



### Information om batterisymbol (eksempler nedenfor)

Dette symbol kan anvendes sammen med et kemisk symbol. I så fald opfylder det kravene for det direktiv, som er blevet fastlagt for det pågældende kemikalie.

GB

D

F

I

NL

E

DK

P

N

S

FIN

PL

CZ

SK

H

RO

TR





# Panasonic

## Instruções de Funcionamento Depilador (doméstico)

Modelo n.º ES-EL9A  
ES-EL7A

### Índice

|                                                                       |            |
|-----------------------------------------------------------------------|------------|
| <b>Precauções de segurança.....</b>                                   | <b>185</b> |
| <b>Informação importante.....</b>                                     | <b>192</b> |
| <b>Passos rápidos para utilização .....</b>                           | <b>193</b> |
| <b>Identificação das peças .....</b>                                  | <b>193</b> |
| <b>Carregar.....</b>                                                  | <b>194</b> |
| <b>Antes de utilizar.....</b>                                         | <b>194</b> |
| <b>Como utilizar.....</b>                                             | <b>196</b> |
| <b>Limpeza .....</b>                                                  | <b>200</b> |
| <b>Substituir a folha metálica exterior e a lâmina interior .....</b> | <b>201</b> |
| <b>Substituir a lima.....</b>                                         | <b>201</b> |
| <b>Substituir a escova de esfoliação sónica .....</b>                 | <b>201</b> |
| <b>Resolução de problemas .....</b>                                   | <b>202</b> |
| <b>Tempo de vida da bateria.....</b>                                  | <b>205</b> |
| <b>Remover a bateria recarregável incorporada .....</b>               | <b>205</b> |
| <b>Garantia .....</b>                                                 | <b>205</b> |
| <b>Especificações.....</b>                                            | <b>205</b> |

Obrigado por adquirir este produto Panasonic.  
**Antes de utilizar este aparelho, leia estas instruções até ao fim e  
guarde-as para futuras consultas.**



## **Advertência**

- Este aparelho pode ser utilizado por crianças a partir dos 8 anos e pessoas com capacidades físicas, sensoriais ou mentais reduzidas ou sem experiência e conhecimento de utilização caso tenham recebido supervisão ou instruções relativas à utilização segura do aparelho e compreendam os perigos envolvidos. As crianças não devem brincar com o aparelho. A limpeza e manutenção não devem ser realizadas por crianças sem supervisão.
- O cabo de alimentação não pode ser substituído. Se o cabo ficar danificado, o transformador de CA terá de ser eliminado.

- Não utilize qualquer outro transformador que não o transformador de CA fornecido para qualquer outra finalidade. Além disso, não utilize qualquer outro aparelho com o transformador de CA fornecido. (Ver páginas 194.)
- O símbolo seguinte significa que é necessária uma unidade de fonte de alimentação amovível específica para ligar o aparelho elétrico à corrente elétrica. A referência do tipo de fonte de alimentação está indicada junto do símbolo.



### ► Utilizar a cabeça de depilação/ corte e a escova

- As cabeças e a escova podem ser utilizadas quando molhadas. O símbolo seguinte significa que é adequado para usar no banho ou no duche.



GB

D

F

I

NL

E

DK

P

N

S

FIN

PL

CZ

SK

H

RO

TR

## ► Utilizar a cabeça para tratamento dos pés

- A cabeça para tratamento dos pés é lavável.

O símbolo seguinte significa que a cabeça para tratamento dos pés pode ser limpa sob água.





- Desencaixe o corpo principal do transformador de CA, antes de a limpar com água.

## Precauções de segurança

Para reduzir o risco de ferimentos, morte, choque elétrico, incêndio e danos materiais, respeite sempre as precauções de segurança apresentadas em seguida.

### Explicação dos símbolos

Os símbolos seguintes são utilizados para classificar e descrever o nível de perigo, ferimentos e danos materiais causados quando as instruções não são respeitadas e o aparelho é utilizado incorretamente.

|                                                                                                      |
|------------------------------------------------------------------------------------------------------|
|  <b>PERIGO</b>      |
| Indica um perigo potencial que resultará em ferimentos graves ou morte.                              |
|  <b>ADVERTÊNCIA</b> |
| Indica um perigo potencial que poderá resultar em ferimentos graves ou morte.                        |
|  <b>CUIDADO</b>     |
| Indica um perigo que poderá resultar em ferimentos menores ou danos materiais.                       |

Os símbolos seguintes são utilizados para classificar e descrever tipos de instruções a respeitar.



Este símbolo alerta os utilizadores para um procedimento de funcionamento específico que não deve ser realizado.



Este símbolo alerta os utilizadores para um procedimento de funcionamento específico que tem de ser seguido para utilizar o aparelho em segurança.

## ADVERTÊNCIA

### ► Alimentação elétrica

**Não danifique, modifique, dobre, puxe ou torça com força o cabo. Além disso, não coloque nada pesado em cima do cabo nem o comprima.**

**Não mergulhe o transformador de CA em água nem o lave com água.**

 **Não coloque o transformador de CA sobre ou perto de um lavatório ou banheira com água.**

**Nunca utilize o aparelho se o transformador de CA estiver danificado ou se a ficha de alimentação encaixar com folga na tomada elétrica.**

- Caso contrário, poderá ocorrer um choque elétrico ou incêndio devido a um curto-circuito.

**Não ligue ou desligue o transformador a uma tomada elétrica doméstica com as mãos molhadas.**



- Caso contrário, poderá ocorrer um choque elétrico ou ferimentos.

GB

D

F

I

NL

E

DK

P

N

S

FIN

PL

CZ

SK

H

RO

TR

## **ADVERTÊNCIA**

**Não utilize o aparelho de forma a que exceda a potência nominal da tomada elétrica ou da instalação elétrica.**

-  - Exceder a potência nominal ao ligar demasiadas fichas à tomada elétrica poderá causar um incêndio devido a sobreaquecimento.

**Certifique-se sempre de que o aparelho é utilizado numa fonte de alimentação que corresponde à tensão nominal indicada no transformador de CA.**

-  **Insira totalmente o transformador ou a ficha do aparelho.**
  - Se não o fizer, poderá ocorrer um incêndio ou choque elétrico.

### ► **Este produto**

**Este produto possui uma bateria recarregável incorporada. Não o atire para chamas ou outras fontes de calor. Não carregue, utilize ou deixe exposto a altas temperaturas.**

-  **carregue, utilize ou deixe exposto a altas temperaturas.**
  - Caso contrário, poderá ocorrer sobreaquecimento, ignição ou explosão.

**Não modifique nem repare o aparelho pelos seus próprios meios.**

-  **- Caso contrário, poderá ocorrer um incêndio, choque elétrico ou ferimentos. Contacte um centro de assistência autorizado para reparar o aparelho (substituição da bateria, etc.).**

**Nunca desmonte o aparelho, exceto quando proceder à sua eliminação.**



-  **- Caso contrário, poderá ocorrer um incêndio, choque elétrico ou ferimentos.**

### ► **Em caso de uma anormalidade ou falha**

**Pare imediatamente de utilizar o aparelho e remova o transformador se ocorrer uma anomalia ou avaria.**

- Se não o fizer, poderá ocorrer um incêndio, choque elétrico ou ferimentos.

**<Casos de anormalidade ou avaria>**

-  **• A unidade principal, o transformador ou o cabo estão deformados ou anormalmente quentes.**
-  **• A unidade principal, o transformador ou o cabo cheiram a queimado.**
-  **• É emitido um som anormal durante a utilização ou carregamento da unidade principal, do transformador ou do cabo.**
  - Solicite imediatamente a inspeção ou reparação num centro de assistência autorizado.

### ► **Prevenção de acidentes**

**Não coloque ao alcance de crianças ou bebês. Não permita que o utilizem.**

-  **- Caso contrário, tal poderá causar um acidente ou ferimentos devido à ingestão acidental da lâmina interior, da escova, etc.**

## **ADVERTÊNCIA**

### ► Limpeza

**Desligue sempre o transformador da tomada elétrica quando limpar o aparelho.**



- Se não o fizer, poderá ocorrer um choque elétrico ou ferimentos.

**Limpe regularmente a ficha de alimentação e a ficha do aparelho para impedir a acumulação de pó.**



- Se não o fizer, poderá ocorrer um incêndio devido a uma falha de isolamento causada por humidade. Desligue o transformador e limpe-o com um pano seco.

## **CUIDADO**

### ► Proteção da pele

**As pessoas seguintes não deverão utilizar este aparelho:**

- Pessoas que sofram de dermatite atópica ou erupções cutâneas e outras doenças de pele
- Pessoas com diátese alérgica ou pessoas cuja pele seja facilmente irritada por cosméticos, roupa, metais, etc.



- Pessoas que sejam facilmente supuradas
  - Pessoas que sofram de varizes, diabetes, hemofilia, etc.
  - Pessoas que tenham problemas com o estancamento de hemorragias
- A utilização em tais casos poderá causar sensibilidade da pele ou causar inflamação, sangramento ou dor crescente.

**Não utilizar nos casos seguintes:**



- Durante a menstruação, gravidez ou aproximadamente um mês após dar à luz
  - Quando não se sentir bem ou quando sentir uma anomalia na sua pele ou corpo
  - Após ingerir álcool ou tomar medicamentos, ou quando está muito cansado/a
- A utilização em tais casos poderá causar sensibilidade da pele ou causar inflamação, sangramento ou dor crescente.

GB

D

F

I

NL

E

DK

P

N

S

FIN

PL

CZ

SK

H

RO

TR

## **CUIDADO**

**Não utilize nas seguintes áreas do corpo:**

-  • Ferimentos, erupções cutâneas, sinais, nódos negros, verrugas, espinhas, etc.
- Em pele bronzeada
- Se o fizer poderá causar ferimentos, inflamação da pele ou sangramento.

**Não pressione a lâmina com demasiada força ao utilizar a cabeça de corte.**

-  - Caso contrário, poderá causar danos que resultem em ferimentos na pele.

**Não toque na secção da lâmina (secção metálica) da lâmina interior ao utilizar a cabeça de corte.**

-  - Se o fizer poderá causar ferimentos às suas mãos.

**Não LIGUE o interruptor sem a cabeça encaixada.**

-  - Caso contrário, poderá causar ferimentos nos dedos ou provocar o emaranhamento do cabelo ou roupa e causar danos.

**Não utilize com a estrutura removida.**

-  - Caso contrário, poderá causar ferimentos nos dedos ou provocar o emaranhamento do cabelo ou roupa e causar danos.

**Não utilize o sabão com uma esponja esfoliante ou com um efeito de esfoliação.**

-  - Caso contrário, tal poderá causar ferimentos à pele, manchas na pele ou outros problemas de pele.

**Encaixe sempre a tampa de áreas sensíveis para as axilas/virilha ao depilar as suas axilas e virilha. Não utilize a cobertura rápida para pernas/braços ou a cobertura suavizadora para pernas/braços.**

-  - Se o fizer poderá causar ferimentos, inflamação ou dor crescente.

**O protetor de pele e a folha metálica exterior são frágeis.**

**Armazene a cabeça de corte com o pente da virilha encaixado.**

-  - Se não o fizer, tal poderá resultar na deformação ou danos ao protetor de pele ou à folha metálica exterior, o que poderá causar ferimentos à pele.
- Por favor, armazene o protetor de pele e a folha metálica exterior com cuidado.

**Antes de utilizar, verifique se o protetor de pele, o disco, a lâmina, a estrutura e a escova não apresentam deformações, fissuras e danos.**

-  - Caso contrário poderá causar ferimentos à pele.

**Aplique o protetor de pele e os discos de depilação a um ângulo de 90° na sua pele, aplicando uma força suave.**

-  - Caso contrário, poderá causar ferimentos à pele ou provocar o emaranhamento do cabelo ou roupa e causar danos.





## CUIDADO

Se os problemas de pele continuarem durante 2 dias ou mais após o tratamento, interrompa a utilização da unidade e contacte um dermatologista.



- Se o fizer pode causar o agravamento dos sintomas.

**Desligue o interruptor quando o aparelho ficar quente e utilize o aparelho apenas quando este tiver arrefecido.**



- Se o fizer pode causar o queimaduras de baixa temperatura.

### ► Sobre a utilização da cabeça de depilação/corte

**Não utilize nas seguintes áreas do corpo:**



- Cara, genitais e área genital ou coxas
- O lado interior dos antebraços e áreas tais como os cotovelos ou joelhos, são propensas a flacidez
- Se o fizer poderá causar ferimentos, inflamação da pele ou sangramento.

**As pessoas seguintes não deverão utilizar este aparelho:**



- As pessoas que já sofreram problemas de pele (supuração, inflamação, etc.) causados pela depilação (arranque, depilação, com cera, etc.)
- A utilização em tais casos poderá causar sensibilidade da pele ou causar inflamação, sangramento ou dor crescente.

**Não utilize a cabeça de depilação/corte das seguintes formas:**



- Utilizar imediatamente antes de ir nadar ou de tomar banhos de mar (utilize, pelo menos, 2 dias antes de tais atividades)
- Utilização imediatamente antes de tomar banho
- Praticar desportos ou exercícios extremos logo após a depilação
- Se o fizer poderá causar infeção ou inflamação, resultantes de bactérias que se introduzem no corpo através dos poros.

**Não aplique uma pressão forte na pele, não desloque repetidamente sobre a mesma área ou desloque-se para a frente e para trás numa área. Para além disso, não utilize um movimento de espetar.**



- Se o fizer poderá causar ferimentos, ou inflamação da pele, ou aumento da dor.

### ► Utilizar a cabeça para tratamento dos pés

**Não utilize sobre bolhas e calos.**



- Se o fizer poderá causar ferimentos, inflamação da pele ou sangramento.

GB

D

F

I

NL

E

DK

P

N

S

FIN

PL

CZ

SK

H

RO

TR



## CUIDADO

**Não utilize a cabeça para tratamento dos pés das seguintes formas:**

- Limar demasiado profundamente
  - Permitir que a lima toque na pele macia
-  Utilizar a cabeça para tratamento dos pés no banho
- Se o fizer poderá causar ferimentos à pele, infeção, inflamação, sangramento ou outros problemas, ou o agravamento de tais sintomas.

• **As pessoas que sofram de má circulação nos pés; ou inchaço, comichão, dor ou calor excessivo nos pés devem consultar o seu médico antes de utilizar a cabeça para tratamento dos pés.**

• **Se a pele parecer anormal após limiar, interrompa a utilização da cabeça para tratamento dos pés e consulte um dermatologista.**

-  **Lime a pele endurecida de forma progressiva, ao longo de alguns dias.**
- **Lime apenas a calosidades ou pele endurecida nos seus pés.**
- A não observância das instruções presentes acima poderá causar ferimentos à pele, infeção, inflamação, sangramento ou outros problemas, ou o agravamento de tais sintomas.

**Ao utilizar o aparelho para limar, tenha cuidado com a direção na qual o corpo principal se desloca.**

-  - A rotação da lima poderá causar a deslocação do corpo principal numa direção inesperada e causar ferimentos à pele.

**Armazene a cabeça para tratamento dos pés com a cobertura de proteção encaixada.**

-  - Caso contrário, poderá causar danos aos itens circundantes.

► **Sobre a utilização da escova de esfoliação sónica**

**Não utilize nas seguintes áreas do corpo:**

-  Cara, garganta, genitais e área genital
- Se o fizer poderá causar ferimentos, inflamação da pele ou sangramento.

**Não utilize a escova de esfoliação sónica das seguintes formas:**

- Aplicar com uma forte pressão à pele
  - Utilizar continuamente durante longos períodos de tempo na mesma área
-  - Se o fizer poderá causar ferimentos à pele, infeção, inflamação, sangramento ou outros problemas, ou o agravamento de tais sintomas.

**Se os problemas de pele continuarem durante 2 dias ou mais após o tratamento, interrompa a utilização da unidade e contacte um dermatologista.**

-  - Se o fizer pode causar o agravamento dos sintomas.



## CUIDADO

Utilize para remover calosidades nos joelhos ou cotovelos.



- Caso contrário poderá causar ferimentos, inflamação da pele ou sangramento.

► **Precauções a ter em conta**

**Não partilhe com a sua família ou outros.**



- Se o fizer poderá causar infeção ou inflamação.

**Não permita que objetos metálicos ou lixo se colem à ficha de alimentação ou à ficha do aparelho.**



- Caso contrário, poderá ocorrer um choque elétrico ou incêndio devido a um curto-circuito.

**Não aponte continuamente a luz LED diretamente para os seus olhos.**



- Se o fizer poderá causar tonturas.

**Não deixe cair nem sujeite o aparelho a choques.**



- Se o fizer poderão ocorrer ferimentos.

**Não enrole o cabo à volta do transformador ou do aparelho quando o armazenar.**



- Caso contrário, o fio no cabo poderá partir-se com a carga e poderá causar um incêndio devido a um curto-circuito.

**Desligue o transformador ou a ficha do aparelho ao segurar no transformador ou na ficha do aparelho, e não no cabo.**



- Desligar ao segurar no cabo poderá causar um choque elétrico ou ferimentos.

**Desligue o transformador da tomada elétrica quando não estiver a carregar.**



- Se não o fizer, poderá ocorrer um choque elétrico ou incêndio devido a fuga elétrica resultante da deterioração do isolamento.

GB

D

F

I

NL

E

DK

P

N

S

FIN

PL

CZ

SK

H

RO

TR

## Manuseamento da bateria removida descartar o produto

### PERIGO

- A bateria recarregável destina-se a ser utilizada apenas com este aparelho. Não use a bateria com outros aparelhos.
- Não carregue a bateria depois de esta ter sido retirada do aparelho.
- Não deite a bateria para o fogo nem a aqueça.
- Não lhe bata, desmonte, modifique ou perfure com uma unha.
- Evite que os terminais positivo e negativo da bateria entrem em contacto através de objetos metálicos.
- Não transporte nem guarde a bateria juntamente com peças metálicas, tal como colares e ganchos de cabelo.
- Não utilize ou deixe a bateria onde esta esteja exposta a temperaturas elevadas, tais como sob a luz solar direta ou próxima de outras fontes de calor.
- Nunca retire o revestimento do tubo.
- Caso contrário, poderá ocorrer sobreaquecimento, ignição ou explosão.

### ADVERTÊNCIA

Depois de retirar a bateria recarregável, mantenha-a fora do alcance de crianças e bebês.

-  - A bateria irá prejudicar o organismo se for ingerida acidentalmente.  
Se isso acontecer, consulte imediatamente um médico.

Se o fluido da bateria apresentar fugas e entrar em contacto com os olhos, não esfregue os olhos e enxague minuciosamente com água limpa, tal como a água da torneira.

-  - Se o fizer poderá causar ferimentos nos olhos.  
Consulte imediatamente um médico.

### CUIDADO

Se o fluido da bateria vazar e entrar em contacto com a pele ou com o vestuário, enxague com água limpa, tal como a água da torneira.

-  - Se o fizer poderá causar inflamação.

### Informação importante

Não utilize álcool ou acetona, etc. para limpar o aparelho. Se o fizer poderá causar a avaria, fissuras ou a descoloração do corpo principal. Mantenha o aparelho afastado de lavatórios, casas de banho ou outras áreas de elevada humidade onde possa estar exposto à água e humidade após a utilização.

Mantenha o aparelho afastado de onde este irá ficar exposto a temperaturas elevadas ou à luz solar direta.

Ao armazenar, encaixe sempre a tampa de proteção da cabeça para tratamento dos pés e cabeça de corte.

### Passos rápidos para utilização

- 1 Carregamento**  
(⇒ Página 194)
- ▼
- 2 Remoção e fixação da cabeça**  
(⇒ Página 194)
- ▼
- 3 Como utilizar** (⇒ Página 196)

### Identificação das peças (Ver página 3)

| Acessórios                                                             | ES-EL9A | ES-EL7A |
|------------------------------------------------------------------------|---------|---------|
| Tampa rápida para pernas/braços <b>[A]</b>                             | ✓       | ✓       |
| Tampa suave para pernas/braços <b>[B]</b>                              | ✓       | ✓       |
| Tampa de áreas sensíveis para axilas/virilha <b>[C]</b>                | ✓       | ✓       |
| Cabeça de depilação <b>[D]</b>                                         | ✓       | ✓       |
| Pente da virilha (Tampa de proteção para a cabeça de corte) <b>[E]</b> | ✓       | ✓       |
| Cabeça de corte <b>[F]</b>                                             | ✓       | ✓       |
| Tampa de proteção da cabeça para tratamento dos pés <b>[G]</b>         | ✓       | —       |

| Acessórios                                | ES-EL9A | ES-EL7A |
|-------------------------------------------|---------|---------|
| Cabeça para tratamento dos pés <b>[H]</b> | ✓       | —       |
| Escova de esfoliação sónica <b>[I]</b>    | ✓       | —       |
| Cabeça da escova <b>[J]</b>               | ✓       | —       |

- A Tampa rápida para pernas/braços**
- B Tampa suave para pernas/braços**  
(⇒ Página 197)
- C Tampa de áreas sensíveis para axilas/virilha**
  - ① Protetor de pele
  - ② Gatilho para desengatar a tampa
  - ③ Chassis
- D Cabeça de depilação**
  - ④ Discos de depilação
- E Pente de biquíni (Tampa de proteção para a cabeça de corte)**
- F Cabeça de corte**
  - ⑤ Folha metálica exterior
  - ⑥ Aparador
  - ⑦ Interruptor do aparador rebatível
  - ⑧ Chassis
  - ⑨ Lâmina interior
  - ⑩ Botão para desengatar o chassis
- G Tampa de proteção da cabeça para tratamento dos pés**
- H Cabeça para tratamento dos pés**
  - ⑪ Lima
  - ⑫ Botões para desengatar o chassis
  - ⑬ Chassis
- I Escova de esfoliação sónica**
- J Cabeça da escova**
- K Corpo principal**
  - ⑭ Botão de libertação da cabeça
  - ⑮ Luz LED



- ⑯ Luzes do modo
- ⑰ Interruptor de alimentação (alimentação desligada/ligada ou seleção do modo)
- ⑱ Luz de indicação/notificação de carregamento
- ⑲ Tomada
- L Transformador de CA (RE7-87) (A forma do transformador de CA difere consoante a região.)**
- ⑳ Transformador
- ㉑ Ficha de alimentação
- ㉒ Cabo
- ㉓ Ficha do aparelho

Acessórios

- M Escova de limpeza**
- N Bolsa**

## Carregar

Para um melhor desempenho, carregue o aparelho por completo antes de o usar.

**Não poderá utilizar o aparelho enquanto este estiver a carregar.**

**Tempo de carregamento = Aproximadamente 1 hora**

A depiladora pode ser utilizada durante aproximadamente 30 minutos (35 minutos ao utilizar a cobertura suavizadora para as pernas/braços) após 1 hora de carregamento. Isto varia dependendo da temperatura.

**Ligue o transformador de CA à depiladora (a) e a uma tomada doméstica (b). (Fig. 1)**

A luz de indicação/notificação de carregamento [K] acende-se a vermelho durante o carregamento. (Fig. 2)

Esta desliga-se após o carregamento estar concluído.

A luz pisca duas vezes por segundo quando é detetado um carregamento anormal.

- A temperatura ambiente recomendada para o carregamento situa-se entre 15 °C – 35 °C. A bateria poderá não carregar corretamente ou não ser de todo carregada se estiver fora da temperatura recomendada.
- O tempo de carregamento poderá diminuir consoante a capacidade de carga.
- Carregar o aparelho sempre que este é utilizado não irá afetar a vida da bateria recarregável.
- Quando carregar o aparelho pela primeira vez, ou quando não tiver sido utilizado há mais de 6 meses, o tempo de carregamento ou a luz de indicação/notificação do carregamento poderá não brilhar durante alguns minutos. Irá eventualmente brilhar se a ficha continuar ligada.
- Se ouvir ruído no rádio ou noutras fontes enquanto está a utilizar ou a carregar o produto, mude de sítio para utilizar o aparelho.

**<Para verificar se o carregamento foi concluído>**

Se remover e voltar a ligar a ficha do aparelho enquanto carrega, a luz de indicação/notificação de carregamento brilha e apaga-se após, aproximadamente, 5 segundos.

## Antes de utilizar

### Remover e colocar a cabeça

**Remova a cabeça enquanto prime o botão de libertação da cabeça e empurra a cabeça até esta emitir um som de clique. (Fig. 3)**

## Utilizar o pente do biquíni

Coloque o pente do biquíni na cabeça de corte e faça deslizar o aparador para cima. (Fig. 4)

- Quando o pente do biquíni estiver na respetiva posição, certifique-se de que o pente fica em estreito contacto com a pele.

## Remover e colocar a escova de esfoliação sónica (Fig. 5)

(ao limpar e substituir)

### <Remover>

Segurando a escova pelo lado, remova a cabeça da escova.

### <Colocar>

Prima firmemente até ouvir um som de clique.

### <Luz LED> (Fig. 6)

A luz LED acende-se quando a alimentação é ligada. A luz permanecerá acesa enquanto a alimentação estiver ligada.

### <Função de seleção do modo> (Fig. 7)

- A velocidade de rotação do disco pode ser escolhida entre 3 velocidades possíveis. Tente utilizar o modo SUAVE quando está preocupado/a com a irritação ao remover os pelos.
- O funcionamento irá ser alterado na sequência seguinte, de ●(SUAVE) → ●●(NORMAL) → ●●●(FORTE) → “DESLIGADO” de cada vez que o interruptor de alimentação for premido.
- Ao utilizar a cabeça para tratamento dos pés, é recomendado a utilização do modo FORTE.

#### ●: SUAVE

O disco irá rodar a uma velocidade reduzida.

- 1 das luzes de Modo irá acender-se a azul.

#### ●●: NORMAL

O disco irá rodar a uma velocidade normal.

- 2 das luzes de Modo irá acender-se a azul.

#### ●●●: FORTE

O disco irá rodar a uma velocidade elevada.

- 3 das luzes de Modo irá acender-se a azul.

#### DESLIGADO

A alimentação será DESLIGADA.

### <Quando a carga da bateria estiver baixa>

- A luz de indicação/notificação de carregamento [18] pisca uma vez a cada segundo.
- O tempo de funcionamento varia dependendo do uso ou da temperatura depois da luz de indicação/notificação de carregamento piscar.

GB

D

F

I

NL

E

DK

P

N

S

FIN

PL

CZ

SK

H

RO

TR

## Como utilizar

### Cabeça de depilação

A cobertura rápida para pernas/braços e a cobertura suavizadora para as pernas/braços deve ser utilizada apenas para as pernas/braços.

A cobertura de áreas sensíveis para as axilas/linha do biquíni deve ser utilizada apenas para as axilas/linha do biquíni.

#### Áreas apropriadas para depilação (Fig. 8)

A. Utilize a cobertura rápida para pernas/braços ou a cobertura suavizadora para pernas/braços.

B. Utilize a cobertura para áreas sensíveis para axilas/linha do biquíni. Antes de depilar a linha do biquíni, certifique-se que veste o seu fato de banho ou roupa interior, etc. e verifique as zonas que pretende depilar.

- A utilização da depiladora noutras zonas do corpo que não as zonas marcadas, poderá causar dor e problemas de pele.

#### Áreas não apropriadas para depilação (Fig. 9)

A depiladora não deve ser usada no lado interior da parte superior dos braços ou em zonas tais como os cotovelos ou os joelhos que têm tendência a ficarem flácidos.

- A depilação COM ÁGUA (depilação após molhar a pele e a depiladora, com posterior aplicação de espuma) deixa a pele mais suave, sendo então mais delicada para a sua pele durante a depilação.

- Para a depilação A SECO, comece no passo 3. Antes de depilar A SECO, seque qualquer humidade ou suor da pele.

**1 Molhe a sua pele.**

**2 Molhe os discos e coloque uma pequena quantidade de gel de duche líquido nos mesmos. (Fig. 10)**

- Use sempre gel de duche ao depilar com água.
- Não utilize um gel de duche com um esfoliante ou com sal granulado, isto poderá causar uma avaria.
- Enxague qualquer gel de duche das suas mãos.

**3 Selecione o modo ao premir o interruptor de alimentação [K⑰].**

- É criada espuma. A espuma faz com que a depiladora deslize melhor, para que a possa deslizar de forma rápida.
- O aparelho poderá não funcionar em ambientes com uma temperatura inferior a aproximadamente 5 °C.
- Aplique a depiladora a 90° na sua pele e desloque-a lentamente, de forma a que deslize sobre a sua pele.

#### <Depilação das pernas ou braços>



Não utilize a cobertura rápida para pernas/braços ou a cobertura suavizadora para pernas/braços. (Fig. 11)

Para cima, a partir da parte de baixo da perna. Para dentro, a partir do exterior do braço. (Fig. 12)



### <Depilação das axilas ou virilha>



Coloque a cobertura para áreas sensíveis para axilas/linha do biquíni.

(Fig. 13)

Aplique levemente a depiladora num ângulo de 90° na sua pele, de forma a estar em estreito contacto com a sua pele.

Não desloque o aparelho para a frente e para trás enquanto o aplica à sua pele. Remova-o da pele, mude de direção e, em seguida, desloque-o.

Estique eficientemente a pele com os seus dedos para evitar partes flácidas da sua pele e desloque-se lentamente, contra o fluxo do pelo. (Fig. 14)

### <Frequência de utilização>

A remoção dos pelos não é permanente, por isso, a partir da segunda utilização, é recomendado depilar as axilas aproximadamente **uma vez por mês** e a linha do biquíni aproximadamente **de duas em duas semanas**.

### <Para principiantes/pessoas com pele sensível>

• Recomendamos também que utilize o modo de rotação SUAVE.

(➡ Página 195)

Para as pessoas que utilizam a depiladora pela primeira vez, ou para aqueles que têm pele sensível, recomendamos utilizar a cobertura suavizadora que vem com uma proteção para a pele. A cobertura suavizadora possui um protetor de pele para permitir uma depilação mais suave, a fim de remover os pelos enquanto mantém a pele em baixo para reduzir a dor.

### <Conselhos para melhores resultados de depilação>

- Massajar com uma esponja para o corpo poderá ajudar a prevenir pelos encravados.
- Pode existir vermelhidão após a utilização. Uma toalha molhada ajudará se sentir dor ou existirem erupções cutâneas.
- Se a sua pele ficar seca após a depilação, recomendamos que aplique uma loção hidratante durante dois dias após a depilação.
- Assegure-se de que a pele está limpa antes e após a utilização.

### <Melhor comprimento do pelo para a depilação>

Apare os pelos antes de depilar pela primeira vez ou se não tiver depilado por muito tempo. A remoção dos pelos é mais fácil e menos dolorosa quando o pelo está curto.

GB

D

F

I

NL

E

DK

P

N

S

FIN

PL

CZ

SK

H

RO

TR

## Cabeça de corte

Cortar COM ÁGUA com espuma de sabão torna a pele mais escorregadia para um corte mais rente. Para cortar A SECO, não é necessário o passo 3. Antes de cortar A SECO, seque qualquer humidade ou suor da pele.

### 1 Encaixe a cabeça de corte [E].

- Verifique se o pente do biquíni está [E] encaixado.

### 2 Verifique se a folha metálica exterior não está deformada ou danificada.

### 3 Humedeça a sua pele e aplique gel de duche na mesma.

- Não utilize um gel de duche com um esfoliante ou com sal granulado. Para além disso, não utilize espuma de barbear, creme para a pele ou loções para a pele.

Se o fizer poderá obstruir a lâmina e causar uma avaria.

### 4 Seleccione o modo ao premir o interruptor de alimentação [K①].

- Prima suavemente de forma a que toda a lâmina esteja em estreito contacto com a pele e a superfície da lâmina não se desloque para cima e para baixo.

## Cabeça para tratamento dos pés ES-EL9A

- A cabeça para tratamento dos pés não pode ser usada no banho ou no duche.
- Antes de a usar, certifique-se de que carrega totalmente o aparelho.

- Recomendamos que use o aparelho nos 30 minutos após o banho ou duche. Com os pés limpos, seque bem a pele.
- Cada utilização não deve ultrapassar aproximadamente os 10 minutos (5 minutos em cada pé, 10 minutos no total para ambos os pés).

### 1 Encaixe a cabeça para tratamento dos pés [G].

- Exerça uma firme pressão até ouvir um “clique”.

### 2 Seleccione o modo ao premir o interruptor de alimentação [K①].

- O modo FORTE é recomendado para a velocidade de rotação. (⇒ Página 195)

### 3 Coloque a cabeça para tratamento dos pés em contacto com a pele e comece a limar.

## Princípios básicos de cuidados dos pés

Use o produto para limar apenas as calosidades e a pele endurecida nos pés. (Fig. 15)

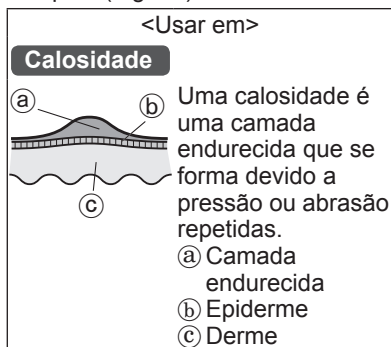

### Cuidados a ter ao limar

- Se limar uma área demasiado extensa pode causar a formação de calosidades ainda maiores. Por isso, não remova toda a camada endurecida.

Antes de utilizar

Após a utilização

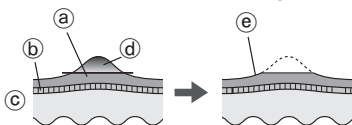

- Ⓐ Camada endurecida
- Ⓑ Epiderme
- Ⓒ Derme
- Ⓓ Porção a remover
- Ⓔ Não remova toda a camada endurecida

- Se limar uma única zona durante um longo período de tempo pode fazer com que fique demasiado quente devido à fricção. Para evitar isto, certifique-se de que vai mudando ligeiramente a posição da lima enquanto estiver a limar.
- Se limar uma área de forma demasiado profunda, esta pode ficar dorida ou inflamada.
- Recomenda-se que lime os pés uma vez de duas em duas semanas.

### Conselhos para mover a cabeça para tratamento dos pés

Mova na direção indicada pelas setas.

Use a sua mão livre para ajudar a limar. (Fig. 16)

### Escova de esfoliação sónica

ES-EL9A

- Recomendamos que utilize aproximadamente uma vez por semana.
- Recomendamos que utilize nas áreas para depilação cerca de 2 dias antes da verdadeira depilação. A esfoliação poderá ajudar a evitar pelos encravados.

#### 1 Encaixe a cabeça da escova.

- Exerça uma firme pressão até ouvir um “clique”.

#### 2 Molhe a escova de esfoliação sónica. (Fig. 17)

#### 3 Aplique gel de duche na sua pele.

#### 4 Selecione o modo ao premir o interruptor de alimentação [Ⓚ⑰].

#### 5 Coloque a escova de esfoliação sónica na sua pele e comece a esfoliar. (Fig. 18)

- Recomendados que use nas pernas, braços (especialmente nos cotovelos e joelhos) e na linha do pescoço. Não utilize em áreas sensíveis da pele, cara e garganta.
- Não segure apenas sobre um local. Deslize sobre a pele num movimento circular.
- Aplique na mesma área de pele durante aproximadamente 30 segundos de cada vez, verifique a sua pele e ajuste em conformidade.

#### 6 Prima o interruptor de funcionamento para desligar a alimentação.

- Hidrate ao aplicar um hidratante que se adequa à sua pele na área onde a escova de esfoliação sónica foi usada.

GB

D

F

I

NL

E

DK

P

N

S

FIN

PL

CZ

SK

H

RO

TR

## Limpeza

- Limpe sempre as cabeças e tampas após cada utilização, de forma a mantê-las num estado de higiene.
- Desligue o aparelho e retire a ficha do aparelho antes de limpar.
- Tenha cuidado para não danificar o protetor de pele, o chassis, as tampas para as pernas/braços e para as axilas/linha do biquíni durante a limpeza.

### Limpeza a seco

[A B C D E F]

#### Cabeça de depilação/Cabeça de corte

1. Levante as tampas e o chassis para cima, enquanto segura os gatilhos de libertação da tampa [A B C ②] ou remova o chassis ao pressionar no botão de libertação do chassis [F ⑩]. (Fig. 19)
2. Limpe as tampas [A B C], a cabeça de depilação [D] e a cabeça de corte [F] com a escova de limpeza [M]. (Fig. 20)

### Limpeza com água

[A B C D E F H I U]

#### Cabeça de depilação/ Cabeça de corte

(Fig. 21)

1. Molhe os discos e as lâminas e, em seguida, aplique sabão líquido para as mãos.
2. Ligue o interruptor e, em seguida, a espuma é criada.
3. Lava a cabeça com água para lavar os pelos.
  - Não utilize água quente.

- Se o sabão não for retirado completamente, então poderá acumular-se um depósito branco e evitar que os discos e as lâminas se desloquem suavemente.

- Enxague a cabeça de corte com o chassis removido.

#### 4. Desligue o interruptor, limpe o aparelho com um pano seco e seque-o bem.

#### Cabeça para tratamento dos pés

(Fig. 22)

1. Aplique sabão líquido para as mãos na parte centra da lima.
2. Deite uma pequena quantidade de água sobre a lima e ligue o interruptor.
3. Enxague minuciosamente quaisquer detritos utilizando água ou água tépida.
4. Após desligar o interruptor, remova o chassis e enxague o interior.
5. Limpe com um pano seco e seque completamente numa área bem ventilada.

#### Cabeça da escova e da escova de esfoliação sónica

(Fig. 23)

1. Prima o interruptor de alimentação para ligar a alimentação e, em seguida, enxague minuciosamente os detritos da escova de esfoliação sónica.
2. Prima o interruptor de alimentação para desligar a alimentação, remova a cabeça da escova e, em seguida, enxague minuciosamente a parte inferior da cabeça da escova.
3. Limpe o aparelho com um pano seco e seque-o bem.

- Para proteger contra a deformação da escova, seque-a virada para cima e, em seguida, guarde a escova.

## Substituir a folha metálica exterior e a lâmina interior

Recomendamos a substituição da folha metálica exterior [F5] anualmente e da lâmina interior [F9] de dois em dois anos. Remova folha metálica exterior da cabeça de corte [F] apenas quando a for substituir.

### Substituir a folha metálica exterior (Fig. 24)

1. Ao empurrar a folha metálica exterior suavemente com os seus dedos, utilize uma unha para libertar o painel de plástico (b) na lâmina dos ganchos (a) no interior do chassis.
2. A nova folha metálica exterior deve ser dobrada ligeiramente e empurrada para dentro, até esta ficar enganchada no chassis.

### Substituir a lâmina interior (Fig. 25)

1. Remova a lâmina interior ao segurá-la em ambas as extremidades e ao puxá-la de imediato do cortador.
2. Insira a lâmina interior ao segurá-la em ambas as extremidades e ao pressioná-la no sentido descendente.

## Substituir a lima ES-EL9A

O tempo de vida útil da lima é de aproximadamente 1 ano (assumindo uma utilização única a cada 2 semanas, com cerca de 10 minutos por utilização).

Recomendamos que substitua a lima uma vez por ano. (Fig. 26)

1. Exerça pressão para baixo com o seu dedo e solte a lima.
2. Alinhe a parte com a forma com o lado da marca e exerça pressão.

## Substituir a escova de esfoliação sónica ES-EL9A

|                                                    |                                                                    |
|----------------------------------------------------|--------------------------------------------------------------------|
| Escova de esfoliação sónica (Escova de esfoliação) | uma vez por ano (assumindo uma utilização de 3 minutos por semana) |
|----------------------------------------------------|--------------------------------------------------------------------|

- Ver página 195 para obter informações sobre a substituição da escova.

GB

D

F

I

NL

E

DK

P

N

S

FIN

PL

CZ

SK

H

RO

TR

## Resolução de problemas

| Problema                               | Causa possível                                                                                       | Ação                                                                                                                                               |
|----------------------------------------|------------------------------------------------------------------------------------------------------|----------------------------------------------------------------------------------------------------------------------------------------------------|
| O aparelho não funciona.               | ▶ Não está carregado.                                                                                | ▶ Carregue por completo o aparelho.                                                                                                                |
|                                        | ▶ O interruptor está LIGADO com o transformador ligado à tomada doméstica.                           | ▶ O carregamento é possível apenas quando está ligado à tomada doméstica. Desligue da tomada doméstica antes de utilizar.                          |
|                                        | <b>Ao depilar</b><br>▶ O protetor de pele ou os discos estão deformados, rachados ou danificados.    | ▶ Solicite reparação num centro de assistência autorizado.                                                                                         |
|                                        | <b>Ao depilar ou cortar</b><br>▶ Ocorreu uma acumulação de restos de pelos.                          | ▶ Limpe os restos de pelos.                                                                                                                        |
|                                        |                                                                                                      | ▶ O gel de duche fixou-se aos discos e à lâmina.                                                                                                   |
|                                        | <b>Ao tratar dos pés</b><br>▶ O chassis não está encaixado firmemente.                               | ▶ Volte a encaixá-lo.                                                                                                                              |
| O tempo de utilização fica mais curto. | <b>Ao esfoliar</b><br>▶ O gel de duche fixou-se à escova de esfoliação sónica ou à cabeça da escova. | ▶ Enxague em água quente. Se o gel de duche não for enxaguado, remova a escova de esfoliação sónica ou a cabeça da escova e embeba em água quente. |
|                                        |                                                                                                      | ▶ O aparelho é utilizado com uma temperatura de aproximadamente 5 °C ou menos.                                                                     |
|                                        | ▶ O aparelho é pressionado em demasia contra a pele.                                                 | ▶ Exerça uma pressão suave no contacto do aparelho com a pele.                                                                                     |
|                                        | ▶ Não está totalmente carregado.                                                                     | ▶ Carregue por completo o aparelho.                                                                                                                |

| Problema                                                                     |                   | Causa possível                                                                          | Ação                                                              |     |  |
|------------------------------------------------------------------------------|-------------------|-----------------------------------------------------------------------------------------|-------------------------------------------------------------------|-----|--|
| O aparelho para durante o funcionamento.                                     |                   | ▶ O aparelho é pressionado em demasia contra a pele.                                    | ▶ Exerça uma pressão suave no contacto do aparelho com a pele.    | GB  |  |
|                                                                              |                   | ▶ Não está totalmente carregado.                                                        | ▶ Carregue por completo o aparelho.                               | D   |  |
| Não é possível remover os pelos.                                             | <b>Ao depilar</b> | ▶ O aparelho é utilizado com pelos compridos.                                           | ▶ Utilize-o em pelos com aproximadamente 2 a 3 mm de comprimento. | F   |  |
|                                                                              |                   | ▶ A forma como o aparelho é aplicado ou movido não é correta.                           | ▶ Consulte a página 196.                                          | I   |  |
| ▶ Ocorreu uma acumulação de restos de pelos.                                 |                   | ▶ Limpe os restos de pelos.                                                             | NL                                                                |     |  |
| ▶ O protetor de pele ou os discos estão deformados, rachados ou danificados. |                   | ▶ Solicite reparação num centro de assistência autorizado.                              | E                                                                 |     |  |
| ▶ O aparelho é pressionado em demasia contra a pele.                         |                   | ▶ Exerça uma pressão suave no contacto do aparelho com a pele. (Consulte a página 197.) | DK                                                                |     |  |
| ▶ O aparelho não é aplicado a um ângulo de 90° na sua pele.                  |                   | ▶ Aplique a um ângulo de 90° na sua pele. (Consulte a página 197.)                      | <b>P</b>                                                          |     |  |
| Os pelos ficam com o aspeto de barba de três dias.                           |                   |                                                                                         |                                                                   | N   |  |
| O aparelho não está a remover os pelos como antes.                           |                   |                                                                                         |                                                                   | S   |  |
| A tampa para áreas sensíveis sai durante o funcionamento.                    |                   |                                                                                         |                                                                   | FIN |  |
|                                                                              |                   |                                                                                         |                                                                   | PL  |  |
|                                                                              |                   |                                                                                         |                                                                   | CZ  |  |
|                                                                              |                   |                                                                                         |                                                                   | SK  |  |
|                                                                              |                   |                                                                                         |                                                                   | H   |  |
|                                                                              |                   |                                                                                         |                                                                   | RO  |  |
|                                                                              |                   |                                                                                         |                                                                   | TR  |  |

| Problema                                                   |                          | Causa possível                                                                        | Ação                                                                                                                                                |
|------------------------------------------------------------|--------------------------|---------------------------------------------------------------------------------------|-----------------------------------------------------------------------------------------------------------------------------------------------------|
| O aparelho não corta tão bem como anteriormente.           | <b>Ao cortar</b>         | ▶ Ocorreu uma acumulação de restos de pelos.                                          | ▶ Limpe os restos de pelos.                                                                                                                         |
|                                                            |                          | ▶ A lâmina está deformada.                                                            | ▶ Substitua a lâmina. Orientações para a substituição:<br>Película exterior:<br>Aproximadamente 1 ano<br>Lâmina interior:<br>Aproximadamente 2 anos |
|                                                            |                          | ▶ A lâmina está gasta.                                                                | ▶                                                                                                                                                   |
| Não é possível limar.                                      | <b>Ao tratar dos pés</b> | ▶ A lima está gasta.                                                                  | ▶ Substitua a lima. Orientações para a substituição:<br>Aproximadamente 1 ano                                                                       |
| O cheiro não desaparece.                                   |                          | ▶ O aparelho é utilizado no modo SUAVE.                                               | ▶ Tente utilizá-lo no modo FORTE.                                                                                                                   |
|                                                            |                          | ▶ Está suja.                                                                          | ▶ Embeba a lima em água durante aproximadamente 24 horas antes de lavar.                                                                            |
| Não remove as cutículas ou a sujidade de forma suficiente. | <b>Ao esfoliar</b>       | ▶ Não aplica pressão suficiente à pele ou não durante um tempo suficientemente longo. | ▶ Ajuste o grau de pressão e/ou quantidade de tempo enquanto monitoriza o estado da sua pele.                                                       |
|                                                            |                          | ▶ Deterioração da escova da utilização contínua                                       | ▶ Substitua a escova. Orientações para a substituição:<br>Escova de esfoliação sónica Anualmente                                                    |

Se mesmo assim não conseguir resolver os problemas, contacte a loja onde adquiriu o aparelho ou um centro de assistência autorizado pela Panasonic para reparação.



## Tempo de vida da bateria

Aproximadamente 3 anos.  
Se o tempo de funcionamento for significativamente inferior, mesmo depois de um carregamento completo, isso significa que a bateria chegou ao fim da respetiva vida útil. (O tempo de vida útil da bateria poderá variar consoante a utilização e as condições de armazenamento.) A bateria neste aparelho não se destina a ser substituída pelos consumidores. Substitua a bateria num centro de assistência autorizado.

## Remover a bateria recarregável incorporada (Fig. 27)

**Remova a bateria recarregável incorporada antes de deitar fora o aparelho.**

A bateria deve ser eliminada em segurança.  
Certifique-se de que a bateria é eliminada num local designado oficialmente para o efeito, se existir um.

Este diagrama deve ser utilizado apenas quando deitar fora o aparelho e não deve ser utilizado para o reparar. Se desmontar o aparelho sozinho, este deixará de ser à prova de água, o que poderá provocar problemas de funcionamento.

- Remova o aparelho do transformador de CA.
- Utilize a bateria até que esta esteja totalmente descarregada, caso exista alguma carga restante.
- Efetue os passos ① a ⑤ e levante a bateria e, em seguida, remova-a.
- Tenha cuidado para não provocar um curto-circuito nos terminais positivo e negativo da bateria removida e isole os terminais com fita adesiva.

## Para proteção ambiental e reciclagem dos materiais

Este aparelho contém uma bateria de iões de lítio.

Por favor, certifique-se de que a bateria é eliminada num local designado oficialmente para o efeito, se existir um no seu país.

## Garantia

Por favor visite o sítio web da Panasonic  
<http://www.panasonic.com> ou contacte um centro de assistência autorizada (pode encontrar a sua morada de contacto no folheto de garantia pan-europeu), caso necessite de informações ou se a depiladora ou o cabo ficarem danificados.

## Especificações

|                       |                                                                                                                                                                                  |
|-----------------------|----------------------------------------------------------------------------------------------------------------------------------------------------------------------------------|
| Alimentação elétrica  | Veja a placa identificativa no transformador de CA.<br>(Conversão automática da tensão)                                                                                          |
| Tempo de carregamento | Aprox. 1 hora                                                                                                                                                                    |
| Ruído acústico aéreo  | Cabeça de depilação: 74 (dB (A) re 1 pW)<br>Cabeça de corte: 64 (dB (A) re 1 pW)<br>Cabeça para tratamento dos pés: 69 (dB (A) re 1 pW)<br>Cabeça da escova: 65 (dB (A) re 1 pW) |

Este produto foi concebido apenas para utilização doméstica.

GB

D

F

I

NL

E

DK

P

N

S

FIN

PL

CZ

SK

H

RO

TR

## Eliminação de Equipamentos Usados e Baterias

### Apenas para a União Europeia e países com sistemas de reciclagem



Estes símbolos nos produtos, embalagens, e/ou documentos que os acompanham indicam que os produtos elétricos e eletrónicos e as baterias usados não podem ser misturados com os resíduos urbanos indiferenciados.

Para um tratamento adequado, reutilização e reciclagem de produtos e baterias usados, solicitamos que os coloque em pontos de recolha próprios, em conformidade com a respetiva legislação nacional.

Ao eliminar estes produtos corretamente estará a ajudar a poupar recursos valiosos e a prevenir quaisquer potenciais efeitos negativos sobre o ambiente e a saúde humana.

Para mais informações acerca da recolha e reciclagem, por favor contacte a sua autarquia local.

De acordo com a legislação nacional podem ser aplicadas contraordenações pela eliminação incorreta destes resíduos.



### Nota para o símbolo da bateria (símbolo na parte inferior)

Este símbolo pode ser utilizado conjuntamente com um símbolo químico. Neste caso estará em conformidade com o estabelecido na Diretiva referente aos produtos químicos em causa.

# Panasonic

Brukerinstruksjoner  
(Husholdnings-) Epilator

Modellnr. ES-EL9A  
ES-EL7A

## Innhold

|                                                         |            |
|---------------------------------------------------------|------------|
| <b>Sikkerhetsforholdsregler</b> .....                   | <b>210</b> |
| Viktig informasjon .....                                | 216        |
| Hurtigsteg for bruk.....                                | 217        |
| Identifisering av deler .....                           | 217        |
| Lading.....                                             | 218        |
| Før bruk.....                                           | 218        |
| Hvordan man bruker apparatet .....                      | 219        |
| Rengjøring.....                                         | 222        |
| Utskifting av den ytre folien og det indre bladet ..... | 223        |
| Utskifting av filen.....                                | 223        |
| Utskifting av skrubbebørsten.....                       | 223        |
| Problemløsning .....                                    | 224        |
| Batteriets levetid.....                                 | 227        |
| Fjerning av det innebygde oppladbare batteriet .....    | 227        |
| Garanti .....                                           | 227        |
| Spesifikasjoner.....                                    | 227        |

Takk for at du kjøpte dette Panasonic produktet.  
Før du begynner å bruke produktet ber vi deg lese godt igjennom denne informasjonen og ta vare på den for senere bruk.

207

GB

D

F

I

NL

E

DK

P

N

S

FIN

PL

CZ

SK

H

RO

TR

## **Advarsel**

- Dette apparatet kan brukes av barn som er 8 år eller eldre og av personer med redusert fysiske, sensoriske eller mentale funksjoner eller manglende erfaring og kunnskap når de får tilsyn og opplæring i bruk av apparatet på en sikker måte og forstår farene. Barn må ikke leke med apparatet. Rengjøring og bruksvedlikehold skal ikke utføres av barn uten opplæring.
- Strømledningen kan ikke byttes. Hvis ledningen blir ødelagt, må vekselstrømsadapteren kastes.
- Ikke bruk andre vekselstrømsadaptere enn det som medfølger til dette apparatet for noe formål. Man skal heller ikke lade andre apparater med den medfølgende vekselstrømadapteren. (Se side 217.)

- Følgende symbol indikerer at en særskilt avtakbar strømforsyning kreves for å koble det elektriske apparatet til strømnettet.

Typereferansen for strømforsyningsenhet er merket i nærheten av symbolet.



### ► **Bruk av hodet på hårfjernerer/ barbermaskinen, og børsten**

- Hodene og børsten kan benyttes i våt tilstand. Det følgende symbolet betyr at den egner seg til bruk i bad og dusj.



### ► **Bruk av fotpleiehodet**

- Fotpleiehodet er vaskbart. Følgende symbol betyr at fotpleiehodet kan rengjøres under vann.



- Avløs hoveddelen fra vekselstrømsadapteren før det rengjøres i vann.



## Sikkerhetsforholdsregler

For å redusere risiko for skade, død, elektriske støt, brann, og skade på eiendom bør man alltid ta hensyn til følgende forholdsregler.

### Symbolforklaring

Følgende symboler er brukt for å klassifisere og beskrive nivå av fare, skade, og skade på eiendom som konsekvens av misforstått betydning eller uriktig bruk.

#### **FARE**

Betegner en potensiell risiko som medfører alvorlig skade eller død.

#### **ADVARSEL**

Betegner en potensiell risiko som kan medføre alvorlig skade eller død.

#### **FORSIKTIG**

Betegner en risiko som kan medføre lettere skade eller skade på eiendom.

Følgende Symboler er for å klassifisere og beskrive typen av instruksjoner man må se gjennom.

 Dette symbolet varsler bruker om å ikke utføre en spesifikk prosedyre.

 Dette symbolet varsler bruker om en spesifikk driftsprosedyre som må følges for å kunne ta i drift enheten på en trygg måte.

## **ADVARSEL**

### ► Strømforsyning

**Ikke skad eller endre, eller bruk makt for å bøye, trekke eller vri strømledningen. Ikke sett noe tungt oppå eller klem ledningen. Ikke senk eller vask vekselstrømsadapteren i vann.**

 **Ikke plasser vekselstrømsadapteret over eller i nærheten av håndvask eller badekar som er fylt med vann.**

**Aldri bruk apparatet hvis vekselstrømsadapteren er skadet, overopphetet eller hvis støpselet sitter løst i stikkkontakten.**

- Dette kan føre til elektrisk støt eller brann grunnet kortslutning.

 **Ikke koble adapteren til/fra stikkkontakten med våte hender.**

- Dette kan føre til elektrisk støt eller skade.

**Ikke bruk på en måte som overbelaster strømmettet eller ledningsnett.**

 - Overbelastning av strømmettet ved å koble for mange støpsler til en stikkontakt kan medføre brann grunnet overopphetning.



## ADVARSEL

Sørg alltid for at apparatet er koblet til en elektrisk strømkilde. Den må være kompatibel med den angitte spenningen for



vekselstrømsadapteren. Pass på at adapteren eller apparatpluggen er satt helt inn.

- Hvis ikke så kan dette lede til brann eller elektrisk støt.

### ► Dette produktet

Dette produktet har et innebygd oppladbart batteri. Ikke brenn eller utsett batteriet for sterk varme.



Ikke lad, bruk eller oppbevar det i høye temperaturer.

- Dette kan føre til overoppheting, gnister eller eksplosjon.

**Ikke gjør endringer eller reparasjoner på apparatet.**



- Dette kan føre til brann, elektrisk støt eller skade. Kontakt autorisert serviceverksted for reparasjoner (bytting av batteri osv.).

**Ta aldri apparatet fra hverandre, dette skal kun gjøres når apparatet skal kastes.**



- Dette kan føre til brann, elektrisk støt eller skade.

### ► I tilfelle av avvik eller funksjonsfeil

Slutt umiddelbart å bruke apparatet og fjern adapteren dersom det oppstår en unormalitet eller feil.

- Hvis ikke så kan dette lede til brann, elektrisk støt eller skade.

**<Tilfeller med unormalitet og feil>**

• Hoveddelen, adapteren eller ledningen er ødelagt eller unormalt varm.

• Hoveddelen, adapteren eller ledningen lukter brent.

• Det er en unormal lyd under bruk, eller under lading av hoveddelen, adapteren eller ledningen.

- Be umiddelbart om en inspeksjon eller reparasjon av apparatet hos et autorisert verksted.

### ► Forebygging av ulykker

**Skal ikke plasseres innen rekkevidde for barn eller mindreårige. Ikke la dem bruke det.**



- Dette kan føre til forårsake en ulykke eller skade som følge av svelging av det indre bladet, børsten osv.

### ► Rengjøring

**Koble alltid adapteren fra stikkontakten under rengjøring.**



- Hvis ikke så kan dette lede til elektrisk støt eller skade.

GB

D

F

I

NL

E

DK

P

N

S

FIN

PL

CZ

SK

H

RO

TR



## ADVARSEL

**Strømledningen og apparatpluggen skal rengjøres med jevne mellomrom for å unngå at støv oppsamles.**



- Hvis ikke så kan dette lede til forårsake brann på grunn av isolasjonsfeil som skyldes fuktighet. Koble fra adapteren og tørk med en tørr klut.



## FORSIKTIG

### ► For å beskytte huden

**Følgende personer skal ikke bruke apparatet:**

- Personer som lider av atopisk eksem eller utslett og andre hudsykdommer
- Personer med allergiske reaksjoner, eller personer som er sensitiv mot kosmetikk, klær metaller osv.



- Personer som lett får hevelser
  - Personer som lider av åreknuter, diabetes, hemofili osv.
  - Personer som har problemer med å slutte å blø
- Bruk av produktet i slike tilfeller kan forårsake at huden blir sensitiv eller at betennelser, blødninger og økt smerte oppstår.

**Apparatet skal ikke brukes i følgende tilfeller:**



- Under menstruasjon, graviditet eller før omtrent en måned etter å ha født
  - Når du ikke er frisk eller når du opplever ubehag i huden eller på kroppen
  - Etter å ha drukket alkohol eller tatt medisin, eller når du er veldig trøtt
- Bruk av produktet i slike tilfeller kan forårsake at huden blir sensitiv eller at betennelser, blødninger og økt smerte oppstår.

**Ikke bruk på følgende kroppsområde:**



- Hvor det er en skade, et utslett, blåmerker, vorter, kviser osv.
  - På solbrent hud
- Dette kan føre til skade, betennelse/kløe på huden, eller blødning.

**Ikke trykk for hardt på bladet når du bruker barberhodet.**



- Dette kan føre til at apparatet ødelegges og huden kan skades.

**Ikke ta på bladdelen (metalldelen) på det indre bladet når du bruker barberhodet.**



- Dette kan føre til skader på hendene dine.

**Ikke skru PÅ bryteren uten at hodet er montert.**



- Dette kan føre til skade på fingre eller at hår eller klær setter seg fast, samt ødeleggelse.



## **FORSIKTIG**

**Ikke bruk apparatet når rammen er fjernet.**

-  - Dette kan føre til skade på fingre eller at hår eller klær setter seg fast, samt ødeleggelse.

**Ikke bruk såpe med skrubber eller peeling-effekt.**

-  - Dette kan føre til skade på huden, pigmentflekker eller andre hudproblemer.

**Bruk alltid hudbeskyttelsesdekslet for underarmer/bikiniinjen når du fjerner hår fra underarmer og bikiniinje.**

-  **Ikke bruk hurtigdekslet for legger/armer eller varsomdekslet for legger/armer.**

- Hvis ikke så kan dette lede til skade, betennelse eller økt smerte.

**Hudbeskytteren og den ytre folien er skjøre.**

**Lagre barbermaskinhodet med bikiniinjen påmontert.**

-  - Hvis ikke så kan dette lede til at hudbeskytteren eller den ytre folien deformeres eller blir ødelagt, noe som igjen kan føre til skade på huden.
- Vennligst lagre hudbeskytteren og den ytre folien på en varsom måte.

**Før bruk, kontroller at hudbeskytteren, platen, bladet, rammen og børsten er fri for misdannelser, sprekker og skader.**

-  - Hvis ikke så kan dette lede til skade på huden.

**Påfør hudbeskytteren og epilatorplatene ved en 90° vinkel til huden din med forsiktig kraft.**

-  - Hvis ikke så kan dette lede til skade på huden eller at hår eller klær setter seg fast samt ødeleggelse.

**Dersom hudproblemet varer i 2 dager eller mer etter behandling, stopp bruken av apparatet og kontakte lege.**

-  - Hvis ikke så kan dette lede til symptomene bli verre.

**Slå av bryteren når apparatet blir varmt, og bare bruk apparatet etter at det er avkjølt.**

-  - Hvis ikke så kan dette lede til mindre brannskader.

### ► Om bruk av hårfjernings-/ barberhode

**Ikke bruk på følgende kroppsområde:**

-  • Ansikt, genitalier og området rundt genitalier, eller lår
- Indre siden av overarmer og områder, slik som albuer eller knær, som er utsatt for slapp hud
- Dette kan føre til skade, betennelse/kløe på huden, eller blødning.

**Følgende personer skal ikke bruke apparatet:**

-  • Personer som har hatt hudproblemer (suppurasjon, betennelser osv.) etter hårfjerning (napping, hårfjerning, voksing osv.)
- Bruk av produktet i slike tilfeller kan forårsake at huden blir sensitiv eller at betennelser, blødninger og økt smerte oppstår.

GB

D

F

I

NL

E

DK

P

N

S

FIN

PL

CZ

SK

H

RO

TR



## FORSIKTIG

### **Ikke bruk hårfjernings-/barberhodet som følger:**

- Bruk like før svømming eller bading i havet (bør ikke brukes mindre enn 2 dager før)
- ⊘ • Rett før man bader
- Ta del i ekstremsport eller trening rett etter hårfjerning
- Dette kan føre til infeksjon eller betennelse grunnet bakterier som trenger inn i kroppen gjennom porene.

### **Ikke press hardt mot huden, beveg over samme området flere ganger eller beveg barbermaskinen frem og tilbake på et område. Også, ikke bruk med en stikkebevegelse.**

- ⊘ • Dette kan føre til skade eller betennelse på huden, eller økt smerte.

#### ► Om bruk av fotpleiehodet

### **Må ikke brukes på blemmer eller liktorner.**

- ⊘ • Dette kan føre til skade, betennelse/kløe på huden, eller blødning.

### **Ikke bruk forpleiehodet som følger:**

- For dyp filing
- Berøring av myk hud
- Bruk av fotpleiehodet i badekar
- ⊘ • Dette kan føre til skade på huden, infeksjoner, betennelser, blødning eller andre hudproblemer, eller forverring av slike symptomer.

- Mennesker som lider av nedsatt blodsirkulasjon i føttene eller hevelse, kløe, smerte eller usedvanlig varme i føttene bør snakke med en lege før bruk av fotpleiehodet.

- Hvis huden ser unormal ut etter filing, avslutt bruk av fotpleiehodet og snakk med en hudspesialist.

- ⊘ • Filen den harde huden, litt etter litt, over noen få dager.

- Man skal kun file træler og hard hud på føttene.

- Dersom de overnevnte instruksjonene ikke følges kan de medføre skade på huden, infeksjoner, betennelser, blødning eller andre hudproblemer, eller forverring av slike symptomer.

### **Når man bruker apparatet til filing, må man være observant på retningen man beveger hoveddelen.**

- ⊘ • Rotering av filen kan forårsake at hoveddelen beveges i en uventet retning og forårsake skade på huden.

### **Lagre fotpleiehodet med beskyttelsesdekslet festet.**

- ⊘ • Hvis ikke så kan dette lede til medføre skade på omkringliggende objekter.

#### ► Om bruk av skrubbebørsten

### **Ikke bruk på følgende kroppsområde:**

- ⊘ • Ansikt, hals, genitalier og området rundt genitalier
- Dette kan føre til skade, betennelse/kløe på huden, eller blødning.

## **FORSIKTIG**

### **Ikke bruk skrubbeborsten som følger:**

- Ikke trykk hardt mot huden
  - Kontinuerlig bruk over lengre perioder på samme område
-  - Dette kan føre til skade på huden, infeksjoner, betennelser, blødning eller andre hudproblemer, eller forverring av slike symptomer.

### **Dersom hudproblemet varer i 2 dager eller mer etter**

-  **behandling, stopp bruken av apparatet og kontakte lege.**
- Hvis ikke så kan dette lede til symptomene bli verre.

### **Bruk for å fjerne tykk hud på knær og albuer.**

-  - Hvis ikke så kan dette lede til skade, betennelse i huden, eller blødning.

### **► Merk følgende forhåndsregler**

#### **Ikke del barbermaskinen med familien din eller andre.**

-  - Dette kan føre til infeksjon eller betennelse.

#### **Ikke tillat at metallgjenstander eller søppel fester seg til støpselet eller**

-  **apparatpluggen.**
- Dette kan føre til elektrisk støt eller brann grunnet kortslutning.

#### **Ikke lys LED-lyset kontinuerlig og direkte mot øynene dine.**

-  - Dette kan føre til svimmelhet.

#### **Ikke mist barbermaskin eller utsette den for vann hvor elektrisk sjokk kan oppstå.**

-  - Dette kan føre til skade.

### **Ikke snurr ledningen rundt adapteren eller apparatet når det lagres.**

-  - Dette kan føre til at ledningen i strømkabelen ryker grunnet belastningen, noe som kan føre til brann på grunn av kortslutning.

### **Koble fra adapteren eller apparatpluggen ved å ta tak i adapteren eller apparatpluggen, i stedet for strømkabelen.**

-  - Om du tar det ut ved å dra i ledningen kan dette medføre elektrisk støt eller skade.

### **Adapteren skal kobles fra stikkkontakten når det ikke lader.**

-  - Hvis ikke så kan dette lede til elektrisk støt eller brann grunnet elektrisk lekkasje som følge av isolasjonsdefekt.

GB

D

F

I

NL

E

DK

P

N

S

FIN

PL

CZ

SK

H

RO

TR

Håndtering av batteriet etter at det er tatt ut av apparatet, ved avhending

## FARE

- Det oppladbare batteriet er kun for bruk med dette apparatet. Ikke bruk batteriet i andre produkter.
- Ikke lad batteriet etter at det er fjernet fra produktet.
- Må ikke kastes i åpne flammer eller tilføres varme.
- Ikke slå, ta i fra hverandre, endre eller stikk hull på med en spiker.
- Den positive og den negative polen må ikke komme i kontakt med hverandre eller i kontakt via andre metallgjenstander.
- Batteriet skal ikke bæres eller lagres sammen med smykker av metall som for eksempel halskjeder og hårnåler.
- Ikke bruk eller etterlat batteriet et sted hvor det kan utsettes for høye temperaturer, slik som under direkte sollys eller nær en varmekilde.
- Den ytre emballasjen skal aldri tas av.
- Dette kan føre til overoppheting, gnister eller eksplosjon.

## ADVARSEL

Når man har tatt ut det oppladbare batteriet skal det lagres utilgjengelig for små barn og babyer.

-  - Batteriet er skadelig for kroppen hvis det svelges ved et uhell. Hvis det skjer må man kontakte lege umiddelbart.

Dersom batterivæske lekker ut og det kommer i kontakt med øyne, ikke gni deg i øynene, og rens godt med rent vann, slik som springvann.

-  - Hvis ikke så kan dette lede til forårsake øyenskade. Kontakt lege umiddelbart.

## FORSIKTIG

Dersom batterivæske lekker ut og det kommer i kontakt med hud eller klær, rens godt med rent vann, slik som springvann.

-  - Hvis ikke så kan dette lede til betennelser.

## Viktig informasjon

Ikke bruk alkohol eller neglelakkfjerner osv. for rengjøring av apparatet. Dette kan føre til feil, sprekker eller misfarging av hoveddelen.

Hold apparatet borte fra vasker, baderom eller andre områder med høy fuktighet, hvor det kan utsettes for vann og fukt etter bruk.

Hold apparatet borte fra områder hvor det kan utsettes for høye temperaturer eller direkte sollys.

Under lagring, sørg for at fotpleiehodet og barberhodet lagres med beskyttelsesdekslet festet.

## Hurtigsteg for bruk

**1 Lading** (⇒ Side 218)



**2 Fjerne og feste hodet**  
(⇒ Side 218)



**3 Hvordan man bruker apparatet** (⇒ Side 219)

## Identifisering av deler (Se side 3)

| Tilbehør                                                                    | ES-EL9A | ES-EL7A |
|-----------------------------------------------------------------------------|---------|---------|
| Hurtigdeksel for legger/armar [ <b>A</b> ]                                  | ✓       | ✓       |
| Varsomdeksel for legger/armar [ <b>B</b> ]                                  | ✓       | ✓       |
| Deksel for sensitive områder slik som underarmer/ bikinilinjén [ <b>C</b> ] | ✓       | ✓       |
| Hårfjernerhode [ <b>D</b> ]                                                 | ✓       | ✓       |
| Bikinikam (beskyttelseshette for barberhode) [ <b>E</b> ]                   | ✓       | ✓       |
| Barberhode [ <b>F</b> ]                                                     | ✓       | ✓       |
| Beskyttelseshette for forpleiehode [ <b>G</b> ]                             | ✓       | —       |
| Fotpleiehodet [ <b>H</b> ]                                                  | ✓       | —       |
| Skrubbebørste [ <b>I</b> ]                                                  | ✓       | —       |
| Børstehode [ <b>J</b> ]                                                     | ✓       | —       |

- A** Hurtigdeksel for legger/armar  
**B** Varsomdeksel for legger/armar (⇒ Side 220)  
**C** Deksel for sensitive områder slik som underarmer/ bikinilinjén

- ① Hudbeskytter  
 ② Ribber for løsning av lokk  
 ③ Ramme  
**D** Hårfjernerhode  
 ④ Hårfjernerskiver  
**E** Bikinikam (beskyttelseshette for barberhode)  
**F** Barberhode  
 ⑤ Ytre folie  
 ⑥ Trimmer  
 ⑦ Trimmerbryter som skyves opp  
 ⑧ Ramme  
 ⑨ Indre blad  
 ⑩ Utløserknapp for ramme  
**G** Beskyttelseshette for forpleiehode  
**H** Fotpleiehodet  
 ⑪ Fil  
 ⑫ Utløserknapper for ramme  
 ⑬ Ramme  
**I** Skrubbebørste  
**J** Børstehode  
**K** Hoveddel  
 ⑭ Utløserknapp for hode  
 ⑮ LED-lys  
 ⑯ Moduslamper  
 ⑰ Strømbryter (alternativer av/ på/modus)  
 ⑱ Ladeindikator/varsellampe  
 ⑲ Støpsel  
**L** Vekselstrømsadapter (RE7-87) (Utseendet på vekselstrømsadapteren varierer fra land til land.)  
 ⑳ Adapter  
 ㉑ Støpsel  
 ㉒ Strømkabel  
 ㉓ Apparatkontakt
- Ekstra tilbehør  
**M** Rensebørste  
**N** Pose



## Lading

For best ytelse, lad apparatet helt opp før bruk.

**Apparatet kan ikke benyttes under lading.**

### Ladetid = Ca. 1 time

Hårfjerner kan brukes i omtrent 30 minutter (35 minutter når du bruker varsomdekslet for legger/armer) etter 1 times ladetid.

Dette vil variere avhengig av temperatur.

**Fest vekselstrømsadapteren til hårfjernerens (a) og husholdningsuttaket (b). (Fig. 1)**

Ladeindikatoren/varsellampen [K18] lyser rødt under lading. (Fig. 2)

Den slår seg av når ladingen er fullført.

Den blinker to ganger hvert sekund under feilaktig lading.

- Anbefalt omkringliggende temperatur under lading er 15 °C – 35 °C. Det kan hende batteriet ikke lader ordentlig eller i det hele tatt utenfor den anbefalte temperaturen.
- Ladetid varierer avhengig av nominell spenning.
- Lading av apparatet hver gang det benyttes vil ikke påvirke levetiden til det oppladbare batteriet.
- Ved førstegangs opplading av trimmeren, eller når den ikke har vært i bruk i mer enn 6 måneder kan ladetiden endres eller det ta noen minutter før ladelampen/varsellampen lyser. Den vil lyse etterhvert dersom strømtilførselen beholdes.
- Dersom det er forstyrrelser fra radioen eller andre kilder under bruk eller lading av apparatet, flytt deg til et annet sted for bruk av apparatet.

### <Å sjekke om lading er fullført>

Dersom du fjerner og gjenfester apparatkontakten under lading, vil ladeindikator/varsellampen lyse og slå seg av etter omtrent 5 sekunder.

## Før bruk

### Fjerne og feste hodet

Fjern hodet mens du trykker ned hodets utløsningsknapp og skyv hodet til det klikker. (Fig. 3)

### Bruk av bikinikammen

Plasser bikinikammen på barberhodet og skyv trimmeren opp. (Fig. 4)

- Når bikinikammen er på plass, sikre at kammen kommer i nær kontakt med huden.

### Fjerne og feste skrubbebørsten (Fig. 5)

(under rengjøring og bytte)

#### <Fjerning>

Ved å holde børstens sider, fjern børstehodet.

#### <Festing>

Trykk bestemt ned til du hører et klikk.

### <LED-lys> (Fig. 6)

LED-lyset lyser når strømmen er slått på. Lyset vil forbli på så lenge strømbryteren er PÅ.

### <Modusvalgfunksjon> (Fig. 7)

- Plateroteringshastigheten kan justeres i 3 trinn. Prøv å bruke MILD modus når du er bekymret for irritasjon under fjerning av hår.
- Effekt vil endres etter rekkefølgen (MILD) → ●●(NORMAL) → ●●●(STERK) → “AV” hver gang knappen trykkes.
- Under buk av fotpleiehodet er STERK modus anbefalt.

#### ●: MILD

Platen vil rotere i lav hastighet.  
• 1 av moduslampene vil lyse blått.

#### ●●: NORMAL

Platen vil rotere i normal hastighet.  
• 2 av moduslampene vil lyse blått.

#### ●●●: STERK

Platen vil rotere i høy hastighet.  
• 3 av moduslampene vil lyse blått.

#### AV

Strømbryteren vil være AV.

### <Når batterikapasiteten er lav>

- Ladeindikatoren/varsellampen [K18] lyser en gang hvert sekund.
- Driftstiden varierer avhengig av bruk eller temperatur etter ladeindikatoren/varsellampen lyser.

## Hvordan man bruker apparatet

### Hårfjernerhode

Hurtigdekslet for legger/armer eller varsomdekslet for legger/armer bør kun benyttes på legger/armer. Deksel for sensitive områder slik som underarmer/bikininlinjen, bør kun benyttes på underarmer/bikininlinjen.

### Områder som er tilegnet for hårfjerning (Fig. 8)

- A. Bruk hurtigdekslet for legger/ armer og varsomdekslet for legger/armer.
- B. Bruk deksel for sensitive områder slik som underarmer/bikininlinjen. Før fjerning av hår i bikininlinje, forsikre deg om at du har på deg bikini eller undertøy osv. og sjekk området hvor du ønsker å fjerne hår.
- Bruk av hårfjernerer på andre områder enn de markerte områdene kan forårsake smerter eller hudproblemer.

### Områder som ikke er tilegnet for hårfjerning (Fig. 9)

Hårfjernerer bør ikke brukes på den indre siden av overarmer og områder, slik som albuer eller knær, som er utsatt for slapp hud.

- VÅT hårfjerning (hårfjerning etter å ha vøtet huden og epilator og så påført skum) gjør huden mykere og er snillere mot huden når du fjerner hår.
- For TØRR hårfjerning, begynn på steg 3. Før TØRR hårfjerning, tørk av enhver fuktighet eller svette fra huden.

### 1 Fukt huden.

### 2 Fuktiggjør platene og plasser en liten mengde flytende dusjgel på platene. (Fig. 10)

- Benytt alltid dusjgel ved våt epilering.
- Ikke bruk dusjgel med skrubb eller mikrogranuler, dette kan forårsake feilfunksjon.
- Skyll vekk all dusjgel fra hendene dine.

### 3 Velg modus ved å trykke på strømbryteren [K17].

GB

D

F

I

NL

E

DK

P

N

S

FIN

PL

CZ

SK

H

RO

TR

- Skum oppstår. Skum gjør at epilatoren glir bedre, slik at du kan bevege den raskt.
- Apparatet fungerer kanskje ikke i omgivelsestemperatur under omtrent 5 °C.
- Bruk hårfjernerer i en 90° vinkel mot huden og beveg den sakte slik at den sklir over huden.

#### <Epilering av legger og armer>



Fest hurtigdekslet for legger/armer eller varsomdekslet for legger/armer. (Fig. 11)  
Oppover fra nederst på leggen.  
Innover fra utsiden av armen. (Fig. 12)

#### <Epilering av underarmer eller bikinilinj>



Fest på dekslet for sensitive områder slik som underarmer/bikinilinj. (Fig. 13)  
Beveg hårfjernerer lett, ved en 90° vinkel nært huden din.  
Ikke beveg apparatet frem og tilbake når du beveger det mot huden. Fjern den bort fra huden, endre retning og så beveg den.  
Strekk huden godt med fingrene for å unngå slapp hud, og beveg den sakte mot hårretningen. (Fig. 14)

#### <Bruksfrekvens>

Hårfjernerer er ikke permanent, så fra andre bruk er det anbefalt å fjerne hår fra underarmer **en gang i uken**, og bikinilinj **en gang hver andre uke**.

#### <For nybegynnere/de med sensitiv hud>

- Vi anbefaler også at du benytter MILD rotasjonsmodus. (➔ Side 219)
- Bruk av varsomdekslet for legger/armer som følger med hudbeskytteren er anbefalt for personer som bruker hårfjernerer for første gang eller de med sensitiv hud.  
Varsomdekslet for legger/armer har en hudbeskytteren for mildere hårfjerning, ved å holde huden nede slik at det reduserer smerte.

#### <Tips for best epileringresultat>

- Massering med en kroppssvamp kan hjelpe til å forhindre inngrodde hår.
- Rødhete kan oppstå etter bruk. Et kjølig håndkle hjelper om du føler smerte eller ved utslett.
- Dersom huden er tørr etter hårfjerning anbefaler vi at du påfører en fuktighetslotion to dager etter hårfjerning.
- Forsikre deg om at huden er ren både før og etter bruk.

#### <Beste hårlengde for hårfjerning>

Trim håret ditt før førstegangs hårfjerning eller dersom du ikke har fjernet hår over en lengre periode. Hårfjerning er enklere og mindre smertefullt når håret er kort.

#### Barberhode

VÅT barbering med såpeskum gjør huden glatt for en tettere barbering. For TØRR barbering er ikke steg 3 nødvendig. Før TØRR barbering, tørk av enhver fuktighet eller svette fra huden.

#### 1 Fest barberhodet [G].

- Kontroller at bikinikammen [E] er tatt av.



**2** Sjekk at den ytre folien ikke er misformet eller skadet.

**3** Fukt huden og påfør dusjgel på huden din.

- Ikke bruk dusjgel med skrubb eller mikrogranuler. Bruk heller ikke barberskum, hudkrem eller fuktighetskrem. Dette kan føre til at bladet blir fortettet og kan medføre feilfunksjon.

**4** Velg modus ved å trykke på strømbryteren [ⓐⓑ].

- Trykk forsiktig slik at hele bladet er i nær kontakt med huden og at overflaten på bladet ikke beveger seg opp og ned.

### Fotpleiehodet ES-EL9A

- Fotpleiehodet kan ikke benyttes på badet eller i dusjen.
- Lad apparatet helt opp før bruk.
- Vi anbefaler bruke produktet innen 30 minutter etter vask eller dusj. Når føttene er rene, tørk bort alt vann fra huden.
- Hvert bruk bør være ca. 10 minuttet (5 minutter på hver fot, totalt 10 minutter for begge føtter).

**1** Fest fotpleiehodet [ⓐ].

- Trykk bestemt nedover til du hører et «klikk».

**2** Velg modus ved å trykke på strømbryteren [ⓐⓑ].

- STERK-modus anbefales for roteringshastighet. (➡ Side 219)

**3** Før fotpleiehodet i kontakt med huden og begynn filing.

### Grunnleggende kunnskap om fotpleie

Kun bruk produktet for trevler og hard hud på føttene. (Fig. 15)

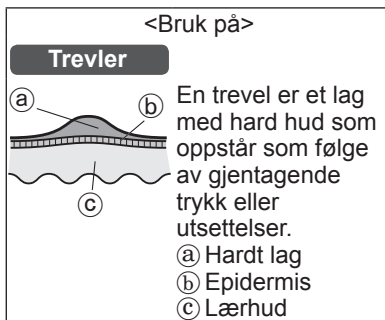

### Ting man skal være OBS på ved filing

- Det å file et for stort område kan resultere i at enda større trevler oppstår. Etterlat derfor litt av det harde laget.

Før bruk

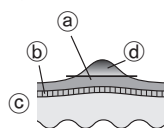

Etter bruk

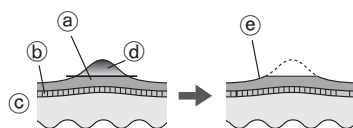

- ⓐ Hardt lag
- ⓑ Epidermis
- ⓒ Lærhud
- ⓓ Andel som skal fjernes
- ⓔ Etterlat litt av det harde laget

- Filing av et enkelt område over lengre tid an medføre at det blir varmt som følge av friksjon. For å unngå dette, husk å endre litt på filens posisjon under filing.
- Det å file et område for dypt kan forårsake at det blir sårt og betent.
- Filing bør utføres omtrent en gang per andre uke.

### Tips for bruk av fotpleiehodet

Beveg den i retningen som er indikert av pilene. Bruk den ledige handen din for å støtte filen. (Fig. 16)

## Skrubbebørste **ES-EL9A**

- Vi anbefaler bruk en gang i uken.
- Vi anbefaler bruk på områder for hårfjerning ca. 2 dager før hårfjerning. Eksfoliering kan hjelpe til å forhindre inngrodde hår.

### 1 Fest børstehodet.

- Trykk bestemt nedover til du hører et «klikk».

### 2 Fuktiggjør skrubbebørsten. (Fig. 17)

### 3 Påfør dusjgel på huden din.

### 4 Velg modus ved å trykke på strømbryteren [G/H].

### 5 Før skrubbebørsten mot huden din og begynn eksfoliering. (Fig. 18)

- Vi anbefaler at den brukes på legger, armer (spesielt albuer og knær) og i nakken. Ikke bruke på sensitive områder av hud i ansiktet, eller på halsen.
- Ikke holde den kontinuerlig i på en plass. La den gli over huden i et sirkulært mønster.
- Bruk i samme hudområde i ca. 30 sekunder hver gang, sjekk huden og juster bruken etter behov.

### 6 Trykk på strømbryteren for å slå av apparatet.

- Tilfør fuktighet ved å påføre en fuktighetskrem, som passer til din hud, på området hvor skrubbebørsten ble brukt.

## Rengjøring

- Rengjør alltid hodene og dekslene etter bruk for å holde dem hygienisk rene.
- Slå av og trekk ut kontakten for apparatet før du rengjør det.

- Pass på at du ikke skader hudbeskytteren, rammen dekslene for legger/armen og for underarmer/bikininlinje under rengjøring.

## Tørr rengjøring

[A B C D E F]

### Hårfjerningshode/barberhode

1. Løft dekslene og rammen oppover mens du holdet på utløsingsribbene [A B C 2], eller fjern rammen ved å trykke på rammens utløserknapp [E 10]. (Fig. 19)
2. Rengjør dekslene [A B C], hårfjerningshodet [D] og barberhodet [F] med rengjøringsbørsten [W]. (Fig. 20)

## Våt rengjøring

[A B C D E F H I J]

### Hårfjerningshode/barberhode

- (Fig. 21)
1. Fukt platene og bladene, tilfør deretter flytende håndsåpe.
  2. Slå på bryteren slik at skum dannes.
  3. Vask hodet med vann for å skylle bort hår.
    - Ikke bruk varmt vann.
    - Dersom såpen ikke skylles helt vekk kan et hvitt belegg dannes og forhindre platene og bladene i å bevege seg jevnt.
    - Skyll barberhodet etter å ha fjernet rammen.
  4. Slå av og tørk apparatet med en tørr klut og la det tørke godt.

### Fotpleiehode

(Fig. 22)

1. Tilfør flytende håndsåpe på de sentrale delene av filen.

2. Slå en liten mengde vann på filen og slå på apparatet.
3. Skyll godt bort alle rester med vann eller lunkent vann.
4. Etter å ha slått av apparatet, fjern rammen og skyll inni.
5. Tørk av med en tørr klut i et godt ventilert område.

#### Roterende skrubbebørste og børstehode

(Fig. 23)

1. Trykk på strømbryteren for å slå på strømmen, og skyll grundig bort rester fra skrubbebørsten.
2. Trykk ned strømbryteren for å slå av strømtilførselen, fjern børstehodet og skyll undersiden av børstehodet grundig.
3. Tørk av apparatet med en tørr klut og tørk det godt.
  - For å beskytte mot deformering av børste, tørk den mens den peker oppover, og lagre deretter børsten.

#### Utskifting av den ytre folien og det indre bladet

Vi anbefaler å skifte ut den ytre folien [F5] hvert år og det indre bladet [F9] vert andre år. Fjern kun den ytre folien på barberhodet [F] når den skal skiftes ut.

#### Utskifting av den ytre folien (Fig. 24)

1. Ved å trykke den ytre folien forsiktig med fingrene, bruk en fingernegl for å løsne plastpanelet (b) på bladet fra krokene (a) på innsiden av rammen.
2. Den nye ytre folien bør være lettere bøyd og skyves inn til den hektes fast i rammen.

#### Utskifting av det indre bladet (Fig. 25)

1. Fjern det indre bladet ved å holde det på begge sider og dra rett ut fra barbermaskinen.
2. Sett inn det indre bladet ved å holde det på begge sider og press nedover.

#### Utskifting av filen [ES-EL9A]

Filens levetid er ca. 1 år (ved et enkelt bruk, i ca. 10 minutter hvert bruk, hver andre uke). Vi anbefaler å bytte ut filen en gang i året. (Fig. 26)

1. Skyv nedover med fingeren og løs ut filen.
2. Sørg for at den formede delen er på linje med merket side og trykk nedover.

#### Utskifting av skrubbebørsten [ES-EL9A]

|                        |                                               |
|------------------------|-----------------------------------------------|
| Skrubbebørste (børste) | en gang per år (ved 3 minutters bruk per uke) |
|------------------------|-----------------------------------------------|

- Se side 218 for informasjon angående utskifting av børsten.

GB

D

F

I

NL

E

DK

P

N

S

FIN

PL

CZ

SK

H

RO

TR

## Problemløsning

| Problem                           |                                          | Mulig årsak                                                         | Handling                                                                                                                |
|-----------------------------------|------------------------------------------|---------------------------------------------------------------------|-------------------------------------------------------------------------------------------------------------------------|
| Apparatet fungerer ikke.          |                                          | ▶ Det er ikke oppladet.                                             | ▶ Lad apparatet helt opp.                                                                                               |
|                                   |                                          | ▶ Bryteren er slått PÅ med adapteren tilkoblet stikkontakten.       | ▶ Lading er kun mulig når det er tilkoblet husholdets stikkontakt. Koble fra stikkontakten før bruk.                    |
|                                   | <b>Under hårfjerning</b>                 | ▶ Hudbeskytteren eller platene er misformet, sprukket eller skadet. | ▶ Be om reparasjon av apparatet hos et autorisert verksted.                                                             |
|                                   | <b>Under hårfjerning eller barbering</b> | ▶ Hårrester har samlet seg.                                         | ▶ Rengjør hår partikler/støv.                                                                                           |
|                                   |                                          | ▶ Dusjgelen har klebet seg til platene og bladet.                   | ▶ Vask det vekk ved å legge det i varmt vann.                                                                           |
|                                   | <b>Under fotpleie</b>                    | ▶ Rammen sitter ikke godt nok på.                                   | ▶ Fest den på nytt.                                                                                                     |
| Brukstiden er forkortet.          |                                          | ▶ Dusjgelen har klebet seg til børsten og børstehodet.              | ▶ Skyll i varmt vann. Dersom dusjgelen ikke skylles vekk, fjern børsten eller børstehodet og la det ligge i varmt vann. |
|                                   |                                          | ▶ Apparatet brukes i ca. 5 °C eller lavere temperatur.              | ▶ Bruk apparatet i omgivelsestemperatur på omtrent 5 °C eller høyere.                                                   |
|                                   |                                          | ▶ Apparatet ble presset for hardt mot huden.                        | ▶ Beveg forsiktig mot huden.                                                                                            |
| Apparatet stopper opp under bruk. |                                          | ▶ Ikke fullt oppladet.                                              | ▶ Lad apparatet helt opp.                                                                                               |
|                                   |                                          | ▶ Apparatet ble presset for hardt mot huden.                        | ▶ Beveg forsiktig mot huden.                                                                                            |
|                                   |                                          | ▶ Ikke fullt oppladet.                                              | ▶ Lad apparatet helt opp.                                                                                               |

| Problem                                             |                                   | Mulig årsak                                                         | Handling                                                            |                               |                                                                              |
|-----------------------------------------------------|-----------------------------------|---------------------------------------------------------------------|---------------------------------------------------------------------|-------------------------------|------------------------------------------------------------------------------|
| Kan ikke fjerne hår.                                | <b>Under hårfjerning</b>          | ▶ Apparatet brukes på for lange hår.                                | ▶ Bruk på hår som er ca. 2 til 3 mm langt.                          | GB                            |                                                                              |
|                                                     |                                   | Håret blir stubbete.                                                | ▶ Måten apparatet påføres eller beveges er ikke korrekt.            | ▶ Se side 220.                | D                                                                            |
| Apparatet fjerner ikke hår like godt som før.       |                                   |                                                                     | ▶ Hårrester har samlet seg.                                         | ▶ Rengjør hår partikler/støv. | F                                                                            |
|                                                     |                                   | ▶ Hudbeskytteren eller platene er misformet, sprukket eller skadet. | ▶ Be om reparasjon av apparatet hos et autorisert verksted.         | I                             |                                                                              |
| Dekslet for sensitive områder faller av under bruk. |                                   | ▶ Apparatet ble presset for hardt mot huden.                        | ▶ Beveg forsiktig mot huden.<br>(Se side 220.)                      | NL                            |                                                                              |
|                                                     |                                   | ▶ Apparatet brukes ikke ved en 90° vinkel til huden din.            | ▶ Bruk apparatet ved en 90° vinkel til huden din.<br>(Se side 220.) | E                             |                                                                              |
|                                                     |                                   | Apparatet klipper ikke like bra som før.                            | ▶ Hårrester har samlet seg.                                         | ▶ Rengjør hår partikler/støv. | DK                                                                           |
| ▶ Bladet er misformet.                              |                                   |                                                                     | ▶ Bytt blad.<br>Retningslinjer for hvordan man erstatter:           | P                             |                                                                              |
| ▶ Bladet er slitt.                                  |                                   |                                                                     | ▶ Ytre folie: Cirka 1 år<br>Indre blad: Cirka 2 år                  |                               | N                                                                            |
|                                                     |                                   |                                                                     | Kan ikke file.                                                      | ▶ Filen er slitt.             | ▶ Skift ut filen.<br>Retningslinjer for hvordan man erstatter:<br>Cirka 1 år |
| ▶ Apparatet benyttes i MILD modus.                  | ▶ Prøv å bruke det i STERK modus. | FIN                                                                 |                                                                     |                               |                                                                              |
| Blir ikke kvitt lukt.                               | ▶ Det er skittent.                | ▶ Legg filen i vann i ca. 24 timer før du vasker det.               |                                                                     | PL                            |                                                                              |
|                                                     |                                   |                                                                     | CZ                                                                  |                               |                                                                              |
|                                                     |                                   |                                                                     | SK                                                                  |                               |                                                                              |
|                                                     |                                   |                                                                     | H                                                                   |                               |                                                                              |
|                                                     |                                   |                                                                     | RO                                                                  |                               |                                                                              |
|                                                     |                                   |                                                                     | TR                                                                  |                               |                                                                              |

| Problem                                    |                           | Mulig årsak                                                            | Handling                                                                                               |
|--------------------------------------------|---------------------------|------------------------------------------------------------------------|--------------------------------------------------------------------------------------------------------|
| Fjerner ikke effektivt neglebånd og smuss. | <b>Under eksfoliering</b> | Det ble ikke brukt nok trykk mot huden eller over en lang nok periode. | Juster trykket og/eller tiden mens du overvåker hudens tilstand.                                       |
|                                            |                           | Nedbryting av børsten etter kontinuerlig bruk                          | Skift ut børsten. Retningslinjer for hvordan man erstatter:<br>Roterende skrubbebørste: en gang i året |

Hvis du fortsatt har problemer, kontakt butikken hvor du kjøpte apparatet eller driftssenteret autorisert av Panasonic for reparasjoner.

## Batteriets levetid

Ca. 3 år.

Dersom brukstid er betydelig kortere etter fullstendig opplading, betyr det at batteriet har nådd slutten av levetiden.

(Batteriets levetid kan endres som følge av bruk eller lagringsforhold.)

Batteriet i dette apparatet er ikke ment å skiftes ut av forbrukeren. Få batteriet byttet av et autorisert serviceverksted.

## Fjerning av det innebygde oppladbare batteriet (Fig. 27)

### Fjern det innebygde oppladbare batteriet før kasting av apparatet.

Batteriet må avhendes på en trygg måte.

Påse at batteriet kastes på en miljøstasjon, dersom det er en slik der du bor.

Denne figuren må kun benyttes dersom apparatet skal kastes og må ikke benyttes for reparasjon. Dersom du demonterer apparatet selv, vil den ikke lenger være vanntett, noe som kan føre til funksjonssvikt.

- Fjern apparatet fra vekselstrømsadapteren.
- Bruk batteriet til det er helt utladet dersom det er noe spenning igjen.
- Utfør trinn ① to ⑤ og løft batteriet, og deretter fjern det.
- Pass på at du ikke kortslutter positive og negative terminaler på brukte batterier. Terminaler skal isoleres ved å bruke limbånd.

## Miljøvern og gjenbruk av materialer

Dette apparatet inneholder et Li-ion-batteri.

Påse at batteriet kastes på en offentlig godkjent miljøstasjon, dersom det er en slik der du bor.

## Garanti

Vennligst besøk Panasonics nettside <http://www.panasonic.com> eller kontakt et autorisert serviceverksted (adressen kan lokaliseres i det europeiske garantiheftet) dersom du behøver mer informasjon eller dersom hårfjernerens ledning skades.

## Spesifikasjoner

|                         |                                                                                                                                                |
|-------------------------|------------------------------------------------------------------------------------------------------------------------------------------------|
| Strømforsyning          | Se typeskiltet på vekselstrømsadapteren. (Automatisk spenningsomdanner)                                                                        |
| Ladetid                 | Ca. 1 time                                                                                                                                     |
| Luftbåren akustisk støy | Hårfjernerhode: 74 (dB (A) re 1 pW)<br>Barberhode: 64 (dB (A) re 1 pW)<br>Fotpleiehode: 69 (dB (A) re 1 pW)<br>Børstehode: 65 (dB (A) re 1 pW) |

Dette produktet er kun tiltenkt husholdningsbruk.

GB

D

F

I

NL

E

DK

P

N

S

FIN

PL

CZ

SK

H

RO

TR

## Brukerinformasjon om innsamling av gammelt utstyr og brukte batterier

### Bare for EU og land med retursystemer



Slike symboler på produkter, emballasje, og/eller på medfølgende dokumenter betyr at brukte elektriske/elektroniske produkter og batterier ikke må blandes med vanlig husholdningsavfall.

For riktig håndtering og gjenvinning av gamle produkter og brukte batterier, vennligst lever dem til innsamlingssteder i samsvar med nasjonal lovgivning.

Ved riktig håndtering av disse produktene og batteriene, hjelper du til med å spare verdifulle ressurser og forhindre potensielle negative effekter på menneskers helse og miljø. For mer informasjon om innsamling og gjenvinning vennligst ta kontakt med din kommune.

Ukorrekt håndtering av dette avfallet kan medføre straffansvar, i overensstemmelse med nasjonal lovgivning.



### Merknader for batterisymbolet (nederste symbol)

Dette symbolet kan bli brukt i kombinasjon med et kjemisk symbol. I dette tilfellet etterkommer det kravet satt av direktivet for det kjemikaliet det gjelder.



# Panasonic

Bruksanvisning  
(Privat bruk) Epilator

Modellnr. ES-EL9A  
ES-EL7A

## Innehåll

|                                                            |            |
|------------------------------------------------------------|------------|
| <b>Säkerhetsföreskrifter .....</b>                         | <b>232</b> |
| <b>Viktig information .....</b>                            | <b>238</b> |
| <b>Sammanfattande användningsanvisningar .....</b>         | <b>239</b> |
| <b>Delarnas namn.....</b>                                  | <b>239</b> |
| <b>Laddning .....</b>                                      | <b>240</b> |
| <b>Innan användning.....</b>                               | <b>240</b> |
| <b>Användning.....</b>                                     | <b>241</b> |
| <b>Rengöring.....</b>                                      | <b>244</b> |
| <b>Byte av ytterfoliens ram och det inre bladet.....</b>   | <b>245</b> |
| <b>Byta filen .....</b>                                    | <b>245</b> |
| <b>Byte av den soniska rengöringsborsten .....</b>         | <b>245</b> |
| <b>Felsökning.....</b>                                     | <b>246</b> |
| <b>Batteriets livslängd .....</b>                          | <b>249</b> |
| <b>Ta ut det inbyggda uppladdningsbara batteriet .....</b> | <b>249</b> |
| <b>Garanti .....</b>                                       | <b>249</b> |
| <b>Specifikationer.....</b>                                | <b>249</b> |

Tack för att du köpt denna produkt från Panasonic.  
**Läs igenom denna bruksanvisning noga innan du börjar använda apparaten. Spara bruksanvisningen för framtida bruk.**

229

GB

D

F

I

NL

E

DK

P

N

S

FIN

PL

CZ

SK

H

RO

TR

## Varning

- Denna apparat kan användas av barn från 8 års ålder och personer med fysiska, sensoriska eller mentala funktionsnedsättningar, eller brist på erfarenhet eller kunskap, om de fått instruktioner eller övervakning avseende säker användning av apparaten och förstår de därtill kopplade riskerna. Barn får inte leka med apparaten. Rengöring och underhåll får inte utföras av barn utan tillsyn av vuxen.
- Strömsladden kan inte bytas ut. Om strömsladden går sönder ska AC-adaptorn kasseras.
- Använd aldrig någon annan AC-adaptorn än den medföljande AC-adaptorn.  
Använd inte heller någon annan produkt med den medföljande AC-adaptorn. (Se sida 239.)
- Följande symbol indikerar att en specifik löstagbar

strömförsörjningsenhet krävs för att ansluta den elektriska apparaten till elnätet. Typpreferensen för strömförsörjningsenheten är markerad nära symbolen.



► **Att använda huvudet på epilatorn/rakapparaten, och borsten**

- Dessa huvuden och borsten kan användas när de är våta. Den följande symbolen innebär att den kan användas i badet eller duschen.



► **Använda fotvårdshuvudet**

- Fotvårdshuvudet kan tvättas. Följande symbol innebär att fotvårdshuvudet kan rengöras i vatten.



- Koppla bort huvudenheten från AC-adaptern före rengöring i vatten.

## Säkerhetsföreskrifter

För att minska risken för personskada, dödsfall, elstöt, brand och skada på egendom, måste du alltid följa säkerhetsföreskrifterna nedan.

### Förklaring av symboler

Följande symboler används för att klassificera och beskriva nivån av fara, personskada och egendomsskada som kan uppstå om säkerhetsföreskriften inte åtföljs och apparaten används på ett felaktigt sätt.

|                                                                                                       |
|-------------------------------------------------------------------------------------------------------|
|  <b>FARA</b>         |
| Betecknar en potentiell risk som resulterar i allvarlig personskada eller dödsfall.                   |
|  <b>VARNING</b>      |
| Betecknar en potentiell risk som kan resultera i allvarlig personskada eller dödsfall.                |
|  <b>FÖRSIKTIGHET</b> |
| Betecknar en fara som kan resultera i en mindre personskada eller skada på egendom.                   |

Följande symboler används för att klassificera och beskriva vilka typer av instruktioner som ska beaktas.



Denna symbol används för att uppmärksamma användaren på en specifik användningsprocedur som inte får utföras.



Denna symbol används för att uppmärksamma användaren på en specifik användningsprocedur som måste utföras för säker användning av apparaten.



## VARNING

### ► Strömförsörjning

**Du får inte skada eller modifiera, eller alltför kraftfullt böja, dra eller vrida strömsladden. Placera inga tunga föremål ovanpå sladden och se till att den inte kommer i kläm.**

**Sänk inte ner AC-adaptorn i vatten och tvätta inte av den med vatten.**



**Placera inte AC-adaptorn över eller nära ett vattenfyllt handfat eller badkar.**

**Använd aldrig apparaten om AC-adaptorn är trasig eller om strömkontakten sitter alltför löst i vägguttaget.**

- I annat fall kan det resultera i elstöt eller brand pga. kortslutning.

**Anslut inte och koppla inte bort adaptorn till ett**



**vägguttag med fuktiga händer.**

- Det kan orsaka elstöt eller personskada.

## **VARNING**

Använd inte apparaten på ett sätt som överskrider graderingen för nätströmmen eller sladdragningen.

-  - Att överskrida graderingen genom att ansluta alltför många kontakter till ett och samma vägguttag kan orsaka brand pga. överhettning.

**Se alltid till att apparaten används med en strömkälla som stämmer med märkspänningen som indikeras på AC-adaptorn. För in adaptorns eller apparatkontakten.**

-  - I annat fall kan det resultera i brand eller elstöt.

### ► Denna produkt

Denna apparat har ett inbyggt, laddningsbart batteri. Apparaten får inte kastas in i öppen eld eller hetta. Apparaten får inte laddas, användas eller förvaras på mycket varma ställen.

-  - Det kan orsaka överhettning, antändning eller explosion.

**Modifiering eller reparation är inte tillåtet.**

-  - Det kan orsaka brand, elstöt eller personskada. Kontakta ett auktoriserat servicecenter för reparation (batteribyte osv.).

**Apparaten får inte monteras isär, med undantag för vid kassering.**

-  - Det kan orsaka brand, elstöt eller personskada.

### ► Vid onormal eller felaktig funktion

**Avbryt genast användningen och koppla bort adaptorn från vägguttaget vid onormal funktion eller fel.**

- I annat fall kan det resultera i brand, elstöt eller personskada.

**<Avvikande funktion eller funktionsfel>**

-  • Huvudenheten, adapter eller sladd är deformerad eller onaturligt varm.
- Huvudenheten, adapter eller sladd luktar bränt.
- Det kommer ett onaturligt ljud vid användning eller laddning av huvudenheten, adapter eller sladd.
- Begär genast en kontroll eller reparation hos ett auktoriserat servicecenter.

### ► Förhindra olyckor

**Placera inte apparaten inom räckhåll för barn. Låt inte barn använda apparaten.**

-  - Det kan leda till olycka eller skada på grund av oavsiktligt intag av det inre bladet, borsten, etc.

### ► Rengöring

**Koppla alltid bort adaptorn från vägguttaget inför rengöring.**

-  - I annat fall kan det resultera i elstöt eller personskada.

GB

D

F

I

NL

E

DK

P

N

S

FIN

PL

CZ

SK

H

RO

TR



## **VARNING**

**Rengör regelbundet stickkontakten och apparatkontakten för att förhindra att damm samlas.**



- I annat fall kan det uppstå brand på grund av isoleringsfel som orsakats av fukt.

Koppla bort adaptern och torka av den med en torr trasa.



## **FÖRSIKTIGHET**

### ► För att skydda huden

**Följande personer ska inte använda denna apparat:**

- Personer som lider av atopisk dermatit, utslag eller andra hudsjukdomar
- Personer med allergisk diates eller personer som har lätt för att reagera på smink, kläder, metall osv.
- Personer som lätt får variga sår
- Personer som lider av åderbräck, diabetes, blödarsjuka osv.
- Personer som har svårt för att sluta blöda



- Användning i sådana fall kan göra huden känslig eller orsaka inflammation, blödning eller framkalla ökat obehag.

**Använd inte apparaten i följande fall:**

- Under menstruation, graviditet eller under den första månaden efter förlossning
  - När du inte mår bra eller när du känner att det är något konstigt med din hud eller din kropp
  - Efter intag av alkohol eller läkemedel och när du är mycket trött
- Användning i sådana fall kan göra huden känslig eller orsaka inflammation, blödning eller framkalla ökat obehag.



**Använd inte apparaten på följande områden av kroppen:**

- Skada, utslag, födelsemärken, blåmärken, vårtor, finnar osv.
  - På solbränd hud
- Detta kan orsaka personskada, hudinflammation, eller blödning.



**Tryck inte för hårt på bladet när du använder rakhuvudet.**

- Det kan orsaka skada som i sin tur skadar huden.



**Rör inte vid innerbladets bladsektion (metalldel) under användning av rakhuvudet.**

- Detta kan orsaka handskador.



**Sätt inte PÅ apparaten om inte huvudet sitter på plats.**

- I så fall kan du skada dina fingrar eller så kan ditt hår eller dina kläder trassla in sig och orsaka skada.





## FÖRSIKTIGHET

**Använd inte apparaten utan ram.**



- I så fall kan du skada dina fingrar eller så kan ditt hår eller dina kläder trassla in sig och orsaka skada.

**Använd inte en tvål med skrubber eller epileringseffekt.**



- Det kan orsaka skada på huden, färgfläckar eller andra hudproblem.

**Använd alltid precisionskåpan för känsliga områden för armhålor/bikinilinjé när du epilera dina armhålor och bikinilinjé. Använd inte snabbkåpan för ben/armar eller den milda kåpan för ben/armar.**



- Det kan orsaka skada, inflammation, eller ökat obehag.

**Hudskyddet och ytterfolien är ömtåliga.**

**Förvara rakhuvudet med bikinikammen påsatt.**



- Annars kan följden bli deformation eller skada på hudskyddet eller ytterfolien, vilket i sin tur kan orsaka hudskador.

- Förvara hudskyddet och ytterfolien varsamt.

**Kontrollera innan användning att hudskyddet, skivan, bladet och ramen är fria från deformationar, sprickor och skador.**



- I annat fall kan det resultera i hudskador.

**Applicera hudskyddet och epilatorskivorna i 90° vinkel mot huden med varlig kraft.**



- I annat fall kan du skada din hud, ditt hår eller dina kläder trasslar in sig och orsakar skada.

**Om hudproblemen håller i sig minst två dagar efter behandling, använd inte enheten mer och kontakta en hudläkare.**



- I annat fall kan symptomen förvärras.

**Stäng av strömbrytaren när apparaten blir het, och använd apparaten endast efter att den har kylts ner.**



- Om detta inte görs finns det risk att du bränner dig.

### ► Angående användning epilator-/rakhuvudet

**Använd inte apparaten på följande områden av kroppen:**



- Ansikte, genitalier och genitalområden eller lår
- Insidan av överarmen och områden som armbågar eller knän med lite lösare hud
- Detta kan orsaka personskada, hudinflammation, eller blödning.

**Följande personer ska inte använda denna apparat:**



- Personer som har haft hudproblem (varbildning, inflammation osv.) orsakade av epilering (plockning, depilering, vaxning osv.)
- Användning i sådana fall kan göra huden känslig eller orsaka inflammation, blödning eller framkalla ökat obehag.

GB

D

F

I

NL

E

DK

P

N

S

FIN

PL

CZ

SK

H

RO

TR

## **FÖRSIKTIGHET**

### **Använd inte epilator-/rakhuvudet på följande sätt:**

- Användning strax före simning eller bad i havet (det ska gå minst två dagar mellan användning av apparaten och sådana aktiviteter)
- Strax innan du ska bada
- Utöva extremsporter eller träning omedelbart efter epilering
- Det kan orsaka infektion eller inflammation till följd av bakterier som kommer in i kroppen via porerna.

### **Tryck inte för hårt mot huden, gnugga inte samma område eller flytta fram och tillbaka över en och samma plats på huden upprepade gånger. Vidare, gör inga stötliknande rörelser.**

- Det kan orsaka skada eller hudinflammation eller öka obehaget.

### **► Angående användning av fotvårdshuvudet**

#### **Använd inte apparaten på blåsor eller liktornar.**

- Detta kan orsaka personskada, hudinflammation, eller blödning.

### **Använd inte fotvårdshuvudet på följande sätt:**

- Alltför djup filning
- Filen kommer i kontakt med mjuk hud
- Använda fotvårdshuvudet i badkaret
- Att göra det kan orsaka hudskada, infektion, inflammation, blödning eller andra besvär, eller förvärra sådana symptom.

### **• Personer som lider av dålig blodcirkulation i fötterna eller svullna, kliande, smärtande eller onormalt varma fötter bör konsultera läkare innan de använder fotvårdshuvudet.**

- Sluta att använda fotvårdshuvudet och kontakta en hudspecialist om huden känns onormal efter filning.

- Fila ner förhårdnader lite i taget under loppet av några dagar.
- Fila endast ner valkar eller förhårdnader på dina fötter.
- Om ovan nämnda instruktion inte följs kan det orsaka skada på huden, infektion, inflammation, blödning eller andra besvär, eller förvärra sådana symptom.

### **Var försiktig med åt vilket håll huvudenheten rör sig när apparaten används för filning.**

- Att rotera filen kan få huvudenheten att röra sig i en oväntad riktning och orsaka hudskada.



## FÖRSIKTIGHET

**Förvara fotvårdshuvudet med skyddskåpan ditsatt.**



- Annars kan kringliggande föremål skadas.

### ► Angående användning av den soniska rengöringsborsten

**Använd inte apparaten på följande områden av kroppen:**



• Ansikte, hals, genitalier och genitalområden  
- Detta kan orsaka personskada, hudinflammation, eller blödning.

**Använd inte den soniska rengöringsborsten på följande sätt:**



• Applicera med för hårt tryck mot huden  
• Använd kontinuerligt lång tid på samma område  
- Att göra det kan orsaka hudskada, infektion, inflammation, blödning eller andra besvär, eller förvärra sådana symptom.

**Om hudproblemen håller i sig minst två dagar efter behandling, använd inte enheten mer och kontakta en hudläkare.**



- I annat fall kan symptomen förvärras.

**Använd för att avlägsna förhårdnader på knän eller armbågar.**



- I annat fall kan det orsaka personskada, hudinflammation, eller blödning.

### ► Observera följande försiktighetsåtgärder



**Dela inte apparaten med familjemedlemmar eller andra.**

- Det kan resultera i infektion eller inflammation.



**Låt inte metallföremål eller skräp fastna i nätkontakten eller apparatkontakten.**

- I annat fall kan det resultera i elstöt eller brand pga. kortslutning.



**Rikta inte LED-lampan direkt mot ögonen under en längre tid.**

- Detta kan orsaka yrsel.



**Apparaten får inte tappas eller utsättas för stötar.**

- Detta kan orsaka personskada.



**Linda inte sladden runt adaptern eller apparaten vid förvaring.**

- Då kan sladden gå sönder av belastningen och orsaka brand pga. kortslutning.



**Koppla bort adaptern eller apparatkontakten genom att hålla i adaptern eller apparatkontakten, inte i strömsladden.**

- Om du kopplar bort genom att dra i strömsladden kan detta orsaka elstöt eller personskada.



**Koppla bort adaptern från vägguttaget när den inte ska laddas.**

- Om du inte gör detta kan det resultera i elstöt eller brand pga. läckström orsakad av försämrad isolering.

GB

D

F

I

NL

E

DK

P

N

S

FIN

PL

CZ

SK

H

RO

TR

## Hantering av urtaget batteri vid kassering

### **FARA**

- Det laddningsbara batteriet är endast till för användning i denna apparat. Använd inte batteriet med andra produkter.
  - Ladda inte batteriet när det har tagits bort från produkten.
  - Kasta inte i eld eller utsätt för värme.
  - Slå inte på, ta isär, modifiera eller punktera batteriet med en nål.
  - Låt inte batteriets positiva och negativa poler komma i kontakt med varandra genom något metallföremål.
  - Bär inte eller förvara inte batteriet tillsammans med metallsmücken, såsom halsband och hårnålar.
  - Använd inte eller lämna inte batteriet där det utsätts för höga temperaturer, som t.ex. i direkt solljus eller nära andra värmekällor.
  - Ta aldrig av höljet på batteriet.
- Det kan orsaka överhettning, antändning eller explosion.

### **VARNING**

Efter att du tagit bort batteriet, förvara det inte inom räckhåll för barn och spädbarn.

-  - Batteriet orsakar skador på kroppen om du råkar svälja det.  
Om detta inträffar, kontakta läkare omedelbart.

Om batterivätska läcker ut och kommer i kontakt med ögonen, gnid inte ögonen och skölj ordentligt med rent vatten, så som kranvatten.

-  - I annat fall kan det resultera i ögonskada.  
Kontakta läkare omedelbart.

### **FÖRSIKTIGHET**

Om batterivätska läcker ut och kommer i kontakt med hud eller kläder, skölj med rent vatten, så som kranvatten.

-  - I annat fall kan det orsaka inflammation.

### **Viktig information**

Använd inte alkohol eller nagellacksborttagning, etc. för att rengöra apparaten. Det kan orsaka fel, sprickor eller missfärga huvudenhet.

Håll apparaten borta från handfat, badrum eller andra mycket fuktiga områden där den kan bli utsatt för vatten eller fukt efter användning. Håll apparaten borta från platser där den utsätts för höga temperaturer eller direkt solljus.

Vid förvaring, sätt alltid på skyddslocket för fotvårdshuvudet och rakhuvudet.

## Sammanfattande användningsanvisningar

**1 Laddning** (⇒ Sidan 240)



**2 Välj huvud** (⇒ Sidan 240)



**3 Användning** (⇒ Sidan 241)

## Delarnas namn (Se sida 3)

| Fästen                                                                  | ES-EL9A | ES-EL7A |
|-------------------------------------------------------------------------|---------|---------|
| Snabbkåpan för ben/armar <b>[A]</b>                                     | ✓       | ✓       |
| Mild kåpa för ben/armar <b>[B]</b>                                      | ✓       | ✓       |
| Precisionskåpa för känsliga områden för armhålor/bikinilinje <b>[C]</b> | ✓       | ✓       |
| Epilatorhuvud <b>[D]</b>                                                | ✓       | ✓       |
| Bikinikam (Skyddslock för rakhuvud) <b>[E]</b>                          | ✓       | ✓       |
| Rakhuvud <b>[F]</b>                                                     | ✓       | ✓       |
| Skyddskåpa för fotvårdshuvud <b>[G]</b>                                 | ✓       | —       |
| Fotvårdshuvud <b>[H]</b>                                                | ✓       | —       |
| Sonisk rengöringsborste <b>[I]</b>                                      | ✓       | —       |
| Borsthuvud <b>[J]</b>                                                   | ✓       | —       |

**A Snabbkåpan för ben/armar**

**B Mild kåpa för ben/armar**  
(⇒ Sidan 242)

**C Precisionskåpa för armhålor/bikinilinje**

- ① Hudskydd
- ② Frigöringsfläns kåpa
- ③ Ram
- D Epilatorhuvud**
  - ④ Epilatorskivor
- E Bikinikam (Skyddslock för rakhuvud)**
- F Rakhuvud**
  - ⑤ Ytterfolien
  - ⑥ Trimmer
  - ⑦ Knapp för utskjutbar trimmer
  - ⑧ Ram
  - ⑨ Innerblad
  - ⑩ Frigöringsknapp för ramen
- G Skyddskåpa för fotvårdshuvud**
- H Fotvårdshuvud**
  - ⑪ Fil
  - ⑫ Frigöringsknapp för ramen
  - ⑬ Ram
- I Sonisk rengöringsborste**
- J Borsthuvud**
- K Huvudenhet**
  - ⑭ Frigöringsknapp för huvudet
  - ⑮ LED-lampa
  - ⑯ Lägeslampor
  - ⑰ Strömbrytare (på/av/val av hastighetsläge)
  - ⑱ Laddningsindikator/aviseringsljus
  - ⑲ Uttag
- L AC-adapter (RE7-87) (Formen på AC-adaptern varierar beroende på område.)**
  - ⑳ Adapter
  - ㉑ Strömkontakt
  - ㉒ Strömsladd
  - ㉓ Apparatkontakt
- Tillbehör
- M Rengöringsborste**
- N Väska**



## Laddning

Ladda apparaten före användning för att erhålla bästa prestation.

**Du kan inte använda apparaten medan den laddas upp.**

### Laddningstid = ca. 1 timme

Epilatorn kan användas cirka 30 minuter (35 minuter om du använder den milda kåpan) efter 1 timmas laddning.

Detta kan variera beroende på temperatur.

**Anslut AC-adaptorn till epilatorn (a) och ett eluttag (b). (Figur. 1)**

Laddningsindikator/aviseringsljus [K18] röd lampa lyser under pågående laddning. (Figur. 2)

Den slocknar när laddningen är färdig. Den blinkar två gånger per sekund vid felaktig laddning.

- Rekommenderad omgivningstemperatur vid laddning är 15 °C – 35 °C. Det kan hända att batteriet inte laddas ordentligt eller överhuvudtaget om temperaturen är högre eller lägre än de rekommenderade temperaturerna.
- Laddningstiden kan minska beroende på laddningskapacitet.
- Laddning av apparaten efter varje användning påverkar inte livslängden på det uppladdningsbara batteriet.
- När du laddar apparaten för första gången eller när den inte har varit i bruk i mer än 6 månader, kan laddningstiden ändras och laddningsljusindikatorn/notifieringsljuset inte lysa under några minuter. Den kommer så småningom att lysa om den hålls ansluten.
- Om du hör ljud från radioapparater eller andra enheter under användning eller laddning av produkten, använd produkten på ett annat ställe.

240

### <För att kontrollera om enheten är färdigladdad>

Om du avlägsnar och sätter tillbaka apparatkontakten under laddning, kommer ljusindikatorn/notifieringsljuset för laddning lysa och släckas efter ca 5 sekunder.

## Innan användning

### Välj huvud

**Ta bort huvudet medan du trycker in frigöringsknappen för huvudet och tryck fast huvudet tills du hör ett klick. (Figur. 3)**

### Användning av bikinikam

**Sätt på bikinikammen på rakhuvudet och skjut upp trimmern. (Figur. 4)**

- När bikinikammen har satts på ska du se till att kammen har nära kontakt med huden.

### Att ta bort och fästa den soniska rengöringsborsten (Figur. 5)

(vid rengöring och byte)

#### <Ta bort>

Håll borsthuvudet vid sidan, och ta bort borsthuvudet.

#### <Att fästa>

Tryck fast huvudet tills du hör ett klick.

### <LED-lampa> (Figur. 6)

LED-lampan tänds när strömmen är påslagen. Lampan förblir påslagen så länge strömmen är PÅ.

### <Välj läge> (Figur. 7)

- Hastigheten på skivorna kan växlas mellan 3 lägen. Försök att använda MJUK-läget när du är orolig för att huden irriteras vid hårborttagning.
- Driften ändras i ordningsföljden
  - (MJUK) → •• (NORMAL) →
  - (SNABB) → “AV” för varje tryckning på strömbrytaren.
- När du använder fotvårdshuvudet är användandet av SNABB-läget rekommenderat.

#### •: MJUK

Skivan kommer att rotera i låg hastighet.

- 1 av lägeslamporna kommer att lysa blått.

#### ••: NORMAL

Skivan kommer att rotera i normal hastighet.

- 2 av lägeslamporna kommer att lysa blått.

#### •••: SNABB

Skivan kommer att rotera i hög hastighet.

- 3 av lägeslamporna kommer att lysa blått.

#### AV

Strömmen stängs AV.

### <När batterikapaciteten är låg>

- Laddningsindikatorn/notifieringsljuset [K18] blinkar en gång per sekund.
- Drifftiden varierar beroende på användning eller temperatur efter att indikatorn/notifieringsljuset blinkar.

## Användning

### Epilatorhuvud

Snabbkåpan för ben/armar är lämplig för ben/armar.

Precisionskåpan för armhålor/bikinilinje är lämplig för armhålor/bikinilinje.

### Områden som är lämpliga för epilering (Figur. 8)

- A. Använd snabbkåpan för ben/armar och den milda kåpan för ben/armar.
  - B. Använd precisionskåpan för känsliga områden för armhålor/bikinilinje. Innan du epilering bikini-linjen, ta på bikini-byxor eller trosor e.d. och undersök vilket område du vill epilera.
- Om du använder epilatorn på andra områden än de som har markerats kan det vara smärtsamt eller orsaka hudproblem.

### Områden som är inte lämpliga för epilering (Figur. 9)

Epilatorn bör inte användas på insidan av överarmen eller på områden som armbågar eller knän med lite lösare hud.

- VÅT-epilering (epilering efter det att huden och epilatorn har fuktats och skum har applicerats) gör din hud mjukare så att det blir mildare för huden vid epilering.
- För TORR-epilering, börja med steg 3. Torka bort eventuell fukt eller svett från huden före TORR epilering.

### 1 Fukta huden.

### 2 Fukta skivorna och applicera en liten mängd flytande duschgel på diskarna. (Figur. 10)

- Använd alltid duschgel vid våtepilering.
- Använd inte duschgel med skrubb eller med granulat av salt. Det kan orsaka fel.

GB

D

F

I

NL

E

DK

P

N

S

FIN

PL

CZ

SK

H

RO

TR

- Skölj bort eventuella duschgelrester från dina händer.

### 3 Välj läget genom att trycka på strömbrytaren [ⓐ] [ⓑ].

- Skum bildas. Skummet gör så att epilatorn lättare glider så att man kan epilera snabbare.
- Apparaten kanske inte fungerar i en omgivningstemperatur på cirka 5 °C.
- Applicera epilatorn i 90° mot din hud och rör den långsamt så att den glider över din hud.

#### <Epilering av ben och armar>



Fäst snabbkåpan för ben/ armar. (Figur. 11)  
Uppåt från ankeln.  
Inåt från armarnas utsida. (Figur. 12)

#### <Epilering av armhålor eller bikinilinjje>



Fäst precisionskåpan för känsliga områden för armhålor/bikinilinjje. (Figur. 13)  
Applicera epilatorn lätt i 90° mot din hud och håll nära kontakt med huden.  
Rör ej apparaten i olika riktningar när den är i kontakt med huden. Lyft apparaten från huden och byt sen riktning.  
Slåta ut huden med dina fingrar, och för apparaten långsamt inifrån och ut mot hårriktningen. (Figur. 14)

#### <Användningsfrekvens>

Hårborttagningen är inte permanent, så från och med det andra användningstillfället rekommenderas det att du epilerar armhålorna omkring **en gång i veckan**, och bikinilinjjen omkring **en gång varannan vecka**.

#### <För nybörjare/de med känslig hud>

- Vi rekommenderar även att använda rotationsläget MJUK. (➔ Sidan 241)  
Första gången eller för de som har känslig hud rekommenderar vi att den mjuka kåpan, som kommer med ett hudskydd, används. Den milda kåpan har ett hudskydd för mildare epilering, så du kan avlägsna hår medan huden hålls ner för att minska smärtan.

#### <Tips för optimal epilering>

- Massage med en duschpuff kan bidra till att förhindra inåtväxande hårstrån.
- Rodnaden kan uppstå efter användning. En kall handduk hjälper om du känner smärta eller det uppstår hudutslag.
- Om din hud blir torr efter epilering rekommenderar vi att du använder fuktgörande lotion i två dagar efter epilering.
- Se till att huden är ren före och efter användning.

#### <Bästa hårlängd för epilering>

Trimma hårväxten före epilering första gången eller om du inte epilert på länge. Borttagningen blir enklare och mindre smärtsamt när håret är kort.

#### Rakhuvud

VÅT-rakning med tvällödder gör skinnet glatt så att man kan raka tätare på huden. För TORR-rakning behöver man inte göra steg 3. Torka bort eventuell fukt eller svett från huden före TORR rakning.

#### 1 Sätt på rakhuvudet [ⓐ].

- Kontrollera att bikinikammen [ⓑ] är bortkopplad.

#### 2 Kontrollera att ytterfolien inte är deformerad eller skadad.

### 3 Fukta din hud och applicera duschgel.

- Använd inte duschgel med skrubber eller med granulat av salt. Använd heller inte raklödder, hudkräm eller hudlotion. Det kan täppa igen bladet och orsaka fel.

### 4 Välj läget genom att trycka på strömbrytaren [Ⓚ⑰].

- Tryck varsamt så att hela bladet har kontakt med huden och bladytan inte rör sig uppåt och nedåt.

## Fotvårdshuvud ES-EL9A

- Fotvårdshuvudet kan inte användas i badkaret eller i duschen.
- Var noga med att ladda apparaten helt och hållet före användning.
- Vi rekommenderar användning av produkten inom 30 minuter efter bad eller dusch. Med rena fötter, torka bort allt vatten från huden.
- Varje användning bör vara cirka 10 minuter (5 minuter per fot, totalt 10 minuter för båda fötterna).

### 1 Använda fotvårdshuvudet [Ⓚ].

- Tryck ner hårt tills du hör ett "klick".

### 2 Välj läget genom att trycka på strömbrytaren [Ⓚ⑰].

- SNABB-läget är rekommenderat för snabb rotation. (➡ Sidan 241)

### 3 Lägg fotvårdshuvudet mot huden och börja fila.

## Grundläggande fotvård

Använd inte produkten för att fila någonting annat än förhårdnader och hård hud på fötterna. (Figur. 15)

<Använd på>

### Förhårdnad

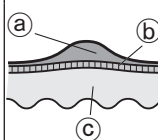

En förhårdnad är ett hårt hudlager som bildas genom upprepat tryck eller nötning.

- ⓐ Hårt hudlager
- ⓑ Överhud
- ⓒ Hud

### Att vara försiktig med när du filar

- Om man filar ett för stort område kan det leda till att ännu större förhårdnader bildas. Var därför noga med att lämna kvar en del av det hårda hudlagret.

Innan användning Efter användning

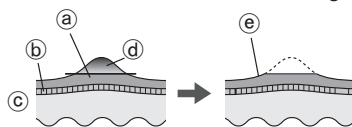

- ⓐ Hårt hudlager
- ⓑ Överhud
- ⓒ Hud
- ⓓ Del att ta bort
- ⓔ Lämna en del av det hårda hudlagret

- Om du filar ett område för länge kan det bli för varmt av friktionen. För att undvika detta ändrar du filpositionen lite under filningen.
- Om man filar för djupt på ett område, kan det leda till smärta eller inflammation.
- Filning bör göras ungefär varannan vecka.

## Tips för förflyttning av fotvårdshuvudet

Rör i pilarnas riktning. Använd den lediga handen för att underlätta filningen. (Figur. 16)

## Sonisk rengöringsborste

ES-EL9A

- Vi rekommenderar användning ungefär en gång i veckan.
- Vi rekommenderar användning på ytor för epilering ungefär 2 dagar innan faktisk epilering. Exfoliering kan bidra till att förhindra inåtväxande hårstrån.

### 1 Sätt på borsthuvudet.

- Tryck ner hårt tills du hör ett "klick".

### 2 Fukta den soniska rengöringsborsten. (Figur. 17)

### 3 Applicera duschgel på huden.

### 4 Välj läget genom att trycka på strömbrytaren [Ⓜ⑰].

### 5 Sätt den soniska rengöringsborsten på huden och börja exfoliera. (Figur. 18)

- Vi rekommenderar användning på ben, armar (speciellt armbågar och knän) och halsringning.

Använd inte på känsliga hudområden, ansikte eller halls.

- Håll inte på en plats. Skjut över huden i cirkulära rörelser.
- Applicera på samma hudområde i ungefär 30 sekunder varje gång, kontrollera din hud och justera användningen.

### 6 Tryck på strömbrytaren för att stänga av strömmen.

- Fukta huden genom att applicera en fuktgörande lotion som passar din hud där den soniska rengöringsborsten använts.

## Rengöring

- Rengör alltid huvud och lock efter användning så att de hålls i ett hygieniskt skick.
- Stäng av apparaten och koppla loss den från nätet innan den rengörs.
- Var försiktig så att du inte skadar hudskyddet, ramen, den snabba kåpan eller den milda kåpan under rengöringen.

### Torr rengöring [A B C D E F]

#### Epilator-/rakhuvudet

1. Lyft snabbt/försiktiga locket/ramen uppåt medan du håller i locket's frigöringslister [A B C ②] eller ta bort ramen genom att trycka på ramen Frigöringsknapp [F ⑩]. (Figur. 19)
2. Rengör kåporna [A B C], epilatorhuvudet [D] och rakhuvudet [F] med rengöringsborsten [M]. (Figur. 20)

### Våt rengöring

[A B C D E F H I J]

#### Epilator-/rakhuvudet

(Figur. 21)

1. Fukta skivor och blad och applicera flytande handtvål på dem.
2. Slå på strömbrytaren så att skum bildas.
3. Tvätta huvudet med vatten för att tvätta bort hårstrån.
  - Använd inte varmt vatten.
  - Om tvålen inte sköljs av ordentligt kan vita tvålrester byggas upp som blockerar skivornas och bladens rörelser.



- Skölj rakhuvudet med ramen borttagen.
4. Stäng av strömbrytaren och torka av apparaten med en torr duk och torka den väl.

#### Fotvårdshuvud

(Figur. 22)

1. Applicera flytande tvål mitt på filen.
2. Håll på lite vatten på filen och slå på den.
3. Skölj av partiklarna noga med (Ijummet) vatten.
4. När du har stängt av produkten tar du bort ramen och sköljer av insidan.
5. Torka av med en torr trasa och låt torka på en plats med bra ventilation.

#### Sonisk rengöringsborste och borsthuvud

(Figur. 23)

1. Slå på strömbrytaren, och skölj den soniska rengöringsborsten noggrant.
2. Stäng av strömbrytaren för att stänga av strömmen, avlägsna borsthuvudet och skölj undersidan av borsthuvudet noggrant.
3. Torka av apparaten med en torr duk och torka den väl.
  - För att skydda borsten från deformation, torka den riktad uppåt, och förvara sedan borsten.

#### Byte av ytterfoliens ram och det inre bladet.

Vi rekommenderar byte av ytterfolien [F5] varje år och innerbladet [F9] vart annat år. Avlägsna rakhuvudets ytterfolie [F] endast när det ska bytas.

#### Byte av ytterfolien (Figur. 24)



1. Tryck försiktigt på den yttre folien och använd en fingernagel för att peta loss plastpanelen (B) på bladet från hakarna (A) på ramens insida.
2. Den nya ytterfolien måste böjas något och tryckas in till dess den hakar fast i ramen.

#### Byte av inre blad (Figur. 25)

1. Ta bort det inre bladet genom att hålla i den på båda sidor och dra det rakt ut från rakapparaten.
2. Infoga det inre bladet genom att hålla på båda sidor och trycka nedåt.

#### Byta filen [ES-EL9A]

Filen håller i cirka 1 år (under förutsättning att den används varannan vecka, cirka 10 minuter per användning). Vi rekommenderar att du byter den ungefär en gång per år. (Figur. 26)

1. Tryck med fingret och lossa filen.
2. Passa in delen formad  med markeringen  och tryck ner.

#### Byte av den soniska rengöringsborsten [ES-EL9A]

|                                            |                                                                          |
|--------------------------------------------|--------------------------------------------------------------------------|
| Sonisk rengöringsborste (Rengöringsborste) | en gång om året (under förutsättning att den används 3 minuter i veckan) |
|--------------------------------------------|--------------------------------------------------------------------------|

- Se sidan 240 för detaljer vid byte av borsten.

GB

D

F

I

NL

E

DK

P

N

S

FIN

PL

CZ

SK

H

RO

TR

## Felsökning

| Problem                  |                                        | Möjlig orsak                                                              | Åtgärd                                                                                                                                                   |
|--------------------------|----------------------------------------|---------------------------------------------------------------------------|----------------------------------------------------------------------------------------------------------------------------------------------------------|
| Apparaten fungerar inte. |                                        | ▶ Apparaten är inte laddad.                                               | ▶ Ladda apparaten full.                                                                                                                                  |
|                          |                                        | ▶ Strömbrytaren är PÅ med adaptern ansluten till vägguttaget.             | ▶ Laddning är endast möjlig när apparaten är ansluten till vägguttaget. Koppla loss från vägguttaget före användning.                                    |
|                          | <b>Vid epilering</b>                   | ▶ Hudskydd eller skivor är deformerade, spruckna eller trasiga.           | ▶ Begär reparation hos ett auktoriserat servicecenter.                                                                                                   |
|                          | <b>Vid epilering eller rakning</b>     | ▶ Hårdamm har ansamlats.                                                  | ▶ Avlägsna hårdammet.                                                                                                                                    |
|                          |                                        | ▶ Duschgel har fastnat på skivor och blad.                                | ▶ Tvätta bort det genom blötläggning i varmt vatten.                                                                                                     |
|                          | <b>Vid vård av fötter</b>              | ▶ Ramen sitter inte ordentligt fast.                                      | ▶ Sätt fast ramen ordentligt.                                                                                                                            |
|                          | <b>Vid exfoliering</b>                 | ▶ Duschgel har fastnat på den sonisk rengöringsborste eller borsthuvudet. | ▶ Skölj i varmt vatten. Om duschgelen inte går att skölja bort, avlägsna den sonisk rengöringsborste eller borsthuvudet och blötlägg det i varmt vatten. |
|                          |                                        | Användningstiden är kort.                                                 | ▶ Apparaten används vid ca 5 °C eller lägre.                                                                                                             |
|                          | ▶ Apparaten trycks för hårt mot huden. |                                                                           | ▶ Apparaten ska tryckas varligt mot huden.                                                                                                               |
|                          | ▶ Inte fulladdad.                      |                                                                           | ▶ Ladda apparaten full.                                                                                                                                  |

| Problem                                               |                           | Möjlig orsak                                                    | Åtgärd                                                                              |     |
|-------------------------------------------------------|---------------------------|-----------------------------------------------------------------|-------------------------------------------------------------------------------------|-----|
| Apparaten stannar under användning.                   |                           | ▶ Apparaten trycks för hårt mot huden.                          | ▶ Apparaten ska tryckas varligt mot huden.                                          | GB  |
|                                                       |                           | ▶ Inte fulladdad.                                               | ▶ Ladda apparaten full.                                                             | D   |
| Det går inte att ta bort hår.                         | <b>Vid epilering</b>      | ▶ Apparaten används till långt hår.                             | ▶ Använd apparaten till hårstrån som är cirka 2 - 3 mm långa.                       | F   |
| Håret blir stubbat.                                   |                           | ▶ Apparaten felplaceras eller rörs inte på rätt sätt.           | ▶ Se sida 242.                                                                      | I   |
| Apparaten tar inte bort hår lika effektivt som förut. |                           | ▶ Hårdamm har ansamlats.                                        | ▶ Avlägsna hårdammet.                                                               | NL  |
|                                                       |                           | ▶ Hudskydd eller skivor är deformerade, spruckna eller trasiga. | ▶ Begär reparation hos ett auktoriserat servicecenter.                              | E   |
| Precisionskåpan lossnar under användning.             |                           | ▶ Apparaten trycks för hårt mot huden.                          | ▶ Apparaten ska tryckas varligt mot huden. (Se sida 242.)                           | DK  |
|                                                       |                           | ▶ Apparaten appliceras inte i 90° vinkel mot huden.             | ▶ Applicera apparaten i 90° vinkel mot huden. (Se sida 242.)                        | P   |
| Apparaten klipper inte lika effektivt som förut.      | <b>Vid rakning</b>        | ▶ Hårdamm har ansamlats.                                        | ▶ Avlägsna hårdammet.                                                               | N   |
|                                                       |                           | ▶ Bladet är deformerat.                                         | ▶ Byt ut bladet. Riktlinjer för byte: Ytterfolien: Cirka 1 år Inre blad: Cirka 2 år | S   |
|                                                       |                           | ▶ Bladet är utslitet.                                           | ▶ Byt filen. Riktlinjer för byte: Cirka 1 år                                        | FIN |
| Det går inte att fila.                                | <b>Vid vård av fötter</b> | ▶ Apparaten används i MJUK-läget.                               | ▶ Försök att använda i SNABB-läge.                                                  | PL  |
| Lukten går inte bort.                                 |                           | ▶ Den är smutsig.                                               | ▶ Blötlägg filen i vatten i cirka 24 timmar och tvätta det sedan.                   | CZ  |
|                                                       |                           |                                                                 |                                                                                     | SK  |
|                                                       |                           |                                                                 |                                                                                     | H   |
|                                                       |                           |                                                                 |                                                                                     | RO  |
|                                                       |                           |                                                                 |                                                                                     | TR  |

| Problem                                        |                        | Möjlig orsak                                                 | Åtgärd                                                                             |
|------------------------------------------------|------------------------|--------------------------------------------------------------|------------------------------------------------------------------------------------|
| Tar inte bort nagelband eller smuts effektivt. | <b>Vid exfoliering</b> | ▶ Applicerar inte med tillräckligt tryck eller tid på huden. | ▶ Justera tryck och/eller tid och håll hudens tillstånd under observation.         |
|                                                |                        | ▶ Borsten är försämrad efter kontinuerlig användning.        | ▶ Byt borsten.<br>Riktlinjer för byte:<br>Sonisk rengöringsborste: en gång om året |

Om problemen fortfarande inte kan lösas, kontakta butiken där du köpte enheten eller en serviceverkstad auktoriserad av Panasonic för reparation.

## Batteriets livslängd

Cirka 3 år.

Om drifttiden är avsevärt kortare även efter en full laddning kan batteriet ha nått slutet av dess livslängd.

(Batteriets livslängd kan ändras beroende på användnings och lagringsförhållanden.)

Batteriet i denna apparat är inte avsedd till att ersättas av konsumenterna. Byt ut batteriet hos en auktoriserad serviceverkstad.

## Ta ut det inbyggda uppladdningsbara batteriet (Figur. 27)

### Ta bort det inbyggda uppladdningsbara batteriet innan du kasserar trimmern

Batteriet måste kasseras på ett säkert sätt.

Lämna in batteriet på en återvinningsstation för batterier om en sådan finns.

Denna figur får endast användas när du kasserar apparaten. Om du monterar ned apparaten själv är den inte längre vattentät, vilket kan leda till funktionsfel.

- Avlägsna apparaten från AC-adaptorn.
- Använd batteriet tills det är helt urladdat om det finns någon laddning kvar.
- Genomför steg ① till ⑤, lyft batteriet och avlägsna det.
- Var försiktig så att inte plus- och minuspolerna på borttagna batterier kortsluts och isolera polerna genom att sätta tejp på dem.

## Miljöskydd och återvinningsbara material

Denna apparat innehåller ett litium-jon batteri.

Var noga med att avyttra batteriet på en för ändamålet avsedd plats, om sådan finns i landet där du bor.

## Garanti

Var god besök Panasonic hemsida <http://www.panasonic.com> eller kontakta en auktoriserad serviceverkstad (du hittar kontaktinformation i den paneuropeiska garantisedeln) om du behöver information eller om epilatorn eller om sladden skadas.

## Specifikationer

|                            |                                                                                                                                              |
|----------------------------|----------------------------------------------------------------------------------------------------------------------------------------------|
| Strömförsörjning           | Se AC-adaptorns märkplåt.<br>(Automatisk spänningsomvandling)                                                                                |
| Laddningstid               | Ca 1 timme                                                                                                                                   |
| Luftburet akustiskt buller | Epilatorhuvud: 74 (dB (A) re 1 pW)<br>Rakhuvud: 64 (dB (A) re 1 pW)<br>Fotvårdshuvud: 69 (dB (A) re 1 pW)<br>Borsthuvud: 65 (dB (A) re 1 pW) |

Denna produkt är endast avsedd för användning i hemmet.

GB

D

F

I

NL

E

DK

P

N

S

FIN

PL

CZ

SK

H

RO

TR

## **Avfallshantering av produkter och batterier** **Endast för Europeiska Unionen och länder med återvinningssystem**



Dessa symboler på produkter, förpackningar och/eller medföljande dokument betyder att förbrukade elektriska och elektroniska produkter och batterier inte får blandas med vanliga hushållssopor.

För att gamla produkter och använda batterier ska hanteras och återvinnas på rätt sätt ska dom lämnas till passande uppsamlingsställe i enlighet med nationella bestämmelser. Genom att sortera korrekt hjälper du till att spara värdefulla resurser och förhindrar eventuella negativa effekter på människors hälsa och på miljön.

För mer information om insamling och återvinning kontakta din kommun.

Olämplig avfallshantering kan beläggas med böter i enlighet med nationella bestämmelser.



### **Notering till batterisymbolen (nedanför)**

Denna symbol kan användas i kombination med en kemisk symbol. I detta fall uppfyller den de krav som ställs i direktivet för den aktuella kemikalien.

# Panasonic

Käyttöohjeet  
Epilaattori (kotikäyttöön)

Mallinro ES-EL9A  
ES-EL7A

## Sisällysluettelo

|                                                           |            |
|-----------------------------------------------------------|------------|
| <b>Turvallisuuden varotoimet .....</b>                    | <b>254</b> |
| Tärkeää tietoa .....                                      | 260        |
| Käytön pika-askeleet.....                                 | 261        |
| Osien tunnistus .....                                     | 261        |
| Lataus .....                                              | 262        |
| Ennen käyttöä.....                                        | 262        |
| Käyttäminen .....                                         | 263        |
| Puhdistus .....                                           | 266        |
| Irrota ulkoinen metallikelmu ja sisäterä .....            | 267        |
| Hiontaosan vaihto .....                                   | 267        |
| Ääniharjan vaihto .....                                   | 267        |
| Vianmääritys .....                                        | 268        |
| Akun kesto .....                                          | 271        |
| Sisäänrakennetun uudelleen ladattavan akun<br>poisto..... | 271        |
| Takuu .....                                               | 271        |
| Tekniset tiedot .....                                     | 271        |

Kiitos, että valitsit tämän Panasonic-tuotteen.  
Ennen tämän tuotteen käyttöä, ole hyvä ja lue käyttöohjeet huolella ja tallenna ne tulevaisuuden käyttöä varten.

251

GB

D

F

I

NL

E

DK

P

N

S

FIN

PL

CZ

SK

H

RO

TR

## **Varoitus**

- Tätä laitetta voivat käyttää yli 8-vuotiaat lapset ja henkilöt joilla on vähentynyt fyysinen, aistillinen tai henkinen kapasiteetti tai ei kokemusta tai tietoja mikäli näille on annettu ohjausta ja valvontaa koskien laitteen turvallista käyttöä ja ymmärtävät käyttöön liittyvät vaaratekijät. Lapset eivät saa leikkiä laitteen kanssa. Puhdistusta ja käyttäjän suorittamaa huoltoa ei pidä suorittaa valvomattomana lasten toimesta.
- Virtajohtoa ei voi vaihtaa. Jos johto on vahingoittunut, verkkolaite tulee hävittää.
- Älä käytä mitään muuta kuin toimitettua vaihtovirtaliitintä mitään tarkoitusta varten.  
Älä myöskään käytä mitään muuta laitetta toimitetulla vaihtovirtaliittimellä. (Ks. sivu 261.)



- Seuraava symboli ilmaisee että erityinen irrotettava virtaliittimen yksikkö vaaditaan sähköisen laitteen yhdistämiseksi verkkovirtalähteeseen. Virtalähdeyksikön tyyppimerkintä on symbolin lähellä.



### ► Epilaattorin pään/laitteen ajopään ja harjan käyttö

- Päitä ja harjoja voidaan käyttää niiden ollessa märkiä. Seuraava merkki tarkoittaa sopivuutta käytettäväksi kylvyssä tai suihkussa.



### ► Jalkahoitopään käyttö

- Jalkahoitopää voidaan pestä. Seuraava symboli tarkoittaa, että jalkahoitopää voidaan puhdistaa juoksevan veden alla.



- Irrota päärunko vaihtovirtasovittimesta ennen sen puhdistusta vedessä.

253





## Turvallisuuden varoimet

Jotta vältetään loukkaantuminen, hengenmenetys, sähköisku, tulipalo ja omaisuusvahinkojen vaara, seuraavia turvatoimia tulee aina noudattaa.

### Symbolien selitys

Seuraavia kuvakkeita käytetään luokittelemaan ja kuvaamaan vaaran, loukkaantumisen ja omaisuuden vahingoittumisen taso, jos varoitukset jätetään huomiotta ja laitetta käytetään väärin.

|                                                                                                   |
|---------------------------------------------------------------------------------------------------|
|  <b>VAARA</b>    |
| Ilmaisee vakavaan loukkaantumiseen tai kuolemaan johtavan mahdollisen vaaran.                     |
|  <b>VAROITUS</b> |
| Ilmaisee vakavaan loukkaantumiseen tai kuolemaan johtavan mahdollisen vaaran.                     |
|  <b>HUOMIO</b>   |
| Ilmaisee vaaran, joka saattaa tuottaa vähäisen vamman tai omaisuusvahingon.                       |

Seuraavia kuvakkeita käytetään luokittelemaan ja kuvaamaan noudatettavien ohjeiden tyyppejä.



Tätä kuvaketta käytetään hälyttämään käyttäjiä tietyistä käyttömenettelytavasta jota ei tule noudattaa.



Tätä kuvaketta käytetään hälyttämään käyttäjiä tietyistä käyttömenettelytavasta jota tulee noudattaa yksikön turvallisen käytön varmistamiseksi.



## VAROITUS

### ► Virtälähde

**Älä vahingoita tai muokkaa, taivuta, vedä tai väännä virtajohtoa. Älä myöskään laita mitään painavaa virtajohdon päälle äläkä nipistä johtoa.**

**Älä upota verkkolaitetta veteen tai pese sitä vedellä.**

**Verkkovirtaliitintä ei saa asettaa vedellä täytetyn**



**pesualtaan tai ammeen yläpuolelle tai niiden lähelle. Älä koskaan käytä laitetta jos sen verkkolaite on vahingoittunut tai jos virtapistoke on pistorasiaan väljä.**

- Tämä saattaa aiheuttaa sähköiskun tai tulipalon oikosulusta johtuen.

**Älä liitä sovitinta pistorasiaan tai irrota sitä pistorasiasta määrillä käsillä.**



- Tästä voi seurauksena olla sähköisku tai vammautuminen.

## VAROITUS

**Älä käytä tavalla jossa pistorasian tai johdotuksen nimellisteho ylittyy.**

-  - Nimellistehon ylittäminen, joka johtuu siitä että liian monta pistoketta on yhdistetty yhteen pistorasiaan, voi aiheuttaa ylikuumenemisesta johtuvan tulipalon.

**Varmista aina, että laitetta käytetään voimalähteellä, joka on yhteensopiva verkkolaitteen nimellisjännitteen kanssa.**

-  **Aseta sovitin tai laitepiste täysin paikalleen.**

- Ohjeen noudattamatta jättäminen voi aiheuttaa tulipalon tai sähköiskun.

### ► Tämä tuote

**Tässä tuotteessa on sisäänrakennettu ladattava akku. Älä heitä avotuleen tai aseta kuumuuteen. Älä lataa, käytä tai jätä korkeisiin lämpötiloihin.**

-  - Tämä saattaa aiheuttaa ylikuumenemisen, syttymisen tai räjähdysen.

**Älä muunna tai korjaa.**

-  - Seurauksena voi olla sähköisku, tulipalo tai tapaturma. Ota yhteyttä valtuutettuun huoltoliikkeeseen korjaamista varten (akun vaihto jne.).

**Älä pura laitetta koskaan, paitsi sitä hävittäessäsi.**

-  - Seurauksena voi olla sähköisku, tulipalo tai tapaturma.

### ► Mikäli kyseessä on poikkeavuus tai vikatila

**Jos toiminta on tavallisuudesta poikkeavaa tai siinä on virhetoimintoja, lopeta käyttö välittömästi ja irrota sovitin.**

- Ohjeen noudattamatta jättäminen voi aiheuttaa tulipalon, sähköiskun tai vammautumisen.

**<Poikkeavuus tai toimintahäiriöt>**

-  **•Pääyksikkö, sovitin tai johto on menettänyt muotonsa tai on epänormaalini kuuma.**
- Pääyksikkö, sovitin tai johto tuottaa palamisen tuoksua.**
- Pääyksikön, sovittimen tai johdon osalta kuuluu latauksen aikana epänormaalia ääntä.**
- Ota heti yhteyttä valtuutettuun huoltoliikkeeseen ja pyydä laitteen tarkistusta tai korjausta.

### ► Onnettomuuksien ehkäiseminen

**Älä säilytä lasten ulottuvilla. Älä anna lasten käyttää laitetta.**

-  - Näin tehden saatetaan aiheuttaa onnettomuus tai vamma, johtuen tapaturmaisesta sisäterän harjan, jne. nielemisestä.

GB

D

F

I

NL

E

DK

P

N

S

FIN

PL

CZ

SK

H

RO

TR

## VAROITUS

### ► Puhdistus

**Irrota sovitin talouden pistorasiasta aina ennen puhdistusta.**



- Ohjeen noudattamatta jättäminen voi aiheuttaa sähköiskun tai vammautumisen.

**Puhdista säännöllisesti virtapistoke ja laitepistoke estääksesi pölyn kertymistä.**



- Ohjeen noudattamatta jättäminen voi aiheuttaa tulipalon kosteudesta johtuvan eristyshäiriön seurauksena.

Irrota sovitin ja pyyhi kuivalla liinalla.

## HUOMIO

### ► Ihon suojelemiseksi

**Seuraavien henkilöiden ei tule käyttää laitetta:**

- Henkilöt, jotka kärsivät atooppisesta ihottumasta tai ihottumasta ja muista ihosairauksista
- Henkilöt, joilla on allergista taipumusta tai henkilöt, jotka ärtyvät helposti kosmetiikasta, tekstiileistä, metallista jne.



- Henkilöt, joilla syntyy helposti märkimistä
- Henkilöt, jotka kärsivät suonikohjuista, diabeteksesta, hemofiiliasta, jne.
- Henkilöt, joilla on vaikeuksia tyrehtyttää verenvuotoa
- Käyttö kyseisen kaltaisissa tilanteissa saattaa aiheuttaa ihon herkistymisen tai turvotusta, verenvuotoa tai korostunutta kipua.

**Älä käytä seuraavissa tapauksissa:**

- Kuukautisten, raskauden aikana tai noin kuukauden kuluessa synnytyksestä
- Kun et voi hyvin tai kokiessasi epänormaaliutta ihollasi ja kehossasi
- Nautittuasi alkoholia tai otettuasi lääkitystä tai ollessasi hyvin väsynyt
- Käyttö kyseisen kaltaisissa tilanteissa saattaa aiheuttaa ihon herkistymisen tai turvotusta, verenvuotoa tai korostunutta kipua.



**Älä käytä seuraavalla kehon alueella:**

- Vamman, ihottuman, syntymämerkin, mustelmien, syylien, finniin jne.
- Ruskettuneella iholla
- Näin tehden saatetaan aiheuttaa vammoja, ihon turvotusta tai verenvuotoa.



**Älä paina terää liian voimakkaasti käyttäessäsi ajopäätä.**

- Näin tehden saatetaan tuottaa vahinkoa, joka tuottaa vamman iholla.



**Älä koske terän teräosaan (metallinen osa) sisäterässä ajopäätä käyttäessäsi.**

- Tämä saattaa aiheuttaa vammoja käsiisi.



**Älä kytke PÄÄLLE kytkintä kiinnittämättä päätä.**

- Näin tehden saatetaan aiheuttaa sormivamma tai aiheuttaa hiusten tai vaatteiden kietoutuminen ja vahingoittuminen.





## HUOMIO

### Älä käytä runko irrotettuna.



- Näin tehden saatetaan aiheuttaa sormivamma tai aiheuttaa hiusten tai vaatteiden kietoutuminen ja vahingoittuminen.

### Älä käytä saippuaa harjaksen kanssa tai kuorivaa vaikutusta varten.



- Näin tehden saatetaan aiheuttaa vammoja iholle, väriläiskiä tai muita ongelmia.

### Liitä aina herkän alueen suoja kainaloita/bikininirajaa varten, kun poistat karvoja kainaloista ja bikininirajalta.

### Älä käytä pikasuojaa jalkoja/käsivarsia varten tai hellävaraista suojaa jalkoja/käsivarsia varten.



- Ohjeen noudattamatta jättäminen voi aiheuttaa tuloksena vamman, turvotusta tai korostunutta kipua.

### Ihosuoja ja ulompi folio ovat hauraita.

### Säilytä ajopää bikinialueen kampa liitettynä.



- Ohjeen noudattamatta jättäminen voi aiheuttaa ihon suojuksen tai ulomman teräverkon vääntymisen tai vahingoittumisen, mikä taas voi vaurioittaa ihoa.  
- Säilytä ihosuoja ja ulompi folio varoen.

### Ennen käyttöä, tarkista, että ihosuoja, levy, terä, runko ja harja eivät ole menettäneet muotoaan, halkeilleet ja vahingoittuneet.



- Ohjeen noudattamatta jättäminen voi aiheuttaa ihovaurion.

### Käytä ihosuojaa ja epilointilevyjä 90° kulmassa ihollasi hellävaraisesti.



- Ohjeen noudattamatta jättäminen voi vahingoittaa ihoa tai aiheuttaa hiusten tai vaatteiden takertumisen ja vaurioitumisen.

### Jos ihon ongelmat jatkuvat 2 päivää tai pidempään hoidon jälkeen, lopeta yksikön käyttö ja ota yhteyttä ihotautilääkäriin.



- Ohjeen noudattamatta jättäminen voi aiheuttaa oireiden pahenemisen.

### Aseta kytkin pois päältä laitteen kuumetessa ja käytä laitetta vain sen jäähtytyä.



- Ohjeen noudattamatta jättäminen voi aiheuttaa alhaisen lämpötilan palovamman.

### ► Epilointi-/ajopään käytöstä

#### Älä käytä seuraavalla kehon alueella:



- Kasvot, sukupuolielimet ja sukupuolielinten alue tai reidet
  - Ylempien käsivarsien sisäpuoli ja alueiden kuten kyynärpäiden ja polvien, joilla on taipumusta löystymiseen
- Näin tehden saatetaan aiheuttaa vammoja, ihon turvotusta tai verenvuotoa.

#### Seuraavien henkilöiden ei tule käyttää laitetta:



- Henkilöt, jotka ovat kärsineet iho-ongelmista (märkiminen, turvotus, jne.), joka aiheutuu karvanpoistosta (nyppiminen, karvanpoisto, vahaus jne.)
- Käyttö kyseisen kaltaisissa tilanteissa saattaa aiheuttaa ihon herkistymisen tai turvotusta, verenvuotoa tai korostunutta kipua.

GB

D

F

I

NL

E

DK

P

N

S

FIN

PL

CZ

SK

H

RO

TR



## HUOMIO

**Älä käytä epilointi-/ajopäätä seuraavilla tavoilla:**

- Käyttö juuri ennen kylpemistä tai meressä uimista (käytä ainakin 2 päivää ennen kyseisiä aktiviteetteja)
- Käyttö juuri ennen kylpemistä
- Osallistuminen extreme-urheiluun tai harjoituksiin heti karvanpoiston jälkeen
- Näin tehden saatetaan aiheuttaa turvotusta bakteereista, jotka siirtyvät kehoon huokosten välityksellä.

**Älä käytä voimakasta painetta iholla, siirrä toistuvasti saman alueen yli tai liikuta edestakaisin yhdellä alueella. Älä myöskään käytä työntöliikkeellä.**

- Näin tehden saatetaan aiheuttaa vammoja, ihon turvotusta tai kasvanutta kipua.

► **Jalkahoitopään käytöstä**

**Älä käytä rakkuloihin tai liikavarpaisiin.**

- Näin tehden saatetaan aiheuttaa vammoja, ihon turvotusta tai verenvuotoa.

**Älä käytä jalkahoitopäätä seuraavilla tavoilla:**

- Liian syvästi täyttö
- Antaen viilan toimia pehmeällä iholla
- Jalkahoitopään käyttö kylvyssä
- Näin tehden saatetaan aiheuttaa vahinkoa iholle, tulehdus, turvotusta, verenvuotoa tai muita ongelmia tai kyseisen kaltaisten oireiden pahentumista.

• **Henkilöt, jotka kärsivät huonosta verenkierrosta jaloissa tai turvotuksesta, kutinasta, kivusta tai liiallisesta lämmöstä jaloissa tulee keskustella lääkärinsä kanssa ennen jalkahoitopään käyttöä.**

• **Jos ihon ongelmia on näkyvillä hionnan jälkeen, lopeta jalkahoitopään käyttö ja ota yhteyttä ihotautilääkəriin.**



• **Hio kovettunutta ihoa jonkin verran muutamien päivien ajan.**

• **Hio vain kovettumia ja kovettunutta ihoa jaloissasi.**

- Yllä olevien ohjeiden laiminlyönti saattaa aiheuttaa ihovamman, tulehduksen, turvotusta, verenvuotoa tai muita ongelmia tai kyseisen kaltaisten oireiden pahenemista.

**Käyttäessä laitetta hiontaan, ole varovainen sen osalta mihin suuntaan päärunko kulkee.**



- Hiojan kiertoliike saattaa aiheuttaa rungon liikkeen odottamattomaan suuntaan ja aiheuttaa ihovamman.

**Säilö jalkahoitopäätä suojus kiinnitettynä.**



- Ohjeen noudattamatta jättäminen voi aiheuttaa vahinkoa ympäröiville esineille.

## **HUOMIO**

### ► Ääniharjan käytöstä

**Älä käytä seuraavalla kehon alueella:**

- Kasvot, kurkku, sukupuolielimet ja sukupuolielinten alue
- Näin tehden saatetaan aiheuttaa vammoja, ihon turvotusta tai verenvuotoa.

**Älä käytä ääniharjaa seuraavilla tavoilla:**

- Käyttö voimakkaalla paineella iholle
- Käyttö jatkuvasti pitkien jaksojen ajan samalla alueella
- Näin tehden saatetaan aiheuttaa vahinkoa iholle, tulehdus, turvotusta, verenvuotoa tai muita ongelmia tai kyseisen kaltaisten oireiden pahentumista.

**Jos ihon ongelmat jatkuvat 2 päivää tai pidempään hoidon jälkeen, lopeta yksikön käyttö ja ota yhteyttä**

- **ihotautilääkäriin.**
- Ohjeen noudattamatta jättäminen voi aiheuttaa oireiden pahenemisen.

**Käytä kovettumien poistoon polvissa tai kyynärpäissä.**

- **Ohjeen noudattamatta jättäminen voi aiheuttaa vammoja, ihon turvotusta tai verenvuotoa.**

### ► Noudata seuraavia turvatoimia

**Älä jaa perheesi tai muiden kanssa.**

- **Näin tehden saatetaan aiheuttaa tulehdus tai turvotusta.**

**Älä salli metallisten kohteiden tai roskien liimautua virta- tai laitepistokkeeseen.**

- **Tämä saattaa aiheuttaa sähköiskun tai tulipalon oikosulusta johtuen.**

**Älä osoita jatkuvasti LED-valoa suoraan silmiisi.**

- **Tämä saattaa aiheuttaa huimausta.**

**Älä pudota tai altista iskulle.**

- **Tämä saattaa aiheuttaa vammoja.**

**Älä kierrä virtajohtoa sovittimen tai laitteen ympärille säilytyksen ajaksi.**

- **Niin tekeminen voi aiheuttaa virtajohtojen katkeamisen kuormitettuna ja saattaa aiheuttaa oikosulusta johtuvan tulipalon.**

**Irrota sovitin tai laitteen pistoke pitämällä kiinni sovittimesta tai laitteen pistokkeesta virtajohtojen sijaan.**

- **Irritus johdosta pitelemällä voi aiheuttaa sähköiskun tai vammautumisen.**

**Irrota sovitin talouden virtapistorasiasta kun latausta ei suoriteta.**

- **Ohjeen noudattamatta jättäminen voi aiheuttaa sähköiskun tai tulipalon eristyksen heikkenemisestä aiheutuvan sähkövuodon vuoksi.**

GB

D

F

I

NL

E

DK

P

N

S

FIN

PL

CZ

SK

H

RO

TR

## Poistetun akun käsittely hävittämisen yhteydessä

### **VAARA**

- Ladattava akku on tarkoitettu käytettäväksi vain tässä laitteessa. Älä käytä akkua muiden tuotteiden kanssa.
- Älä lataa akkua sen jälkeen kun se on poistettu tuotteesta.
- Älä heitä avotuleen tai aseta kuumuuteen.
- Älä iske, pura, muunna tai puhkaise naulalla.
- Älä anna akun positiivisen ja negatiivisen navan olla yhteydessä metallisten esineiden välityksellä.
- Älä kannaa tai säilytä akkua yhdessä metallisten korujen kanssa kuten kaulakorut ja hiusneulat.
- Älä käytä tai jätä akkua, missä se tulee altistetuksi korkeille lämpötiloille, kuten suoraan auringonvaloon tai muiden lämmönlähteiden lähelle.
- Älä koskaan kuori putkea.
  - Tämä saattaa aiheuttaa ylikuumentumisen, syttymisen tai räjähdyksen.

### **VAROITUS**

- Pidä ladattava akku poissa lasten ja vauvojen ulottuvilta sen poistamisen jälkeen.
  - Akku vaurioittaa elimistöä jos sen niellään vahingossa. Jos näin tapahtuu, ota välittömästi yhteys lääkäriin.

Jos akkunestettä vuotaa ulos ja se tulee kosketuksiin silmien kanssa, älä hankaa silmiä ja huuhtelee huolellisesti puhtaalla vedellä, kuten vesijohtovedellä.

- Ohjeen noudattamatta jättäminen voi aiheuttaa silmävamman.
- Ota välittömästi yhteys lääkäriin.

### **HUOMIO**

Jos akkunestettä vuotaa ja se tulee kosketuksiin ihon tai vaatteiden kanssa, huuhtelee puhtaalla vedellä, kuten vesijohtovedellä.

- Ohjeen noudattamatta jättäminen voi aiheuttaa turvotusta.

## Tärkeää tietoa

Älä käytä alkoholia tai kynsilakan poistoainetta, jne. laitteen puhdistamiseksi. Näin tehden saatetaan aiheuttaa vikatila, halkeamia tai rungon värin muuntumista. Säilö laite etäälle altaista, kylpyhuoneista tai muista korkean kosteuden alueista, joissa se saattaa altistua vedelle ja kosteudelle käytön jälkeen. Pidä laite etäällä paikoista, joissa se saattaa altistua korkeille lämpötiloille tai suoralle auringonvalolle. Säilöessä, liitä aina suoja jalkahoitopäähän ja ajopäähän.



## Käytön pika-asteheet

**1** Lataus (⇒ Sivu 262)

**2** Sisäterän irrotus ja paikalleen asetus (⇒ Sivu 262)

**3** Kuinka käyttää (⇒ Sivu 263)

## Osien tunnistus (Ks. sivu 3)

| Liitteet                                                         | ES-EL9A | ES-EL7A |
|------------------------------------------------------------------|---------|---------|
| Pikasuoja jaloille/<br>käsivarsille [A]                          | ✓       | ✓       |
| Hellävarainen suoja<br>jaloille/käsivarsille<br>[B]              | ✓       | ✓       |
| Herkän alueen<br>suoja kainaloita/<br>bikininrajaa varten<br>[C] | ✓       | ✓       |
| Epilointipää [D]                                                 | ✓       | ✓       |
| Bikiniharma<br>(suojakansi<br>ajopäätä varten)<br>[E]            | ✓       | ✓       |
| Ajopää [F]                                                       | ✓       | ✓       |
| Jalkahoitopään<br>suojakansi [G]                                 | ✓       | —       |
| Jalkahoitopää [H]                                                | ✓       | —       |
| Ääniharja [I]                                                    | ✓       | —       |
| Harjapää [J]                                                     | ✓       | —       |

**A** Pikasuoja jaloille/käsivarsille

**B** Hellävarainen suoja jaloille/  
käsivarsille

(⇒ Sivu 264)

**C** Herkän alueen suoja kainaloita/  
bikininrajaa varten

① Ihon suoja

② Suojan irrotusreunat

③ Runko

**D** Epilointipää

④ Epilointilevyt

**E** Bikiniharma (suojakansi  
ajopäätä varten)

**F** Ajopää

⑤ Ulompi teräverkko

⑥ Trimmeri

⑦ Pop-up-trimmerin kytkin

⑧ Runko

⑨ Sisäterä

⑩ Kehyksen vapautuspainikkeet

**G** Jalkahoitopään suojakansi

**H** Jalkahoitopää

⑪ Hioja

⑫ Kehyksen vapautuspainikkeet

⑬ Runko

**I** Ääniharja

**J** Harjapää

**K** Runko

⑭ Pään vapautuspainike

⑮ LED-valo

⑯ Tilalamput

⑰ Virtakytkin (virta pois päältä/  
päällä/tilavalinta)

⑱ Latausilmaisin/ilmaisivalo

⑲ Pistorasia

**L** Verkkolaite (RE7-87)

(Verkkolaitteen muoto  
vaihtelee alueesta riippuen.)

⑳ Sovitin

㉑ Virtapistoke

㉒ Johto

㉓ Laitepistoke

Lisävarusteet

**M** Puhdistusharja

**N** Pussi

GB

D

F

I

NL

E

DK

P

N

S

FIN

PL

CZ

SK

H

RO

TR

## Lataus

Parasta suorituskykyä varten, lataa laite täysin ennen käyttöä.

**Et voi käyttää laitetta latauksen aikana.**

### Latausaika = n. 1 h

Epilaattoria voidaan käyttää n. 30 minuutin ajan (35 minuuttia käyttäessä hellävaraista suojaa jaloille/käsivarsille) 1 h latauksen jälkeen.

Tämä eroaa riippuen lämpötilasta.

**Aseta vaihtovirtasovittimen pistoke epilaattoriin (a) ja kotitalouden verkkovirtapistokkeeseen (b).**

(Kuva 1)

Latausilmaisin/ilmoitusvalo [K18] hehkuu punaisena latauksen aikana. (Kuva 2)

Se kytkeytyy pois päältä sen jälkeen kun lataus on viety päätökseen.

Se viikkuu kahdesti jokaisen sekunnin aikana, kun tapahtuu epänormaalia latausta.

- Suositeltava ympäröivä lämpötila lataukselle on 15 °C – 35 °C. Akku ei ehkä lataudu oikein tai ei lainkaan, mikäli lämpötila on kyseisen jakauman ulkopuolella.
- Latausaika voi vähentyä, riippuen latauksen kapasiteetista.
- Latauksen suorittaminen aina käytön jälkeen ei vaikuta uudelleen ladattavan akun käyttöikään.
- Ladattaessa laitetta ensimmäistä kertaa tai kun sitä ei ole käytetty yli 6 kuukauteen, latausaika voi vaihdella tai latauksen ilmaisivalo/ilmoitusvalo ei ehkä hehku muutamaan minuuttiin. Se hehkuu ajan mittaan, mikäli pidetään liitettynä.

- Jos kuuluu ääntä radiosta tai muista lähteissä laitetta käyttäessä tai ladatessa, siirrä toiseen sijaintipaikkaan laitteen käyttämiseksi.

**<Tarkistaaksesi onko lataus valmis>**

Jos poistat ja uudelleen asetat laite pistokkeen latauksen aikana, latauksen ilmaisu-/ilmoitusvalo hehkuu ja kytkeytyy pois n. 5 sekunnin kuluessa.

## Ennen käyttöä

**Pään irrotus ja paikalleen asetus**

**Irrota pää samalla kun työnnät pään vapautuspainiketta työnnä päätä kunnes se napsahtaa. (Kuva 3)**

**Bikinikamman käyttö**

**Aseta bikinikampa ajopäälle ja liu'uta trimmeriä yläsuuntaisesti. (Kuva 4)**

- Kun bikinikampa on paikallaan, varmista, että kampa on tiiviisti ihoa vasten.

**Ääniharjan irrotus ja liittäminen (Kuva 5)**

(puhdistaa ja vaihtaessa)

**<Irrotus>**

Pidellen harjaa sivusta, irrota harjan pää.

**<Kiinnittäminen>**

Paina tukevasti kunnes kuulet napsahduksen.

**<LED-valo> (Kuva 6)**

LED-valo hehkuu, kun virta on kytketty päälle. Valo pysyy päällä, kun virta on PÄÄLLÄ.

### <Tilan valintatoiminto> (Kuva 7)

- Levyn kierrosnopeutta voidaan kytkeä 3 vaiheessa. Yritä käyttää PEHMEÄÄ tilaa, kun huolenaiheenasi on ärsytys karvoja poistaessa.
- Käyttö vaihtuu järjestyksessä ●●(PEHMEÄ) → ●●(NORMAALI) → ●●●(TEHO) → “POIS PÄÄLTÄ”, aina kun virtakytkintä painetaan.
- Käyttäessä jalkahoitopäätä, TEHO-tilaa suositellaan.

#### ●●: PEHMEÄ

- Levy pyörii alhaisella nopeudella.
- Tilalampuista yksi palaa sinisenä.

#### ●●●: NORMAALI

- Levy pyörii normaalilla nopeudella.
- Tilalampuista kaksi palaa sinisinä.

#### ●●●●: TEHO

- Levy pyörii korkealla nopeudella.
- Tilalampuista kolme palaa sinisinä.

#### POIS PÄÄLTÄ

Virta kytketään POIS PÄÄLTÄ.

### <Akun kapasiteetin ollessa alhainen>

- Latauksen ilmaisu-/ilmoitusvalo [K18] vilkkuu kerran sekunnissa.
- Käyttöaika vaihtelee riippuen käytöstä tai lämpötiloista sen jälkeen, kun latauksen ilmaisun-/ilmoitusvalo vilkkuu.

## Käyttäminen

### Epilointipää

Pikasuojavaa jaloille/käsivarsille ja hellävaraista suojavaa jaloille/käsivarsille tulee vain jaloille/käsivarsille.  
Herkän alueen suojavaa kainaloille/bikininirajalle, tulee käyttää vain kainaloille/bikininirajalle.

### Epiloinnille soveltuvat alueet (Kuva 8)

- A. Käytä pikasuojavaa jalkoja/käsivarsia varten ja hellävaraista suojavaa jalkoja/käsivarsia varten.
- B. Käytä herkän alueen suojavaa kainaloita/bikininirajaa varten. Ennen bikininirajan karvanpoistoa, varmista, että puuet päällesi uimapuvun tai alusasun jne. ja tarkistat alueet, jotka haluat epiloida.
- Epilaattorin käyttö muilla alueilla, kuin merkityt alueet, saattavat aiheuttaa kipua tai ihon ongelmia.

### Alueet, jotka eivät ole soveltuvia karvanpoistolle (Kuva 9)

Epilaattoria ei tule käyttää käsivarsien yläosan sisäpuolella, eikä alueilla kuten kynärpäät tai polvet, joissa on ihon löystymistä.

- MÄRKÄ-epilaatio (epilointi ihon ja epilaattorin kastelun jälkeen ja sitä seuraava vaahdon käyttö) saa ihon pehmenemään, joten se hellävaraisempi ihollesi epiloinnin aikana.
- KUIVA-epilaatiota varten, aloita askeleesta 3. Ennen KUIVA-epilaatiota, pyyhi kuivaksi kosteudesta tai hiestä iholta.

### 1 Kostuta ihosi.

### 2 Kostuta levyt ja aseta pieni määrä suihkugeeliä levyille. (Kuva 10)

- Käytä aina suihkugeeliä märkäepiloidessa.
- Älä käytä suihkugeeliä, jossa on hankaavaa tai raemaista suolaa, tämä saattaa aiheuttaa vikatilan.
- Huuhtelee kaikki suihkugeeli käsistesi.

GB

D

F

I

NL

E

DK

P

N

S

FIN

PL

CZ

SK

H

RO

TR

### 3 Valitse tila painamalla virtakytkintä [K17].

- Vaahtoa luodaan. Vaahto parantaa epilaattorin puolta, jotta voit liikutella sitä nopeasti.
- Laite ei ehkä toimi ympäröivissä lämpötiloissa, jotka ovat alhaisempia kuin suunnilleen 5 °C.
- Käytä epilaattoria 90° kulmassa ihollasi ja siirrä sitä hitaasti, niin, että liukuu ihosi yli.

#### <Jalkojen tai käsien epilointi>



Liitä pikasuoja jalkoja/ käsivarsia varten tai hellävarainen suoja jalkoja/ käsivarsia varten.

(Kuva 11)

Yläsuuntaisesti jalan alaosasta.

Sisäsuuntaisesti käsivarren ulkopuolelta. (Kuva 12)

#### <Kainaloiden alta tai bikinirajan epilointi>



Aseta herkän alueen suoja kainaloita/bikindirajaa varten. (Kuva 13)

Käytä epilaattoria kevyesti 90° kulmassa ihoasi vasten ja pidä se tiiviisti ihollasi.

Älä liikuta laitetta edestakaisin käyttäessäsi sitä iholla. Poista se iholta, vaihda suuntaa ja liikuta sitten.

Venytä ihoasi tehokkaasti sormillasi estääksesi ihosi löysyyden ja liikuta hitaasti karvojen kasvusuuntaa vasten. (Kuva 14)

#### <Käyttötiheys>

Karvojen poisto ei ole pysyvää, joten toisella kerralla on suositeltavaa epiloida kainalot n. **kerran viikossa**, ja bikiniraja n. **kerran kahdessa viikossa**.

#### <Aloittelijoille, joilla on herkkä iho>

- Suosittelemme myös käyttämään PEHMEÄ-tilan kiertonopeutta. (→ Sivu 263)

Hellävaraisen suojan käyttöä jaloille/käsivarsille, joka tulee ihosuojalla, suositellaan henkilöille, jotka käyttävät epilaattoria ensimmäistä kertaa tai niille, joilla on herkkä iho.

Hellävarainen suoja jaloille/ käsivarsille omaa ihosuojan hellävaraisempaa epilointia varten, karvojen poistamiseksi pitämällä ja ihoa alhaalla ja kivun vähentämiseksi.

#### <Vihjeet parhaita epilointituloksia varten>

- Hieronta kehon hierojalla saattaa estää sisäänkasvaneita karvoja.
- Punotusta voi tapahtua käytön jälkeen. Viileä pyyhe auttaa, mikäli koet kipua tai on ihottumaa.
- Jos ihosi kuivuu epiloinnin jälkeen, suosittelemme käyttämään kosteuttavaa voidetta kahden päivän ajan epiloinnin jälkeen.
- Varmista, että iho on puhdas ennen ja jälkeen käytön.

#### <Paras karvojen pituus epilointia varten>

Trimmaa karvojesi ennen ensimmäistä epilointikertaa, tai mikäli et ole epiloinut pitkään aikaan. Karvanpoisto on helpompaa ja vähemmän kivuliasta, kun karvat ovat lyhyet.

#### Ajopää

MÄRKÄ-ajo vaahdotetulla saippualla tekee ihosta liukkaan lähiajao varten. KUIVA-ajoa varten, askel 3 ei ole tarvittava. Ennen KUIVA-ajoa, pyyhi kuivaksi kaikki kosteus tai hiki iholta.

## 1 Liitä ajopää [E].

- Vahvista, että bikinikampa [E] on irrotettu.

## 2 Tarkista, että ulompi kelmu ei ole menettänyt muotoaan tai vahingoittunut.

## 3 Kastele ihosi ja levitä suihkugeeliä ihollesi.

- Älä käytä suihkugeeliä, jossa on hankaavaa tai raemaista suolaa. Älä myöskään käytä partavaahtoa, ihovoiteita tai vastaavia.
- Näin tehden saatetaan tukkia terä ja aiheuttaa toimintahäiriö.

## 4 Valitse tila painamalla virtakytkintä [K17].

- Paina hellävaraisesti, niin, että koko terä on varoen kosketuksissa ihon kanssa ja terän pinta ei liiku ylös eikä alas.

### Jalkahoitopää ES-EL9A

- Jalkahoitopäätä ei voi käyttää kylvyssä tai suihkussa.
- Ennen käyttöä, varmista, että lataat laitteesi täysin.
- Suosittelemme käyttämään tuotetta 30 minuutin kuluessa kylvystä tai suihkusta. Jalat puhtaina, pyyhi kaikki vesi pois iholta.
- Kunkin käytön tulisi kestää n. 10 minuuttia (5 minuuttia kullakin jalalla, 10 minuuttia yhteensä molemmilla jaloilla).

## 1 Liitä jalkahoitopää [G].

- Paina alas voimakkaasti, kunnes kuulet "napsahduksen".

## 2 Valitse tila painamalla virtakytkintä [G17].

- TEHO-tilaa suositellaan kiertonopeutta varten.
- (➔ Sivu 263)

## 3 Tuo jalkahoitopää kosketuksiin ihon kanssa, ja aloita hionta.

### Jalkojen hoidon perusteet

Käytä tuotetta vain känsien ja ihon kovettumien hiontaan jaloissa. (Kuva 15)

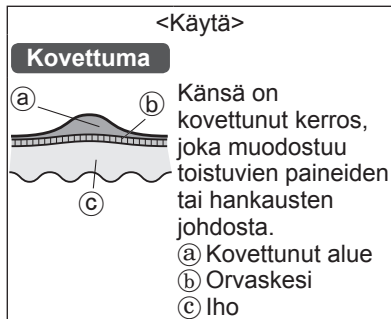

### Varovaisuustekijöitä hionnan aikana

- Liian suuren alueen hionta voi tuottaa vieläkin suurempia känsiä. Tästä johtuen, varmista jättäväsi jonkin verran kovettunutta kerrosta.

Ennen käyttöä Käytön jälkeen

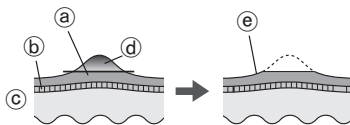

- (a) Kovettunut alue  
(b) Orvaskesi  
(c) Iho  
(d) Poistettava osa  
(e) Jätä jonkin verran kovettunutta kerrosta

- Yhden sijainnin pitkäaikainen hionta saattaa aiheuttaa sen kuumenemisen kitkan johdosta. Tämän välttämiseksi, varmista, että tuotat pieniä muutoksia hiontakohtaan hionnan aikana.
- Alueen liian syvä hionta voi aiheuttaa arkuutta tai turvotusta.
- Hionta tulisi suorittaa kerran kahdessa viikossa.

## Vihjeet jalkahoitopään siirtämiseksi

Siirrä nuolten ilmaisemaan suuntaan.

Käytä vapaata kättäsi tukemaan hiontaa. (Kuva 16)

### Ääniharja **ES-EL9A**

- Suosittelemme käyttämään kerran viikossa.
- Suosittelemme käyttämään epiloinnin alueilla n. 2 päivää ennen varsinaista epilaatiota. Kuorinta voi auttaa sisäänkasvaneiden karvojen välttämässä.

#### **1** Liitä harjapää.

- Paina alas voimakkaasti, kunnes kuulet ”napsahduksen”.

#### **2** Kostuta ääniharja. (Kuva 17)

#### **3** Levitä suihkugeeliä ihollesi.

#### **4** Valitse tila painamalla virtakytkintä **[K17]**.

#### **5** Aseta ääniharja ihollesi ja aloita kuorinta. (Kuva 18)

- Suosittelemme käyttämään jaloissa, käsivarsissa (erityisesti kyynärpäissä ja polvissa) ja kaulalla. Älä käytä herkillä ihoalueilla, kasvoilla tai kurkulla.
- Älä jatka pitäen yhdessä paikassa. Liu’uta ihon yli pyöreän kuvion mukaisesti.
- Käytä yhdellä ihon alueella n. 30 sekuntia kerrallaan, tarkista ihosi ja säädä käyttöä vastaavasti.

#### **6** Paina virtakytkintä ja kytke virta pois päältä.

- Kostuta käyttämällä kosteusvoidetta, joka soveltuu ihollesi alueella, jossa ääniharjaa käytettiin.

## Puhdistus

- Käytä aina päitä ja suojaia käytön jälkeen pitääksesi ne hygieenisessä tilassa.
- Kytke pois päältä ja irrota laite pistokkeesta ennen puhdistusta.
- Varmista, ettet vahingoita ihosuojaaja, runkoa, suojaia jaloille/ käsivarsille ja kainaloille/ bikinirajalle puhdistuksen aikana.

### Kuivapuhdistus

#### **[A B C D E F]**

#### Epilointipää/ajokoneen pää

1. Nosta suojaia ja kehystä yläsuuntaisesti samalla kun pidättelet suojan vapautinreunoja **[A B C 2]** tai irrota runko painamalla rungon vapautuspainiketta **[F 10]**. (Kuva 19)
2. Puhdista suojat **[A B C]**, epilointipää **[D]** ja ajopää **[F]** puhdistusharjalla **[M]**. (Kuva 20)

### Märkäpuhdistus

#### **[A B C D E F H I J]**

#### Epilointipää/ajokoneen pää

(Kuva 21)

1. Kostuta levyt ja terät ja käytä sitten nestemäistä käsisaippuaa.
2. Käännä kytkin päälle ja vaahtoa luodaan.
3. Pese pää vedellä karvojen pois pesemiseksi.
  - Älä käytä kuumaa vettä.
  - Jos saippuaa ei ole kokonaan pesty pois, valkoista jäämää saattaa kertyä ja estää levyjä ja teriä liikkumasta soljuvasti.
  - Huuhtelee ajopää runko irrotettuna.

4. Käännä kytkin pois päältä, pyyhi laite kuivalla liinalla ja kuivaa se hyvin.

#### Jalkahoitopää

(Kuva 22)

1. Käytä nestemäistä käsisaippuaa hiontaosan keskellä.
2. Kaada pieni määrä vettä hiontaosalle ja käännä kytkin päälle.
3. Huuhtelee kaikki jäämät läpikotaisin vedellä tai haalealla vedellä.
4. Kytettyäsi kytkimen pois päältä, irrota runko ja huuhtelee sisäpuoli.
5. Pyyhi kuivalla liinalla ja kuivaa täysin hyvin tuuletetulla alueella.

#### Ääniharja ja harjapää

(Kuva 23)

1. Paina virtakytkintä kytkeäksesi virran päälle ja huuhtelee jäämät läpikotaisin ääniharjasta.
2. Paina virtakytkintä kytkeäksesi virran pois päältä, irrottaaksesi harjapään ja huuhdellaksesi läpikotaisin harjapään alapuolen.
3. Pyyhi laite kuivalla liinalla ja kuivaa se hyvin.
  - Suojataksesi harjan muodonmuutoksilta, kuivata se asettamalla se yläsuuntaisesti ja säilö sitten harja.

#### Irrota ulkoinen metallikelmu ja sisäterä

Suosittelemme vaihtamaan ulkoisen kelmun [F5] vuosittain ja sisäterän [F9] kahden vuoden välein. Irrota ajopään ulkoinen metallikelmu [F] vain vaihtamista varten.

#### Ulomman metallikelmun vaihto (Kuva 24)



1. Työntäessä ulompaa kelmua varoen sormilla, käytä kynttä vapauttaaksesi muovipaneelin (b) terällä koukuista (a) rungon sisäpuolelta.
2. Uuden ulomman kelmun tulee olla jonkin verran vääntynyt ja työnnetty sisään, kunnes se on kiinnittynyt runkoon.

#### Sisemmän terän vaihto (Kuva 25)

1. Irrota sisäterä pitelemällä molemmista päistä ja vetämällä suoraan pois päin ajolaitteesta.
2. Aseta sisäterä pitelemällä sitä molemmista päistä ja painamalla alasuuntaisesti.

#### Hiontaosan vaihto ES-EL9A

Hiontaosan käyttöikä on n. 1 vuosi (olettaen yksittäinen käyttökerta 2 viikon välein n. 10 minuuttia käyttökertaa kohti). Suosittelemme vaihtamaan hiontaosan kerran vuodessa. (Kuva 26)

1. Paina alas sormellasi ja vapauta hiontaosa.
2. Linjaa  muotoiltu osa  merkintäpuolen kanssa ja paina alas.

#### Ääniharjan vaihto ES-EL9A

|                           |                                                       |
|---------------------------|-------------------------------------------------------|
| Ääniharja (kuorintaharja) | kerran vuodessa (olettaen 3 minuutin käyttö viikossa) |
|---------------------------|-------------------------------------------------------|

- Ks. sivu 262 koskien tietoja harjan vaihdosta.

GB

D

F

I

NL

E

DK

P

N

S

FIN

PL

CZ

SK

H

RO

TR

## Vianmääritys

| Ongelma                        | Mahdollinen syy                                                                                     | Toimenpide                                                                                                                    |
|--------------------------------|-----------------------------------------------------------------------------------------------------|-------------------------------------------------------------------------------------------------------------------------------|
| Laitte ei toimi.               | ▶ Se ei ole ladattu.                                                                                | ▶ Lataa laite täysin.                                                                                                         |
|                                | ▶ Kytkin on PÄÄLLÄ sovitin liitettyä talouden pistorasiaan.                                         | ▶ Lataus on mahdollista vain, kun se on liitetty talouden pistorasiaan. Irrota talouden pistorasiasta ennen käyttöä.          |
|                                | ▶ Epioloinnin aikana Ihosuoja tai levyt ovat muuttaneet muotoaan, haljenneita tai vahingoittuneita. | ▶ Pyydä korjausta valtuutetussa huoltoliikkeessä.                                                                             |
|                                | ▶ Epioloinnin tai ajon aikana Karvapölyä on kertynyt.                                               | ▶ Puhdista karvapöly.                                                                                                         |
|                                | ▶ Jaloista huolehtiessa Suihkugeeliä on tarttunut levyihin ja terään.                               | ▶ Pese se pois liottamalla sitä lämpimässä vedessä.                                                                           |
| Ihon kuoriutuessa              | ▶ Kehystä ei ole liitetty tukevasti.                                                                | ▶ Liitä se uudelleen.                                                                                                         |
|                                | ▶ Suihkugeeliä on tarttunut ääniharjaan tai harjapäähän.                                            | ▶ Huuhtelee lämpimässä vedessä. Jos suihkugeeli ei huuhtoudu pois, irrota ääniharja tai harjapää ja liota lämpimässä vedessä. |
| Käyttöaika lyhenee.            | ▶ Laitetta käytetään n. 5 °C tai alhaisemmassa.                                                     | ▶ Käytä laitetta ympäröivissä lämpötiloissa, jotka ovat 5 °C tai korkeampia.                                                  |
|                                | ▶ Laitetta painetaan iholle liian voimakkaasti.                                                     | ▶ Ihokosketus hellävaraisella voimalla.                                                                                       |
|                                | ▶ Ei ladattu täyteen.                                                                               | ▶ Lataa laite täysin.                                                                                                         |
| Laitte pysähtyy käytön aikana. | ▶ Laitetta painetaan iholle liian voimakkaasti.                                                     | ▶ Ihokosketus hellävaraisella voimalla.                                                                                       |
|                                | ▶ Ei ladattu täyteen.                                                                               | ▶ Lataa laite täysin.                                                                                                         |



| Ongelma                                               |                       | Mahdollinen syy                                                                | Toimenpide                                                                                |     |
|-------------------------------------------------------|-----------------------|--------------------------------------------------------------------------------|-------------------------------------------------------------------------------------------|-----|
| Karvoja ei voida poistaa.                             | Epiloinnin aikana     | Laitetta käytetään pitkissä karvoissa.                                         | Käyttö n. 2 - 3 mm pitkissä karvoissa.                                                    | GB  |
| Karvat muodostuvat sängeksi.                          |                       | Tapa jolla laitetta sovelletaan ei ole oikea.                                  | Ks. sivu 264.                                                                             | D   |
| Laitte ei poista karvoja yhtä hyvin kuin aikaisemmin. |                       | Karvapölyä on kertynyt.                                                        | Puhdista karvapöly.                                                                       | I   |
|                                                       |                       | Ihosuoja tai levyt ovat muuttaneet muotoaan, haljonneita tai vahingoittuneita. | Pyydä korjausta valtuutetussa huoltoliikkeessä.                                           | NL  |
| Herkän alueen suoja irtoaa käytön aikana.             | Ajon aikana           | Laitetta painetaan iholle liian voimakkaasti.                                  | Ihokosketus hellävaraisella voimalla. (Ks. sivu 264.)                                     | E   |
|                                                       |                       | Laitetta ei käytetä 90° kulmassa ihoa vasten.                                  | Käytä 90° kulmassa ihollasi. (Ks. sivu 264.)                                              | DK  |
| Laitte ei leikkaa yhtä hyvin kuin aikaisemmin.        | Ajon aikana           | Karvapölyä on kertynyt.                                                        | Puhdista karvapöly.                                                                       | P   |
|                                                       |                       | Terä menettää muotonsa.                                                        | Vaihda terä. Ohjeet vaihtoa varten: Ulompi metallikelmu: N. 1 vuosi Sisäterä: N. 2 vuotta | N   |
|                                                       |                       | Terä on kulunut loppuun.                                                       | Vaihda terä. Ohjeet vaihtoa varten: N. 1 vuosi                                            | S   |
| Ei voi hioa.                                          | Jaloista huolehtiessa | Viila on kulunut loppuun.                                                      | Vaihda viila. Ohjeet vaihtoa varten: N. 1 vuosi                                           | FIN |
|                                                       |                       | Laitetta käytetään PEHMEÄ-tilassa.                                             | Yritä käyttää sitä TEHO-tilassa.                                                          | PL  |
| Ei voida päästä irti hajusta.                         | Jaloista huolehtiessa | Se on likainen.                                                                | Liota hiontaosaa vedessä n. 24 h ennen pesua.                                             | CZ  |
|                                                       |                       |                                                                                |                                                                                           | SK  |
|                                                       |                       |                                                                                |                                                                                           | H   |
|                                                       |                       |                                                                                |                                                                                           | RO  |
|                                                       |                       |                                                                                |                                                                                           | TR  |

| Ongelma                                       |                  | Mahdollinen syy                                               | Toimenpide                                                                 |
|-----------------------------------------------|------------------|---------------------------------------------------------------|----------------------------------------------------------------------------|
| Ei poista kynsinauhoja tai likaa riittävästi. | Ihon kuorituessa | ▶ Ei käytä riittävästi painetta iholla tai riittävän pitkään. | ▶ Säädä paineen astetta ja/tai ajan määrää, jolloin ihosi tilaa valvotaan. |
|                                               |                  | ▶ Harja rapistuu jatkuvasta käytöstä                          | ▶ Vaihda harja.<br>Ohjeet vaihtoa varten:<br>Ääniharja: kerran vuodessa    |

Jos ongelmat eivät vielääkään ratkea, ota yhteys liikkeeseen, josta ostit laitteen tai Panasonicin korjauksiin valtuuttamaan huoltoliikkeeseen.

## Akun kesto

N. 3 vuotta.

Jos käyttöaika on merkittävästi lyhyempi täyden latauksen jälkeen, akku on saavuttanut käyttöikänsä päätöksen.

(Akun käyttöikä voi vaihdella käytöstä ja säilytysolosuhteista johtuen.)

Tämän laitteen akkua ei ole tarkoitettu vaihdettavaksi asiakkaiden toimesta. Anna valtuutetun huoltokeskuksen vaihtaa akku.

## Sisäänrakennetun uudelleen ladattavan akun poisto (Kuva 27)

### Poista sisäänrakennettu akku ennen laitteen hävittämistä.

Akku tulee irrottaa turvallisesti. Varmista, että akku hävitetään ongelmajätekeskuksen kautta, mikäli sellainen on olemassa. Tätä lukua tulee käyttää vain laitetta hävittäessä, eikä tule käyttää sen korjaamiseksi. Jos purat laitteen itse, se ei tule enää olemaan vedenpitävä, joka voi aiheuttaa siihen vikatilan.

- Irrota laite vaihtovirtasovittimesta.
- Käytä akkua kunnes se on täysin loppu, mikäli latausta on jäljellä.
- Suorita askeleet ① - ⑤ ja nosta akkua ja irrota se.
- Varo oikosulkemasta irrotetun akun positiivisia ja negatiivisia terminaleja, eristä terminaalit teipillä.

### Ympäristönsuojelu ja materiaalien kierrätys

Tämä laite sisältää Li-ion akun. Varmista, että akku hävitetään ongelmajätekeskuksen kautta, mikäli sellainen on olemassa maassasi.

## Takuu

Vieraile Panasonicin verkkosivulla <http://www.panasonic.com> tai ota yhteyttä valtuutettuun palvelukeskukseen (Löydät sen osoitetiedot Euroopan alueen lehtisessä.) jos tarvitset tietoja epilaattorista tai johto vahingoittuu.

## Tekniset tiedot

|                           |                                                                                                                                         |
|---------------------------|-----------------------------------------------------------------------------------------------------------------------------------------|
| Virtalähde                | Katso verkkolaitteen arvokilvestä. (Automaattinen jännitteen muunto)                                                                    |
| Latausaika                | N. 1 tunnin välein                                                                                                                      |
| Ilmaaänen akustista melua | Epilaatiopää: 74 (dB (A) re 1 pW)<br>Ajopää: 64 (dB (A) re 1 pW)<br>Jalkahoitopää: 69 (dB (A) re 1 pW)<br>Harjapää: 65 (dB (A) re 1 pW) |

Tämä tuote on tarkoitettu vain kotitalouskäyttöön.

GB

D

F

I

NL

E

DK

P

N

S

FIN

PL

CZ

SK

H

RO

TR

## **Vanhojen laitteiden ja paristojen hävittäminen Vain EU-jäsenmaille ja kierrätysjärjestelmää käyttäville maille**



Tämä symboli tuotteissa, pakkauksessa ja/tai asiakirjoissa tarkoittaa, että käytettyjä sähköllä toimivia ja elektronisia tuotteita eikä paristoja ei saa laittaa yleisiin talousjätteisiin. Johda vanhat tuotteet ja käytetyt paristot käsittelyä, uusiointia tai kierrätystä varten vastaaviin keräyspisteisiin laissa annettujen määräysten mukaisesti.

Hävittämällä tuotteet asiaankuuluvasti, autat samalla suojaamaan arvokkaita luonnonvaroja ja estämään mahdollisia negatiivisia vaikutuksia ihmiseen ja luontoon. Lisätietoa keräämisestä ja kierrätyksestä saa paikalliselta jätehuollosta vastuulliselta viranomaiselta.

Maiden lainsäädännön mukaisesti tämän jätteen määräystenvastaisesta hävittämisestä voidaan antaa sakkorangaistuksia.



### **Huomautus paristosymbolista (symboli alhaalla)**

Tämä symboli voidaan näyttää jonkin kemiallisen symbolin yhteydessä. Siinä tapauksessa se perustuu vastaaviin direktiiveihin, jotka on annettu kyseessä olevalle kemikaalille.

# Panasonic

Instrukcja obsługi  
Depilator (do użytku domowego)

Nr modelu ES-EL9A  
ES-EL7A

## Spis treści

|                                                                    |            |
|--------------------------------------------------------------------|------------|
| <b>Środki ostrożności .....</b>                                    | <b>276</b> |
| <b>Ważne informacje .....</b>                                      | <b>283</b> |
| <b>Szybki kurs użytkowania .....</b>                               | <b>284</b> |
| <b>Oznaczenia części .....</b>                                     | <b>284</b> |
| <b>Ładowanie .....</b>                                             | <b>285</b> |
| <b>Przed rozpoczęciem użytkowania.....</b>                         | <b>285</b> |
| <b>Sposób użycia .....</b>                                         | <b>287</b> |
| <b>Czyszczenie .....</b>                                           | <b>290</b> |
| <b>Wymiana folii zewnętrznej oraz ostrza<br/>wewnętrznego.....</b> | <b>291</b> |
| <b>Wymiana pilnika .....</b>                                       | <b>291</b> |
| <b>Wymiana szczoteczki do peelingu kawitacyjnego ...</b>           | <b>291</b> |
| <b>Rozwiązywanie problemów .....</b>                               | <b>292</b> |
| <b>Żywotność akumulatora .....</b>                                 | <b>295</b> |
| <b>Wymagowanie wbudowanego akumulatora .....</b>                   | <b>295</b> |
| <b>Gwarancja .....</b>                                             | <b>295</b> |
| <b>Dane techniczne .....</b>                                       | <b>295</b> |

Dziękujemy za wybór produktu Panasonic.

**Przed rozpoczęciem użytkowania tego urządzenia prosimy o przeczytanie całej instrukcji i zachowanie jej do wykorzystania w przyszłości.**



## Ostrzeżenie

- To urządzenie może być używane przez dzieci w wieku powyżej 8 lat, przez osoby o ograniczonej sprawności ruchowej, sensorycznej lub intelektualnej oraz przez osoby nieposiadające odpowiedniego doświadczenia i umiejętności, jeśli są one odpowiednio nadzorowane lub zostały poinstruowane w zakresie używania urządzenia w bezpieczny sposób i rozumieją związane z tym ryzyko. Nie należy pozwalać dzieciom na zabawę urządzeniem. Czyszczenie oraz konserwacja urządzenia nie mogą być wykonywane przez dzieci bez nadzoru.
- Nie można wymieniać przewodu zasilającego. Jeśli przewód zostanie uszkodzony, zasilacz musi zostać zutyliczowany.
- Nie używaj żadnego innego zasilacza niż ten, który został dostarczony z produktem.  
Nie używaj zasilacza dostarczonego z produktem do zasilania lub ładowania innych urządzeń. (Patrz strona 285.)

- Poniższy symbol oznacza, że urządzenie elektryczne może zostać podłączone do źródła zasilania wyłącznie za pośrednictwem odłączanego zasilacza. Obok symbolu znajduje się numer referencyjny kompatybilnego typu zasilacza.



### ► Używanie głowicy depilatora/ maszynki oraz szczoteczki

- Głowice oraz szczoteczka mogą być używane na mokro. Poniższy symbol oznacza, że urządzenie może być używane w wannie lub pod prysznicem.



### ► Używanie głowicy do pielęgnacji stóp

- Głowicę do pielęgnacji stóp można umyć wodą. Poniższy symbol oznacza, że głowicę do pielęgnacji stóp można umyć wodą.



- Odłącz korpus od zasilacza sieciowego przed umyciem go w wodzie.

GB

D

F

I

NL

E

DK

P

N

S

FIN

PL

CZ

SK

H

RO



TR

## Środki ostrożności



Aby zmniejszyć ryzyko urazu, utraty życia, porażenia prądem elektrycznym, pożaru i uszkodzenia mienia, należy przestrzegać następujących środków ostrożności.

### Wyjaśnienie użytych symboli

Poniższe symbole klasyfikują i opisują poziom zagrożenia, rodzaj urazu oraz uszkodzenia mienia w przypadku niezastosowania się do ostrzeżenia i nieprawidłowego użycia produktu.

|                                                                                                            |
|------------------------------------------------------------------------------------------------------------|
|  <b>NIEBEZPIECZEŃSTWO</b> |
| Sygnalizuje potencjalne zagrożenie, które spowoduje poważne obrażenia ciała lub śmierć.                    |
|  <b>OSTRZEŻENIE</b>       |
| Sygnalizuje potencjalne zagrożenie, które może spowodować poważne obrażenia ciała lub śmierć.              |
|  <b>UWAGA</b>             |
| Sygnalizuje zagrożenie, które może spowodować drobne urazy ciała lub szkody materialne.                    |

Poniższe symbole klasyfikują i opisują typ instrukcji, których należy przestrzegać.

|                                                                                                                                                                                    |
|------------------------------------------------------------------------------------------------------------------------------------------------------------------------------------|
|  Ten symbol oznacza, że nie należy wykonywać określonej procedury.                              |
|  Ten symbol oznacza, że procedura musi zostać wykonana, aby obsługa urządzenia była bezpieczna. |

## OSTRZEŻENIE

### ► Zasilanie

**Nie wolno niszczyć, modyfikować, ciągnąć, skręcać ani zginać na siłę przewodu zasilającego. Nie wolno również kłaść ciężkich przedmiotów na przewodzie zasilającym, ani przytrząskiwać przewodu zasilającego.**

**Nie wolno zanurzać zasilacza w wodzie ani myć go wodą.**

 **Nie umieszczaj zasilacza nad ani w pobliżu umywalki lub wanny napełnionych wodą.**

**W żadnym wypadku nie używaj urządzenia, jeżeli zasilacz został uszkodzony lub jeżeli wtyczka zasilania wetknięta do kontaktu jest poluzowana.**

- Może to spowodować porażenie prądem lub pożar z powodu zwarcia.

**Nie podłączaj ani nie odłączaj zasilacza do/z gniazda elektrycznego mokrą ręką.**

 - Może to spowodować porażenie prądem lub obrażenia ciała.

**Nie należy używać urządzenia w niezgodnej z jego parametrami domowej instalacji lub sieci elektrycznej.**

 - Przekroczenie parametrów poprzez podłączenie zbyt wielu wtyczek do jednego gniazda elektrycznego może spowodować pożar w wyniku przegrzania.



## **OSTRZEŻENIE**

Pamiętaj, aby urządzenie było zawsze zasilane ze źródła energii elektrycznej zgodnego z napięciem znamionowym wskazanym na zasilaczu.



**Włóż do końca wtyczkę urządzenia lub zasilacza.**

-W przeciwnym razie może dojść do pożaru lub porażenia prądem.

### ► Ten produkt

Ten produkt posiada wbudowany akumulator. Nie należy wrzucać go do ognia ani umieszczać blisko źródeł ciepła. Nie należy go ładować, używać, ani pozostawiać w środowisku, w którym panuje wysoka temperatura.



-Może to spowodować przegrzanie, zapłon lub wybuch.

**Nie należy modyfikować ani naprawiać urządzenia.**

-Może to spowodować pożar, porażenie prądem lub uszkodzenie ciała. Skontaktuj się z autoryzowanym serwisem w celu przeprowadzenia naprawy (wymiany akumulatora itp.).



**Produkt może zostać rozmontowany wyłącznie w chwili jego utylizacji.**



-Może to spowodować pożar, porażenie prądem lub uszkodzenie ciała.

### ► W przypadku wystąpienia nieprawidłowości lub awarii

Natychmiast zaprzestań używania zasilacza i odłącz go jeśli wystąpią jakieś nieprawidłowości lub awaria.

-W przeciwnym razie może dojść do pożaru, porażenia prądem lub urazów ciała.

**<Przypadki nieprawidłowości lub usterek>**

•Urządzenie, zasilacz lub przewód są zdeformowane lub nietypowo gorące.



•Urządzenie, zasilacz lub przewód pachną spaleniźnie.

•Występują nietypowe odgłosy podczas używania lub ładowania urządzenia, zasilacza lub przewodu.

-Należy natychmiast zażądać sprawdzenia lub naprawy urządzenia w autoryzowanym punkcie serwisowym.

### ► Zapobieganie wypadkom

**Należy kłaść urządzenie w miejscu niedostępnym dla dzieci lub niemowląt. Dzieci nie mogą używać urządzenia.**



-Zignorowanie zaleceń może doprowadzić do wypadku lub urazu, np. w związku z połknięciem ostrza wewnętrznego, szczotki itp.

### ► Czyszczenie

**Podczas czyszczenia urządzenia, zawsze należy wyjmować zasilacz z gniazda elektrycznego.**



-W przeciwnym razie może dojść do porażenia prądem lub urazów ciała.

GB

D

F

I

NL

E

DK

P

N

S

FIN

PL

CZ

SK

H

RO

TR

## **OSTRZEŻENIE**

**Należy regularnie czyścić wtyczkę zasilania i wtyczkę urządzenia, aby zapobiec gromadzeniu się kurzu.**



- Niezastosowanie się do tego zalecenia może spowodować pożar na skutek usterki izolacji spowodowanej wilgotnością.  
Odłącz zasilacz i wytrzyj suchą szmatką.

## **UWAGA**

### ► **Ochrona skóry**

**Następujące osoby nie mogą używać tego urządzenia:**

- Osoby cierpiące na atopowe zapalenie skóry lub wysypkę i inne choroby skóry
  - Osoby ze skazą alergiczną lub osoby, które są uczulone na kosmetyki, odzież, metale itp.
  - Osoby, u których występuje podatność na ropienie
  - Osoby cierpiące na żylaki, cukrzycę, hemofilię itp.
  - Osoby, u których występują trudności z zatrzymaniem krwawienia
- Stosowanie w takich przypadkach może spowodować podrażnienie lub zapalenie skóry, krwawienie lub zwiększony ból.



**Nie należy stosować urządzenia w następujących przypadkach:**

- W trakcie menstruacji, ciąży lub przez około miesiąc po porodzie
  - W przypadku złego samopoczucia lub w przypadku stwierdzenia nieprawidłowego stanu skóry lub ciała
  - Po spożyciu alkoholu, przyjęciu lekarstwa lub w przypadku dużego zmęczenia
- Stosowanie w takich przypadkach może spowodować podrażnienie lub zapalenie skóry, krwawienie lub zwiększony ból.



**Nie należy stosować urządzenia w następujących miejscach ciała:**

- Urazy, wysypka, znamiona, siniaki, brodawki, krosty itp.
  - Na opalonej skórze
- Może to spowodować urazy, zapalenie skóry lub krwawienie.



**Nie dociskaj ostrza zbyt mocno przy używaniu głowicy do golenia.**

- Może to spowodować uszkodzenie, a w rezultacie mogą wystąpić urazy skóry.



**W trakcie korzystania z głowicy do golenia nie wolno dotykać sekcji ostrza wewnętrznego (metalowej części).**

- Może to spowodować obrażenia rąk.



## **UWAGA**

**Nie włączaj włącznikiem bez założonej głowicy.**

-  - Może to spowodować obrażenia palców lub spowodować splątanie włosów lub odzieży i uszkodzenie urządzenia.

**Nie używaj urządzenia ze zdjętą ramką.**

-  - Może to spowodować obrażenia palców lub spowodować splątanie włosów lub odzieży i uszkodzenie urządzenia.

**Nie stosować mydła do szorowania lub złuszczającego.**

-  - Może bowiem dojść do poranienia skóry, wystąpienia piam na skórze lub innych problemów skórnych.

**Do depilacji pach/strefy bikini zawsze używaj nasadki do delikatnej depilacji pach/strefy bikini.**

**Nie używaj nasadki do szybkiej depilacji rąk/nóg, ani nasadki do delikatnej depilacji rąk/nóg.**

-  - W przeciwnym wypadku może to spowodować urazy, stany zapalne lub zwiększony ból.

**Osłona skóry i folia zewnętrzna są delikatnymi elementami.**

**Przechowuj głowicę do golenia z założonym grzebieniem bikini.**

-  - W przeciwnym razie może dojść do odkształcenia lub uszkodzenia osłony skóry albo folii zewnętrznej, co grozi urazami skóry.
- Przechowuj w bezpiecznym miejscu osłonę skóry i folię zewnętrzną.

**Przed użyciem upewnij się, że osłona skóry, dysk, ostrze i ramka nie są zdeformowane, pęknięte lub uszkodzone.**

-  - W przeciwnym razie mogą wystąpić urazy skóry.

**Osłonę skóry i dyski depilujące należy delikatnie docisnąć pod kątem 90° do skóry.**

-  - W przeciwnym razie mogą wystąpić urazy skóry, jak również splątanie włosów lub odzieży i uszkodzenie urządzenia.

**Jeśli problemy skórne utrzymują się przez 2 dni lub dłużej po zabiegu, należy zaprzestać korzystania z urządzenia i skontaktować się z dermatologiem.**

-  - W przeciwnym razie objawy mogą się nasilić.

GB

D

F

I

NL

E

DK

P

N

S

FIN

PL

CZ

SK

H

RO

TR



## UWAGA

**Wyłącz urządzenie włącznikiem, gdy stanie się gorące, a zanim ponownie go użyjesz, poczekaj do jego ostygnięcia.**



- Zignorowanie tych zaleceń może skutkować powierzchownymi oparzeniami.

### ► Informacje dotyczące korzystania z głowicy do depilacji/golenia

**Nie należy stosować urządzenia w następujących miejscach ciała:**



- Na twarzy, genitaliach, w okolicy genitaliów lub na udach
- Wewnętrzna strona ramion, łokci lub kolan, czyli miejsca, w których skóra może zwiśać
- Może to spowodować urazy, zapalenie skóry lub krwawienie.

**Następujące osoby nie mogą używać tego urządzenia:**



- Osoby cierpiące na choroby skórne (ropienie, zapalenie itp.) wywołane usuwaniem owłosienia (wyrywanie, depilacja, depilacja woskiem itp.)
- Stosowanie w takich przypadkach może spowodować podrażnienie lub zapalenie skóry, krwawienie lub zwiększony ból.

**Nie należy używać głowicy do depilacji/golenia w następujący sposób:**



- Użycie tuż przed pływaniem lub kąpielą morską (należy stosować co najmniej 2 dni przed takimi czynnościami)
- Korzystanie tuż przed kąpielą
- Uprawianie ekstremalnych sportów lub ćwiczeń od razu po depilacji
- Może to spowodować zakażenie lub zapalenie na skutek aktywności bakterii, które przedostały się do organizmu porami.

**Nie należy mocno przyciskać do skóry, przesuwać urządzenia wielokrotnie w tym samym miejscu ani poruszać nim do przodu i do tyłu w jednym miejscu. Nie należy także gwałtownie dociskać urządzenia do ciała.**



- Może to spowodować uszkodzenie lub zapalenie skóry albo zwiększyć ból.

### ► Informacje dotyczące korzystania z głowicy do pielęgnacji stóp

**Nie stosować na pęcherzach i odciskach.**



- Może to spowodować urazy, zapalenie skóry lub krwawienie.



## UWAGA

**Nie należy używać głowicy do pielęgnacji stóp w następujący sposób:**

- Zbyt mocne piłowanie skóry
  - Dopuszczenie do kontaktu pilnika z miękką skórą
  - Użycie głowicy do pielęgnacji stóp w kąpeli
- Może to spowodować obrażenia skóry, zakażenie, zapalenie, krwawienie lub inne problemy, jak również nasilenia takich objawów.



- **Osoby ze słabym krążeniem krwi w stopach, z opuchlizną, bólem, pieczeniem lub nadmiernie rozgrzаныmi stopami, przed użyciem głowicy do pielęgnacji stóp powinny skontaktować się z lekarzem.**

- **Jeśli skóra po użyciu pilnika wykazuje dziwne objawy, zaprzestań korzystania z głowicy do pielęgnacji stóp i skonsultuj się z dermatologiem.**



- **Stwardniałą skórę należy spiliowywać małymi etapami przez kilka dni.**
- **Spiliowywać można jedynie zrogowaciałą lub stwardniałą skórę na stopach.**

- Nieprzestrzeganie powyższej instrukcji może spowodować obrażenia skóry, zakażenie, zapalenie, krwawienie lub inne problemy, jak również nasilenia takich objawów.

**Podczas korzystania z urządzenia do piłowania, należy zwrócić uwagę na kierunek przesuwania się korpusu.**



- Obrót pilnika może spowodować przemieszczenie się korpusu w nieoczekiwanym kierunku, co może doprowadzić do urazu skóry.

**Głowicę do pielęgnacji stóp przechowywać z zamocowaną nakładką zabezpieczającą.**



- W przeciwnym razie może dojść do uszkodzenia elementów znajdujących się w sąsiedztwie.

► **Informacje dotyczące korzystania ze szczoteczki do peelingu kawitacyjnego**

**Nie należy stosować urządzenia w następujących miejscach ciała:**



- Na twarzy, gardle, genitaliach i w okolicy genitaliów
- Może to spowodować urazy, zapalenie skóry lub krwawienie.

**Nie należy używać szczoteczki do peelingu kawitacyjnego w następujący sposób:**



- Nie stosować na skórze wywierając silny nacisk
- Długotrwale stosować na tym samym obszarze
- Może to spowodować obrażenia skóry, zakażenie, zapalenie, krwawienie lub inne problemy, jak również nasilenia takich objawów.

GB

D

F

I

NL

E

DK

P

N

S

FIN

PL

CZ

SK

H

RO

TR



## UWAGA

Jeśli problemy skórne utrzymują się przez 2 dni lub dłużej po zabiegu, należy zaprzestać korzystania z urządzenia i skontaktować się z dermatologiem.



- W przeciwnym razie objawy mogą się nasilić.

**Nie używać do usuwania zgrubień oraz stwardnień na kolanach lub łokciach.**



- W przeciwnym wypadku może to spowodować urazy, zapalenie skóry lub krwawienie.

### ► Przestrzegaj następujących środków ostrożności

**Nie udostępniać członkom rodziny lub innym osobom.**



- W przeciwnym razie może dojść do zakażenia lub zapalenia.

**Nie można dopuścić, aby jakieś metalowe przedmioty lub śmieci przylegały do wtyczki zasilania lub wtyczki urządzenia.**



- Może to spowodować porażenie prądem lub pożar z powodu zwarcia.

**Lampki LED nie należy kierować bezpośrednio w stronę oczu przez dłuższy czas.**



- Może to powodować zawroty głowy.

**Nie należy upuszczać urządzenia ani narażać go na wstrząsy.**



- Może to spowodować uszkodzenie ciała.

**Podczas przechowywania przewód nie może być nawinięty na zasilacz ani urządzenie.**



- W przeciwnym razie może dojść do wyrwania przewodu na skutek naprężenia, co może doprowadzić do pożaru z powodu zwarcia.

**Odłączaj wtyczkę zasilacza lub urządzenia trzymając za nie. Nie ciągnij za przewód.**



- Odłączanie poprzez trzymanie i ciągnięcie za przewód może spowodować porażenie prądem lub obrażenia ciała.

**Odłącz zasilacz od gniazda sieci elektrycznej, gdy urządzenie nie jest ładowane.**



- W przeciwnym razie może dojść do porażenia prądem lub pożaru na skutek przebicia elektrycznego spowodowanego pogorszeniem stanu izolacji.

## Postępowanie z akumulatorem wyjętym podczas utylizacji

### NIEBEZPIECZEŃSTWO

- Akumulator jest przeznaczony do użytku wyłącznie z tym urządzeniem. Nie używaj akumulatora z innymi produktami.
- Nie ładuj akumulatora po wyjęciu go z produktu.
- Nie wrzucaj go do ognia i nie podgrzewaj.
- Nie uderzaj, nie rozbieraj, nie modyfikuj ani nie przebijaj ostrym narzędziem.
- Nie pozwalaj, aby dodatnie i ujemne styki akumulatora zetknęły się ze sobą poprzez inne metalowe przedmioty.
- Nie przenoś ani nie przechowuj akumulatora wraz z metalową biżuterią, taką jak naszyjniki i spinki do włosów.
- Nie używaj ani nie pozostawiaj akumulatora w miejscach, gdzie będzie wystawiony na działanie wysokiej temperatury, np. na promienie słoneczne lub blisko źródeł ciepła.
- Nigdy nie zdejmuj ochronnej powłoki akumulatora.
- Może to spowodować przegrzanie, zapłon lub wybuch.

### OSTRZEŻENIE

Po wyjęciu akumulatora nie przechowuj go w zasięgu niemowląt i małych dzieci.

- Przypadkowe poknięcie akumulatora spowoduje uszkodzenie ciała. W takim przypadku natychmiast skontaktuj się z lekarzem.

**Jeśli z akumulatora wycieknie ciecz i dostanie się do oczu, nie należy ich pocierać. Oczy należy dokładnie przepłukać czystą wodą, np. wodą bieżącą.**

- W przeciwnym razie mogą wystąpić urazy oka. Należy natychmiast skontaktować się z lekarzem.

### UWAGA

**Jeśli z akumulatora wycieknie ciecz i zetknie się ze skórą lub ubraniem, należy ją dokładnie spłukać czystą wodą, np. wodą bieżącą.**

- W przeciwnym razie może wystąpić zapalenie skóry.

### Ważne informacje

Nie czyść urządzenia alkoholem, zmywaczem do paznokci, itp. Może to doprowadzić do awarii, pęknięcia lub przebarwienia korpusu urządzenia.

Przechowuj urządzenie z dala od umywalki, łazienki, oraz innych obszarów o wysokiej wilgotności, gdzie po użyciu mogłoby ono być narażone na kontakt z wodą lub wilgocią.

GB

D

F

I

NL

E

DK

P

N

S

FIN

PL

CZ

SK

H

RO

TR

Przechowuj urządzenie z dala od miejsc narażonych na wpływ wysokiej temperatury lub bezpośrednie działanie promieni słonecznych.

Urządzenie przechowuj wyłącznie z założoną nakładką zabezpieczającą na głowicę do pielęgnacji stóp i głowicę do golenia.

## Szybki kurs użytkowania

**1 Ładowanie** (⇒ Strona 285)



**2 Odłączanie i podłączenie głowicy** (⇒ Strona 285)



**3 Sposób użytkowania** (⇒ Strona 287)

## Oznaczenia części (Patrz strona 3)

| Załączniki                                             | ES-EL9A | ES-EL7A |
|--------------------------------------------------------|---------|---------|
| Nasadka do szybkiej depilacji rąk/nóg [A]              | ✓       | ✓       |
| Nasadka do delikatnej depilacji rąk/nóg [B]            | ✓       | ✓       |
| Nasadka do delikatnej depilacji pach/strefy bikini [C] | ✓       | ✓       |
| Głowica depilacyjna [D]                                | ✓       | ✓       |
| Grzebień bikini (osłona ochronna głowicy maszynki) [E] | ✓       | ✓       |
| Głowica do golenia [F]                                 | ✓       | ✓       |

| Załączniki                                                  | ES-EL9A | ES-EL7A |
|-------------------------------------------------------------|---------|---------|
| Nakładka zabezpieczająca na głowicę do pielęgnacji stóp [G] | ✓       | —       |
| Głowica do pielęgnacji stóp [H]                             | ✓       | —       |
| Szczoteczka do peelingu kawitacyjnego [I]                   | ✓       | —       |
| Głowica szczoteczki [J]                                     | ✓       | —       |

- A** Nasadka do szybkiej depilacji rąk/nóg
- B** Nasadka do delikatnej depilacji rąk/nóg (⇒ Strona 288)
- C** Nasadka do delikatnej depilacji pach/strefy bikini
  - ① Osłona skóry
  - ② Zwalnianie osłony
  - ③ Ramka
- D** Głowica depilacyjna
  - ④ Tarcze depilacyjne
- E** Grzebień bikini (osłona ochronna głowicy maszynki)
- F** Głowica do golenia
  - ⑤ Folia zewnętrzna
  - ⑥ Końcówka do strzyżenia
  - ⑦ Przełącznik wyskakującej końcówki do strzyżenia
  - ⑧ Ramka
  - ⑨ Ostrze wewnętrzne
  - ⑩ Przycisk do zwalniania ramki
- G** Nakładka zabezpieczająca na głowicę do pielęgnacji stóp
- H** Głowica do pielęgnacji stóp
  - ⑪ Pilnik
  - ⑫ Przyciski do zwalniania ramki
  - ⑬ Ramka
- I** Szczoteczka do peelingu kawitacyjnego
- J** Głowica szczoteczki
- K** Korpus
  - ⑭ Przycisk zwalniania głowicy
  - ⑮ Lampka LED
  - ⑯ Lampka trybu



17 Włacznik zasilania (włączanie/ wyłączanie/wybór trybu)

18 Wskaźnik ładowania/kontrolka

19 Gniazdko

**L Zasilacz (RE7-87)**  
**(Kształt zasilacza różni się w zależności od regionu.)**

20 Zasilacz

21 Wtyczka zasilania

22 Przewód

23 Wtyczka urządzenia

Akcesoria

**M Szczoteczka do czyszczenia**

**N Futerał**

## Ładowanie

W celu lepszego działania przed użyciem należy w pełni naładować akumulator depilatora.

**Podczas ładowania nie należy korzystać z urządzenia.**

**Czas ładowania = około 1 godziny**

Depilator może być używany przez około 30 minut (35 minut przy korzystaniu z nasadki do delikatnej depilacji rąk/nóg) po ładowaniu trwającym 1 godzinę. Będzie to zależec od temperatury.

**Podłącz zasilacz do depilatora (a) oraz do gniazdka zasilania (b). (Rys. 1)**

Wskaźnik ładowania/kontrolka [K18] powinna świecić się na czerwono podczas ładowania. (Rys. 2)

Wyłącza się po zakończeniu ładowania.

Błyska dwa razy na sekundę w wypadku problemów z ładowaniem.

• Zalecana temperatura otoczenia podczas ładowania wynosi 15 °C – 35 °C. Akumulator może ładować się nieprawidłowo lub wcale się nie ładować, gdy temperatura jest inna od zalecanej.

• Czas ładowania może ulec skróceniu w zależności od parametrów ładowania.

• Ładowanie urządzenia po każdorazowym użyciu nie ma wpływu na okres eksploatacji akumulatora.

• Podczas ładowania urządzenia po raz pierwszy lub gdy nie było ono używane przez okres dłuższy niż 6 miesięcy, czas ładowania może się zmienić lub dioda ładowania/ powiadamiania może nie świecić się przez kilka minut. Jeśli urządzenie pozostanie podłączone, dioda zapali się po pewnym czasie.

• Jeśli podczas używania lub ładowania produktu słycać niepokojące dźwięki w radiu lub innych urządzeniach, skorzystaj z innego gniazda elektrycznego.

**<Aby sprawdzić, czy ładowanie jest zakończone>**

Należy wyjąć i ponownie włożyć wtyczkę zasilacza podczas ładowania, dioda ładowania/ powiadamiania świeci i gaśnie po około 5 sekundach.

## Przed rozpoczęciem użytkowania

### Odlączenie i podłączenie głowicy

**Przyciskając przycisk zwalniający głowicy, zdejmij głowicę, a następnie dociskaj, aż usłyszysz kliknięcie. (Rys. 3)**

GB

D

F

I

NL

E

DK

P

N

S

FIN

PL

CZ

SK

H

RO

TR

## Używanie nasadki do strefy bikini

**Nałóż nasadkę do strefy bikini na głowicę do golenia i przesuń końcówkę do strzyżenia w górę. (Rys. 4)**

- Kiedy nasadka do strefy bikini jest na miejscu, upewnij się, że dobrze styka się ona ze skórą.

## Wymywanie i nakładanie szczoteczki do peelingu kawitacyjnego (Rys. 5)

(podczas czyszczenia i wymiany)

### <Wymywanie>

Trzymając szczoteczkę z boku wyjmij ją z głowicy szczoteczki.

### <Nakładanie>

Naciskaj zdecydowanie, dopóki nie usłyszysz kliknięcia.

### <Lampka LED> (Rys. 6)

Lampka LED zaczyna świecić po włączeniu zasilania. Lampka pozostaje włączona, kiedy zasilanie jest włączone.

## <Wybór trybu> (Rys. 7)

- Dostępne są trzy prędkości obrotowe. Tryb ŁAGODNY znacznie zmniejsza ryzyko podrażnienia będącego skutkiem usuwania włosów.
- Kolejne przyciśnięcia włącznika zasilania będą aktywowały następujące tryby: ●(ŁAGODNY) → ●●(NORMALNY) → ●●●(NAJWIĘKSZA MOC) → „WYŁ”.
- Jeśli chcesz skorzystać z głowicy do pielęgnacji stóp, zalecamy tryb NAJWIĘKSZA MOC.

### ●: ŁAGODNY

Dysk obraca się powoli.

- 1 z lampek trybu zostanie podświetlona na niebiesko.

### ●●: NORMALNY

Dysk obraca się z normalną prędkością.

- 2 z lampek trybu zostaną podświetlone na niebiesko.

### ●●●: NAJWIĘKSZA MOC

Dysk obraca się z wysoką prędkością.

- 3 z lampek trybu zostaną podświetlone na niebiesko.

### WYŁ

Zasilanie zostanie wyłączone.

## <Kiedy poziom naładowania akumulatora jest niski>

- Dioda ładowania/powiadamiania [K18] miga raz na sekundę.
- Czas pracy różni się w zależności od sposobu użytkowania lub temperatury otoczenia. Po naładowaniu dioda ładowania/powiadamiania miga.

## Sposób użycia

### Głowica depilacyjna

Nasadki do szybkiej oraz delikatnej depilacji nóg/rąk powinny być używane tylko do nóg/rąk.

Nasadka do delikatnej depilacji pach/strefy bikini powinna być używana tylko do pach/strefy bikini.

#### Miejsca nadające się do depilacji (Rys. 8)

A. Używaj nasadki do szybkiej depilacji do nóg/rąk i nasadki do delikatnej depilacji do nóg/rąk.

B. Użycie nasadki do delikatnej depilacji pach/strefy bikini. Przed depilacją strefy bikini, załóż na siebie strój kąpielowy lub bieliznę, aby dokładnie ustalić miejsca wymagające depilacji.

• Używanie głowic sprzecznie z ich przeznaczeniem może powodować ból lub problemy ze skórą.

#### Miejsca nienadające się do depilacji (Rys. 9)

Depilatora nie należy używać na wewnętrznej stronie ramion, łokci lub kolan, czyli miejsc, w których skóra może zwisać.

• Depilacja NA MOKRO (depilacja po zwilżeniu skóry i depilatora, a następnie nałożeniu pianki) sprawia, że skóra jest bardziej miękka, dzięki czemu depilacja jest łagodniejsza dla skóry.

• W celu depilacji NA SUCHO zacznij od kroku 3. Przed rozpoczęciem depilacji NA SUCHO całkowicie zetrzyj ze skóry wilgoć lub pot.

**1** Zmocz skórę.

**2** Zmocz tarcze i nałóż na nie niewielką ilość płynnego żelu pod prysznic. (Rys. 10)

• W przypadku depilacji na mokro zawsze używaj żelu pod prysznic.

• Nie należy stosować żelu pod prysznic z drobinami złuszczyjącymi lub granulkami soli ponieważ może to spowodować uszkodzenie urządzenia.

• Spłucz żel z rąk.

### 3 Wybierz tryb, naciskając włącznik zasilania [ON].

• Tworzy się pianka. Pianka ułatwia płynne przesuwanie się depilatora, dzięki czemu można nim poruszać szybko.

• Urządzenie może nie działać przy temperaturze otoczenia poniżej około 5 °C.

• Przyłóż depilator pod kątem 90° do skóry i przesuwaj powoli, tak aby ślizgał się po skórze.

#### <Depilacja nóg lub rąk>



Zamocuj nasadkę do szybkiej lub delikatnej depilacji nóg/rąk. (Rys. 11)  
Od stopy w górę.  
Do wewnątrz od zewnętrznej strony ramienia. (Rys. 12)

#### <Depilacja pach i linii bikini>



Nałóż nasadkę do delikatnej depilacji pach/strefy bikini. (Rys. 13)  
Delikatnie przyłóż depilator pod kątem 90° do skóry, tak żeby blisko do niej przylegał.

Nie poruszaj urządzeniem, gdy jest przyłożone do skóry. Odsuń je od skóry, zmień kierunek i dopiero wtedy przesuń.

Naciągnij skórę palcami i przesuwaj powoli „pod włos” od wewnątrz na zewnątrz. (Rys. 14)

GB

D

F

I

NL

E

DK

P

N

S

FIN

PL

CZ

SK

H

RO

TR

### <Częstotliwość użycia>

Włosy nie są usuwane trwale, więc zaleca się, aby od drugiego użycia depilować pachy **około raz w tygodniu**, a linię bikini **około raz na dwa tygodnie**.

### <Dla początkujących lub osób z wrażliwą skórą>

- Polecamy również użycie obrotów w trybie ŁAGODNY. (➡ Strona 286)

Jeśli używasz depilatora po raz pierwszy lub masz wrażliwą skórę, zalecamy użycie nasadki do delikatnej depilacji z osłoną skóry. Nasadka do delikatnej depilacji posiada osłonę skóry zapewniającą łagodniejszą depilację, poprzez dociśnięcie do skóry w celu złagodzenia bólu.

### <Wskazówki do uzyskania najlepszych rezultatów depilacji>

- Masowanie ciała gąbką może pomóc w zapobiegnięciu wrastaniu włosów.
- Po depilacji może wystąpić zaczerwienienie skóry. Chłodny ręcznik pomoże, jeżeli odczuwasz ból lub jeżeli wystąpi wysypka.
- Jeżeli po depilacji skóra jest sucha, zaleca się nałożenie balsamu nawilżającego dwa dni po depilacji.
- Pamiętaj, aby dobrze oczyścić skórę przed każdą depilacją i po niej.

### <Najlepsza długość włosów do depilacji>

Przytnij włosy przed pierwszą depilacją lub w przypadku braku depilacji przez dłuższy czas. Usuwanie włosów jest łatwiejsze i mniej bolesne, gdy włosy są krótsze.

### Głowica do golenia

Golenie NA MOKRO z pianką mydlaną sprawia, że skóra jest śliska i zapewnia dokładniejsze golenie. W przypadku golenia NA SUCHO krok 3 nie jest wymagany. Przed rozpoczęciem golenia NA SUCHO całkowicie zetrzyj ze skóry wilgoć lub pot.

#### 1 Zamontuj głowicę do golenia [E].

- Upewnij się, że nasadka do strefy bikini [E] została odłączona.

#### 2 Sprawdź, czy folia zewnętrzna nie jest zdeformowana lub uszkodzona.

#### 3 Zwilż skórę i nanieś na nią żel pod prysznic.

- Nie używaj żeli pod prysznic z peelingiem ani granulatem solnym. Nie używaj pianki do golenia, kremów ani balsamów do ciała. Może to zatkać ostrze i spowodować awarię.

#### 4 Wybierz tryb, naciskając włącznik zasilania [C/D].

- Przyciśnij delikatnie, tak aby całe ostrze dobrze dotykało skóry, a powierzchnia ostrza nie poruszała się w górę, ani w dół.

### Głowica do pielęgnacji stóp

ES-EL9A

- Głowicy do pielęgnacji stóp nie można używać w kąpieli lub pod prysznicem.
- Przed użyciem należy całkowicie naładować urządzenie.
- Zalecamy używanie produktu w ciągu 30 minut po kąpieli lub wzięciu prysznica. Gdy stopy są czyste, wytrzyj dokładnie skórę.

- Cały zabieg powinien trwać około 10 minut (5 minut na każdą stopę, 10 minut na obie stopy).

## 1 Zamocuj głowicę do pielęgnacji stóp [16].

- Dociśnij mocno, aż usłyszysz kliknięcie.

## 2 Wybierz tryb, naciskając włącznik zasilania [17].

- Tryb NAJWIĘKSZA MOC zalecany dla prędkości obrotowej. (➔ Strona 286)

## 3 Przyłóż głowicę do pielęgnacji stóp do skóry i rozpocznij spiliowywanie.

### Podstawy pielęgnacji stóp

Nie używaj produktu do spiliowywania jakichkolwiek innych powierzchni niż zgrubienie lub zrogowaciała skóra na stopach. (Rys. 15)

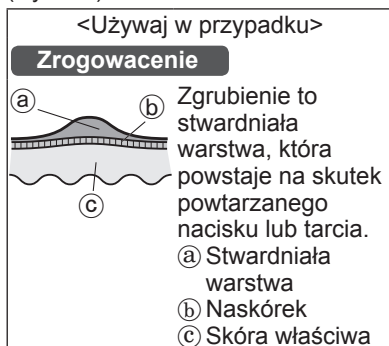

### Na co należy zwrócić uwagę podczas spiliowywania

- Zbyt mocne spiliowywanie danego miejsca może spowodować powstanie jeszcze większej kostniny. W związku z tym należy pozostawić część stwardniałej skóry.

Przed użyciem

Po użyciu

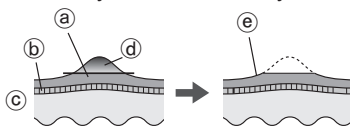

- ① Stwardniała warstwa  
② Naskórek  
③ Skóra właściwa  
④ Fragment do usunięcia  
⑤ Pozostaw część stwardniałej warstwy

- Spiliowywanie jednego miejsca przez dłuższy czas może spowodować rozgrzanie skóry na skutek tarcia. Aby tego uniknąć, należy zmieniać miejsce spiliowywania podczas wykonywania zabiegu.
- Zbyt intensywne spiliowywanie obszaru może wywołać ból lub zapalenie.
- Spiliowywanie skóry należy przeprowadzać mniej więcej raz na dwa tygodnie.

### Wskazówki dotyczące obsługi głowicy do pielęgnacji stóp

Przesuwaj w kierunku wskazywanym przez strzałkę. Podczas zabiegu przytrzymaj nogę drugą ręką. (Rys. 16)

### Szczoteczka do peelingu kawitacyjnego [ES-EL9A]

- Zalecamy użytkowanie urządzenia mniej więcej raz na tydzień.
- Najlepiej stosować urządzenie na obszarach przeznaczonych do depilacji na 2 dni przed właściwą depilacją. Złuszczenie może zapobiec powstawaniu wrastających włosów.

## 1 Nałóż głowicę szczoteczki.

- Dociśnij mocno, aż usłyszysz kliknięcie.

|     |
|-----|
| GB  |
| D   |
| F   |
| I   |
| NL  |
| E   |
| DK  |
| P   |
| N   |
| S   |
| FIN |
| PL  |
| CZ  |
| SK  |
| H   |
| RO  |
| TR  |

- 2** Zmocz szczoteczkę do peelingu kawitacyjnego. (Rys. 17)
- 3** Nałóż żel pod prysznic na skórę.
- 4** Wybierz tryb, naciskając włącznik zasilania [K17].
- 5** Przyłóż szczoteczkę do peelingu kawitacyjnego do skóry i rozpocznij złuszczenie. (Rys. 18)
  - Zalecamy stosowanie na nogach, rękach (zwłaszcza kolanach i łokciach) oraz szyi. Nie stosuj na wrażliwych obszarach skóry, twarzy lub gardle.
  - Nie trzymaj zbyt długo w jednym miejscu. Przesuwaj nad skórą kolistymi ruchami.
  - Stosuj na tym samym obszarze skóry za każdym razem przez około 30 sekund, sprawdź stan skóry i wedle tej wiedzy dostosuj sposób użycia.
- 6** Naciśnij włącznik zasilania, aby wyłączyć zasilanie.
  - Nawilżaj swoją skórę w miejscach, gdzie została użyta szczoteczka do peelingu kawitacyjnego. Użyj środka najlepiej pasującego do Twojego typu skóry.

## Czyszczenie

- Zawsze po użyciu czyść głowice i nasadki, aby utrzymać je w czystości.
- Wyłącz urządzenie i odłącz je od zasilania przed rozpoczęciem czyszczenia.
- Uważaj, aby nie uszkodzić osłony skóry, ramki ani nasadek do depilacji nóg/rąk lub pach/strefy bikini podczas czyszczenia.

290

## Czyszczenie na sucho

[A B C D E F]

### Głowica depilacyjna/głowica do golenia

1. Ułóż urządzenie pionowo i unieś do góry nasadkę wraz z ramką, trzymając za zwolnienie osłony [A B C 2] lub zdejmij ramkę naciskając przycisk zwalniający ramkę [F 10]. (Rys. 19)
2. Pędzlem do czyszczenia [M] wyczyść nasadki [A B C], głowicę depilacyjną [D] oraz głowicę do golenia [F]. (Rys. 20)

## Czyszczenie na mokro

[A B C D E F H I J]

### Głowica depilacyjna/głowica do golenia

- (Rys. 21)
1. Zmocz tarcze i ostrza i nałóż na nie mydło w płynie do rąk.
  2. Włącz urządzenie – zaczniesz wytwarzać się pianą.
  3. Umyj głowicę wodą, aby wypłukać włosy.
    - Nie używaj gorącej wody.
    - Jeśli mydło nie zostanie całkowicie zmyte, może dojść do zbierania się białego osadu nie pozwalającego na płynny ruch tarcz i ostrzy.
    - Przeplucz głowicę do golenia ze zdjętą ramką.
  4. Wyłącz urządzenie, wytrzyj je suchą ściereczką i dobrze wysusz.

### Głowica do pielęgnacji stóp

- (Rys. 22)
1. Nałóż mydło w płynie na środkową część pilnika.
  2. Polej pilnik niewielką ilością wody i włącz urządzenie.
  3. Spłucz wszelkie pozostałości ciepłą lub letnią wodą.

- Po wyłączeniu urządzenia zdejmij ramkę i przepłucz wewnętrzną część urządzenia.
- Wytrzyj suchym ręcznikiem i pozostaw do wyschnięcia w dobrze wentylowanym miejscu.

### Szczoteczka do peelingu kawitacyjnego i głowica szczoteczki

(Rys. 23)

- Włącz zasilanie włącznikiem zasilania i dokładnie spłucz pozostałości ze szczoteczki do peelingu kawitacyjnego.
- Naciśnij włącznik zasilania, aby wyłączyć zasilanie, wyjmij głowicę szczoteczki i dokładnie spłucz jej dolną stronę.
- Wytrzyj urządzenie suchą ściereczką i dobrze wysusz.
  - Aby zapobiec odkształceniu szczoteczki, susz ją zwróconą ku górze, po czym ją schowaj.

### Wymiana folii zewnętrznej oraz ostrza wewnętrznego

Zalecamy wymianę folii zewnętrznej [F⑤] co roku, a ostrza wewnętrznego [F⑨] co dwa lata. Folię zewnętrzną można zdejmować z głowicy golarki [F] tylko przy jej wymianie.

### Wymiana folii zewnętrznej (Rys. 24)



- Wciskając zewnętrzną folię delikatnie palcami, paznokciem zwolnij plastikowy panel (b) na ostrzu z zatrzasków (a) wewnątrz ramki.
- Nową folię zewnętrzną należy lekko zgiąć i wcisnąć aż do zatrzasknięcia w ramce.

### Wymiana ostrza wewnętrznego (Rys. 25)

- Zdejmij ostrze wewnętrzne, trzymając za oba końce i odciągając od maszyny.
- Włóż ostrze wewnętrzne, trzymając za oba końce i przyciskając w dół.

### Wymiana pilnika [ES-EL9A]

Żywotność pilnika wynosi około 1 roku (przy założeniu, że urządzenie jest używane raz na 2 tygodnie i każdy zabieg piłowania trwa około 10 minut). Zalecamy wymianę pilnika mniej więcej raz na rok. (Rys. 26)

- Dociśnij palcem i zwolnij pilnik.
- Dopasuj część o kształcie  do oznaczenia  i dociśnij.

### Wymiana szczoteczki do peelingu kawitacyjnego [ES-EL9A]

Szczoteczka do peelingu kawitacyjnego (Szczoteczka do peelingu)

raz na rok (przy założeniu, że urządzenie jest używane przez 3 minuty tygodniowo)

- Patrz strona 286, tam znajdziesz więcej szczegółów odnośnie do wymiany szczoteczki.

GB

D

F

I

NL

E

DK

P

N

S

FIN

PL

CZ

SK

H

RO

TR

## Rozwiązywanie problemów

| Problem                 | Możliwa przyczyna                                                                                | Działanie                                                                                                                                                   |                                                             |
|-------------------------|--------------------------------------------------------------------------------------------------|-------------------------------------------------------------------------------------------------------------------------------------------------------------|-------------------------------------------------------------|
| Urządzenie nie działa.  | ▶ Nie jest naładowane.                                                                           | ▶ Naładuj całkowicie urządzenie.                                                                                                                            |                                                             |
|                         | ▶ Włacznik jest w pozycji włączenia i adaptor jest podłączony do gniazda elektrycznego.          | ▶ Po podłączeniu do gniazda elektrycznego możliwe jest wyłączenie ładowania urządzenia. Przed użyciem odłącz od gniazda elektrycznego.                      |                                                             |
|                         | <b>Podczas depilacji</b>                                                                         | ▶ Osłona skóry lub dyski są zdeformowane, pęknięte lub uszkodzone.                                                                                          | ▶ Należy zlecić naprawę w autoryzowanym punkcie serwisowym. |
|                         | <b>Podczas depilacji lub golenia</b>                                                             | ▶ Nagromadzenie pyłu włosowego.                                                                                                                             | ▶ Usuń pył włosowy.                                         |
|                         |                                                                                                  | ▶ Żel pod prysznic przywarł do dysku i ostrza.                                                                                                              | ▶ Zmyj go poprzez zamoczenie w ciepłej wodzie.              |
|                         | <b>Podczas pielęgnacji stóp</b>                                                                  | ▶ Ramka nie jest prawidłowo zamocowana.                                                                                                                     | ▶ Zamocuj ponownie.                                         |
| <b>Podczas peelingu</b> | ▶ Żel pod prysznic osadził się na szczoteczce do peelingu kavitacyjnego lub głowicy szczoteczki. | ▶ Przeplucz ciepłą wodą. Jeżeli nie da się spłukać żelu, wyjmij szczoteczkę do peelingu kavitacyjnego lub głowicę szczoteczki i zamocz je w ciepłej wodzie. |                                                             |



| Problem                                                    |                          | Możliwa przyczyna                                                             | Działanie                                                                                 | GB  |
|------------------------------------------------------------|--------------------------|-------------------------------------------------------------------------------|-------------------------------------------------------------------------------------------|-----|
| Czas pracy staje się krótki.                               |                          | ▶ Urządzenie jest używane przy temperaturze otoczenia około 5 °C lub niższej. | ▶ Używaj w pomieszczeniach, w których temperatura otoczenia wynosi około 5 °C lub więcej. | D   |
|                                                            |                          | ▶ Urządzenie jest za mocno dociskane do skóry.                                | ▶ Przykładaj do ciała z niewielką siłą.                                                   | F   |
|                                                            |                          | ▶ Urządzenie nie jest całkowicie naładowane.                                  | ▶ Naładuj całkowicie urządzenie.                                                          | I   |
| Urządzenie zatrzymuje się podczas pracy.                   |                          | ▶ Urządzenie jest za mocno dociskane do skóry.                                | ▶ Przykładaj do ciała z niewielką siłą.                                                   | NL  |
|                                                            |                          | ▶ Urządzenie nie jest całkowicie naładowane.                                  | ▶ Naładuj całkowicie urządzenie.                                                          | E   |
| Nie można usunąć włosów.                                   | <b>Podczas depilacji</b> | ▶ Urządzenie jest używane przy długich włosach.                               | ▶ Stosuj na włosach o długości około 2-3 mm.                                              | DK  |
| Włosy robią się krótkie i grube.                           |                          | ▶ Nieprawidłowa obsługa i przesuwanie urządzenia.                             | ▶ Patrz strona: 287.                                                                      | P   |
| Urządzenie nie usuwa włosów tak sprawnie jak wcześniej.    |                          | ▶ Nagromadzenie pyłu włosowego.                                               | ▶ Usuń pył włosowy.                                                                       | N   |
|                                                            |                          | ▶ Osłona skóry lub dyski są zdeformowane, pęknięte lub uszkodzone.            | ▶ Należy zlecić naprawę w autoryzowanym punkcie serwisowym.                               | S   |
| Nasadka do delikatnej depilacji spada podczas użytkowania. |                          | ▶ Urządzenie jest za mocno dociskane do skóry.                                | ▶ Przykładaj do ciała z niewielką siłą. (Patrz strona: 287.)                              | FIN |
|                                                            |                          | ▶ Urządzenie nie jest przykładane do skóry pod kątem 90°.                     | ▶ Przyłóż do skóry pod kątem 90°. (Patrz strona: 287.)                                    | PL  |
|                                                            |                          |                                                                               |                                                                                           | CZ  |
|                                                            |                          |                                                                               |                                                                                           | SK  |
|                                                            |                          |                                                                               | H                                                                                         |     |
|                                                            |                          |                                                                               | RO                                                                                        |     |
|                                                            |                          |                                                                               | TR                                                                                        |     |

| Problem                                                |                                 | Możliwa przyczyna                                                     | Działanie                                                                                                                 |
|--------------------------------------------------------|---------------------------------|-----------------------------------------------------------------------|---------------------------------------------------------------------------------------------------------------------------|
| Urządzenie nie tnie tak sprawnie jak wcześniej.        | <b>Podczas golenia</b>          | ▶ Nagromadzenie pyłu włosowego.                                       | ▶ Usuń pył włosowy.                                                                                                       |
|                                                        |                                 | ▶ Ostrze jest zdeformowane.                                           | ▶ Wymień ostrze.<br>Wytyczne dotyczące wymiany:<br>Folia zewnętrzna:<br>Około 1 rok<br>Ostrze wewnętrzne:<br>Około 2 lata |
|                                                        |                                 | ▶ Ostrze jest zużyte.                                                 | ▶ Wymień pilnik.<br>Wytyczne dotyczące wymiany:<br>Około 1 rok                                                            |
| Nie można piłować.                                     | <b>Podczas pielęgnacji stóp</b> | ▶ Pilnik jest zużyty.                                                 | ▶ Wypróbuj tryb NAJWIĘKSZA MOC.                                                                                           |
| Nie można pozbyć się zapachu.                          |                                 | ▶ Urządzenie jest używane w trybie ŁAGODNY.                           | ▶ Przed czyszczeniem namocz pilnik w wodzie przez około 24 godziny.                                                       |
| Nie usuwa naskórka lub brudu w wystarczającym stopniu. | <b>Podczas peelingu</b>         | ▶ Nie stosowano wystarczającego nacisku na skórę wystarczająco długo. | ▶ Dostosuj stopień nacisku i/lub czas stosowania, obserwując cały czas stan skóry.                                        |
|                                                        |                                 | ▶ Degradacja szczoteczki od przewlekłego użytkowania                  | ▶ Wymień szczoteczkę.<br>Wytyczne dotyczące wymiany:<br>Szczoteczka do peelingu kawitacyjnego: raz na rok                 |

Jeśli ciągle nie jest możliwe rozwiązanie problemów, należy skontaktować się ze sklepem, w którym urządzenie zostało zakupione, lub z autoryzowanym punktem serwisowym firmy Panasonic.

## Żywotność akumulatora

Około 3 lata.

Jeśli czas działania jest znacznie krótszy, nawet jeśli akumulator jest w pełni naładowany, oznacza to, że akumulator się zużył.

(Na żywotność akumulatora mają wpływ użycie i warunki przechowywania.)

Konsument nie może samodzielnie wymienić akumulatora w urządzeniu.

Wymianę akumulatora należy zlecić autoryzowanemu centrum serwisowemu.

## Wymywanie wbudowanego akumulatora (Rys. 27)

**Przed utylizacją urządzenia należy usunąć wbudowany akumulator.**

Akumulator należy bezpiecznie zutylizować.

Upewnij się, że akumulator utylizowany jest w oficjalnie wyznaczonym miejscu, jeżeli takie miejsce jest dostępne.

Podczas utylizacji urządzenia należy postępować zgodnie z przedstawionym rysunkiem, ale nie może on posłużyć do naprawy urządzenia. Jeśli urządzenie zostanie zdemontowane samodzielnie przez użytkownika, przestanie być wodoodporne, co może doprowadzić do awarii.

- Odłącz urządzenie od zasilacza.
- Używaj akumulatora do pełnego rozładowania, wykorzystując pozostałą energię.
- Postępuj zgodnie z opisem w punktach od ① do ⑤, po czym podnieś akumulator i wyjmij go.

- Zachowaj ostrożność, aby złącza dodatnie i ujemne wyjętego akumulatora nie zostały zwarte. Zaizoluj złącza taśmą klejącą.

## Ochrona środowiska i recykling

Ten depilator zawiera akumulator litowo-jonowy.

Prosimy o oddanie zużytego akumulatora do recyklingu w miejscu oficjalnie do tego wskazanym, jeżeli takie istnieje w Państwa kraju.

## Gwarancja

Jeśli potrzebujesz informacji lub jeśli uszkodzony został kabel zasilania, odwiedź stronę internetową firmy Panasonic <http://www.panasonic.com> lub skontaktuj się z autoryzowanym centrum serwisowym. (adres kontaktowy znajdziesz w ulotce paneuropejskiej gwarancji.)

## Dane techniczne

|                |                                                                                                                                                                                          |
|----------------|------------------------------------------------------------------------------------------------------------------------------------------------------------------------------------------|
| Zasilanie      | Patrz tabliczka znamionowa na zasilaczu.<br>(Automatyczna zmiana napięcia)                                                                                                               |
| Czas ładowania | Około 1 godziny                                                                                                                                                                          |
| Poziom hałas   | Głowica depilacyjna:<br>74 dB (A) re 1 pW<br>Głowica do golenia:<br>64 dB (A) re 1 pW<br>Głowica do pielęgnacji stóp:<br>69 dB (A) re 1 pW<br>Głowica szczoteczki:<br>65 dB (A) re 1 pW) |

Ten produkt jest przeznaczony jedynie do użytku domowego.

GB

D

F

I

NL

E

DK

P

N

S

FIN

PL

CZ

SK

H

RO

TR

**Pozbywanie się zużytych urządzeń elektrycznych i elektronicznych oraz baterii.**

**Dotyczy wyłącznie obszaru Unii Europejskiej oraz krajów posiadających systemy zbiórki i recyklingu.**



Niniejsze symbole umieszczane na produktach, opakowaniach i/lub w dokumentacji towarzyszącej oznaczają, że nie wolno mieszać zużytych urządzeń elektrycznych i elektronicznych oraz baterii z innymi odpadami domowymi/komunalnymi.

W celu zapewnienia właściwego przetwarzania, utylizacji oraz recyklingu zużytych urządzeń elektrycznych i elektronicznych oraz zużytych baterii, należy oddawać je do wyznaczonych punktów gromadzenia odpadów zgodnie z przepisami prawa krajowego.

Poprzez prawidłowe pozbywanie się zużytych urządzeń elektrycznych i elektronicznych oraz zużytych baterii pomagasz oszczędzać cenne zasoby naturalne oraz zapobiegać potencjalnemu negatywnemu wpływowi na zdrowie człowieka oraz na stan środowiska naturalnego.

W celu uzyskania informacji o zbiórce oraz recyklingu zużytych urządzeń elektrycznych i elektronicznych oraz baterii prosimy o kontakt z władzami lokalnymi.

Za niewłaściwe pozbywanie się tych odpadów mogą grozić kary przewidziane przepisami prawa krajowego.



**Dotyczy symbolu baterii (symbol poniżej)**

Ten symbol może występować wraz z symbolem pierwiastka chemicznego. W takim przypadku wymagania Dyrektywy w sprawie określonego środka chemicznego są spełnione.

# Panasonic

Provozní pokyny  
(Na domácí použití) Epilátor

Model č. ES-EL9A  
ES-EL7A

## Obsah

|                                                   |            |
|---------------------------------------------------|------------|
| <b>Bezpečnostní opatření.....</b>                 | <b>300</b> |
| <b>Důležité informace.....</b>                    | <b>306</b> |
| <b>Rychlé kroky pro používání.....</b>            | <b>307</b> |
| <b>Identifikace součástí .....</b>                | <b>307</b> |
| <b>Nabíjení.....</b>                              | <b>308</b> |
| <b>Před použitím.....</b>                         | <b>308</b> |
| <b>Jak používat .....</b>                         | <b>309</b> |
| <b>Čištění.....</b>                               | <b>312</b> |
| <b>Výměna vnější fólie a vnitřní čepele .....</b> | <b>313</b> |
| <b>Výměna pemzy.....</b>                          | <b>313</b> |
| <b>Výměna sonického čistícího kartáčku.....</b>   | <b>313</b> |
| <b>Řešení potíží .....</b>                        | <b>314</b> |
| <b>Životnost baterie.....</b>                     | <b>317</b> |
| <b>Vyjmutí vestavěné dobíjecí baterie.....</b>    | <b>317</b> |
| <b>Záruka.....</b>                                | <b>317</b> |
| <b>Specifikace.....</b>                           | <b>317</b> |

Děkujeme vám za zakoupení tohoto produktu Panasonic.  
**Před zahájením provozu tohoto přístroje si přečtěte všechny tyto pokyny a uložte je pro budoucí použití.**

## Varování

- Tento spotřebič smí být používán dětmi ve věku od 8 let, stejně jako osobami se sníženými fyzickými, smyslovými nebo duševními schopnostmi nebo bez zkušeností a znalostí, pokud jsou pod dohledem nebo byly instruovány o bezpečném použití spotřebiče a chápou rizika, k nimž může dojít. Se spotřebičem si nesmí hrát děti. Čištění a uživatelskou údržbu nesmí provádět děti bez dozoru.
- Přívodní kabel nelze nahradit. Je-li kabel poškozen, je třeba napájecí adaptér vyhodit.
- V žádném případě nepoužívejte jiný než dodaný síťový adaptér. S dodaným síťovým adaptérem také nepoužívejte žádný jiný produkt. (Viz strana 307.)
- Tento symbol znamená, že pro připojení elektrického spotřebiče k síti je vyžadován konkrétní odnímatelný

zdroj napájení. Poblíž symbolu je označen odkaz na typ zdroje napájení.



### ► Použití epilační/holicí hlavice a kartáčů

- Hlavici a kartáč lze použít za mokra. Tento symbol znamená, že je výrobek vhodný pro použití ve vaně či ve sprše.



### ► Používání hlavice pro péči o chodidla

- Hlavice pro péči o chodidla je omyvatelná. Následující symbol znamená, že hlavici pro péči o chodidla je možno vyčistit pod vodou.



- Před čištěním ve vodě oddělte tělo přístroje od adaptéru střídavého proudu.

GB

D

F

I

NL

E

DK

P

N

S

FIN

PL

CZ

SK

H

RO

TR

## Bezpečnostní opatření

Následující bezpečnostní opatření vždy dodržujte pro snížení rizika zranění, ztráty života, úrazu elektrickým proudem, požáru a poškození majetku.

### Vysvětlení použitých symbolů

Následující symboly jsou použity pro označení a popis stupně nebezpečí, zranění a poškození majetku, způsobené ignorováním upozornění a nesprávným používáním.

#### **NEBEZPEČÍ**

Označuje potenciální riziko, které skončí vážným zraněním nebo úmrtím.

#### **VAROVÁNÍ**

Označuje potenciální riziko, které může skončit vážným zraněním nebo úmrtím.

#### **UPOZORNĚNÍ**

Upozorňuje na potenciální nebezpečí, které může skončit lehčím zraněním nebo škodou na majetku.

Následující symboly jsou používány pro klasifikaci a popis typů instrukcí, které je nutno dodržovat.



Tento symbol se používá pro upozornění uživatelů na konkrétní postup, který nesmí být prováděn.



Tento symbol se používá pro upozornění uživatelů na konkrétní postup, který musí být dodržen v zájmu bezpečného provozu zařízení.



## VAROVÁNÍ

### ► Napájení

**Kabel nepoškozujte, neupravujte jej ani silně neohýbejte, netahejte za něj ani jím nekroutěte.**

**Nepokládejte na něj nic těžkého a vyvarujte se jeho skřípnutí.**

**Adaptér střídavého proudu neponožujte do vody ani jej vodou neomývejte.**

**Napájecí adaptér**

 **neumísťujte nad umývadlo nebo vanu, které jsou naplněny vodou, nebo do jejich blízkosti.**

**Spotřebič nikdy nepoužívejte, je-li napájecí adaptér poškozen nebo je-li napájecí vidlice připojena k zásuvce volně.**

- Takové chování může způsobit úraz elektrickým proudem nebo požár v důsledku zkratu.

**Napájecí adaptér do zásuvky nezapojte ani jej**

**neodpojujte mokřma rukama.**



- Takové chování může způsobit úraz elektrickým proudem nebo zranění.





## VAROVÁNÍ

**Nepoužívejte způsobem, přesahujícím jmenovité napětí nebo vedení zásuvky elektrické sítě.**



- Překročení napětí připojením příliš mnoha zástrček k jedné zásuvce elektrické sítě může způsobit požár v důsledku přehřátí.

**Vždy dbejte na to, aby byl spotřebič provozován s napájecím zdrojem, odpovídajícím nominálnímu napětí vyznačenému na napájecím adaptéru.**



**Adaptér nebo zástrčku spotřebiče zcela zasuňte.**  
- Nedodržení tohoto pokynu může způsobit požár nebo úraz elektrickým proudem.

### ► Tento produkt

**Tento produkt má vestavěnou dobíjecí baterii. Nevhazujte ji do ohně a nevystavujte ji žáru.**



**Nenabíjejte ji, nepoužívejte ani ji neponechávejte ve vysokých teplotách.**  
- Takové chování může způsobit přehřátí, vznícení nebo explozi.

**Výrobek neupravujte ani neopravujte.**



- Takové chování může způsobit požár, úraz elektrickým proudem nebo zranění. S opravami (výměna baterie atd.) se obraťte na autorizované servisní středisko.

**S výjimkou jeho likvidace produkt nikdy nerozebírejte.**



- Takové chování může způsobit požár, úraz elektrickým proudem nebo zranění.

### ► V případě jakékoliv abnormality nebo selhání

**Dojde-li k nějaké abnormalitě nebo poruše, přestaňte okamžitě přístroj používat a odpojte adaptér.**

- Nedodržení tohoto pokynu může způsobit požár, úraz elektrickým proudem nebo zranění.

**<Případy abnormality nebo selhání>**



• **Hlavní jednotka, adaptér nebo kabel jsou deformované nebo abnormálně horké.**

• **Hlavní jednotka, adaptér nebo kabel páchnou spáleninou.**

• **Během používání nebo nabíjení hlavní jednotky, adaptéru nebo kabelu se ozývají abnormální zvuky.**

- Okamžitě vyžádejte kontrolu nebo opravu v autorizovaném servisním středisku.

### ► Prevence nehod

**Neodkládejte v dosahu dětí nebo kojenců. Nedovolte jim přístroj používat.**



- Takové chování může zapříčinit nehodu nebo zranění v důsledku náhodného požití vnitřního břitů, kartáče atd.

### ► Čištění

**Při čištění adaptér vždy odpojte z elektrické zásuvky.**



- Nedodržení tohoto pokynu může způsobit úraz elektrickým proudem nebo zranění.

GB

D

F

I

NL

E

DK

P

N

S

FIN

PL

CZ

SK

H

RO

TR



## VAROVÁNÍ

**Pravidelným čištěním síťové zástrčky i zásuvky spotřebiče zabráníte hromadění prachu.**



- Nedodržení tohoto pokynu může způsobit požár v důsledku závady izolace způsobené vlhkostí. Adaptér odpojte a otřete jej suchým hadříkem.



## UPOZORNĚNÍ

### ► Na ochranu pokožky

**Tento spotřebič by neměly používat následující osoby:**

- Osoby trpící atopickou dermatitidou nebo vyrážkou a dalšími kožními onemocněními
  - Osoby se sklony k alergiím nebo osoby, kterým kosmetika, oblečení, kovy atd. způsobují snadné podráždění.
  -  • Osoby s častými hnisavými potížemi
  - Osoby trpící křečovými žilami, cukrovkou, hemofilii atd.
  - Osoby se špatnou srážlivostí krve
- Použití v takových případech může způsobit zvýšenou citlivost kůže nebo zánět, krvácení nebo zvýšenou bolest.

### Spotřebič nepoužívejte v následujících případech:

- Během menstruace, těhotenství nebo v období jednoho měsíce po porodu
  - Pokud se necítíte dobře nebo v případě, že na kůži nebo na těle pociťujete nějakou anomálii
  -  • Po požití alkoholu nebo užívání léků, nebo pokud jste velmi unaveni
- Použití v takových případech může způsobit zvýšenou citlivost kůže nebo zánět, krvácení nebo zvýšenou bolest.

### Nepoužívejte na následujících tělesných partiích:

- Se zraněním, vyrážkou, s mateřskými znaménky, modřinami, bradavicemi, pupínky atd.
  - Na opálené kůži
- Na těchto místech můžete způsobit zranění, zánět kůže nebo krvácení.

### Při používání holicí hlavice netlačte na břit příliš silně.

-  - Takové počínání může způsobit poškození s následkem poranění kůže.

### Při používání holicí hlavice se nedotýkejte části s břitem (kovové části) vnitřního břítu.

-  - Takovým počínáním si můžete způsobit zranění rukou.

### Bez připojené hlavice vypínač nezapínejte.

-  - Takovým počínáním můžete způsobit zranění prstů nebo zapletení a poškození vlasů a šatů do hlavice.

## **UPOZORNĚNÍ**

### **Nepoužívejte spotřebič s odstraněným rámem.**

-  - Takovým počínáním můžete způsobit zranění prstů nebo zapletení a poškození vlasů a šatů do hlavice.

### **Nepoužívejte mýdlo s drhnoucím nebo peelingovým účinkem.**

-  - Mohlo by dojít k poranění kůže, barevným skvrnám na pokožce nebo jiným problémům s pokožkou.

### **Při epilaci podpaží a třísel vždy nasadte nástavec pro citlivé oblasti podpaží/třísla. Na nohy/paže nepoužívejte nástavec pro rychlou nebo jemnou epilaci.**

-  - Při nedodržení tohoto pokynu může dojít ke zranění, zánětu nebo ke zvýšené bolesti.

### **Systém pro ochranu pokožky a vnější fólie jsou křehké.**

### **Holicí hlavici uchovávejte s nasazeným tříslovým hřebenem.**

-  - Nedodržení tohoto pokynu může způsobit deformaci nebo poškození systému pro ochranu pokožky nebo vnější planžety, což může způsobit zranění kůže.
- Systém pro ochranu pokožky a vnější fólii skladujte opatrně.

### **Před použitím zkontrolujte, zda jsou systém pro ochranu pokožky, disky, břit, rám a kartáček bez deformací, prasklin a poškození.**

-  - Nedodržení tohoto pokynu může způsobit poranění kůže.

### **Systém pro ochranu pokožky a epilační pinzety aplikujte na kůži s mírným tlakem v úhlu 90°.**

-  - Nedodržení tohoto pokynu může způsobit zranění kůže nebo zapletení a poškození vlasů a šatů do hlavice.

### **Pokud kožní problémy přetrvávají dva dny nebo i delší dobu po použití, přestaňte přístroj používat a kontaktujte dermatologa.**

-  - Nedodržení tohoto pokynu může způsobit zhoršení symptomů.

### **Pokud se spotřebič zahřeje, vypněte hlavní vypínač a strojek použijte až po vychladnutí.**

-  - Nedodržení tohoto pokynu může způsobit popálení nízkou teplotou.

### **► O použití epilační/holicí hlavice**

#### **Nepoužívejte na následujících tělesných partiích:**

-  • Obličej, genitálie a okolí genitálií nebo stehna
- Vnitřní strany horní části paží a oblastí, jako jsou lokty nebo kolena, kde dochází k prohýbání kůže
- Na těchto místech můžete způsobit zranění, zánět kůže nebo krvácení.

GB

D

F

I

NL

E

DK

P

N

S

FIN

PL

CZ

SK

H

RO

TR



## UPOZORNĚNÍ

**Tento spotřebič by neměly používat následující osoby:**

- Osoby, které trpěly kožními problémy způsobenými epilací (hnisání, zánět atd., způsobené vytrháváním, depilací, voskováním atd.)
- ⊘ Použití v takových případech může způsobit zvýšenou citlivost kůže nebo zánět, krvácení nebo zvýšenou bolest.

**Epilační/holicí hlavici nepoužívejte následujícími způsoby:**

- Těsně před plaváním nebo koupáním v moři (používejte nejpozději 2 dny před těmito aktivitami)
- ⊘ • Těsně před koupáním
- Bezprostředně po epilaci se nevěnujte extrémním sportům nebo cvičení
- Takovým počínáním může dojít k infekci nebo k zánětu způsobeným bakteriemi, které do těla pronikají póry.

**Nepoužívejte na kůži silný tlak, nepohybujte přístrojem opakovaně ve stejné oblasti ani jím ve stejné oblasti nepohybujte tam a zpět.**

- ⊘ **Přístroj také nepoužívejte bodavým pohybem.**
- Takovým počínáním můžete způsobit zranění, zánět kůže nebo velkou bolest.

► **O používání hlavice pro péči o chodidla**

**Nepoužívejte na puchýře a kuří oka.**

- ⊘ - Na těchto místech můžete způsobit zranění, zánět kůže nebo krvácení.

**Hlavici pro péči o chodidla nepoužívejte následujícími způsoby:**

- Neobrušujte příliš hluboko.
- Nedovoľte, aby se dotýkala měkké pokožky.
- ⊘ • Hlavici pro péči o chodidla nepoužívejte ve vaně.
- Takovým počínáním můžete způsobit zranění kůže, infekci, zánět, krvácení nebo jiné potíže anebo zhoršení těchto příznaků.

**• Lidé, kteří trpí špatným krevním oběhem v chodidlech, nebo otoky, svěděním, bolestí nebo nadměrným teplem v nohách, by se před použitím hlavice pro péči o chodidla měli poradit s lékařem.**

**• Pokud se pokožka po obrušování zdá abnormální, přestaňte hlavici pro péči o chodidla používat a poradte se s dermatologem.**



**• Ztvrdlou kůži pemzou odstraňujte kousek po kousku během několika dní.**

**• Pemzou odstraňujte pouze mozoly nebo ztvrdlou kůži na nohou.**

- Nedodržení výše uvedených pokynů může způsobit zranění kůže, infekci, zánět, krvácení nebo jiné potíže, anebo zhoršení těchto příznaků.

**Při použití zařízení s pemzou kontrolujte směr, v němž se tělo epilátoru pohybuje.**



- Rotace pemzy může způsobit nečekané vychýlení těla epilátoru, a způsobit poškození kůže.

## **UPOZORNĚNÍ**

**Hlavici pro péči o chodidla skladujte s nasazeným ochranným krytem.**

-  - Nedodržení tohoto pokynu může způsobit poškození okolních předmětů.

### ► **O použití sonického čistícího kartáčku**

**Nepoužívejte na následujících tělesných partiích:**

-  • Obličej, krk, genitálie a oblast genitálií
- Na těchto místech můžete způsobit zranění, zánět kůže nebo krvácení.

**Sonický čistící kartáček nepoužívejte následujícími způsoby:**

-  • Nevývíjejte na kůži silný tlak
- Nepoužívejte nepřetržitě po delší dobu na stejném místě
- Takovým počínáním můžete způsobit zranění kůže, infekci, zánět, krvácení nebo jiné potíže anebo zhoršení těchto příznaků.

**Pokud kožní problémy přetrvávají dva dny nebo i delší dobu po použití, přestaňte přístroj používat a kontaktujte dermatologa.**

-  - Nedodržení tohoto pokynu může způsobit zhoršení symptomů.

**Nepoužívejte k odstranění mazolů na kolenou nebo loktech.**

-  - Nedodržení tohoto pokynu může způsobit zranění, zánět kůže nebo krvácení.

### ► **VeźmĚte na vĚdomĚnĚ následující bezpečnostnĚ opatřĚnĚ**

-  **NedĚlĚte se o ni s rodinou ani s ostatnĚmi.**  
- TakovĚm počĚnĚnĚm mĚže dojĚt k infekci nebo k zĚnĚtu.

-  **NedovolĚte, aby se do zĚstrĚcky nebo do zĚsuvky spotřebĚiĚe dostaly kovovĚ předmĚty nebo smĚtĚ.**

- TakovĚ chovĚnĚnĚ mĚže zpĚsobit ůraz elektrickĚm proudem nebo pořĚr v dĚsledku zkratu.

-  **NemiřĚte si svĚtlem LED trvale přĚmo do oĚĚ.**  
- Mohli byste si přĚvodit zĚvratĚ.

-  **PřĚstroj nepouřĚtĚjte na zem ani jej nevystavujte nĚrazĚm.**

- Mohlo by dojĚt ke zranĚnĚi.

-  **PřĚ skladovĚnĚnĚ nenamotĚvĚjte kabel kolem adaptĚru nebo spotřebĚiĚe.**

- TakovĚ počĚnĚnĚnĚ mĚže zpĚsobit zlomenĚnĚ kabelu pod tlakem a nĚslednĚy pořĚr v dĚsledku zkratu.

-  **AdaptĚr nebo zĚstrĚcku spotřebĚiĚe odpojte tak, že nedrřĚte kabel, ale adaptĚr nebo zĚstrĚcku spotřebĚiĚe.**

- OdpojenĚnĚ přĚ drřĚnĚnĚnĚ napĚjĚcĚho kabelu mĚže zpĚsobit ůraz elektrickĚm proudem nebo zranĚnĚi.

-  **AdaptĚr ze zĚsuvky elektrickĚ sĚtĚ neodpojujte, pokud probĚhĚ nabĚjenĚ.**

- TakovĚm počĚnĚnĚnĚm mĚžete zpĚsobit ůraz elektrickĚm proudem nebo pořĚr v dĚsledku probĚjenĚnĚ elektrĚnĚy, zpĚsobenĚho nekvalitnĚ izolacĚ.

GB

D

F

I

NL

E

DK

P

N

S

FIN

PL

CZ

SK

H

RO

TR

## Manipulace s vyjmutou baterií při likvidaci

### **NEBEZPEČÍ**

- Nabíjecí baterie je určena k použití výhradně s tímto spotřebičem. Baterii nepoužívejte s žádnými jinými produkty.
- Baterii nenabíjejte po vyjmutí z produktu.
- Nevhazujte ji do ohně a nevystavujte žáru.
- Netlučte do ní, nerozebírejte, neupravujte ji ani ji neperforujte hřebíkem.
- Kladný a záporný pól baterie vzájemně nepojujte pomocí jiných kovových předmětů.
-  • Baterii nepřpravujte ani neskladujte společně s kovovými šperky, jako jsou náhrdelníky a vlásenky.
- Baterii nepoužívejte ani nenechávejte na místě, kde by byla vystavena vysokým teplotám, například na přímém slunci nebo v blízkosti jiných zdrojů tepla.
- Nikdy trubici nezbavujte pláště.
- Takové chování může způsobit přehřátí, vznícení nebo explozi.

### **VAROVÁNÍ**

Po vyjmutí nabíjecí baterii nenechávejte v dosahu dětí či kojenců.

-  - V případě náhodného požití baterie hrozí nebezpečí zranění.  
Pokud k tomu dojde, neprodleně se obraťte na lékaře.

**Pokud z baterie vytéká kapalina a přijde do kontaktu s očima, nemněte si je a důkladně je propláchněte čistou vodou, například z kohoutku.**

-  - Nedodržení tohoto pokynu může způsobit poranění oka.  
Ihned se poraďte s lékařem.

### **UPOZORNĚNÍ**

**Pokud z baterie vytéká kapalina a přijde do kontaktu s pokožkou nebo oděvem, důkladně je opláchněte čistou vodou, například z kohoutku.**

-  - Nedodržení tohoto pokynu může způsobit spáleniny.

### **Důležité informace**

K čištění nepoužívejte alkohol nebo odlakovače atd. Nedodržení tohoto pokynu může způsobit poruchu, prasknutí nebo změnu barvy hlavní části.

Spotřebič ukládejte mimo dřezy, koupelny nebo jiná místa s vysokou vlhkostí, kde by mohl být po použití vystaven vodě a vlhkosti.

Spotřebič skladujte v bezpečné vzdálenosti od míst, kde by mohl být vystaven vysokým teplotám nebo přímému slunečnímu záření.

Při skladování vždy nasadte ochranný kryt na hlavici pro péči o chodidla a holicí hlavici.

## Rychlé kroky pro používání

**1 Nabíjení** (⇒ Strana 308)



**2 Sejmutí a připevnění hlavice**  
(⇒ Strana 308)



**3 Jak používat** (⇒ Strana 309)

## Identifikace součástí (Viz strana 3)

| Nástavce                                           | ES-EL9A | ES-EL7A |
|----------------------------------------------------|---------|---------|
| Nástavec pro rychlou epilaci nohou/rukou [A]       | ✓       | ✓       |
| Nástavec pro jemnou epilaci nohou/rukou [B]        | ✓       | ✓       |
| Nástavec pro citlivé oblasti podpaží/ třísel [C]   | ✓       | ✓       |
| Epilační hlavice [D]                               | ✓       | ✓       |
| Tříslový hřeben (ochranný kryt holicí hlavice) [E] | ✓       | ✓       |
| Holicí hlavice [F]                                 | ✓       | ✓       |
| Nástavec na hlavici pro péči o chodidla [G]        | ✓       | —       |
| Hlavice pro péči o chodidla [H]                    | ✓       | —       |
| Sonický čistící kartáček [I]                       | ✓       | —       |
| Hlavice kartáčku [J]                               | ✓       | —       |

**A Nástavec pro rychlou epilaci nohou/rukou**

**B Nástavec pro jemnou epilaci nohou/rukou**

(⇒ Strana 310)

**C Nástavec pro citlivé oblasti podpaží/třísel**

- ① Systém pro ochranu pokožky
- ② Západky pro uvolnění uzávěru
- ③ Rám

**D Epilační hlavice**

- ④ Epilační disky

**E Tříslový hřeben (ochranný kryt holicí hlavice)**

**F Holicí hlavice**

- ⑤ Vnější planžeta
- ⑥ Zastříhovač
- ⑦ Přepínač výsuvného zastříhovače
- ⑧ Rám
- ⑨ Vnitřní čepel
- ⑩ Tlačítko pro uvolnění rámu

**G Ochranný kryt hlavice pro péči o chodidla**

**H Hlavice pro péči o chodidla**

- ① Soubor
- ② Tlačítko pro uvolnění rámu
- ③ Rám

**I Sonický čistící kartáček**

**J Hlavice kartáčku**

**K Tělo přístroje**

- ④ Tlačítko pro uvolnění hlavice
- ⑤ Kontrolka LED
- ⑥ Kontrolky režimu
- ⑦ Hlavní vypínač (výběr režimu vypnutí/zapnutí napájení)
- ⑧ Indikátor nabíjení / oznamovací kontrolka
- ⑨ Zásuvka

**L Síťový adaptér (RE7-87)**

(Tvar síťového adaptéru se liší v závislosti na oblasti.)

- ⑩ Adaptér
- ⑪ Zástrčka
- ⑫ Šňůra
- ⑬ Zástrčka spotřebiče

Příslušenství

**M Čistící kartáček**

**N Pouzdro**

GB

D

F

I

NL

E

DK

P

N

S

FIN

PL

CZ

SK

H

RO

TR

## Nabíjení

Pro nejlepší výkon spotřebičů před použitím plně nabijte.

**S přístrojem nelze pracovat během nabíjení.**

### Doba nabíjení je cca 1 hodina

Po 1 hodině nabíjení je možno epilátor používat přibližně 30 minut (35 minut při použití nástavce pro jemnou epilaci nohou/paží). Tyto hodnoty se liší v závislosti na teplotě.

**Síťový adaptér zapojte do epilátoru (a) a do elektrické zásuvky (b). (Obr. 1)**

Indikátor nabíjení / oznamovací kontrolka [K] (B) při nabíjení svítí. (Obr. 2)

Po ukončení nabíjení se vypne. Při abnormálním nabíjení každou sekundu blikne dvakrát.

- Doporučená okolní teplota pro nabíjení je 15–35 °C. Je-li baterie nabíjena mimo doporučenou teplotu, nemusí se nabíjet správně nebo vůbec.
- Doba nabíjení se může snížit v závislosti na kapacitě nabíjení.
- Nabíjení baterie po každém použití životnost nabíjecí baterie neovlivní.
- Při prvním nabíjení spotřebiče, nebo pokud nebyl používán déle než 6 měsíců, se může doba nabíjení změnit, nebo se indikátor nabíjení / oznamovací kontrolka nemusí několik minut rozsvítit. Zůstane-li spotřebič připojen, kontrolka se nakonec rozsvítí.
- Pokud při použití nebo nabíjení spotřebiče dochází k šumění rádia nebo jiných zdrojů, přesuňte se při používání spotřebiče na jiné místo.

**<Pro kontrolu, zda je nabíjení dokončeno>**

Pokud během nabíjení spotřebič odpojíte a znovu zapojíte, indikátor nabíjení / oznamovací kontrolka se rozsvítí a asi po 5 sekundách se vypne.

## Před použitím

### Sejmutí a nasazení hlavičky

**Hlavičku sejměte při současném stlačení uvolňovacího tlačítka hlavičky a zatlačením na hlavičku, dokud necvakne. (Obr. 3)**

### Použití tříslového hřebenu

**Nasadte tříslový hřeben na holicí hlavičku a vysuňte zastříhovač. (Obr. 4)**

- Je-li tříslový hřeben nasazen správně, ujistěte se, zda je v těsném kontaktu s pokožkou.

### Sejmutí a nasazení sonického čisticího kartáčku (Obr. 5)

(při čištění a výměně)

**<Sejmutí>**

Kartáček přidrže z boku a sejměte jej z hlavičky kartáčku.

**<Nasazení>**

Pevně stiskněte, dokud neuslyšíte cvaknutí.

### <Kontrolka LED> (Obr. 6)

Po zapnutí napájení se kontrolka LED rozsvítí. Světlo bude svítit, dokud bude přístroj ZAPNUTÝ.



### <Funkce volby režimu> (Obr. 7)

- Rychlost otáčení pinzet je možno přepínat mezi třemi fázemi. Pokud při odstraňování chloupků máte obavy z podráždění, zkuste použít režim JEMNÝ.
- Provoz se s každým stiskem vypínače mění v pořadí od ● (JEMNÝ) → ●● (NORMÁLNÍ) → ●●● (SILNÝ) → „VYP“.
- Při používání hlavice pro péči o chodidla je doporučeno použití režimu SILNÝ.

#### ●: JEMNÝ

Disky se otáčí nízkou rychlostí.

- 1 Kontrolka režimu bude svítit modře.

#### ●●: NORMÁLNÍ

Disky se otáčí normální rychlostí.

- 2 Kontrolka režimu bude svítit modře.

#### ●●●: SILNÝ

Disky se otáčí vysokou rychlostí.

- 3 Kontrolka režimu bude svítit modře.

#### VYP

Napájení bude VYPNUTO.

### <Při nízké kapacitě baterie>

- Indikátor nabíjení / oznamovací kontrolka [K18] jednou za sekundu blikne.
- Poté, co indikátor nabíjení / oznamovací kontrolka blikne, provozní doba se liší v závislosti na používání nebo na teplotě.

## Jak používat

### Epilační hlavice

Nástavec pro rychlou nebo jemnou epilaci nohou/paží je možno používat pouze pro nohy/paže. Nástavec pro citlivé oblasti pro podpaží/třísla používejte jen pro podpaží/třísla.

### Oblasti vhodné pro epilaci (Obr. 8)

- A. Použijte nástavec pro rychlou nebo jemnou epilaci nohou/paží.
- B. Pro podpaží/třísla použijte nástavec pro citlivé oblasti. Před epilací třísel si oblékněte plavky nebo spodní prádlo atd. a zkontrolujte oblasti, které chcete epilovat.
- Použití epilátoru na jiné oblasti, než jsou označené, může způsobit bolesti nebo kožní potíže.

### Oblasti nevhodné pro epilaci (Obr. 9)

Epilátor nepoužívejte na vnitřních stranách horní části paží a oblastech, jako jsou lokty nebo kolena, kde dochází k prohýbání kůže.

- Při epilaci NAMOKRO (epilace po navlhčení kůže a epilátoru a následné aplikaci pěny) je pokožka hebká, takže je přístroj k pokožce při epilaci šetrnější.
- Pro SUCHOU epilaci začněte krokem 3. Před SUCHOU epilací z pokožky vytřete veškerou vlhkost.

## 1 Navlhčete si kůži.

## 2 Navlhčete disky a naneste na ně malé množství tekutého sprchového gelu. (Obr. 10)

- Při epilaci namokro vždy používejte sprchový gel.
- Nepoužívejte sprchový gel s peelingem nebo s granulovanou solí, protože může dojít k selhání spotřebiče.
- Veškerý sprchový gel si z rukou opláchněte.

GB

D

F

I

NL

E

DK

P

N

S

FIN

PL

CZ

SK

H

RO

TR

### 3 Stiskem hlavního vypínače zvolte režim.

- Vytvořila se pěna. Díky pěně bude epilátor lépe klouzat, takže jím můžete pohybovat rychle.
- Při okolní teplotě nižší než cca 5 °C nemusí přístroj fungovat.
- Epilátor používejte pod úhlem 90° k pokožce a pohybujte jím pomalu tak, aby po pokožce klouzal.

#### <Epilace nohou nebo paží>



Nasaďte nástavec pro rychlou nebo jemnou epilaci nohou/paží. (Obr. 11)  
Od spodní části nohy vzhůru.  
Z vnější strany paže dovnitř. (Obr. 12)

#### <Epilace podpaží nebo třísel>



Nasaďte nástavec pro citlivé oblasti pro podpaží/třísla. (Obr. 13)  
Epilátor zlehka přiložte v úhlu 90° k pokožce tak, aby byl s pokožkou v těsném kontaktu.  
Se spotřebičem při přiložení na pokožku nepohybujte vpřed a vzad. Z pokožky jej zvedněte, změňte směr a pohybujte dál.  
V případě ochablé pokožky ji natahujte prsty a pomalu pohybujte proti růstu chlupů. (Obr. 14)

#### <Četnost použití>

Odstranění chloupků není trvalé, takže od druhého použití je doporučeno podpaží epilovat **asi jednou týdně** a oblast třísel **asi jednou za dva týdny**.

#### <Pro začátečníky a pro osoby s citlivou pokožkou>

• Také doporučujeme použití režimu mírného otáčení. (► Strana 309)  
Osobám, které epilátor používají poprvé, nebo osobám s citlivou pokožkou doporučujeme použití nástavce pro jemnou epilaci nohou/paží, který je dodáván se systémem pro ochranu pokožky. Nástavec pro jemnou epilaci nohou/paží má chránič kůže pro jemnější epilaci; chloupky odstraňuje tím, že pro snížení bolesti tlačí kůži dolů.

#### <Tipy pro nejlepší výsledky epilace>

- Coby prevence zarůstání chloupků může sloužit masírování tělovovou žinkou.
- Po použití může dojít k zarudnutí. Budete-li cítit bolest nebo pokud se objeví vyrážka, pomůže vám ručník.
- Budete-li po epilaci mít pokožku suchou, doporučujeme dva dny po epilaci aplikovat hydratační krém.
- Před a po použití se ujistěte, že je pokožka čistá.

#### <Nejlepší délka chlupů pro epilaci>

Před první epilací, nebo pokud jste se neepilovali delší dobu, napřed chloupky zastříhňte. Epilace je s krátkými chloupky jednodušší a méně bolestivá.

#### Holicí hlavice

Při holení NAMOKRO s mýdlovou pěnou je pokožka kluzká pro lepší oholení. Při holení NASUCHO je krok 3 zbytečný. Před holením NASUCHO z pokožky vyčtete veškerou vlhkost.

- 1 Nasaďte holicí hlavici [G].**
  - Ujistěte se, zda je tříslový hřeben [E] odstraněn.
- 2 Zkontrolujte, zda vnější planžeta není deformovaná nebo poškozená.**
- 3 Navlhčete si pokožku a naneste sprchový gel.**
  - Nepoužívejte sprchový gel s peelingem nebo s granulovanou solí. Také nepoužívejte holicí krém, pleťový krém krém nebo tělové mléko.
  - Při nedodržení tohoto pokynu může dojít k ucpání čepele a k následné poruše.
- 4 Stiskem hlavního vypínače [K17] zvolte režim.**
  - Jemně přitiskněte tak, aby celý břit byl v těsném kontaktu s pokožkou a povrch břitu se nepohyboval nahoru a dolů.

### Hlavice pro péči o chodidla

ES-EL9A

- Hlavici pro péči o chodidla nelze používat ve vaně nebo ve sprše.
- Dbejte na to, aby byl spotřebič před použitím plně nabitý.
- Doporučujeme produkt používat do 30 minut po koupeli nebo sprchování. Po umytí nohou z pokožky utřete veškerou vodu.
- Každé použití by mělo trvat přibližně 10 minut (každá noha 5 minut, celkem 10 minut na obě nohy).

- 1 Nasaďte hlavici pro péči o chodidla [G].**
  - Pevně zatlačte, dokud neuslyšíte cvaknutí.
- 2 Stiskem hlavního vypínače [K17] zvolte režim.**
  - Pro rotační rychlost doporučujeme režim SILNÝ. (➡ Strana 309)

- 3 Hlavici pro péči o chodidla uveďte do kontaktu s pokožkou a začněte s obrušováním.**

### Základy péče o chodidla

Tento produkt používejte jen pro obrušení mozolů a ztvrdlé pokožky na chodidlech. (Obr. 15)

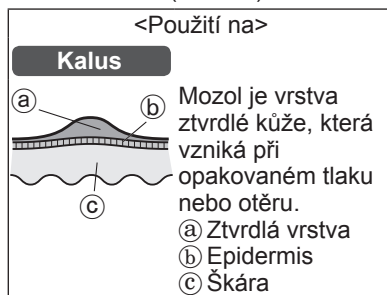

### Věci, na které musíte při obrušování dát pozor

- Obrušování příliš velké plochy by mohlo vést k vytvoření ještě větších mozolů. Dbejte tedy na to, abyste kousek ztvrdlé vrstvy ponechali.

Před použitím

Po použití

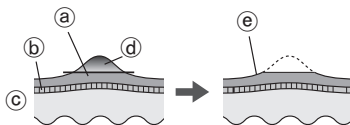

- (a) Ztvrdlá vrstva  
(b) Epidermis  
(c) Škára  
(d) Tato část bude odstraněna  
(e) Kousek ztvrdlé vrstvy ponechejte
- Pokud budete nějakou oblast obrušovat po delší dobu, může se třením zahřát. Tomuto jevu zabráníte, budete-li během obrušování měnit pozici strojeku.

- Pokud budete nějakou oblast obrousovat příliš hluboko, může začít bolet nebo se zanítit.
- Obrušování byste měli provádět jednou za dva týdny.

## Tipy pro pohyb hlavičky pro péči o chodidla

Pohybujte ve směrech, naznačených šipkami. Při obrousování používejte jako oporu volnou ruku. (Obr. 16)

### Sonický čistící kartáček

ES-EL9A

- Doporučujeme používat zhruba jednou týdně.
- Doporučujeme na plochách pro epilaci používat zhruba 2 dny před samotnou epilací. Jako prevence zarostlých chloupků může pomoci deskvamace.

#### 1 Nasaďte hlavičku kartáčku.

- Pevně zatlačte, dokud neuslyšíte cvaknutí.

#### 2 Navlhčete sonický čistící kartáček. (Obr. 17)

#### 3 Naneste na pokožku sprchový gel.

#### 4 Stiskem hlavního vypínače [K①] zvolte režim.

#### 5 Přiložte na pokožku sonický čistící kartáček a zahajte deskvamaci. (Obr. 18)

- Doporučujeme používat na nohy, ruce (zejména kolena a lokty) a výstřih.
- Nepoužívejte na citlivých oblastech pokožky, obličeje nebo krku.
- Nedržte delší dobu na jednom místě. Po pokožce posouvejte v kruhovém vzorci.
- Na stejné oblasti pokožky přikládejte vždy přibližně 30 sekund, zkontrolujte pokožku a přizpůsobte.

## 6 Stiskem tlačítka napájení vypnete napájení.

- Zvlhčete použitím hydratačního krému, který vyhovuje vaší pokožce, na oblasti, kde byl sonický čistící kartáček použit.

## Čištění

- Rámečky a nástavce po použití vždy vyčistěte a udržujte je v hygienickém stavu.
- Spotřebič před čištěním vypněte a odpojte od sítě.
- Dbejte na to, abyste při čištění nepoškodili systém na ochranu pokožky, rámeček, nástavce pro nohy/paže a nástavce pro podpaží/třísla.

### Suché čištění [A B C D E F]

#### Epilační hlavičky/Holicí hlavičky

1. Při současném přidržení západek pro uvolnění uzávěru [A B C ②] zvedněte nástavce a rámečky nebo rám odstraňte stlačením tlačítka pro uvolnění rámu [F ⑩]. (Obr. 19)
2. Nástavce [A B C], epilační hlavičky [D] a holicí hlavičky [F] vyčistěte čistícím kartáčkem [M]. (Obr. 20)

### Čištění namokro

[A B C D E F H I J]

#### Epilační hlavičky/Holicí hlavičky

(Obr. 21)

1. Navlhčete disky a čepele a naneste tekuté mýdlo na ruce.
2. Stiskněte vypínač, začne se vytvářet pěna.
3. Omyjte hlavičky vodou a vymyjte chlupy.
  - Nepoužívejte horkou vodu.

- Pokud nebude mýdlo zcela spláchnuto, může se nahromadit bílá usazenina, která zabrání plynulé rotaci disku a břitů.
  - Při odstranění rámu opláchněte holicí hlavici.
- 4. Vypněte vypínač, přístroj otřete suchým hadříkem a dobře jej osušte.**

#### Hlavice pro péči o chodidla

(Obr. 22)

1. Na střední část pemzy aplikujte tekuté mýdlo na ruce.
2. Na pemzu nalijte malé množství vody a zapněte vypínač.
3. Vodou nebo vlažnou vodou důkladně vypláchněte veškeré nečistoty.
4. Po vypnutí spínače vyjměte rám a opláchněte vnitřek.
5. Otřete suchým hadříkem a na dobře větraném místě nechte uschnout.

#### Sonický čisticí kartáček a hlavice kartáčku

(Obr. 23)

1. Stiskem tlačítka napájení zapněte napájení a spláchněte nečistoty ze sonického čisticího kartáčku.
2. Stiskem tlačítka napájení vypněte napájení, sejměte hlavici kartáčku a její spodní stranu důkladně opláchněte.
3. Spotřebič otřete suchým hadrem a dobře jej osušte.
  - Deformaci kartáčku zabráníte tím, že jej budete sušit a ukládat lícem nahoru.

#### Výměna vnější fólie a vnitřní čepele

Vnější fólii [F5] doporučujeme vyměnit každý rok a vnitřní břit [F9] jednou za dva roky. Vnější planžetu holicí hlavice [F6] odstraňte pouze při výměně.

#### Výměna vnější planžety (Obr. 24)

1. Při současném tlaku na vnější planžetu prsty nehtem uvolněte plastový panel (b) na břitu z háčků (a) na vnitřní straně rámu.
2. Novou vnější planžetu mírně ohněte a zatlačte, dokud se do rámu nezahákne.

#### Výměna vnitřní čepele (Obr. 25)

1. Vnitřní čepel odstraňte uchopením za oba konce a tahem směrem od strojku.
2. Vnitřní čepel vložte uchopením za oba konce a tlakem směrem dolů.

#### Výměna pemzy [ES-EL9A]

Životnost pemzy je cca 1 rok (za předpokladu, že se používá jednou za 2 týdny, cca 10 minut na jedno použití). Výměnu pemzy doporučujeme provádět přibližně jednou za rok. (Obr. 26)

1. Zatlačte prstem a pemzu uvolněte.
2. Tvarovanou část [ ] zarovnejte se stranou označenou [ ] a zatlačte.

#### Výměna sonického čisticího kartáčku [ES-EL9A]

Sonický čisticí kartáček (čisticí kartáček)

jednou ročně (při použití 3 minuty týdně)

- Podrobnosti o výměně kartáčku naleznete na straně 308.

GB

D

F

I

NL

E

DK

P

N

S

FIN

PL

CZ

SK

H

RO

TR

## Řešení potíží

| Problém                                              | Možná příčina                                                                                              | Akce                                                                                                                                             |
|------------------------------------------------------|------------------------------------------------------------------------------------------------------------|--------------------------------------------------------------------------------------------------------------------------------------------------|
| Spotřebič nefunguje.                                 | ▶ Není nabitý.                                                                                             | ▶ Spotřebič plně nabijte.                                                                                                                        |
|                                                      | ▶ Přepínač je v poloze ŽAP při adaptéru připojeném k domácí zásuvce.                                       | ▶ Nabíjení je možné jen při připojení k domácí zásuvce.<br>▶ Před použitím odpojte ze zásuvky.                                                   |
|                                                      | <b>Při epilaci</b> ▶ Systém pro ochranu pokožky nebo disky jsou deformované, prasklé nebo jinak poškozené. | ▶ Vyžádejte opravu v autorizovaném servisním centru.                                                                                             |
|                                                      | <b>Při epilaci nebo holení</b> ▶ Došlo k nahromadění vlasového prachu.                                     | ▶ Odstraňte vlasový prach.                                                                                                                       |
|                                                      | ▶ Na discích a čepeli ulpěl sprchový gel.                                                                  | ▶ Opláchněte jej v teplé vodě.                                                                                                                   |
| <b>Při péči o nohy</b> ▶ Rám není bezpečně připojen. | ▶ Připojte jej znovu.                                                                                      |                                                                                                                                                  |
| <b>Při peelingu</b>                                  | ▶ Na sonickém čistícím kartáčku nebo na hlavici kartáčku ulpěl sprchový gel.                               | ▶ Opláchněte v teplé vodě. Pokud není sprchový gel opláchnut, sejměte sonický čistící kartáček nebo hlavici kartáčku a namočte je do teplé vody. |
|                                                      | ▶ Spotřebič je používán při teplotě 5 °C nebo nižší.                                                       | ▶ Přístroj používejte při teplotě 5 °C nebo vyšší.                                                                                               |
| Doba použití se zkracuje.                            | ▶ Spotřebičem tlačíte na kůži příliš tvrdě.                                                                | ▶ Přikládejte na kůži jemně.                                                                                                                     |
|                                                      | ▶ Není plně nabitý.                                                                                        | ▶ Spotřebič plně nabijte.                                                                                                                        |
| Přístroj se během provozu zastavuje.                 | ▶ Spotřebičem tlačíte na kůži příliš tvrdě.                                                                | ▶ Přikládejte na kůži jemně.                                                                                                                     |
|                                                      | ▶ Není plně nabitý.                                                                                        | ▶ Spotřebič plně nabijte.                                                                                                                        |

| Problém                                              |                                        | Možná příčina                                                                           | Akce                                                                                                |     |
|------------------------------------------------------|----------------------------------------|-----------------------------------------------------------------------------------------|-----------------------------------------------------------------------------------------------------|-----|
| Chloupy nelze odstranit.                             | Při epilaci                            | ▶ Přístroj je používán na dlouhé chlupy.                                                | ▶ Používejte na chlupy o délce 2 až 3 mm.                                                           | GB  |
| Chlupy se zkrátí.                                    |                                        | ▶ Způsob, jakým je spotřebič používán, nebo jak jím pohybujete, není správný.           | ▶ Viz strana 310.                                                                                   | D   |
| Přístroj neodstraňuje chlupy tak dobře jako předtím. |                                        | ▶ Došlo k nahromadění vlasového prachu.                                                 | ▶ Odstraňte vlasový prach.                                                                          | F   |
|                                                      |                                        | ▶ Systém pro ochranu pokožky nebo disky jsou deformované, prasklé nebo jinak poškozené. | ▶ Vyžádejte opravu v autorizovaném servisním centru.                                                | I   |
| Během provozu sklouzl nástavec pro citlivé oblasti.  |                                        | ▶ Spotřebičem tlačíte na kůži příliš tvrdě.                                             | ▶ Přikládejte na kůži jemně. (Viz strana 310.)                                                      | NL  |
|                                                      | ▶ Spotřebič není k pokožce v úhlu 90°. | ▶ Používejte jej v úhlu 90° k pokožce. (Viz strana 310.)                                | E                                                                                                   |     |
| Přístroj nestříhá tak dobře jako předtím.            | Při holení                             | ▶ Došlo k nahromadění vlasového prachu.                                                 | ▶ Odstraňte vlasový prach.                                                                          | DK  |
|                                                      |                                        | ▶ Břit je zdeformovaný.                                                                 | ▶ Vyměňte břit. Pokyny pro výměnu: Vnější planžeta: Přibližně 1 rok Vnitřní čepel: Přibližně 2 roky | P   |
|                                                      |                                        | ▶ Břit je opotřebovaný.                                                                 | ▶ Vyměňte pemzu. Pokyny pro výměnu: Přibližně 1 rok                                                 | N   |
| Nelze používat pemzu.                                | Při péči o nohy                        | ▶ Pemza je opotřebovaná.                                                                | ▶ Vyměňte pemzu. Pokyny pro výměnu: Přibližně 1 rok                                                 | S   |
| Nelze se zbavit zápachu.                             |                                        | ▶ Spotřebič je používán v režimu JEMNÝ.                                                 | ▶ Zkuste jej použít v režimu SILNÝ.                                                                 | FIN |
|                                                      |                                        | ▶ Je špinavý.                                                                           | ▶ Před umytím pemzu asi na 24 hodin namočte do vody.                                                | PL  |
|                                                      |                                        |                                                                                         |                                                                                                     | CZ  |
|                                                      |                                        |                                                                                         |                                                                                                     | SK  |
|                                                      |                                        |                                                                                         |                                                                                                     | H   |
|                                                      |                                        |                                                                                         |                                                                                                     | RO  |
|                                                      |                                        |                                                                                         |                                                                                                     | TR  |

| Problém                                         |                     | Možná příčina                                                           | Akce                                                                              |
|-------------------------------------------------|---------------------|-------------------------------------------------------------------------|-----------------------------------------------------------------------------------|
| Kůžičku nebo nečistoty neodstraňuje dostatečně. | <b>Při peelingu</b> | ▶ Nevytváříte na kůži dostatečný tlak, nebo po dostatečně dlouhou dobu. | ▶ Při současném sledování stavu pokožky upravte stupeň tlaku nebo uplynulou dobu. |
|                                                 |                     | ▶ Zhoršení stavu kartáčku po dlouhodobém používání                      | ▶ Vyměňte kartáček. Pokyny pro výměnu: Sonický čistič kartáček: jednou ročně      |

Nelze-li problémy vyřešit, kontaktujte obchod, v němž jste spotřebič zakoupili, nebo servisní centrum autorizované společností Panasonic a požádejte o opravu.



## Životnost baterie

Přibližně 3 roky.

Je-li provozní doba výrazně kratší i po úplném nabití, baterie dosáhla konce životnosti.

(Životnost baterie se může měnit v závislosti na použití a podmínkách skladování.)

Baterie v tomto spotřebiči není určena k výměně uživatelem. Baterie si nechte vyměnit v autorizovaném servisním středisku.

## Vyjmutí vestavěné dobíjecí baterie (Obr. 27)

### Vestavěnou dobíjecí baterii před likvidací přístroje vyjměte.

Baterie musí být zlikvidována bezpečným způsobem.

Zajistěte likvidaci baterie na některém z oficiálně určených míst, je-li takové místo k dispozici.

Tento obrázek smí být použit jen při likvidaci spotřebiče a nesmí být použit pro jeho opravu. Pokud spotřebiči rozeberete sami, nebude již vodotěsný, což může způsobit jeho selhání.

- Spotřebiči odpojte od síťového adaptéru.
- Pokud v baterii zbývá nějaká energie, používejte ji, dokud není plně vybitá.
- Pro zvednutí baterie proveďte kroky ① až ⑤ a potom ji vyjměte.
- Dbejte na to, abyste kladný a záporný pól vyjímané baterie nezkratovali, a póly izolujte použitím lepicí pásky.

## Ochrana životního prostředí a recyklace materiálů

Tento spotřebič obsahuje li-iontovou baterii.

Likvidaci baterie zajistěte na některém z oficiálně určených míst, je-li takové místo ve vaší zemi dostupné.

## Záruka

Pokud potřebujete informace nebo pokud se epilátor, přístroj nebo přívodní šňůra poškodí, navštivte webové stránky společnosti Panasonic <http://www.panasonic.com> nebo kontaktujte autorizované servisní středisko (jeho kontaktní adresu naleznete v evropském záručním letáku).

## Specifikace

|                      |                                                                                                                                                                           |
|----------------------|---------------------------------------------------------------------------------------------------------------------------------------------------------------------------|
| Zdroj napájení       | Viz typový štítek na síťovém adaptéru. (Automatická konverze napětí)                                                                                                      |
| Doba nabíjení        | Cca 1 hodina                                                                                                                                                              |
| Vzduchem šířený hluk | Epilační hlavice: 74 (dB (A) re 1 pW)<br>Holicí hlavice: 64 (dB (A) re 1 pW)<br>Hlavice pro péči o chodidla: 69 (dB (A) re 1 pW)<br>Hlavice kartáčku: 65 (dB (A) re 1 pW) |

Tento produkt je určen pouze pro domácí použití.

GB

D

F

I

NL

E

DK

P

N

S

FIN

PL

CZ

SK

H

RO

TR

## Likvidace použitých zařízení a baterií

### Jen pro státy Evropské unie a země s fungujícím systémem recyklace a zpracování odpadu.



Tyto symboly na výrobcích, jejich obalech a v doprovodné dokumentaci upozorňují na to, že se použitá elektrická a elektronická zařízení, včetně baterií, nesmějí likvidovat jako běžný komunální odpad.

Aby byla zajištěna správná likvidace a recyklace použitých výrobků a baterií, odevzdávejte je v souladu s národní legislativou na příslušných sběrných místech.

Správnou likvidací přispějete k úspoře cenných přírodních zdrojů a předejdete možným negativním dopadům na lidské zdraví a životní prostředí.

O další podrobnosti o sběru a recyklaci odpadu požádejte místní úřady.

Při nesprávné likvidaci tohoto druhu odpadu se vystavujete postihu podle národní legislativy.



#### **Poznámka k symbolu baterie (značka pod symbolem)**

Tento symbol může být použit v kombinaci s chemickou značkou. Takový případ je souladu s požadavky směrnice pro chemické látky.

# Panasonic

Návod na obsluhu  
(Na domáce použitie) Epilátor

Č. modelu ES-EL9A  
ES-EL7A

## Obsah

|                                                     |            |
|-----------------------------------------------------|------------|
| <b>Bezpečnostné opatrenia.....</b>                  | <b>322</b> |
| Dôležité informácie.....                            | 329        |
| Stručný postup pri používaní.....                   | 329        |
| Označenie súčastí.....                              | 329        |
| Nabíjanie.....                                      | 331        |
| Pred používaním.....                                | 331        |
| Spôsob používania.....                              | 332        |
| Čistenie.....                                       | 336        |
| Výmena vonkajšej planžety a vnútornej čepielky..... | 337        |
| Výmena pilníka.....                                 | 337        |
| Výmena sonickej exfoliačnej kefky.....              | 337        |
| Riešenie problémov.....                             | 338        |
| Životnosť batérie.....                              | 341        |
| Vybratie vstavanej nabíjateľnej batérie.....        | 341        |
| Záruka.....                                         | 341        |
| Technické údaje.....                                | 341        |

Ďakujeme, že ste si zakúpili výrobok značky Panasonic.  
Pred používaním tejto jednotky si v celom rozsahu prečítajte tento  
návod na obsluhu a uschovajte ho pre možnú potrebu v budúcnosti.

319

GB

D

F

I

NL

E

DK

P

N

S

FIN

PL

CZ

SK

H

RO

TR

## Výstraha

- Tento prístroj môžu používať deti od veku 8 rokov a osoby so zníženými fyzickými, zmyslovými a duševnými schopnosťami alebo s nedostatočnými skúsenosťami a znalosťami, ak sú pod dozorom alebo sú im vydané pokyny na bezpečné používanie prístroja a chápu nebezpečenstvá s tým spojené. Deti sa nesmú s prístrojom hrať. Čistenie a používateľskú údržbu nesmú vykonávať deti bez dohľadu.
- Napájací kábel nemožno vymeniť. Ak dôjde k poškodeniu kábla, adaptér na striedavý prúd je nutné zneškodniť.
- Za žiadnych okolností nepoužívajte iný, len dodaný adaptér na striedavý prúd.  
Dodaný adaptér na striedavý prúd tiež nepoužívajte so žiadnym iným výrobkom. (Pozrite si stranu 330.)

- Nasledujúci symbol znamená, že na pripojenie elektrického prístroja k elektrickej sieti je potrebné používať odpojiteľnú napájaciu jednotku. Typ napájacej jednotky je uvedený pri symbole.



### ► Používanie epiláčnej/holiacej hlavice a kefky

- Hlavice a kefku možno používať na mokro. Nasledujúci symbol znamená možnosť používania vo vani alebo v sprche.



### ► Používanie hlavice pre starostlivosť o chodidlá

- Hlavica pre starostlivosť o chodidlá je umývateľná. Nasledujúci symbol znamená, že hlavicu pre starostlivosť o chodidlá je možné čistiť pod vodou.





- Pred čistením hlavnej časti vo vode ju odpojte od adaptéra na striedavý prúd.

## Bezpečnostné opatrenia

Na zníženie rizika poranení, smrti, zasiahnutia elektrickým prúdom, požiaru a poškodenia majetku vždy dodržiavajte nasledujúce bezpečnostné opatrenia.

### Vysvetlenie symbolov

Nasledujúce symboly sa používajú na klasifikovanie a opis stupňa rizika, poranenia a poškodenia majetku v dôsledku nerešpektovania označení a nesprávneho používania.

|                                                                                                         |
|---------------------------------------------------------------------------------------------------------|
|  <b>NEBEZPEČENSTVO</b> |
| Označuje potenciálne riziko s dôsledkom vážneho poranenia alebo smrti.                                  |
|  <b>VÝSTRAHA</b>       |
| Označuje potenciálne riziko, ktorého dôsledkom môže byť vážne poranenie alebo smrť.                     |
|  <b>UPOZORNENIE</b>    |
| Označuje riziko, ktorého dôsledkom môže byť menšie poranenie alebo poškodenie majetku.                  |

Nasledujúce symboly sa používajú na klasifikovanie a opis typu pokynov, ktoré je nutné dodržiavať.



Tento symbol sa používa na upozornenie používateľov na špecifický prevádzkový postup, ktorý sa nesmie vykonať.



Tento symbol sa používa na upozornenie používateľov na špecifický prevádzkový postup, ktorý sa musí dodržiavať na bezpečné používanie jednotky.



## VÝSTRAHA

### ► Napájanie

**Nepoškodzujte, neupravujte, nasilu neohýbajte, nenaťahujte ani nestáčajte kábel. Taktiež na kábel nič ťažké nekladte a zabráňte jeho privretiu. Adaptér na striedavý prúd neponárajte do vody, ani ho vodou neumývajte.**



**Nepoužívajte adaptér na striedavý prúd nad alebo v blízkosti umývadla alebo vane napustenej vodou. Prístroj nikdy nepoužívajte, ak je adaptér na striedavý prúd poškodený alebo ak elektrická zástrčka nie je pevne zasunutá v elektrickej zásuvke.**

-V takom prípade môže dôjsť k zasiahnutiu elektrickým prúdom alebo k požiaru v dôsledku skratu.

**Adaptér nepripájajte ani neodpájajte z elektrickej zásuvky mokrými rukami.**



-V takom prípade môže dôjsť k zasiahnutiu elektrickým prúdom alebo poraneniu.



## VÝSTRAHA

**Výrobok nikdy nepoužívajte pri prekročení menovitých hodnôt elektrickej zásuvky alebo kabeláže.**

- Prekročenie menovitých hodnôt pripojením viacerých zástrčiek k jednej elektrickej zásuvke môže spôsobiť požiar v dôsledku prehrievania.

**Prístroj vždy pripájajte len k zdroju elektrickej energie so zhodným menovitým napätím, aké je uvedené na adaptéri na striedavý prúd.**

- Adaptér alebo zástrčku prístroja zasuňte na doraz.**  
- V opačnom prípade môže dôjsť k požiaru alebo k zasiahnutiu elektrickým prúdom.

### ► Tento výrobok

**Tento výrobok obsahuje zabudovanú nabíjateľnú batériu. Nevhadzujte do ohňa ani nevystavujte účinkom tepla. Nenabíjajte, nepoužívajte ani nenechávajte v prostredí s vysokou teplotou.**

- V takom prípade môže dôjsť k prehrievaniu, vznieteniu alebo explózií.

**Výrobok neopravujte ani neopravujte.**

- V takom prípade môže dôjsť k požiaru, zasiahnutiu elektrickým prúdom alebo poraneniu. O opravu požiadajte autorizované servisné stredisko (výmena batérie a pod.).

**Výrobok nikdy nerozoberajte, len pri jeho likvidácii.**

- V takom prípade môže dôjsť k požiaru, zasiahnutiu elektrickým prúdom alebo poraneniu.

### ► V prípade výskytu nezrovnalosti alebo poruchy

**V prípade výskytu nezrovnalosti alebo poruchy okamžite prestaňte prístroj používať a odpojte adaptér.**

- V opačnom prípade môže dôjsť k požiaru, zasiahnutiu elektrickým prúdom alebo poraneniu.

**<Prípady nezrovnalostí alebo porúch>**

- Hlavná jednotka, adaptér alebo kábel je deformovaný alebo neštandardne horúci.**
- Z hlavnej jednotky, adaptéra alebo kábla cítiť zápach spálenia.**
- Počas používania alebo nabíjania z hlavnej jednotky, adaptéra alebo kábla počuť neštandardný zvuk.**  
- Okamžite požiadajte autorizované servisné stredisko o vykonanie kontroly alebo opravy.

### ► Predchádzanie úrazom

**Nenechávajte ho v dosahu batoliat a detí. Nedovoľte im používať ho.**

- V takom prípade by mohlo dôjsť k úrazu alebo poraneniu v dôsledku náhodného požitia vnútornej čepielky, kefy atď.

GB

D

F

I

NL

E

DK

P

N

S

FIN

PL

CZ

SK

H

RO

TR

## **VÝSTRAHA**

### ► Čistenie

**Počas čistenia vždy odpojte adaptér z elektrickej zásuvky.**



-V opačnom prípade môže dôjsť k zasiahnutiu elektrickým prúdom alebo poraneniu.

**Elektrickú zástrčku a zástrčku prístroja pravidelne čistíte, aby sa zabránilo usádzaniu prachu.**



-V opačnom prípade môže dôjsť k požiaru kvôli chybe izolácie spôsobenej vlhkosťou.  
Adaptér odpojte a utrite ho suchou tkaninou.

## **UPOZORNENIE**

### ► Kvôli ochrane pokožky

**Tento prístroj nesmú používať nasledujúce osoby:**

- Osoby trpiace atopickou dermatitídou alebo vyrážkami a iným kožnými chorobami
  - Osoby s alergickou diatézou alebo osoby, u ktorých sa vyskytuje rýchle podráždenie kozmetickými prípravkami, odevmi, kovmi a pod.
  -  • Osoby, u ktorých sa rýchlo vyskytne hnisanie
  - Osoby trpiace kŕčovými žilami, cukrovkou, hemofíliou atď.
  - Osoby, ktoré majú problémy so zastavením krvácania
- Používanie v takýchto prípadoch môže spôsobiť citlivosť pokožky alebo zapálenie, krvácanie či zvýšenú bolesť.

### **Nepoužívajte v nasledujúcich prípadoch:**

- Počas menštruácie, tehotenstva alebo približne jeden mesiac po pôrode
  - Ak sa necítite dobre alebo ak pociťujete, že s vašou pokožkou alebo telom nie je všetko v poriadku
  - Po požití alkoholu alebo užití lieku, alebo keď ste veľmi unavení
- Používanie v takýchto prípadoch môže spôsobiť citlivosť pokožky alebo zapálenie, krvácanie či zvýšenú bolesť.



### **Nepoužívajte na nasledujúcich miestach tela:**

- Poranenie, vyrážka, materské znamienka, otlaky, bradavice, pupienky atď.
  - Na opálenej pokožke
- V takom prípade môže dôjsť k poraneniu, zapáleniu pokožky alebo krvácaniu.



### **Pri používaní holiacej hlavice nepritláčajte ostrie veľmi silno.**

- V takom prípade môže dôjsť k poškodeniu s následným poranením pokožky.



### **Počas používania holiacej hlavice sa nedotýkajte ostria (kovová časť) vnútornej čepieľky.**

- V takom prípade môže dôjsť k poraneniu rúk.



### **Bez nainštalovanej hlavice neprepínajte hlavný vypínač do ZAPNUTEJ polohy.**

- V takom prípade môže dôjsť k poraneniu prsta alebo k namotaniu chlčkov či odevu a poškodeniu.





## **UPOZORNENIE**

**Nepoužívajte s odstráneným rámom.**

-  -V takom prípade môže dôjsť k poraneniu prsta alebo k namotaniu chĺpkov či odevu a poškodeniu.

**Nepoužívajte saponát s drhúcim či peelingovým účinkom.**

-  -V takom prípade môže dôjsť k poraneniu pokožky, farebným škvrnám či inému problému s pokožkou.

**Pri epilovaní podpazušia a oblasti bikín vždy nasadte hlavicu pre citlivú oblasť pre podpazušie/oblasť bikín. Nepoužívajte hlavicu na rýchle epilovanie pre nohy/ruky ani hlavicu na jemné epilovanie pre nohy/ruky.**

-  -V opačnom prípade môže dôjsť k poraneniu pokožky, zapáleniu alebo zvýšenej bolesti.

**Chránič pokožky a vonkajšia planžeta sú krehké.**

**Holiacu hlavicu skladujte s nasadeným násadcom pre oblasť bikín.**

-  -V opačnom prípade môže dôjsť k deformácii alebo poškodeniu chrániča pokožky alebo vonkajšej planžety, čo môže spôsobiť poranenie pokožky.
- Chránič pokožky a vonkajšiu planžetu skladujte pozorne.

**Pred používaním skontrolujte, že chránič pokožky, disky, ostrie, rám a kefka nie sú zdeformované, nevykazujú praskliny ani poškodenie.**  
-V opačnom prípade môže dôjsť k poraneniu pokožky.



**Chránič pokožky a epilačné disky opatrne prikladajte k pokožke pod 90 stupňovým uhlom.**



-V opačnom prípade môže dôjsť k poraneniu pokožky alebo k namotaniu chĺpkov či odevu a poškodeniu.

**Ak sa po ošetrení vyskytnú kožné problémy a budú pretrvávajúť 2 alebo viac dní, prestaňte prístroj používať a obráťte sa na dermatológa.**



-V opačnom prípade môže dôjsť k zhoršeniu symptómov.

**Keď sa prístroj zohreje, vypnite ho pomocou hlavného vypínača a znova ho použite po úplnom vychladnutí.**



-V opačnom prípade môže dôjsť k popáleniu v dôsledku nízkej teploty.

### ► Používanie epilačnej/holiacej hlavice

**Nepoužívajte na nasledujúcich miestach tela:**

-  • Tvár, genitálie, oblasť genitálií či stehná
- Vnútoraná horná časť rúk a miesta, ako sú lakte alebo kolena vystavené ohýbaniu
- V takom prípade môže dôjsť k poraneniu, zapáleniu pokožky alebo krvácaniu.

GB

D

F

I

NL

E

DK

P

N

S

FIN

PL

CZ

SK

H

RO

TR



## UPOZORNENIE

**Tento prístroj nesmú používať nasledujúce osoby:**

- Osoby, u ktorých sa vyskytujú kožné problémy (hnisanie, zápal atď.) spôsobené epiláciou (vytrhávanie, depilovanie, odstraňovanie voskom atď.)
- ⊘ - Používanie v takýchto prípadoch môže spôsobiť citlivosť pokožky alebo zapálenie, krvácanie či zvýšenú bolesť.

**Epilačnú/holiacu hlavicu nepoužívajte nasledujúcim spôsobom:**

- Používanie tesne pred plávaním alebo kúpaním v mori (použite minimálne 2 dni pred takouto činnosťou)
- ⊘ • Používanie tesne pred kúpaním
- Vykonávanie extrémnych športov alebo cvičenie ihneď po epilácii
- V takom prípade môže dôjsť k infekcii alebo zápalu spôsobeného baktériami, ktoré vniknú do tela cez póry.

**Na pokožku nevyvíjajte silný tlak, prístrojom nepohybujte opakovane po rovnakom mieste ani ním na jednom mieste nepohybujte smerom dopredu a dozadu. Taktiež nepoužívajte ani narážajúci pohyb.**

- ⊘ - V takom prípade môže dôjsť k poraneniu, zapáleniu pokožky alebo zvýšenej bolesti.

► **Používanie hlavice pre starostlivosť o chodidlá**

**Nepoužívajte na pľuzgieroch a kurích okách.**



- V takom prípade môže dôjsť k poraneniu, zapáleniu pokožky alebo krvácaniu.

**Hlavicu pre starostlivosť o chodidlá nepoužívajte nasledujúcim spôsobom:**



- Veľmi hlboké pilníkovanie
- Prikladanie pilníka k mäkkej pokožke
- Používanie hlavice pre starostlivosť o chodidlá vo vani
- V takom prípade môže dôjsť k poraneniu pokožky, infekcii, zápalu, krvácaniu či inému problému alebo k zhoršeniu týchto symptómov.



## UPOZORNENIE

• Osoby trpiace zlým obehom v nohách alebo opuchmi, svrbením, bolesťou či nadmerne teplými nohami sa musia pred používaním hlavice pre starostlivosť o chodidlá poradiť so svojim lekárom.

• Ak bude pokožka po pilníkovaní vyzerat' neštandardne, prestaňte hlavicu pre starostlivosť o chodidlá používat' a poraďte sa s dermatológom.

• Stvrdnutú pokožku pilníkujte postupne, počas niekoľkých dní.

• Pilníkujte len zatvrdnutú a tvrdú kožu na chodidlách.

- Pri opomenutí dodržiavat' hore uvedené pokyny môže dôjsť k poraneniu pokožky, infekcii, zápalu, krvácaniu či inému problému alebo k zhoršeniu týchto symptómov.

**Pri používaní prístroja na pilníkovanie dávajte pozor na smer pohybu hlavnej časti.**

- Otáčanie pilníka môže spôsobiť pohyb hlavnej časti neočakávaným smerom a poranenie pokožky.

**Hlavicu pre starostlivosť o chodidlá skladujte s nasadeným ochranným krytom.**

- V opačnom prípade môže dôjsť k poškodeniu okolitých položiek.

### ► Používanie sonickej exfoliačnej kefy

**Nepoužívajte na nasledujúcich miestach tela:**

- Tvár, hrdlo, genitálie a oblasť genitálií
- V takom prípade môže dôjsť k poraneniu, zapáleniu pokožky alebo krvácaniu.

**Sonickú exfoliačnú kefku nepoužívajte nasledujúcim spôsobom:**

- Aplikovanie silného tlaku na pokožku
- Neustále dlhodobé používanie na rovnakom mieste
- V takom prípade môže dôjsť k poraneniu pokožky, infekcii, zápalu, krvácaniu či inému problému alebo k zhoršeniu týchto symptómov.

**Ak sa po ošetrení vyskytnú kožné problémy a budú pretrvávat' 2 alebo viac dní, prestaňte prístroj používat' a obráťte sa na dermatológa.**

- V opačnom prípade môže dôjsť k zhoršeniu symptómov.

**Používanie na odstraňovanie zatvrdnutej kože na lakt'och a kolenách.**

- V opačnom prípade môže dôjsť k poraneniu, zapáleniu pokožky alebo krvácaniu.

### ► Dodržiavajte nasledujúce opatrenia

**Tento výrobok nepoužívajte spoločne s inými rodinnými prísluškami či osobami.**

- V takom prípade môže dôjsť k infekcii alebo zápalu.

GB

D

F

I

NL

E

DK

P

N

S

FIN

PL

CZ

SK

H

RO

TR

## **UPOZORNENIE**

**Nedovoľte, aby sa na elektrickú zástrčku alebo zástrčku prístroja prilepili kovové predmety alebo špina.**



-V takom prípade môže dôjsť k zasiahnutiu elektrickým prúdom alebo k požiaru v dôsledku skratu.

**Nesmerujte trvalo LED kontrolku priamo do očí.**



-V takom prípade môže dôjsť k závratu.

**Zabráňte spadnutiu alebo nárazu.**



-V takom prípade môže dôjsť k poraneniu.

**Pri skladovaní kábel neovijajte okolo adaptéra ani prístroja.**



-V takom prípade môže dôjsť v dôsledku namáhania k zlomeniu vodiča kábla, čo môže spôsobiť požiar, ktorého príčinou je skrat.

**Adaptér alebo zástrčku prístroja odpojte držaním za adaptér alebo zástrčku prístroja, nie za kábel.**



-Odpájanie držiac za kábel môže spôsobiť zasiahnutie elektrickým prúdom alebo poranenie.

**Ak prístroj nenabíjate, odpojte adaptér z elektrickej zásuvky.**



-V opačnom prípade môže dôjsť k zasiahnutiu elektrickým prúdom alebo k požiaru v dôsledku zvodu elektrického prúdu cez poškodenú izoláciu.

## **Manipulácia s vybratou batériou počas likvidácie**

### **NEBEZPEČENSTVO**

- Nabíjateľná batéria je určená výlučne na použitie s týmto prístrojom. Batériu nepoužívajte v iných výrobkoch.
  - Batériu po vybratí z výrobku nenabíjajte.
  - Nevhadzujte ju do ohňa ani ju nevystavujte účinkom tepla.
  - Nevystavujte nárazu, nerozoberajte, neupravujte ani neprepichujte klincom.
  - Zabráňte vzájomnému spojeniu kladnej a zápornej koncovky batérie kovovými predmetmi.
  - Neprenášajte ani neskladujte batériu spolu s bižutériou, ako sú retiazky či spony do vlasov.
  - Nenechávajte batériu na miestach vystavených účinkom vysokých teplôt, napríklad na priamom slnečnom svetle či blízko zdrojov tepla.
  - Nikdy neodlupujte tubus.
- V takom prípade môže dôjsť k prehrievaniu, zapáleniu alebo explózii.



## **VÝSTRAHA**

**Po vybratí nabijateľnú batériu nenechávajte v dosahu detí a batoliat.**

-  - Batéria v prípade náhodného požitia ohrozí zdravie. Ak k tomu dôjde, okamžite sa poraďte s lekárom.

**Ak dochádza k unikaniu kvapaliny z batérie a príde do kontaktu s očami, oči si nešúchajte a dôkladne ich vypláchnite čistou vodou, napríklad vodou z vodovodu.**

- V opačnom prípade môže dôjsť k poraneniu očí. Okamžite sa poraďte s lekárom.

## **UPOZORNENIE**

**Ak dochádza k unikaniu kvapaliny z batérie a príde do kontaktu s kožou alebo odevom, vykonajte opláchnutie čistou vodou, napríklad vodou z vodovodu.**

- V opačnom prípade môže dôjsť k zápalu.

## **Dôležité informácie**

Na čistenie prístroja nepoužívajte alkohol, odlakovač atď. V takom prípade môže dôjsť k poruche, prasknutiu alebo k zmene farby hlavnej časti.

Prístroj nenechávajte v blízkosti umývadiel, kúpeľní alebo oblastí s vysokou vlhkosťou, kde by bol po použití vystavený vode alebo vlhkosti.

Prístroj nenechávajte na mieste, kde je vystavený vysokej teplote alebo priamemu slnku.

Pri skladovaní vždy nasadte ochranný kryt hlavice pre starostlivosť o chodidlá a holiacej hlavice.

### **Stručný postup pri používaní**

**1 Nabíjanie** (⇒ Strana 331)



**2 Demontáž a montáž hlavice** (⇒ Strana 331)



**3 Spôsob používania** (⇒ Strana 332)

### **Označenie súčastí (Pozrite si stranu 3)**

| Násadce                                                                 | ES-EL9A | ES-EL7A |
|-------------------------------------------------------------------------|---------|---------|
| Hlavica na rýchle epilovanie pre nohy/ ruky <b>[A]</b>                  | ✓       | ✓       |
| Hlavica na jemné epilovanie pre nohy/ ruky <b>[B]</b>                   | ✓       | ✓       |
| Hlavica pre citlivú oblasť pre podpažšie/oblasť bikín <b>[C]</b>        | ✓       | ✓       |
| Epilačná hlavica <b>[D]</b>                                             | ✓       | ✓       |
| Násadec pre oblasť bikín (ochranný kryt pre holiacu hlavicu) <b>[E]</b> | ✓       | ✓       |
| Holiaca hlavica <b>[F]</b>                                              | ✓       | ✓       |

GB

D

F

I

NL

E

DK

P

N

S

FIN

PL

CZ

SK

H

RO

TR

| Násadce                                                | ES-EL9A | ES-EL7A |
|--------------------------------------------------------|---------|---------|
| Ochranný kryt hlavice pre starostlivosť o chodidlá [G] | ✓       | —       |
| Hlavica pre starostlivosť o chodidlá [H]               | ✓       | —       |
| Sonická exfoliačná kefka [I]                           | ✓       | —       |
| Hlavica s kefkou [J]                                   | ✓       | —       |

- A Hlavica na rýchle epilovanie pre nohy/ruky**
- B Hlavica na jemné epilovanie pre nohy/ruky**  
(→ Strana 333)
- C Hlavica pre citlivú oblasť pre podpažšie/oblasť bikín**
  - ① Chránič pokožky
  - ② Uvoľňovacie spojky krytu
  - ③ Rám
- D Epilačná hlavica**
  - ④ Epilačné disky
- E Násadec pre oblasť bikín (ochranný kryt pre holiacu hlavicu)**
- F Holiaca hlavica**
  - ⑤ Vonkajšia planžeta
  - ⑥ Zastrihávač
  - ⑦ Spínač výsuvného zastrihávača
  - ⑧ Rám
  - ⑨ Vnútoraná čepeľka
  - ⑩ Uvoľňovacie tlačidlo rámu
- G Ochranný kryt hlavice pre starostlivosť o chodidlá**
- H Hlavica pre starostlivosť o chodidlá**
  - ⑪ Pilník
  - ⑫ Uvoľňovacie tlačidlá rámu
  - ⑬ Rám
- I Sonická exfoliačná kefka**
- J Hlavica s kefkou**

## **K Hlavná časť**

- ⑭ Uvoľňovacie tlačidlo hlavice
- ⑮ LED kontrolka
- ⑯ Kontrolky režimu
- ⑰ Hlavný vypínač (vypnutie/zapnutie/voľba režimu)
- ⑱ Kontrolka nabíjania/ upozornenia
- ⑲ Konektor

## **L Adaptér na striedavý prúd (RE7-87)** (Tvar adaptéra na striedavý prúd sa líši v závislosti od oblasti predaja.)

- ⑳ Adaptér
- ㉑ Elektrická zástrčka
- ㉒ Kábel
- ㉓ Zástrčka prístroja

Príslušenstvo

- M Čistiaca kefka**
- N Puzdro**

## Nabíjanie

Na dosiahnutie maximálneho výkonu prístroj pred použitím úplne nabíte.

**Prístroj nie je možné používať počas nabíjania.**

### Čas nabíjania = približne 1 hodina

Po 1 hodine nabíjania je možné epilátor používať približne 30 minút (35 minút v prípade používania hlavice na jemné epilovanie). Tento čas sa líši v závislosti od teploty.

**Zasuňte adaptér striedavého prúdu do epilátora (a) a sieťovej zásuvky (b). (Obr. 1)**

Počas nabíjania sa rozsvieti červená kontrolka nabíjania/upozornenia [K18]. (Obr. 2)

- Po dokončení nabíjania zhasne. Počas neštandardného nabíjania bude blikať dvakrát za sekundu.
- Odporúčaná teplota okolia na nabíjanie je 15 °C – 35 °C. Batéria sa nebude mimo odporúčanej teploty nabíjať správne alebo vôbec.
  - Čas nabíjania sa môže skrátiť v závislosti od kapacity nabíjania.
  - Nabíjanie prístroja po každom použití neovplyvní životnosť nabíjateľnej batérie.
  - Počas prvého nabíjania prístroja alebo ak sa nepoužíval dlhšie než 6 mesiacov sa môže čas nabíjania zmeniť alebo kontrolka nabíjania/upozornenia sa nemusí niekoľko minút rozsvietiť. Po ponechaní v pripojenom stave sa môže rozsvietiť.
  - Ak počas používania alebo nabíjania prístroja počuť z rádia alebo iných zdrojov šum, prístroj pred ďalším používaním premiestnite na iné miesto.

### <Na kontrolu dokončenia nabíjania>

Ak počas nabíjania vytiahnete a znova zastrčíte zástrčku prístroja, kontrolka nabíjania/upozornenia sa rozsvieti a asi po približne 5 sekundách zhasne.

## Pred používaním

### Demontáž a montáž hlavice

**Odoberte hlavicu za súčasného zatlačenia uvoľňovacieho tlačidla hlavice a hlavicu zatláčajte, kým neklikne. (Obr. 3)**

### Používanie násadca pre oblasť bikín

**Položte násadec pre oblasť bikín na holiacu hlavicu a posuňte zastrihávač nahor. (Obr. 4)**

- Keď je násadec pre oblasť bikín v správnej polohe, dbajte na to, aby bol v tesnom kontakte s pokožkou.

### Demontáž a montáž sonickej exfoliačnej kefky (Obr. 5)

(počas čistenia a výmeny)

#### <Demontáž>

Držiac kefku na boku ju demontuje z hlavice s kefkou.

#### <Montáž>

Pevne zatlačte; musíte počuť kliknutie.

### <LED kontrolka> (Obr. 6)

LED kontrolka sa rozsvieti, ak je napájanie zapnuté. Kontrolka zostane svietiť, ak je napájanie ZAPNUTÉ.

GB

D

F

I

NL

E

DK

P

N

S

FIN

PL

CZ

SK

H

RO

TR

### <Funkcia voľby režimu> (Obr. 7)

- Rýchlosť otáčania disku možno prepínať medzi 3 stupňami. Ak pri odstraňovaní chlpkov máte obavy z podráždenia, skúste použiť režim JEMNÝ.
- Pri každom stlačení hlavného vypínača sa prevádzkový režim zmení v poradí ● (JEMNÝ) → ●● (NORMÁLNY) → ●●● (VÝKONNÝ) → „VYPNUTIE“.
- Pri používaní hlavice pre starostlivosť o chodidlá odporúčame používať režim VÝKONNÝ.

#### ●: JEMNÝ

Disk sa bude otáčať pomalou rýchlosťou.

- 1 z kontroliek režimu sa rozsvieti na modro.

#### ●●: NORMÁLNY

Disk sa bude otáčať normálnou rýchlosťou.

- 2 z kontroliek režimu sa rozsvietia na modro.

#### ●●●: VÝKONNÝ

Disk sa bude otáčať vysokou rýchlosťou.

- 3 z kontroliek režimu sa rozsvietia na modro.

#### VYPNUTIE

Dôjde k VYPNUTIU napájania.

### <V prípade nízkej kapacity batérie>

- Kontrolka nabíjania/upozornenia [K18] blikne každú sekundu.
- Čas prevádzky sa líši v závislosti od používania alebo teploty po blikaní kontrolky nabíjania/upozornenia.

## Spôsob používania

### Epilačná hlavica

Hlavica na rýchle epilovanie pre nohy/ruky a hlavica na jemné epilovanie pre nohy/ruky sa smie používať len na nohy/ruky. Hlavica pre citlivú oblasť pre podpažusie/oblasť bikín sa smie používať len na podpažusie/oblasť bikín.

### Miesta vhodné na epilovanie (Obr. 8)

- A. Používajte hlavicu na rýchle epilovanie pre nohy/ruky a hlavicu na jemné epilovanie pre nohy/ruky.
  - B. Používajte hlavicu pre citlivú oblasť pre podpažusie/oblasť bikín. Pred epilovaním oblasti bikín si oblečte plavky alebo nohavičky a pod. a skontrolujte miesto, ktoré chcete epilovať.
- Používanie epilátora na iné než vyznačené oblasti môže spôsobiť bolesť alebo problémy s pokožkou.

### Miesta nevhodné na epilovanie (Obr. 9)

Epilátor sa nesmie používať na vnútornej strane hornej časti rúk a na miestach, ako sú lakte alebo kolená, ktoré sú náchylné na ohýbanie.

- MOKRÁ epilácia (epilácia po namočení pokožky a epilátora a následnom nanosení peny) zmäkčuje pokožku a pre vašu pokožku je to počas epilácie príjemnejšie.
- SUCHÚ epiláciu začnite krokom 3. Pred SUCHOU epiláciou z pokožky utrite dosucha všetku vlhkosť alebo pot.



**1** Navlhčite si pokožku.

**2** Navlhčite disky a na disky naneste malé množstvo tekutého sprchového gélu. (Obr. 10)

- Počas epilácie na mokro vždy používajte sprchový gél.
- Nepoužívajte sprchový gél s peelingom alebo granulovanou soľou, pretože môže dôjsť k poruche.
- Ruky si opláchnite od sprchového gélu.

**3** Režim zvolte stlačením hlavného vypínača [K17].

- Dôjde k vytváraniu peny. Pena zaisťuje, aby epilátor lepšie klzal, takže ním môžete pohybovať rýchlo.
- Prístroj nemusí fungovať pri teplote okolia nižšej než približne 5 °C.
- Epilátor priložte k pokožke v 90-stupňovom uhle a pomaly posúvajte tak, aby sa klzal po pokožke.

#### <Epilácia nôh a rúk>



Nasadte hlavicu na rýchle epilovanie pre nohy/ruky alebo hlavicu na jemné epilovanie pre nohy/ruky. (Obr. 11)

Nahor od spodnej časti nohy. Dovnútra z vonkajšej strany ruky. (Obr. 12)

#### <Epilácia v oblasti podpazušia/ oblasti bikín>



Nasadte hlavicu pre citlivú oblasť pre podpazušie/oblasť bikín. (Obr. 13) Zľahka priložte epilátor pod 90 stupňovým uhlom k pokožke a držte ho v tesnom kontakte s pokožkou. Nepohybujte prístrojom dozadu a dopredu, kým je priložený k pokožke. Odtiahnite ho od pokožky, zmeňte smer a pohybujte ním.

Prstami účinne natiahajte pokožku, aby ste zabránili jej ohýbaniu, a pomaly pohybujte proti rastu chĺpkov. (Obr. 14)

#### <Frekvencia používania>

Odstránenie chĺpkov nie je trvalé, preto od druhého použitia odporúčame epilovať podpazušie **raz týždenne** a oblasť bikín **raz za dva týždne**.

#### <Pre začiatok/osoby s citlivou pokožkou>

- Taktiež odporúčame používať otáčanie v režime JEMNÝ. (⇒ Strana 332)

Osobám, ktoré epilátor používajú prvýkrát, alebo osobám s citlivou pokožkou odporúčame používať hlavicu na jemné epilovanie pre nohy/ruky dodávanú s chráničom pokožky.

Hlavica na jemné epilovanie pre ruky/nohy je vybavená chráničom pokožky na jemnejšie epilovanie, preto dokáže vytrhávať chĺpky pri súčasnom pridržíavaní pokožky s cieľom znížiť bolesť.

GB

D

F

I

NL

E

DK

P

N

S

FIN

PL

CZ

SK

H

RO

TR

### <Tipy na optimálnu epiláciu>

- Masáž hubkou na telo môže zabrániť zarastaniu chĺpkov pod kožu.
- Po použití sa môže objaviť začervenanie. Ak pociťujete bolesť alebo máte vyrážky, pomôže vám chladný uterák.
- Ak je vaša pokožka po epilácii suchá, odporúčame vám dva dni po epilácii nanášať hydratačné mlieko.
- Dbajte na to, aby bola pokožka čistá pred aj po používaní.

### <Najlepšia dĺžka chĺpkov pre epiláciu>

Pred prvou epiláciou alebo po dlhšej prestávke v epilácii si skráťte chĺpky. Keď sú chĺpky krátke, odstraňovanie chĺpkov je jednoduchšie a menej bolestivé.

### Holiaca hlavica

MOKRÉ holenie s mydlovou penou spôsobí šmykľavosť pokožky na dôkladnejšie holenie. Na SUCHÉ holenie nie je potrebné vykonať postup podľa kroku 3. Pred SUCHÝM holením z pokožky utrite dosucha všetku vlhkosť alebo pot.

- 1 Nasadte holiacu hlavicu [G].**
  - Preverte, že násadec pre oblasť bikín [E] je odpojený.
- 2 Skontrolujte, či nie je vonkajšia planžeta zdeformovaná alebo poškodená.**
- 3 Pokožku navlhčíte a na pokožku naneste sprchový gél.**

- Nepoužívajte sprchový gél s peelingom alebo granulovanou soľou. Taktiež nepoužívajte krém na holenie, krém na pokožku ani telové mlieko.

V takom prípade dôjde k zaneseniu čepele a poruche.

### 4 Režim zvolte stlačením hlavného vypínača [K⑰].

- Zľahka pritlačte, aby bola celá čepieľka v tesnom styku s pokožkou a plocha čepieľok sa nepohybovala hore-dolu.

### Hlavica pre starostlivosť o chodidlá [ES-EL9A]

- Hlavica pre starostlivosť o chodidlá sa nesmie používať vo vani ani v sprche.
- Pred použitím prístroj úplne nabite.
- Odporúčame, aby ste prístroj použili do 30 minút od kúpania alebo sprchovania. Po vyčistení chodidiel utrite z pokožky všetku vodu.
- Každé použitie by malo trvať približne 10 minút (5 minút na každé chodidlo, 10 minút dokopy na obidve chodidlá).

### 1 Nasadte hlavicu pre starostlivosť o chodidlá [H].

- Pevne zatlačte, pokým nebudete počuť „zacvaknutie“.

### 2 Režim zvolte stlačením hlavného vypínača [K⑰].

- Režim VÝKONNÝ odporúčame pre rýchle otáčanie. (⇒ Strana 332)

### 3 Hlavice pre starostlivosť o chodidlá sa dotknite pokožky a začnite pilníkovanie.

## Základy starostlivosti o chodidlá

Výrobok nepoužívajte na pilníkovanie ničoho iného než mozoľov a stvrdnutej kože na chodidlách. (Obr. 15)

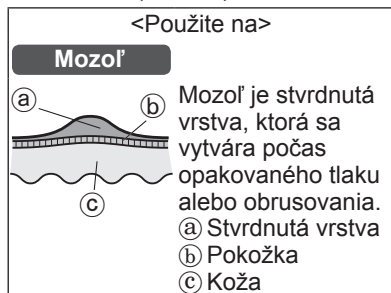

### Na čo si musíte dávať pozor pri pilníkovaní

- Pilníkovanie veľmi veľkej plochy môže mať za následok vytváranie ešte väčších mozoľov. Preto by ste mali časť zatvrdnutej vrstvy ponechať.

Pred používaním Po použití

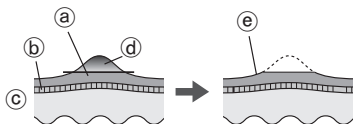

- a) Stvrdnutá vrstva  
b) Pokožka  
c) Koža  
d) Časť, ktorá má byť odstránená  
e) Ponechajte časť stvrdnutej vrstvy

- Dlhodobé pilníkovanie jedného miesta môže mať za následok ohrievanie od trenia. Aby ste tomu predišli, počas pilníkovania vykonávajte malé zmeny polohy pilníkovania.

- Pilníkovanie miesta veľmi hlboko môže mať za následok bolesť alebo zápal.
- Pilníkovanie by ste mali vykonávať raz za dva týždne.

## Tipy pre pohybovanie hlavicou pre starostlivosť o chodidlá

Pohybujte v smere vyznačenom šípkami.

Pomocou voľnej ruky vytvárajte počas pilníkovania podporu.

(Obr. 16)

## Sonická exfoliačná kefka

ES-EL9A

- Odporúčame používať raz za týždeň.
- Odporúčame použiť na epilovanom mieste približne 2 dni pred skutočnou epiláciou. Exfoliácia môže zabrániť zarastaniu chĺpkov pod kožu.

### 1 Nasadte hlavicu s kefkou.

- Pevne zatlačte, pokým nebudete počuť „zacvaknutie“.

### 2 Sonickú exfoliačnú kefkou navlhčite. (Obr. 17)

### 3 Na pokožku naneste sprchový gél.

### 4 Režim zvolte stlačením hlavného vypínača [K17].

### 5 Sonickú exfoliačnú kefkou priložte k pokožke a začnite exfoliáciu. (Obr. 18)

- Odporúčame používať na nohy, ruky (hlavne lakte a kolena) a oblasť výstrihu. Nepoužívajte na citlivé miesta pokožky, tvár a hrdlo.
- Nepoužívajte nepretržite držiac na jednom mieste. Po pokožke sa pohybujte krúživým pohybom.

- Na rovnakom mieste pokožky aplikujte vždy asi 30 sekúnd, skontrolujte pokožku a podľa toho upravte používanie.

## 6 Stlačením hlavného vypínača vypnite prístroj.

- Miesto, kde ste používali sonickú exfoliačnú kefku, zvlhčíte hydratačným prípravkom.

## Čistenie

- Po použití vždy vyčistite hlavice a kryty a tým ich udržite v hygienickom stave.
- Pred čistením prístroj vypnite a odpojte.
- Dajte pozor, aby ste pri čistení nepoškodili chránič pokožky, rám, hlavice na epilovanie a hlavicu pre nohy/ruky a pre podpazušie/oblasť bikín.

### Suché čistenie [A B C D E F]

#### Epilačná hlavica/Holiaca hlavica

1. Zdvihnite hlavice a rám smerom nahor; súčasne uchopte uvoľňovacie spojky krytu [A B C ②] alebo demontujte rám stlačením uvoľňovacieho tlačidla rámu [F ⑩]. (Obr. 19)
2. Hlavice [A B C], epilačnú hlavicu [D] a holiacu hlavicu [F] vyčistíte čistiacou kefkou [M]. (Obr. 20)

#### Mokrú čistenie

### [A B C D E F H I J]

#### Epilačná hlavica/Holiaca hlavica

1. Disky a čepele navlhčíte a naneste na ne tekuté mydlo na ruky.

## 2. Po zapnutí vypínača dôjde k vytvoreniu peny.

## 3. Hlavicu opláchnite vodou, aby ste zmyli chĺpky.

- Nepoužívajte horúcu vodu.
- Ak celkom nezmyjete mydlo, môže sa nahromadiť biela usadenina a brániť hladkému pohybu diskov a čepeľí.
- Po odstránení rámu opláchnite holiacu hlavicu.

## 4. Prístroj vypnite vypínačom, utrite ho suchou handričkou a dobre osušte.

### Hlavica pre starostlivosť o chodidlá

#### (Obr. 22)

1. Na strednú časť pilníka naneste tekuté mydlo na ruky.
2. Na pilník naneste malé množstvo vody a prístroj zapnite.
3. Pomocou vody alebo mierne teplej vody opláchnite dôkladne zvyšky.
4. Po vypnutí prístroja demontujte rám a vnútro opláchnite.
5. Utrite suchou tkaninou a nechajte vyschnúť na dobre vetranom mieste.

### Sonická exfoliačná kefka a hlavica s kefkou

#### (Obr. 23)

1. Hlavným vypínačom prístroj zapnite a dôkladne opláchnite zvyšky zo sonickej exfoliačnej kefky.
2. Prístroj vypnite, demontujte hlavicu s kefkou a dôkladne opláchnite spodok hlavice s kefkou.
3. Prístroj utrite suchou handričkou a dobre osušte.
  - Aby ste zabránili deformácii kefky, sušte je otočenú naopak a potom kefku uschovajte.

## Výmena vonkajšej planžety a vnútornej čepielky

Odporúčame vymeniť vonkajšiu planžetu [F5] každý rok a vnútornú čepielku [F9] každé dva roky. Vonkajšiu planžetu holiacej hlavy [F] snímte iba v prípade jej výmeny.

### Výmena vonkajšej planžety (Obr. 24)



1. Jemne tlačte prstami vonkajšiu planžetu a nechtom uvoľnite umelohmotnú časť (b) na čepielke od háčikov (a) na vnútornej strane rámu.
2. Novú vonkajšiu planžetu by ste mali jemne ohnúť a zatlačiť, dokiaľ sa v ráme nezachytí o háčiky.

### Výmena vnútornej čepielky (Obr. 25)

1. Vnútornú čepielku demontujte uchopením oboch jej koncov a priamym vyťahnutím z holiaceho strojčeka.
2. Vnútornú čepielku namontujete tak, že ju uchopíte na oboch koncoch a zatlačíte smerom nadol.

## Výmena pilníka ES-EL9A

Životnosť pilníka je približne 1 rok (berúc do úvahy jedno použitie raz za 2 týždne a pri približne 10 minútach používania na jedno použitie). Odporúčame vymeniť pilník raz za rok. (Obr. 26)

1. Prstom stlačte nadol a pilník uvoľnite.
2. Zarovnajete časť tvaru  so značkou  vo vnútri a stlačte nadol.

## Výmena sonickej exfoliačnej kefky ES-EL9A

Sonická exfoliačná kefka (Exfoliačná kefka)

raz za rok (berúc do úvahy 3 minúty používania za týždeň)

- Podrobnosti o výmene kefky nájdete na strane 331.

GB

D

F

I

NL

E

DK

P

N

S

FIN

PL

CZ

SK

H

RO

TR

## Riešenie problémov

| Problém                              | Možná príčina                                                           | Činnosť                                                                                                       |                                                                                                                                                            |
|--------------------------------------|-------------------------------------------------------------------------|---------------------------------------------------------------------------------------------------------------|------------------------------------------------------------------------------------------------------------------------------------------------------------|
| Prístroj nefunguje.                  | ▶ Nie je nabitý.                                                        | ▶ Prístroj úplne nabite.                                                                                      |                                                                                                                                                            |
|                                      | ▶ Prístroj bol ZAPNUTÝ, kým je adaptér pripojený k elektrickej zásuvke. | ▶ Nabíjanie je možné iba počas pripojenia k elektrickej zásuvke. Pred použitím odpojte z elektrickej zásuvky. |                                                                                                                                                            |
|                                      | <b>Počas epilovania</b>                                                 | ▶ Chránič pokožky alebo disky sú zdeformované, prasknuté alebo poškodené.                                     | ▶ O opravu požiadajte autorizované servisné stredisko.                                                                                                     |
|                                      | <b>Počas epilovania alebo holenia</b>                                   | ▶ Došlo k nahromadeniu prachu z chĺpkov.                                                                      | ▶ Prach z chĺpkov odstráňte očistením.                                                                                                                     |
|                                      |                                                                         | ▶ Sprchový gél priľnul na disky a čepeľku.                                                                    | ▶ Umyte ho ponorením do teplej vody.                                                                                                                       |
|                                      | <b>Počas starostlivosti o chodidlá</b>                                  | ▶ Rám nie je bezpečne nasadený.                                                                               | ▶ Znova ho nasadte.                                                                                                                                        |
|                                      | <b>Počas exfoliácie</b>                                                 | ▶ Sprchový gél priľnul na sonickú exfoliačnú kefku alebo hlavicu s kefkou.                                    | ▶ Opláchnite v teplej vode. Ak nedôjde k opláchnutiu sprchového gélu, demontujte sonickú exfoliačnú kefku alebo hlavicu s kefkou a ponorte do teplej vody. |
| Čas používania je veľmi krátky.      | ▶ Prístroj sa používa pri teplote približne 5 °C alebo nižšej.          | ▶ Prístroj používajte pri teplote okolia približne 5 °C alebo viac.                                           |                                                                                                                                                            |
|                                      | ▶ Prístroj príliš silno tlačíte k pokožke.                              | ▶ Dotýkajte sa pokožky slabou silou.                                                                          |                                                                                                                                                            |
|                                      | ▶ Nie je úplne nabitý.                                                  | ▶ Prístroj úplne nabite.                                                                                      |                                                                                                                                                            |
| Prístroj sa počas prevádzky zastaví. | ▶ Prístroj tlačíte príliš silno k pokožke.                              | ▶ Dotýkajte sa pokožky slabou silou.                                                                          |                                                                                                                                                            |
|                                      | ▶ Nie je úplne nabitý.                                                  | ▶ Prístroj úplne nabite.                                                                                      |                                                                                                                                                            |

| Problém                                                       |                                 | Možná příčina                                                             | Činnost                                                                                                       |     |
|---------------------------------------------------------------|---------------------------------|---------------------------------------------------------------------------|---------------------------------------------------------------------------------------------------------------|-----|
| Nedokáže odstraňovať chĺpky.                                  | Počas epilovania                | ▶ Prístroj používate na dlhé chĺpky.                                      | ▶ Používajte na chĺpky dlhé približne 2 až 3 mm.                                                              | GB  |
| Chĺpky vytvárajú strnisko.                                    |                                 | ▶ Spôsob používania alebo pohybovanie prístrojom nie sú správne.          | ▶ Pozrite si stranu 333.                                                                                      | D   |
| Prístroj neodstraňuje chĺpky tak dobre ako predtým.           |                                 | ▶ Došlo k nahromadeniu prachu z chĺpkov.                                  | ▶ Prach z chĺpkov odstráňte očistením.                                                                        | F   |
|                                                               |                                 | ▶ Chránič pokožky alebo disky sú zdeformované, prasknuté alebo poškodené. | ▶ O opravu požiadajte autorizované servisné stredisko.                                                        | I   |
| Počas prevádzky došlo k odpojeniu hlavice pre citlivú oblasť. | Počas holenia                   | ▶ Prístroj príliš silno tlačíte k pokožke.                                | ▶ Dotýkajte sa pokožky slabou silou. (Pozrite si stranu 333.)                                                 | NL  |
|                                                               |                                 | ▶ Prístroj neprikladáte k pokožke pod 90 stupňovým uhlom.                 | ▶ Prístroj prikladajte k pokožke pod 90 stupňovým uhlom. (Pozrite si stranu 333.)                             | E   |
| Prístroj nestrihá ako predtým.                                | Počas starostlivosti o chodidlá | ▶ Došlo k nahromadeniu prachu z chĺpkov.                                  | ▶ Prach z chĺpkov odstráňte očistením.                                                                        | DK  |
|                                                               |                                 | ▶ Čepieľka je zdeformovaná.                                               | ▶ Vymeňte čepieľku. Pokyny na výmenu: Vonkajšia planžeta: približne 1 rok Vnútorňa čepieľka: približne 2 roky | P   |
|                                                               |                                 | ▶ Čepieľka je opotrebovaná.                                               | ▶ Pilník vymeňte. Pokyny na výmenu: približne 1 rok                                                           | N   |
| Nedokáže pilníkovať.                                          | Počas starostlivosti o chodidlá | ▶ Pilník je opotrebovaný.                                                 | ▶ Skúste používať režim VÝKONNÝ.                                                                              | S   |
|                                                               |                                 | ▶ Prístroj sa používa v režime JEMNÝ.                                     | ▶ Pre umytím ponorte pilník do vody na približne 24 hodín.                                                    | FIN |
| Nemožno sa zbaviť zápachu.                                    |                                 | ▶ Je znečistený.                                                          |                                                                                                               | PL  |
|                                                               |                                 |                                                                           |                                                                                                               | CZ  |
|                                                               |                                 |                                                                           |                                                                                                               | SK  |
|                                                               |                                 |                                                                           |                                                                                                               | H   |
|                                                               |                                 |                                                                           |                                                                                                               | RO  |
|                                                               |                                 |                                                                           |                                                                                                               | TR  |

| Problém                                      |                         | Možná příčina                                                                 | Činnost'                                                                      |
|----------------------------------------------|-------------------------|-------------------------------------------------------------------------------|-------------------------------------------------------------------------------|
| Neodstraňuje dostatočne pokožku alebo špinu. | <b>Počas exfoliácie</b> | ▶ Na pokožku neaplikujete dostatočný tlak alebo neaplikujete dostatočne dlho. | ▶ Pri súčasnom monitorovaní pokožky upravte úroveň tlaku a/alebo čas.         |
|                                              |                         | ▶ Zhoršenie stavu kefky nepretržitým používaním                               | ▶ Vymeňte kefku.<br>Pokyny na výmenu:<br>Sonická exfoliačná kefka: raz za rok |

Ak problémy nemožno naďalej odstrániť, obráťte sa na predajňu, kde ste prístroj zakúpili, alebo na servisné stredisko autorizované spoločnosťou Panasonic a požiadajte o opravu.



## Životnosť batérie

Približne 3 roky.

Ak sa prevádzkový čas značne skrátí aj po úplnom nabití, životnosť batérie sa skončila.

(Životnosť batérie sa môže zmeniť v závislosti od podmienok používania a skladovania.)

Batériu v tomto prístroji nemôže zákazník vymieňať. Výmenu batérie zverte autorizovanému servisnému stredisku.

## Vybratie vstavanej nabijateľnej batérie (Obr. 27)

**Pred likvidáciou prístroja vyberte z neho vstavanú nabijateľnú batériu.**

Batériu bezpečným spôsobom zlikvidujte.

Zabezpečte, aby bola batéria zlikvidovaná na úradne ustanovenom mieste, ak také existuje.

Tento obrázok sa musí používať len pri likvidácii prístroja a nesmie sa používať na jeho opravu. Ak prístroj svojpomocne rozoberiete, nebude už viac vodotesný, čo môže spôsobiť jeho poruchu.

- Prístroj vyberte z adaptéra na striedavý prúd.
- Ak batéria obsahuje zvyškové nabitie, používaním prístroja ju nechajte úplne vybiť.
- Vykonajte kroky ① až ⑤, batériu zdvihnite a potom ju vyberte.
- Dávajte pozor, aby ste neskratovali kladnú a zápornú koncovku vybratej batérie a koncovky odizolujte tak, že na ne aplikujete pásky.

## Informácie o ochrane životného prostredia a recyklovaní materiálov

Tento prístroj obsahuje lítium-iónovú batériu.

Batériu odovzdajte na likvidáciu na oficiálne určenom mieste, ak také vo vašej krajine existuje.

## Záruka

Ak potrebujete informácie alebo ak došlo k poškodeniu epilátora alebo kábla, navštívte internetovú stránku spoločnosti Panasonic na adrese <http://www.panasonic.com> alebo sa spojte s autorizovaným servisným strediskom (Jeho kontaktnú adresu nájdete na celoeurópskom záručnom liste.).

## Technické údaje

|                                    |                                                                                                                                                                                     |
|------------------------------------|-------------------------------------------------------------------------------------------------------------------------------------------------------------------------------------|
| Napájanie                          | Pozrite výrobný štítok na adaptéri na striedavý prúd. (automatická zmena napätia)                                                                                                   |
| Čas nabíjania                      | Približne 1 hodina                                                                                                                                                                  |
| Hladina hluku prenášaného vzduchom | Epilačná hlavica: 74 (dB (A) na 1 pW)<br>Holiaca hlavica: 64 (dB (A) na 1 pW)<br>Hlavica pre starostlivosť o chodidlá: 69 (dB (A) na 1 pW)<br>Hlavica s kefkou: 65 (dB (A) na 1 pW) |

Tento výrobok je určený iba na používanie v domácnosti.

GB

D

F

I

NL

E

DK

P

N

S

FIN

PL

CZ

SK

H

RO

TR

## Likvidácia opotrebovaných zariadení a batérií Len pre Európsku úniu a krajiny so systémom recyklácie



Tieto symboly uvádzané na výrobkoch, balení a/alebo v sprievodnej dokumentácii informujú o tom, že opotrebované elektrické a elektronické výrobky a batérie sa nesmú likvidovať ako bežný domový odpad.

V záujme zabezpečenia správneho spôsobu likvidácie, spracovania a recyklácie odovzdajte opotrebované výrobky a batérie na špecializovanom zbernom mieste v súlade s platnou legislatívou.

Správnym spôsobom likvidácie týchto výrobkov a batérií prispějete k zachovaniu cenných zdrojov a predídete prípadným negatívnym dopadom na ľudské zdravie a životné prostredie.

Podrobnejšie informácie o zbere a recyklácii vám poskytnú miestne úrady.

Pri nesprávnej likvidácii tohto druhu odpadu môžu byť v súlade s platnou legislatívou udelené pokuty.



### **Poznámka týkajúca sa symbolu batérie (spodný symbol)**

Tento symbol môže byť použitý spolu so symbolom chemickej značky. V takom prípade vyhovuje požiadavke stanovenej Smernicou týkajúcou sa príslušnej chemikálie.

# Panasonic

Használati útmutató  
Epilátor (házi használatra)

Típuszám ES-EL9A  
ES-EL7A

## Tartalomjegyzék

|                                                       |            |
|-------------------------------------------------------|------------|
| <b>Biztonsági előírások .....</b>                     | <b>346</b> |
| <b>Fontos tudnivaló.....</b>                          | <b>353</b> |
| <b>Rövid használati útmutató.....</b>                 | <b>353</b> |
| <b>Az alkatrészek azonosítása .....</b>               | <b>353</b> |
| <b>Feltöltés .....</b>                                | <b>354</b> |
| <b>Használat előtt .....</b>                          | <b>355</b> |
| <b>Használat.....</b>                                 | <b>356</b> |
| <b>Tisztítás .....</b>                                | <b>359</b> |
| <b>A külső szita és a belső vágókés cseréje .....</b> | <b>360</b> |
| <b>A reszelő cseréje .....</b>                        | <b>360</b> |
| <b>A szonikus dörzskefe cseréje .....</b>             | <b>360</b> |
| <b>Hibaelhárítás .....</b>                            | <b>361</b> |
| <b>Akkumulátor élettartama .....</b>                  | <b>364</b> |
| <b>A beépített akkumulátor eltávolítása .....</b>     | <b>364</b> |
| <b>Garancia .....</b>                                 | <b>364</b> |
| <b>Műszaki adatok.....</b>                            | <b>364</b> |

Köszönjük, hogy megvásárolta ezt a Panasonic terméket.  
**A készülék használata előtt olvassa végig ezt a használati utasítást,  
és tegye el, mert később szüksége lehet rá.**

## Figyelem

- A készüléket 8 éven aluli gyermekek, csökkent fizikai, érzékelési és szellemi képességekkel rendelkező, valamint az efféle készülékek használatában járatlan személyek csak felügyelet mellett, vagy a készülék biztonságos használatának és a használattal járó veszélyek ismertetése után használhatják. Gyermekek ne játsszanak a készülékkel. A tisztítást és a karbantartást ne végezze a gyermek felügyelet nélkül.
- Nem cserélhető a tápkábel. Ha a kábel megsérült, a hálózati adaptert le kell selejtezni.
- Kizárólag a mellékelt hálózati adaptert használja e célra. Továbbá ne használjon semmilyen más eszközt a hálózati adapterrel. (Lásd 354. oldal.)

- Az alábbi szimbólum azt jelzi, hogy megadott típusú hálózati adapter szükséges a készülék hálózati feszültséghez csatlakoztatásához. A hálózati adapter típusa a szimbólum közelében van feltüntetve.



### ► Az epiláló-/borotvafej és a kefe használata

- Nedvesen használhatóak a fejek és a kefe.

A következő szimbólum azt jelzi, hogy a készülék fürdőszobában és a zuhany alatt is használható.



### ► A lábápoló fej használata

- Lemosható a lábápoló fej.

A következő szimbólum azt jelzi, hogy víz alatt tisztítható a lábápoló fej.



- Vízzel való tisztítás előtt bontsa a készüléktest hálózati adapter csatlakozását.



## Biztonsági előírások

A sérülések, a haláleset, az áramütés, a tűzveszély, és a vagyoni károk kockázatának csökkentése érdekében mindig kövesse az alábbi biztonsági óvintézkedéseket.

### A szimbólumok jelentése

A következő szimbólumok szolgálnak a jelölés figyelmen kívül hagyása és a nem megfelelő használat okozta veszély, a sérülés és a vagyoni kár mértékének osztályozására és leírására.

|                                                                                                   |
|---------------------------------------------------------------------------------------------------|
|  <b>VESZÉLY</b>  |
| Súlyos vagy életveszélyes sérülés veszélyét jelzi.                                                |
|  <b>FIGYELEM</b> |
| Súlyos vagy életveszélyes sérülés veszélyét jelzi.                                                |
|  <b>VIGYÁZAT</b> |
| Olyan veszélyre hívja fel a figyelmet, amely kisebb sérülést, valamint anyagi kárt okozhat.       |

A következő szimbólumok szolgálnak a betartandó utasítások osztályozására és a típusaik leírására.



E szimbólumot használjuk arra, hogy a felhasználót olyan specifikus működtetési eljárásra figyelmeztessük, amelyet nem szabad végrehajtani.



E szimbólum szolgál arra, hogy figyelmeztessük a felhasználókat olyan specifikus működtetési eljárásra, amelyet követni kell a készülék biztonságos működtetéséhez.



## FIGYELEM

### ► Tápellátás

**Ne károsítsa, ne alakítsa át, ne hajlítsa, ne húzza és ne csavarja a vezetéket.**

**Továbbá, ne tegyen nehéz tárgyat a kábelre és ne is csípje be azt.**

**Ne merítse a hálózati adaptert vízbe, és ne mossa le vízzel.**

 **Ne tegye a hálózati adaptert vízzel feltöltött mosdó vagy fürdőkád fölé, illetve közelébe.**

**Sohase használja a készüléket, ha a hálózati adapter sérült, vagy ha a hálózati csatlakozódugó nincs ütközésig bedugva a hálózati csatlakozóaljzatba.**

-Ez áramütést, vagy a zárlat miatt tüzet okozhat.

**Sohase csatlakoztassa és ne húzza ki vizes kézzel az**



**adaptert a hálózati csatlakozóaljzatból.**

-Ez áramütést vagy sérülést okozhat.



## FIGYELEM

**Ne használja, ha túllépi a hálózati csatlakozóaljzat vagy a vezetékek maximális terhelhetőségét.**



- Ha túl sok csatlakozódugót dugaszol ugyanarra a hálózati csatlakozóaljzatra, akkor a túlmelegedés miatt tüzet okozhat.

**Minden esetben győződjön meg arról, hogy**

**rendelkezésre áll-e a hálózati adapteren feltüntetett névleges feszültségértékének megfelelő hálózati feszültség.**



**Ütközésig dugja be a hálózati adaptert vagy a készülék csatlakozódugóját.**

- Ellenkező esetben fennáll a tűz, vagy az áramütés veszélye.

### ► E termék

**E termék beépített akkumulátorral rendelkezik.**

**Ne dobja tűzbe vagy hőforrásba. Ne töltsse, ne használja és ne hagyja magas hőmérsékleten.**



- Ez túlmelegedést, öngyulladás vagy robbanást okozhat.

**Ne alakítsa át és ne javítsa a készüléket.**

- Ez tüzet, áramütést vagy sérülést okozhat. A javításhoz (akkumulátorcseréhez stb.) vegye fel a kapcsolatot egy hivatalos szervizzel.



**Sohase szerelje szét, kivéve, amikor kicselejtezi a terméket.**

- Ez tüzet, áramütést vagy sérülést okozhat.

### ► Rendellenesség vagy hibás működés esetén

**Azonnal hagyja abba a használatot, és húzza ki a hálózati adaptert rendellenes működés, vagy hiba esetén.**

- Ellenkező esetben fennáll a tűz, az áramütés vagy sérülés veszélye.

**<Rendellenes vagy hibás működés>**

• **A főegység, az adapter vagy a kábel**

**deformálódott, vagy rendellenesen forró.**

• **A főegység, az adapter vagy a kábel égett szagú.**

• **Használat vagy a főegységnek adapter és kábel segítségével való használata vagy töltése közben rendellenes hang hallható.**

- Azonnal kérjen átvizsgálást vagy javítást egy hivatalos szervizben.



### ► Balesetek megelőzése

**Ne tárolja olyan helyen, ahol csecsemők vagy gyermekek elérhetik. Ne engedje, hogy használják a készüléket.**



- Ez balesetet vagy a belső kék, a kefe stb. véletlen lenyelése miatt sérülést okozhat.

### ► Tisztítás

**Tisztításkor mindig húzza ki az adaptert a hálózati csatlakozóaljzataból.**



- Ellenkező esetben fennáll az áramütés vagy sérülés veszélye.

GB

D

F

I

NL

E

DK

P

N

S

FIN

PL

CZ

SK

H

RO

TR



## FIGYELEM

**A porlerakódás elkerülése érdekében rendszeresen tisztítsa meg a hálózati dugaszt és a készülék csatlakozódugóját.**



- Ennek elmulasztása a nedvesség okozta szigetelési hiba miatt tüzet okozhat. Húzza ki az adaptert és törölje le egy száraz kendővel.



## VIGYÁZAT

### ► A bőr védelme

**A következő személyek nem használhatják e készüléket:**

- Olyan személyek, akik atópiás dermatitiszben, kiütéses betegségekben vagy egyéb bőrbetegségben szenvednek.
  - Allergiás diatézisben szenvedő személyek vagy olyanok, akiket irritálnak kozmetikai szerek, ruha, fém stb.
-  • Gennyesedésre hajlamos bőri személyek.
- Visszértágulásban, cukorbetegségben, hemofiliában stb. szenvedő személyek.
  - Vérzékenységben szenvedő személyek.
- Az ilyen esetekben való használat érzékennyé teheti a bőrt, gyulladást, vérzést vagy fokozott fájdalmat okozhat.

**Ne használja a következő esetekben:**



- Menstruáció, terhesség esetén vagy a szülést követő első hónapban.
  - Ha nem érzi jól magát, vagy rendellenességet észlel a bőrén vagy a testén.
-  • Alkohol fogyasztása vagy gyógyszer bevétele után, illetve, amikor fáradt.
- Az ilyen esetekben való használat érzékennyé teheti a bőrt, gyulladást, vérzést vagy nagyobb fájdalmat okozhat.

**Ne használja a következő testfelületeken:**



- Sérülés, kiütés, anyajegyek, horzsolások, szemölcsök, pattanások stb.
  - Napbarnított bőrön
- Ez sérülést, bőrgyulladást vagy vérzést okozhat.

**Ne nyomja túl nagy erővel a kést, amikor a borotvafejet használja.**



- Ilyen esetben bőrsérüléseket okozhat.

**Ne érintse meg a belső kés vágóélét (fém részt), amikor a borotvafejet használja.**



- Ezzel kézsérülést okozhat.

**Fej csatlakoztatása nélkül ne kapcsolja BE a készüléket.**



- Ez ujsérülést okozhat, vagy belegabalyodhat a haj vagy a ruházat, és ez károsodást okozhat.

**Ne használja, ha le van véve a keret.**



- Ez ujsérülést okozhat, vagy belegabalyodhat a haj vagy a ruházat, és ez károsodást okozhat.



## **VIGYÁZAT**

**Ne használjon dörzsölő vagy hámlasztó hatású szappant.**

-  -Bőrsérülést, elszíneződéseket vagy egyéb bőrproblémát okozhat.

**Mindig tegye fel az érzékeny terület sapkát hónalj/ bikinivonal esetén, amikor hónalj és bikinivonal epilálását végzi. Ne használja a láb/kar gyorsapkát vagy a láb/kar kímélő sapkát.**

-  -Ellenkező esetben sérülést, gyulladást vagy fokozott fájdalmat okozhat.

**Sérülékeny a bőrvédő és a külső szita.**

**Felcsatolt bikinifésűvel együtt tárolja a borotvafejet.**

-  - Ennek elmulasztása a bőrvédő és a külső szita deformálódását vagy sérülését okozhatja, melyek azután bőrsérülést okozhatnak.
- Körültekintően válassza meg a bőrvédő és a külső szita tárolási helyét.

**Használat előtt ellenőrizze, hogy a bőrvédő, az epilálólemezek, a kés, a keret és a kefe nincs-e deformálódva, nincs-e rajta repedés vagy sérülés.**

-  -Ellenkező esetben bőrsérülést okozhat.

**A bőréhez képest 90°-os szögben enyhe erő kifejtéssel használja a bőrvédőt és epilálólemezeket.**

-  - Ennek elmulasztása bőrsérülést okozhat, vagy belegabalyodhat a haj vagy a ruházat, és ez károsodást okozhat.

**Ha a bőrproblémák a kezelést követő 2 nap után sem múlnak el, hagyja abba a készülék használatát és forduljon bőrgyógyászhoz.**

-  -Ellenkező esetben rosszabbodhat a helyzet.

**Kapcsolja ki a készüléket, ha felforrósodott, majd csak a lehűlése után használja.**

-  - Ennek elmulasztása esetén enyhe égési sérülések fordulhatnak elő.

### ► **Az epilálófej/borotvafej használatáról**

**Ne használja a következő testrészeken:**

-  • Arc, genitáliák és genitális területek, comb.
- A felkar belső része, és az olyan területek, például a könyök, térd belső oldalai, amelyek megereszkedhetnek.
- Ezeken a helyeken sérülést, bőrgyulladást vagy vérzést okozhat.

GB

D

F

I

NL

E

DK

P

N

S

FIN

PL

CZ

SK

H

RO

TR



## VIGYÁZAT

**A következő személyek nem használhatják e készüléket:**

• Akik epiláció (kopasztás, szőrtelenítés, gyantázás stb.) okozta bőrp problémáktól



(gennyesedés, gyulladás stb.) szenvednek.

- Az ilyen esetekben való használat érzékennyé teheti a bőrt, gyulladást, vérzést vagy fokozott fájdalmat okozhat.

**Ne használja az epilálófejet/ borotvafejet következő esetekben:**

• Közvetlenül úszás vagy tengeri fürdőzés előtt (legalább 2 napot várjon a használat után).



• Közvetlenül fürdés előtt

• Közvetlenül az epiláció után ne végezzen extrém sportot vagy edzést.

- Ellenkező esetben fertőzést vagy gyulladást okozhatnak a pórusokon bejutó baktériumok.

**Ne nyomja erősen a bőrre, ne használja többször ugyanazon a felületen, illetve ne mozgassa hátra- és előre felé egy helyen. Ne használja bőrkö mozdulatokkal sem.**



- Ezek a helyeken a bőr sérülését, gyulladást vagy nagyobb fájdalmat okozhat.

► **A lábápoló fej használatáról**

**Ne használja hólyagokon és tyúkszemeken.**



- Ez sérülést, bőrgyulladást vagy vérzést okozhat.

**Ne használja a lábápoló fejet következő esetekben:**

• Ne reszelje le a bőrt túl mélyen.

• Puha bőrre.

• Ne használja a fürdőben.



- Ellenkező esetben a bőr megsérülhet, fertőzős, gyulladás, vérzés vagy más probléma léphet fel, vagy az ilyen jellegű tünetek súlyosbodhatnak.

• **A láb keringési elégtelenségben, lábdagadásban, lábviszketésben és lábfájásban szenvedők, valamint akik túlzott meleget éreznek a lábukban, a lábápoló fej használata előtt forduljanak bőrgyógyászhoz.**

• **Amennyiben a reszelést követően a bőr rendellenessé válik, hagyja abba a lábápoló fej használatát, és forduljon bőrgyógyászhoz.**



• **Lassanként reszelje a megkeményedett bőrt néhány napon keresztül.**

• **Csak a lábon levő kergesedett, megkeményedett bőrt reszelje.**

- A fenti utasítások be nem tartása esetén a bőr megsérülhet, fertőzős, gyulladás, vérzés vagy más probléma léphet fel, vagy az ilyen jellegű tünetek súlyosbodhatnak.

## **VIGYÁZAT**

**Ha a készüléket reszelésre használja, figyeljen arra az irányra, amely felé a test mozog.**



- A reszelő forgása miatt a test váratlan irányba mozoghat, és ez bőrsérülést okozhat.

**Tároláshoz mindig tegye fel a lábapoló fejre a tartozék védősapkát.**



- Ellenkező esetben károsodhatnak a készülék közelében lévő tárgyak.

### **▶ A szonikus dörzskéfe használatáról**

**Ne használja a következő testrészeken:**



• Arc, torok, genitáliák és genitális területek  
- Ez sérülést, bőrgyulladást vagy vérzést okozhat.

**Ne használja a szonikus dörzskéfét a következő esetekben:**



• Ne nyomja túl erősen a bőrre.  
• Ne használja folyamatosan ugyanazon a területen.  
- Ellenkező esetben a bőr megsérülhet, fertőzés, gyulladás, vérzés vagy más probléma léphet fel, vagy az ilyen jellegű tünetek súlyosbodhatnak.

**Ha a bőrproblémák a kezelést követő 2 nap után sem múlnak el, hagyja abba a készülék használatát és forduljon bőrgyógyászhoz.**



- Ellenkező esetben rosszabbodhat a helyzet.

**Térdén és könyökön található kérgesedések eltávolítása.**



- Ennek elmulasztása sérülést, bőrgyulladást vagy vérzést okozhat.

### **▶ Az alábbi óvintézkedések betartása**

**Ne használja a családjával vagy másokkal együtt.**



- Ez fertőzést vagy gyulladást okozhat.

**Ne hagyja, hogy a csatlakozódugóhoz és a készülék csatlakozójához fémtárgyak vagy hulladék tapadjanak.**



- Ez áramütést, vagy a zárlat miatt tüzet okozhat.

**Ne irányítsa folyamatosan a LED-fényt közvetlenül a szemébe.**



- A szembe irányított fény szédülést okozhat.

**Ne ejtse le és ne tegye ki ütésnek.**



- Az sérülést okozhat.

**Ne csavarja tároláskor az adapter vagy a készülék köre a tápkábelt.**



- Ha ezt teszi, a terhelés miatt a vezeték megtörhet, és a rövidzár tüzet okozhat.

**Az adapter vagy a készülék csatlakozóját azok megfogásával húzza ki, és ne a vezetéknél fogva.**



- Ha a vezetéknél fogva húzza ki, áramütést vagy sérülést szenvedhet.

GB

D

F

I

NL

E

DK

P

N

S

FIN

PL

CZ

SK

H

RO

TR



## VIGYÁZAT

Amikor nem tölti a készüléket, húzza ki az adaptert a fali aljzatból.



-Ellenkező esetben a szigetelés elhasználódása miatt fellépő elektromos szivárgás miatt áramütés vagy tűz veszélye áll fenn.

Az eltávolított akkumulátor kezelése selejtezéskor



## VESZÉLY

- Az akkumulátor kizárólag ehhez a készülékhez használható. Ne használja más termékekhez.
- Ne töltsen az akkumulátort, miután eltávolította a készülékből.
- Ne dobja tűzbe és ne tegye ki hőnek.
- Ne rongálja meg, ne szedje szét, ne módosítsa, illetve ne szűrje fel szöggel.
- Ügyeljen arra, hogy az akkumulátor negatív és pozitív pólusa ne kerüljön egymással kapcsolatba fémtárgyakon keresztül.
- Ne szállítsa vagy tárolja az akkumulátort fém ékszerekkel együtt, mint például nyakláncok vagy hajtűk.
- Ne használja, illetve ne hagyja az akkumulátort olyan helyen, ahol magas hőmérsékletnek lehet kitéve, mint például a közvetlen napfény vagy más hőforrások közelében.
- Soha ne távolítsa el a cső burkolatát.
  - Ez túlmelegedést, öngyulladást vagy robbanást okozhat.

## FIGYELEM

**Miután eltávolította az akkumulátort, tartsa távol azt a gyermekektől és csecsemőktől.**

-  -Az akkumulátor károsítja a szervezetet, ha azt véletlenül lenyeli valaki. Amennyiben ez megtörténne, azonnal forduljon orvoshoz.

**Ha az akkumulátorsav kifolyt és a szembe került, ne dörzsölje a szemet és alaposan öblítse ki tiszta vízzel, például csapvízzel.**

-  - Ennek elmulasztása szemsérülést okozhat. Azonnal értesítsen egy orvost.

## VIGYÁZAT

**Ha az akkumulátorsav kifolyt és a bőrre vagy a ruházatra került, öblítse le tiszta vízzel, például csapvízzel.**

-  - Ellenkező esetben gyulladást okozhat.

## Fontos tudnivaló

Ne használjon alkoholt, körömlakk lemosót vagy tisztítószert a készülék tisztítására. Ellenkező esetben meghibásodást, berpedést vagy a test elszíneződését okozhatja. A készüléket használat után tartsa távol a mosogatótól, fürdőszobától vagy egyéb magas nedvességtartalmú helyektől, ahol vízzel és nedvességgel érintkezhet. A készüléket tartsa távol a magas hőmérsékletű vagy közvetlen napfénynek kitett helyektől.

Tároláskor mindig tegye fel a lábápoló és borotvafej védősapkáját.

## Rövid használati útmutató

- 1 Feltöltés** (→ 354. oldal)  
▼
- 2 A fej levétele és feltétele**  
(→ 355. oldal)  
▼
- 3 Használat** (→ 356. oldal)

## Az alkatrészek azonosítása (Lásd 3. oldal.)

| Feltétek                                      | ES-EL9A | ES-EL7A |
|-----------------------------------------------|---------|---------|
| Kar/láb gyors sapka [A]                       | ✓       | ✓       |
| Kar/láb kímélő sapka [B]                      | ✓       | ✓       |
| Hónalj/bikinivonal érzékeny terület sapka [C] | ✓       | ✓       |
| Epilálófej [D]                                | ✓       | ✓       |
| Bikinivonal-fésű (borotvafej védősapka) [E]   | ✓       | ✓       |
| Borotvafej [F]                                | ✓       | ✓       |
| Lábápoló fej védősapka [G]                    | ✓       | —       |
| Lábápoló fej [H]                              | ✓       | —       |
| Szonikus dörzskefe [I]                        | ✓       | —       |
| Kefefej [J]                                   | ✓       | —       |

- A Gyors sapka kar/láb számára**
- B Kímélő sapka kar/láb számára** (→ 357. oldal)

GB

D

F

I

NL

E

DK

P

N

S

FIN

PL

CZ

SK

H

RO

TR

**C** Érzékeny terület sapka hónalj/  
bikinivonal számára

- ① Bőrvédő
- ② Sapkakioldó bordák
- ③ Keret

**D** Epilálófej

- ④ Epiláló lemezek

**E** Bikinivonal-fésű (borotvafej  
védősapka)

**F** Borotvafej

- ⑤ Külső szita
- ⑥ Nyírófej
- ⑦ Levehető kés kapcsoló
- ⑧ Keret
- ⑨ Belső kés
- ⑩ Keretkioldó gomb

**G** Lábápoló fej védősapka

**H** Lábápoló fej

- ⑪ Reszelő
- ⑫ Keretkioldó gombok
- ⑬ Keret

**I** Szonikus dörzskefe

**J** Kefefej

**K** Készüléktest

- ⑭ Fejkioldó gomb
- ⑮ LED világítás
- ⑯ Mód jelzőfények
- ⑰ Üzemi kapcsoló (ki-/  
bekapcsolás/módváltás)
- ⑱ Töltés/figyelmeztetés jelzőfény
- ⑲ Aljzat

**L** Hálózati adapter (RE7-87)  
(A hálózati adapter alakja  
országoként eltérő.)

- ⑳ Adapter
- ㉑ Csatlakozódugó
- ㉒ Kábel
- ㉓ Készülék csatlakozódugója

Tartozékok

**M** Tisztítókefe

**N** Hordtáska

## Feltöltés

A legjobb teljesítmény érdekében  
használat előtt tölts fel az  
akkumulátort.

**A készülék töltés közben nem  
használható.**

**A töltési idő = hozzávetőlegesen  
1 óra**

Az 1 órás feltöltést követően az  
epilátor körülbelül 30 percig (kímélő  
precíziós sapkával 35 percig)  
használható.  
Ez a hőmérséklettől függően  
eltérhet.

**Csatlakoztassa a hálózati  
adaptert az epilátorhoz (a) és  
egy hálózati csatlakozóaljzathoz  
(b). (1. ábra)**

Töltés/figyelmeztetés jelzőfény [K⑱]  
piros fény látható töltéskor. (2. ábra)  
Kialszik a piros fény a töltés  
befejeztével.

Másodpercenként kétszer villog a  
piros fény rendellenes töltés esetén.

- Ajánlott környezeti hőmérséklet  
töltéskor 15 °C – 35 °C.  
Előfordulhat, hogy nincs vagy nincs  
megfelelően feltöltve az  
akkumulátor, ha az ajánlott  
hőmérsékleti tartományon kívül van  
a hőmérséklet.
- A töltési idő csökkenhet a  
töltőáramtól függően.
- Nincs hatással az akkumulátor  
élettartamára, ha minden  
használat alkalmával tölti a  
készüléket.
- A készülék első töltésekor vagy 6  
hónapnál hosszabb használati  
szünetet követően előfordulhat,  
hogy megváltozik a töltési idő vagy  
néhány percig nem világít a töltés/  
figyelmeztetés jelzőfény. Ha  
csatlakoztatva marad, akkor  
később világítani kezd.

- Ha a termék használata vagy töltése közben recseg a rádió vagy más készüléket zavar, akkor másik helyen használja a terméket.

### <A töltés befejezése után ellenőrzendő>

Ha töltés közben kihúzza, majd visszadugta a tápkábel csatlakozódugóját, akkor világít, majd körülbelül 5 másodperc elteltével kialszik a töltés/figyelmeztetés jelzőfény.

## Használat előtt

### A fej levétele és feltétele

A fej kioldás gombjának megnyomva tartása mellett vegye le a fejet, majd kattánásig nyomja a fejet. (3. ábra)

### A bikinivonal-fésű használata

Helyezze a bikinivonal-fésűt a borotvafejre, és csúsztassa fel a nyírófejet! (4. ábra)

- Amikor a bikinivonal-fésű a helyére került, győződjön meg róla, hogy a fésű jól nekinyomódik a bőrnek!

### A szonikus dörzskefe levétele és feltétele (5. ábra)

(Tisztítás és csere esetén)

#### <Levétel>

A kefe oldalát tartva vegye le a kefefejről.

#### <Feltétel>

Addig nyomja, amíg kattánást nem hall.

### <LED világítás> (6. ábra)

A LED világít, ha feszültségellátást bekapcsolja. A jelzőfény mindig világít, amikor a készülék be van kapcsolva.

### <Módválasztási funkció> (7. ábra)

- 3 fokozatban kapcsolható a lemez fordulatszám. Próbálja ki az ENYHE működési mód használatát, ha a szőreltávolításakor aggódik az irritáció miatt.
- Az ●(ENYHE) → ●●(NORMÁL) → ●●●(ERŐS) → „KI” sorrendben változik a működési mód az üzemi kapcsoló minden megnyomásakor.
- A lábápoló fej használatakor az ERŐS működési mód használata ajánlott.

#### ●: ENYHE

Alacsony fordulatszámmal forog a lemez.

- Kék színnel világít 1 mód fény.

#### ●●: NORMÁL

Normál fordulatszámmal forog a lemez.

- Kék színnel világít 2 mód fény.

#### ●●●: ERŐS

Nagy fordulatszámmal forog a lemez.

- Kék színnel világít 3 mód fény.

#### KI

A feszültségellátás KIKAPCSOLVA.

### <Amikor az akkumulátor töltése alacsony>

- A töltés/figyelmeztetés jelzőfény [🔋] másodpercenként egyet villan.
- A töltés/figyelmeztetés jelzőfény villogását követően a használattól és a hőmérséklettől függően változik a működési idő.

GB

D

F

I

NL

E

DK

P

N

S

FIN

PL

CZ

SK

H

RO

TR

## Használat

### Epilálófej

A láb/kar gyorsapka és a láb/kar kímélő sapka csak lábon/kézen használható.

A hónalj/bikínivonal sapka kizárólag hónalj/bikínivonal esetén használható.

#### Epilálható felületek (8. ábra)

A. A láb/kar gyorsapkát és a láb/kar kímélő sapkát használja.

B. A hónalj/bikínivonal érzékeny terület sapkát használja. A bikínivonal epilálása előtt vegye fel a fürdőruháját vagy a fürdőnadrágját stb., és ellenőrizze le az epilálni kívánt területet.

• Fájdalmat és bőrproblémákat okozhat, ha a jelölt területektől eltérő területeken használja az epilátort.

#### Nem epilálható felületek (9. ábra)

Az epilátor nem használható a felkar belső részén, és olyan területeken, mint a könyök vagy a térd megereszkedésre hajlamos részei.

- A NEDVES epilálás (epilálás a bőr és az epilátor benedvesítését majd a hab alkalmazását követően) lágyabbá teszi bőrét, így az epilálás sokkal gyengédebb lesz a bőréhez.
- SZÁRAZ epilálásnál kezdje a 3. lépéssel. SZÁRAZ epilálás előtt töröljön le minden nedvességet vagy izzadságot a bőréről.

**1** Nedvesítse meg bőrét.

**2** Nedvesítse meg a lemezeket és helyezzen rájuk kis mennyiségű tusfürdőt. (10. ábra)

- Nedves epiláláskor mindig használjon tusfürdőt.
- Ne használjon bőrradírós vagy granulált sót tartalmazó tusfürdőt, mert ez hibás működést okozhat.
- Öblítse le a tusfürdőt a kezéről.

**3** Válassza ki az üzemmódot az üzemi kapcsoló [K17] megnyomásával.

- Hab keletkezik. A hab révén az epilátor jobban csúszik, ezért gyorsabban is mozgathatja.
- Előfordulhat, hogy a készülék nem működik 5 °C-nál alacsonyabb környezeti hőmérséklet esetén.
- Nyomja az epilátort 90°-os szögben a bőréhez, és mozgassa lassan, hogy végigcsússzon a bőrén.

#### <A láb és a kar epilálása>



Csatlakoztassa a láb/kar gyors vagy kímélő sapkát.

(11. ábra)

A láb alsó részétől felfelé.

A kar külső részétől befelé. (12. ábra)

#### <Hónalj vagy bikínivonal epilálása>



Csatlakoztassa a hónalj/bikínivonal érzékeny terület sapkát. (13. ábra)

Kis nyomással, 90°-os szögben tartva használja az epilátort és folyamatosan érintkezzen a bőrrel.

Ne mozgassa hátra- és előre felé a készüléket használat közben. Emelje le a bőrről, változtasson irányt, majd ismét mozgassa.

Feszítse meg a bőrt az ujjával, hogy meg ne ereszkedjen, és mozgassa lassan belülről kifelé, a szőr növekedési irányával ellentétesen. (14. ábra)



### <Használati gyakoriság>

Nem végleges a szőreltávolítás, így a második használatától kezdve célszerű körülbelül **hetente** a hónalj, míg körülbelül **kéthetente** a bikinivonal epilálását elvégezni.

### <Kezdőknek/érzékeny bőrűeknek>

- Az ENYHE működési mód használatát is ajánljuk.  
(➔ 355. oldal)

Az epilátort először használók vagy érzékeny bőrűek esetében a bőrvédővel ellátott lágy sapka használata ajánlott.

A kímélő precíziós sapkán bőrvédő található a gyengédebb epilálás érdekében, a szőrt a bőr lenyomásával távolítja el, így csökkenti a fájdalmat.

### <Ötletek az epilálás legjobb eredményeinek biztosításához>

- Egy testszivaccsal végzett masszázs segít a szőrbenövés megakadályozásában.
- Használat után bőrpír léphet fel. Fájdalom vagy kiütések esetén helyezzen a bőrre hideg törülközőt.
- Ha bőre az epilálást követően kiszárad, javasoljuk, hogy az epilálást követő második napon alkalmazzon testápolót.
- Használat előtt és után győződjön meg róla, hogy a bőre tiszta-e.

### <Legkedvezőbb szőrhossz az epiláláshoz>

Javasoljuk, hogy az első epilálás előtt, vagy ha hosszú ideig nem epilált, először vágja rövidre a szőrt. A szőreltávolítás könnyebb és kevésbé fájdalmas, ha a szőr rövid.

## Borotvafej

NEDVES borotváláskor a szappanos hab síkosabbá teszi a bőrt a jobb borotváláshoz. SZÁRAZ borotváláskor a 3. lépés nem szükséges. SZÁRAZ borotválás előtt töröljön le minden nedvességet vagy izzadságot a bőréről.

### 1 Helyezze fel a borotvafejet [E].

- Ellenőrizze, hogy eltávolította-e a bikinivonal-fésűt [E].

### 2 Ellenőrizze, hogy a külső szita nincs-e deformálódva vagy károsodva.

### 3 Nedvesítse be a bőrt, és kenje be tusfürdővel.

- Ne használjon bőrradíros vagy granulált sót tartalmazó tusfürdőt. Ne használjon borotvahabot, bőrápoló krémet vagy arcvizet. Ezek akadályozhatják a kést és hibás működést okozhatnak.

### 4 Válassza ki az üzemmódot az üzemi kapcsoló [K] [1].

- Finoman nyomja meg, hogy a vágókés egésze nekinyomódjon a bőrnek, és hogy a vágókés felülete ne mozogjon fel és le.

### Lábápoló fej [ES-EL9A]

- A lábápoló fej nem használható fürdőkádban vagy zuhanyozás közben.
- Használat előtt tölts fel teljesen az akkumulátort.
- Azt javasoljuk, hogy a készüléket fürdés vagy zuhanyozás után 30 percen belül használja. A letisztított lábról törölje le a vizet.
- Minden egyes használatnak körülbelül 10 percesnek kell lennie (mindegyik lábon 5 perc, azaz a két lábon összesen 10 perc).

## 1 Csatlakoztassa a lábápoló fejet [H].

- Határozott mozdulattal nyomja lefelé, míg „kattanást” nem hall.

## 2 Válassza ki az üzemmódot az üzemi kapcsoló [K17] megnyomásával.

- Az ERŐS működési mód kiválasztása ajánlott a fordulatszám beállítására. (⇒ 355. oldal)

## 3 Érintse hozzá a lábápoló fejet a bőréhez, és kezdje meg a reszelést.

### A lábápolás alapjai

A terméket csak a láb kérges és megkeményedett bőrének reszelésére használja. (15. ábra)

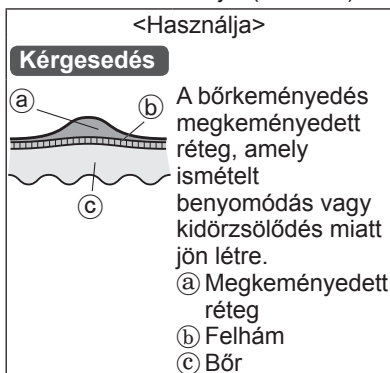

### Reszeléskor betartandó óvintézkedések

- Amennyiben túl nagy területet reszel le, az még nagyobb bőrkeményedés kialakulásához vezethet. Ezért okvetlen hagyjon meg valamennyit a megkeményedett rétegből.

Használat előtt

Használat után

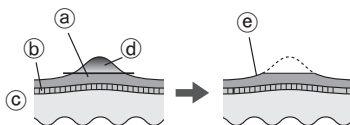

① Megkeményedett réteg

② Felhám

③ Bőr

④ Eltávolítandó rész

⑤ Hagyjon meg valamennyit a megkeményedett rétegből.

- Amennyiben egyetlen pontot hosszabb ideig reszel, az a sűrűdés miatt felmelegedhet. Ennek elkerüléséhez reszeléskor mindig módosítsa kicsit a reszelés helyét.
- Amennyiben egy területet túl mélyen reszel le, az fájdalomossá vagy gyulladtá válhat.
- A reszelést kéthetente egyszer kell végezni.

### A lábápoló fej mozgatásával kapcsolatos tanácsok

A nyíllal jelzett irányban haladjon. Használja a szabad kezét a reszelés elősegítéséhez. (16. ábra)

### Szonikus dörzskefe ES-EL9A

- Körülbelül heti egyszeri használata ajánlott..
- A tényleges epilálás előtt körülbelül 2 nappal célszerű a használata az epilálási felületen. A rádiózás segíthet a szőrbenövés megakadályozásában.

## 1 Csatlakoztassa a kefefejet.

- Határozott mozdulattal nyomja lefelé, míg „kattanást” nem hall.

## 2 Nedvesítse meg a szonikus dörzskefét. (17. ábra)

## 3 Tegyen tusfürdőt a bőrére.

**4** Válassza ki az üzemmódot az üzemi kapcsoló **[G17]** megnyomásával.

**5** Tegye a szonikus dörzskefét a bőrére és kezdje meg a leválasztást. (18. ábra)

- Lábön, karon (különösen a könyöknél és térdnél) és a nyakkivágásnál célszerű a használata.

Ne használja olyan érzékeny bőrfelületeken, mint az arc vagy torok.

- Ne tartsa egy helyen. Körkörös mozgással csúsztassa a bőrön.
- Minden alkalommal körülbelül 30 másodpercig használja, ellenőrizze a bőrét, és ennek megfelelően folytassa a használatát.

**6** Nyomja meg az üzemi kapcsolót a kikapcsoláshoz.

- A bőréhez illő hidratálószer használjon azokon a területeken, melyeken a szonikus dörzskefét használta.

## Tisztítás

- Használat után mindig tisztítsa meg a fejet és a védősapkát, hogy higiénikusak maradjanak.
- Tisztítás előtt kapcsolja ki a készüléket és húzza ki a csatlakozóját.
- Ügyeljen rá, hogy ne sértse meg a bőrvédőt, a keretet, a precíziós sapkákat és a kímélő precíziós sapkát a tisztítás során.

## Száraz tisztítás

**[A B C D E F]**

### Epilálófej/borotvafej

1. A sapkakioldó bordák **[A B C 2]** tartása mellett emelje fel a sapkákat és a keretet vagy a keretkioldó gomb **[F 10]** megnyomásával vegye le a keretet. (19. ábra)
2. Tisztítsa meg a sapkákat **[A B C]**, az epilálófejet **[D]** és a borotvafejet **[F]** a tisztítókefével **[M]**. (20. ábra)

## Nedves tisztítás

**[A B C D E F H I J]**

### Epilálófej/borotvafej

- (21. ábra)
1. Nedvesítse meg a lemezeket és a késeket, majd tegyen rájuk folyékony szappant.
  2. Kapcsolja be a kapcsolót, ekkor hab keletkezik.
  3. Mossa le a fejet a szőr eltávolítása érdekében.
    - Ne használjon forró vizet.
    - Ha a szappant nem sikerült teljesen lemosni, akkor fehér lerakódás képződhet, amely akadályozhatja a lemezek és a vágókések sima mozgását.
    - A keret eltávolítása után öblítse le a borotvafejet.
  4. Kapcsolja ki, törölje át a készüléket száraz ronggyal, és szárítsa meg alaposan.

### Lábápoló fej

- (22. ábra)
1. Tegyen folyékony szappant a reszelő középső részére.
  2. Öntsön egy kevés vizet a reszelőre és kapcsolja be a készüléket.

GB

D

F

I

NL

E

DK

P

N

S

FIN

PL

CZ

SK

H

RO

TR

3. Öblítsen le minden törmelékét vízzel vagy langyos vízzel.
4. A készülék kikapcsolását követően távolítsa el a keretet, és öblítse ki a belsejét.
5. Törölje át száraz ronggyal, és szárítsa meg jól szellőző helyiségben.

#### Szonikus dörzskefe és kefefej

(23. ábra)

1. Nyomja meg az üzemi kapcsolót a készülék bekapcsolásához és alaposan öblítse le a törmelékét a szonikus dörzskeféről.
2. Nyomja meg az üzemi kapcsolót a kikapcsolásához, vegye le a kefefejet és alaposan öblítse le a kefefej alsó oldalát.
3. Száraz ronggyal törölje le a készüléket és szárítsa meg alaposan.
  - A kefe deformálódásának a megakadályozására felfelé fordítva szárítsa meg, majd ezután tárolja a kefét.

### A külső szita és a belső vágókés cseréje

Javasoljuk, hogy a külső szitát [F5] évente, a belső vágókést [F9] pedig kétfévente cserélje. Csak kicseréléskor távolítsa el a borotvafej külső szitáját [F].

#### A külső szita cseréje (24. ábra)

1. Amikor ujjával finoman megnyomja a külső szitát, körmével pattintsa le a vágókésen lévő műanyag elemet (b) a keret belső oldalán található akasztókról (a).

2. Az új külső szitát először hajlítsa meg egy kissé, majd tolja be, amíg bele nem kapaszkodik a keretbe.

#### A belső kés cseréje (25. ábra)

1. Mindkét végét tartva és egyenesen, a borotvától elfelé húzva vegye ki a belső kést.
2. Mindkét végét tartva és lefelé nyomva illesse be a belső kést.

#### A reszelő cseréje [ES-EL9A]

A reszelő élettartama hozzávetőlegesen 1 év (ha feltételezzük, hogy 2 hetente egyszer, körülbelül 10 percig használják). Javasoljuk, hogy a reszelőt évente egyszer cserélje ki. (26. ábra)

1. Nyomja le az ujjával, és távolítsa el a reszelőt.
2. Igazítsa a □ alakú részt a ■ jelölésű oldalhoz, és nyomja le.

#### A szonikus dörzskefe cseréje [ES-EL9A]

|                                    |                                                                   |
|------------------------------------|-------------------------------------------------------------------|
| A szonikus dörzskefét (dörzskefét) | évente egyszer cserélje (heti 3 perces használatot feltételezve). |
|------------------------------------|-------------------------------------------------------------------|

- A kefe cseréjére vonatkozó részletekért a 355. oldalt nézze meg.

## Hibaelhárítás

| Hiba                    | Lehetséges ok                                                          | Megoldás                                                                                                                                       |                                                               |
|-------------------------|------------------------------------------------------------------------|------------------------------------------------------------------------------------------------------------------------------------------------|---------------------------------------------------------------|
| A készülék nem működik. | ▶ Nincs feltöltve.                                                     | ▶ Töltse fel teljesen az akkumulátort.                                                                                                         |                                                               |
|                         | ▶ A kapcsoló BE állásban van, az adapter a fali aljzathoz csatlakozik. | ▶ A töltés csak a fali aljzathoz való csatlakoztatással lehetséges. Használat előtt húzza ki a hálózati aljzathoz.                             |                                                               |
|                         | <b>Epiláláskor</b>                                                     | ▶ A bőrvédő vagy a lemezek deformálódtak, megrepedtek vagy megsérültek.                                                                        | ▶ Kérjen átvizsgálást vagy javítást egy hivatalos szervizben. |
|                         | <b>Epiláláskor vagy borotváláskor</b>                                  | ▶ Szőrtörmelék halmozódott fel a készüléken.                                                                                                   | ▶ Tisztítsa meg a szőrtörmeléktől.                            |
|                         |                                                                        | ▶ A tusfürdő hozzátapadt a lemezekhez és a késhez.                                                                                             | ▶ Mossa le meleg vízbe áztatva.                               |
|                         | <b>Lábápoláskor</b>                                                    | ▶ A keret nincs biztonságosan rögzítve.                                                                                                        | ▶ Rögzítse újra.                                              |
| <b>Radirozáskor</b>     | ▶ A tusfürdő hozzátapadt a szonikus dörzskeféhez vagy a kefefejhez.    | ▶ Öblítse le meleg vízben.. Ha nem öblíti le a tusfürdőt, akkor vegye le a szonikus dörzskefét és a kefefejet, áztassa szappanos meleg vízben. |                                                               |

GB

D

F

I

NL

E

DK

P

N

S

FIN

PL

CZ

SK

H

RO

TR

| Hiba                                                        |                                                                     | Lehetséges ok                                                               | Megoldás                                                                                  |
|-------------------------------------------------------------|---------------------------------------------------------------------|-----------------------------------------------------------------------------|-------------------------------------------------------------------------------------------|
| A használati idő lerövidül.                                 |                                                                     | ▶ A készüléket kb. 5 °C-on vagy annál alacsonyabb hőmérsékleten használják. | ▶ Körülbelül 5 °C-on vagy annál magasabb környezeti hőmérsékleten használja a készüléket. |
|                                                             |                                                                     | ▶ A készüléket túl erősen nyomja a bőrre.                                   | ▶ Kis erővel nyomja a bőrhöz.                                                             |
|                                                             |                                                                     | ▶ Az akkumulátor nincs teljesen feltöltve.                                  | ▶ Töltse fel teljesen az akkumulátort.                                                    |
| A készülék működés közben leáll.                            |                                                                     | ▶ A készüléket túl erősen nyomja a bőrre.                                   | ▶ Kis erővel nyomja a bőrhöz.                                                             |
|                                                             |                                                                     | ▶ Az akkumulátor nincs teljesen feltöltve.                                  | ▶ Töltse fel teljesen az akkumulátort.                                                    |
| Nem távolít el szőrzetet.                                   | <b>Epiláláskor</b>                                                  | ▶ A készüléket hosszú szőrön használja.                                     | ▶ 2 - 3 mm hosszú szőrön használja.                                                       |
| A szőr borostás lesz.                                       |                                                                     | ▶ A készüléket nem megfelelő módon vagy nem megfelelően mozgatva használja. | ▶ Lásd 356. oldal.                                                                        |
| A készülék nem távolítja el annyira a szőrt, mint korábban. |                                                                     | ▶ Szőrszálak halmozódtak fel a készüléken.                                  | ▶ Tisztítsa meg a szőrtörmeléktől.                                                        |
|                                                             |                                                                     | ▶ A bőrvédő vagy a lemezek deformálódtak, megrepedtek vagy megsérültek.     | ▶ Kérjen átvizsgálást vagy javítást egy hivatalos szervizben.                             |
| Működés közben lejön az érzékeny terület sapka.             |                                                                     | ▶ A készüléket túl erősen nyomja a bőrre.                                   | ▶ Kis erővel nyomja a bőrhöz. (Lásd 356. oldal.)                                          |
|                                                             | ▶ A bőrhöz képest nem 90°-os szögben tartva használja a készüléket. | ▶ A bőréhez képest nem 90°-os szögben tartva használja. (Lásd 356. oldal.)  |                                                                                           |

| Hiba                                                     |               | Lehetséges ok                                              | Megoldás                                                                                       |
|----------------------------------------------------------|---------------|------------------------------------------------------------|------------------------------------------------------------------------------------------------|
| Nem vág olyan jól a készülék, mint korábban.             | Borotváláskor | ▶ Szőrtörmelék halmozódott fel a készüléken.               | ▶ Tisztítsa meg a szőrtörmeléktől.                                                             |
|                                                          |               | ▶ A kés deformálódott.                                     | ▶ Cserélje ki a vágókést.<br>Cserére vonatkozó útmutatások:                                    |
|                                                          |               | ▶ A kés elhasználódott.                                    | ▶ Külső szita: Körülbelül 1 év<br>Kés: Körülbelül 2 év                                         |
| Nem lehet reszelni.                                      | Lábápoláskor  | ▶ A reszelő elkopott.                                      | ▶ Cserélje ki a reszelőt.<br>Cserére vonatkozó útmutatások:<br>Körülbelül 1 év                 |
|                                                          |               | ▶ Az ENYHE működési módban történik a készülék használata. | ▶ Próbálja az ERŐS működési módban használni.                                                  |
| Nem lehet megszabadulni a szagtól.                       |               | ▶ Szennyeződött.                                           | ▶ Áztassa a reszelőt vízbe nagyjából 24 órán keresztül a lemosás előtt                         |
| Nem távolítja el eléggé a felhámot vagy a szennyeződést. | Radírozáskor  | ▶ Nem nyomja elég erősen a bőrré, vagy nem elég ideig.     | ▶ Módosítsa a nyomás szögét és/vagy azt az időt, amíg vizsgálja a bőre állapotát.              |
|                                                          |               | ▶ A folyamatos használat miatt elhasználódott a kefe.      | ▶ Cserélje ki a kefét.<br>Cserére vonatkozó útmutatások:<br>Szonikus dörzskefe: évente egyszer |

Ha a problémákat továbbra sem sikerült elhárítani, akkor javítás ügyében vegye fel a kapcsolatot azzal az üzlettel, ahol vásárolta a készüléket vagy egy Panasonic hivatalos márkaszerviz-központtal.



## Akkumulátor élettartama

Körülbelül 3 év.

Ha az üzemidő jelentősen megrövidült akár teljes feltöltés után is, akkor az akkumulátor élettartama lejárt.

(A használattól és a tárolási körülményektől függően változhat az akkumulátor élettartama.)

A készülékben található akkumulátor cseréje nem a vásárló feladata.

Márkaszerviz-központban cseréltesse az akkumulátort.

## A beépített akkumulátor eltávolítása (27. ábra)

### A készülék kiselejtezése előtt távolítsa el a beépített akkumulátort.

Az akkumulátort biztonságosan kell ártalmatlanítani.

Az akkumulátort a hivatalosan kijelölt helyen selejtezze ki, ha van ilyen.

E lépéseket csak a készülék kiselejtezésekor szabad elvégezni, tilos javítási célra használni. Ha Ön bontja szét a készüléket, akkor az többé már nem lesz vízálló, és meghibásodáshoz vezethet.

- Kapcsolja le a készüléket a hálózati adatterről.
- Teljes lemerülésig használja az akkumulátort, ha még maradt benne töltés.
- Hajtsa végre az ① - ⑤ lépést, majd emelje fel és vegye ki az akkumulátort.
- Ügyeljen arra, hogy ne zárja rövidre az eltávolított akkumulátor pozitív és negatív érintkezőit, és szigetelje az érintkezőket szigetelőszalaggal.

## Környezetvédelem és újrahasznosítás

Lítium-ion akkumulátort tartalmaz a készülék.

Az akkumulátort a hivatalosan kijelölt helyen selejtezze ki, ha van ilyen az országában.

## Garancia

Keresse fel a Panasonic webhelyét a <http://www.panasonic.com> címen, vagy forduljon egy hivatalos szervizhez (Az Európai garanciális tájékoztatóban találhatóak a kapcsolattartási címek), ha tájékoztatásra van szüksége, vagy meghibásodott az epilátor, vagy sérült tápkábel.

## Műszaki adatok

|                                  |                                                                                                                                                                                    |
|----------------------------------|------------------------------------------------------------------------------------------------------------------------------------------------------------------------------------|
| Tápellátás                       | Lásd a hálózati adapteren levő adattáblát.<br>(Automatikus feszültségváltás)                                                                                                       |
| Töltési idő                      | Kb. 1 óra                                                                                                                                                                          |
| Levegőben terjedő akusztikai zaj | Epilálófej 74 dB (A) 1 pW teljesítménynél<br>Borotvafej: 64 dB (A) 1 pW teljesítménynél<br>Lábápoló fej: 69 dB (A) 1 pW teljesítménynél<br>Kefefej: 65 dB (A) 1 pW teljesítménynél |

E készüléket kizárólag házi használatra tervezték.



Műszaki adatok:  
Minőségtanúsítás  
Motorfeszültség: 3,6 V DC egyenfeszültség  
Töltési idő: 1 óra  
Ezt a készüléket kizárólag háztartási használatra tervezték.  
Tápellátás: beépített akkumulátor  
Tápfeszültség: 3,6 V egyenfeszültség  
Méretek (szélesség x magasság x mélység):  
6,7 cm × 16,3 cm × 4,7 cm  
Tömeg: 170 g  
Hálózati tápegység és akkumulátor töltő adatai:  
Típus: RE7-87  
Hálózati feszültség: 100 - 240 V AC, 50 - 60 Hz (Automatikus feszültségátalakítás)  
Áramfelvétel: 180 mA  
Kimenő feszültség: 4,8 V egyenfeszültség  
Terhelhetőség: 1,25 A  
Érintésvédelmi osztály: II.  
Méretek (szélesség x magasság x mélység):  
4,3 cm × 10,1 cm × 2,3 cm  
Tömeg: 130 g  
Megjegyzés: A műszaki adatok változtatásának jogát fenntartjuk.  
A tömeg- és méretadatok megközelítő értékek.

GB

D

F

I

NL

E

DK

P

N

S

FIN

PL

CZ

SK

H

RO

TR

**Tájékoztatás felhasználók számára az elhasználdott készülékek, szárazelemek és akkumulátorok begyűjtéséről és ártalmatlanításáról. Csak az Európai Unió és olyan országok részére, amelyek begyűjtő rendszerekkel rendelkeznek**



A termékeken, a csomagoláson és/vagy a kísérő dokumentumokon szereplő szimbólumok azt jelentik, hogy az elhasználdott elektromos és elektronikus termékeket, szárazelemeket és akkumulátorokat tilos az általános háztartási hulladékkal keverni.

Az elhasználdott készülékek, szárazelemek és akkumulátorok megfelelő kezelése, hasznosítása és újrafelhasználása céljából, kérjük, hogy a helyi törvényeknek megfelelően juttassa el azokat a kijelölt gyűjtőhelyekre.

E termékek, szárazelemek és akkumulátorok előírászerű ártalmatlanításával Ön hozzájárul az értékes erőforrások megóvásához, és megakadályozza az emberi egészség és a környezet károsodását.

Amennyiben a begyűjtéssel és újrafelhasználással kapcsolatban további kérdése lenne, kérjük, érdeklődjön a helyi önkormányzatnál.

E hulladékok szabálytalan elhelyezését a nemzeti jogszabályok büntethetik.



**Megjegyzés a szárazelem- és akkumulátor-szimbólummal kapcsolatban (alsó szimbólumpélda)**

Ezek a szimbólumok kémiai szimbólummal együtt alkalmazhatók. Ebben az esetben teljesíti az EU irányelvnek vegyi anyagra vonatkozó követelményét.

# Panasonic

Instrucțiuni de utilizare  
Epilator (pentru uz casnic)

Nr. Model ES-EL9A  
ES-EL7A

## Cuprins

|                                                                  |            |
|------------------------------------------------------------------|------------|
| <b>Măsurile de siguranță</b> .....                               | <b>371</b> |
| <b>Informații importante</b> .....                               | <b>377</b> |
| <b>Pași rapizi pentru utilizare</b> .....                        | <b>378</b> |
| <b>Identificarea componentelor</b> .....                         | <b>378</b> |
| <b>Încărcare</b> .....                                           | <b>379</b> |
| <b>Înainte de utilizare</b> .....                                | <b>379</b> |
| <b>Mod de utilizare</b> .....                                    | <b>380</b> |
| <b>Curățarea</b> .....                                           | <b>384</b> |
| <b>Înlocuirea foliei exterioare și a lamei interioare</b> .....  | <b>385</b> |
| <b>Înlocuirea pilei</b> .....                                    | <b>385</b> |
| <b>Înlocuirea periei sonice pentru curățare</b> .....            | <b>385</b> |
| <b>Depanare</b> .....                                            | <b>386</b> |
| <b>Durata de viață a acumulatorului</b> .....                    | <b>389</b> |
| <b>Îndepărtarea acumulatorului reîncărcabil încorporat</b> ..... | <b>389</b> |
| <b>Garanția</b> .....                                            | <b>389</b> |
| <b>Specificațiile</b> .....                                      | <b>389</b> |

Vă mulțumim că ați achiziționat acest produs Panasonic.  
Înainte de a utiliza acest dispozitiv, vă rugăm să citiți toate aceste  
instrucțiuni și să le păstrați pentru consultări ulterioare.

367

GB

D

F

I

NL

E

DK

P

N

S

FIN

PL

CZ

SK

H

RO

TR

## **Avertisment**

- Acest dispozitiv poate fi utilizat de copiii în vârstă de cel puțin 8 ani și de persoanele cu capacități fizice, senzoriale sau mintale reduse sau lipsite de experiență și cunoștințe, dacă sunt supravegheați și au fost instruiți referitor la modul de utilizare a dispozitivului în condiții de siguranță și înțeleg riscurile implicate. Copiii nu trebuie lăsați să se joace cu acest dispozitiv. Curățarea și întreținerea nu trebuie făcute de copii nesupravegheați.
- Cablul de alimentare nu poate fi înlocuit. În cazul în care cablul este deteriorat, adaptorul de c.a. trebuie aruncat.
- Nu utilizați alte dispozitive în afară de adaptorul de c.a. furnizat. De asemenea, nu utilizați alte produse cu adaptorul de c.a. furnizat. (Consultați pagina 379.)

- Simbolul următor indică faptul că o unitate de alimentare detașabilă specifică este necesară pentru conectarea aparatului electric la rețeaua de alimentare. Referința tipului unității de alimentare este marcată lângă simbol.



### ► Utilizarea capului de epilare/ras și a periei

- Aceste capete și peria se pot utiliza pe pielea umedă. Următorul simbol indică faptul că produsul poate fi utilizat în cadă sau la duș.



GB

D

F

I

NL

E

DK

P

N

S

FIN

PL

CZ

SK

H

RO

TR

## ► Folosirea capului pentru îngrijirea picioarelor

- Capul de îngrijire a picioarelor poate fi spălat.

Simbolul de mai jos înseamnă că puteți spăla sub jet de apă capul de îngrijire a picioarelor.



- Detașați corpul principal de la adaptorul de c.a. înainte de curățarea în apă.

## Măsurile de siguranță

Pentru a reduce riscul de rănire, deces, electrocutare, incendiu și pagube materiale, trebuie respectate întotdeauna următoarele măsuri de siguranță.

### Explicarea simbolurilor

Următoarele simboluri sunt utilizate pentru a clasifica și descrie nivelul de risc, rănire și pagube materiale, care pot apărea atunci când semnificația acestora nu este luată în considerare și are loc o utilizare necorespunzătoare.

|                                                                                                      |
|------------------------------------------------------------------------------------------------------|
|  <b>PERICOL</b>     |
| Indică un risc potențial care va cauza rănirea gravă sau decesul.                                    |
|  <b>AVERTISMENT</b> |
| Indică un risc potențial care poate cauza rănirea gravă sau decesul.                                 |
|  <b>ATENȚIE</b>     |
| Indică un risc care poate cauza rănirea superficială sau pagube materiale.                           |

Următoarele simboluri sunt utilizate pentru a clasifica și descrie tipul instrucțiunilor care trebuie respectate.



Acest simbol este utilizat pentru a alerta utilizatorii asupra unei proceduri specifice de utilizare care nu trebuie efectuată.



Acest simbol este utilizat pentru a alerta utilizatorii asupra unei proceduri specifice de utilizare care trebuie efectuată, astfel încât dispozitivul să poată fi utilizat în siguranță.



## AVERTISMENT

### ► Sursa de alimentare

**Nu deteriorați, modificați, îndoiiți forțat, trageți sau răsuciți cablul. De asemenea, nu ciupiți și nu așezați obiecte grele deasupra cablului.**

**Nu introduceți adaptorul de c.a. în apă și nu-l spălați cu apă.**

 **Nu așezați niciodată transformatorul de c.a. pe sau lângă chiuveta sau cada plină cu apă.**

**Nu utilizați niciodată aparatul în cazul în care adaptorul de c.a. este avariât sau dacă ștecărul de alimentare are joc în priză.**

- În caz contrar, există risc de electrocutare sau incendiu din cauza unui scurtcircuit.

 **Nu conectați sau deconectați adaptorul la/de la o priză dacă aveți mâinile ude.**

- În caz contrar, există risc de electrocutare sau rănire.

GB

D

F

I

NL

E

DK

P

N

S

FIN

PL

CZ

SK

H

RO

TR



## AVERTISMENT

**A nu se utiliza astfel încât să fie depășite valorile nominale ale prizei sau ale cablurilor.**

- Depășirea valorilor nominale prin conectarea prea multor ștecăre la o singură priză poate provoca incendiu din cauza supraîncălzirii.

**Asigurați-vă întotdeauna că aparatul este conectat la o sursă de alimentare cu electricitate care să fie compatibilă cu tensiunea nominală menționată pe adaptorul de c.a.**



**Introduceți complet adaptorul sau ștecherul aparatului.**

- Nerespectarea acestei instrucțiuni poate cauza incendiu sau electrocutare.

### ► Acest produs

**Acest produs este prevăzut cu un acumulator încorporat. A nu se arunca în flăcări sau în vecinătatea surselor de căldură. A nu se încărca, utiliza sau lăsa în spații cu temperaturi ridicate.**



- În caz contrar, există risc de supraîncălzire, aprindere sau explozie.

**Nu efectuați modificări sau reparații.**



- În caz contrar, există risc de incendiu, electrocutare sau rănire. Contactați un centru de service autorizat pentru reparații (schimbarea acumulatorului etc.).

**Nu dezasamblați produsul decât atunci când doriți să-l aruncați.**



- În caz contrar, există risc de incendiu, electrocutare sau rănire.

### ► În caz de anomalie sau defecțiune

**Opriiți imediat utilizarea și scoateți adaptorul dacă apar anomalii sau defecțiuni.**

- Nerespectarea acestei instrucțiuni poate cauza incendiu, electrocutare sau leziuni.

**<Anomalii sau defecțiuni>**



- **Unitatea principală, adaptorul sau cablul sunt deformatate sau anormal de fierbinți.**
- **Unitatea principală, adaptorul sau cablul miros a ars.**

**• Se aude un sunet ciudat în timpul încărcării sau utilizării unității principale, adaptorului sau cablului.**

- Solicitați imediat verificarea sau repararea la un centru de service autorizat.

### ► Prevenirea accidentelor

**A nu se lăsa în locuri accesibile copiilor sau sugarilor. Nu îi lăsați să folosească produsul.**



- În caz contrar, se pot provoca accidente sau răniri prin înghițirea accidentală a lamei interioare, periei etc.



## **AVERTISMENT**

### ► Curățare

**Când efectuați activități de curățenie, deconectați întotdeauna adaptorul de la priză.**



- Nerespectarea acestei instrucțiuni poate cauza electrocutare sau rănire.

**Curățați regulat ștecherul de alimentare și ștecărul aparatului pentru a preveni acumularea prafului.**



- Nerespectarea acestei instrucțiuni poate provoca incendiu din cauza problemelor de izolare provocate de umiditate. Deconectați adaptorul și ștergeți cu o cârpă uscată.

## **ATENȚIE**

### ► Pentru protejarea pielii

**Nu este indicat ca următoarele persoane să utilizeze acest aparat:**

- Persoanele care suferă de dermatită atopică, iritații și alte boli de piele.
  - Persoanele cu diateză alergică sau cele care se irită ușor la contactul cu anumite produse cosmetice, articole de îmbrăcăminte, metale etc.
  - Persoanele care supurează ușor.
  - Persoanele care suferă de varice, diabet, hemofilie etc.
  - Persoanele care au probleme de coagulare a sângelui.
- În caz contrar, există riscul ca pielea să se irite sau să apară inflamații, sângerări sau dureri intense.



**Nu utilizați în cazurile următoare:**

- În timpul menstruației, sarcinii sau în interval de o lună după naștere
  - Atunci când nu vă simțiți bine sau când simțiți că ceva nu este în regulă cu pielea sau corpul dumneavoastră.
  - După ce ați consumat alcool sau după ce ați luat medicamente sau atunci când sunteți foarte obosit(ă).
- În caz contrar, există riscul ca pielea să se irite sau să apară inflamații, sângerări sau dureri intense.



**Nu utilizați în zonele următoare:**

- Cu răni, iritații, alunițe, vânătăi, negi, coșuri etc.
  - Pe pielea bronzată.
- În caz contrar, există risc de rănire, inflamare a pielii sau sângerare.



**Nu apăsați prea tare pe lamă atunci când utilizați capul de ras.**

- În caz contrar, există riscul deteriorării aparatului, ceea ce duce la rănirea pielii.



**Nu atingeți secțiunea lamei (secțiunea metalică)**

**corespunzătoare lamei interioare atunci când folosiți capul de ras.**

- În caz contrar, există riscul să vă răniți mâinile.



**Nu acționați întrerupătorul de pornire dacă nu este atașat capul.**

- În caz contrar, există riscul să vă răniți degetele sau să puteți prinde și rupe părul sau hainele.



GB

D

F

I

NL

E

DK

P

N

S

FIN

PL

CZ

SK

H

RO

TR



## ATENȚIE

**Nu utilizați aparatul dacă este scos cadrul.**



- În caz contrar, există riscul să vă răniți degetele sau vă puteți prinde și rupe părul sau hainele.

**Nu folosiți săpun exfoliant sau cu efect de gomaj.**



- În caz contrar, există riscul să vă răniți pielea sau să suferiți depigmentări sau leziuni cutanate.

**Atașați mereu capacul pentru zone sensibile pentru subraț/linia bikinilor când vă epilați la subraț și pe linia bikinilor. Nu utilizați capacul rapid de epilare pentru picioare/brațe sau capacul delicat pentru picioare/brațe.**



- Nerespectarea acestei instrucțiuni poate cauza leziuni, inflamații sau dureri intense.

**Protectorul pentru piele și folia exterioară sunt fragile. Depozitați capul de ras cu vârful pentru linia bikinilor atașat.**



- Nerespectarea acestei instrucțiuni poate cauza deformarea sau deteriorarea protectorului pentru piele sau a foliei exterioare, ceea ce poate duce la rănirea pielii.  
- Depozitați protectorul pentru piele și folia exterioară cu grijă.



**Înainte de utilizare, verificați dacă protectorul pentru piele, discul, lama, cadrul nu prezintă deformări, fisuri și deteriorări.**

- Nerespectarea acestei instrucțiuni poate cauza rănirea pielii.

**Aplicați protectorul pentru piele și discurile de epilare la un unghi de 90° față de piele, fără a brusca.**



- Nerespectarea acestei instrucțiuni poate cauza riscul de rănire a pielii sau vă puteți prinde și rupe părul sau hainele.

**Dacă problemele de piele persistă timp de 2 zile sau mai mult după tratament,**



**opriți utilizarea dispozitivului și consultați un dermatolog.**

- Nerespectarea acestei instrucțiuni poate agrava simptomele.

**Opriti aparatul de la buton când se încălzește și**



**utilizați aparatul numai după ce s-a răcit.**

- Nerespectarea acestor indicații poate provoca arsuri termice.

► **Despre utilizarea capului de epilare/ras**

**Nu utilizați în zonele următoare:**

• Pe față, pe organele genitale și în zona acestora sau pe coapse.



• Partea interioară a bratelor și zone precum coatele sau genunchii, unde pielea se poate plia.

- În caz contrar, există risc de rănire, inflamare a pielii sau sângerare.

## **ATENȚIE**

**Nu este indicat ca următoarele persoane să utilizeze acest aparat:**

- Persoanele care au suferit de probleme ale pielii (supurare, inflamare etc.) cauzate de epilare (smulgere, depilare, epilare cu ceară etc.)
- În caz contrar, există riscul ca pielea să se irite sau să apară inflamații, sângerări sau dureri intense

**Nu utilizați capul de epilare/ras în următoarele cazuri:**

- Utilizarea înainte de înotul sau scăldatul în mare (a se utiliza cu cel puțin 2 zile înainte de astfel de activități).
- Utilizarea înainte de a face baie.
- Practicarea de sporturi extreme sau exerciții fizice imediat după epilare.
- În caz contrar, există risc de infectare sau inflamare din cauza bacteriilor care pătrund în corp prin pori.

**Nu aplicați presiune puternică pe piele, nu treceți repetat peste aceeași zonă și nu deplasați aparatul înainte și înapoi în aceeași zonă. De asemenea, nu folosiți mișcări de lovire.**

- În caz contrar, există risc de rănire, inflamare a pielii sau durere intensă.

► **Despre utilizarea capului de îngrijire a picioarelor**

**Nu folosiți aparatul pe bășici sau bătăături.**

- În caz contrar, există risc de rănire, inflamare a pielii sau sângerare.

**Nu folosiți aparatul pe bășici sau bătăături:**

- Pilierea prea în profunzime
- Atingerea pielii moi cu pila
- Folosirea capului de îngrijire a picioarelor în cadă.
- În caz contrar, există risc de rănire a pielii, infectare, inflamare, sângerare sau alte probleme, sau agravarea unor astfel de simptome.

**• Persoanele care suferă de circulație deficitară a sângelui în picioare sau umflături, mâncărimi, durere sau încălzire excesivă la picioare trebuie să consulte medicul înainte de utilizarea capului de îngrijire a picioarelor.**

**• Dacă pielea pare anormală după pilire, opriți utilizarea capului pentru îngrijirea picioarelor și consultați un dermatolog.**

- **Piliți pielea întărită puțin câte puțin, pe parcursul mai multor zile.**
- **Piliți doar bătăăturile sau pielea întărită de pe picioare.**
- Nerespectarea instrucțiunilor de mai sus poate duce la rănirea pielii, infectare, inflamare, sângerare sau alte probleme sau agravarea unor astfel de simptome.

**Când utilizați aparatul pentru pilire, acordați atenție direcției în care se deplasează corpul principal.**

- **Rotirea pilei poate determina corpul principal să se deplaseze într-o direcție neașteptată, putând cauza rănirea pielii.**

GB

D

F

I

NL

E

DK

P

N

S

FIN

PL

CZ

SK

H

RO

TR

## **ATENȚIE**

**Păstrați capul de îngrijire a picioarelor cu capacul de protecție atașat.**

-  - Nerespectarea acestei instrucțiuni poate cauza deteriorarea obiectelor din jur.

### ► **Despre utilizarea periei sonice de curățare**

**Nu utilizați în zonele următoare:**

-  • Pe față, pe gât, pe organele genitale și în zona acestora
- În caz contrar, există risc de rănire, inflamare a pielii sau sângerare.

**Nu utilizați peria sonică de curățare în următoarele cazuri:**

-  • Aplicați pe piele cu presiune puternică
- Nu utilizați în mod continuu pentru perioade îndelungate de timp pe aceeași zonă
- În caz contrar, există risc de rănire a pielii, infectare, inflamare, sângerare sau alte probleme, sau agravarea unor astfel de simptome.

**Dacă problemele de piele persistă timp de 2 zile sau mai mult după tratament, opriți utilizarea dispozitivului și consultați un dermatolog.**

-  - Nerespectarea acestei instrucțiuni poate agrava simptomele.

**Utilizați pentru a îndepărta bătăturile de pe genunchi sau coate.**

-  - Nerespectarea acestei instrucțiuni poate cauza leziuni, inflamare a pielii sau sângerare.

### ► **Rețineți următoarele precauții**

**Nu împrumutați aparatul membrilor familiei sau altor persoane.**

-  - Nerespectarea acestei instrucțiuni poate provoca infecții sau inflamări.

**Nu lăsați obiecte metalice sau murdărie să se lipească de ștecherul de alimentare sau de ștecherul aparatului.**

-  - În caz contrar, există risc de electrocutare sau incendiu din cauza unui scurtcircuit.

**Nu îndreptați lampa LED direct spre ochii dumneavoastră.**

-  - Acest lucru poate provoca amețeală.

**Nu-l scăpați pe jos și nu-l supuneți la șocuri.**

-  - În caz contrar, există risc de rănire.

**Nu înfășurați cablul în jurul adaptorului sau aparatului când este depozitat.**

-  - Procedând astfel, există riscul ca firul din interiorul cablului să se rupă, putând provoca incendiu din cauza unui scurtcircuit.

**Deconectați adaptorul sau ștecherul aparatului, ținând direct de adaptor sau de ștecher, și nu de cablu.**

-  - Dacă deconectați apucând de cablu, există risc de electrocutare sau rănire.

**Deconectați adaptorul de la priză atunci când nu încărcați aparatul.**

-  - Nerespectarea acestei instrucțiuni poate provoca electrocutare sau incendiu din cauza scurgerilor de electricitate provocate de probleme de izolare.

**Manevrarea bateriei înlocuite  
în momentul înlăturării  
acesteia**

## **PERICOL**

- Acumulatorul este destinat exclusiv utilizării cu acest aparat. Nu utilizați acumulatorul cu alte produse.
- Nu încărcați acumulatorul după ce a fost scos din produs.
- Nu-l aruncați în foc și nu-l expuneți căldurii.
- Nu loviți, demontați, modificați sau înțepați acumulatorul cu un cui.
- Nu lăsați bornele pozitivă și negativă ale acumulatorului să intre în contact una cu cealaltă prin intermediul unor obiecte metalice.
- Nu transportați sau depozitați acumulatorul împreună cu bijuterii metalice precum coliere și agrafe de păr.
- Nu utilizați și nu lăsați acumulatorul în locuri în care va fi expus la temperaturi ridicate, de exemplu, în lumina directă a soarelui sau în apropierea altor surse de căldură.
- Nu dezlipiți niciodată învelișul.
- În caz contrar, există risc de supraîncălzire, aprindere sau explozie.



## **AVERTISMENT**

**După scoaterea acumulatorului, nu-l lăsați la îndemâna copiilor sau a bebelușilor.**



- Acumulatorul va avea efecte dăunătoare asupra organismului dacă este înghițit accidental. Dacă se întâmplă acest lucru, consultați imediat un medic.

**Dacă lichidul din acumulator se scurge și intră în contact cu ochii, nu vă frecați la ochi, ci clătiți bine cu apă curată, precum apa de la robinet.**



- Nerespectarea acestei instrucțiuni poate cauza leziuni. Consultați imediat un medic.

## **ATENȚIE**

**Dacă lichidul din acumulator se scurge și intră în contact cu pielea sau hainele, clătiți cu apă curată, precum apa de la robinet.**



- Nerespectarea acestei instrucțiuni poate provoca inflamații.

## **Informații importante**

Nu utilizați alcool sau dizolvant de oă etc. pentru a curăța aparatul. În caz contrar, corpul principal poate fi deteriorat, fisurat sau poate suferi modificări de culoare.

Țineți aparatul departe de chiuvete, băi sau alte zone cu umiditate ridicată unde ar putea fi expus la apă și la umezeală după utilizare.

GB

D

F

I

NL

E

DK

P

N

S

FIN

PL

CZ

SK

H

RO

TR

Nu lăsați aparatul în locuri în care va fi expus la temperaturi ridicate sau la lumina directă a soarelui. Când depozitați, atașați întotdeauna capacul de protecție pentru capul de îngrijire a picioarelor și capul de ras.

### Pași rapizi pentru utilizare

**1** Încărcare (⇒ Pagina 379)



**2** Îndepărtarea și atașarea capului (⇒ Pagina 379)



**3** Mod de utilizare (⇒ Pagina 380)

### Identificarea componentelor (Consultați pagina 3)

| Accesorii                                                                | ES-EL9A | ES-EL7A |
|--------------------------------------------------------------------------|---------|---------|
| Capac rapid pentru picioare/brațe [A]                                    | ✓       | ✓       |
| Capac delicat pentru picioare/brațe [B]                                  | ✓       | ✓       |
| Capac pentru zone sensibile pentru subraț/linia bikinilor [C]            | ✓       | ✓       |
| Cap de epilare [D]                                                       | ✓       | ✓       |
| Vârf pentru linia bikinilor (capac de protecție pentru capul de ras) [E] | ✓       | ✓       |
| Cap de ras [F]                                                           | ✓       | ✓       |
| Capac de protecție pentru capul de îngrijire a picioarelor [G]           | ✓       | —       |

| Accesorii                          | ES-EL9A | ES-EL7A |
|------------------------------------|---------|---------|
| Cap de îngrijire a picioarelor [H] | ✓       | —       |
| Perie sonică pentru curățare [I]   | ✓       | —       |
| Cap de perie [J]                   | ✓       | —       |

**A** Capac rapid pentru picioare/brațe

**B** Capac delicat pentru picioare/brațe

(⇒ Pagina 382)

**C** Capac pentru zone sensibile pentru subraț/linia bikinilor

① Protector pentru piele

② Protuberanțe de eliberare a capacului

③ Cadru

**D** Cap de epilare

④ Discuri de epilare

**E** Vârf pentru linia bikinilor (capac de protecție pentru capul de ras)

**F** Cap de ras

⑤ Folie exterioră

⑥ Dispozitiv de tuns

⑦ Comutatorul dispozitivului de tuns retractabil

⑧ Cadru

⑨ Lama interioară

⑩ Buton de eliberare a cadrului

**G** Capac de protecție pentru capul de îngrijire a picioarelor

**H** Cap de îngrijire a picioarelor

⑪ Pilă

⑫ Buton de eliberare a cadrului

⑬ Cadru

**I** Perie sonică pentru curățare

**J** Cap de perie

**K** Corpul principal

⑭ Buton de eliberare a capului

⑮ Lampa LED

⑯ Indicatoare luminoase de mod

⑰ Înterupător de pornire

(alimentare oprită/pornită/  
selectarea modului)

18 Indicator luminos de încărcare/  
notificare

19 Mufă de alimentare

**L** **Adaptor de c.a. (RE7-87)**  
**(Forma adaptorului de c.a.  
diferă în funcție de regiune.)**

20 Adaptor

21 Ștecher de alimentare

22 Cablu

23 Ștecherul aparatului

Accesorii

**M** **Perie de curățare**

**N** **Pungă**

## Încărcare

Pentru performanțe optime,  
încărcați complet aparatul înainte  
de utilizare.

**Nu puteți folosi aparatul în timpul  
încărcării.**

**Temp de încărcare = aprox. 1 oră**

Epilatorul poate fi utilizat aproximativ  
30 de minute (35 de minute când se  
folosește capacul delicat pentru  
picioare/brațe) după 1 oră de  
încărcare.

Acest timp va fi diferit în funcție de  
temperatură.

**Introduceți cablul adaptorului de  
c.a. în epilator (a) și încărcătorul  
în priză (b). (Fig. 1)**

Indicatorul luminos de încărcare/  
notificare [18] luminează roșu în  
timpul încărcării. (Fig. 2)

Se stinge după ce încărcarea este  
finalizată.

Clipește de două ori la fiecare  
secundă în timpul încărcării  
anormale.

• Temperatura ambientă recomandată  
pentru încărcare este de 15 °C – 35  
°C. Este posibil ca bateria să nu se  
încarce corespunzător sau deloc  
dacă nu atinge temperatura  
recomandată.

• Timpul de încărcare poate să scadă  
în funcție de capacitatea de  
încărcare.

• Încărcarea acumulatorului la  
fiecare utilizare a aparatului nu  
afectează durata sa de viață.

• Când încărcați aparatul pentru  
prima dată sau când nu a fost  
utilizat mai mult de 6 luni, durata  
de încărcare se poate schimba sau  
este posibil ca indicatorul luminos  
de încărcare/notificare să nu  
lumineze câteva minute. Acesta va  
lumina în cele din urmă dacă este  
conectat.

• Dacă radiourile sau alte surse emit  
zgomote în timpul utilizării sau  
încărcării produsului, mutați-vă în alt  
loc pentru a utiliza produsul.

**<Pentru a verifica dacă s-a finalizat  
încărcarea>**

Dacă scoateți și reintroduceți  
ștecherul aparatului în timpul  
încărcării, indicatorul luminos de  
încărcare/notificare se aprinde și se  
închide după aproximativ 5  
secunde.

## Înainte de utilizare

**Îndepărtarea și atașarea  
capului**

**Scoateți capul în timp ce  
împingeți butonul de eliberare a  
capului și împingeți-l până ce se  
aude un declic. (Fig. 3)**

**Utilizarea vârfului pentru  
linia bikinilor**

**Puneți accesoriul pentru bikini pe  
capul de ras și ridicați  
dispozitivul de tuns. (Fig. 4)**

• Când accesoriul pentru bikini este  
instalat, asigurați-vă că acesta  
este aproape de piele.

GB

D

F

I

NL

E

DK

P

N

S

FIN

PL

CZ

SK

H

RO

TR

## Îndepărtarea și atașarea periei sonice pentru curățare (Fig. 5)

(când se curăță și se înlocuiește)

### <Îndepărtarea>

Țineți peria de margini și îndepărtați de capul de perie.

### <Atașarea>

Apăsați ferm până de aude un declic.

### <Lampa LED> (Fig. 6)

Lampa LED se aprinde când este pornită alimentarea. Lampa va rămâne aprinsă cât timp epilatorul este pornit.

### <Funcție de selectare mod> (Fig. 7)

- Viteza de rotire a discului poate fi comutată în 3 etape. Încercați să utilizați modul DELICAT dacă vă faceți griji privind iritațiile apărute în urma epilării.
- Modul de funcționare se va schimba în ordinea ●(DELICAT) → ●●(NORMAL) → ●●●(PUTERE) → „OPRIT” la fiecare apăsare a comutatorului de alimentare.
- Când utilizați capul pentru îngrijirea picioarelor, este recomandată folosirea modului PUTERE.

#### ●: DELICAT

Discul se va roti la o viteză redusă.

- 1 din indicatorii de mod vor lumina în albastru.

#### ●●: NORMAL

Discul se va roti la o viteză normală.

- 2 din indicatorii de mod vor lumina în albastru.

#### ●●●: PUTERE

Discul se va roti la o viteză înaltă.

- 3 din indicatorii de mod vor lumina în albastru.

#### OPRIT

Alimentarea va fi oprită.

### <Când capacitatea acumulatorului este scăzută>

- Indicatorul luminos de încărcare/notificare [K18] clipește o dată pe secundă.
- Durata de funcționare variază în funcție de modul de utilizare și de temperatură după ce indicatorul luminos de încărcare/notificare clipește.

## Mod de utilizare

### Capul de epilat

Capacul rapid de epilare pentru picioare/brațe și capacul delicat pentru picioare/brațe sunt adecvate doar pentru picioare/brațe. Capacul pentru zone sensibile pentru subraț/linia bikinilor este adecvat doar pentru subraț/linia bikinilor.

### Zone recomandate pentru epilare (Fig. 8)

- Utilizați capacul rapid de epilare pentru picioare/brațe și capacul delicat pentru epilare pentru picioare/brațe.
  - Utilizați capacul pentru zone sensibile pentru subraț/linia bikinilor. Înainte de a epila linia bikinilor, asigurați-vă că îmbrăcați costum de baie sau lenjerie intimă, etc și verificați zonele pe care doriți să le epilați.
- Dacă epilatorul este utilizat pe alte zone decât cele marcate, este posibil să provoace dureri sau probleme ale pielii.



### Zone nerecomandate pentru epilare (Fig. 9)

Epilatorul nu trebuie să fie folosit pe partea interioară a brațelor și în zone precum coatele sau genunchii, în care pielea se poate plia.

- Epilatul UMED (epilatul după umezirea pielii și a epilatorului și apoi aplicarea spumei) face pielea mai moale, deci este mai blând cu pielea dumneavoastră în timpul epilatului.
- Pentru epilarea USCATĂ, începeți cu pasul 3. Înainte de epilarea USCATĂ, îndepărtați orice urmă de umezeală sau transpirație de pe piele.

### 1 Umeziți pielea.

### 2 Umeziți discurile și aplicați pe acestea o cantitate mică de gel de duș. (Fig. 10)

- Folosiți întotdeauna gel când epilați în stare udă.
- Nu utilizați un gel de duș cu agent exfoliant sau cu sare granulară, deoarece puteți provoca defecțiuni.
- Clătiți resturile de gel de duș de pe mâini.

### 3 Selectați modul apăsând pe întrerupătorul de pornire [Ⓚ①].

- Se face spumă. Spuma face ca epilatorul să alunece mai bine, deci îl puteți deplasa mai rapid.
- Este posibil ca aparatul să nu funcționeze dacă temperatura ambiantă este în jurul valorii de 5 °C sau mai scăzută.
- Aplicați epilatorul pe piele la un unghi de 90° și deplasați-l ușor, astfel încât să alunece pe piele.

### <Epilarea picioarelor și a brațelor>



Atașați capacul rapid de epilare pentru picioare/ brațe sau capacul delicat pentru picioare/brațe. (Fig. 11)

În sus, de la partea inferioară a piciorului. În interior, de la exteriorul brațului. (Fig. 12)

### <Epilatul la subraț sau pe linia bikinilor>



Atașați capacul pentru zone sensibile pentru subraț/linia bikinilor. (Fig. 13)

Aplicați epilatorul pe piele la un unghi de 90° față de piele și în contact cu pielea. Nu mișcați aparatul înainte și înapoi când îl aplicați pe piele. Îndepărtați-l de piele, schimbați direcția, apoi mișcați-l.

Întindeți bine pielea cu degetele pentru a preveni plierea pielii și deplasați ușor în sensul invers creșterii firelor de păr. (Fig. 14)

### <Frecvența de utilizare>

Epilarea nu este permanentă, prin urmare de la a doua utilizare se recomandă să epilați subsuorile aproximativ **o dată pe săptămână**, iar linia bikinilor aproximativ **o dată la fiecare două săptămâni**.

GB

D

F

I

NL

E

DK

P

N

S

FIN

PL

CZ

SK

H

RO

TR

### <Pentru începători/cei cu piele sensibilă>

- Vă recomandăm să utilizați rotația din modul DELICAT.

(➔ Pagina 380)

În cazul persoanelor care utilizează epilatorul pentru prima dată sau al celor cu pielea sensibilă, vă recomandăm să utilizați capacul delicat pentru picioare/brațe, care este prevăzut cu apărătoare pentru piele.

Capacul delicat pentru picioare/brațe are un protector pentru piele pentru epilare blândă; acesta poate îndepărta firele de păr ținând pielea în jos pentru a reduce durerea.

### <Sfaturi pentru rezultate optime la epilat>

- Masajul cu buretele de baie poate preveni apariția firelor incarnate.
- După utilizare, este posibil să se înroșească pielea. Un prosop rece vă va ajuta în cazul în care simțiți durere sau apare o iritație.
- Dacă pielea se usucă după epilat, vă recomandăm să aplicați o loțiune hidratantă timp de două zile după epilat.
- Asigurați-vă că pielea este curată înainte și după utilizare.

### <Lungimea ideală a părului pentru epilare>

Tăiați părul înainte de epilare dacă utilizați aparatul pentru prima dată sau dacă nu v-ați mai epilat de mult timp. Îndepărtarea părului este mai ușoară și mai puțin dureroasă când părul este scurt.

## Cap de ras

Rasul UMED cu spumă de săpun face pielea alunecoasă, pentru un ras mai fin. Pentru rasul USCAT, pasul 3 nu este necesar. Înainte de rasul USCAT, îndepărtați orice urmă de umezeală sau transpirație de pe piele.

### 1 Atașați capul de ras [G].

- Asigurați-vă că accesoriul pentru linia bikinilor [E] este scos.

### 2 Verificați dacă folia exterioară nu este deformată sau deteriorată.

### 3 Umeziți pielea și aplicați gel de duș pe piele.

- Nu utilizați un gel de duș cu agent exfoliant sau cu sare granulară. Nu utilizați nici cremă de ras, cremă de piele sau loțiune de piele. În caz contrar, puteți înfunda lama și provoca defectuni.

### 4 Selectați modul apăsând pe întreprătorul de pornire [K⑦].

- Apăsăți ușor pentru ca întreaga lamă să fie în contact cu pielea și suprafața lamei să nu se miște în sus și în jos.

## Capul de îngrijire a picioarelor ES-EL9A

- Capul de îngrijire a picioarelor nu poate fi folosit în cadă sau la duș.
- Înainte de utilizare, asigurați-vă că încărcați complet aparatul.
- Recomandăm utilizarea produsului în următoarele 30 de minute după baie sau duș. Cu picioarele curate, ștergeți toată apa de pe piele.
- Fiecare utilizare trebuie să dureze aproximativ 10 minute (5 minute pe fiecare picior, 10 minute în total pe ambele picioare).

## 1 Atașați capul de îngrijire a picioarelor [H].

- Împingeți ferm în jos până când auziți un „clic”.

## 2 Selectați modul apăsând pe întrerupătorul de pornire [K17].

- Modul PUTERE este recomandat pentru viteza de rotire. (► Pagina 380)

## 3 Aduceți capul de îngrijire a picioarelor în contact cu pielea și începeți pilirea.

### Elementele de bază în îngrijirea picioarelor

Nu folosiți produsul pentru a pili orice alte părți decât bătăturile și pielea întărită de pe picioare. (Fig. 15)

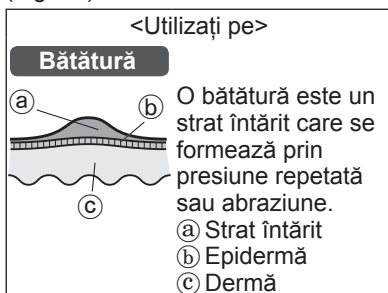

### Lucruri cărora trebuie să le acordați atenție la pilire

- Pilirea unei zone prea mari poate duce la formarea unor bătăături mai mari. Așadar, asigurați-vă că lăsați o parte din stratul întărit.

Înainte de utilizare După utilizare

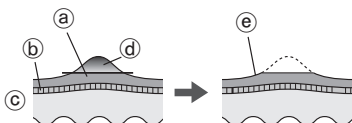

- (a) Strat întărit  
(b) Epidermă  
(c) Dermă  
(d) Porțiunea de îndepărtat  
(e) Lăsați o parte din stratul întărit

- Pilirea unei singure zone pe o perioadă lungă poate cauza încingerea prin frecare. Pentru a evita acest lucru, modificați ușor poziția în timpul pilirii.
- Pilirea prea adâncă a unei zone poate cauza sensibilizarea sau inflamarea acesteia.
- Pilirea trebuie să fie efectuată cam o dată la două săptămâni.

### Sfaturi pentru deplasarea capului de îngrijire a picioarelor

Deplasați în direcția indicată de săgeată.

Folosiți mâna liberă pentru a susține pilirea. (Fig. 16)

### Peria sonică pentru curățare

ES-EL9A

- Recomandăm utilizarea cam o dată pe săptămână.
- Recomandăm utilizarea pe zone ce urmează a fi epilate, cu 2 zile înainte de epilare. Exfolierea ajută la prevenirea creșterii firelor de păr în piele.

## 1 Atașați capul de perie.

- Împingeți ferm în jos până când auziți un „clic”.

## 2 Umeziți peria sonică de curățare. (Fig. 17)

## 3 Aplicați gel de duș pe piele.

## 4 Selectați modul apăsând pe întrerupătorul de pornire [K17].

## 5 Aplicați peria sonică de curățare pe piele și începeți exfolierea. (Fig. 18)

- Recomandăm utilizarea pe picioare, brațe (în special pe coate și pe genunchi) și decolteu.
- Nu utilizați pe zone sensibile ale pielii, față sau gât.
- Nu țineți în aceeași zonă pentru timp îndelungat. Continuați să glesați peste piele cu mișcări circulare.
- Aplicați pe aceeași zonă de piele timp de aproximativ 30 de secunde de fiecare dată, verificând pielea și ajustând corespunzător durata de utilizare.

## 6 Apăsați întrerupătorul de pornire pentru a opri alimentarea.

- Hidratați aplicând o cremă hidratantă potrivită pentru tipul dumneavoastră de piele, pentru zona pe care a fost utilizată peria sonică de curățare.

## Curățarea

- Curățați întotdeauna capetele și capacele după utilizare, pentru a menține igiena.
- Opriți și deconectați aparatul de la priză înainte de curățare.
- Aveți grijă să nu deteriorați protectorul pentru piele, cadrul, capacele pentru picioare/brațe și pentru subraț/linia bikinilor în timpul curățării.

## Curățarea uscată

[A B C D E F]

### Cap de epilat/Cap de ras

1. Ridicați capacele și cadrul în sus în timp ce țineți protuberanțele de eliberare a capacului [A B C ②] sau scoateți cadrul prin împingerea butonului de eliberare a cadrului [F ①]. (Fig. 19)
2. Curățați capacele [A B C], capul de epilare [D] și capul de ras [E] cu peria de curățare [M]. (Fig. 20)

## Curățarea umedă

[A B C D E F H I J]

### Capul de epilat/Cap de ras

(Fig. 21)

1. Umeziți discurile și lamele și aplicați pe acestea săpun de mâini lichid.
2. Porniți aparatul și astfel se va crea spumă.
3. Spălați capul cu apă pentru a îndepărta părul.
  - Nu folosiți apă fierbinte.
  - Dacă săpunul nu este îndepărtat complet, se poate acumula o depunere albă care împiedică mișcarea ușoară a discurilor.
  - Clătiți capul de ras după ce cadrul este scos.
4. Opriți aparatul, ștergeți-l cu o cârpă uscată și apoi uscați-l bine.

### Cap de îngrijire a picioarelor

(Fig. 22)

1. Aplicați săpun lichid pe partea centrală a pilei.
2. Turnați o cantitate mică de apă pe pilă și aduceți comutatorul în poziția de pornire.

- Clătiți bine orice reziduuri cu apă rece sau apă caldută.
- După oprirea comutatorului, scoateți cadrul și clătiți interiorul.
- Ștergeți cu o cârpă uscată și uscați într-un loc bine aerisit.

#### Peria sonică pentru curățare și capul de perie

(Fig. 23)

- Apăsați întrerupătorul de pornire pentru a începe alimentarea și clătiți bine reziduurile de pe peria sonică de curățare.
- Apăsați întrerupătorul de pornire pentru a opri alimentarea, scoateți capul de perie și clătiți bine partea inferioară a capului de perie.
- Ștergeți aparatul cu o cârpă uscată și apoi uscați-l bine.
  - Pentru a evita deformarea periei, uscați-o cu fața în sus, apoi depozitați-o.

#### Înlocuirea foliei exterioare și a lamei interioare

Vă recomandăm să înlocuiți folia exterioară [F5] o dată pe an și lama interioară [F9] o dată la doi ani. Scoateți folia exterioară din capul de ras [F] numai când o înlocuiți.

#### Înlocuirea foliei exterioare (Fig. 24)

- Împingând folia exterioară ușor cu degetele, folosiți o unghie pentru a elibera panoul din plastic (b) de pe lamă din clapetele de fixare (a) aflate în interiorul cadrului.
- Noua folie exterioară trebuie să fie ușor îndoită și împinsă până când este prinsă în cadru.

#### Înlocuirea lamei interioare (Fig. 25)

- Scoateți lama interioară, ținând-o de ambele capete și trăgând drept din aparatul de ras.
- Introduceți lama interioară, ținând-o de ambele capete și apăsând în jos.

#### Înlocuirea pilei [ES-EL9A]

Durata de funcționare a pilei este de aproximativ 1 an (presupunând o utilizare o dată la 2 săptămâni cu aproximativ 10 minute la o utilizare). Recomandăm înlocuirea pilei aproximativ o dată pe an. (Fig. 26)

- Apăsați cu degetul și eliberați pila.
- Aliniați partea în formă de □ cu partea marcată cu ■ și apăsați.

#### Înlocuirea periei sonice pentru curățare [ES-EL9A]

Perie sonică pentru curățare (Perie pentru curățare)

o dată pe an (presupunând o utilizare de 3 minute pe săptămână)

- Consultați pagina 380 pentru detalii legate de înlocuirea periei.

GB

D

F

I

NL

E

DK

P

N

S

FIN

PL

CZ

SK

H

RO

TR

## Depanare

| Problema                          |                                                                                | Cauza posibilă                                                                     | Măsura                                                                                                                                      |
|-----------------------------------|--------------------------------------------------------------------------------|------------------------------------------------------------------------------------|---------------------------------------------------------------------------------------------------------------------------------------------|
| Aparatul nu funcționează.         |                                                                                | ▶ Nu este încărcat.                                                                | ▶ Încărcați complet aparatul.                                                                                                               |
|                                   |                                                                                | ▶ Întrerupătorul este pornit, cu adaptorul conectat la priză.                      | ▶ Încărcarea este posibilă doar atunci când aparatul este conectat la priză. Deconectați aparatul de la priză înainte de utilizare.         |
|                                   | În timpul epilării                                                             | ▶ Protectorul pentru piele sau discurile sunt deformate, fisurate sau deteriorate. | ▶ Solicitați reparația la un centru de service autorizat.                                                                                   |
|                                   | În timpul epilării sau rasului                                                 | ▶ S-au acumulat resturi de păr.                                                    | ▶ Îndepărtați resturile de păr.                                                                                                             |
|                                   |                                                                                | ▶ Gelul de duș s-a lipit pe discuri și lamă.                                       | ▶ Îndepărtați-l după ce îl umeziți cu apă caldă.                                                                                            |
|                                   | În timpul îngrijirii picioarelor                                               | ▶ Cadrul nu este bine fixat.                                                       | ▶ Fixați-l din nou.                                                                                                                         |
|                                   | În timpul exfolierii                                                           | ▶ Gelul de duș s-a lipit pe peria sonică de curățare sau pe capul de perie.        | ▶ Clătiți cu apă caldă. Dacă gelul de duș nu se îndepărtează, scoateți peria sonică de curățare sau capul de perie și umeziți cu apă caldă. |
| Durata de utilizare se scurtează. | ▶ Aparatul este utilizat la o temperatură de aproximativ 5 °C sau mai scăzută. | ▶ Utilizați aparatul la temperaturi ambiante de aproximativ 5 °C sau mai mari.     |                                                                                                                                             |
|                                   | ▶ Aparatul este apăsat prea tare pe piele.                                     | ▶ La contactul cu pielea, nu apăsați prea tare.                                    |                                                                                                                                             |
|                                   | ▶ Nu este complet încărcat.                                                    | ▶ Încărcați complet aparatul.                                                      |                                                                                                                                             |

| Problema                                                         |                                 | Cauza posibilă                                                                                                                    | Măsura                                                                   |    |
|------------------------------------------------------------------|---------------------------------|-----------------------------------------------------------------------------------------------------------------------------------|--------------------------------------------------------------------------|----|
| Aparatul se oprește în timpul utilizării.                        |                                 | ▶ Aparatul este apăsat prea tare pe piele.                                                                                        | ▶ La contactul cu pielea, nu apăsați prea tare.                          | GB |
|                                                                  |                                 | ▶ Nu este complet încărcat.                                                                                                       | ▶ Încărcați complet aparatul.                                            | D  |
| Părul nu poate fi îndepărtat.                                    | În timpul epilării              | ▶ Aparatul este folosit pentru păr mare.                                                                                          | ▶ A se utiliza pentru fire de păr de aproximativ 2-3 mm lungime.         | F  |
| Firele de păr nu sunt complet îndepărtate.                       |                                 | ▶ Modul în care dispozitivul este aplicat sau mișcat este incorect.                                                               | ▶ Consultați pagina 381.                                                 | I  |
| Aparatul nu mai îndepărtează părul la fel de bine ca la început. |                                 | ▶ S-au acumulat resturi de păr.                                                                                                   | ▶ Îndepărtați resturile de păr.                                          | NL |
| Capacul pentru zone delicate cade în timpul utilizării.          |                                 | ▶ Protectorul pentru piele sau discurile sunt deformate, fisurate sau deteriorate.                                                | ▶ Solicitați reparația la un centru de service autorizat.                | E  |
|                                                                  |                                 | ▶ Aparatul este apăsat prea tare pe piele.                                                                                        | ▶ La contactul cu pielea, nu apăsați prea tare. (Consultați pagina 381.) | DK |
|                                                                  |                                 | ▶ Aparatul nu este aplicat la un unghi de 90° față de piele.                                                                      | ▶ Aplicați la un unghi de 90° față de piele. (Consultați pagina 381.)    | P  |
| Aparatul nu mai taie la fel de bine ca la început.               | ▶ S-au acumulat resturi de păr. | ▶ Îndepărtați resturile de păr.                                                                                                   | N                                                                        |    |
|                                                                  | ▶ Lama este deformată.          | ▶ Înlocuiți lama. Recomandări pentru înlocuire:<br>Folia exterioară:<br>Aproximativ 1 an<br>Lama interioară:<br>Aproximativ 2 ani | S                                                                        |    |
|                                                                  | ▶ Lama este uzată.              |                                                                                                                                   | FIN                                                                      |    |
|                                                                  |                                 |                                                                                                                                   |                                                                          | PL |
|                                                                  |                                 |                                                                                                                                   |                                                                          | CZ |
|                                                                  |                                 |                                                                                                                                   |                                                                          | SK |
|                                                                  |                                 |                                                                                                                                   |                                                                          | H  |
|                                                                  |                                 |                                                                                                                                   |                                                                          | RO |
|                                                                  |                                 |                                                                                                                                   |                                                                          | TR |

| Problema                                          |                                  | Cauza posibilă                                                                     | Măsura                                                                                                 |
|---------------------------------------------------|----------------------------------|------------------------------------------------------------------------------------|--------------------------------------------------------------------------------------------------------|
| Pilirea nu funcționează.                          | În timpul îngrijirii picioarelor | ▶ Pila este uzată.                                                                 | ▶ Înlocuiți pila.<br>▶ Recomandări pentru înlocuire:<br>▶ Aproximativ 1 an                             |
| Mirosul neplăcut persistă.                        |                                  | ▶ Aparatul se utilizează în modul DELICAT.                                         | ▶ Încercați să îl utilizați în modul PUTERE.                                                           |
|                                                   |                                  | ▶ Este murdar.                                                                     | ▶ Înmuiiați pila în apă timp de aproximativ 24 de ore înainte de spălare.                              |
| Nu îndepărtează eficient cuticulele sau murdăria. | În timpul exfolierii             | ▶ Nu aplică suficientă presiune pe piele sau nu pentru o perioadă destul de lungă. | ▶ Reglați gradul presiunii și/sau perioada de timp în care monitorizați starea pielii.                 |
|                                                   |                                  | ▶ Deteriorarea periei din cauza utilizării continue.                               | ▶ Înlocuiți peria.<br>▶ Recomandări pentru înlocuire:<br>▶ Perie sonică pentru curățare: o dată pe an. |

Dacă problemele tot nu pot fi rezolvate, contactați magazinul de unde ați achiziționat aparatul sau un centru service autorizat de Panasonic pentru reparații.



## Durata de viață a acumulatorului

Aproximativ 3 ani.

Dacă timpul de funcționare este în mod semnificativ mai scurt chiar și după o încărcare completă, durata de viață a acumulatorului a fost atinsă. (Durata de viață a bateriei variază în funcție de condițiile de utilizare și depozitare.)

Nu se permite înlocuirea bateriei din aparat de către clienți. Duceți mașina la un centru service autorizat pentru a-i schimba acumulatorul.

## Îndepărtarea acumulatorului reîncărcabil încorporat (Fig. 27)

### Scoateți bateria reîncărcabilă încorporată înainte de a elimina aparatul.

Bateria trebuie eliminată în condiții de siguranță.

Asigurați-vă că acumulatorul este predat la un centru desemnat oficial, dacă există.

Această figură trebuie folosită doar atunci când aparatul este eliminat ca deșeu, și nu trebuie utilizată pentru a efectua reparații. Dacă demontați pe cont propriu aparatul, acesta își va pierde impermeabilitatea, ceea ce poate duce la defectarea sa.

- Scoateți aparatul din adaptorul de c.a.
- Dacă acumulatorul este în continuare încărcat, utilizați acumulatorul până ce s-a descărcat complet.
- Parcurgeți pașii de la ① la ⑤ și ridicați acumulatorul, apoi scoateți-l.
- Aveți grijă să nu scurtcircuitați borna pozitivă și cea negativă a acumulatorului scos, în acest scop izolați bornele cu bandă.

## Pentru protecția mediului și reciclarea materialelor

Acest aparat conține o baterie Li-ion.

Vă rugăm să vă asigurați că bateria este predată într-un punct oficial desemnat, dacă există unul în țara dumneavoastră.

## Garanția

Vă rugăm să vizitați website-ul Panasonic <http://www.panasonic.com> sau să contactați un centru de service autorizat (găsiți adresa de contact în broșura de garanție paneuropeană) dacă aveți nevoie de informații sau dacă epilatorul sau cablul este deteriorat.

## Specificațiile

|                                  |                                                                                                                                                                   |
|----------------------------------|-------------------------------------------------------------------------------------------------------------------------------------------------------------------|
| Sursa de alimentare              | Consultați plăcuța de identificare de pe adaptorul de c.a. (Conversie automată a tensiunii de alimentare)                                                         |
| Timp de încărcare                | Aprox. 1 oră                                                                                                                                                      |
| Emisii de zgomot transmis în aer | Cap de epilat: 74 (dB (A) re 1 pW)<br>Cap de ras: 64 (dB (A) re 1 pW)<br>Cap de îngrijire a picioarelor: 69 (dB (A) re 1 pW)<br>Cap de perie: 65 (dB (A) re 1 pW) |

Acest produs este destinat numai utilizării casnice.

GB

D

F

I

NL

E

DK

P

N

S

FIN

PL

CZ

SK

H

RO

TR

## Depunerea la deșeurile a echipamentelor și a bateriilor vechi Doar pentru Uniunea Europeană și pentru țările cu sisteme de reciclare

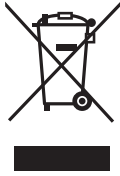

Aceste simboluri de pe produse, ambalaje și/sau documentele însoțitoare indică faptul că produsele electrice și electronice, precum și bateriile uzate nu trebuie să fie amestecate cu deșeurile menajere obișnuite.

Pentru un tratament corespunzător, pentru recuperarea și reciclarea produselor vechi și a bateriilor uzate, vă rugăm să le depuneți la punctele de colectare special amenajate, în conformitate cu legislația națională.

Prin depunerea corespunzătoare a acestora la deșeurile, veți ajuta la economisirea unor resurse valoroase și veți preveni potențiale efecte negative asupra sănătății umane și asupra mediului înconjurător.

Pentru mai multe informații despre colectare și reciclare, vă rugăm să contactați autoritățile locale.

Este posibil ca depunerea incorectă la deșeurile să fie pedepsită în conformitate cu legile naționale.



### **Notă pentru simbolul de baterie (ultimele două exemple de simboluri)**

Acest simbol poate fi utilizat în combinație cu un simbol chimic. În acest caz, acesta este conform cu cerințele stabilite de Directivă pentru elementul chimic în cauză.

# Panasonic

Kullanım Talimatları  
(Ev Tipi) Epilatör

Model No. ES-EL9A  
ES-EL7A

## İçindekiler

|                                                     |            |
|-----------------------------------------------------|------------|
| <b>Güvenlik önlemleri .....</b>                     | <b>394</b> |
| <b>Önemli bilgiler.....</b>                         | <b>400</b> |
| <b>Kullanım için hızlı adımlar .....</b>            | <b>401</b> |
| <b>Parçaların tanımı.....</b>                       | <b>401</b> |
| <b>Şarj işlemi.....</b>                             | <b>402</b> |
| <b>Kullanımdan önce.....</b>                        | <b>402</b> |
| <b>Kullanım şekli .....</b>                         | <b>403</b> |
| <b>Temizleme .....</b>                              | <b>406</b> |
| <b>Dış folyo ile iç bıçağın değiştirilmesi.....</b> | <b>407</b> |
| <b>Törpünün değiştirilmesi.....</b>                 | <b>407</b> |
| <b>Sonik kese fırçasının değiştirilmesi.....</b>    | <b>408</b> |
| <b>Sorun giderme .....</b>                          | <b>409</b> |
| <b>Pil ömrü .....</b>                               | <b>412</b> |
| <b>Yerleşik şarjlı pilin çıkarılması.....</b>       | <b>412</b> |
| <b>Garanti .....</b>                                | <b>412</b> |
| <b>Özellikler.....</b>                              | <b>412</b> |

Bu Panasonic ürününü aldığınız için teşekkür ederiz.

**Bu üniteyi kullanmadan önce lütfen talimatları eksiksiz okuyun ve ilerde kullanmak için saklayın.**

## UYARI

- Bu cihaz, 8 yaşında ya da 8 yaşından büyük çocuklar ve sınırlı fiziksel, duyuşal ve zihinsel yetenek, tecrübe ve bilgi eksikliği olan kişiler tarafından ancak cihazın güvenli biçimde kullanılması ve taşıdığı tehlikeler ile ilgili bilgi veya eğitim verilmiş olması durumunda kullanılabilir. Çocuklar cihazla oynamamalıdır. Temizlik ve kullanıcı bakımı, gözetim altında olmayan çocuklar tarafından yapılmamalıdır.
- Elektrik kablosu değiştirilemez. Kablo hasarlıysa, AC adaptörü atılmalıdır.
- Herhangi bir amaç için verilen AC adaptörü dışında herhangi bir şey kullanmayın. Ayrıca birlikte verilen AC adaptörüyle başka bir ürün kullanmayın. (Bakınız sayfa 401.)

- Aşağıdaki sembol, elektrikli cihazları elektrik şebekesine bağlamak için özel sökülebilir bir güç sağlama ünitesinin gerekli olduğunu gösterir. Güç sağlama ünitesinin tipi sembolün yanında gösterilir.



### ► Epilasyon/tıraş başlığının ve fırçanın kullanımı

- Başlıklar ve fırça ıslakken kullanılabilir.

Aşağıdaki sembol cihazın banyoda ya da duşta kullanılabileceğini gösterir.



### ► Ayak bakımı başlığının kullanımı

- Ayak bakımı başlığı yıkanabilir.

Aşağıdaki sembol ayak bakımı başlığının suyla temizlenebileceğini gösterir.



- Suda temizlemeden önce ana gövdeyi AC adaptörden ayırın.

GB

D

F

I

NL

E

DK

P

N

S

FIN

PL

CZ

SK

H

RO

TR

## Güvenlik önlemleri

Yaralanma, can kaybı, elektrik çarpması, yangın ve maddi zarar verme riskini azaltmak için aşağıdaki güvenlik önlemlerini mutlaka uygulayın.

### Sembollerin açıklaması

Aşağıdaki semboller işaretlerin gözardı edilmesinin ve uygunsuz kullanımın neden olduğu kazaların, yaralanmanın ve maddi hasarın seviyesini açıklamak ve sınıflandırmak için kullanılmaktadır.



## TEHLİKE

Ciddi bir yaralanma veya ölümlle sonuçlanacak potansiyel bir kazayı işaret eder.



## UYARI

Ciddi bir yaralanma veya ölümlle sonuçlanabilecek potansiyel bir tehlikeyi işaret eder.



## DİKKAT

Hafif yaralanma veya malın zarar görmesiyle sonuçlanabilecek bir tehlikeyi işaret eder.

Aşağıdaki semboller uyulması gereken talimatların türlerini sınıflandırır ve açıklar.



Bu sembol kullanıcıları uygulanmaması gereken belli bir kullanım süreciyle ilgili uyarılmak için kullanılmaktadır.



Bu sembol, ünitenin güvenli bir şekilde kullanılması için izlenmesi gereken belli bir kullanım süreci ile ilgili kullanıcıları uyarılmak için kullanılmaktadır.



## UYARI

### ► Güç kaynağı

**Kabloya zarar vermeyin, değiştirmeyin veya zorla bükmeyin, çekmeyin ya da kıvrımayın. Ayrıca, üzerine ağır bir şey bırakmayın ya da kabloyu sıkıştırmayın.**

**AC adaptörü suya sokmayın veya suyla yıkamayın.**

**AC adaptörü su dolu lavabo veya banyo küvetinin üzerine ya da yanına koymayın.**

**AC adaptörü hasar görmüşse ya da elektrik fişi prize gevşek biçimde oturuyorsa cihazı asla kullanmayın.**

- Aksi takdirde kısa devre sonucu elektrik çarpmasına ya da yangına neden olabilir.

**Adaptörü ıslak elle prize takmayın ya da prizden çıkarmayın.**

- Aksi takdirde elektrik çarpması ya da yaralanmaya neden olabilir.

**Prizin ya da elektrik tesisatının gücünü aşıyorsa kullanmayın.**

- Birden fazla fişin bir prize bağlanmasıyla gücün aşılması aşırı ısınmaya ve yangına neden olabilir.



## UYARI

**Daima cihazın AC adaptöründe belirtilen nominal gerilimle uyuşan bir elektrik gücü kaynağında çalıştırıldığından emin olun. Adaptörü ya da cihazın fişini tam olarak takın.**

- Aksi halde yangın veya elektrik çarpması meydana gelebilir.

### ► Bu ürün

**Bu ürün şarj edilebilir yerleşik pil içermektedir. Ateşe ya da ısıya maruz bırakmayın. Yüksek sıcaklıklarda şarj etmeyin, kullanmayın veya bırakmayın.**



- Aksi takdirde aşırı ısınmaya, kıvılcımlanmaya veya patlamaya neden olabilir.

**Değişiklik yapmayın ya da tamir etmeyin.**

- Aksi takdirde yangına, elektrik çarpmasına ya da yaralanmaya neden olabilir. Tamir edilmesi (pil değiştirmek, vs.) için yetkili bir servisle iletişime geçin.



**Ürünü elden çıkartmadığınız sürece asla sökmeyin.**

- Aksi takdirde yangına, elektrik çarpmasına ya da yaralanmaya neden olabilir.

### ► Anormallik veya arıza durumunda

**Eğer bir anormallik ya da arıza varsa adaptörü kullanmayı hemen bırakın ve çıkarın.**

- Aksi durumda yangın, elektrik çarpması ya da yaralanma meydana gelebilir.

**<Anormallik veya arıza durumları>**

• **Ana ünite, adaptör veya kablo deforme olmuş veya anormal derecede ısınmış.**

• **Ana ünite, adaptör veya kablo yanık kokuyor.**

• **Kullanırken ya da şarj ederken ana üniteden, adaptörden ya da kablodan anormal ses çıkıyor.**

- Hemen yetkili servisten muayene ya da tamir talep edin.

### ► Kazaların önlenmesi

**Çocukların veya bebeklerin erişebilecekleri bir yere yerleştirmeyin. Onların kullanmalarına izin vermeyin.**



- Aksi takdirde iç bıçağın, fırçanın vb. yanlışlıkla yutulmasından dolayı kaza ya da yaralanma meydana gelebilir.

### ► Temizleme

**Adaptörü temizleyeceğiniz zaman mutlaka prizden çıkarın.**



- Aksi durumda elektrik çarpması ya da yaralanma meydana gelebilir.

GB

D

F

I

NL

E

DK

P

N

S

FIN

PL

CZ

SK

H

RO

TR



## UYARI

**Toz birikmesini engellemek için elektrik fişini ve cihazın fişini düzenli olarak temizleyin.**



- Aksi durumda nem sonucu oluşan yalıtım arızası nedeniyle yangın çıkabilir. Adaptörün bağlantısını kesin ve kuru bir bezle silin.



## DİKKAT

### ► Cildi korumak için

**Aşağıdaki kişiler bu cihazı kullanmamalıdır:**

- Atopik dermatit veya döküntü ya da diğer cilt rahatsızlıkları bulunan kişiler
- Alerjiye yatkınlığı olan kişiler veya kozmetik cihaz, giysi, metal vb. maddelerin kolaylıkla tahriş yarattığı kişiler
- Vücudu kolaylıkla iltihap toplayan kişiler
- Varisli damarlar, diyabet, hemofili vb. sorunları yaşayan kişiler
- Kanamanın durdurulması konusunda sorun yaşayan kişiler
- Bu tür durumlarda, kullanım cildin hassaslaşmasına ya da inflamasyon, kanama veya artan ağrıya neden olabilir.

### Aşağıda durumlarda kullanmayın:

- Menstrüasyon, gebelik sırasında veya doğumdan yaklaşık bir ay sonra
- Kendinizi iyi hissetmediğinizde veya cildinizde ya da vücudunuzda bir anormallik hissettiğinizde
- Alkol aldıktan veya ilaç kullandıktan sonra ya da kendinizi çok yorgun hissettiğinizde
- Bu tür durumlarda, kullanım cildin hassaslaşmasına ya da inflamasyon, kanama veya artan ağrıya neden olabilir.

### Aşağıda belirtilen vücut bölgelerinde kullanmayın:

- Yaralanma, döküntü, ben, morluk, siğil, sivilce, vb.
- Bronzlaşmış ten üzerinde
- Aksi takdirde yaralanma, ciltte inflamasyon veya kanama oluşabilir.

### Tıraş başlığını kullanırken bıçağı kuvvetlice bastırmayın.

- Aksi takdirde hasar oluşup ciltte yaralanmaya sebep olabilir.

### Tıraş başlığını kullanırken iç bıçağın bıçak kısmına (metal kısım) dokunmayın.

- Aksi halde elleriniz yaralanabilir.

### Başlık bağlı değilken düğmeyi AÇIK konuma getirmeyin.

- Aksi takdirde parmağınız yaralanabilir veya saç ya da elbisenin takılıp hasar meydana gelebilir.





## DİKKAT

### Çerçeve takılı değilken kullanmayın.

- Aksi takdirde parmağınız yaralanabilir veya saç ya da elbisenin takılıp hasar meydana gelebilir.

### Keseleme veya peeling etkili sabun kullanmayın.

- Aksi takdirde deride zedelenme, renkli lekeler ya da diğer cilt sorunları meydana gelebilir.

### Koltuk altlarınızda ve bikini çizginizde epilasyon yaparken koltuk altı/bikini çizgisi için hassas alan kapağınızı her zaman takın.

- Bacaklar/kollar için olan hızlı veya nazik kapağı kullanmayın.
- Aksi halde yaralanma, yangı veya şiddetli ağrı meydana gelebilir.

### Cilt koruyucu ve dış folyo kırılmalıdır.

### Tıraş başlığını birlikte verilen bikini tarağı ile saklayın.

- Aksi takdirde cilt koruyucu ya da dış folyo deforme olabilir veya hasar görebilir ve bunun sonucunda ciltte yaralanmaya sebep olabilir.
- Cilt koruyucu ile dış folyoyu lütfen dikkatli şekilde saklayın.

### Kullanımdan önce cilt koruyucu, disk, bıçak, çerçeve ve fırçada şekil bozukluğu, çatlak ve hasar olmadığını kontrol edin.

- Aksi halde deri yaralanabilir.

### Cilt koruyucu ile epilasyon disklerini hafif bir kuvvet ile cildinize 90° açıyla uygulayın.

- Aksi takdirde cildiniz yaralanabilir veya saç ya da elbisenin takılıp hasar meydana gelebilir.

### Uygulamadan sonra 2 gün veya daha uzun süre cilt sorunu yaşarsanız cihazı kullanmayı bırakın ve bir dermatoloğa başvurun.

- Aksi halde belirtiler kötüleşebilir.

### Cihaz ısındığında güç düğmesini kapatın ve ancak soğuduktan sonra yeniden kullanmaya başlayın.

- Aksi halde düşük sıcaklık yanıkları meydana gelebilir.

### ► Epilasyon/tıraş başlığının kullanımını hakkında

#### Aşağıda belirtilen vücut bölgelerinde kullanmayın:

- Yüz, genital organlar ve genital bölge ya da uyluk
- Üst kolların iç kısmı ile sarkma eğilimi olan dirsek ve diz gibi alanlar
- Aksi takdirde yaralanma, ciltte inflamasyon veya kanama oluşabilir.

#### Aşağıdaki kişiler bu cihazı kullanmamalıdır:

- Epilasyondan (cımbızla alma, depilasyon, ağda, vb.) kaynaklanan cilt sorunları (kanlı irin, iltihap vb.) yaşayan kişiler
- Bu tür durumlarda, kullanım cildin hassaslaşmasına ya da inflamasyon, kanama veya artan ağrıya neden olabilir.

GB

D

F

I

NL

E

DK

P

N

S

FIN

PL

CZ

SK

H

RO

TR



## DİKKAT

### Epilasyon/tıraş başlığını aşağıdaki şekilde kullanmayın:

- Yüzmeden veya denize girmeden önce kullanmayın (bu gibi faaliyetlerden en az 2 gün önce kullanın)
- Banyo yapmadan hemen önce kullanmayın
- Epilasyondan hemen sonra ekstrem spor ya da egzersiz yapmayın
- Aksi halde bedenize gözeneklerden giren bakterilerden dolayı enfeksiyon veya yangı oluşabilir.

### Deriye çok fazla baskı uygulamayın, aynı alanda tekrar tekrar dolaşmayın ve aynı alanda ileri geri gitmeyin. Ayrıca dürtme hareketi yaparak kullanmayın.

- Aksi halde deride yaralanma veya yangı ya da şiddetli ağrı meydana gelebilir.

### ► Ayak bakımı başlığının kullanımı hakkında

#### Su toplanmış yerlerde ve nasırlarda kullanmayın.

- Aksi takdirde yaralanma, ciltte inflamasyon veya kanama oluşabilir.

### Ayak bakım başlığını aşağıdaki şekilde kullanmayın:

- Çok derin törpülemeyin
- Törpünün yumuşak deriye temasına izin vermeyin
- Ayak bakımı başlığını banyoda kullanmayın
- Aksi takdirde ciltte yaralanma, enfeksiyon, yangı, kanama veya diğer sorunlar oluşabilir veya bu gibi belirtiler kötüleşebilir.

### • Ayak kan dolaşımı zayıf olanlar ya da ayağında şişme, kaşınma, ağrı ya da aşırı sıcaklık olanlar ayak bakım başlığını kullanmadan önce doktora danışmalıdır.

- Törpüleme işleminden sonra derinin görünümü anormalleşirse bir dermatoloğa başvurun.
- Sertleşmiş deriyi birkaç gün içinde azar azar törpüleyin.

### • Ayağınızdaki yalnız nasırlaşmış veya sertleşmiş deriyi törpüleyin.

- Yukarıdaki talimat gözetilmezse ciltte yaralanma, enfeksiyon, yangı, kanama veya diğer sorunlar oluşabilir veya bu gibi belirtiler kötüleşebilir.

### Törpü cihazını kullanırken ana gövdenin hareket ettiği yöne dikkat edin.

- Törpünün dönüşü ana gövdenin beklenmedik yönde hareketine sebep olup ciltte yaralanmaya yol açabilir.



## DİKKAT

**Ayak bakım başlığını koruma kapağı takılı halde saklayın.**



- Aksi halde çevredeki eşyalar hasar görebilir.

► **Sonik kese fırçası**

**Aşağıda belirtilen vücut bölgelerinde kullanmayın:**



• Yüz, boğaz, genital organlar ve genital bölge  
- Aksi takdirde yaralanma, ciltte inflamasyon veya kanama oluşabilir.

**Sonik kese fırçasını aşağıdaki şekilde kullanmayın:**



• Deriye kuvvetlice bastırmayın  
• Aynı alanda uzun süreli kullanımdan kaçının  
- Aksi takdirde ciltte yaralanma, enfeksiyon, yangı, kanama veya diğer sorunlar oluşabilir veya bu gibi belirtiler kötüleşebilir.

**Uygulamadan sonra 2 gün veya daha uzun süre cilt sorunu yaşarsanız cihazı kullanmayı bırakın ve bir dermatoloğa başvurun.**



- Aksi halde belirtiler kötüleşebilir.

**Diz veya dirseklerdeki nasırları gidermek için kullanmayın.**



- Aksi halde yaralanma, ciltte inflamasyon veya kanama oluşabilir.

► **Aşağıdaki önlemlere dikkat edin**

**Ailenizle veya başkalarıyla paylaşmayın.**



- Aksi halde enfeksiyon veya yangı oluşabilir.

**Elektrik fişine veya cihazın fişine metal nesne veya çöp çöp yapışmasına izin vermeyin.**



- Aksi takdirde kısa devre sonucu elektrik çarpmasına ya da yangına neden olabilir.

**LED ışığı doğrudan gözünüze uzun süre tutmayın.**



- Bu durum baş dönmesine neden olabilir.

**Düşürmeyin veya darbeye maruz bırakmayın.**



- Bu durum yaralanmaya neden olabilir.

**Kaldıracağınız zaman kabloyu adaptörü ya da cihaza sarmayın.**



- Aksi takdirde çok sıkma sonucu kablounun içindeki tel kopabilir, bu da kısa devreye neden olarak yangın çıkartabilir.

**Adaptörü ya da cihazın fişini kablodan tutarak değil adaptörden ya da cihazın fişinden çekerek çıkarın.**



- Kabloda tutarak çıkarırsanız elektrik çarptırabilir ya da yaralanabilirsiniz.

**Şarj etmediğiniz zamanlarda adaptörü prizden çıkarın.**



- Aksi durumda yalıtımın bozulmasıyla meydana gelen elektrik kaçağı sonucu elektrik çarpmasına ya da yangına neden olabilir.

GB

D

F

I

NL

E

DK

P

N

S

FIN

PL

CZ

SK

H

RO

TR

## Bertaraf ederken çıkartılan pille ilgili işlemler

### **TEHLİKE**

- Şarj edilebilir pil yalnızca bu cihazla kullanmak içindir. Pili başka ürünlerle kullanmayın.
- Pili, üründen çıkardıktan sonra şarj etmeyin.
- Ateşe atmayın veya sıcaklık uygulamayın.
- Vurmayın, sökmeyin, üzerinde değişiklik yapmayın ve delmeyin.
- Pilin artı ve eksi bağlantı uçlarının, herhangi bir metal nesne yoluyla, birbirleriyle temas etmesine izin vermeyin.
- Pili kolye ve saç tokası gibi metal takılarla birlikte tutmayın veya muhafaza etmeyin.
- Pili doğrudan güneş ışığı ya da diğer ısı kaynakları gibi yüksek sıcaklıklarda kullanmayın ve bu ortamlara maruz bırakmayın.
- Tüpün yüzeyini asla soymayın.
- Aksi takdirde aşırı ısınmaya, kıvılcımlanmaya veya patlamaya neden olabilir.

### **UYARI**

**Şarj edilebilir pili çıkardıktan sonra, bebeklerin ve çocukların ulaşabilecekleri yerlere bırakmayın.**

-  -Pil yanlışlıkla yutulursa vücuda zarar verebilir. Böyle olması durumunda derhal doktora başvurun.

**Pil akıp gözlere temas ederse gözleri ovalamayın ve musluk suyu gibi temiz bir suyla iyice durulayın.**

-  - Aksi halde gözünüz yaralanabilir. Derhal doktora başvurun.

### **DİKKAT**

**Pil akıp cilt ya da elbiselerinize temas ederse musluk suyu gibi temiz bir suyla iyice durulayın.**

-  - Aksi halde yangı ortaya çıkabilir.

### **Önemli bilgiler**

Cihazı temizlemek için alkol, oje temizleyici vb. kullanmayın. Aksi takdirde ana gövde bozulabilir, çatlayabilir ya da rengi bozulabilir. Cihazı kullandıktan sonra suya ve neme maruz kalabilecekleri evye, banyo ve diğer çok nemli alanlardan uzak tutun.

Cihazı yüksek sıcaklıklara ya da doğrudan güneş ışığına maruz kalacak yerlerden uzak tutun. Saklarken ayak bakım başlığı ve tıraş makinesi başlığı koruma kapağını her zaman takılı tutun.

## Kullanım için hızlı adımlar

1 Şarj işlemi (⇒ Sayfa 402)

2 Başlığın çıkarılması ve takılması (⇒ Sayfa 402)

3 Kullanım şekli (⇒ Sayfa 403)

## Parçaların tanımı (Bakınız sayfa 3)

| Eklentiler                                                 | ES-EL9A | ES-EL7A |
|------------------------------------------------------------|---------|---------|
| Bacak/kol hızlı kapağı [A]                                 | ✓       | ✓       |
| Bacak/kol nazik kapağı [B]                                 | ✓       | ✓       |
| Koltuk altları/bikini çizgisi için hassas bölge kapağı [C] | ✓       | ✓       |
| Epilasyon başlığı [D]                                      | ✓       | ✓       |
| Bikini tarağı (Tıraş başlığı koruma kapağı) [E]            | ✓       | ✓       |
| Tıraş başlığı [F]                                          | ✓       | ✓       |
| Ayak bakımı başlığı koruma kapağı [G]                      | ✓       | —       |
| Ayak bakımı başlığı [H]                                    | ✓       | —       |
| Sonik kese fırçası [I]                                     | ✓       | —       |
| Fırça başlığı [J]                                          | ✓       | —       |

**A** Bacak/kol hızlı kapağı

**B** Bacak/kol nazik kapağı  
(⇒ Sayfa 404)

**C** Koltuk altları/bikini çizgisi için hassas bölge kapağı

- 1 Cilt koruyucu
- 2 Kapak serbest bırakma dişleri
- 3 Çerçeve

**D** Epilasyon başlığı

④ Epilasyon diskleri  
**E** Bikini tarağı (Tıraş başlığı koruma kapağı)

**F** Tıraş başlığı

- 5 Dış folyo
- 6 Kısaltıcı
- 7 Açılır kısaltıcı düğmesi
- 8 Çerçeve
- 9 İç bıçak
- 10 Çerçeve serbest bırakma düğmesi

**G** Ayak bakımı başlığı koruma kapağı

**H** Ayak bakımı başlığı

- 11 Törpü
- 12 Çerçeve serbest bırakma düğmeleri
- 13 Çerçeve

**I** Sonik kese fırçası

**J** Fırça başlığı

**K** Ana gövde

- 14 Başlık serbest bırakma düğmesi
- 15 LED ışığı
- 16 Mod lambaları
- 17 Güç anahtarı (güç açma/kapama/mod seçimi)
- 18 Şarj gösterge/bildirim ışığı
- 19 Soket

**L** AC adaptörü (RE7-87)  
(AC adaptörünün şekli bölgeye bağlı olarak farklılık gösterir.)

- 20 Adaptör
- 21 Elektrik fişi
- 22 Kablo
- 23 Cihaz fişi

Aksesuarlar

**M** Temizleme fırçası

**N** Kılıf

GB

D

F

I

NL

E

DK

P

N

S

FIN

PL

CZ

SK

H

RO

TR

## Şarj İşlemi

En iyi performans için cihazı kullanmadan önce tamamen şarj edin.

**Şarj sırasında cihazı kullanamazsınız.**

### Şarj süresi = Yaklaşık 1 saat

Epilatör 1 saat şarj edildikten sonra yaklaşık 30 dakika (bacaklar/kollar için nazik kapak kullanılırken 35 dakika) kullanılabilir. Kullanım süresi sıcaklığa bağlı olarak değişir.

**AC adaptörü epilatore (a) ve prize (b) takın. (Şek. 1)**

Şarj sırasında şarj gösterge/bildirim ışığı [K] (B) kırmızı renkte yanar. (Şek. 2) Şarj tamamlandığında ışık söner. Şarjda sorun olduğunda saniyede iki defa yanıp söner.

- Şarj için önerilen ortam sıcaklığı 15 °C – 35 °C'dir. Önerilen sıcaklığın dışında pil düzgün şarj olmayabilir ya da hiç şarj olmaz.
- Şarj süresi şarj kapasitesine bağlı olarak değişebilir.
- Cihazın her kullanımda şarj edilmesi şarj edilebilen pilim kullanım ömrünü etkilemez.
- Cihaz ilk defa şarj edilirken veya cihaz 6 aydan daha uzun bir süre kullanılmadığında şarj süresi değişebilir ya da şarj gösterge/ bildirim lambası birkaç dakika yanmayabilir. Bağlı tutulursa bir süre sonra yanar.
- Cihazı kullanırken ya da şarj ederken radyo ya da başka kaynaklardan parazit olursa cihazı farklı yerde kullanın.

**<Şarjın tamamlanma durumunun kontrolü>**

Şarj sırasında cihazın fişini cihazı çıkarıp yeniden takarsanız yaklaşık 5 saniye sonra şarj gösterge/bildirim ışığı yanıp söner.

## Kullanımdan önce

**Başlığın çıkarılması ve takılması**

**Bir yandan başlık serbest bırakma düğmesine basarken başlığı çıkarın ve klik sesi duyulana kadar başlığı itin. (Şek. 3)**

**Bikini tarağının kullanımı**

**Bikini tarağını tıraş başlığının üzerine koyup kısaltıcıyı yukarıya kaydırın. (Şek. 4)**

- Bikini tarağına yerine oturduğunda tarağın cilt ile yakın temasta olduğundan emin olun.

**Sonik kese fırçasının çıkarılması ve takılması (Şek. 5)**

(temizlik ve değiştirme sırasında)

**<Çıkarma>**

Fırçayı yandan tutup fırça başlığını çıkarın.

**<Takma>**

Klik sesi duyulana kadar sertçe bastırın.

**<LED ışığı> (Şek. 6)**

Güç açıldığında LED ışığı yanar. Güç açık olduğu sürece ışık açık kalır.

### <Mod seçim fonksiyonu> (Şek. 7)

- Disk dönüş hızı 3 kademede ayarlanabilir. Kolları giderirken tahrişten endişe ederseniz SOFT moda kullanmayı deneyin.
- Güç düğmesine her basıldığında cihaz ●(SOFT) → ●●(NORMAL) → ●●●(POWER) → “KAPALI” sırasıyla çalışır.
- Ayak bakım başlığını kullanırken POWER modunun kullanımı önerilir.

#### ●: SOFT

- Disk düşük hızda döner.
- Mod lambalarından birisi mavi renkte yanar.

#### ●●: NORMAL

- Disk normal hızda döner.
- Mod lambalarından ikisi mavi renkte yanar.

#### ●●●: POWER

- Disk yüksek hızda döner.
- Mod lambalarından üçü mavi renkte yanar.

#### KAPALI

Güç düğmesi kapatılır.

### <Pil kapasitesi düşük olduğunda>

- Şarj gösterge/bildirim ışığı [K18] saniyede iki defa yanıp söner.
- Şarj gösterge/bildirim ışığı yanıp söndükten sonra çalışma süresi kullanıma veya sıcaklığa bağlı olarak değişir.

## Kullanım şekli

### Epilasyon başlığı

Bacak/kol hızlı kapağı ile bacak/kol nazik kapağı yalnızca bacaklar/kollarda kullanılmalıdır. Koltuk altı/bikini çizgisi hassas bölge kapağı yalnızca koltuk altı/bikini çizgisi için kullanılmalıdır.

### Epilasyona uygun bölgeler (Şek. 8)

- A. Bacaklar/kollar için olan hızlı veya nazik kapağı kullanın.
- B. Koltuk altları/bikini çizgisi için hassas bölge kapağını kullanın. Bikini çizgisinden epilasyon yapmadan önce mayo ya da iç çamaşırınızı vb. giyip epilasyon yapmak istediğiniz bölgeleri kontrol ettiğinizden emin olun.
- İşaretli bölgeler ışında kalan yerlerde epilatörün kullanımı acıya ya da cilt sorunlarına yol açabilir.

### Epilasyona uygun olmayan bölgeler (Şek. 9)

Epilatör üst kolların iç kısmı ile sarkma eğilimi olan dirsek ve diz gibi alanlarda kullanılmamalıdır.

- ISLAK epilasyon (cildin ve epilatörün ıslatılıp köpük uygulandıktan sonra yapılan epilasyon) cildi yumuşattığından epilasyon sırasında cildinize daha nazik davranılır.
- KURU epilasyonda 3. adımdan başlayın. KURU epilasyondan önce ciltteki her türlü nem ya da teri kurulaşın.

## 1 Cildinizi ıslatın.

## 2 Diskleri ıslatın ve üzerlerine az miktarda sıvı duş jeli koyun. (Şek. 10)

- Islak epilasyonda her zaman duş jeli kullanın.
- Arızaya yol açabileceğinden dolayı keseleyici özellikle ya da granül tuz içeren duş jellerini kullanmayın.
- Elinizdeki duş jelini suyla temizleyin.

## 3 Güç düğmesine basarak modu seçin [K17].

GB

D

F

I

NL

E

DK

P

N

S

FIN

PL

CZ

SK

H

RO

TR

- Köpük oluşur. Köpük sayesinde epilator daha iyi kayar ve böylece daha hızlı hareket ettirebilirsiniz.
- Cihaz, ortam sıcaklığının yaklaşık olarak 5 °C'nin altında olduğu durumlarda çalışmayabilir.
- Epilatörü cildinize 90° açıyla uygulayın ve cildiniz üzerinde kayabilmesi için yavaşça hareket ettirin.

#### <Bacakların veya kolların epilasyonu>



Bacaklar/kollar için olan hızlı veya nazik kapağı takın. (Şek. 11)  
Bacanın alt kısmından yukarıya doğru.  
Kolon dışından içeri doğru. (Şek. 12)

#### <Koltuk altlarının veya bikini çizgisinin epilasyonu>



Koltuk altları/bikini çizgisi için hassas bölge kapağını takın. (Şek. 13)  
Epilatörü cildinize 90° açıyla hafifçe ve cildinize yakın temas halinde uygulayın.  
Cildinize uygularken cihazı ileri geri hareket ettirmeyin.  
Ciltten kaldırın, yönü değiştirin ve yeniden hareket ettirin.  
Cildinizin sarkmasını önlemek için parmaklarınızla cildinizi uygun şekilde gerdirin ve kılların yönüne karşı yavaşça hareket ettirin. (Şek. 14)

#### <Kullanım sıklığı>

Kıllar kalıcı olarak temizlenmediğinden ikinci kullanımdan sonra koltuk altlarında yaklaşık **haftada bir** ve bikini çizgisinde yaklaşık **iki haftada bir** epilasyon yapılması önerilir.

#### <İlk defa başlayanlar/hassas cilde sahip olanlar için>

- SOFT modu dönüşü kullanmanızı da öneririz. (➡ Sayfa 403)

Epilatörü ilk defa kullanan veya hassas cilde sahip olanların epilatorü cilt koruyucu içeren bacak/kol nazik kapağıyla birlikte kullanmaları önerilir.  
Bacak/kol nazik kapağında acıyı azaltmak için cildi aşağıda tutan ve daha nazik bir epilasyon sağlayan cilt koruyucu vardır.

#### <En iyi epilasyon için püf noktalar>

- Pudra tamponuyla masaj kılların içe doğru büyümesinin önlenmesine yardımcı olabilir.
- Kullanımdan sonra kızamıklık olabilir. Acı hissederseniz ya da döküntüler olursa soğuk bir havlunun faydası olabilir.
- Epilasyondan sonra cildiniz kurursa epilasyondan iki gün sonra nemlendirici losyon kullanmanızı öneririz.
- Kullanımdan önce ve sonra cildinizin temiz olduğundan emin olun.

#### <Epilasyon için en iyi kıl uzunluğu>

İlk defa epilasyon yapmadan önce ya da uzun süredir epilasyon yapmıyorsanız kıllarınızı kısaltın. Kıllar kısayken giderilmesi daha kolay ve daha az acıdır.



## Tıraş başlığı

Sabun köpüğüyle ISLAK tıraş daha yakın bir tıraş için cildi kayganlaştırır. KURU tıraşta adım 3 gereksizdir. KURU tıraştan önce ciltteki her türlü nem ya da tere kuruyun.

### 1 Tıraş başlığını takın [G].

- Bikini tarağının [E] çıkarıldığından emin olun.

### 2 Diş folyonun deforme ya da hasarlı olmadığından emin olun.

### 3 Cildinizi ıslatın ve cildinize duş jeli uygulayın.

- Keseleyici özellikle ya da granül tuz içeren duş jellerini kullanmayın. Tıraş kremi, cilt kremi ve cilt losyonu da kullanmayın.

Aksi halde bıçak tıkanabilir ve bir arızaya neden olabilir.

### 4 Güç düğmesine basarak modu seçin [K17].

- Tüm bıçağın cildinizle temas edeceği ve bıçak yüzeyinin yukarı-aşağı oynamayacağı şekilde nazikçe bastırın.

## Ayak bakımı başlığı ES-EL9A

- Ayak bakım başlığı banyoda ya da duşta kullanılamaz.
- Kullanımdan önce cihazı tam olarak şarj ettiğinizden emin olun.
- Ürünü banyo yaptıktan ya da duş aldıktan sonra 30 dakika içerisinde kullanmanızı öneririz. Temiz ayağınız üzerindeki suları giderin.
- Her bir kullanım yaklaşık 10 dakika olmalıdır (her bir ayakta 5 dakika olmak üzere toplam 10 dakika).

### 1 Ayak bakımı başlığının [G] takılması.

- "Klik" sesi duyana kadar sertçe aşağı bastırın.

### 2 Güç düğmesine basarak modu seçin [K17].

- Dönüş hızı için POWER modu önerilir. (→ Sayfa 403)

## 3 Ayak bakım başlığını cildinize temas ettirip törpülemeye başlayın.

## Ayak bakımının temelleri

Ürünü yalnızca ayaktaki nasırları ve sertleşmiş derileri törpülemek için kullanın. (Şek. 15)

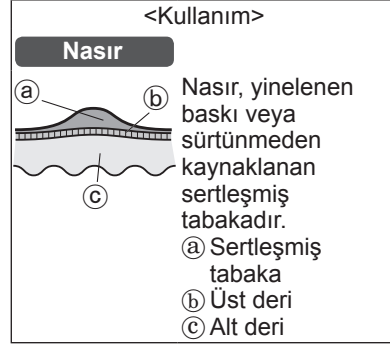

## Törpüleme sırasında dikkat edilecekler

- Çok geniş bir bölgenin törpülenmesi daha büyük nasır oluşumuna yol açabilir. Bu yüzden, sertleşmiş tabakanın bir kısmı bırakılmalıdır.

Kullanımdan önce Kullandıktan sonra

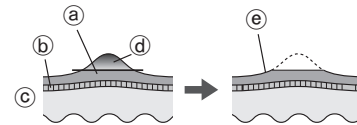

- (a) Sertleşmiş tabaka  
(b) Üst deri  
(c) Alt deri  
(d) Giderilecek kısım  
(e) Sertleşmiş tabakanın bir kısmını bırakın

GB

D

F

I

NL

E

DK

P

N

S

FIN

PL

CZ

SK

H

RO

TR

- Aynı yerin uzun süre törpülenmesi sürtünme kaynaklı ısınmaya yol açabilir. Bundan sakınmak için törpüleme sırasında törpü yerinde küçük değişiklikler yapın.
- Bir alanın çok derin törpülenmesi yara oluşumuna veya yangıya neden olabilir.
- Törpüleme işlemi iki haftada bir yapılmalıdır.

## Ayak bakımı başlığını hareket ettirme ipuçları

Oklarla gösterilen yönde hareket ettirin.

Törpülemeyi desteklemek için boşta kalan elinizi kullanın. (Şek. 16)

### Sonik kese fırçası **ES-EL9A**

- Hafta bir defa kullanmanızı öneririz.
- Gerçek epilasyondan yaklaşık 2 gün önce epilasyon alanlarından kullanmanızı öneririz. Cildin ölü hücrelerden arındırılması kılların içe büyümesinin önlenmesine yardımcı olabilir.

#### 1 Fırça başlığını takın.

- “Klik” sesi duyana kadar sertçe aşağı bastırın.

#### 2 Sonik kese fırçasını ıslatın. (Şek. 17)

#### 3 Cildinize duş jeli uygulayın.

#### 4 Güç düğmesine basarak modu seçin **[M17]**.

#### 5 Sonik kese fırçasını cildinize yerleştirip keseleme işlemine başlayın. (Şek. 18)

- Bacak, kol (özellikle dirsekler ve dizler) ve boyun hattında kullanmanızı öneririz. Cildin hassas bölgelerinde, yüzde ve boyunda kullanmayın.

- Aynı yerde tutmayın. Cilt üzerinde dairesel hareketler kaydırın.
- Cildin aynı bölgesinde her seferinde yaklaşık 30 saniye uygulayın, cildinizi kontrol edin ve kullanımı buna göre ayarlayın.

## 6 Gücü kapatmak için güç düğmesine basın.

- Sonik kese fırçasının kullanıldığı bölgedeki cildinize uygun bir nemlendirici ile nemlendirin.

## Temizleme

- Hijyeni korumak için kullanımdan sonra başlıkları ve kapakları her zaman temizleyin.
- Temizlikten önce gücü kapatıp cihazın fişini çekin.
- Temizlik sırasında cilt koruyucuya, çerçeveye, bacak/kol ve koltuk altı/bikini çizgisi kapaklarına zarar vermemek için dikkatli olun.

### Kuru temizlik **[A B C D E F]**

#### Epilasyon başlığı/Tıraş başlığı

1. Bir yandan kapak serbest bırakma dişlerini tutarken kapakları ve çerçeveyi yukarıya doğru kaldırın **[A B C 2]** ya da çerçeve serbest bırakma düğmesine basarak çerçeveyi çıkarın **[F 10]**. (Şek. 19)
2. Kapakları **[A B C]**, epilasyon başlığını **[D]** ve tıraş başlığını **[F]** temizlik fırçasıyla **[M]** temizleyin. (Şek. 20)

## Islak temizlik

[A B C D E F H I J]

### Epilasyon başlığı/Tıraş başlığı

(Şek. 21)

1. Diskler ve bıçakları ıslatıp sıvı el sabunu uygulayın.
2. Gücü kapatın; köpük oluşur.
3. Kılırları gidermek için başlığı suya yıkayın.
  - Sıcak su kullanmayın.
  - Sabun tamamen giderilemezse beyaz bir artık birikip disklerin ve bıçakların serbest hareketini önleyebilir.
  - Tıraş başlığını çerçeve çıkarılmış durumda durulayın.
4. Gücü kapatın, cihazı kuru bir bezle iyice kurulayın.

### Ayak bakımı başlığı

(Şek. 22)

1. Törpünün merkezi kısımlarına sıvı el sabunu uygulayın.
2. Törpüye az miktarda su döküp gücü açın.
3. Pislilikleri normal veya ılık suyla iyice temizleyin.
4. Gücü kapattıktan sonra çerçeveyi çıkarın ve içeri durulayın.
5. Kuru bir bezle silin ve iyi havalandırılmış bir yerde kurutun.

### Sonik kese fırçası ve fırça kafası

(Şek. 23)

1. Gücü açmak için güç düğmesine basın ve sonik kese fırçasındaki pislilikleri iyice yıkayın.
2. Gücü kapatmak için güç düğmesine basın, fırça başlığını çıkarın ve fırça başlığının alt kısmını iyice suya tutun.
3. Cihazı kuru bir bezle iyice kurulayın.

- Fırçanın deforme olmasını önlemek için yukarıya bakacak şekilde kurutun ve ardından fırçayı saklayın.

## Dış folyo ile iç bıçağın değiştirilmesi

Dış folyonun [F5] her sene ve iç bıçağın [F9] iki yılda bir değiştirilmesini öneririz. Tıraş başlığının dış folyosunu [F] yalnızca değiştirirken çıkarın.

### Dış folyonun değiştirilmesi (Şek. 24)

1. Dış folyoyu parmaklarınızla nazikçe iterken bıçağın üzerindeki plastik paneli (b) çerçevenin iç tarafındaki kancalardan (a) kurtarmak için tırnağınızı kullanın.
2. Yeni dış folyo, çerçeveye geçene kadar hafifçe bükülüp itilmelidir.

### İç bıçağın değiştirilmesi (Şek. 25)

1. İç bıçağı her iki ucundan tutup tıraş makinesinden öteye doğru düz çekerek çıkarın.
2. İç bıçağı her iki ucundan tutup aşağı doğru bastırarak takın.

### Törpünün değiştirilmesi (ES-EL9A)

Törpünün kullanım ömrü yaklaşık 1 yıldır (2 haftada bir yaklaşık 10 dakika kullanıldığı varsayıldığında). Törpünün yılda bir değiştirilmesini öneririz. (Şek. 26)

1. Parmağınızla aşağıya bastırıp törpüyü kurtarın.
2. □ şekilli kısmı ■ işareti yanda olacak şekilde hizalayıp aşağıya bastırın.

GB

D

F

I

NL

E

DK

P

N

S

FIN

PL

CZ

SK

H

RO

TR

## Sonik kese fırçasının değiştirilmesi ES-EL9A

|                                      |                                                                       |
|--------------------------------------|-----------------------------------------------------------------------|
| Sonik kese fırçası<br>(Kese fırçası) | yılda bir<br>(haftada<br>3 dakika<br>kullanıldığı<br>varsayıldığında) |
|--------------------------------------|-----------------------------------------------------------------------|

- Fırça değiştirme ayrıntıları için bakınız sayfa 402.

## Sorun giderme

| Sorun                               | Muhtemel sebep                                                  | Eylem                                                                                                              |                                                                  |
|-------------------------------------|-----------------------------------------------------------------|--------------------------------------------------------------------------------------------------------------------|------------------------------------------------------------------|
| Cihaz çalışmıyor.                   | ▶ Şarj edilmemiş.                                               | ▶ Cihazı tam olarak şarj edin.                                                                                     |                                                                  |
|                                     | ▶ Adaptörü prize bağlı halde düğme AÇIK konumda.                | ▶ Şarj yalnızca cihaz prize bağlıyken yapılabilir. Kullanımdan önce prizden çıkarın.                               |                                                                  |
|                                     | <b>Epilasyon sırasında</b>                                      | ▶ Cilt koruyucu ya da diskler deforme olmuş, çatlamış ya da hasarlı.                                               | ▶ Yetkili servisten tamir talep edin.                            |
|                                     | <b>Epilasyon ya da tıraş sırasında</b>                          | ▶ Kıl pisiği toplanmış.<br>▶ Disklere ve bıçağa duş jeli yapışmış.                                                 | ▶ Kıl pisiğini temizleyin.<br>▶ Ilık suya daldırarak temizleyin. |
|                                     | <b>Ayak bakımı sırasında</b>                                    | ▶ Çerçeve sağlam takılmamış.                                                                                       | ▶ Takın.                                                         |
| Kullanım süresi gittikçe kısalıyor. | ▶ Sonik kese fırçasına ya da fırça başlığına duş jeli yapışmış. | ▶ Ilık suda yıkayın. Duş jeli giderilemezse sonik kese fırçasını ya da fırça başlığını çıkarıp ılık suya daldırın. |                                                                  |
|                                     | ▶ Cihaz yaklaşık 5 °C veya altı sıcaklıkta kullanılıyor.        | ▶ Cihazı yaklaşık 5 °C ve üzeri ortam sıcaklıklarında kullanın.                                                    |                                                                  |
|                                     | ▶ Cihaz deriye çok bastırılmış.                                 | ▶ Cilde nazikçe uygulayın.                                                                                         |                                                                  |
| Cihaz çalışırken duruyor.           | ▶ Tam şarj olmamış.                                             | ▶ Cihazı tam olarak şarj edin.                                                                                     |                                                                  |
|                                     | ▶ Cihaz deriye çok bastırılmış.                                 | ▶ Cilde nazikçe uygulayın.                                                                                         |                                                                  |
|                                     | ▶ Tam şarj olmamış.                                             | ▶ Cihazı tam olarak şarj edin.                                                                                     |                                                                  |

GB

D

F

I

NL

E

DK

P

N

S

FIN

PL

CZ

SK

H

RO

TR

| Sorun                                        |                                 | Muhtemel sebep                                                       | Eylem                                                        |
|----------------------------------------------|---------------------------------|----------------------------------------------------------------------|--------------------------------------------------------------|
| Kılları temizleyemiyor.                      | <b>Epilasyon sırasında</b>      | ▶ Cihaz uzun kıllar üzerinde kullanılıyor.                           | ▶ 2 - 3 mm arası uzunluktaki kıllarda kullanın.              |
| Kıllar uzun kalıyor.                         |                                 | ▶ Cihazın uygulanma ya da hareket ettirilme şekli yanlış.            | ▶ Bakınız sayfa 404.                                         |
| Cihaz kılları eskisi kadar iyi temizlemiyor. |                                 | ▶ Kıl pislği toplanmış.                                              | ▶ Kıl pislğini temizleyin.                                   |
| Kullanırken hassas bölge kapağı çıkıyor.     |                                 | ▶ Cilt koruyucu ya da diskler deforme olmuş, çatlamış ya da hasarlı. | ▶ Yetkili servisten tamir talep edin.                        |
|                                              | ▶ Cihaz deriye çok bastırılmış. | ▶ Cilde nazıkçe uygulayın. (Bakınız sayfa 404.)                      |                                                              |
| Cihaz eskisi kadar iyi kesmiyor.             | <b>Tıraş sırasında</b>          | ▶ Cihaz cildinize 90° açıda uygulanmıyor.                            | ▶ Cildinize 90° açıda uygulayın. (Bakınız sayfa 404.)        |
|                                              |                                 | ▶ Kıl pislği toplanmış.                                              | ▶ Kıl pislğini temizleyin.                                   |
|                                              |                                 | ▶ Bıçak deforme olmuş.                                               | ▶ Bıçağı deęiřtirin. Deęiřtirme yönergeleri:                 |
| Törpüleyemiyor.                              | <b>Ayak bakımı sırasında</b>    | ▶ Bıçak aşınmış.                                                     | ▶ Dış folyo: Yaklaşık 1 yıl<br>İç bıçak: Yaklaşık 2 yıl      |
|                                              |                                 | ▶ Törpü aşınmış.                                                     | ▶ Törpüyü deęiřtirin. Deęiřtirme yönergeleri: Yaklaşık 1 yıl |
| Koku giderilemiyor.                          |                                 | ▶ Cihaz SOFT modda kullanılıyor.                                     | ▶ POWER modunda kullanmayın deneyin.                         |
|                                              |                                 | ▶ Kirli.                                                             | ▶ Yıkamadan önce yaklaşık 24 saat suda bekletin.             |

| Sorun                                                |                           | Muhtemel sebep                                            | Eylem                                                                      |                                                                                       |
|------------------------------------------------------|---------------------------|-----------------------------------------------------------|----------------------------------------------------------------------------|---------------------------------------------------------------------------------------|
| Tırnak derisini ve kirli yeterli derecede gidemiyor. | <b>Keseleme sırasında</b> | ▶ Cilde yeterli basınç ya da yeterli sürede uygulanmıyor. | ▶ Cildinizin durumunu gözlemlerken basınç ve/veya süreyi ayarlayın.        | GB                                                                                    |
|                                                      |                           | ▶ Sürekli kullanımdan dolayı fırçada kötüleşme            | ▶ Fırçayı değiştirin. Değişirme yönergeleri: Sonik kese fırçası: yılda bir | D<br>F<br>I<br>NL<br>E<br>DK<br>P<br>N<br>S<br>FIN<br>PL<br>CZ<br>SK<br>H<br>RO<br>TR |

Sorunlar yine de çözülemezse onarım için cihazı satın aldığınız mağazaya veya yetkili Panasonic servisine başvurun.

## Pil ömrü

Yaklaşık 3 yıl.

Tam şarjdan sonra bile çalışma süresi belirgin şekilde daha kısaysa pil kullanım ömrü sonuna gelmiştir. (Kullanım ve saklama koşullarından dolayı pil ömrü değişebilir.) Bu cihazdaki pil müşteri tarafından değiştirilemez. Pilin yetkili bir servis tarafından değiştirilmesini sağlayın.

## Yerleşik şarjlı pilin çıkarılması (Şek. 27)

**Cihazı atmadan önce yerleşik şarj edilebilir pili çıkarın.**

Pil güvenli bir şekilde atılmalıdır. Varsa lütfen pilin resmi olarak belirlenmiş bir yerde atılmasını sağlayın.

- Bu şekil yalnızca cihaz atılırken kullanılmalıdır ve onarım için kullanılmamalıdır. Cihazı kendiniz sökerseniz artık su geçirmezlik özelliğini kaybeder ve bu durum arızaya neden olabilir.
- Cihazı AC adaptöründen çıkarın.
  - Şarj kalmışsa tamamen boşalana kadar pili kullanın.
  - Adım ① ila ⑤'i uygulayın, pili kaldırın ve ardından çıkarın.
  - Çıkarılan pilin artı ve eksi uçlarının kısa devre olmamasına dikkat edin ve terminalleri bantlayarak yalıtın.

## Çevrenin korunması ve materyallerin geri dönüştürülmesi için

Bu cihazda Li-İyon pil vardır. Ülkenizde varsa lütfen pilin resmi olarak belirlenmiş bir yerde atılmasını sağlayın.

## Garanti

Epilatör hakkında bilgi edinmek ya da kabloyu değiştirmek isterseniz lütfen Panasonic web sitesini <http://www.panasonic.com> ziyaret edin ya da yetkili servise başvurun (iletişim bilgilerinizi Pan Avrupa garanti broşüründe bulabilirsiniz.).

## Özellikler

|                          |                                                                                                                                                                |
|--------------------------|----------------------------------------------------------------------------------------------------------------------------------------------------------------|
| Güç kaynağı              | AC adaptöründeki isim plakasına bakın. (Otomatik gerilim dönüşümü)                                                                                             |
| Şarj süresi              | Yaklaşık 1 saat                                                                                                                                                |
| Havadaki Akustik Gürültü | Epilasyon başlığı: 74 (dB (A) re 1 pW)<br>Tıraş başlığı: 64 (dB (A) re 1 pW)<br>Ayak bakımı başlığı: 69 (dB (A) re 1 pW)<br>Fırça başlığı: 65 (dB (A) re 1 pW) |

Bu ürün sadece evde kullanım için tasarlanmıştır.



**ÜRETİCİ**

Panasonic Corporation  
1006, Kadoma, Osaka 571-8501, Japan

**FABRİKA**

Panasonic Wanbao Appliances Beauty and Living (Guangzhou) Co.,  
Ltd.  
33, Wanbao North Street, Wanbao Industry Zone, Zhongcun, Panyu District,  
Guangzhou City, Guangdong Province, China

**YETKİLİ TEMSİLCİ****İthalatçı Firma:****Tesan İletişim A.Ş.**

Çobançeşme Mah. Bilge Sok. No:17  
34196 Yenibosna- İstanbul  
Tel: 0212 454 60 70 Faks: 0212 454 60 20  
www.tesan.com.tr

ÜRÜNÜN KULLANIM ÖMRÜ 7 YILDIR

**AEEE Yönetmeliğine Uygundur.****Eski Ekipman ve Bataryaların İşlenmesi.**

**Sadece geri dönüşüm sistemleri olan Avrupa Birliği ve ülkeleri için geçerlidir.**



Ürünler, ambalaj ve/veya ekli belgeler üzerindeki bu semboller kullanılmış elektrik ve elektronik ürünlerin ve pillerin genel ev atığı ile karıştırılmaması gerektiğini ifade eder.

Eski ürünlerin ve pillerin toplanması ve geri kazanılması için bu atıkları lütfen yasayla belirlenmiş olan uygun toplama merkezlerine teslim ediniz.

Bu atıkların doğru işlenmesiyle, değerli kaynakların korunmasına ve insan sağlığı ve çevreye olası negatif etkilerinin engellenmesine yardımcı olabilirsiniz.

Atıkların toplanması ve geri dönüşümü için detaylı bilgi için lütfen bağlı olduğunuz yerel yönetimlerle iletişime geçiniz. Atıkların atılmasıyla ilgili yanlış uygulamalar yasayla belirlenmiş olan cezalara sebebiyet verebilir.

GB

D

F

I

NL

E

DK

P

N

S

FIN

PL

CZ

SK

H

RO

TR





Panasonic Corporation  
<http://www.panasonic.com>  
© Panasonic Corporation 2018

Ⓜ EN, GE, FR, IT, DU, SP, DA, PT, NW,  
SW, FI, PL, CZ, SK, HU, RO, TK

Printed in China  
ES9700EL9A1503 Y1218-0