



TASSIMO

my way 2



TAS65xx

de Gebrauchsanleitung
en Instruction manual
fr Mode d'emploi
es Instrucciones de uso
it Istruzioni per l'uso
sv Bruksanvisning
da Brugsanvisning
no Bruksanvisning
el Οδηγίες χρήσης
pl Instrukcja obsługi
cs Návod k použití
sk Návod na použitie
ro Instrucțiuni de utilizare
ru Правила пользования

1



BOSCH

1 Deutsch
8 English
15 Français
22 Español
30 Italiano
39 Svenska
46 Dansk

53 Norsk
60 Ελληνικά
68 Polski
76 Čeština
86 Slovensky
96 Română
103 Русский



de Sicherheitshinweise
en Safety instructions
fr Consignes de sécurité
es Indicaciones de seguridad
it Avvertenze di sicurezza
sv Säkerhetsanvisningar
da Sikkerhedsanvisninger

no Sikkerhetsinformasjon
el Υποδείξεις ασφαλείας
pl Instrukcje bezpieczeństwa
cs Bezpečnostní pokyny
sk Bezpečnostné pokyny
ro Instrucțiuni de siguranță
ru Указания по безопасности



de Auf einen Blick
en At a glance
fr Présentation
es Visión de conjunto
it Panoramica
sv Översikt
da Oversigt

no Oversikt
el Με μια ματιά
pl W skrócie
cs Přehled
sk Prehľad
ro Pe scurt
ru Обзор



de Hilfe bei Problemen
en Troubleshooting
fr Aide en cas de problèmes
es Ayuda en caso de problemas
it Soluzione di guasti
sv Hjälp vid problem
da Fejlfinding

no Feilsøking
el Αντιμετώπιση προβλημάτων
pl Rozwiązywanie problemów
cs Poradce při potížích
sk Riešenie problémov
ro Depanarea
ru Помощь в решении проблем

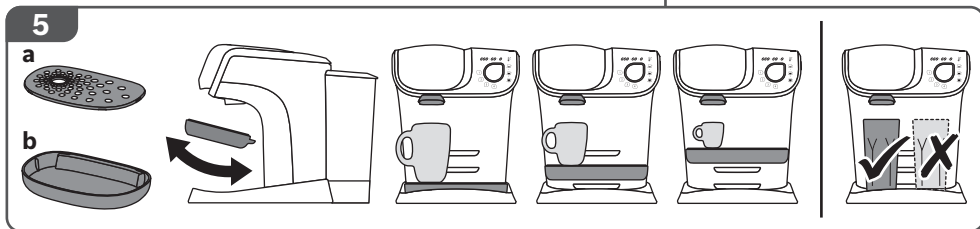
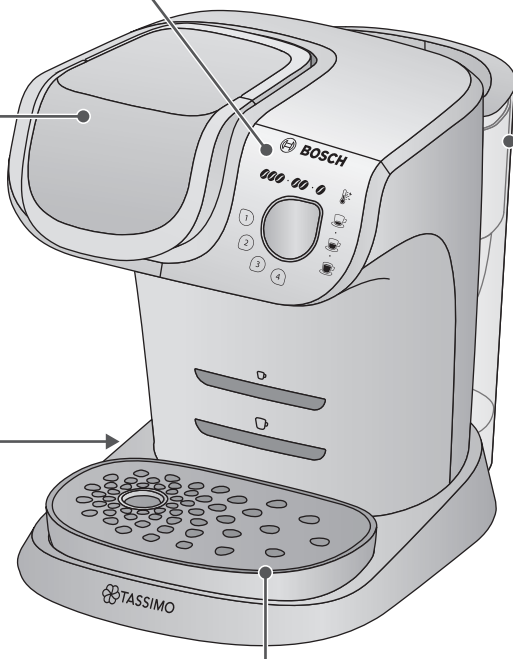
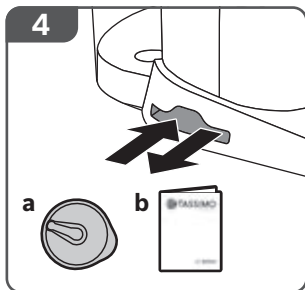
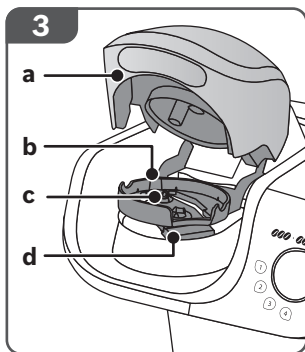
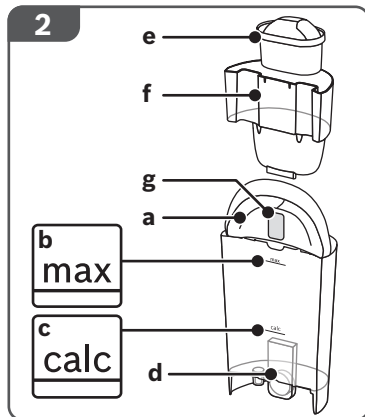
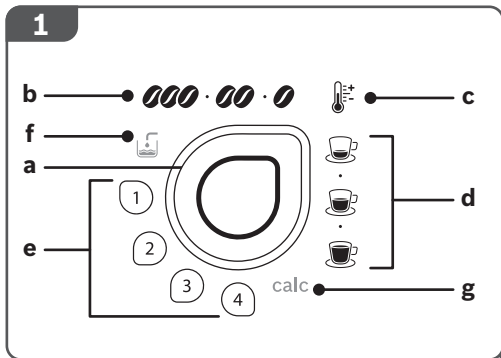



de Stromschlaggefahr!
en Risk of electric shock!
fr Risque de choc électrique!
es ¡Peligro de electrocución!
it Pericolo di scossa elettrica!
sv Risk för elektrisk stöt!
da Fare for elektrisk støt!
no Fare for elektrisk støt!
el Κίνδυνος ηλεκτροπληξίας!

pl Niebezpieczeństwo porażenia prądem!
cs Nebezpečí úrazu elektrickým proudem!
sk Nebezpečenstvo zasiahnutia elektrickým prúdom!
ro Pericol de electrocutare!
ru Опасность поражения током!



de Verbrennungsgefahr!
en Risk of burns!
fr Risque de brûlure!
es ¡Peligro de quemaduras!
it Pericolo di ustioni!
sv Brännskaderisk!
da Fare for forbrænding!

no Fare for forbrenning!
el Κίνδυνος εγκαυμάτων!
pl Niebezpieczeństwo poparzenia!
cs Nebezpečí opaření!
sk Nebezpečenstvo oparenia!
ro Pericol de arsuri!
ru Риск получения ожогов!

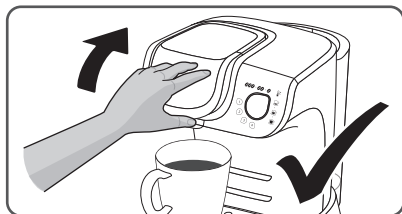
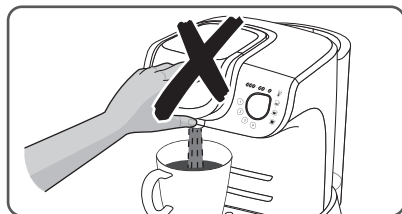
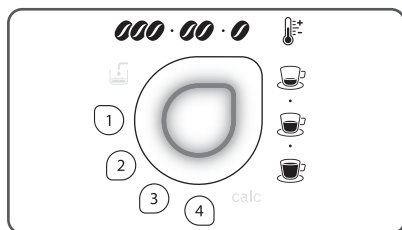
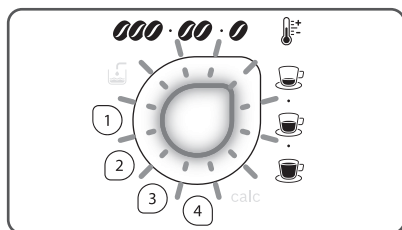



Sicherheitshinweise

Bestimmungsgemäßer Gebrauch

Das Gerät nach dem Auspacken prüfen. Bei einem Transportschaden nicht anschließen.

Dieses Gerät ist nur für den privaten Haushalt und das häusliche Umfeld bestimmt. Das Gerät nur in Innenräumen bei Raumtemperatur und bis zu 2000 m über Meereshöhe verwenden.

Wichtige Sicherheitshinweise

Lesen Sie die Gebrauchsanleitungen Teil 1 und 2 sorgfältig durch, handeln danach und bewahren die Anleitungen auf. Geben Sie sie an alle Benutzer weiter.

Dieses Gerät kann von Kindern ab 8 Jahren und darüber und von Personen mit reduzierten physischen, sensorischen oder mentalen Fähigkeiten oder Mangel an Erfahrung und/oder Wissen benutzt werden, wenn sie beaufsichtigt oder bezüglich des sicheren Gebrauchs des Gerätes unterwiesen wurden und die daraus resultierenden Gefahren verstanden haben. Kinder dürfen nicht mit dem Gerät spielen. Reinigung und Benutzer-Wartung dürfen nicht durch Kinder vorgenommen werden, es sei denn, sie sind 8 Jahre oder älter und werden beaufsichtigt.

Kinder unter 8 Jahren sind vom Gerät und der Anschlussleitung fernzuhalten und dürfen das Gerät nicht bedienen.

Füllen Sie täglich ausschließlich frisches, kaltes Wasser (kein Mineralwasser mit Kohlensäure) in den Wassertank. Verwenden Sie kein chemisch entkalktes Wasser.

Das Gerät während des Betriebs stets beaufsichtigen.

Stromschlaggefahr!

- Betreiben und schließen Sie das Gerät nur gemäß den Angaben auf dem Typenschild an.
- Das Gerät darf nur über eine vorschriftsmäßig installierte Steckdose mit Erdung an ein Stromnetz mit Wechselstrom angeschlossen werden. Stellen Sie sicher, dass das Schutzleitersystem der elektrischen Hausinstallation vorschriftsmäßig installiert ist.
- Ziehen Sie vor der Reinigung des Geräts den Netzstecker.
- Benutzen Sie Ihr TASSIMO Gerät nur, wenn Netzkabel und Gerät keine Beschädigungen aufweisen.
- Ziehen Sie im Fehlerfall sofort den Netzstecker.



Sicherheitshinweise

- Reparaturen an dem Gerät, wie z. B. eine beschädigte Zuleitung auswechseln, dürfen Sie nur durch unseren Kundendienst ausführen lassen um Gefährdungen zu vermeiden.
- Tauchen Sie das Gerät oder das Netzkabel niemals in Wasser.
- Es darf keine Flüssigkeit auf die Gerätesteckverbindung überlaufen.
- Die speziellen Hinweise zur Reinigung in der Anleitung sind zu beachten.

⚠ Verbrennungsgefahr!

- Versuchen Sie nie, das Brühsystem während des Betriebs zu öffnen. Beachten Sie, dass austretende Flüssigkeiten sehr heiß sind. Die T DISC, die Stanzvorrichtung und der Getränkeauslauf können unmittelbar nach dem Brühvorgang sehr heiß sein. Zuerst abkühlen lassen.
- Benutzen Sie keine beschädigten T DISCs.
- Benutzen Sie T DISCs nur einmal.
- Nach dem Gebrauch können die Oberflächen noch einige Zeit heiß sein.
- Frisch zubereitete Getränke sind sehr heiß. Bei Bedarf etwas abkühlen lassen.

⚠ Brandgefahr!

- Das Gerät wird heiß.
- Das Gerät nie in einem Schrank betreiben.

⚠ Verletzungsgefahr!

- Fehlanwendung des Gerätes kann zu Verletzungen führen.
- Trinken Sie keinesfalls die Entkalkungsflüssigkeit.

⚠ Erstickungsgefahr!

- Kinder nicht mit Verpackungsmaterial spielen lassen.
- Kleinteile sicher aufbewahren, sie können verschluckt werden.

⚠ Achtung!

- **Reinigung von Oberflächen, die mit Nahrungsmitteln in Berührung kommen!**
Die speziellen Hinweise zur Reinigung in den Bildanleitungen sind zu beachten.



Auf einen Blick

Klappen Sie vor dem Weiterlesen die dazugehörige Bildseite am Anfang des Heftes nach links aus.

1 Bedienfeld

- a Start/Stop** Taste mit Statusanzeige
- b Anzeige / Tasten für Getränkeintensität**
- c Anzeige / Taste für Getränketemperatur**
- d Anzeige / Tasten für Getränkegröße**
- e Anzeige / Tasten zur Speicherung und zum Abruf individueller Einstellungen**
- f Anzeige „Wassertank füllen“**
- g Anzeige / Taste „Entkalken“** **calc**

2 Wassertank (abnehmbar)

- a** Deckel mit Griff (abnehmbar)
- b** Markierung **max**
- c** Markierung **calc** „Entkalken“
- d** Schwimmer
- e** Filterkartusche BRITA MAXTRA+
- f** Filterkartuschenhalter
- g** BRITA Kartuschenwechselanzeige

3 Brühsystem

- a** Verschluss
- b** T DISC Träger (entnehmbar)
- c** T DISC Stanzvorrichtung mit Getränkeauslauf (entnehmbar)
- d** T DISC Lesefenster

4 Aufbewahrungsfach

- a** Orange Service T DISC
- b** Kurzanleitung Reinigen / Entkalken

5 Tassenpodest (abnehmbar und höhenverstellbar)

- a** Tropfgitter
- b** Auffangbehälter



Info

Bosch ist der Hersteller des TASSIMO Geräts. Deshalb kann Bosch keine Liefergarantie für die TASSIMO T DISCs übernehmen. TASSIMO T DISCs erhalten Sie im Fachhandel.

Besuchen Sie auch **www.tassimo.com**, um die große Getränkevielfalt und das passende TASSIMO Zubehör zu entdecken und online zu bestellen.



Zubehör

Zubehör	Bestellnummer Webshop
Entkalkungstabletten	TCZ6004 / 00311530 www.tassimo.com www.bosch-home.com
Orange Service T DISC	00576837 www.bosch-home.com
Wasserfilter BRITA MAXTRA+	17000917 www.bosch-home.com



Entsorgung

Entsorgen Sie die Verpackung umweltgerecht. Dieses Gerät ist entsprechend der europäischen Richtlinie 2012/19/EU über Elektro- und Elektronikaltgeräte (waste electrical and electronic equipment – WEEE) gekennzeichnet. Die Richtlinie gibt den Rahmen für eine EU-weit gültige Rücknahme und Verwertung der Altgeräte vor.

Entsorgen Sie die gebrauchte Filterkartusche gemäß den örtlich geltenden Bestimmungen.

Über aktuelle Entsorgungswege bitte beim Fachhändler informieren.



Hilfe bei Problemen

In der folgenden Tabelle finden Sie Lösungen für Probleme oder Störungen, die in Zusammenhang mit der Benutzung des Geräts auftreten und die Sie einfach selbst beheben können. Sollten Sie keine adäquate Lösung für Ihr spezielles Problem finden, kontaktieren Sie unseren Kundendienst.

Weitere Kundendienstinformationen finden Sie auch online:

www.bosch-home.com

www.tassimo.com

Problem	Ursache	Abhilfe
Keine LED leuchtet.	Das Gerät ist im Ruhemodus.	Start/ Stopp Taste drücken.
Die Bedienelemente reagieren nicht auf Berührung.	Technische Störung.	Ziehen Sie den Netzstecker. Warten Sie ca. 5 Minuten. Stecken Sie den Netzstecker wieder ein.
	Das Bedienfeld ist verschmutzt.	Ziehen Sie den Netzstecker. Säubern Sie die Anzeigeelemente / Bedienelemente mit einem weichen, feuchten Tuch. Stecken Sie den Netzstecker wieder ein.
Das Gerät funktioniert nicht, es leuchtet keines der Anzeigeelemente (LEDs) auf.	Das Gerät hat keine Stromversorgung.	Kontrollieren Sie, ob das Gerät an die Stromversorgung angeschlossen ist.
Die Brühung wird gestartet, es wird jedoch kein Getränk ausgegeben.	Der Wassertank ist nicht richtig eingesetzt.	Überprüfen Sie, ob der Wassertank richtig eingesetzt ist.
	Der Wassertank wurde während des Brühvorgangs entnommen oder im System befindet sich Luft.	Starten Sie einen Reinigungsvorgang mit der orangen Service T DISC. Sehen Sie hierzu das Kapitel Inbetriebnahme , Schritte 2 – 14.
	Der Schwimmer im Wassertank ist verklemmt.	Reinigen Sie den Wassertank und machen Sie den Schwimmer gangbar.
Die Brühung kann nicht gestartet werden.	Keine T DISC eingelegt.	Überprüfen Sie, ob eine T DISC eingelegt wurde.
	Der Strichcode der eingelegten T DISC wird nicht erkannt. Alle Anzeigen / Tasten für Getränkeintensität, Getränketemperatur und Getränkegröße blinken.	Säubern Sie das T DISC Lesefenster mit einem weichen, feuchten Tuch. Streichen Sie mit dem Finger die Folie der T DISC glatt, damit der Strichcode gelesen werden kann. Verwenden Sie eine neue T DISC.
	Das Brühsystem ist nicht richtig verschlossen.	Lässt sich das Problem nicht beheben, kontaktieren Sie die TASSIMO Infoline. Säubern Sie das Brühsystem mit einem weichen, feuchten Tuch, vor allem im Bereich des Verschlusses.
	Das Gerät war beim Einlegen der T DISC nicht eingesteckt.	Stellen Sie sicher, dass das Gerät vor dem Einlegen der T DISC an die Stromversorgung angeschlossen ist.



Hilfe bei Problemen

Problem	Ursache	Abhilfe
Das Brühsystem lässt sich nicht schließen.	Die Stanzvorrichtung und/oder der T DISC Träger sind nicht richtig eingesetzt.	Drücken Sie die Stanzvorrichtung mit beiden Daumen in ihre Halterung und kontrollieren Sie die Position des T DISC Trägers.
	Die T DISC ist nicht richtig eingelegt.	Ersetzen Sie eine beschädigte T DISC durch eine neue. Legen Sie die T DISC mit der bedruckten Seite nach unten so ein, dass die Lasche in der dafür vorgesehenen Aussparung liegt.
	Das Brühsystem ist nicht richtig verschlossen.	Säubern Sie das Brühsystem mit einem weichen, feuchten Tuch, vor allem im Bereich des Verschlusses. Drücken Sie den Verschluss, bis dieser hörbar einrastet.
Das Brühsystem lässt sich nicht öffnen.	Das Brühsystem ist noch verriegelt.	Öffnen Sie das Brühsystem erst, wenn die Statusanzeige  aufhört zu blinken und permanent leuchtet.
		Ziehen Sie den Netzstecker. Bleibt das Brühsystem weiterhin verschlossen, kontaktieren Sie die TASSIMO Infoline.
Wassertank füllen  leuchtet.	Es ist nicht genug Wasser im Wassertank vorhanden.	Füllen Sie frisches, kaltes Wasser bis zur Markierung max ein. Setzen Sie den Wassertank wieder ein.
Wassertank füllen  leuchtet, obwohl sich genug Wasser im Wassertank befindet.	Der Schwimmer im Wassertank ist verklemmt.	Reinigen Sie den Wassertank und machen Sie den Schwimmer gangbar.
	Der Wassertank ist nicht richtig eingesetzt.	Überprüfen Sie, ob der Wassertank richtig eingesetzt ist.
Wassertank füllen  und Entkalken calc blinken gleichzeitig und keine Brühung ist möglich.	Technische Störung im Gerät.	Ziehen Sie den Netzstecker. Kontaktieren Sie bitte die TASSIMO Infoline.
Entkalken calc leuchtet oder blinkt.	Das Gerät muss entkalkt werden.	Entkalken Sie das Gerät. Sehen Sie hierzu das Kapitel Entkalken .
Entkalken calc leuchtet oder blinkt, obwohl entkalktes Wasser verwendet wurde.	Auch entkalktes Wasser enthält geringe Mengen an Kalk.	Entkalken Sie das Gerät. Sehen Sie hierzu das Kapitel Entkalken .
Die Crema hat sich verschlechtert.	Der Getränkeauslauf ist verklebt oder verschmutzt.	Reinigen Sie den Getränkeauslauf. Sehen Sie hierzu das Kapitel Reinigen . Reinigen Sie das Brühsystem mit der orangen Service T DISC. Sehen Sie hierzu das Kapitel Reinigen .
	Das Gerät ist verkalkt.	Entkalken Sie das Gerät. Sehen Sie hierzu das Kapitel Entkalken .



Hilfe bei Problemen

Problem	Ursache	Abhilfe
Aus dem Brühsystem tropft Wasser.	Die T DISC ist beschädigt oder undicht. Die T DISC ist nicht korrekt gestanznt worden. Die Stanzvorrichtung ist nicht richtig eingesetzt.	Benutzen Sie keine beschädigten T DISCs. Benutzen Sie T DISCs nur einmal. Warten Sie, bis der Brühvorgang beendet und das Gerät abgekühlt ist. Entfernen Sie die T DISC und reinigen Sie das Brühsystem. Sehen Sie hierzu das Kapitel Reinigen . Drücken Sie mit beiden Daumen die Stanzvorrichtung in ihre Halterung (hörbarer Klick).
Auf der Fläche unter dem Tassenpodest befindet sich Wasser.	Es handelt sich um Kondensationswasser.	Kondensation kann entstehen und ist kein Fehler. Wischen Sie das Wasser mit einem Tuch ab.
Das Getränkevolumen entspricht nicht Ihren Wünschen.	Der Strichcode der T DISC gibt für jedes Getränk das optimale Getränkevolumen vor. Dieser Wert kann auch individuell angepasst werden. Kalkablagerungen im Gerät können zu reduziertem Getränkevolumen führen.	Stellen Sie Ihr individuelles Getränkevolumen mit den Tasten für Getränkegröße (☕-☕-☕) ein, bevor Sie die Brühung starten. Weniger Volumen: Drücken Sie während der Brühung die Start/Stop Taste um den Brühvorgang abzubrechen. Mehr Volumen: Drücken und halten Sie die Start/Stop Taste bis das gewünschte Volumen erreicht ist. Entkalken Sie das Gerät. Sehen Sie hierzu das Kapitel Entkalken .
Die orange Service T DISC ist beschädigt oder verloren worden. Entkalkungstabletten werden benötigt.		Folgendes Zubehör kann über den Bosch Kundendienst, www.bosch-home.com und www.tassimo.com bezogen werden (Kontakt siehe am Ende dieser Gebrauchsanleitung): Orange Service T DISC (Artikel-Nr. 00576837), Entkalkungstabletten (Artikel-Nr. TCZ6004)
Es stehen nicht alle Einstellmöglichkeiten für Getränke zur Verfügung (Intensität ☕☕, Temperatur ☕, Größe ☕).	Die Einstellmöglichkeiten unterscheiden sich je nach Getränk.	
Die Kartuschenwechselanzeige funktioniert nicht mehr.		Halten Sie die Start-Taste der Anzeige mindestens 5 Sekunden gedrückt. Funktioniert die Kartuschenwechselanzeige trotzdem nicht, kontaktieren Sie bitte die TASSIMO Infoline.



Wichtige Hinweise

- Lagern Sie Ersatz-Filterkartuschen originalversiegelt an einem kühlen und trockenen Ort.
- Die BRITA MAXTRA+ Universal Wasserfilterkartusche darf nur mit Leitungswasser verwendet werden, welches von den Wasserwerken bereitgestellt wird. Grundsätzlich erfüllt das Leitungswasser die gesetzlichen Anforderungen an die Trinkwasserqualität. Im Falle einer offiziellen Aufforderung zum Abkochen des Leitungswassers gilt diese auch für BRITA gefiltertes Wasser. Nach Ende der Aufforderung bitte die komplette Kaffeemaschine reinigen und eine neue Kartusche einsetzen.
- Bitte filtern Sie nur kaltes Leitungswasser.
- Säubern Sie die Einheit (Wassertank und Trichter) regelmäßig.
- Denken Sie daran, dass generell empfohlen wird, Leitungswasser für bestimmte Personengruppen (zum Beispiel immungeschwächte Menschen, Babys) abzukochen. Dies gilt auch für gefiltertes Wasser. Unabhängig vom verwendeten Wasser sollten Sie zum Abkochen Geräte mit Heizelementen aus Edelstahl verwenden. Insbesondere Personen, die empfindlich auf Nickel reagieren, sollten darauf achten.
- Aus hygienischen Gründen wird das Filtermaterial der Kartusche einer speziellen Behandlung mit Silber unterzogen. Eine geringe Menge Silber kann an das Wasser abgegeben werden. Diese steht im Einklang mit den Empfehlungen der Weltgesundheitsorganisation (WHO). Es kann jedoch allenfalls zu einer Überschreitung der im Codex Alimentarius Austriacus genannten Werte kommen.
- Während des Filterns kommt es anfänglich zu einer leichten Erhöhung des Kaliumgehalts. Allerdings enthält ein Liter BRITA gefiltertes Wasser weniger Kalium als z. B. ein Apfel! Sollten Sie nierenkrank sein und/oder eine spezielle Kaliumdiät einhalten müssen, empfehlen wir Ihnen eine vorherige Abstimmung mit Ihrem Arzt.
- Sollte Ihre TASSIMO von Bosch längere Zeit nicht in Gebrauch sein (zum Beispiel wenn Sie im Urlaub sind), empfehlen wir, das noch im Wassertank vorhandene Wasser vollständig zu entleeren und die Kartusche im Trichter zu belassen. Vor erneuter Benutzung des Geräts nehmen Sie die Kartusche heraus, reinigen Sie den Wassertank und Trichter sorgfältig, und spülen Sie die Kartusche wie in der Gebrauchsanweisung der TASSIMO von Bosch beschrieben.
- BRITA gefiltertes Wasser ist ein für den menschlichen Gebrauch bestimmtes Lebensmittel. Verwenden Sie es innerhalb eines Tages.
- Wie jedes Naturprodukt unterliegen die Bestandteile der MAXTRA+ Micro Carbon Pearls natürlichen Schwankungen. Diese können zu leichtem Abrieb kleiner Kohlepartikel ins gefilterte Wasser führen, die als schwarze Partikel wahrgenommen werden können. Diese Partikel beeinträchtigen nicht Ihre Gesundheit. Werden sie verschluckt, so verlassen sie den Körper unverändert auf dem natürlichen Wege. Sollten sie Kohlepartikel in Ihrem gefilterten Wasser entdecken, empfehlen wir, die Kartusche zu spülen bis der Partikelaustritt abgeklungen ist.
- Wir bitten um Verständnis dafür, dass wir jede Haftung und Gewährleistung ablehnen müssen, wenn Sie unsere Empfehlungen zum Gebrauch und Wechsel der BRITA Filterkartusche nicht beachten.



Safety instructions

Intended use

Check the appliance after unpacking it. Do not connect the appliance if it has been damaged in transit.

This appliance is intended for domestic use only.

Only use the appliance indoors at room temperature and up to 2000 m above sea level.

Important safety information

Please read parts 1 and 2 of these manuals carefully before using the product and keep them for future reference.

Pass them on to all users.

This appliance may be used by children aged 8 years and older and by persons with reduced physical, sensory or mental capabilities or who lack experience and/or knowledge if they are supervised or have been given instruction in the safe use of the appliance and have understood the dangers involved. Children may not play with the appliance.

Cleaning and user maintenance shall not be made by children unless they are older than 8 years and supervised.

Keep children under 8 years of age away from the appliance and connecting cable and do not allow them to use the appliance.

For optimum results, fill the tank only with cool, fresh, non-carbonated water each day.

Do not use chemically softened water.

Never leave the appliance unattended while it is in operation!

Risk of electric shock!

- Operate and connect the appliance only in accordance with the instructions given on the nameplate.
- The appliance may only be connected to a power supply with alternating current via a correctly installed socket with earthing. Ensure that the protective conductor system of the domestic supply has been correctly installed.
- Before cleaning the appliance, pull out the mains plug.
- Only use your TASSIMO appliance if the power cable and appliance show no signs of damage.
- Disconnect the appliance from the mains as soon as a fault is detected.
- Any repairs, such as replacing a damaged power cable, may only be carried out by our Customer Services team in order to avoid potential danger.



Safety instructions

- Never immerse the appliance or power cable in water.
- Avoid spillage on the connector.
- Please note the special information on cleaning in the instructions.

Risk of burns!

- Never attempt to open the brewing unit during operation. Please note that any escaping liquids will be very hot. The T DISC, the piercing unit and the beverage outlet may be very hot immediately after brewing. Allow to cool first.
- Do not use T DISCs that are damaged.
- Only use each T DISC once.
- After the use the heating element surfaces can be subjected to residual heat.
- Freshly prepared beverages are very hot. Leave to cool a little if necessary.

Risk of fire!

- The appliance gets hot.
- Never operate the appliance in a cupboard.

Risk of injury!

- A misuse of the appliance can potentially lead to injury.
- Under no circumstances you should drink the descaling liquid.

Risk of suffocation!

- Do not allow children to play with packaging material.
- Store small parts safely as they can be easily swallowed.

Caution!

- **Cleaning surfaces which come into contact with foodstuffs!** Please note the special information on cleaning in the illustrated instructions.



At a glance

Before reading on, please unfold the illustrations page at the start of the booklet.

1 Control panel

- a **Start/Stop** button with status display
- b Display/buttons for drink intensity
- c Display/button for drink temperature
- d Display/buttons for drink size
- e Display/buttons for saving and calling up individual settings
- f Display "Fill water tank"
- g Display/button „Descal“ calc

2 Removable water tank

- a Lid with handle (removable)
- b **max** mark
- c "Descaling" calc mark
- d Float
- e BRITA MAXTRA+ filter cartridge
- f Filter cartridge holder
- g BRITA cartridge replacement indicator

3 Brewing unit

- a Lid
- b T DISC support (removable)
- c T DISC piercing unit with beverage outlet (removable)
- d T DISC reading window

4 Storage compartment

- a Orange Service T DISC
- b Brief cleaning/descaling instructions

5 Cup stand (removable and height adjustable)

- a Drip gate
- b Drip tray



Info

Bosch is the manufacturer of the TASSIMO machine. Therefore, it cannot provide any delivery guarantee for the TASSIMO T DISCs. TASSIMO T DISCs are available from specialist retailers. Visit www.tassimo.com to discover the large variety of beverages available. Here you can discover and order the right TASSIMO accessories online.



Accessories

Accessories	Order number Webshop
Descaling tabs	TCZ6004 / 00311530 www.tassimo.com www.bosch-home.com
Orange Service T DISC	00576837 www.bosch-home.com
Water filter BRITA MAXTRA+	17000917 www.bosch-home.com



Disposal

Dispose of packaging in an environmentally-friendly manner. This appliance is labelled in accordance with European Directive 2012/19/EU concerning used electrical and electronic appliances (waste electrical and electronic equipment – WEEE). The guideline determines the framework for the return and recycling of used appliances as applicable throughout the EU.

Dispose of the used filter cartridge in accordance with local regulations.

Please ask your specialist retailer about current disposal facilities.



Troubleshooting

The following table contains solutions to problems or faults which may occur during operation of the appliance and that can be easily rectified at home. If you are not satisfied with the solutions provided here, please contact our Customer Service department.

Further customer service information can also be found online:







www.bosch-home.com

www.tassimo.com

Problem	Cause	Solution
No LED is lit.	The appliance is in idle mode.	Press Start/Stop button.
The controls do not respond to touch.	Technical fault.	Unplug the mains plug. Wait for approx. 5 minutes. Re-insert the mains plug into the socket.
	The control panel is dirty.	Unplug the mains plug. Clean the display elements/controls with a soft, damp cloth. Re-insert the mains plug into the socket.
The appliance is not working and none of the display elements are lighting.	The appliance has no power supply.	Check to see whether the appliance is connected to the mains.
The brewing starts, however there is no beverage dispensed.	The water tank is not inserted correctly.	Check that the water tank is correctly inserted.
	The water tank was removed during the brewing stage or there is air in the system.	Start the cleaning process with the orange Service T DISC. Please refer here to the section First Time Use , Steps 2 – 14.
	The float in the water tank is stuck.	Clean the water tank and free the float.
The brewing will not start.	No T DISC inserted.	Check that a T DISC has been inserted.
	The appliance does not recognise the T DISC bar code. The displays/buttons for drink intensity, drink temperature and drink size are flashing.	Clean the T DISC reading window with a soft, damp cloth.
		Smooth out the foil of the T DISC with your finger so that the bar code can be read.
		Use a new T DISC.
	If the problem persists, contact the TASSIMO careline.	
The brewing unit is not closed properly.	Clean the brewing unit with a soft, damp cloth, paying particular attention to the lid area.	
The appliance was not plugged in when the T DISC was inserted.	Check that the appliance is plugged into the power supply before inserting the T DISC.	



Troubleshooting

Problem	Cause	Solution
The brewing unit cannot be closed.	The piercing unit and/or the T DISC support have not been correctly inserted.	Press the piercing unit into its holder using both thumbs and check the position of the T DISC support.
	The T DISC has not been correctly inserted.	Replace the damaged T DISC with a new one. Place the T DISC with the printed side facing downwards so that the tab is resting in the intended slot.
	The brewing unit is not closed properly.	Clean the brewing unit with a soft, damp cloth, paying particular attention to the lid area. Press the lid down until it audibly clicks into place.
The brewing unit cannot be opened.	The brewing unit is still locked.	Only open the brewing unit when the status display Y has stopped flashing and remains lit continuously.
		Unplug the mains plug. If the brewing unit stays locked, contact the TASSIMO careline.
Fill water tank  lights up.	There is not enough water in the water tank.	Fill the tank with cold, fresh water as far as the max mark. Reinsert the water tank.
Fill water tank  lights up even though there is enough water in the water tank.	The float in the water tank is stuck.	Clean the water tank and free the float.
	The water tank is not inserted correctly.	Check that the water tank is correctly inserted.
Fill water tank  and Descale  are flashing simultaneously and it is not possible to prepare drinks.	There is a fault on the machine.	Unplug the mains plug. Please contact the TASSIMO careline.
Descale  lights up or starts flashing.	The appliance needs to be descaled.	Descale the appliance. Please refer here to the section Descaling .
Descale  lights up or starts flashing even though decalcified water has been used.	Even decalcified water contains low amounts of calcium carbonate.	Descale the appliance. Please refer here to the section Descaling .
The quality of the crema has deteriorated.	The beverage outlet is sticky or dirty.	Clean the beverage outlet. Please refer here to the section Cleaning .
	Build-up of limescale in the appliance.	Clean the brewing unit with the orange Service T DISC. Please refer here to the section Cleaning . Descale the appliance. Please refer here to the section Descaling .



Troubleshooting

Problem	Cause	Solution
Water is dripping from the brewing unit.	The T DISC is damaged or leaky. The T DISC has not been pierced correctly.	Do not use T DISCs that are damaged. Only use each T DISC once. Wait until the brewing stage has come to an end and the appliance has cooled down. Remove the T DISC and clean the brewing unit. Please refer here to the section Cleaning .
	The piercing unit has not been inserted correctly.	Press the piercing unit into its holder using both thumbs (until an audible click is heard).
On the surface below the cup stand there is water.	This is condensation.	Condensation may appear and is not caused by any fault with the appliance. Wipe the water away with a cloth.
The beverage quantity does not meet your requirements.	The T DISC bar code provides the recommended volume for every beverage selected. This volume can also be adapted to personal requirements.	Use the drink size buttons (--) to set your individual drink volume before you begin brewing. Reduced quantity: During the brewing process, press the Start/Stop button to interrupt this stage. Increased quantity: Press and hold the Start/Stop button until the required beverage quantity has been reached.
	Build-up of limescale in the appliance could cause reduced quantity.	Descale the appliance. Please refer here to the section Descaling .
The orange Service T DISC is damaged or lost.		The following accessories can be obtained via Bosch customer service, www.bosch-home.com and www.tassimo.com (see the end of this instruction manual for contact details): Orange Service T DISC (item no. 00576837), descaling tabs (item no. TCZ6004)
Descaling tabs are required.		
Not all the settings (drink intensity , drink temperature , or drink size) are available.	There are different setting options depending on the type of drink.	
The cartridge replacement indicator no longer works.		Press and hold the “Start” button of the indicator for at least 5 seconds. If the cartridge replacement indicator still does not work, please contact the TASSIMO careline.



Important Information

- Always store spare filter cartridges sealed in the original packaging in a cool dry place.
- The BRITA MAXTRA+ Universal water filter cartridge is designed for use only with municipally treated tap water (note: this water is constantly controlled and according to legal regulations safe to drink) or with water from private supplies that has been tested as safe to drink. If an instruction is received from the authorities that mains water must be boiled, the BRITA filtered water must also be boiled. When the instruction to boil water is no longer in force, the entire coffee machine must be cleaned and a new cartridge inserted.
- Please filter cold tap water only.
- Clean the unit (water tank and funnel) regularly.
- For certain groups of people (e.g. those with impaired immunity and for babies), it is generally recommended that tap water should be boiled; this also applies to filtered water. Irrespective of the water used, you should use utensils with stainless steel. This product of our BRITA partner meets these requirements. In particular, people who are sensitive to nickel should use appliances with elements made of stainless steel.
- For reasons of hygiene, the MAXTRA+ Universal cartridge contents are subject to special treatment with silver. A very small amount of silver may be transferred to the water. This transference would be within the World Health Organisation (WHO).
- During the filtering process, there may be a slight increase in potassium content. However, one litre of BRITA filtered water contains less potassium than e.g. an apple. If you have kidney disease and/or follow a potassium-restricted diet we recommend that you consult your doctor before using a BRITA water filter. Or call BRITACare Customer Service on +44 (0) 844 742 4800 for further information.
- Should your TASSIMO by Bosch machine not be used for a prolonged period (e.g. holiday), we recommend that you discard any water left inside the water tank and leave the cartridge inside the funnel. Before using the machine again, take out the cartridge, clean the water tank and funnel thoroughly, and flush the cartridge as described in the TASSIMO by Bosch instructions for use.
- BRITA filtered water is dedicated for human consumption. It is a perishable food and as such please consume within one day.
- Like each natural product, the consistency of the BRITA MAXTRA+ Micro Carbon Pearls is subject to natural variances. This can lead to a slight abrasion of small carbon particles into your filtered water, noticeable as black bits. These particles have no negative health effects. If ingested, they will not harm the human body. In case you observe carbon particles, BRITA recommends to flush the cartridge several times or until the black bits disappear.
- BRITA cannot accept responsibility or liability if you do not respect our recommendations for the use and exchange of the BRITA filter cartridge.



Consignes de sécurité

Conformité d'utilisation

Contrôler l'état de l'appareil après l'avoir déballé. Ne pas le raccorder s'il présente des avaries de transport.

Cet appareil est destiné exclusivement à une utilisation domestique et non professionnelle.

N'utilisez l'appareil que dans des pièces intérieures à température ambiante et jusqu'à 2000 m au-dessus du niveau de la mer.

Consignes de sécurité importantes

Veuillez lire les parties 1 et 2 du mode d'emploi avec attention et les respecter.

Conservez les notices d'emploi. Transmettez-les à tous les utilisateurs.

Ces appareils peuvent être utilisés par des enfants à partir de 8 ans et par des personnes ayant des facultés physiques, sensorielles ou mentales réduites ou manquant d'expérience et/ou de connaissances à condition d'être surveillés ou d'avoir été informés quant à la bonne utilisation de l'appareil et d'avoir compris les dangers qui en découlent. Ne pas laisser les enfants jouer avec l'appareil.

Le nettoyage et l'entretien incombant à l'utilisateur ne doivent pas être effectués par des enfants sauf s'ils ont 8 ans ou plus et sont surveillés.

Les enfants de moins de 8 ans doivent être tenus éloignés de l'appareil et du cordon d'alimentation et ne doivent pas utiliser l'appareil.

Remplissez tous les jours uniquement avec de l'eau fraîche et froide (pas d'eau minérale gazeuse).

N'utilisez pas de l'eau décalcifiée chimiquement.

Surveiller toujours l'appareil pendant son fonctionnement !

Risque de choc électrique !

- Utilisez et branchez l'appareil uniquement conformément aux indications sur la plaque signalétique.
- L'appareil doit être branché uniquement sur un réseau à courant alternatif par l'intermédiaire d'une prise secteur installée de manière conforme et disposant d'une connexion à la terre. Assurez-vous que le système à conducteur de protection de l'installation électrique de votre maison soit conforme.
- Avant de nettoyer l'appareil, débranchez la fiche secteur.



Consignes de sécurité

- Utilisez votre appareil TASSIMO uniquement si le câble secteur et l'appareil ne présentent aucun endommagement.
 - En cas de défaut, débranchez immédiatement la prise secteur.
 - Les réparations sur l'appareil telles que le remplacement d'un cordon endommagé ne doivent être effectuées que par notre SAV afin d'éliminer tout danger.
 - Ne plongez jamais l'appareil ou le câble secteur dans l'eau.
 - Empêchez que du liquide ne se renverse sur le connecteur.
 - Les instructions de nettoyage spéciales figurant dans les notices sont à respecter.
- ⚠ Risque de brûlure !**
- N'essayez jamais d'ouvrir le système de percolation pendant qu'il est en service. Veuillez considérer que les liquides qui s'écoulent de l'appareil sont très chauds. Après l'opération de percolation, le T DISC, la couronne de perçage et le bec verseur peuvent être brûlants. Laissez-les d'abord refroidir.
 - N'utilisez pas de T DISC endommagés.
- Utilisez chaque T DISC qu'une seule fois.
 - Les surfaces peuvent rester chaudes pendant un certain temps après l'utilisation de l'appareil.
 - Les boissons fraîchement préparées sont très chaudes. Si nécessaire, les laisser un peu refroidir.
- ⚠ Risque d'incendie !**
- L'appareil devient chaud.
 - Ne pas exploiter l'appareil dans une armoire.
- ⚠ Risque de blessure !**
- L'utilisation inappropriée de la machine peut entraîner des blessures.
 - Ne buvez en aucun cas le liquide de détartrage.
- ⚠ Risque d'étouffement !**
- Ne pas laisser les enfants jouer avec les emballages.
 - Rangez les petites pièces de manière sûre, elles pourraient être avalées.
- ⚠ Attention !**
- **Nettoyage des surfaces en contact avec des denrées alimentaires !** Les instructions de nettoyage spéciales figurant dans les notices illustrées sont à respecter.



Présentation

Avant de poursuivre la lecture, veuillez déplier vers la gauche la page correspondante avec les illustrations qui se trouve au début de la notice.

1 Bandeau de commande

- a Touche **Départ/Arrêt** avec LED d'état
- b Témoin / touches pour l'intensité de la boisson
- c Témoin / touche pour la température de la boisson
- d Témoin / touches pour la taille de la boisson
- e Témoin / touches pour l'enregistrement et la consultation des réglages individuels
- f Témoin « Remplir le réservoir d'eau »
- g Témoin / touche « Détartrage » calc

2 Réservoir d'eau (amovible)

- a Couvercle avec poignée (amovible)
- b Repère **max**
- c Repère **calc** « Détartrage »
- d Flotteur
- e Cartouche filtrante BRITA MAXTRA+
- f Support de la cartouche filtrante
- g Indicateur pour le remplacement de la cartouche BRITA

3 Système de percolation

- a Verrouillage
- b Support T DISC (amovible)
- c Couronne de perçage avec bec verseur pour T DISC (amovible)
- d Fenêtre de lecture T DISC

4 Case de rangement

- a T DISC de Service orange
- b Mémento Nettoyage/Détartrage

5 Support de tasse (amovible et réglable en hauteur)

- a Grille
- b Bac collecteur



Info

Vous trouverez les TASSIMO T DISC dans le commerce spécialisé. Rendez-vous également sur **www.tassimo.com** pour découvrir toute la gamme des boissons et des accessoires spécifiques à TASSIMO et pour commander en ligne.



Accessoires

Accessoires	Référence Boutique en ligne
Tablettes de détartrage	TCZ6004 / 00311530 www.tassimo.com www.bosch-home.com
T DISC de Service orange	00576837 www.bosch-home.com
Filtre à eau BRITA MAXTRA+	17000917 www.bosch-home.com



Recyclage



Éliminez l'emballage en respectant l'environnement. Cet appareil est marqué selon la directive européenne 2012/19/UE relative aux appareils électriques et électroniques usagés (waste electrical and electronic equipment – WEEE). La directive définit le cadre pour une reprise et une récupération des appareils usagés applicables dans les pays de la CE.

Jetez la cartouche filtrante usagée conformément aux réglementations locales.

S'informer auprès du revendeur sur la procédure actuelle de recyclage.



Aide en cas de problèmes

Dans le tableau suivant, vous trouverez les solutions aux problèmes ou défaillance qui peuvent survenir lors de l'utilisation de l'appareil et que vous pouvez éliminer par vous-même. Si vous ne trouvez pas de solution adaptée à votre problème spécifique, merci de contacter notre service après-vente.

Vous trouverez encore plus d'informations de SAV en ligne :



www.bosch-home.com

www.tassimo.com

Problème	Cause	Remède
Aucune LED n'est allumée.	L'appareil est en mode veille.	Appuyez sur la touche Départ / Arrêt .
Les éléments de commande ne réagissent pas à l'effleurement.	Dérangement technique.	Débranchez la fiche secteur. Patientez env. 5 minutes. Insérez la fiche secteur dans la prise de courant.
	Le bandeau de commande est encrassé.	Débranchez la fiche secteur. Nettoyez les éléments d'affichage / de commande avec un chiffon doux et humide. Insérez la fiche secteur dans la prise de courant.
L'appareil ne fonctionne pas, aucun des éléments d'affichage ne s'allume.	L'appareil n'est pas alimenté en électricité.	Contrôlez si l'appareil est raccordé à l'alimentation électrique.
La percolation a démarrée, mais aucune boisson ne s'écoule.	Le réservoir d'eau n'est pas mis en place correctement.	Veillez contrôler si le réservoir d'eau est mis en place correctement.
	Le réservoir d'eau a été retiré pendant la préparation ou de l'air se trouve dans le système.	Lancez un cycle de nettoyage à l'aide du T DISC de service orange. Pour cela, reportez-vous au chapitre La première utilisation , étapes 2 – 14.
	Le flotteur dans le réservoir d'eau est bloqué.	Nettoyez le réservoir d'eau et décoincez le flotteur.
La percolation ne peut pas être démarrée.	Aucun T DISC mis en place.	Vérifiez, si un T DISC a été mis en place.
	Le code-barre du T DISC mis en place n'est pas reconnu. Tous les affichages / toutes les touches pour l'intensité, la température et la taille de la boisson clignotent.	Nettoyez la fenêtre de lecture du T DISC avec un chiffon doux et humide.
		Lissez le film du T DISC avec le doigt pour que le code-barre puisse être lu.
		Utilisez un nouveau T DISC.
	Si vous ne pouvez pas remédier au problème, veuillez contacter TASSIMO Infoline.	
Le système de percolation n'est pas fermé correctement.	Nettoyez le système de percolation avec un chiffon doux et humide, tout particulièrement au niveau du verrouillage.	
L'appareil n'était pas raccordé au secteur lorsque vous avez inséré le T DISC.	Assurez-vous que l'appareil est bien raccordé au secteur avant l'insertion du T DISC.	



Aide en cas de problèmes

Problème	Cause	Remède
Il est impossible de fermer le système de percolation.	La couronne de perçage et/ou le support T DISC ne sont pas mis en place correctement.	Enfoncez à l'aide des deux pouces la couronne de perçage dans son support et vérifiez la position du support T DISC.
	Le T DISC n'est pas mis en place correctement.	Remplacez le T DISC endommagé par un nouveau. Mettez le T DISC en place avec le côté imprimé orienté vers le bas et veillez à ce que la languette se trouve dans l'emplacement prévu à cet effet.
	Le système de percolation n'est pas fermé correctement.	Nettoyez le système de percolation avec un chiffon doux et humide, tout particulièrement au niveau du verrouillage. Appuyez sur le verrouillage jusqu'à ce qu'il s'enclenche de façon audible.
Il est impossible d'ouvrir le système de percolation.	Le système de percolation est encore verrouillé.	Ouvrez le système de percolation uniquement lorsque la LED d'état  ne clignote plus et reste allumée en continu.
		Débranchez la fiche secteur. Si le système de percolation demeure verrouillé, contactez TASSIMO Infoline.
Remplir le réservoir d'eau  est allumé.	Il n'y a pas assez d'eau dans le réservoir d'eau.	Remplissez le réservoir jusqu'au repère max avec de l'eau fraîche et froide. Remettez le réservoir d'eau en place.
Remplir le réservoir d'eau  est allumé, alors qu'il y a assez d'eau dans le réservoir d'eau.	Le flotteur dans le réservoir d'eau est bloqué.	Nettoyez le réservoir d'eau et décoincez le flotteur.
	Le réservoir d'eau n'est pas mis en place correctement.	Veillez contrôler si le réservoir d'eau est mis en place correctement.
Remplir le réservoir d'eau  et Détartrage calc clignotent simultanément; la percolation n'est pas possible.	Défaillance technique de l'appareil.	Débranchez la fiche secteur. Contactez le Service Après-Vente TASSIMO.
Détartrage calc est allumé ou clignote.	Vous devez détartrer l'appareil.	Détartrez l'appareil. Pour cela, reportez-vous au chapitre Détartrage .
Détartrage calc est allumé ou clignote malgré l'utilisation d'eau décalcifiée.	Même l'eau décalcifiée contient de faibles quantités de calcaire.	Détartrez l'appareil. Pour cela, reportez-vous au chapitre Détartrage .
La qualité de la crème s'est dégradée.	Le bec verseur est collant ou sale.	Nettoyez le bec verseur. Pour cela, reportez-vous au chapitre Nettoyage . Nettoyez le système de percolation à l'aide du T DISC de Service orange. Pour cela, reportez-vous au chapitre Nettoyage .
	La machine est entartrée.	Détartrez l'appareil. Pour cela, reportez-vous au chapitre Détartrage .



Aide en cas de problèmes

Problème	Cause	Remède
Des gouttes d'eau sortent du système de percolation.	Le T DISC est endommagé ou présente une fuite. Le T DISC n'a pas été perforé correctement.	N'utilisez pas de T DISC endommagés. Utilisez chaque T DISC qu'une seule fois. Attendez jusqu'à ce que le processus de percolation soit terminé et laissez refroidir l'appareil. Retirez le T DISC et nettoyez le système de percolation. Pour cela, reportez-vous au chapitre Nettoyage .
	La couronne de perçage n'est pas placée correctement.	Enfoncez à l'aide des deux pouces la couronne de perçage dans son support (clic audible).
Il y a de l'eau sur la surface en dessous du support de tasse.	Il s'agit d'eau de condensation.	Il peut y avoir de la condensation et ceci n'est pas une défaillance. Essayez l'eau avec un chiffon.
Le volume de boisson ne correspond pas à vos attentes.	Le code-barre du T DISC fixe le volume de boisson optimal pour chaque boisson. Il est également possible d'adapter individuellement cette valeur.	Réglez le volume individuel de votre boisson à l'aide des touches pour la taille de la boisson (☕-☕-☕) avant de lancer la percolation. Volume moins important : pendant la percolation, appuyez sur la touche Départ/Arrêt pour interrompre le processus de percolation. Volume plus important : appuyez sur la touche Départ/Arrêt jusqu'à ce que le volume souhaité soit atteint.
	Les dépôts de calcaire dans l'appareil peuvent être la cause d'un volume de boisson réduit.	Déterminez l'appareil. Pour cela, reportez-vous au chapitre Détartrage .
Le T DISC de service orange a été endommagé ou perdu.		Les accessoires suivants peuvent être commandés auprès du service client Bosch, www.bosch-home.com et sur www.tassimo.com (voir à la fin du mode d'emploi pour les contacts): T DISC service orange (référence 00576837), tablettes de détartrage (référence TCZ6004)
Des tablettes de détartrage sont nécessaires.		
Toutes les possibilités de réglage (intensité ☕☕, température ☕ ou taille ☕) ne sont pas disponibles.	Les possibilités de réglage varient selon les boissons.	
L'indicateur pour le remplacement de la cartouche filtrante ne fonctionne plus.		Maintenez la touche Start de l'affichage enfoncée pendant au moins 5 secondes. Si l'indicateur pour le remplacement de la cartouche filtrante ne fonctionne toujours pas, veuillez contacter TASSIMO Infoline.



Informations importantes

- Conservez toujours les cartouches filtrantes dans leur emballage hermétique d'origine et dans un endroit frais et sec.
- La cartouche filtrante BRITA MAXTRA+ Universal est uniquement conçue pour être utilisée avec de l'eau traitée par les services municipaux (note : cette eau fait l'objet d'un contrôle constant et sa potabilité est conforme aux dispositions légales) ou provenant de sources privées dont la qualité est attestée. Si les services publics exigent de faire bouillir l'eau du robinet, cette mesure s'applique aussi à l'eau filtrée BRITA. A la levée de cette mesure, toute la machine à café devra être nettoyée et une nouvelle cartouche filtrante insérée.
- Seule l'eau froide du robinet convient à la filtration.
- Nettoyez régulièrement le réservoir d'eau et l'entonnoir.
- Pour certains groupes de personnes (notamment ceux qui souffrent de déficiences immunitaires et les nourrissons), il est recommandé de faire bouillir l'eau du robinet. Cette mesure s'applique aussi à l'eau filtrée. Indépendamment de l'eau utilisée, il est recommandé de se servir d'appareils en acier inoxydable. Le présent produit de notre partenaire BRITA remplit ces exigences. Pour les personnes sensibles au nickel, il est recommandé d'utiliser des appareils dont la résistance est en acier inoxydable.
- Pour des raisons d'hygiène, le contenu des cartouches MAXTRA+ Universal est soumis à un traitement spécial à l'argent. Une proportion infime de cet argent est susceptible d'être transmise à l'eau. Cette quantité se situe dans les normes prévues par l'Organisation mondiale de la santé (OMS).
- Durant la filtration, la teneur en potassium peut légèrement augmenter. Cependant, un litre d'eau filtrée BRITA contient moins de potassium qu'une pomme. Nous recommandons aux personnes atteintes de troubles rénaux et/ou qui suivent un régime faible en potassium de consulter leur médecin traitant avant d'utiliser un filtre à eau BRITA.
- Si vous n'utilisez pas votre machine TASSIMO de Bosch durant une période prolongée (en cas de vacances par ex.), nous vous recommandons de jeter l'eau restante dans le réservoir tout en laissant la cartouche dans l'entonnoir. Avant de réutiliser la machine, retirez la cartouche, nettoyez bien le réservoir, l'entonnoir, et rincez la cartouche conformément aux consignes d'utilisation de la machine TASSIMO de Bosch.
- L'eau filtrée BRITA est destinée à la consommation. Il s'agit d'une denrée périssable à consommer un jour après la filtration.
- Comme tout produit naturel, les micropertes de charbon du filtre MAXTRA+ présentent des caractéristiques variables. Cela peut se traduire par la libération d'une faible quantité de petites particules de charbon dans l'eau filtrée, qui forment alors des grains noirs. Ces particules n'ont pas d'effets négatifs sur la santé. En cas d'ingestion, elles ne sont pas nuisibles pour le corps humain. Si vous constatez des particules de charbon, BRITA vous recommande de rincer la cartouche plusieurs fois jusqu'à ce que les grains noirs disparaissent.
- BRITA décline toute responsabilité en cas de non respect des recommandations d'utilisation et de non remplacement de la cartouche filtrante MAXTRA+ Universal de BRITA.



Indicaciones de seguridad

Uso conforme a lo prescrito

Comprobar el aparato tras sacarlo del embalaje. El electrodoméstico no debe conectarse en caso de haber sufrido daños durante el transporte. Este aparato ha sido diseñado exclusivamente para uso doméstico.

Utilice la máquina sólo dentro de casa y a temperatura ambiente y no utilizarlo por encima de los 2000 m sobre el nivel del mar.

Indicaciones de seguridad importantes

Lea detenidamente las instrucciones de uso Parte 1 y 2, actúe en consecuencia de ello y guarde las instrucciones. Entréguelas a todos los usuarios.

Este aparato puede ser manejado por niños de ocho o más años y por personas con facultades físicas, sensoriales o mentales disminuidas o bien con falta de experiencia y/o de conocimientos si lo hacen bajo supervisión o si han sido instruidas acerca del uso seguro del aparato y si han comprendido los peligros que se pueden derivar de su manejo. Los niños no deben jugar con el aparato.

La limpieza y el mantenimiento a cargo del usuario no deben ser realizados por niños, a menos que sean mayores de 8 años y se supervisen.

Los niños menores de 8 años deben mantenerse alejados del aparato y del cable de alimentación, y además no deben manejar el aparato. Rellene diariamente el recipiente de agua sólo con agua limpia y del tiempo (ni agua mineral con gas ni agua descalcificada químicamente).

Vigilar siempre el aparato durante la operación.

¡Peligro de electrocución!

- Utilice y conecte la máquina solamente conforme a las especificaciones dadas en la placa indicadora de tipo.
- El aparato sólo puede conectarse a una fuente de alimentación con corriente alterna través de un enchufe reglamentario con puesta a tierra. Asegúrese de que el terminal de tierra protector de la instalación doméstica está instalado de acuerdo con las normas vigentes.
- Desenchufe el cable de conexión antes de iniciar la limpieza.



Indicaciones de seguridad

- Utilice su aparato TASSIMO solamente cuando el cable de red no presenta ningún deterioro.
 - En caso de producirse una avería, desenchufe inmediatamente la máquina de la toma de red.
 - Para evitar riesgos, la máquina sólo debe ser reparada (p. ej. cambio de un cable de alimentación dañado) por nuestro servicio de asistencia técnica oficial.
 - Nunca sumerja en agua el aparato o el cable de red.
 - Evitar que se derramen líquidos sobre el conector.
 - Deben observarse las indicaciones de limpieza especiales de las instrucciones.
- ⚠ ¡Peligro de quemaduras!**
- Nunca intente abrir la unidad de elaboración durante el funcionamiento. Observe que los líquidos que salen están muy calientes. El T DISC, la unidad de perforación y la salida de bebidas pueden estar muy calientes inmediatamente después de la preparación. Primero dejar enfriar.
 - No utilice ningún T DISC deteriorado.
 - Utilice T DISCs solamente una vez.
- Después de usar el aparato, las superficies pueden permanecer calientes durante un tiempo.
 - Las bebidas recién elaboradas están muy calientes. Si es necesario, dejar que se enfríen un poco.
- ⚠ ¡Peligro de incendio!**
- El aparato se calienta.
 - No poner nunca el aparato en funcionamiento dentro de un armario.
- ⚠ ¡Peligro de lesiones!**
- Un uso erróneo del aparato puede causar lesiones.
 - En ningún caso beba el líquido descalcificador.
- ⚠ ¡Peligro de asfixia!**
- No deje que los niños jueguen con el embalaje.
 - Guardar las piezas pequeñas en un lugar seguro, ya que son fáciles de tragar.
- ⚠ ¡Atención!**
- **¡Limpieza de superficies en contacto con alimentos!** Deben observarse las indicaciones de limpieza de las instrucciones ilustradas.



Visión de conjunto

Antes de continuar leyendo, despliegue hacia la izquierda al inicio del folleto la correspondiente página con la imagen.

1 Panel de mando

- a Tecla de **inicio/parada** con indicador de estado
- b Indicador/teclas para el grado de intensidad de las bebidas
- c Indicador/tecla para la temperatura de las bebidas
- d Indicador/teclas para la cantidad de bebida
- e Indicador/teclas para memorizar y seleccionar ajustes individuales
- f Indicador «Llenar depósito de agua»
- g Indicador/tecla «Descalcificar» **calc**

2 Depósito de agua (extraíble)

- a Tapa con asa (extraíble)
- b Marca **max**
- c Marca **calc** «Descalcificar»
- d Flotador
- e Cartucho de filtro BRITA MAXTRA+
- f Portacartuchos
- g Indicador de memoria BRITA

3 Unidad de elaboración

- a Cierre
- b Soporte T DISC (extraíble)
- c Unidad de perforación para T DISC con boca de salida de bebidas (extraíble)
- d Ventana de lectura T DISC

4 Compartimento de almacenamiento

- a T DISC de servicio naranja
- b Instrucciones rápidas Limpieza/Descalcificación

5 Soporte para tazas (desmontable y ajustable en altura)

- a Rejilla de goteo
- b Recipiente colector



Nota

Bosch es el fabricante del aparato TASSIMO. Por esta razón, Bosch no puede asumir ninguna garantía de suministro para los TASSIMO T DISCs. TASSIMO T DISCs los obtiene en el comercio especializado. Consulte también la página **www.tassimo.com** para descubrir la diversidad de bebidas y poder comprar online el accesorio TASSIMO adecuado.



Accesorios

Accesorios	Número de pedido Tienda online
Pastillas de descalcificación	TCZ6004 / 00311530 www.tassimo.com www.bosch-home.com
T DISC de servicio naranja	00576837 www.bosch-home.com
Filtro de agua BRITA MAXTRA+	17000917 www.bosch-home.com



Eliminación

Elimine el embalaje respetando el medio ambiente. Este aparato está marcado con el símbolo de cumplimiento con la Directiva Europea 2012/19/UE relativa a los aparatos eléctricos y electrónicos usados (Residuos de aparatos eléctricos y electrónicos RAEE). La directiva proporciona el marco general válido en todo el ámbito de la Unión Europea para la retirada y la reutilización de los residuos de los aparatos eléctricos y electrónicos.

Deseche el filtro usado según las normativas locales.

Infórmese sobre las vías de eliminación actuales en su distribuidor.



Ayuda en caso de problemas

La siguiente tabla proporciona las soluciones a algunos de los problemas y errores que pueden surgir al usar la máquina TASSIMO. Si no encuentra una solución a su problema particular o el problema persiste después de haber aplicado las soluciones sugeridas, diríjase al Servicio al Consumidor de TASSIMO.

Otras informaciones del servicio de asistencia técnica las encuentra también online:



www.bosch-home.com

www.tassimo.com

Problema	Causa	Solución
No se ilumina ningún LED.	El aparato está en modo de espera.	Pulsar la tecla de inicio/parada .
Los mandos no reaccionan al pulsarlos.	Avería técnica.	Desenchufar el cable de conexión de la toma de corriente. Esperar aprox. 5 minutos. Volver a enchufar el cable de conexión del aparato.
	El panel de mando está sucio.	Desenchufar el cable de conexión de la toma de corriente. Limpiar los elementos indicadores/mandos con un paño húmedo y suave. Volver a enchufar el cable de conexión del aparato.
El aparato no funciona, no se ilumina ninguna de los elementos de visualización (LEDS).	El aparato no tiene alimentación de energía eléctrica.	Compruebe si el aparato está conectado a la alimentación de energía eléctrica.
La preparación se inicia, pero no se expende ninguna bebida.	El recipiente de agua no está colocado correctamente.	Compruebe si el recipiente de agua está colocado correctamente.
	El recipiente de agua se ha extraído durante el proceso de elaboración o hay aire en el sistema.	Inicie un proceso de limpieza con el T DISC de servicio naranja. Vea para ello el capítulo Puesta en servicio , pasos 2 – 14.
	El flotador del recipiente de agua está atascado.	Limpie el recipiente de agua y libere el flotador.



Ayuda en caso de problemas

Problema	Causa	Solución
La preparación no puede iniciarse.	Ningún T DISC colocado.	Compruebe si se colocó un T DISC.
	No se reconoce el código de barras del T DISC colocado. Parpadean todos los indicadores/teclas para el grado de intensidad, la temperatura y la cantidad de la bebida.	Limpie la ventana de lectura T DISC con un paño suave y húmedo. Alise con los dedos la tapa de aluminio T DISC para poder leer el código de barras. Utilice un T DISC nuevo. Si persiste el problema, consulte el servicio al consumidor de TASSIMO.
	La unidad de elaboración no está cerrada correctamente.	Limpie la unidad de elaboración con un paño suave y húmedo, ante todo en la zona del cierre.
	El equipo no estaba enchufado al introducir el T DISC.	Comprobar que el aparato esté conectado a la red antes de introducir el T DISC.
La unidad de elaboración no se puede cerrar.	La unidad de perforación y/o el soporte - T DISC no están colocados correctamente.	Presione la unidad de perforación con ambos pulgares en su fijación y controle la posición del soporte - T DISC.
	El T DISC no está colocado correctamente.	Reemplace un T DISC deteriorado por uno nuevo. Coloque el T DISC con el lado impreso hacia abajo, de forma que la lengüeta se encuentre en la entalladura prevista para ello.
	La unidad de elaboración no está cerrada correctamente.	Limpie la unidad de elaboración con un paño suave y húmedo, ante todo en la zona del cierre. Presione el cierre hasta que se escuche que encaja.
La unidad de elaboración no deja abrirse.	La unidad de elaboración está aún bloqueada.	Abrir la unidad de elaboración solo cuando el indicador de estado  deje de parpadear y se ilumine de forma permanente.
		Desenchufar el cable de conexión de la toma de corriente. Si la unidad de elaboración continúa cerrada, consulte el servicio al consumidor de TASSIMO.
El indicador luminoso  «Llenar recipiente» se enciende.	No hay agua suficiente en el recipiente.	Rellene agua fría y fresca hasta la marca max . Coloque de nuevo el recipiente de agua.



Ayuda en caso de problemas

Problema	Causa	Solución
El indicador luminoso «Llenar recipiente» se enciende aunque hay suficiente agua en el recipiente.	El flotador del recipiente de agua está atascado.	Limpie el recipiente de agua y libere el flotador.
	El recipiente de agua no está colocado correctamente.	Controle si el recipiente de agua está colocado correctamente.
«Llenar recipiente» y «Descalcificar» parpadean simultáneamente y no es posible preparar bebidas.	Hay un error en la máquina.	Desenchufar el cable de conexión de la toma de corriente. Diríjase al servicio al consumidor de TASSIMO.
El indicador luminoso «Descalcificar» ilumina o parpadea.	El aparato debe descalcificarse.	Descalcifique el aparato. Vea para ello el capítulo Descalcificar .
El indicador luminoso «Descalcificar» ilumina o parpadea, aunque se está utilizando agua filtrada.	Incluso el agua filtrada puede contener pequeñas cantidades de cal disuelta.	Descalcifique el aparato. Vea para ello el capítulo Descalcificar .
La crema encima del café es de menor calidad que lo usual.	El conducto de salida de la bebida está atascado o sucio.	Limpie la salida de bebidas. Vea para ello el capítulo Limpiar . Limpie la unidad de elaboración con el T DISC de servicio naranja. Vea para ello el capítulo Limpiar .
	La máquina tiene cal.	Descalcifique el aparato. Vea para ello el capítulo Descalcificar .
De la unidad de elaboración gotea agua.	El T DISC está dañado o agujerado. El T DISC no se ha perforado correctamente.	No utilice T DISCs deteriorados. Utilice T DISCs solamente una vez. Espere hasta que termine el proceso de elaboración y el aparato esté frío. Retire el T DISC y limpie la unidad de elaboración. Vea para ello el capítulo Limpiar .
	La unidad de perforación no está colocado correctamente.	Presione con ambos pulgares la unidad de perforación en su soporte (se escucha clic).
En la superficie debajo del soporte para tazas hay agua.	Se trata de agua de condensación.	La condensación puede presentarse y no es un error. Limpie el agua con un paño.



Ayuda en caso de problemas

Problema	Causa	Solución
El volumen de bebida no corresponde a sus deseos.	El código de barras del T DISC especifica el volumen óptimo para cada bebida. Este valor también pueden adaptarse individualmente.	Ajustar el volumen de la bebida con las teclas para la cantidad de bebida (☕-☕-☕) antes de comenzar con la elaboración. Menor volumen: Pulse durante la elaboración la tecla inicio/parada para interrumpir el proceso de elaboración. Mayor volumen: Pulse y mantenga pulsada la tecla inicio/parada hasta alcanzar el volumen deseado.
	Las acumulaciones de cal en el aparato pueden causar la reducción del volumen de la bebida.	Descalcifique el aparato. Vea para ello el capítulo Descalcificar .
El T DISC de servicio naranja está dañado o se perdió. Se necesitan pastillas de descalcificación.		Los accesorios siguientes se pueden adquirir a través del servicio de asistencia técnica de Bosch, www.bosch-home.com y de www.tassimo.com (ver los datos de contacto al final de estas instrucciones de uso): T DISC de servicio naranja (n.º de artículo 00576837), pastillas de descalcificación (n.º de artículo TCZ6004)
No están disponibles todas las posibilidades de ajuste (grado de intensidad de la bebida ☕, temperatura de la bebida ☕ o cantidad de la bebida ☕).	Las posibilidades de ajuste varían en función de la bebida.	
El indicador de cambio de cartucho no funciona.		Mantenga mínimo 5 segundos pulsada la tecla Start de la indicación visual. Si a pesar de ello no funciona el indicador de cambio de cartucho, por favor consulte el servicio al consumidor de TASSIMO.



Información relevante

- Conserve siempre los filtros de repuesto en su envoltorio original cerrado y en un lugar fresco y seco.
- El filtro de agua BRITA MAXTRA+ Universal ha sido concebido para el uso exclusivo con agua potable municipal (nota: esta agua se controla constantemente y es segura para el consumo conforme a las normas legales) o con agua de suministro privado cuyo consumo haya sido verificado como seguro. Si se reciben instrucciones de las autoridades en el sentido de que el agua del suministro principal debe hervirse, también será necesario hervir el agua filtrada con BRITA. Cuando ya no esté en vigor la indicación de hervir el agua, debe limpiarse toda la máquina e insertarse un nuevo filtro.
- Filtre solamente agua fría del grifo.
- Limpie regularmente la unidad (el depósito de agua y el embudo).
- Generalmente se recomienda hervir el agua potable si la van a consumir determinados grupos de personas (p.ej. aquellas personas con inmunodeficiencia o para los bebés); esto también se aplica al agua filtrada. Con independencia del agua que utilice, debería emplear utensilios de acero inoxidable. Este producto de nuestro asociado BRITA cumple todos estos requisitos. En especial, las personas con intolerancia o sensibilidad al níquel deberían utilizar utensilios con elementos de acero inoxidable.
- Por razones de higiene, el contenido del filtro MAXTRA+ Universal se somete a un tratamiento especial con plata, por lo que una cantidad muy reducida de plata puede transferirse al agua. Esta transferencia estaría dentro de las directrices de la Organización Mundial de la Salud (OMS).
- Durante el proceso de filtración, puede aumentar ligeramente el contenido de potasio; sin embargo, un litro de agua filtrada con BRITA contiene menos potasio que, por ejemplo, una manzana. Si padece alguna enfermedad renal o está obligado a seguir una dieta con un contenido de potasio controlado, le recomendamos que consulte con su médico el uso del filtro BRITA.
- Si no va a utilizar su máquina TASSIMO de Bosch durante un período prolongado (p.ej. vacaciones), le recomendamos que deseche el agua que quede en el depósito y deje el filtro dentro del embudo. Antes de volver a utilizar la máquina, saque el filtro, limpie cuidadosamente el depósito de agua y el embudo y lave el filtro según se indica en el manual de instrucciones de TASSIMO de Bosch.
- El agua filtrada con BRITA está destinada exclusivamente para el consumo de personas. Es un alimento perecedero y como tal, debe consumirse en el plazo de un día.
- Como sucede con todos los productos naturales, la homogeneidad de las perlas de microcarbón MAXTRA+ está sujeta a variaciones naturales. Éstas pueden conducir a una ligera abrasión de pequeñas partículas de carbón en su agua filtrada, que aparecen como puntos negros. Las partículas no tienen efectos negativos sobre la salud y, si se ingieren, no tendrán efectos negativos sobre el cuerpo humano. En caso de que se observen partículas de carbón, BRITA recomienda que lave el filtro varias veces o hasta que desaparezcan las partículas negras.
- BRITA no puede aceptar ninguna responsabilidad si no se siguen nuestras recomendaciones para el uso y el cambio del filtro BRITA.



Avvertenze di sicurezza

Uso corretto

Controllare l'apparecchio dopo averlo disimballato. Qualora si fossero verificati danni da trasporto, non collegare l'apparecchio.

Questo apparecchio è pensato esclusivamente per l'utilizzo in abitazioni private e in ambito domestico.

Usare l'apparecchio solo in ambienti interni a temperatura ambientale e ad un'altitudine massima di 2000 m.

Importanti avvertenze di sicurezza

Leggere attentamente la parte 1 e 2 delle istruzioni per l'uso prima di usare il prodotto e conservarle per una consultazione futura.

Consegnarle a tutti gli utenti.

Questo apparecchio può essere usato da bambini di almeno 8 anni di età e da persone con ridotte facoltà psichiche, sensoriali o mentali o con conoscenze e/o esperienza insufficienti, purché siano sotto il controllo di persone adulte o siano stati istruiti sull'uso sicuro dell'apparecchio e abbiano compreso i pericoli connessi all'uso dello stesso. Tenere l'apparecchio lontano dalla portata dei bambini.

I lavori di pulizia o manutenzione non devono essere eseguiti da parte di bambini che non abbiano compiuto almeno 8 anni di età e solo sotto la sorveglianza di una persona adulta.

I bambini di età inferiore agli 8 anni devono essere tenuti lontani dall'apparecchio e dal cavo di collegamento e non devono utilizzare l'apparecchio.

Riempire giornalmente il serbatoio solo con acqua fresca e fredda (non utilizzare acqua minerale con anidride carbonica).

Non utilizzare acqua demineralizzate.

Sorvegliare sempre l'apparecchio durante il funzionamento!

⚠ Pericolo di scossa elettrica!

- Utilizzare e collegare l'apparecchio alla rete rispettando le indicazioni sulla targhetta dati.
- L'apparecchio può essere collegato a una rete a corrente alternata soltanto con una presa con messa a terra installata a norma. Accertarsi che il sistema del conduttore di protezione dell'impianto elettrico domestico sia installato a norma.



Avvertenze di sicurezza

- Prima di pulire l'apparecchio, estrarre la spina elettrica.
 - Utilizzare l'apparecchio TASSIMO solo se il cavo di alimentazione e l'apparecchio non riportano danni.
 - In caso di guasto, estrarre immediatamente la spina elettrica.
 - Al fine di evitare rischi, le riparazioni sull'apparecchio, come ad es. la sostituzione di un cavo danneggiato, sono consentite solo al nostro servizio di assistenza clienti.
 - Non immergere mai l'apparecchio od il cavo di alimentazione nell'acqua.
 - Evitare di schizzare il connettore.
 - Rispettare le indicazioni speciali sulla pulizia nelle istruzioni.
- ⚠ Pericolo di ustioni!**
- Non aprire mai il sistema di bollitura durante il Funzionamento. Fare attenzione che i liquidi in fuoriuscita sono molto caldi. Il T DISC, la pressa e l'uscita bibite possono essere molto caldi subito dopo il processo di bollitura. Lasciarli prima raffreddare.
 - Non utilizzare T DISC danneggiati.
- Utilizzare i T DISC solo una volta.
 - Dopo l'uso le superfici potrebbero rimanere calde per un po' di tempo.
 - Appena erogate, le bevande sono bollenti. Eventualmente lasciarle raffreddare un po'.
- ⚠ Pericolo di incendio!**
- L'apparecchio si surriscalda.
 - Non mettere mai in funzione l'apparecchio all'interno di un mobile.
- ⚠ Pericolo di lesioni!**
- L'uso improprio dell'apparecchio può causare lesioni.
 - Non bere assolutamente la soluzione decalcificante.
- ⚠ Pericolo di soffocamento!**
- Non lasciare che i bambini giochino con il materiale di imballaggio.
 - Riporre al sicuro i piccoli componenti per evitare che vengano inghiottiti.
- ⚠ Attenzione!**
- **Pulizia delle superfici che vengono a contatto con gli alimenti!** Rispettare le indicazioni speciali sulla pulizia nelle istruzioni illustrate.



Panoramica

Prima di continuare a leggere, aprire verso sinistra il lato con la figura all'inizio del fascicolo.

1 Pannello di comando

- a Tasto Start/Stop con indicazione di stato
- b Indicatore / tasti per l'intensità della bevanda
- c Indicatore / tasto per la temperatura della bevanda
- d Indicatore / tasti per la quantità della bevanda
- e Indicatore / tasti per memorizzare e richiamare le impostazioni individuali
- f Indicatore „Riempire serbatoio dell'acqua“
- g Indicatore / tasto „decalcificazione“ calc

2 Serbatoio dell'acqua (estraibile)

- a Coperchio con maniglia (rimovibile)
- b Segno max
- c Segno calc “Decalcificare”
- d Galleggiante
- e Cartuccia filtrante BRITA MAXTRA+
- f Supporto cartuccia filtrante
- g Indicatore per la sostituzione della cartuccia filtrante BRITA

3 Sistema di bollitura

- a Coperchio
- b Supporto T DISC (estraibile)
- c Pressa per T DISC con erogazione bevande (estraibile)
- d Finestra di lettura T DISC

4 Vano di conservazione

- a Service T DISC arancione
- b Istruzioni rapide pulizia/ decalcificazione

5 Griglia portatazze (estraibile e regolabile in altezza)

- a Griglia di gocciolamento
- b Recipiente di raccolta



Informazione

I T DISC TASSIMO sono reperibili presso i rivenditori specializzati.

Visitate il sito **www.tassimo.com** per scoprire l'ampia scelta di bevande, scoprire gli accessori adatti per TASSIMO e ordinare direttamente online.



Accessori

Accessori	Codice dell'ordine Webshop
Pastiglie per la decalcificazione	TCZ6004 / 00311530 www.tassimo.com www.bosch-home.com
Service T DISC arancione	00576837 www.bosch-home.com
Filtro dell'acqua BRITA MAXTRA+	17000917 www.bosch-home.com



Smaltimento

Si prega di smaltire le confezioni nel rispetto dell'ambiente. Questo apparecchio dispone di contrassegno ai sensi della direttiva europea 2012/19/UE in materia di apparecchi elettrici ed elettronici (waste electrical and electronic equipment – WEEE). Questa direttiva definisce le norme per la raccolta e il riciclaggio degli apparecchi dismessi valide su tutto il territorio dell'Unione Europea.

Smaltire la cartuccia filtrante in conformità alle normative locali.

Informarsi presso il rivenditore specializzato sulle attuali disposizioni per la rottamazione.



Soluzione di guasti

Nella seguente tabella sono indicate alcune soluzioni per piccoli problemi o guasti, che possono verificarsi durante l'uso dell'apparecchio TASSIMO e che possono venir risolti in modo indipendente. Qualora non sia possibile trovare una soluzione adeguata per un particolare problema, vi preghiamo di mettervi in contatto con il servizio di assistenza clienti.

Ulteriori informazioni sul servizio di assistenza clienti sono reperibili anche online:





www.bosch-home.com

www.tassimo.com

Problema	Causa/situazione	Soluzione
Nessun LED è acceso.	L'apparecchio si trova in modalità di riposo.	Premere il tasto Start / Stop.
Gli elementi di comando non reagiscono quando vengono toccati.	Guasto tecnico.	Staccare la spina di alimentazione. Attendere ca. 5 minuti. Reinscrivere la spina di alimentazione.
	Il pannello di comando è sporco.	Staccare la spina di alimentazione. Pulire gli indicatori / elementi di comando con un panno morbido umido. Reinscrivere la spina di alimentazione.
L'apparecchio non funziona, non si illumina nessuno indicatore (LED).	L'apparecchio non riceve alimentazione elettrica.	Controllare che l'apparecchio sia collegato all'alimentazione elettrica.
Inizia la bollitura, tuttavia non viene erogata alcuna bevanda.	Il serbatoio dell'acqua non è inserito correttamente.	Controllare che il serbatoio dell'acqua sia inserito correttamente. Premere il serbatoio dell'acqua fino al suo incastro nell'apparecchio.
	Il serbatoio dell'acqua è stato rimosso durante la bollitura oppure nel sistema è presente dell'aria.	Avviare una procedura di pulizia con il Service T DISC arancione. Per fare ciò, vedere il capitolo Messa in funzione , punto 2 – 14.
	Il galleggiante nel serbatoio dell'acqua è bloccato.	Pulire il serbatoio dell'acqua e rendere il galleggiante accessibile.
Non è possibile avviare la bollitura.	Nessun T DISC inserito.	Verificare se è stato inserito un T DISC.
	Il codice a barre del T DISC inserito non viene riconosciuto Tutti gli indicatori / tasti dell'intensità, della temperatura e della quantità della bevanda lampeggiano.	Pulire la finestra di lettura del T DISC con un panno morbido inumidito.
		Lisciare con il dito la pellicola del T DISC in modo tale che il codice a barra sia leggibile.
		Utilizzare un nuovo T DISC.
	Se il problema non è stato risolto, contattare TASSIMO Infoline.	
Il sistema di bollitura non è chiuso correttamente.	Pulire il sistema di bollitura con un panno morbido inumidito, soprattutto nell'area del coperchio.	
L'apparecchio non era collegato al momento dell'inserimento del T DISC.	Prima di inserire il T DISC assicurarsi che l'apparecchio sia collegato alla corrente elettrica.	



Soluzione di guasti

Problema	Causa/situazione	Soluzione
Non è possibile chiudere il sistema di bollitura.	La pressa e/o il supporto T DISC non sono inseriti correttamente.	Premere la pressa nella sua sede con entrambi i pollici e controllare la posizione del supporto T DISC.
	Il T DISC non è inserito correttamente.	Sostituire un T DISC danneggiato con uno nuovo. Inserire il T DISC con il lato stampato verso il basso in modo tale che la linguetta si trovi nell'incavo previsto.
	Il sistema di bollitura non è chiuso correttamente.	Pulire il sistema di bollitura con un panno morbido inumidito, soprattutto nell'area del coperchio. Premere il coperchio fino ad udire uno scatto.
Non è possibile aprire il sistema di bollitura.	Il sistema di bollitura è ancora bloccato.	Aprire il sistema di infusione solo quando l'indicatore di stato  smette di lampeggiare e rimane acceso permanentemente.
		Staccare la spina di alimentazione. Se il sistema di bollitura resta chiuso, contattare TASSIMO Infoline.
Riempire serbatoio acqua  è acceso.	Non è presente acqua sufficiente nel serbatoio dell'acqua.	Riempire con acqua fredda e fresca fino al segno max . Inserire nuovamente il serbatoio dell'acqua.
Riempire serbatoio acqua  è acceso, nonostante sia presente sufficiente acqua nel serbatoio.	Il galleggiante nel serbatoio dell'acqua è bloccato.	Pulire il serbatoio dell'acqua e rendere il galleggiante accessibile.
	Il serbatoio dell'acqua non è inserito correttamente.	Controllare che il serbatoio dell'acqua sia inserito correttamente. Premere il serbatoio dell'acqua fino al suo incastro nell'apparecchio.
Riempire serbatoio d'acqua  e decalcificare calc lampeggiano contemporaneamente e non ha luogo nessuna bollitura.	Guasto tecnico dell'apparecchio.	Staccare la spina di alimentazione. Contattare TASSIMO Infoline.
Decalcificare calc è acceso o lampeggia.	L'apparecchio deve essere decalcificato.	Decalcificare l'apparecchio. Per fare ciò, vedere il capitolo a Decalcificare .
Decalcificare calc è acceso o lampeggia, nonostante sia stata utilizzata acqua decalcificata.	Anche l'acqua decalcificata contiene piccole quantità di calcare.	Decalcificare l'apparecchio. Per fare ciò, vedere il capitolo a Decalcificare .
La qualità della crema è peggiorata.	L'uscita bibite è appiccicosa o sporca.	Pulire l'uscita bibite. Per fare ciò, vedere il capitolo a Pulizia .
		Pulire il sistema di bollitura con il Service T DISC arancione. Per fare ciò, vedere il capitolo a Pulizia .
	L'apparecchio presenta incrostazioni di calcare.	Decalcificare l'apparecchio. Per fare ciò, vedere il capitolo a Decalcificare .



Soluzione di guasti

Problema	Causa/situazione	Soluzione
Gocciola acqua dal sistema di bollitura.	Il T DISC è danneggiato o non a tenuta. Il T DISC non è stato premuto correttamente.	Non utilizzare T DISC danneggiati. Utilizzare i T DISC solo una volta. Attendere che il processo di bollitura sia terminato e l'apparecchio si sia raffreddato. Rimuovere il T DISC e pulire il sistema di bollitura. Per fare ciò, vedere il capitolo a Pulizia .
	La pressa non è inserita correttamente.	Premere con entrambi i pollici la pressa nella propria sede (si sente uno scatto).
Sulla superficie sotto la griglia portatazze è presente dell'acqua.	Si tratta di acqua di condensa.	È possibile che si formi della condensa, ciò non è un guasto. Asciugare l'acqua con un panno.
La quantità della bevanda non è quella desiderata.	Il codice a barra del T DISC imposta per ogni bevanda il volume ottimale della bevanda. Tale valore può anche essere personalizzato.	Impostare la quantità desiderata di bevanda con gli appositi tasti (☰-☱-☲) prima di avviare l'infusione. Meno quantità: Premere il tasto Start / Stop durante la bollitura per interrompere il processo di bollitura. Più quantità: Premere e mantenere premuto il tasto Start / Stop fino a quando è raggiunta la quantità richiesta.
	Il deposito di calcare nell'apparecchio può ridurre la quantità di bevanda erogata.	Decalcificare l'apparecchio. Per fare ciò, vedere il capitolo a Decalcificare .
	Non è presente acqua sufficiente nel serbatoio dell'acqua.	Dopo la preparazione bevande riempire il serbatoio e premere il tasto Start / Stop. La bevanda viene quindi preparata.
Il Service T DISC arancione è danneggiato od andato perduto.		I seguenti accessori possono essere ordinati tramite il servizio clienti Bosch, www.bosch-home.com e www.tassimo.com (i contatti sono riportati alla fine di questo manuale di istruzioni): Service T DISC arancione (Articolo n. 624088), Pastiglie di decalcificazione (Articolo n. TCZ6004)
Sono necessarie le pastiglie di decalcificazione.		
Sono necessari ulteriori portacapsule.		
Non sono disponibili tutte le possibilità di regolazione (intensità bevanda ☰, temperatura bevanda ☱ oppure quantità bevanda ☲).	Le possibilità di regolazione variano a seconda della bevanda.	
L'indicatore per la sostituzione della cartuccia filtrante non funziona più.		Tenere premuto per almeno 5 secondi il tasto Start. Se l'indicatore per la sostituzione della cartuccia filtrante continua a non funzionare, contattare TASSIMO Infoline.



Informazioni importanti

- Conservare sempre i filtri di ricambio sigillati nella loro confezione originale in un luogo fresco e asciutto.
- Il filtro per acqua BRITA MAXTRA+ Universal è progettato esclusivamente per l'uso con acqua di rubinetto trattata dalle autorità municipali (nota: quest'acqua viene costantemente controllata ed è potabile a norma di legge) o con acqua proveniente da sistemi di approvvigionamento privati la cui potabilità sia stata certificata. In caso si ricevano disposizioni da parte delle autorità che invitino a bollire l'acqua di rubinetto, è necessario bollire anche l'acqua filtrata BRITA. Quando tali disposizioni non sono più in vigore, pulire l'intera macchina per caffè e inserire una nuova cartuccia.
- Filtrare solo acqua fredda di rubinetto.
- Pulire regolarmente l'unità (serbatoio dell'acqua e imbuto).
- Per alcune categorie di persone (ad es. persone affette da deficienza immunitaria e neonati) si raccomanda di far bollire sempre non solo l'acqua del rubinetto ma anche l'acqua filtrata. Indipendentemente dall'acqua usata, adoperare utensili in acciaio inossidabile. Questo prodotto del nostro partner BRITA soddisfa tali requisiti. In particolare, le persone allergiche al nichel dovrebbero utilizzare elettrodomestici in acciaio inossidabile.
- Per motivi d'igiene, il contenuto del filtro MAXTRA+ Universal è sottoposto a un trattamento speciale con argento. Una minima quantità di questa sostanza potrebbe essere trasferita nell'acqua. Questa eventualità è contemplata dalle direttive dell'Organizzazione Mondiale della Sanità (OMS).
- Durante il processo di filtrazione potrebbe verificarsi un leggero aumento del contenuto di potassio. Tuttavia, un litro di acqua filtrata BRITA contiene una quantità di potassio inferiore a quella contenuta ad es. in una mela. Per i soggetti affetti da patologie renali e/o che seguono una dieta povera di potassio, si consiglia di consultare il medico prima di utilizzare l'acqua filtrata BRITA.
- In caso di mancato utilizzo della macchina TASSIMO Bosch per un periodo prolungato (ad es. durante le vacanze) si consiglia di eliminare l'acqua rimasta all'interno del serbatoio e lasciare il filtro nell'imbuto. Prima di utilizzare nuovamente la macchina, estrarre il filtro, pulire accuratamente il serbatoio dell'acqua e l'imbuto e lavare il filtro come descritto nelle istruzioni per l'uso della TASSIMO Bosch.
- L'acqua filtrata BRITA è un alimento deperibile destinato al consumo umano, pertanto si consiglia di consumarla entro un giorno.
- Come qualsiasi prodotto naturale, la consistenza del BRITA MAXTRA+ Micro Carbon Pearls è soggetta a variazioni naturali. Tale fenomeno può risultare in una leggera abrasione delle piccole particelle di carbone nell'acqua filtrata, rilevabile in forma di corpuscoli neri. Queste particelle non hanno un effetto dannoso per la salute e, se ingerite, non comportano alcun rischio per il corpo umano. Se si notano particelle di carbone, BRITA consiglia di lavare più di una volta il filtro fino a quando i corpuscoli neri non spariscono.
- BRITA non assume responsabilità né risponde per il mancato rispetto delle raccomandazioni per l'uso e la sostituzione del filtro BRITA.



Informazioni aggiuntive sul prodotto

APPARECCHIO PER IL TRATTAMENTO DI ACQUA POTABILE

Attenzione: questa apparecchiatura necessita di una regolare manutenzione periodica al fine di garantire i requisiti di potabilità dell'acqua potabile trattata ed il mantenimento dei miglioramenti come dichiarati dal produttore.

Il prodotto e tutti i materiali a contatto con l'acqua sono conformi al decreto ministeriale 6 aprile 2004, n. 174, all'articolo 9 del decreto legislativo n. 31 del 2001, al regolamento (CE) n. 1935/2004 nonché alle finalità specifiche cui l'apparecchiatura è destinata, come specificate sia sulla confezione sia nel presente manuale. Se il prodotto è dotato di un indicatore elettronico, questo è conforme alla direttiva 2004/108/CE.

L'acqua filtrata ottenuta dal trattamento applicato, può differire dai valori indicati nell'Allegato I, Parte C del decreto legislativo n. 31 del 2001 per i seguenti parametri:

- Ammonio
- Concentrazione degli ioni idrogeno (pH)
- Durezza

È scientificamente provato che l'alterazione, da parte del filtro, di questi parametri non ha effetti avversi alla salute.

Questo sistema riduce nell'acqua trattata sostanze che possono alterarne il gusto e l'odore, quali il cloro, nonché alcuni metalli quali piombo e rame - se dette sostanze sono presenti nella vostra acqua di rubinetto - oltre a ridurre la durezza temporanea, se sussistente in quantità rilevante nell'acqua utilizzata per la filtrazione, prevenendo così la formazione del calcare. Potete richiedere informazioni circa la durezza temporanea dell'acqua all'acquedotto di competenza del luogo in cui prelevate l'acqua. Tali prestazioni del sistema filtrante sono testate secondo standard comunemente accettati a livello internazionale come richiesto dal decreto ministeriale n. 25/2012.

Attestazione delle prestazioni dei filtri durante il periodo di utilizzo secondo le procedure di verifica in conformità a standard internazionali¹:

Parametro	Percentuale minima di ritenzione	Soluzione
Rame	80%	DIN 10521 ²
Piombo	90%	DIN 10521 ²
Durezza	80%	DIN 10521 ²
Cloro libero	80%	DIN 10521 ²

Le prestazioni del prodotto nella località di applicazione possono differire dalle suddette prestazioni in conformità agli standard di riferimento a causa della composizione dell'acqua locale.

Il filtro rilascia nell'acqua le seguenti sostanze:

- Argento
- Ammonio
- Potassio
- Fosfati

Per garantire il corretto funzionamento e l'igiene del sistema è necessario sostituire il filtro MAXTRA+ Universal ogni quattro settimane, od al raggiungimento di 100 litri di filtrazione. I filtri originali BRITA contengono un mix di scambiatori ionici e carboni attivi, testati per la compatibilità alimentare. Gli scambiatori ionici riducono la presenza di alcuni metalli nella vostra acqua di rubinetto, come piombo e rame ed anche la durezza temporanea se presente in quantità rilevante nell'acqua utilizzata per la filtrazione, prevenendo così la formazione del calcare. Potete richiedere informazioni circa la durezza temporanea dell'acqua all'acquedotto di competenza del luogo in cui prelevate l'acqua. I carboni attivi riducono, ad esempio, il cloro e i suoi composti, che alterano il gusto.

¹ Parametri dell'acqua secondo le procedure di verifica applicate:

² DIN 10521:

L'acqua di riferimento per la verifica è conforme allo standard DIN EN 60734, procedura B, 3 mmol/l durezza totale.

Ca: 89 mg/l, Mg: 19 mg/l, HCO₃: 244 mg/l, Cl: 166 mg/l, SO₄: 74 mg/l, Na: 92 mg/l.

Concentrazione di rame nell'acqua di riferimento per la verifica: 2 mg/l +/- 20 %

Concentrazione di piombo nell'acqua di riferimento per la verifica: 100 µg/l +/- 20 %



Säkerhetsanvisningar

Användning för avsett ändamål

Kontrollera apparaten efter uppackningen. Anslut den inte om den har transportskador. Enheten är bara avsedd för normalt hemmabruk.

Apparaten får endast användas inomhus vid rumstemperatur och ej över 2000 m över havsytan.

Viktiga säkerhetsanvisningar

Läs noga igenom bruksanvisningens del 1 och 2. Följ alltid denna bruksanvisning och spar den hela maskinens livsläng. Lämna dem vidare till alla användare. Denna apparat kan användas av barn från 8 år och uppåt och av personer med reducerade fysiska, sensoriska eller mentala förmågor och brist på erfarenhet och/eller kunskap, om de står under överinseende eller om de instruerats i en säker användning av apparaten och informerats om riskerna. Barn får ej leka med apparaten. Rengöring och användarunderhåll får inte utföras av barn, såvida de inte är 8 år eller äldre och står under överinseende av vuxen. Barn under 8 år får inte komma i närheten av apparaten och anslutningsledningen och får inte manövrera apparaten.

Använd endast färskt, kallt vatten (inget mineralvatten med kolsyra).

Använd inget kemiskt avkalkat vatten.

Håll alltid apparaten under uppsikt under driften.

⚠ Risk för elektrisk stöt!

- Använd och anslut endast apparaten i enlighet med uppgifterna på typskylten.
- Maskinen får endast anslutas till ett elnät med växelström via ett föreskriftsenligt installerat, jordat eluttag. Förvissa dig om att skyddsledarsystemet i husets elektriska installation är installerat enligt föreskrifterna.
- Ta ut stickkontakten före rengöringen. Doppa aldrig apparaten eller nätkabeln i vatten.
- Använd endast din TASSIMO om nätkabeln och apparaten är oskadade.
- Dra ut nätstickkontakten omedelbart vid fel.
- Reparationer på maskinen, som t. ex. att byta ut en skadad kabel, får endast utföras av vår kundservice för att undvika faror.
- Doppa aldrig apparaten eller nätkabeln i vatten.
- Undvik att spilla något på kontaktdonet.



Säkerhetsanvisningar

- Följ de särskilda rengöringsanvisningarna i bruksanvisningen.

Brännskaderisk!

- Försök aldrig att öppna bryggningssystemet under driften. Observera att uttrinnande vätska är mycket het. T DISC, stansanordningen och dryckesutloppet kan vara mycket heta omedelbart efter bryggningen. Låt svalna först.
- Använd inga skadade T DISC:ar.
- Använd varje T DISC bara en gång.
- Efter användningen kan ytorna fortfarande vara varma under en stund.
- Nyttillagade drycker är mycket varma. Låt dem svalna något om det behövs.

Brandrisk!

- Apparaten blir varm.
- Använd aldrig apparaten i ett skåp.

Risk för personskador!

- Fel användning av enheten kan medföra skador.
- Drick aldrig avkalkningsvätskan.

Kvävningsrisk!

- Barn får inte leka med förpackningsmaterial.
- Förvara smådelar säkert, barn kan svälja dem.

Varning!

- **Rengöring av ytor som kan komma i kontakt med livsmedel!** Följ de särskilda rengöringsanvisningarna i figurtexterna.



Översikt

Innan du fortsätter viker du ut den tillhörande bildsidan i början på häftet åt vänster.

1 Kontroller

- a **Start-/stopp**-knapp med statussymbol
- b Symbol / knappar för dryckintensitet
- c Symbol / knapp för drycktemperatur
- d Symbol / knappar för dryckstorlek
- e Symbol / knappar för att spara och hämta individuella inställningar
- f Symbol "Fyll vattentanken"
- g Symbol / knapp "Avkalkning" calc

2 Vattentank (avtagbar)

- a Lock med handtag (avtagbart)
- b Markering **max**
- c Markering calc "Avkalkning"
- d Flottör
- e Filterpatron BRITA MAXTRA+
- f Filterpatronhållare
- g BRITA patronbytesindikering

3 Bryggningsystem

- a Förslutning
- b T DISC hållare (avtagbar)
- c T DISC Stansanordning med dryckutlopp (avtagbar)
- d T DISC Läsfönster

4 Förvaringsfack

- a Orange Service T DISC
- b Snabbreferensguide rengöring/avkalkning

5 Plattform för koppar (avtagbar och höjinställbar)

- a Droppgaller
- b Uppfångningsbehållare



Info

Bosch är tillverkaren av TASSIMO-enheten. Därför kan Bosch inte överta någon leveransgaranti för TASSIMO T DISC:ar. TASSIMO T DISC:ar finns i fackhandeln.

Besök oss också på www.tassimo.com. Där får du upptäcka den stora mångfalden av drycker och lämpliga TASSIMO-tillbehör och beställa dem online.



Tillbehör

Tillbehör	Beställningsnummer Webshop
Avkalknings-tabletter	TCZ6004 / 00311530 www.tassimo.com www.bosch-home.com
Orange Service T DISC	00576837 www.bosch-home.com
Vattenfilter BRITA MAXTRA+	17000917 www.bosch-home.com



Avfallshantering

Kassera förpackningen på ett miljövänligt sätt. Denna enhet är märkt i enlighet med det europeiska direktivet 2012/19/EU om avfall som utgörs av eller innehåller elektroniska produkter (waste electrical and electronic equipment – WEEE). Direktivet anger ramarna för inom EU giltigt återtagande och korrekt återvinning av uttjänta enheter.

Kassera den använda filterpatronen i enlighet med lokala föreskrifter.

Kontakta din fackhandel om du vill ha ytterligare information.



Hjälp vid problem

I följande tabell hittar du lösningar på problem eller störningar, som kan uppträda i samband med användningen av apparaten och som du kan åtgärda själv. Om du inte hittar någon adekvat lösning på ditt speciella problem kontaktar du vår kundtjänst. Ytterligare kundtjänstinformationer hittar du också online:





www.bosch-home.com

www.tassimo.com

Problem	Orsak	Åtgärd
Ingen LED lyser.	Apparaten står i viloläge	Tryck på Start-/stopp -knappen.
Manöverorganen reagerar inte vid beröring.	Tekniskt fel.	Ta ut stickkontakten. Vänta ungefär 5 minuter. Sätt in stickkontakten igen
	Kontrollpanelen är smutsig.	Ta ut stickkontakten. Rengör displayelementen/manöverorganen med en fuktig trasa. Sätt in stickkontakten igen
Apparaten fungerar inte. Ingen av indikeringselementen (LED:er) tänds.	Apparaten har ingen strömförsörjning.	Kontrollera om apparaten är ansluten till strömförsörjningen.
Bryggningen startas, men det matas inte ut någon dryck.	Vattentanken är inte isatt på rätt sätt.	Kontrollera om vattentanken är isatt korrekt.
	Vattentanken har tagits ut under bryggningen eller det finns luft i systemet	Starta en rengöring med den orange Service T DISC. Beträffande detta se kapitlet Idrifttagning , stegen 2 – 14.
	Flottören i vattentanken har fastnat.	Rengör vattentanken och se till så att flottören lossnar.
Bryggningen kan inte startas.	Ingen T DISC ilagd.	Kontrollera om en T DISC lagts i.
	Streckkoden på den ilagda T DISC kan inte läsas. Alla symboler / knappar för dryckintensitet, dryckstemperatur och dryckstorlek blinkar.	Gör ren T DISC läsfönstret med en mjuk och fuktig duk. Stryk T DISC:ens folie slät så att streckkoden kan läsas. Använd en ny T DISC.
	Bryggningssystemet är inte korrekt stängt.	Om problemet inte går att lösa kontaktar du TASSIMO Infoline. Rengör bryggningssystemet med en mjuk, fuktig duk. Rengör framför allt vid förslutningen.
	Apparaten var inte ansluten när du lade in T DISC.	Se noga till att strömförsörjningen till apparaten är ansluten innan du lägger in T DISC.



Hjälp vid problem

Problem	Orsak	Åtgärd
Bryggningssystemet går inte att stänga.	Stansanordningen och/ eller T DISC hållare har inte satts in korrekt.	Tryck in stansanordningarna med båda tummarna i sin hållare och kontrollera T DISC hållares position.
	T DISC har inte satts in korrekt.	Byt ut en skadad T DISC mot en ny. Lägg in T DISC med den tryckta sidan nedåt så att laskan ligger i den därför avsedda ursparningen.
	Bryggningssystemet är inte korrekt stängt.	Rengör bryggningssystemet med en mjuk, fuktig duk. Rengör framför allt vid förslutningen. Tryck på förslutningen tills denna hakar i hörbart.
Bryggssystemet kan inte öppnas.	Bryggssystemet är fortfarande låst.	Öppna bryggningssystemet först när statussymbolen  slutar att blinka och lyser med fast sken.
		Ta ut stickkontakten. Om bryggningssystemet fortsätter att vara stängt kontaktar du TASSIMO Infoline.
Fyll vattentanken  lyser.	Det finns inte tillräckligt med vatten i vattentanken.	Fyll på färskt, kallt vatten upp till markeringen max . Sätt in vattentanken igen.
Fyll vattentanken  lyser, trots att det finns tillräckligt med vatten i vattentanken.	Flottören i vattentanken har fastnat.	Rengör vattentanken och se till så att flottören lossnar.
	Vattentanken är inte isatt på rätt sätt.	Kontrollera om vattentanken är isatt korrekt.
Fyll vattentanken  och Avkalkning calc blinkar samtidigt och det går inte att använda maskinen.	Det är något fel på maskinen.	Ta ut stickkontakten. Kontakta TASSIMO Support.
Avkalkning calc lyser eller blinkar.	Apparaten skall avkalkas.	Avkalka apparaten. Beträffande detta, se kapitel Avkalkning .
Avkalkning calc lyser eller blinkar, trots att avkalkat vatten använts.	Även avkalkat vatten innehåller små mängder kalk.	Avkalka apparaten. Beträffande detta, se kapitel Avkalkning .
Creman har försämrats.	Dryckesutloppet har klabbat igen eller är smutsigt.	Rengör dryckesutloppet. Beträffande detta, se kapitel Rengöring .
	Apparaten är igenkalkad.	Rengör bryggssystemet med den orange Service T DISC. Beträffande detta, se kapitel Rengöring . Avkalka apparaten. Beträffande detta, se kapitel Avkalkning .



Hjälp vid problem

Problem	Orsak	Åtgärd
Det droppar vattnet ur bryggssystemet.	T DISC är skadad eller otät. T DISC har inte stansats korrekt.	Använd inga skadade T DISC:ar. Använd varje T DISC bara en gång. Vänta tills bryggningen avslutats och drycken svalnat. Ta bort T DISC och rengör bryggningssystemet. Beträffande detta, se kapitel Rengöring .
	Stansningsanordningen är inte isatt på rätt sätt.	Tryck med båda tummarna in stansanordningen i dess hållare (hörbart klick).
På ytan under plattformen för koppar finns vatten.	Det rör sig om kondensationsvatten.	Kondensation kan uppkomma och är inget fel. Torka av vattnet med en duk.
Dryckesvolymen motsvarar inte dina önskemål.	Streckkoden på T DISC anger optimal dryckesvolym för varje dryck. Detta värde kan också anpassas individuellt.	Ställ in din individuella dryckesvolym med knapparna för dryckstorlek (☕-☕-☕) innan du startar bryggningen. Mindre volym: Tryck på knappen Start/stopp för att avbryta bryggningen. Mer volym: Tryck på knappen Start/stopp och håll den intryckt tills önskad volym nåtts.
	Kalkavlagringar i apparaten kan leda till en reducerad dryckesvolym.	Avkalka apparaten. Beträffande detta, se kapitel Avkalkning .
Den orange Service T DISC är skadad eller saknas.		Följande tillbehör kan beställas via Boschs kundtjänst, www.bosch-home.com och www.tassimo.com (kontakt se slutet av bruksanvisningen): Orange Service T DISC (artikelnr 00576837), avkalkningstabletter (artikelnr TCZ6004)
Avkalkningstabletter behövs.		
Alla inställningsalternativ (dryckintensitet ☕☕, dryckstemperatur ☕ eller dryckstorlek ☕) finns inte tillgängliga.	Beroende på drycken skiljer sig inställningsalternativen åt.	
Patronbytesvisningen har slutat att fungera.		Håll startknappen för visningen intryckt i minst 5 sekunder. Om patronbytesvisningen fortfarande inte fungerar måste du kontakta TASSIMO Infoline.



Viktig information

- Förvara alltid reservfilterpatroner i det förslutna originalomslaget på en torr och sval plats.
- BRITA MAXTRA+ Universal-vattenfilterpatronen är utformad för att användas enbart med kommunalt kranvatten (OBS! Detta vatten kontrolleras kontinuerligt och är säkert att dricka i enlighet med lagbestämmelserna) eller med vatten från privat vattenförsörjning som har testats och befunnits vara säkert att dricka. Om myndigheterna uppmanar dig att koka kranvattnet måste även det BRITA-filtrerade vattnet kokas. När föreskriften att koka vattnet inte längre gäller, ska hela kaffemaskinen rengöras och ett nytt filter installeras.
- Filtrera endast kallt kranvatten.
- Rengör enheten (vattenbehållare och tratt) regelbundet.
- För vissa personer (t.ex. personer med försämrat immunförsvar eller småbarn) rekommenderas det i allmänhet att kranvattnet ska kokas. Det gäller även filtrerat vatten. Oberoende av vilket vatten som används bör du använda apparater av rostfritt stål. Denna produkt från vår BRITA-partner uppfyller dessa krav. Särskilt människor som är känsliga för nickel bör använda apparater med komponenter av rostfritt stål.
- Av hygienskäl är MAXTRA+ Universalpatronen specialbehandlad med silver. En liten mängd silver kan överföras till vattnet. Denna överföring är inom ramen för Världshälsoorganisationens (WHO) riktlinjer.
- Under filtreringsprocessen kan kaliuminnehållet öka något. En liter BRITA-filtrerat vatten innehåller dock mindre kalium än t.ex. ett äpple. Om du har någon njursjukdom och/eller följer en kaliumreglerad diet rekommenderar vi att du rådgör med din läkare innan du använder BRITA-filtret.
- Om du inte använder Bosch TASSIMO-maskinen under en längre tid (t.ex. under semestern) rekommenderar vi att du håller ut det vatten som finns kvar i vattenbehållaren och låter patronen sitta kvar i tratten. Innan maskinen används på nytt ska filtret avlägsnas och behållaren och tratten rengöras noggrant. Spola sedan filtret enligt bruksanvisningen för Bosch TASSIMO.
- BRITA-filtrerat vatten är endast ämnat att förtäras av människor. Det är en färskvara och bör konsumeras inom en dag.
- Precis som hos alla naturprodukter kan konsistensen på MAXTRA+ mikrogranulat variera. Detta kan leda till att små kolpartiklar skavs av i det filtrerade vattnet och syns i form av svarta partiklar. De här partiklarna har ingen negativ hälsoeffekt. De är inte skadliga för kroppen vid förtäring. Om du upptäcker kolpartiklar rekommenderar BRITA att du sköljer patronen upprepade gånger tills de svarta partiklarna försvinner.
- BRITA kan inte ta på sig något ansvar om du inte följer våra rekommendationer om användning och byte av BRITA-filterpatronen.



Sikkerhedsanvisninger

Bestemmelsesmæssig brug

Kontroller apparatet, når det er pakket ud. Apparatet må ikke tilsluttes, hvis det har transportskader.

Dette apparat er kun beregnet til anvendelse i private husholdninger og i hjemmet. Maskinen må kun anvendes indendørs ved stuetemperatur og maks. 2000 m over havets overflade.

Vigtige sikkerhedshenvisninger

Læs brugsanvisningerne del 1 og 2 omhyggeligt igennem, følg anvisningerne og opbevar dem til senere reference. Giv dem videre til alle brugere.

Dette apparat kan bruges af børn fra og med 8 år og af personer med reducerede fysiske, sensoriske eller mentale evner eller mangel på erfaring og/eller viden, hvis de er under opsyn og er blevet instrueret i en sikker brug af apparatet og har forstået de deraf resulterende farer. Børn må ikke lege med apparatet. Børn må ikke foretage rengøringen og bruger-vedligeholdelsen, medmindre de er mindst 8 år gamle og under opsyn.

Apparatet og tilslutningsledningen skal være utilgængelige for børn under 8 år, og de må ikke betjene apparatet.

Fyld hver dag udelukkende rent, koldt vand på (ikke mineralvand med kulsyre). Brug aldrig kemisk afkalket vand.

Apparatet skal altid være under opsyn, når det anvendes!

⚠ Fare for elektrisk stød!

- Apparatet er udstyret med et EU-Schukostik (sikkerhedsstik). For at sikre korrekt jordforbindelse i stikkontakter i Danmark skal apparatet tilsluttes med en egnet stik-adapter. Denne adapter (tilladt til maks. 13 ampere) kan bestilles via kundeservice (reservedel nr. 00623333). Brug og tilslut altid kun maskinen i overensstemmelse med angivelserne på typeskiltet.
- Apparatet må kun tilsluttes en strømforsyning med vekselstrøm via en stikdåse med jord, der er installeret forskriftsmæssigt. Kontrollér, at jordledningssystemet for den elektriske husinstallation er installeret forskriftsmæssigt.
- Træk stikket ud af stikkontakten inden rengøringen.
- TASSIMO-maskinen må kun anvendes, hvis netledningen og maskinen ikke er beskadigede.
- Træk omgående netstikket ud ved fejlfunktion.



Sikkerhedsanvisninger

- Reparationer på maskinen, fx udskiftning af en beskadiget netledning, må kun foretages af vores kundeservice for at undgå risici.
- Nedsenk aldrig maskinen eller netledningen i vand.
- Undgå at spilde på stikket.
- Overhold de særlige henvisninger om rengøring i vejledningen.

Fare for forbrænding!

- Prøv aldrig at åbne bryggesystemet under driften. Vær opmærksom på, at udstrømmende væsker er meget varme. T DISC'en, stanseanordningen og udløbstuden til drikke kan være meget varme umiddelbart efter brygningen. Lad delene afkøle først.
- Anvend ingen beskadigede T DISCs.
- Anvend T DISCs kun én gang.
- Efter brug kan overfladerne forblive varme et stykke tid.
- Friskbryggede drikke er meget varme. Lad dem køle lidt af ved behov.

Brandfare!

- Apparatet bliver varmt.
- Brug aldrig apparatet i et skab.

Fare for tilskadekomst!

- Forkert anvendelse af apparatet kan medføre skader.
- Drik under ingen omstændigheder afkalkningsvæske.

Kvælningsfare!

- Lad ikke børn lege med emballagen.
- Opbevar smådele sikkert, fordi småbørn kan sluge dem.

OBS!

- **Rengøring af overflader, som kommer i kontakt med levnedsmidler!**
Overhold de særlige henvisninger om rengøring på billedvejledningerne.



Oversigt

Fold den tilhørende billedside i starten af folderen ud mod venstre inden du læser videre.

1 Betjeningsfelt

- a **Start/Stop**-tast med statusvisning
- b Indikator/taster til drikintensitet
- c Indikator/tast til driktemperatur
- d Indikator/taster til drikstørrelse
- e Indikator/taster til gemning og åbning af individuelle indstillinger
- f Indikator for "Påfyld vandtanken"
- g Indikator/tast til "Afkalkning" calc

2 Vandtank (aftagelig)

- a Låg med håndtag (aftageligt)
- b Markering **max**
- c Markering calc "Afkalkning"
- d Flyder
- e Filterpatron BRITA MAXTRA+
- f Filterpatronholder
- g BRITA-patronudskifningsindikator

3 Bryggesystem

- a Låg
- b T DISC holder (aftagelig)
- c T DISC stanseanordning med udløb (aftagelig)
- d T DISC-læsevindue

4 Opbevaringsrum

- a Orange Service T DISC
- b Kort vejledning til rengøring/afkalkning

5 Kopholder (aftagelig og højdeindstillelig)

- a Drypbakke
- b Opsamlingsbeholder



Vigtigt

Bosch er producenten af TASSIMO-maskinen. Derfor kan Bosch ikke påtage sig nogen leveringsgaranti for TASSIMO T DISCs.

TASSIMO T DISCs kan købes hos fagforhandlere.

Besøg også www.tassimo.com for at se det store udvalg af drikke samt det passende TASSIMO-tilbehør og for at bestille online.



Tilbehør

Tilbehør	Bestillingsnummer Webshop
Afkalknings-tabletter	TCZ6004 / 00311530 www.tassimo.com www.bosch-home.com
Orange Service T DISC	00576837 www.bosch-home.com
Vandfilter BRITA MAXTRA+	17000917 www.bosch-home.com



Bortskaffelse

Emballagen skal bortskaffes på miljøvenlig vis. Dette apparat er klassificeret iht. det europæiske direktiv 2012/19/EU om affald af elektrisk- og elektronisk udstyr (waste electrical and electronic equipment – WEEE). Dette direktiv angiver rammerne for indlevering og recycling af kasserede apparater gældende for hele EU.

Bortskaffelse af den brugte filterpatron skal ske i overensstemmelse med lokale love og regler.

Du kan få nærmere informationer om aktuelle muligheder for bortskaffelse i faghandlen.



Fejlfinding

I den efterfølgende tabel finder du løsninger til problemer eller fejl, som kan opstå ved brug af maskinen og som du selv nemt kan afhjælpe. Hvis du ikke kan finde en passende løsning til et specielt problem, så kontakt vores kundeservice.

Yderligere oplysninger om kundeservice finder du også online:





www.bosch-home.com

www.tassimo.com

Problem	Årsag	Afhjælpning
Ingen LED lysere.	Maskinen er i dvaletilstand.	Tryk på Start/Stop -tasten.
Betjeningselementerne reagerer ikke på berøring.	Teknisk fejl.	Træk netstikket ud. Vent ca. 5 minutter. Sæt netstikket i igen.
	Betjeningsfeltet er tilsmudset.	Træk netstikket ud. Rengør visningselementerne/betjeningselementerne med en blød og fugtig klud. Sæt netstikket i igen.
Maskinen virker ikke; ingen af indikator-elementerne lysere (LED'er).	Maskinen har ingen strømforsyning.	Kontroller, at maskinen er tilsluttet strømforsyningen.
Brygningen startes, men der kommer ingen drik ud.	Vandbeholderen er ikke indsat korrekt.	Kontroller, om vandbeholderen er indsat korrekt.
	Vandbeholderen blev taget af under brygningen, eller der er luft i systemet.	Start en rengøring med den orange Service T DISC. Se i denne forbindelse kapitel Ibrugtagning , trin 2 – 14.
	Flyderen i vandbeholderen har sat sig fast.	Rens vandbeholderen og sørg for, at flyderen er bevægelig.
Brygningen kan ikke startes.	Der er ikke indsat nogen T DISC.	Kontroller, om der er indsat en T DISC.
	Stregkoden fra den indsatte T DISC bliver ikke genkendt.	Rengør T DISC-læsevinduet med en blød, fugtig klud.
	Alle indikatorer/taster til drikintensitet, driktemperatur og drikstørrelse blinker.	Stryg folien på T DISC glat med fingeren for at stregkoden kan læses. Brug en ny T DISC.
	Bryggesystemet er ikke lukket korrekt.	Kontakt TASSIMO support, hvis problemet ikke kan afhjælpes.
Maskinen var ikke tilsluttet, da T DISC blev lagt i.	Rengør bryggesystemet med en blød, fugtig klud, især området omkring låget. Sørg for, at maskinen er tilsluttet strømforsyningen, før T DISC lægges i.	



Fejlfinding

Problem	Årsag	Afhjælpning
Bryggesystemet kan ikke lukkes.	Stanseanordningen og/eller T DISC-holderen er ikke indsat korrekt.	Tryk med begge tommelfingre stanseanordningen ind i holderen og kontroller T DISC holderens position.
	T DISC er ikke indsat korrekt.	Udskift en beskadiget T DISC med en ny. Indsæt T DISC'en med den trykte side nedad, så snippen ligger i den dertil beregnede udskæring.
	Bryggesystemet er ikke lukket korrekt.	Rengør bryggesystemet med en blød, fugtig klud, især området omkring låget. Tryk låget, indtil det går hørbart i indgreb.
Bryggesystemet kan ikke åbnes.	Bryggesystemet er stadigvæk låst.	Åbn først bryggesystemet, når statusvisningen  er holdt op med at blinke og lyser konstant.
		Træk netstikket ud. Kontakt TASSIMO support, hvis bryggesystemet stadigvæk ikke kan åbnes.
Påfyld vandbeholder  lyser.	Der er ikke nok vand i vandbeholderen.	Påfyld friskt, koldt vand op til markeringen max . Anbring vandbeholderen igen.
Påfyld vandbeholder  lyser, selvom der er nok vand i vandbeholderen.	Flyderen i vandbeholderen har sat sig fast.	Rens vandbeholderen og sørg for, at flyderen er bevægelig.
	Vandbeholderen er ikke indsat korrekt.	Kontroller, om vandbeholderen er indsat korrekt.
Påfyld vandbeholder  og Afkalkning calc blinker samtidig og det er ikke muligt at brygge drikke.	Der er en fejl på maskinen.	Træk netstikket ud. Kontakt TASSIMO support.
Afkalkning calc lyser eller blinker.	Maskinen skal afkalkes.	Afkalk maskinen. Se i denne forbindelse kapitel Afkalkning.
Afkalkning calc lyser eller blinker, selvom der er blevet brugt blødt vand.	Selv blødt vand indeholder små mængder kalk.	Afkalk maskinen. Se i denne forbindelse kapitel Afkalkning .
Kvaliteten af cremaen er blevet forringet.	Udløbstuden til drikke er tilstoppet eller tilsmodset.	Rengør udløbstuden til drikke. Se i denne forbindelse kapitel Rengøring . Rengør bryggesystemet med den orange Service T DISC. Se i denne forbindelse kapitel Rengøring .
	Maskinen er tilkalket.	Afkalk maskinen. Se i denne forbindelse kapitel Afkalkning .



Fejlfinding

Problem	Årsag	Afhjælpning
Der drypper vand fra bryggesystemet.	T DISC er beskadiget eller utæt. T DISC er ikke blevet stanset korrekt.	Anvend ingen beskadigede T DISCs. Anvend T DISCs kun én gang. Vent, indtil brygningen er afsluttet og maskinen er afkølet. Tag T DISC'en ud og rengør bryggesystemet. Se i denne forbindelse kapitel Rengøring .
	Stanseanordningen er ikke indsat korrekt.	Tryk stanseanordningen ind i dens holder med begge tommelfingre (hørbart klik).
Der er vand på fladen under kopholderen.	Vandet stammer fra kondensering.	Der kan forekomme kondensering. Dette er ikke en fejl. Tør vandet væk med en klud.
Drirkens mængde svarer ikke til dine ønsker.	T DISC'ens stregkode angiver det optimale drikkevolumen for enhver drik. Denne værdi kan også tilpasses individuelt.	Indstil din individuelt foretrukne drikvolumen med tasterne til drikstørrelse (☕-☕-☕), før brygningen startes. Mindre mængde: Tryk under brygningen på Start/Stop -tasten for at afbryde brygningen. Større mængde: Tryk og hold Start/Stop -tasten inde, indtil den ønskede mængde er nået.
	Kalkaflejringer i maskinen kan reducere drikkens mængde.	Afkalk maskinen. Se i denne forbindelse kapitel Afkalkning .
Den orange Service T DISC er beskadiget eller mistet.		Følgende tilbehør kan købes via Bosch kundeservice, www.bosch-home.com og www.tassimo.com (kontakt, se sidst i brugsanvisningen): Orange service T DISC (bestillingsnummer 00576837), afkalkningstabletter (bestillingsnummer TCZ6004)
Afkalkningstabletter kræves.		
Ikke alle indstillingsmuligheder (drikintensitet ☕☕, driktemperatur ☕ eller drikstørrelse ☕) er til rådighed.	Indstillingsmulighederne er forskellige afhængigt af drikken.	
Visningen for skift af patron fungerer ikke længere.		Hold indikatorens Start-tast trykket nede i mindst 5 sekunder. Hvis visningen for skift af patron alligevel ikke virker, så kontakt TASSIMO's info-linje.



Vigtig information

- Opbevar altid ekstra filterpatroner på et koldt og tørt sted i deres originale, forseglede indpakning.
- BRITA MAXTRA+ Universal vandfilterpatron er designet til brug udelukkende med kommunalt renset vand (bemærk: Dette vand kontrolleres konstant i overensstemmelse med gældende lovgivning og er drikkevand) eller med vand fra privat forsyning, der er blevet testet som drikkevand. Hvis myndighederne oplyser, at ledningsvandet skal koges, skal BRITA-filtreret vand også koges. Når påbuddet om at koge vandet ikke længere er gældende, skal hele kaffemaskinen rengøres grundigt, og en ny patron skal indsættes.
- Brug kun koldt vand til filtrering.
- Rengør enheden (vandtank og trag) regelmæssigt.
- For bestemte grupper (f.eks. personer med nedsat immunforsvar og spædbørn) anbefales det generelt at koge drikkevand; dette gælder også ved brug af filtreret vand. Uanset kvaliteten af det anvendte vand, bør du bruge køkkenredskaber i rustfrit stål. Dette produkt fra vores BRITA-partnere opfylder disse krav. Særligt folk, der er overfølsomme overfor nikkel, bør bruge apparater med elementer, der er fremstillet i rustfrit stål.
- Af hygiejniske grunde behandles MAXTRA+ Universal-patronens indhold med sølv. En meget lille mængde sølv kan blive overført til vandet. Denne overførsel vil være inden for retningslinjerne udstukket af Verdenssundhedsorganisationen (WHO).
- Under filtreringsprocessen kan indholdet af kalium stige en lille smule. Men f.eks. indeholder én liter BRITA-filtreret vand mindre kalium end et æble. Hvis du lider af en nyresygdom og/eller følger en kaliumbegrænset kur, anbefaler vi, at du taler med din læge, før du bruger et BRITA-vandfilter. Eller ring til BRITACare-kundeservice for flere oplysninger.
- Er din TASSIMO by Bosch-maskine ikke i brug over en længere periode (f.eks. ferie), anbefaler vi, at du smider alt vand ud, der er i beholderen, og lader patronen sidde i tragten. Før maskinen tages i brug igen, skal du tage patronen ud, rengøre vandtanken og tragten grundigt og skylle patronen som beskrevet i TASSIMO by Bosch' brugervejledning.
- BRITA-filtreret vand er beregnet til drikkevand for mennesker. Det er en fordærvelig fødevarer og skal som sådan indtages den samme dag.
- Som andre naturlige produkter er konsistensen i BRITA MAXTRA+ mikrokulstofperler underlagt naturlige variationer. Dette kan føre til slitage af små kulparkler i dit filtrerede vand, der ses som små sorte korn. Disse partikler har ingen negativ effekt på dit helbred. De vil ikke skade kroppen ved indtagelse. Hvis du observerer kulparkler, anbefaler BRITA at skylle patronen flere gange, indtil de sorte prikker forsvinder.
- BRITA påtager sig ikke noget ansvar, hvis du ikke respekterer vores anbefalinger for brugen og udskiftningen af BRITA filterpatroner.



Sikkerhetsinformasjon

Korrekt bruk

Kontroller apparatet etter at du har pakket det ut. Ikke koble til apparatet hvis det er blitt skadet under transport.

Dette apparatet er bare ment for bruk i private husholdninger.

Kaffemaskinen skal bare brukes ved romtemperatur innendørs og opp til 2000 m høyde over havet.

Viktige sikkerhetsanvisninger

Les nøye gjennom bruksanvisningen, del 1 og 2, og følg den. Oppbevar bruksanvisningen til senere bruk. Gi den videre til alle brukere.

Dette apparatet kan brukes av barn som er 8 år eller eldre, og av personer med reduserte fysiske, sensoriske eller mentale ferdigheter eller manglende erfarig og/eller kunnskaper, dersom dette skjer under tilsyn, eller de er blitt instruert i sikker bruk av apparatet og har forstått de farer som utgår fra det. Barn må ikke leke med apparatet. Rengjøring og brukervedlikehold må ikke utføres av barn, med mindre de har fylt 8 år eller er eldre og er under oppsyn.

Barn under 8 år må holdes unna apparatet og og strømkabelen og må ikke betjene apparatet. Fyll hver dag på kun rent, kaldt vann (ikke mineralvann med kullsyre).

Bruk ikke vann hvor kalk er fjernet kjemisk.

Hold alltid tilsyn med apparatet når det er i bruk!

Fare for elektrisk støt!

- Du må bare bruke og koble kaffemaskinen til i samsvar med opplysningene på typeskiltet.
- Apparatet skal bare kobles til via en forskriftsmessig montert stikkontakt med jording til et strømnnett med vekselstrøm. Vær sikker på at systemet for husets beskyttelsesleder er forskriftsmessig installert.
- Trekk ut nettpluggen før du utfører rengjøringen.
- Bruk bare din TASSIMO kaffemaskin når strømkabel og maskin er uten skader.
- Trekk straks ut nettpluggen ved feil.
- Reparasjoner på kaffemaskinen, f.eks. å skifte ut en skadd tilførselsledning, skal bare utføres av vår kundeservice for å unngå risiko.
- Du må aldri senke kaffemaskinen eller strømkabelen ned i vann.



Sikkerhetsinformasjon

- Unngå å søle på kontakten.
- De spesielle instruksjonene om rengjøring i veiledningen skal følges.

Fare for forbrenning!

- Du må aldri forsøke å åpne bryggeenheten under bruk. Vær oppmerksom på at væske som kommer ut, er svært varm. T DISC, stanseenheten og drikkeutløpet kan være svært varme rett etter at en drikk er blitt brygget. La dem først bli kalde.
- Bruk ikke skadde T DISC'er.
- Bruk bare T DISC'ene én gang.
- Overflatene kan være varme en stund etter bruk.
- Nytilberedte drikker er svært varme. La dem kjølnes litt ved behov.

Fare for brann!

- Apparatet blir varmt.
- Apparatet må aldri brukes i et skap.

Fare for skade!

- Feil bruk av apparatet kan føre til personskader.
- Du må ikke under noen omstendighet drikke avkalkingsvæsken.

Kvelningsfare!

- La aldri små barn leke med innpakningsmaterialet.
- Smådelene må oppbevares sikkert. De kan svelges.

Obs!

- **Rengjøring av overflater som kommer i kontakt med næringsmidler!** De spesielle instruksjonene om rengjøring i de illustrerte veiledningene skal følges.



Oversikt

Brett tilhørende side med bilder fremst i heftet ut til venstre før du leser videre.

1 Betjeningsfelt

- a **Start/stopp**-tast med statusindikator
- b Indikator/taster for drikkens intensitet
- c Indikator/tast for drikkens temperatur
- d Indikator/taster for drikkens størrelse
- e Indikator/taster for å lagre og åpne individuelle innstillinger
- f Indikator "Fyll vanntanken"
- g Indikator/tasten "Avkalking" calc

2 Vanntank (avtagbar)

- a Lokk med håndtak (avtakbart)
- b Merke **max**
- c Merke calc "Avkalking"
- d Flottør
- e Filterhylse BRITA MAXTRA+
- f Filterhylseholder
- g Indikator for utskiftning av BRITA filterhylse

3 Bryggeenhet

- a Låseklaff
- b T DISC-holder (avtagbar)
- c T DISC-stanse med drikkedispenser (avtagbar)
- d T DISC-lesevindu

4 Oppbevaringsrom

- a Oransje Service T DISC
- b Miniveiledning rengjøring/avkalking

5 Koppeholder

- (avtakbar og høyderjusterbar)
- a Dryppegitter
- b Oppsamlingsbeholder



Info

Bosch er produsent av TASSIMO-maskinen. Derfor kan Bosch ikke gi garanti for levering av TASSIMO T DISCene. TASSIMO T DISC får du kjøpt hos spesialiserte forhandlere. Besøk også www.tassimo.com for å oppdage vårt store utvalg av kaffedrikker og passende TASSIMO-tilbehør som du kan bestille på nett.



Tilbehør

Tilbehør	Bestillingsnummer Nettbutikk
Avkalkings-tabletter	TCZ6004 / 00311530 www.tassimo.com www.bosch-home.com
Oransje Service T DISC	00576837 www.bosch-home.com
Vannfilter BRITA MAXTRA+	17000917 www.bosch-home.com



Avfallshåndtering

Vennligst kast innpakningsmaterialet på en miljø- og forskriftsmessig måte. Dette apparatet er klassifisert i henhold til det europeiske direktivet 2012/19/EU om avhending av elektrisk- og elektronisk utstyr (waste electrical and electronic equipment – WEEE). Direktivet angir rammene for innlevering og gjenvinning av innbytteprodukter.

Avhend den brukte filterpatronen i henhold til lokale forskrifter.

Faghandelen kan gi opplysninger om aktuelle avfallsmottak.



Feilsøking

I tabellen nedenfor finner du løsninger for problemer eller feil som kan oppstå i sammenheng med bruken av kaffemaskinen, og som du lett kan utbedre på egenhånd. Hvis du ikke finner en passende løsning for ditt spesielle problem, må du ta kontakt med vår kundeservice.

Du finner også mer informasjon om kundeservice på Internett:

www.bosch-home.com

www.tassimo.com

Problem	Årsak	Løsning
Ingen LED lyser.	Apparatet er i hvilemodus.	Trykk på start / stopp -tasten.
Betjeningselementene reagerer ikke på berøring.	Teknisk feil.	Trekk ut støpselet. Vent i ca. 5 minutter. Koble støpselet til stikkkontakten igjen.
	Betjeningsfeltet er skittent.	Trekk ut støpselet. Rengjør indikatorelementene/betjeningselementene med en myk, fuktig klut. Koble støpselet til stikkkontakten igjen.
Kaffemaskinen virker ikke, ingen av indikatorelementene (LED) tennes.	Kaffemaskinen tilføres ikke strøm.	Kontroller om kaffemaskinen er koblet til strømforsyningen.
Bryggingen startes, men det kommer ikke kaffe ut.	Vanntanken er ikke satt inn på korrekt måte.	Kontroller om vanntanken er satt korrekt inn.
	Vanntanken ble tatt ut under bryggingen, eller det er luft i systemet.	Start en rengjøringsprosess med den oransjefargede Service T DISC. Se kapittel Første gangs bruk , punkt 2 – 14.
	Flottøren i vanntanken har kilt seg fast.	Rengjør vanntanken og sørg for at flottøren kan beveges fritt igjen.
Ikke mulig å starte bryggingen.	Ingen T DISC satt inn.	Kontroller om det er satt inn T DISC.
	Strekkoden for innsatt T DISC identifiseres ikke.	Rengjør T DISC lesevinduet med en myk, fuktig klut.
	Alle indikatorer / taster for drikkens intensitet, temperatur og mengde blinker.	Stryk glatt folien på T DISC med fingeren, slik at strekkoden kan leses. Bruk en ny T DISC. Ta kontakt med TASSIMO Infoline hvis problemet ikke lar seg løse.
	Bryggeenheten er ikke lukket korrekt.	Rengjør bryggeenheten med en myk, fuktig klut, framfor alt området rundt sperren.
	Apparatet var ikke plugget inn da T DISC ble lagt inn.	Kontroller at apparatet er koblet til strømforsyningen før T DISC legges inn.



Feilsøking

Problem	Årsak	Løsning
Bryggeenheten kan ikke låses.	Stanseenheten og/eller T DISC-holderen er ikke satt inn korrekt.	Trykk med begge tommelfingre stanseenheten inn i holderen og kontroller stillingen til T DISC-holderen.
	T DISC er ikke satt inn korrekt.	Bytt ut en skadd T DISC med en ny. Legg T DISC med siden med påskriften vendt ned, slik at fliken ligger i den hertil tiltenkte utsparingen.
	Bryggeenheten er ikke lukket korrekt.	Rengjør bryggeenheten med en myk, fuktig klut, framfor alt området rundt sperren. Trykk inn sperren helt til den går hørbart i lås.
Bryggeenheten kan ikke åpnes.	Bryggeenheten er fortsatt sperret.	Vent med å åpne bryggeenheten til statusindikator  har sluttet å blinke og lyser permanent.
		Trekk ut støpselet. Ta kontakt med TASSIMO Infoline hvis bryggeenheten forstatt er lukket.
Fyll vanntanken  lyser	Det er ikke nok vann i vanntanken.	Fyll på rent, kaldt vann opp til max -merket. Sett vanntanken inn igjen.
Fyll vanntanken  lyser selv om det er nok vann i vanntanken.	Flottøren i vanntanken har kilt seg fast.	Rengjør vanntanken og sørg for at flottøren kan beveges fritt igjen.
	Vanntanken er ikke satt inn på korrekt måte.	Kontroller om vanntanken er satt korrekt inn.
Fyll vanntanken  og Avkalking calc blinker samtidig og det er ikke mulig å lage noen drikker.	Det har oppstått en feil.	Trekk ut støpselet. Ta kontakt med TASSIMO Infoline.
Avkalking calc lyser eller blinker.	Kaffemaskinen må avkalkes.	Avkalk kaffemaskinen. Se kapittel Avkalking .
Avkalking calc lyser eller blinker, selv om det er brukt avkalket vann.	Også avkalket vann inneholder små kalkmengder.	Avkalk kaffemaskinen. Se kapittel Avkalking .
Crema har blitt dårligere.	Drikkeutløpet er sammenklistret eller skittent.	Rengjør drikkeutløpet. Se kapittel Rengjøring . Rengjør traktesystemet med den oransjefargede Service T DISC. Se kapittel Rengjøring .
	Apparatet er forkalket.	Avkalk kaffemaskinen. Se kapittel Avkalking .
Det drypper vann fra bryggeenheten.	T DISC er skadd eller utett. T DISC er ikke stanset korrekt.	Bruk ikke skadde T DISC'er. Bruk bare T DISC'ene én gang. Vent til bryggingen er avsluttet og kaffemaskinen er blitt kald. Ta ut T DISC og rengjør bryggeenheten. Se kapittel Rengjøring .
	Stanseenheten er ikke satt inn på korrekt måte.	Trykk med begge tommelfingre stanseenheten inn i holderen (hørbart klikk).



Feilsøking

Problem	Årsak	Løsning
På flaten under koppeholderen befinner det seg vann.	Det dreier seg om kondensvann.	Det kan oppstå kondens. Dette er ingen feil. Tørk bort vannet med en klut.
Kaffevolumet er ikke som du ønsker.	Strekoden for T DISC angir optimalt volum drikk for hver drikk. Denne verdien kan også tilpasses individuelt.	Still inn individuell mengde for drikken med tastene for mengde drikk (☕-☕-☕) før du starter bryggingen. Mindre volum: Trykk på start/stopp -taste under bryggingen for å avbryte bryggeprosessen. Større volum: Trykk og hold start/stopp -tasten til du har fått ønsket volum.
	Kalkavleiringer i kaffemaskinen kan føre til redusert kaffevolum.	Avkalk kaffemaskinen. Se kapittel Avkalking .
Den oransjefargede Service T DISC er blitt skadet eller er gått tapt.		Følgende tilbehør kan bestilles fra Bosch kundeservice, www.bosch-home.com og på www.tassimo.com (kontakt se helt bak i denne bruksanvisningen):
Avkalkingstabletter kreves.		Oransje Service T DISC (artikkelnr. 00576837), avkalkingstabletter (artikkelnr. TCZ6004)
Alle innstillingsmulighetene (drikkens intensitet ☕☕, drikkens temperatur ☕ eller mengde drikk ☕) er ikke tilgjengelige.	Innstillingsmulighetene varierer, avhengig av drikk.	
Indikatoren for bytte av filterhylse fungerer ikke lenger.		Hold start-tasten til indikatoren trykt i minst 5 sekunder. Hvis indikatoren for bytte av filterhylse likevel ikke fungerer, ta kontakt med TASSIMO Infoline.



Viktig informasjon

- Alltid oppbevar ekstra filterpatroner i originalboksen på et kjølig og tørt sted.
- BRITA MAXTRA+ Universal-vannfiltre er kun beregnet på bruk med kommunalt levert og rensert vann fra kranen. (Merk: Dette vannet kontrolleres stadig, overholder lovbestemmelser og er derfor trygt å drikke) eller med vann fra private kilder som er testet og påvist trygt å drikke fra. Hvis myndighetene gir beskjed om at vann fra vannledninger må kokes, må BRITA-filtrert vann også kokes. Når denne instruksjonen om å koke vannet ikke lenger gjelder, må hele kaffemaskinen rengjøres godt og en ny patron settes inn.
- Vennligst filter kun kaldt springvann.
- Rens enheten (vannbeholderen og trakten) med jevne mellomrom.
- For noen grupper mennesker (for eksempel personer med nedsatt immunforsvar og spedbarn) anbefales det vanligvis at vann fra springen kokes, dette gjelder også for BRITA-filtrert vann. Uansett hva slags vann som brukes, bør du bruke kjøkkenutstyr i rustfritt stål eller vannkokere med skjulte elementer. Dette produktet fra vår BRITA-partner tilfredsstiller disse kravene. Særlig bør mennesker med nikkelallergi bruke apparater i rustfritt stål eller vannkokere med skjulte elementer.
- Av hygieniske årsaker er innholdet i MAXTRA+ Universal-patronene gjenstand for spesialbehandling med sølv. En svært liten mengde sølv kan overføres til vannet. Denne overførselen er innenfor retningslinjene til WHO (World Health Organisation).
- I løpet av filtreringsprosessen kan det oppstå en liten økning i kaliuminnholdet. Én liter BRITA-filtrert vann inneholder mindre kalium enn for eksempel et eple. Hvis du har nyresykdom og/eller hvis du følger en diett med redusert kaliuminnhold, anbefaler vi at du tar kontakt med legen din før du bruker et BRITA-vannfilter. Eller ring BRITACare kundeservice for ytterligere informasjon.
- Hvis din kaffemaskin for en lengre periode skulle være ute av bruk (f.eks. ved ferie), anbefaler vi at du kaster det vannet som er igjen i tanken og lar patronen være igjen inni. Før du bruker maskinen igjen, ta ut patronen, rens vannbeholderen og trakten grundig og skyll patronen som beskrevet i TASSIMO by Bosch bruksanvisningen.
- BRITA-filtrert vann skal bare brukes til menneskeføde. Dette er en ferskvare, så spis det i løpet av én dag.
- På lik linje med andre naturlige produkter kan BRITA Micro Carbon Pearls ha naturlige variasjoner. Dette kan føre til at svært små mengder med karbonpartikler slites av og havner i det filtrerte vannet. Disse kan sees som svarte prikker. Disse partiklene har ingen negativ effekt på helsen. Hvis du svelger dem, vil de ikke være skadelige for kroppen. Hvis du ser karbonpartikler, anbefaler BRITA at du skyller patronen flere ganger eller til de svarte prikkene er borte.
- BRITA kan ikke godta ansvar eller forpliktelse hvis du ikke respekterer våre anbefalinger for bruk og bytting av BRITA filterpatronen.



Υποδειξεις ασφαλείας

Χρήση σύμφωνα με το σκοπό προορισμού

Μετά την αφαίρεση από τη συσκευασία, ελέγξτε τη συσκευή. Σε περίπτωση ζημιάς κατά τη μεταφορά μην την συνδέσετε.

Αυτή η συσκευή προορίζεται μόνο για την οικιακή χρήση και το οικιακό περιβάλλον.

Χρησιμοποιείτε τη συσκευή μόνο σε εσωτερικούς χώρους, σε θερμοκρασία δωματίου και σε υψόμετρο μέχρι 2000 m πάνω από τη στάθμη της θάλασσας.

Σημαντικές υποδείξεις ασφαλείας

Διαβάστε προσεκτικά τις οδηγίες χρήσης, μέρος 1 και 2, ενεργήστε σύμφωνα με αυτές και φυλάξτε το εγχειρίδιο οδηγιών. Δώστε το εγχειρίδιο οδηγιών σε όλους τους χρήστες. Αυτή η συσκευή μπορεί να χρησιμοποιηθεί από παιδιά από 8 ετών και πάνω και από άτομα με περιορισμένες φυσικές, αισθητήριες ή πνευματικές ικανότητες ή με ανεπαρκή εμπειρία και/ή ανεπαρκείς γνώσεις, όταν επιτηρούνται ή έχουν ενημερωθεί σχετικά με την ασφαλή χρήση της συσκευής και έχουν κατανοήσει τους πιθανούς από τη χρήση της συσκευής κινδύνους. Τα παιδιά δεν επιτρέπεται να παίζουν με τη συσκευή.

Ο καθαρισμός και η συντήρηση μέσω χρήστη δεν επιτρέπεται να γίνεται από παιδιά, εκτός εάν αυτά είναι 8 ετών και πάνω και επιτηρούνται.

Τα παιδιά κάτω των 8 ετών πρέπει να κρατιούνται μακριά από τη συσκευή και το ηλεκτρικό καλώδιο σύνδεσης και δεν επιτρέπεται να χειριστούν τη συσκευή.

Γεμίζετε καθημερινά αποκλειστικά καθαρό, κρύο νερό (όχι ανθρακούχο νερό). Μην χρησιμοποιείτε καθόλου χημικά απασβεστωμένο νερό. Παρακολουθείτε πάντοτε τη συσκευή κατά τη διάρκεια της λειτουργίας!

Κίνδυνος ηλεκτροπληξίας!

- Συνδέστε και θέστε σε λειτουργία τη συσκευή μόνο σύμφωνα με τα στοιχεία της πινακίδας τύπου.
- Η συσκευή επιτρέπεται να συνδεθεί σε ένα δίκτυο εναλλασσομένου ρεύματος μόνο μέσω μιας πρίζας, εγκατεστημένης σύμφωνα με τους κανονισμούς. Εξασφαλίστε, ότι το σύστημα αγωγών προστασίας (γείωση) της ηλεκτρικής εγκατάστασης του σπιτιού έχει εγκατασταθεί σύμφωνα με τους κανονισμούς.
- Πριν τον καθαρισμό τραβήξτε το φις από την πρίζα.



Υποδειξεις ασφαλείας

- Χρησιμοποιήστε τη συσκευή TASSIMO μόνο, εάν το ηλεκτρικό καλώδιο και η ίδια η συσκευή δεν παρουσιάζουν ζημιές.
 - Σε περίπτωση βλάβης αποσυνδέστε αμέσως το φιν.
 - Τις επισκευές στη συσκευή, π.χ. αντικατάσταση του καλωδίου, επιτρέπεται να τις αναθέσετε μόνο στο τμήμα εξυπηρέτησης πελατών, για να αποφευχθούν οι κίνδυνοι.
 - Μη βυθίζετε ποτέ τη συσκευή ή το ηλεκτρικό καλώδιο στο νερό.
 - Μην επιτρέψετε να χυθούν υγρά στο φιν.
 - Προσέξτε τις ειδικές υποδείξεις για τον καθαρισμό στις οδηγίες.
- ⚠ Κίνδυνος εγκαυμάτων!**
- Μην προσπαθήσετε ποτέ, να ανοίξετε το σύστημα παρασκευής κατά τη διάρκεια της λειτουργίας. Προσέξτε, ότι τα εξερχόμενα υγρά είναι πολύ καυτά. Τα T DISC, διάταξη διάτρησης και η έξοδος του ροφήματος αμέσως μετά τη διαδικασία παρασκευής μπορεί να είναι πολύ καυτά. Αφήστε τα πρώτα να κρυώσουν.
 - Μη χρησιμοποιείτε κανένα χαλασμένο T DISC.
 - Χρησιμοποιείτε τα T DISC μόνο μία φορά.
 - μπορεί να είναι ακόμη καυτές για λίγο χρόνο.
- Τα φρεσκοπαρασκευασμένα ροφήματα είναι πάρα πολύ καυτά. Όταν χρειάζεται, αφήστε τα λίγο να κρυώσουν.
- ⚠ Κίνδυνος πυρκαγιάς!**
- Η συσκευή ζεσταίνεται πολύ.
 - Μη λειτουργείτε τη συσκευή ποτέ σε μια ντουλάπα.
- ⚠ Κίνδυνος τραυματισμού!**
- Η λάθος χρήση της συσκευής μπορεί να οδηγήσει σε τραυματισμούς.
 - Μην πιείτε σε καμία περίπτωση το υγρό απασβέστωσης.
- ⚠ Κίνδυνος ασφυξίας!**
- Μην αφήνετε τα παιδιά να παίζουν με το υλικό συσκευασίας.
 - Φυλάξτε με ασφάλεια τα μικροαντικείμενα, μπορεί να καταποθούν.
- ⚠ Προσοχή!**
- **Καθαρισμός των επιφανειών που έρχονται σε επαφή με τρόφιμα!** Προσέξτε τις ειδικές υποδείξεις για τον καθαρισμό στις εικονογραφημένες οδηγίες.



Υποδείξεις ασφαλείας

Ξεδιπλώστε προς τα αριστερά την αντίστοιχη σελίδα με τις εικόνες, που υπάρχει στην αρχή του φυλλαδίου, πριν συνεχίσετε την ανάγνωση.

1 Πεδίο χειρισμού

- a Πλήκτρο **Start/ Stopp** (Έναρξη / Παύση) με ένδειξη κατάστασης
- b Ένδειξη / Πλήκτρα για τη δύναμη ροφήματος
- c Ένδειξη / Πλήκτρα για τη θερμοκρασία ροφήματος
- d Ένδειξη / Πλήκτρα για το μέγεθος ροφήματος
- e Ένδειξη / Πλήκτρα για την αποθήκευση και για την κλήση εξατομικευμένων ρυθμίσεων
- f Ένδειξη «Πλήρωση του δοχείου νερού»
- g Ένδειξη / Πλήκτρο «Απασβέστωση» calc

2 Δοχείο νερού (αποσπώμενο)

- a Καπάκι με λαβή (αποσπώμενο)
- b Μαρκάρισμα **max**
- c Μαρκάρισμα calc «Απασβέστωση»
- d Φλοτέρ
- e Φυσιγγίο φίλτρου BRITA MAXTRA+
- f Βάση φυσιγγίου φίλτρου
- g Ένδειξη αλλαγής φυσιγγίου BRITA

3 Σύστημα παρασκευής

- a Κλείστρο
- b Υποδοχή T DISC (αποσπώμενη)
- c Διάταξη διατήρησης για T DISC με έξοδο του ροφήματος (αποσπώμενη)
- d Θυρίδα ανάγνωσης T DISC

4 Θήκη φύλαξης

- a Πορτοκαλί T DISC σέρβις
- b Σύντομες οδηγίες καθαρισμού/ απασβέστωσης

5 Βάση εναπόθεσης φλιτζανιού (αποσπώμενη και ρυθμιζόμενη στο ύψος)

- a Πλέγμα σταξίματος
- b Δοχείο συγκέντρωσης υγρού



Πληροφορία

Η Bosch κατασκευάζει τη συσκευή TASSIMO. Για το λόγο αυτό η Bosch δεν εγγυάται την προμήθεια των TASSIMO T DISC. TASSIMO T DISC μπορείτε να προμηθευτείτε στα ειδικά καταστήματα. Επισκεφθείτε επίσης την ιστοσελίδα **www.tassimo.com**, για να ανακαλύψετε και να παραγγείλετε online ένα μεγάλο αριθμό ροφημάτων και τα κατάλληλα εξαρτήματα TASSIMO.



Εξαρτήματα

Εξαρτήματα	Αριθμός παραγγελίας Ηλεκτρονικό κατάστημα
Δισκία απασβέστωσης	TCZ6004 / 00311530 www.tassimo.com www.bosch-home.com
Πορτοκαλί T DISC σέρβις	00576837 www.bosch-home.com
Φίλτρο νερού BRITA MAXTRA+	17000917 www.bosch-home.com



Απόσυρση

Απορρίψτε τη συσκευασία με τρόπο φιλικό προς το περιβάλλον. Αυτή η συσκευή χαρακτηρίζεται σύμφωνα με την ευρωπαϊκή οδηγία 2012/19/ΕΕ περί ηλεκτρικών και ηλεκτρονικών συσκευών (waste electrical and electronic equipment – WEEE). Η οδηγία προκαθορίζει τα πλαίσια για μια απόσυρση και αξιοποίηση των παλιών συσκευών με ισχύ σ' όλη την ΕΕ.

Απορρίψτε το μεταχειρισμένο ανταλλακτικό φίλτρο σύμφωνα με τους τοπικούς κανονισμούς.

Για τους τρόπους αποκομιδής που ισχύουν επί του παρόντος, θα σας ενημερώσει ο ειδικός έμπορος.



Αντιμετώπιση προβλημάτων

Στον πίνακα που ακολουθεί θα βρείτε λύσεις για τα προβλήματα ή τις βλάβες που σχετίζονται με τη χρήση της συσκευής και τις οποίες μπορείτε να αποκαταστήσετε μόνοι σας. Εάν δε βρείτε κάποια λύση για ένα συγκεκριμένο πρόβλημα επικοινωνήστε με το τμήμα εξυπηρέτησης πελατών της εταιρείας μας.

Περισσότερες πληροφορίες για την εξυπηρέτηση πελατών θα βρείτε στην ιστοσελίδα:



www.bosch-home.com

www.tassimo.com

Πρόβλημα	Αιτία	Λύση
Δεν ανάβει καμία φωτοдиодος (LED).	Η συσκευή είναι στην κατάσταση αναμονής.	Πατήστε το πλήκτρο Start/Stop (Έναρξη / Παύση).
Τα στοιχεία χειρισμού δεν αντιδρούν σε επαφή.	Τεχνική βλάβη.	Τραβήξτε το φιν από την πρίζα. Περιμένετε περίπου 5 λεπτά. Τοποθετήστε το φιν ξανά στην πρίζα.
	Το πεδίο χειρισμού είναι λερωμένο.	Τραβήξτε το φιν από την πρίζα. Καθαρίστε τα στοιχεία ένδειξης / στοιχεία χειρισμού με ένα μαλακό, υγρό πανί. Τοποθετήστε το φιν ξανά στην πρίζα.
Η συσκευή δε λειτουργεί, δεν ανάβει κανένα από τα στοιχεία ενδείξεων (LED).	Η συσκευή δεν έχει καμία τροφοδοσία ρεύματος.	Ελέγξτε τη συσκευή, εάν η συσκευή είναι συνδεδεμένη στην τροφοδοσία ρεύματος.
Η παρασκευή ξεκινά, αλλά όμως δεν εξέρχεται καθόλου ρόφημα.	Το δοχείο του νερού δεν είναι σωστά τοποθετημένο.	Ελέγξτε, εάν το δοχείο του νερού είναι σωστά τοποθετημένο.
	Το δοχείο του νερού αφαιρέθηκε κατά τη διάρκεια της διαδικασίας παρασκευής ή στο σύστημα βρίσκεται αέρας.	Ξεκινήστε μία διαδικασία καθαρισμού με το πορτοκαλί T DISC σέρβις. Δείτε γι' αυτό το κεφάλαιο Θέση σε λειτουργία , βήμα 2 – 14.
	Το φλοτέρ στο δοχείο του νερού είναι μαγκωμένο.	Καθαρίστε το δοχείο του νερού και ελευθερώστε το φλοτέρ.



Αντιμετώπιση προβλημάτων

Πρόβλημα	Αιτία	Λύση
Η παρασκευή δεν μπορεί να ξεκινήσει.	Δεν είναι τοποθετημένο κανένα T DISC.	Ελέγξτε, εάν τοποθετήθηκε ένα T DISC.
	Ο ραβδοκώδικας του τοποθετημένου T DISC δεν αναγνωρίζεται.	Καθαρίστε τη θυρίδα ανάγνωσης του T DISC με ένα μαλακό, υγρό πανί.
	Όλες οι ενδείξεις / πλήκτρα για τη δύναμη ροφήματος, θερμοκρασία ροφήματος και μέγεθος ροφήματος αναβοσβήνουν.	Λειάνετε με το δάκτυλο τη μεμβράνη του T DISC, για να μπορεί να διαβαστεί ο ραβδοκώδικας. Χρησιμοποιήστε ένα νέο T DISC.
	Το σύστημα παρασκευής δεν είναι σωστά κλεισμένο.	Εάν το πρόβλημα δεν μπορεί να αποκατασταθεί, ελάτε σε επαφή με τη γραμμή καταναλωτών TASSIMO.
	Η συσκευή κατά την τοποθέτηση του T DISC δεν ήταν συνδεδεμένη.	Καθαρίστε το σύστημα παρασκευής με ένα μαλακό, υγρό πανί, κυρίως στην περιοχή του κλειστρου.
Το σύστημα παρασκευής δεν μπορεί να κλείσει.	Η διάταξη διάτρησης και/ή η υποδοχή του T DISC δεν είναι σωστά τοποθετημένες.	Βεβαιωθείτε, ότι η συσκευή είναι συνδεδεμένη στην παροχή ρεύματος πριν την τοποθέτηση του T DISC.
	Το T DISC δεν είναι σωστά τοποθετημένο.	Πιέστε με τους δύο αντίχειρες τη διάταξη διάτρησης μέσα στο στήριγμά της και ελέγξτε τη θέση της υποδοχής του T DISC.
	Το σύστημα παρασκευής δεν είναι σωστά κλεισμένο.	Αντικαταστήστε ένα χαλασμένο T DISC με ένα νέο. Τοποθετήστε το T DISC με την τυπωμένη πλευρά προς τα κάτω έτσι, ώστε η γλώσσα να βρίσκεται στο προβλεπόμενο γι' αυτό άνοιγμα. Καθαρίστε το σύστημα παρασκευής με ένα μαλακό, υγρό πανί, κυρίως στην περιοχή του κλειστρου. Πιέστε το κλειστρο, ώσπου να ασφαλίσει με το χαρακτηριστικό ήχο.
Το σύστημα παρασκευής δεν μπορεί να ανοίξει.	Το σύστημα παρασκευής είναι ακόμα ασφαλισμένο.	Ανοίξτε το σύστημα παρασκευής, αφού πρώτα σταματήσει η ένδειξη κατάστασης  να αναβοσβήνει και – ανάβει διαρκώς. Τραβήξτε το φιλ από την πρίζα. Εάν το σύστημα παρασκευής εξακολουθεί να παραμένει κλειστό, ελάτε σε επαφή με τη γραμμή καταναλωτών TASSIMO.
Η ένδειξη πλήρωσης του δοχείου νερού  ανάβει.	Δεν υπάρχει αρκετό νερό στο δοχείο νερού.	Προσθέστε καθαρό, κρύο νερό μέχρι το μαρκάρισμα max . Τοποθετήστε ξανά το δοχείο νερού.



Αντιμετώπιση προβλημάτων

Πρόβλημα	Αιτία	Λύση
Η ένδειξη πλήρωσης του δοχείου νερού  ανάβει, παρόλο που στο δοχείο του νερού βρίσκεται αρκετό νερό.	Το φλοτέρ στο δοχείο του νερού είναι μαγκωμένο.	Καθαρίστε το δοχείο του νερού και ελευθερώστε το φλοτέρ.
	Το δοχείο του νερού δεν είναι σωστά τοποθετημένο.	Ελέγξτε, εάν το δοχείο του νερού είναι σωστά τοποθετημένο.
Πλήρωση του δοχείου νερού  και Απασβέστωση calc αναβοσβήνουν ταυτόχρονα και δεν είναι δυνατή η παρασκευή ροφημάτων.	Υπάρχει βλάβη στη συσκευή.	Τραβήξτε το φιν από την πρίζα. Ελάτε σε επαφή με τη γραμμή καταναλωτών TASSIMO.
Ανάβει ή αναβοσβήνει η ένδειξη απασβέστωσης calc.	Η συσκευή πρέπει να απασβεστωθεί.	Απασβεστώστε τη συσκευή. Δείτε γι' αυτό το κεφάλαιο Απασβέστωση .
Η ένδειξη απασβέστωσης calc ανάβει ή αναβοσβήνει, παρόλο που χρησιμοποιήθηκε αποσκληρωμένο νερό.	Ακόμα και το αποσκληρωμένο νερό εμπεριέχει μικρές ποσότητες αλάτων ασβεστίου.	Απασβεστώστε τη συσκευή. Δείτε γι' αυτό το κεφάλαιο Απασβέστωση .
Η κρέμα (καϊμάκι) χειροτέρευσε.	Η έξοδος του ροφήματος είναι κολλημένη ή λερωμένη.	Καθαρίστε την έξοδο του ροφήματος. Δείτε γι' αυτό το κεφάλαιο Καθαρισμός .
	Στη συσκευή έχουν συσσωρευτεί πολλά άλατα.	Καθαρίστε το σύστημα παρασκευής με το πορτοκαλί T DISC σέρβις. Δείτε γι' αυτό το κεφάλαιο Καθαρισμός .
Από το σύστημα παρασκευής στάζει νερό.	Το T DISC είναι χαλασμένο ή μη στεγανό. Το T DISC δεν είναι σωστά τρυπημένο.	Μη χρησιμοποιείτε κανένα χαλασμένο T DISC. Χρησιμοποιείτε τα T DISC μόνο μία φορά. Περιμένετε, ώσπου να τελειώσει η διαδικασία της παρασκευής και να κρυσώσει η συσκευή. Απομακρύνετε το T DISC και καθαρίστε το σύστημα παρασκευής. Δείτε γι' αυτό το κεφάλαιο Καθαρισμός .
	Η διάταξη διάτρησης δεν είναι σωστά τοποθετημένη.	Πιέστε με τους δύο αντίχειρες τη διάταξη διάτρησης μέσα στο στήριγμά της (ακούγεται ένα χαρακτηριστικό κλικ).
Στην επιφάνεια κάτω από τη βάση εναπόθεσης του φλιτζανιού βρίσκεται νερό.	Πρόκειται για νερό συμπύκνωσης.	Συμπύκνωμα μπορεί δημιουργηθεί και δεν αποτελεί κανένα σφάλμα. Σκουπίστε το νερό με ένα πανί.



Αντιμετώπιση προβλημάτων

Πρόβλημα	Αιτία	Λύση
Ο όγκος ροφήματος δεν αντιστοιχεί στις επιθυμίες σας.	Ο ραβδοκώδικας του T DISC προσδιορίζει για κάθε ρόφημα τον ιδανικό όγκο ροφήματος. Αυτή η τιμή μπορεί επίσης να προσαρμοστεί κατά βούληση.	Ρυθμίστε τον εξατομικευμένο όγκο ροφήματός σας με τα πλήκτρα για το μέγεθος ροφήματος (☕-☕-☕), προτού ξεκινήσετε με την παρασκευή. Λιγότερος όγκος: Πατήστε κατά τη διάρκεια της παρασκευής το πλήκτρο Start/Stop , για να διακόψετε τη διαδικασία παρασκευής. Περισσότερος όγκος: πατήστε και κρατήστε πατημένο το πλήκτρο Start/Stop , ώσπου να επιτευχθεί ο επιθυμητός όγκος.
	Τα αποθεμάτων αλάτων ασβεστίου στη συσκευή μπορεί να οδηγήσουν σε μειωμένο όγκο ροφήματος.	Απασβεστώστε τη συσκευή. Δείτε γι' αυτό το κεφάλαιο Απασβέστωση .
Το πορτοκαλί T DISC σέρβις έχει ζημιά ή έχει χαθεί.		Τα ακόλουθα εξαρτήματα μπορεί να προμηθευτούν μέσω του σέρβις πελατών Bosch, www.bosch-home.com και www.tassimo.com (για την επαφή βλέπε στο τέλος αυτών των οδηγιών χρήσης): Πορτοκαλί T DISC σέρβις (αριθ. προϊόντος 00576837), δισκία απασβέστωσης (αριθ. προϊόντος TCZ6004)
Α:παιτούνται δισκία απασβέστωσης		
Δεν είναι διαθέσιμες όλες οι δυνατότητες ρύθμισης (δύναμη ροφήματος ☕, θερμοκρασία ροφήματος ☕ ή μέγεθος ροφήματος ☕).	Οι δυνατότητες ρύθμισης διαφέρουν ανάλογα με το ρόφημα.	
Η ένδειξη αλλαγής φυσιγγίου δεν λειτουργεί πλέον.		Κρατήστε πιεσμένο το πλήκτρο έναρξης της ένδειξης για τουλάχιστον 5 δευτερόλεπτα. Αν παρόλα αυτά δεν λειτουργήσει η ένδειξη αλλαγής φυσιγγίου, επικοινωνήστε με τη Γραμμή Καταναλωτών TASSIMO.



Σημαντικές πληροφορίες

- Διατηρείτε κάθε ανταλλακτικό φίλτρο στο γνήσιο σφραγισμένο κάλυμμα σε ξηρό και δροσερό μέρος.
- Το ανταλλακτικό φίλτρο νερού MAXTRA+ Universal της BRITA έχει σχεδιαστεί για να λειτουργεί μόνο με το νερό της βρύσης που χρησιμοποιείται στον εκάστοτε δήμο (σημείωση: το νερό αυτό ελέγχεται συνεχώς και είναι πόσιμο σύμφωνα με τη νομοθεσία) ή με νερό από ιδιωτικές πηγές, το οποίο έχει ελεγχθεί και έχει λάβει τη σχετική έγκριση. Αν υπάρχει οδηγία από τις αρμόδιες υπηρεσίες ότι το νερό θα πρέπει να βράζεται, τότε θα πρέπει να βράζεται και το φιλτραρισμένο νερό της BRITA. Με την αναίρεση αυτής της οδηγίας, θα πρέπει να καθαριστεί ολόκληρη η καφετιέρα και να τοποθετηθεί ένα νέο ανταλλακτικό φίλτρο νερού.
- Παρακαλούμε φιλτράρετε μόνο κρύο νερό από τη βρύση.
- Πλένετε τακτικά τη μονάδα (δοχείο νερού και χωνί).
- Σε γενικές γραμμές θεωρείται επιθυμητό να βράζετε το νερό βρύσης για ορισμένες ομάδες ατόμων (π.χ. άτομα με ασθενές ανοσοποιητικό σύστημα και μωρά). Το ίδιο ισχύει και για το φιλτραρισμένο νερό. Ανεξάρτητα από το νερό που χρησιμοποιείτε, θα πρέπει να χρησιμοποιείτε σκεύη από ανοξείδωτο ασάλι. Το προϊόν αυτό παράγεται από συνεργαζόμενη εταιρεία της BRITA και πληροί τις συγκεκριμένες απαιτήσεις. Ειδικά τα άτομα που έχουν ευαισθησία στο νικέλιο θα πρέπει να χρησιμοποιούν μαγειρικά σκεύη από ανοξείδωτο ασάλι.
- Για λόγους υγιεινής, το περιεχόμενο του ανταλλακτικού φίλτρου νερού MAXTRA+ Universal υποβάλλεται σε ειδική επεξεργασία με άργυρο. Μια πολύ μικρή ποσότητα αργύρου ενδέχεται να μεταφερθεί στο νερό. Η ποσότητα αυτή παραμένει εντός των ορίων που έχει καθορίσει ο Παγκόσμιος Οργανισμός Υγείας (ΠΟΥ).
- Κατά τη διαδικασία του φιλτραρίσματος, ενδέχεται να σημειωθεί ελαφριά αύξηση της περιεκτικότητας σε κάλιο. Ωστόσο, σε ένα λίτρο νερού που έχει φιλτραριστεί με BRITA περιέχεται λιγότερο κάλιο από ότι σε ένα μήλο. Εάν πάσχετε από πάθηση των νεφρών ή ακολουθείτε διατροφή με χαμηλό κάλιο, σας συνιστούμε να απευθυνθείτε στο γιατρό σας προτού χρησιμοποιήσετε το φίλτρο νερού BRITA.
- Σε περίπτωση που δεν θα χρησιμοποιήσετε την καφετιέρα TASSIMO της Bosch για μεγάλο χρονικό διάστημα (π.χ. διακοπές), σας προτείνουμε να χύσετε το νερό που έχει απομείνει στο δοχείο νερού και να αφήσετε το ανταλλακτικό φίλτρο νερού μέσα στο χωνί. Πριν ξαναχρησιμοποιήσετε την καφετιέρα, αφαιρέστε το ανταλλακτικό φίλτρο νερού, καθαρίστε το δοχείο νερού και το χωνί και "ξεπλύνετε" ανταλλακτικό φίλτρο νερού όπως περιγράφεται στις οδηγίες χρήσης.
- Το νερό που φιλτράρεται με φίλτρα νερού BRITA προορίζεται μόνο για κατανάλωση από άνθρωπο. Πρόκειται για ευπαθές προϊόν διατροφής και ως εκ τούτου πρέπει να καταναλώνεται εντός μίας ημέρας.
- Όπως σε κάθε φυσικό προϊόν, η περιεκτικότητα του φίλτρου σε μικροπόρους BRITA MAXTRA+ Micro Carbon Pearls υπόκειται σε φυσιολογικές διακυμάνσεις. Το γεγονός αυτό μπορεί να προκαλέσει ελαφρά αποκόλληση μικρών σωματιδίων άνθρακα, τα οποία γίνονται αντιληπτά μέσα στο νερό ως μαύρα κομματάκια. Τα σωματίδια αυτά δεν έχουν καμία αρνητική επίπτωση στην υγεία. Σε περίπτωση κατάποσης δεν προκαλούν καμία βλάβη στον ανθρώπινο οργανισμό. Σε περίπτωση που παρατηρήσετε σωματίδια άνθρακα μέσα στο νερό, η BRITA συνιστά να ξεπλύνετε τη θήκη μερικές φορές, μέχρι να εξαφανιστούν.
- Σε περίπτωση που δεν ακολουθούνται οι συστάσεις για τη χρήση και την αλλαγή του ανταλλακτικού φίλτρου BRITA, η BRITA αποποιείται οποιαδήποτε ευθύνη ή υπαιτιότητα.

Instrukcje bezpieczeństwa

Użytkowanie zgodne z przeznaczeniem

Po rozpakowaniu należy sprawdzić stan urządzenia. Nie podłączać, jeśli urządzenie zostało uszkodzone podczas transportu.

Urządzenie jest przeznaczone wyłącznie do użytku w gospodarstwie domowym i podobnych otoczeniach. Urządzenia wolno używać tylko w pomieszczeniach w temperaturze pokojowej na wysokości nie większej niż 2000 m n.p.m.

Ważne wskazówki dotyczące bezpieczeństwa

Należy dokładnie zapoznać się z instrukcjami obsługi, część 1 i 2, i postępować zgodnie z zawartymi w nich wskazówkami. Instrukcje należy zachować i przekazywać wszystkim innym użytkownikom.

Urządzenie to wolno użytkować dzieciom powyżej 8 lat oraz osobom o obniżonych fizycznych, sensorycznych i mentalnych zdolnościach lub braku doświadczenia i/ lub wiedzy, jeżeli znajdują się pod nadzorem innych osób lub zostały poinstruowane w zakresie bezpiecznej obsługi urządzenia i rozumieją zagrożenia z niej wynikające. Dzieciom nie wolno bawić się urządzeniem.

Czynności z zakresu czyszczenia i normalnej konserwacji urządzenia nie mogą być wykonywane przez dzieci, chyba że są one w wieku co najmniej 8 lat i pod nadzorem.

Dzieci poniżej 8 lat nie mogą obsługiwać urządzenia. Należy uniemożliwić im dostęp do urządzenia i przewodu podłączeniowego.

Codziennie napełniaj pojemnik wyłącznie świeżą, zimną wodą (nie używaj gazowanej wody mineralnej).

Nie używaj chemicznie zmiękczonej wody.

Zawsze nadzorować pracę urządzenia!

⚠ Niebezpieczeństwo porażenia prądem!

- Urządzenie należy podłączyć i obsługiwać, zachowując ścisłą zgodność z danymi technicznymi umieszczonymi na tabliczce znamionowej.
- Urządzenie musi być podłączone do sieci elektrycznej prądu zmiennego poprzez prawidłowo zainstalowane gniazdo z uziemieniem. Proszę się upewnić, że układ przewodów ochronnych domowej instalacji elektrycznej jest wykonany zgodnie z przepisami.



Instrukcje bezpieczeństwa

- Przed przystąpieniem do czyszczenia odłączyć wtyczkę od gniazda sieciowego.
 - Urządzenia TASSIMO wolno używać tylko wtedy, gdy przewód sieciowy i samo urządzenie nie są uszkodzone.
 - W przypadku uszkodzenia należy natychmiast odłączyć urządzenie od gniazdka.
 - Ze względów bezpieczeństwa naprawy sprzętu, np. wymiana uszkodzonego przewodu zasilania, mogą być wykonywane tylko przez nasz dział serwisowy.
 - Nigdy nie zanurzać urządzenia lub przewodu sieciowego w wodzie.
 - Nie dopuszczać do kontaktu złącza z wodą.
 - Należy przestrzegać specjalnych wymagań dotyczących czyszczenia, podanych w instrukcji.
- ⚠ Niebezpieczeństwo poparzenia!**
- Nigdy nie próbuj otwierać systemu zaparzania podczas pracy urządzenia. Należy pamiętać, że wydostający się płyn jest bardzo gorący. T DISC, jednostka przebijająca i wylot napoju mogą być bezpośrednio po procesie zaparzania bardzo gorące. Najpierw odczekać, aż ostygną.
- Nie używać uszkodzonych kapsułek T DISC.
 - Używać kapsułek T DISC tylko jeden raz.
 - Niektóre powierzchnie mogą być gorące jeszcze przez jakiś czas po użyciu.
 - Świeżo przygotowane napoje są bardzo gorące. W razie potrzeby należy je lekko ostudzić.
- ⚠ Niebezpieczeństwo pożaru!**
- Urządzenie silnie się nagzewa.
 - Nie używać urządzenia w szafce.
- ⚠ Niebezpieczeństwo odniesienia obrażeń!**
- Nieodpowiednie używanie urządzenia może prowadzić do powstania obrażeń.
 - Nigdy nie pić płynu do odkamieniania.
- ⚠ Ryzyko uduszenia!**
- Nie wolno pozwalać dzieciom bawić się opakowaniem.
 - Drobne elementy przechowywać w bezpiecznym miejscu, ponieważ mogą zostać połknięte.
- ⚠ Uwaga!**
- **Czyszczenie powierzchni mających kontakt z żywnością!** Należy przestrzegać specjalnych wymagań dotyczących czyszczenia, podanych w ilustrowanych instrukcjach.



W skrócie

Przed przystąpieniem do dalszego czytania otworzyć złożoną stronę ze schematem umieszczoną na początku instrukcji, z lewej strony.

1 Panel obsługi

- a Przycisk **Start/Stop** ze wskaźnikiem stanu
- b Wskaźnik / przyciski regulacji mocy napoju
- c Wskaźnik / przyciski regulacji temperatury napoju
- d Wskaźnik / przyciski ilości napoju
- e Wskaźnik / przyciski służące do zapisywania i aktywacji indywidualnych ustawień
- f Wskaźnik „Napełnić zbiornik na wodę”
- g Wskaźnik / przycisk „Odkamienianie” calc

2 Zbiornik na wodę (zdejmowany)

- a Pokrywa z uchwytem (zdejmowana)
- b Znacznik **max**
- c Znacznik calc „Odkamienianie”
- d Pływak
- e Wkład filtra BRITA MAXTRA+
- f Uchwyt wkładu filtra
- g Wskaźnik wymiany wkładu BRITA

3 System zaparzania

- a Zamknięcie
- b Uchwyt T DISC (wyjmowany)
- c Jednostka przebijająca do T DISC z wylotem napoju (wyjmowana)
- d Okienko czytnika T DISC

4 Schowek

- a Pomarańczowa kapsułka serwisowa T DISC
- b Skrócona instrukcja czyszczenia / odkamieniania

5 Podstawka pod filiżankę (zdejmowana, o regulowanej wysokości)

- a Kratka ociekowa
- b Pojemnik zbierający



Informacja

Firma Bosch jest producentem urządzenia TASSIMO. Z tego względu firma Bosch nie może zapewnić gwarancji dostawy na kapsułki TASSIMO T DISC. Kapsułki TASSIMO T DISC dostępne są w sklepach specjalistycznych. Zapraszamy też na stronę www.tassimo.com – odkryj i zamów online szeroką gamę napojów oraz pasujące akcesoria TASSIMO.



Akcesoria

Akcesoria	Numer katalogowy Sklep internetowy
Odkamieniacz w tabletkach	TCZ6004 / 00311530 www.tassimo.com www.bosch-home.com
Pomarańczowa kapsułka serwisowa T DISC	00576837 www.bosch-home.com
Filtr wody BRITA MAXTRA+	17000917 www.bosch-home.com



Utylizacja

To urządzenie jest oznaczone zgodnie z Dyrektywą Europejską 2012/19/UE oraz polską Ustawą z dnia 11 września 2015 r. „O zużyтым sprzęcie elektrycznym i elektronicznym” (Dz.U. z dn. 23.10.2015 poz. 11688) symbolem przekreślonego kontenera na odpady. Takie oznakowanie informuje, że sprzęt ten, po okresie jego użytkowania nie może być umieszczany łącznie z innymi odpadami pochodzącymi z gospodarstwa domowego. Użytkownik jest zobowiązany do oddania go prowadzącym zbieranie zużytego sprzętu elektrycznego i elektronicznego.

Prowadzący zbieranie, w tym lokalne punkty zbiórki, sklepy oraz gminne jednostka, tworzą odpowiedni system umożliwiający oddanie tego sprzętu. Właściwe postępowanie ze zużyтым sprzętem elektrycznym i elektronicznym przyczynia się do uniknięcia szkodliwych dla zdrowia ludzi i środowiska naturalnego konsekwencji, wynikających z obecności składników niebezpiecznych oraz niewłaściwego składowania i przetwarzania takiego sprzętu.

Zużyty wkład filtracyjny usunąć zgodnie z lokalnymi przepisami.



Rozwiązywanie problemów

W tabeli poniżej przedstawiono rozwiązania problemów i zakłóceń, które mogą wystąpić podczas korzystania z urządzenia TASSIMO i które można samodzielnie rozwiązać. Jeśli nie uda się znaleźć rozwiązania określonego problemu, należy skontaktować się z naszym działem obsługi klienta.

Dalsze informacje serwisowe można znaleźć także w internecie:

www.bosch-home.com

www.tassimo.com

Problem	Przyczyna	Rozwiązanie
Nie świeci żadna z diod LED.	Aktywny jest tryb uśpienia urządzenia.	Nacisnąć przycisk Start/Stop .
Elementy obsługi nie reagują na dotyk.	Usterka techniczna.	Odłączyć wtyczkę urządzenia z gniazda sieciowego. Odczekać ok. 5 minut. Ponownie podłączyć wtyczkę urządzenia do gniazda sieciowego.
	Panel obsługa jest brudny.	Odłączyć wtyczkę urządzenia z gniazda sieciowego. Wyczyścić elementy wskazujące i obsługowe miękką, zwilżoną ściereczką. Ponownie podłączyć wtyczkę urządzenia do gniazda sieciowego.
Urządzenie nie działa, nie świeci się żaden wskaźnik (LED).	Brak zasilania urządzenia.	Skontrolować, czy urządzenie jest podłączone do zasilania elektrycznego.



Rozwiązywanie problemów

Problem	Przyczyna	Rozwiązanie	
Rozpoczyna się parzenie, ale napój nie pojawia się.	Pojemnik na wodę jest nieprawidłowo wstawiony.	Sprawdzić, czy pojemnik na wodę jest prawidłowo wstawiony.	
	Pojemnik na wodę został wyjęty podczas zaparzania lub system jest zapowietrzony.	Zacząć czyszczenie przy użyciu pomarańczowej kapsułki serwisowej T DISC. Patrz rozdz. Uruchamianie , kroki 2 – 14.	
	Pływak w pojemniku na wodę jest zakleszczony.	Oczyścić pojemnik na wodę i uwolnić pływak.	
Nie można uruchomić parzenia.	Nie włożono kapsułki T DISC.	Sprawdzić, czy kapsułka T DISC została włożona.	
	Kod kreskowy włożonego T DISC nie jest rozpoznany. Migają wszystkie wskaźniki / przyciski służące do ustawiania mocy, temperatury i ilości napoju.	Oczyścić okno czytnika T DISC miękką, wilgotną ściereczką. Wygładzić palcem folię kapsułki T DISC, aby umożliwić odczyt kodu kreskowego. Włożyć nową kapsułkę T DISC.	
	System zaparzania nie jest prawidłowo zamknięty.	Jeżeli problemu nie da się rozwiązać, skontaktować się z infolinią TASSIMO. Oczyścić system zaparzania miękką, wilgotną ściereczką, zwłaszcza w obszarze zamknięcia.	
	Przy wkładaniu kapsułki T DISC urządzenie nie było podłączone do sieci.	Oczyścić system zaparzania miękką, wilgotną ściereczką, zwłaszcza w obszarze zamknięcia. Przed włączeniem kapsułki T DISC upewnić się, że urządzenie jest podłączone do sprawnej sieci elektrycznej.	
	Systemu zaparzania nie można zamknąć.	Jednostka przebijająca i/lub uchwyt T DISC nie są prawidłowo włożone.	Wcisnąć jednostkę przebijającą dwoma kciukami w jej mocowanie i sprawdzić pozycję uchwytu T DISC.
		Kapsułka T DISC nie jest prawidłowo włożona.	Uszkodzony T DISC wymienić na nowy. Włożyć T DISC zadrukowaną stroną do dołu w taki sposób, aby łącznik znalazł się w przewidzianym na niego otworze.
System zaparzania nie jest prawidłowo zamknięty.		Oczyścić system zaparzania miękką, wilgotną ściereczką, zwłaszcza w obszarze zamknięcia. Docisnąć zamknięcie, aż słyszalnie się zatrzaśnie.	
Systemu zaparzania nie można otworzyć.	System zaparzania jest jeszcze zablokowany.	Zaparzacz otwierać dopiero, gdy wskaźnik stanu  przestanie migać i zacznie świecić ciągle. Odłączyć wtyczkę urządzenia z gniazda sieciowego. Jeśli system zaparzania będzie nadal zamknięty, skontaktować się z infolinią TASSIMO.	



Rozwiązywanie problemów

Problem	Przyczyna	Rozwiązanie
Świeci wskaźnik Napełnij pojemnik na wodę ☒	Za mało wody w pojemniku na wodę.	Wlać świeżą, zimną wodę do znacznika max . Ponownie włożyć pojemnik na wodę.
Świeci wskaźnik Napełnij pojemnik na wodę ☒, mimo że w pojemniku znajduje się wystarczająca ilość wody.	Pływak w pojemniku na wodę jest zakleszczony.	Oczyszczyć pojemnik na wodę i uwolnić pływak.
	Pojemnik na wodę jest nieprawidłowo wstawiony.	Sprawdzić, czy pojemnik na wodę jest prawidłowo wstawiony.
Wyświetlane są Napełnij pojemnik na wodę ☒ oraz Odkamienianie calc, nie można przygotowywać napojów.	Nastąpiła usterka urządzenia.	Odłączyć wtyczkę urządzenia z gniazda sieciowego. Skorzystaj z linii obsługi telefonicznej TASSIMO.
Wskaźnik odkamienianie calc świeci lub miga.	Urządzenie należy odkamienić.	Odkamienić urządzenie. W tym celu zapoznać się z rozdziałem Odkamienianie .
Wskaźnik odkamienianie calc świeci lub miga, mimo że stosowana była zmiękczona woda.	Również zmiękczona woda zawiera niewielkie ilości osadu kamienia.	Odkamienić urządzenie. W tym celu zapoznać się z rozdziałem Odkamienianie .
Pianka kremowa jest gorszej jakości.	Wylot napoju jest zatkany lub zabrudzony.	Oczyszczyć wylot napoju. W tym celu zapoznać się z rozdziałem Czyszczenie . Wyczyścić system parzenia przy użyciu pomarańczowej kapsułki serwisowej T DISC. W tym celu zapoznać się z rozdziałem Czyszczenie .
	W urządzeniu utworzył się kamień.	Odkamienić urządzenie. W tym celu zapoznać się z rozdziałem Odkamienianie .
Z systemu zaparzania wypływa woda.	Kapsułka T DISC jest uszkodzona lub nieszczelna. Kapsułka T DISC nie jest prawidłowo przebita.	Nie używać uszkodzonych kapsułek T DISC. Używać kapsułek T DISC tylko jeden raz. Odczekać, aż proces zaparzania się zakończy, a urządzenie ostygnie. Wyjąć kapsułkę T DISC i oczyścić system zaparzania. W tym celu zapoznać się z rozdziałem Czyszczenie .
	Jednostka przebijająca nie jest prawidłowo włożona.	Dwoma kciukami wcisnąć jednostkę przebijającą w mocowanie (słyszalne kliknięcie).
Na powierzchni pod podstawką na filiżankę znajduje się woda.	Są to skropliny.	Skropliny mogą powstawać i nie są one usterką urządzenia. Zetrzeć wodę ściereczką kuchenną.



Rozwiązywanie problemów

Problem	Przyczyna	Rozwiązanie
Ilość napoju nie odpowiada użytkownikowi.	Kod kreskowy T DISC zawiera informacje o optymalnej ilości każdego napoju. Wartość tę można także indywidualnie dostosować.	Przed rozpoczęciem zaparzania ustawić indywidualną ilość napoju przyciskami regulacji ilości napoju (☕-☕-☕). Mniej napoju: W trakcie zaparzania nacisnąć przycisk Start/Stop , aby zakończyć proces. Więcej napoju: Nacisnąć i przytrzymać wciśnięty przycisk Start/Stop aż do otrzymania pożądanej ilości napoju.
	Osad z kamienia w urządzeniu może przyczynić się do przygotowania mniejszej ilości napoju.	Odkamienić urządzenie. W tym celu zapoznać się z rozdziałem Odkamienianie .
Pomarańczowa kapsułka serwisowa T DISC jest uszkodzona lub została zgubiona.		Następujące akcesoria można zamówić za pośrednictwem serwisu firmy Bosch, www.bosch-home.com i na stronie www.tassimo.com (patrz dane kontaktowe na końcu niniejszej instrukcji): pomarańczową kapsułkę serwisową T DISC (nr art. 00576837), odkamieniacz w tabletkach (nr art. TCZ6004)
Potrzebny jest odkamieniacz w tabletkach.		
Nie są dostępne wszystkie możliwości ustawień (moc napoju ☕, temperatura napoju ☕, lub ilość napoju ☕).	Możliwości ustawień są różne w zależności od napoju.	
Wskaźnik wymiany wkładu nie działa.		Nacisnąć przycisk Start wskaźnika i przytrzymać go przez co najmniej 5 sekund. Jeżeli wskaźnik wymiany wkładu nie działa mimo to, należy się skontaktować z infolinią TASSIMO.



Ważne informacje

- Zapasowe wkłady filtrujące należy przechowywać zawsze w oryginalnym opakowaniu, w chłodnym i suchym miejscu.
- Wkład filtrujący BRITA MAXTRA+ Universal przeznaczony jest tylko do filtrowania wody kranowej pochodzącej z wodociągów miejskich (uwaga: taka woda jest cały czas kontrolowana, zgodnie z lokalnymi przepisami określającymi przydatność do spożycia) oraz do wody z prywatnych ujęć, która została zbadana i dopuszczona do spożycia. Jeżeli wymagane jest przygotowanie wody z danego ujęcia lub sieci wodociągowej, dotyczy to także wody przefiltrowanej przez filtr BRITA. Jeśli zalecenie przygotowywania wody przestaje obowiązywać, zbiornik powinien zostać umyty i zaopatrzony w nowy wkład.
- Filtry są przeznaczone tylko do filtrowania zimnej wody kranowej.
- Filtr (zbiornik wody i lejek) należy regularnie czyścić.
- W przypadku pewnych grup ludzi (np. osób z obniżoną odpornością lub niemowląt) zalecane jest picie wyłącznie przygotowanej wody; dotyczy to również wody filtrowanej. Bez względu na rodzaj używanej wody zaleca się jej gotowanie w garnkach ze stali nierdzewnej. Ten produkt partnera firmy BRITA spełnia te wymagania. W szczególności osoby uczulone na związki niklu powinny używać urządzeń do gotowania wykonanych ze stali nierdzewnej.
- Ze względów higienicznych zawartość wkładu MAXTRA+ Universal jest poddawana specjalnemu procesowi z użyciem srebra. Nieznaczna ilość srebra może przedostać się do wody. Ta ilość mieści się w zakresie określonym przez Wytyczne Światowej Organizacji Zdrowia (WHO).
- Podczas procesu filtrowania może nastąpić nieznaczny wzrost zawartości potasu. Jeden litr przefiltrowanej wody BRITA zawiera jednak mniejszą ilość potasu niż np. jabłko. Jeśli masz chore nerki lub jesteś na diecie ograniczającej spożycie potasu, zalecamy skonsultowanie się z lekarzem przed użyciem filtra do wody BRITA.
- W przypadku niekorzystania z ekspresu TASSIMO firmy Bosch przez dłuższy czas (np. podczas wyjazdu na wakacje) zaleca się wylanie wody i pozostawienie wkładu wewnątrz lejka. Przed ponownym użyciem urządzenia, należy wyjąć wkład, dokładnie umyć zbiornik i lejek oraz przepłukać wkład, zgodnie z opisem w instrukcji obsługi ekspresu TASSIMO firmy Bosch.
- Filtrowana woda BRITA jest przeznaczona do spożycia przez człowieka. Filtrowana woda jest produktem nietrwałym i powinna być spożyta w ciągu jednego dnia.
- Podobnie jak w przypadku wszelkich naturalnych produktów, struktura filtra mikroporowego BRITA MAXTRA+ Micro Carbon Pearls może wykazywać naturalne różnice wewnętrzne. Może to prowadzić do nieznacznego przedostawania się niewielkich cząstek węgla do filtrowanej wody, widocznych jako czarne cząstki. Cząstki te nie mają negatywnego wpływu na zdrowie. W przypadku ich połknięcia nie spowodują one uszczerbku na zdrowiu. Firma BRITA zaleca, aby w przypadku zauważenia cząstek węgla kilkakrotnie przepłukać wkład, aż czarne cząstki znikną.
- Firma BRITA nie odpowiada za skutki użycia i wymiany wkładu filtrującego BRITA w sposób niezgodny z podaną instrukcją.



Bezpečnostní pokyny

Použití k určenému účelu

Po vybalení spotřebič zkontrolujte. V případě poškození během přepravy spotřebič nezapojte.

Tento spotřebič je určený pouze pro soukromé použití v domácnosti.

Přístroj používejte pouze ve vnitřních prostorách při pokojové teplotě a jen do nadmořské výšky 2000 m.

Důležité bezpečnostní pokyny

Přečtěte si pečlivě návod k použití, část 1 a 2, řiďte se uvedenými pokyny a návod uchovejte. Návod předejte všem dalším uživatelům.

Tento spotřebič mohou děti starší 8 let a osoby se sníženými fyzickými, sensorickými nebo mentálními schopnostmi, nebo osoby s nedostatkem zkušeností a/ nebo znalostí používat pod dozorem, nebo pokud byly o bezpečném používání zařízení poučeny a porozuměly hrozícímu nebezpečí.

Čištění a údržbu ze strany uživatele nesmí provádět děti. Výjimka: Děti jsou starší 8 let a jsou pod dozorem dospělé osoby.

Spotřebič a připojovací vedení nepatří do rukou dětí mladších 8 let a tyto děti nesmí přístroj obsluhovat.

Denně doplňuje výhradně čerstvou, studenou vodu (ne minerální vodu s obsahem kyseliny uhličitě).

Nepoužívejte chemicky odvápněnou vodu.

Po celou dobu provozu mějte spotřebič pod dozorem!

⚠ Nebezpečí úrazu elektrickým proudem!

- Přístroj provozujte a připojujte pouze podle údajů na typovém štítku.
- Spotřebič smí být k síti střídavého proudu připojen jen pomocí předpisově instalované zásuvky s uzemněním. Zajistěte předpisovou instalaci systému ochranných vodičů elektrické domovní instalace.
- Před čištěním odpojte síťovou zástrčku.
- Používejte Váš přístroj TASSIMO jen tehdy, pokud síťový kabel a spotřebič nevykazují poškození.
- V případě závady ihned odpojte síťovou zástrčku.
- Opravy přístroje, např. výměnu poškozeného přívodního vedení, smí provádět pouze náš pracovník zákaznického servisu, aby nedošlo k ohrožení zdraví a poškození majetku.
- Přístroj nebo síťový kabel nikdy neponořujte do vody.



Bezpečnostní pokyny

- Na konektorové spojení spotřebiče nesmí přetéct žádná kapalina.
- Dodržujte speciální pokyny pro čištění v návodu.

⚠ Nebezpečí popálení!

- Nikdy nezkoušejte otevírat varnou jednotku během provozu. Nezapomeňte, že unikající kapaliny jsou velmi horké. Kapsle T DISC, jednotka s trnem a tryska pro nápoj mohou být bezprostředně po procesu vaření velmi horké. Nechte je nejdříve ochladit.
- Nepoužívejte poškozené kapsle T DISC.
- Kapsli T DISC používejte jen jednou.
- Po použití mohou být povrchy ještě nějakou dobu horké.
- Čerstvě připravené nápoje jsou velmi horké. V případě potřeby je nechte trochu vychladnout.

⚠ Nebezpečí požáru!

- Spotřebič se zahřívá.
- Spotřebič nikdy neprovozujte ve skříni.

⚠ Nebezpečí úrazu!

- Chybné použití spotřebiče může způsobit poranění.
- Nikdy nepijte odvápnovací tekutinu.

⚠ Nebezpečí udušení!

- Obalový materiál není hračka pro děti.
- Drobné součásti bezpečně uložte, hrozí nebezpečí spolknutí.

⚠ Pozor!

■ Čištění povrchů, které mají kontakt s potravinami!

Dodržujte speciální pokyny pro čištění v obrázkových návodech.



Přehled

Před čtením dalších pokynů si nalevo rozbalte příslušnou stránku se schématem na začátku příručky.

1 Ovládací panel

- a Tlačítko **Start/Stop** se zobrazením stavu
- b Ukazatel / tlačítka pro intenzitu nápoje
- c Ukazatel / tlačítko pro teplotu nápoje
- d Ukazatel / tlačítka pro velikost nápoje
- e Ukazatel / tlačítka pro uložení a vyvolání individuálních nastavení
- f Ukazatel „Naplnění zásobníku na vodu“
- g Ukazatel / tlačítko „Odvápnění“ calc

2 Zásobník na vodu (odnímatelný)

- a Víko s úchytem (snímatelné)
- b Označení **max**
- c Označení **calc** „Odvápnění“
- d Plovák
- e Filtrační patrona BRITA MAXTRA+
- f Držák filtrační patrony
- g Indikátor výměny filtrační patrony

3 Varná jednotka

- a Uzávěr
- b Držák kapslí T DISC (odnímatelný)
- c Děrovací zařízení s výtokem nápoje T DISC (odnímatelné)
- d Okénko pro čtení čárového kódu T DISC

4 Příhrádka

- a Oranžovou servisní kapsli T DISC
- b Krátký návod Čištění/Odstranění vodního kamene

5 Podstava pro šálek (snímatelná a výškově přestavitelná)

- a Odkapávací mřížka
- b Odkapávač



Informace

Výrobce přístroje TASSIMO je společnost Bosch. Proto nemůže firma Bosch převzít záruku za dodávky kapslí TASSIMO T DISC. Kapsle TASSIMO T DISC obdržíte v odborných prodejnách. Navštivte také stránky www.tassimo.com a objevte rozmanitou nabídku nápojů a vhodného příslušenství TASSIMO. Zde můžete objednávat online.



Příslušenství

Příslušenství	Objednací číslo online shop
Odvápňovací tablety	TCZ6004 / 00311530 www.tassimo.com www.bosch-home.com
Oranžovou servisní kapsli T DISC	00576837 www.bosch-home.com
Vodní filtr BRITA MAXTRA+	17000917 www.bosch-home.com



Likvidace

Obal zlikvidujte způsobem šetrným k životnímu prostředí. Tento spotřebič je označen v souladu s evropskou směrnicí 2012/19/EU o nakládání s použitými elektrickými a elektronickými zařízeními (waste electrical and electronic equipment - WEEE). Tato směrnice stanoví jednotný evropský (EU) rámec pro zpětný odběr a recyklování použitých zařízení.

Vypotřebovanou filtrační patronu zlikvidujte v souladu s místními předpisy.

O aktuálních pokynech týkajících se likvidace se informujte u odborného prodejce.



Poradce při potížích

V následující tabulce jsou uvedena řešení problémů a závad, jež mohou nastat při používání spotřebiče a které můžete jednoduchým způsobem odstranit sami. Pokud nenaleznete vhodné řešení pro Váš speciální problém, obraťte se na naše oddělení zákaznického servisu.

Další informace zákaznického servisu viz také online:



www.bosch-home.com

www.tassimo.com

Problém	Příčina	Náprava
Nesvítí žádná LED.	Spotřebič je v klidovém režimu.	Stiskněte tlačítko Start/Stop .
Ovládací prvky nereagují na dotyk.	Technická porucha.	Vytáhněte síťovou zástrčku ze zásuvky. Čekejte cca 5 minut. Síťovou zástrčku opět zapojte do zásuvky.
	Ovládací panel je znečištěný.	Vytáhněte síťovou zástrčku ze zásuvky. Vyčistěte indikační / ovládací prvky měkkým a vlhkým hadříkem. Síťovou zástrčku opět zapojte do zásuvky.
Spotřebič nepracuje; nejsou rozsvíceny žádné indikátory (LED).	Spotřebič není napájen.	Ověřte, zda je spotřebič správně připojen k elektrické síti.
Spustí se varný proces, nepřipravuje se však žádný nápoj.	Zásobník na vodu není správně umístěn.	Ověřte správné umístění zásobníku na vodu.
	Zásobník na vodu byl během vaření odstraněn nebo se nachází v systému vzduch.	Spustěte režim čištění s oranžovou servisní kapslí T DISC. Viz kapitola Uvedení do provozu , kroky 2 – 14.
	Plovák v zásobníku na vodu je zaseknutý.	Vyčistěte zásobník na vodu a uvolněte plovák.
Nelze spustit varný proces.	Není vložena kapsle T DISC.	Ověřte, zda byl vložena kapsle T DISC.
	Nelze rozpoznat čárový kód vložené kapsle T DISC.	Vyčistěte okénko pro čtení čárového kódu T DISC měkkým a vlhkým hadříkem.
	Všichni ukazatelé / tlačítka intenzity, teploty a velikosti nápoje blikají.	Prstem uhlad'te fólii kapsle T DISC, aby bylo možné přečtení čárového kódu. Použijte novou kapsli T DISC.
		Pokud problémy přetrvávají, obraťte se na linku péče o zákazníky TASSIMO.
	Varná jednotka není správně uzavřena.	Pomocí měkkého a vlhkého hadříku vyčistěte varnou jednotku, především oblast uzávěru.
	Spotřebič nebyl při vložení kapsle T DISC připojen.	Ujistěte se, že je spotřebič před vložení kapsle T DISC připojen k napájení el. proudem.



Poradce při potížích

Problém	Příčina	Náprava
Varnou jednotku nelze zavřít.	Jednotka s trnem a/ nebo držák kapslí T DISC nejsou správně vloženy.	Vtiskněte oběma palci jednotku s trnem do jejího držáku a zkontrolujte polohu držáku kapslí T DISC.
	Kapsle T DISC není vložena správně.	Poškozený disk T DISC nahradte novým. Disk T DISC vložte potištenou stranou dolů tak, aby se patka nacházela v určeném vybrání.
	Varná jednotka není správně uzavřena.	Pomocí měkkého a vlhkého hadříku vyčistěte varnou jednotku, především oblast uzávěru. Stiskněte uzávěr, až slyšitelně zapadne.
Varnou jednotku nelze otevřít.	Varná jednotka je ještě zablokovaná.	Spařovací systém otvírejte až poté, co přestane blikat zobrazení stavu  a trvale svítí. Vytáhněte síťovou zástrčku ze zásuvky. Pokud zůstane varná jednotka nadále uzavřena, kontaktujte linku péče o zákazníky TASSIMO.
Svítil indikátor  Doplnění nádržky	V zásobníku na vodu je málo vody.	Doplňte čerstvou, studenou vodu až po označení max . Opět nasadte zásobníku na vodu.
Indikátor  Doplnění nádržky svítí i v případě, že je v zásobníku na vodu dostatečné množství vody.	Plovák v zásobníku na vodu je zaseknutý.	Vyčistěte zásobník na vodu a uvolněte plovák.
	Zásobník na vodu není správně umístěn.	Zkontrolujte správné umístění zásobníku na vodu.
Plnění zásobníku na vodu  a Odstranění vodního kamene calc blikají současně a nelze připravovat nápoje.	V přístroji došlo k poruše.	Vytáhněte síťovou zástrčku ze zásuvky. Obratě se na linku péče o zákazníky TASSIMO.
Svítil nebo bliká indikátor calc Odvápnit.	Spotřebič musí být odvápněn.	Odvápňte spotřebič. Informace viz kapitola Odstranění vodního kamene .
Svítil nebo bliká indikátor calc Odvápnit , i když byla použita odvápněná voda.	I odvápněná voda obsahuje malé množství rozpuštěného vodního kamene.	Odvápňte spotřebič. Informace viz kapitola Odstranění vodního kamene .
Kvalita pěny Caffé Crema se zhoršila.	Výpusť pro nápoj je zanesená nebo špinavá.	Vyčistěte výpusť pro nápoj. Informace viz kapitola Čištění .
	Spotřebič je zanesen vodním kamenem.	Varnou jednotku vyčistěte pomocí oranžové servisní kapsle T DISC. Informace viz kapitola Čištění . Odvápňte spotřebič. Informace viz kapitola Odstranění vodního kamene .



Poradce při potížích

Problém	Příčina	Náprava
Z varné jednotky kape voda.	Kapsle T DISC je poškozena nebo netěsní. Kapsle T DISC není správně vyražena. Jednotka s trnem je vložena nesprávně.	Nepoužívejte poškozené kapsle T DISC. Kapsli T DISC používejte jen jednou. Vyčkejte, až je ukončeno spaření a spotřebič je ochlazen. Vyjměte kapsli T DISC a vyčistěte varnou jednotku. Informace viz kapitola Čištění . Vtiskněte oběma palci jednotku s trnem do jejího držáku (slyšitelné kliknutí).
Na povrchu pod podestou na šálky se nachází voda.	Jedná se o vodu jako důsledek kondenzace.	Ke kondenzaci může docházet, nejedná se o závadu. Vodu otřete hadříkem.
Objem nápoje neodpovídá Vašemu přání.	Čárový kód kapsle T DISC určuje pro každý nápoj optimální objem nápoje. Tuto hodnotu je možné individuálně přizpůsobit.	Před spuštěním spařování nastavte pomocí tlačítek pro velikost nápoje (☕-☕-☕) svůj individuální objem nápoje. Menší objem: Během varného procesu stiskněte tlačítko Start/ Stop pro přerušení spaření. Větší objem: Stiskněte a držte stisknuto tlačítko Start/ Stop do dosažení požadovaného objemu.
	Vápené usazeniny ve spotřebiči mohou způsobit menší objem nápoje.	Odvápněte spotřebič. Informace viz kapitola Odstranění vodního kamene .
Oranžová servisní kapsle T DISC je poškozená nebo se ztratila. Zapotřebí jsou odvápnovací tablety.		Následující příslušenství lze objednat u zákaznického servisu Bosch, www.bosch-home.com a www.tassimo.com (kontakt viz na konci této provozní příručky): Oranžový servis T DISC (č. výr. 00576837), odvápnovací tablety (č. výr. TCZ6004)
K dispozici nejsou všechny možnosti nastavení (intenzita nápoje ☕☕, teplota nápoje ☕☕ nebo velikost nápoje ☕).	Možnosti nastavení jsou rozdílné v závislosti na druhu nápoje.	
Indikátor výměny filtrační patrony nefunguje.		Přidržte tlačítko Start nejméně 5 sekund stisknuté. Nebude-li indikátor výměny filtrační patrony přesto fungovat, obraťte se na linku péče o zákazníky TASSIMO.



Důležité informace

- Náhradní filtrační patrony vždy skladujte na chladném suchém místě uzavřené v originálním obalu.
- Filtrační patrona na vodu BRITA MAXTRA+ Universal je určena pouze pro použití s upravenou vodou z obecního vodovodu (poznámka: tato voda se neustále kontroluje v souladu s místními předpisy a je pitná) nebo s vodou ze soukromých zdrojů, která byla testována a označena jako pitná. Pokud příslušné úřady vydají pokyn, že je třeba vodu z vodovodu převařovat, je třeba převařovat i vodu filtrovanou pomocí technologie BRITA. Po skončení platnosti pokynu k převařování vody je třeba vyčistit celý kávovar a vložit do něj novou patronu.
- Filtrujte pouze studenou vodu z kohoutku.
- Systém (zásobník vody a nálevku) pravidelně čistěte.
- Pro některé skupiny obyvatelstva (např. pro osoby s postižením imunitního systému nebo kojence) se obecně doporučuje převařovat vodu z vodovodu. Totéž platí i pro filtrovanou vodu. Bez ohledu na použitou vodu se doporučuje pro převařování vody používat nádobí z nerezové oceli. Tento produkt partnera společnosti BRITA těmto požadavkům vyhovuje. Zejména lidé citliví na přítomnost niklu by měli používat zařízení s prvky vyrobenými z nerezové oceli.
- Z hygienických důvodů je obsah patrony MAXTRA+ Universal postříbřený. Může dojít k průniku nepatrného množství stříbra do vody. Množství proniknutého stříbra nepřekračuje množství přípustné podle směrnic Světové zdravotnické organizace (WHO).
- Při filtrování může dojít k mírnému zvýšení obsahu draslíku. Obsah draslíku v litru vody filtrované pomocí technologie BRITA je však menší než například v jablku. Pokud trpíte ledvinovou chorobou nebo dodržujete dietu se sníženým obsahem draslíku, doporučujeme konzultovat použití vodního filtru BRITA s vaším lékařem.
- Pokud nebudete kávovar TASSIMO od společnosti Bosch delší dobu používat (např. při odjezdu na dovolenou), doporučujeme vylít ze zásobníku vody všechnu zbylou vodu a ponechat patronu v nálevce. Před opětovným použitím kávovaru vytáhněte patronu, důkladně vyčistěte zásobník vody a nálevku a vypláchněte patronu způsobem popsaným v návodu k použití kávovaru TASSIMO od společnosti Bosch.
- Voda filtrovaná pomocí technologie BRITA je určena pro spotřebu lidmi. Jedná se o potravinu podléhající zkáze a proto ji doporučujeme zkonsumovat během jednoho dne.
- Stejně jako u jiných přírodních produktů podléhá hustota filtru BRITA MAXTRA+ Micro Carbon Pearls přírodním změnám. Důsledkem může být mírné obrušování malých uhlíkových částic do filtrované vody patrných jako černé kousky. Tyto částice nemají žádný negativní vliv na zdraví. V případě spolknutí nepoškozují lidské tělo. Pokud spatříte uhlíkové částice, společnost BRITA doporučuje patronu několikrát vypláchnout nebo ji vyplachovat tak dlouho, dokud černé kousky nezmizí.
- Společnost BRITA nemůže přijmout žádnou odpovědnost, pokud nerespektujete naše doporučení pro používání a výměnu filtrační patrony BRITA.

Ujištění dovozce o vydání prohlášení o shodě

Vážený zákazníku,

dle § 13, odst.5 zákona č.22/97 Sb. Vás ujišťujeme, že na všechny výrobky distribuované společností BSH domácí spotřebiče s.r.o. našim obchodním partnerům bylo vydáno prohlášení o shodě ve smyslu zákona č. 22/97 Sb a nařízení vlády č.168/1997 Sb., 169/1997 Sb. a 177/1997 Sb. a příslušných nařízení vlády.

Toto ujištění dovozce o vydání prohlášení o shodě se vztahuje na všechny výrobky včetně plynových spotřebičů, které jsou obsaženy v aktuálním ceníku firmy BSH domácí spotřebiče s.r.o.

Prohlášení o hygienické nezávadnosti výrobků

Všechny výrobky distribuované společností BSH domácí spotřebiče s.r.o. a přicházející do styku s potravinami splňují požadavky o hygienické nezávadnosti dle zákona č.258/2000 Sb., vyhlášky 38/2001 Sb. Toto prohlášení se vztahuje na všechny výrobky přicházející do styku s potravinami uvedené v aktuálním ceníku firmy BSH domácí spotřebiče s.r.o.

Záruční podmínky

Na tento uvedený výrobek je poskytována záruční lhůta 24 měsíců (ode dne prodeje).

Základním průkazem práv spotřebitele ve smyslu Občanského zákoníku je pořizovací doklad (paragon, faktura, leasingová smlouva ap.). Pokud byl při prodeji vydán záruční list, je tento součástí výrobku s výrobním číslem uvedeným na přední straně tohoto záručního listu. Zejména v případech delší než zákonné záruční lhůty je proto záruční list jediným průkazným dokladem práv uživatele pro uznání prodloužené záruky. Ve vlastním zájmu ho proto uschovejte. Nedílnou součástí záručního listu je doklad o pořízení (paragon, faktura, leasingová smlouva apod.) Pro případ prodloužené záruční lhůty z důvodu dříve provedených oprav je nutno předložit i opravní listy z těchto oprav.

Bezplatný záruční servis je možno poskytnout jen v případě předložení pořizovacího dokladu nebo v případě prodloužené záruky i vyplněného záručního listu (musí obsahovat druh spotřebiče, typové označení, výrobní číslo, datum prodeje a označení prodávajícího v souladu s § 620 odst. 3 Občanského zákoníku). Záruční list vyplňuje prodejce a je v zájmu spotřebitele zkontrolovat správnost a úplnost uvedených údajů. Záruční list je platný pouze v originálu, na kopie nebude brán zřetel.

Záruční oprava se vztahuje výhradně na závady, které vzniknou průkazně v době platné záruční lhůty, a to vadou materiálu nebo výrobní vadou. Takto vzniklé závady je oprávněn odstranit pouze autorizovaný servis. Uplatnit záruku může spotřebitel u autorizovaného servisu nebo v prodejně, kde byl spotřebič zakoupen. Zvolí-li spotřebitel jiný, než nejbližší autorizovaný servis, bude na něm, aby nesl v souvislosti s tím zvýšené náklady.

Ze záručních oprav jsou vyloučeny zejména tyto případy:

- výrobek byl instalován nebo používán v rozporu s návodem k obsluze, příp. s návodem na montáž
- údaje na záručním listu nebo dokladu o zakoupení se liší od údajů na výrobním štítku spotřebiče
- při chybějícím nebo poškozeném výrobním štítku spotřebiče
- je-li výrobek používán k jinému než výrobce stanovenému účelu - spotřebič je určen k používání v domácnosti.
- záruka neplatí, je-li výrobek používán k profesionálním nebo komerčním účelům
- mechanické poškození (závady vzniklé při přepravě)
- poškození vzniklá nepozorností, živelnou pohromou nebo jinými vnějšími vlivy (např. vyšším napětím v elektrorozvodné síti, extrémně tvrdou vodou apod.)
- neodborným zásahem, nepovolenými konstrukčními změnami nebo opravou provedenou neoprávněnou osobou
- běžná údržba nebo čištění, instalace, programování, kontrola parametrů výrobku
- opotřebením vniklé používáním spotřebiče

Rozšířená záruka nad rámec zákona

U spotřebičů (pračky, myčky) sériově vybavených systémem Aqua-Stop (patent fy BSH) je výrobcem poskytnuta záruka na škody způsobené chybou tohoto systému. Na tyto škody poskytneme náhradu soukromému spotřebiteli a to po celou dobu životnosti spotřebiče.

Upozornění pro prodejce

Prodejce je povinen dát zákazníkovi platný prodejní doklad, kde bude uvedeno datum prodeje a označení spotřebiče a na požádání zákazníka je povinen vystavit správně a úplně vyplněný záruční list v den prodeje výrobku. Při případné předprodejní reklamaci je třeba předložit řádně vyplněný reklamační protokol.

„Spotřebič není určený pro používání osobami (včetně dětí) se sníženými fyzickými, smyslovými a nebo mentálními schopnostmi, a nebo s nedostatkem zkušeností a vědomostí, pokud jim osoba zodpovědná za jejich bezpečnost neposkytne dohled a nebo je nepoučila o používání spotřebiče.“

Kontakt na servis domácích spotřebičů BOSCH

BSH domácí spotřebiče, s.r.o.

Pekařská 695/10b

155 00 Praha 5

tel.: +420 251 095 546

email: opravy@bshg.com

Objednávky příslušenství a náhradních dílů

email: dily@bshg.com

Aktuální informace o servisu naleznete na internetových stránkách
www.bosch-home.com/cz.

Zde máte také možnost sjednat opravu pomocí online formuláře.



Bezpečnostné pokyny

Používanie v súlade s určením

Po vybalení spotrebič vyskúšajte. Ak sa spotrebič pri preprave poškodil, nepripájajte ho.

Tento spotrebič je určený len na používanie v domácnosti. Prístroj používajte iba vo vnútorných priestoroch pri izbovej teplote a do nadmorskej výšky 2000 m nad morom.

Dôležité bezpečnostné upozornenia

Pozorne si prečítajte návody na použitie, časť 1 a 2, pridržiavajte sa pokynov v nich uvedených a návody uschovajte. Odovzdajte návody všetkým používateľom.

Tento prístroj môžu používať deti vo veku 8 rokov a staršie a osoby so zníženými fyzickými, zmyslovými alebo duševnými schopnosťami, alebo s nedostatkom skúseností a znalostí, pokiaľ sú pod dozorom alebo boli poučené o bezpečnom používaní tohto prístroja a porozumeli prípadným nebezpečenstvám. Deti sa s prístrojom nesmú hrať. Čistenie a používateľskú údržbu nesmú vykonávať deti – výnimkou je iba prípad, ak sú staršie ako 8 rokov a sú pod dozorom.

Prístroj a pripojovacie vedenie uchovávajte mimo dosahu detí mladších ako 8 rokov a prístroj nesmú obsluhovať.

Plňte denne výlučne čerstvú, studenú vodu (žiadnu minerálnu vodu s kyselinou uhličitou).

Nepoužívajte chemicky odvápnenu vodu.

Spotrebič majte počas prevádzky vždy pod dohľadom!

Nebezpečenstvo zásahu elektrickým prúdom!

- Prístroj prevádzkujte a pripájajte iba podľa údajov na typovom štítku.
- Prístroj sa smie pripojiť len k sieti so striedavým prúdom cez uzemnenú zásuvku nainštalovanú podľa predpisov. Zabezpečte, aby bol v elektroinštalácii domácnosti podľa predpisov nainštalovaný systém ochranného vodiča.
- Pred čistením vyťahnite sieťovú zástrčku.
- Váš prístroj TASSIMO používajte iba vtedy, keď sieťový kábel a prístroj nevykazujú žiadne poškodenia.
- V prípade poruchy vyťahnite ihneď zástrčku z elektrickej siete.



Bezpečnostné pokyny

- Opravy na prístroji, ako je napríklad výmena poškodeného napájacieho kábla, nechajte vykonávať len prostredníctvom nášho zákazníckeho servisu, aby nedošlo k ohrozeniam.
- Prístroj ani sieťový kábel nikdy neponárajte do vody.
- Na konektor spotrebiča nesmie pretiecť voda.
- Rešpektujte špeciálne pokyny na čistenie uvedené v návode.

⚠ Nebezpečenstvo popálenia!

- Nikdy sa nepokúšajte otvárať varný systém počas prevádzky. Majte na pamäti, že unikajúce tekutiny sú veľmi horúce. T DISC, prípravok na perforáciu a výstup nápoja môžu byť bezprostredne po procese varenia veľmi horúce. Nechajte ich najprv vychladnúť.
- Nepoužívajte poškodené kapsuly T DISC.
- Kapsuly T DISC používajte iba raz.
- Povrch môže byť po použití ešte určitý čas horúci.
- Čerstvo pripravené nápoje sú veľmi horúce. V prípade potreby ich nechajte trochu vychladnúť.

⚠ Nebezpečenstvo požiaru!

- Spotrebič sa zahrieva.
- Spotrebič nikdy nepoužívajte v skrini.

⚠ Nebezpečenstvo úrazu!

- Chybné používanie prístroja môže mať za následok poranenia.
- V žiadnom prípade nepite kvapalinu na odstraňovanie vodného kameňa.

⚠ Nebezpečenstvo udusenía!

- Nedovoľte deťom hrať sa s obalovým materiálom.
- Malé časti odložte na bezpečné miesto. Deti by ich mohli prehltnúť.

⚠ Pozor!

- **Čistenie plôch, ktoré prichádzajú do styku s potravinami!** Rešpektujte špeciálne pokyny na čistenie uvedené v obrázkovom návode.



Prehľad

Pred ďalším čítaním odklopte, prosím, príslušnú stranu s obrázkami na začiatku zošita doľava.

1 Ovládací panel

- a Tlačidlo **Štart/Stop** so zobrazením stavu
- b Indikátor/tlačidlo na nastavenie intenzity nápoja
- c Indikátor/tlačidlo na nastavenie teploty nápoja
- d Indikátor/tlačidlá na nastavenie veľkosti nápoja
- e Indikátor/tlačidlá na uloženie a načítanie jednotlivých nastavení
- f Indikátor „Naplniť nádržku na vodu“
- g Indikátor/tlačidlo „odstrániť vodný kameň“

2 Nádržka na vodu (odnímateľná)

- a Veko s držadlom (odnímateľné)
- b Značka **max**
- c Značka **calc** „odstrániť vodný kameň“
- d Plavák
- e Kartuša filtra BRITA MAXTRA+
- f Držiak kartuše filtra
- g Kontrolka výmeny kartuší BRITA

3 Varný systém

- a Uzáver
- b Nosič kapsuly T DISC (vyberateľný)
- c T DISC prípravok na perforáciu a výstup nápoja (vyberateľné)
- d Okno na čítanie kapsuly T DISC

4 Odkladacia priehradka

- a Oranžová servisná náplň T DISC
- b Stručný návod na čistenie / odstraňovanie vodného kameňa

5 Podstavec pod šálku (snímateľný a výškovo nastaviteľný)

- a Odkvapkávacia mriežka
- b Záchytná nádoba



Informácia

Spoločnosť Bosch vyrába varný prístroj TASSIMO. Preto firma Bosch nemôže prevziať záruku na dodávanie kapsúl TASSIMO T DISC. Kapsuly TASSIMO T DISC dostanete v špecializovaných predajniach.

Navštívte tiež stránku **www.tassimo.com**, na ktorej môžete objaviť množstvo nápojov a vhodné príslušenstvo TASSIMO a objednať si ich online.



Príslušenstvo

Príslušenstvo	Objednávacie číslo Webový obchod
Odvápňovacie tablety	TCZ6004 / 00311530 www.tassimo.com www.bosch-home.com
Oranžová servisná náplň T DISC	00576837 www.bosch-home.com
Vodný filter BRITA MAXTRA+	17000917 www.bosch-home.com



Likvidácia

Obal zlikvidujte ekologicky. Tento spotrebič je označený v súlade s európskou smernicou 2012/19/EÚ o nakladaní s použitými elektrickými a elektronickými zariadeniami (waste electrical and electronic equipment – WEEE). Táto smernica stanoví jednotný európsky (EU) rámec pre spätný odber a recyklovanie použitých zariadení.

Použitú filtračnú patrónu zlikvidujte v súlade s miestnymi predpismi.

O aktuálnom spôsobe likvidácie sa informujte u vášho špecializovaného predajcu.



Riešenie problémov

V nasledujúcej tabuľke nájdete riešenia pre problémy alebo poruchy, ktoré sa vyskytnú v súvislosti s používaním prístroja TASSIMO a môžete ich jednoducho sami odstrániť. Ak sa vám nepodarilo nájsť žiadne adekvátne riešenie pre váš špeciálny problém, kontaktujte, prosím, náš zákaznícky servis.

Ďalšie informácie týkajúce sa zákazníckeho servisu nájdete aj online na adrese:





www.bosch-home.com

www.tassimo.com

Problém	Príčina	Náprava
Nesvieti žiadny LED indikátor.	Spotrebič je v režime spánku.	Stlačte tlačidlo Štart/Stop .
Ovládacie prvky nereagujú na dotyk.	Technická porucha.	Vyťahnite sieťovú zástrčku. Počkajte asi 5 minút. Znova zapojte sieťovú zástrčku.
	Ovládací panel je špinavý.	Vyťahnite sieťovú zástrčku. Vyčistite prvky indikátorov/ovládacie prvky mäkkou vlhkou handričkou. Znova zapojte sieťovú zástrčku.
Prístroj nefunguje, nerozsvieti sa žiadna z kontroliek (LED).	Prístroj nie je napájaný elektrickou energiou.	Skontrolujte, či je prístroj pripojený k elektrickej sieti.
Varenie sa začalo, ale nevychádza žiadny nápoj.	Nádobka na vodu nie je správne vložená.	Skontrolujte, prosím, či je nádobka na vodu správne vložená.
	Nádobka na vodu bola počas varenia vybratá alebo sa v systéme nachádza vzduch.	Spustite čistenie s oranžovou servisnou náplňou T DISC. Prečítajte si kapitolu Uvedenie do prevádzky , kroky 2 – 14.
	Plavák v nádobke na vodu je zaseknutý.	Vyčistite nádobku na vodu a uvoľnite plavák.
Nedá sa spustiť varenie.	Nie je vložená kapsula T DISC.	Skontrolujte, či bola vložená kapsula T DISC.
	Nebol rozpoznávaný čiarový kód vlozenej kapsuly T DISC.	Vyčistite okienko na čítanie kapsuly T DISC pomocou mäkkej, navlhčenej handričky.
	Všetky indikátory/tlačidlá na nastavenie intenzity, teploty a veľkosti nápoja blikajú.	Vyhľadte prstom fóliu kapsuly T DISC tak, aby sa dal prečítať čiarový kód. Použite novú kapsulu T DISC.
	Varný systém nie je správne uzavretý.	Ak sa problém nedá odstrániť, kontaktujte infolinku TASSIMO. Vyčistite varný systém pomocou mäkkej, navlhčenej handričky, predovšetkým v oblasti uzáveru.
	Počas vkladania kapsúl T DISC nebol spotrebič pripojený k sieti.	Spotrebič musí byť pred vložením kapsúl T DISC pripojený k zdroju elektrického prúdu.



Riešenie problémov

Problém	Príčina	Náprava
Varný systém sa nedá zatvoriť.	Prípravok na perforáciu a/alebo nosič kapsuly T DISC nie sú správne nasadené.	Prípravok na perforáciu zatlačte oboma palcami do držáka a skontrolujte polohu nosiča kapsuly T DISC.
	Kapsula T DISC nie je správne vložená.	Poškodenú kapsulu T DISC vymeňte. Vložte kapsulu T DISC potlačenou stranou nadol tak, aby jazýček kapsuly ležal v príslušnom vybraní.
	Varný systém nie je správne uzavretý.	Vyčistite varný systém pomocou mäkkej, navlhčenej handričky, predovšetkým v oblasti uzáveru. Potlačte uzáver tak, aby počuteľne zapadol.
Varný systém sa nedá otvoriť.	Varný systém je ešte zaistený.	Otvorte varný systém až vtedy, keď zobrazenie stavu  prestane blikať a začne svietiť.
		Ak ostane varný systém naďalej zatvorený, kontaktujte infolinku TASSIMO.
Svieti kontrolka Naplniť nádobku na vodu  .	V nádobke na vodu nie je dostatočné množstvo vody.	Doplňte čerstvú, studenú vodu až po značku max . Vložte opätovne nádobku na vodu.
Kontrolka Naplniť nádobku na vodu  svieti napriek tomu, že sa v nádobke na vodu nachádza dostatočné množstvo vody.	Plavák v nádobke na vodu je zaseknutý.	Vyčistite nádobku na vodu a uvoľnite plavák.
	Nádobka na vodu nie je správne vložená.	Skontrolujte, či je nádobka na vodu správne vložená.
Naplniť nádobku na vodu  a Odstrániť vodný kameň calc blikajú súčasne a nemožno pripravovať nápoje.	V prístroji sa vyskytla porucha.	Vytiahnite sieťovú zástrčku. Kontaktujte infolinku TASSIMO.
Svieti alebo bliká kontrolka Odstrániť vodný kameň calc.	Z prístroja je nutné odstrániť vodný kameň.	Odstráňte z prístroja vodný kameň. Pozri kapitolu Odstránenie vodného kameňa.
Kontrolka Odstrániť vodný kameň calc svieti alebo bliká napriek tomu, že bola použitá demineralizovaná voda.	Aj demineralizovaná voda obsahuje malé množstvo vodného kameňa.	Odstráňte z prístroja vodný kameň. Pozri kapitolu Odstránenie vodného kameňa.
Pena na káve (crema) sa zhoršila.	Výstup nápoja je zalepený alebo znečistený.	Vyčistite výstup nápoja. Pozri kapitolu Čistenie . Vyčistite zaparovací systém pomocou oranžovej servisnej náplne T DISC. Pozri kapitolu Čistenie .
	V prístroji sa vytvára vodný kameň.	Odstráňte z prístroja vodný kameň. Pozri kapitolu Odstránenie vodného kameňa.



Riešenie problémov

Problém	Príčina	Náprava
Z varného systému kvapká voda.	Kapsula T DISC je poškodená alebo netesná. Kapsula T DISC nebola správne perforovaná. Prípravok na perforáciu kapsuly nie je správne vložený.	Nepoužívajte poškodené kapsuly T DISC. Kapsuly T DISC používajte iba raz. Počkajte, kým sa proces varenia ukončí a prístroj vychladne. Odstráňte kapsulu T DISC a vyčistite varný systém. Pozri kapitolu Čistenie . Zatlačte oboma palcami prípravok na perforáciu kapsuly do držiaka (počuteľné cvaknutie).
Na ploche pod podstavcom pod šálku sa nachádza voda.	Ide o vodný kondenzát.	Môže dochádzať ku kondenzácii, nie je to však žiadna chyba. Vodu utrite utierkou.
Objem nápoja nezodpovedá vašim požiadavkám.	Čiarový kód kapsuly T DISC určuje pre každý nápoj optimálny objem. Táto hodnota sa môže upraviť aj individuálne. Usadeniny vodného kameňa v prístroji môžu viesť k zmenšeniu objemu nápoja.	Nastavte požadovaný objem nápoja pomocou tlačidiel na nastavenie veľkosti nápoja (☕-☕-☕) predtým, ako spustíte prípravu. Menší objem: Stlačte počas varenia tlačidlo Štart/Stop , aby ste prerušili proces varenia. Väčší objem: Stlačte tlačidlo Štart/Stop a podržte ho stlačené, kým nedosiahnete požadovaný objem. Odstráňte z prístroja vodný kameň. Pozri kapitolu Odstránenie vodného kameňa.
Oranžová servisná náplň T DISC sa poškodila alebo stratila.		Nasledujúce príslušenstvo si môžete objednať prostredníctvom zákazníckeho servisu Bosch, www.bosch-home.com a www.tassimo.com (kontakt nájdete na konci návodu na použitie): Orange Service T DISC (č. sortimentnej položky 00576837), odvápňovacie tablety (č. sortimentnej položky TCZ6004)
Sú potrebné odvápňovacie tablety.		
K dispozícii nie sú všetky možnosti nastavenia (intenzita nápoja ☕☕, teplota nápoja ☕ alebo veľkosť nápoja ☕).	V závislosti od druhu nápoja sú k dispozícii rôzne možnosti nastavenia.	
Indikátor výmeny náplne už nefunguje.		Podržte tlačidlo Start indikácie stlačené minimálne 5 sekúnd. Ak indikátor výmeny náplne nefunguje ani napriek tomu, zavolajte, prosím, na informačnú linku TASSIMO.



Dôležité informácie

- Náhradné filtračné náplne uchovávajúte vždy v pôvodnom uzavretom obale a na suchom a chladnom mieste.
- Náplň vodného filtra BRITA MAXTRA+ Universal je navrhnutá len na používanie s vodou z mestskej vodovodnej siete (poznámka: táto voda sa nepretržite kontroluje a je podľa právnych predpisov vyhovujúca a pitná) alebo s vodou zo súkromných zdrojov, ktoré boli testované a sú vyhovujúce a pitné. Ak ste od úradov dostali pokyn, že voda z vodovodnej siete musí byť prevarená, filtrovaná voda BRITA musí byť taktiež prevarená. Po zrušení povinnosti prevárať vodu musíte celý kávovar vyčistiť a vložiť doň novú náplň.
- Filtrujte iba studenú vodu z vodovodu.
- Zariadenie pravidelne čistite (nádržku na vodu a lievik).
- Pre určité skupiny ľudí (napr. pre ľudí so zníženou imunitou alebo pre deti) sa spravidla odporúča, aby bola voda z vodovodu prevarená; to sa vzťahuje aj na filtrovanú vodu. Bez ohľadu na použitú vodu by ste mali na jej preváranie používať kuchynský riad z nehrdzavejúcej ocele. Tento výrobok nášho partnera spoločnosti BRITA spĺňa tieto požiadavky. Najmä ľudia citliví na nikel by mali používať spotrebiče s ohrevnými telesami vyrobenými z nehrdzavejúcej ocele.
- Z hygienických dôvodov sa prvky náplne MAXTRA+ Universal špeciálne upravujú pomocou striebra. Do vody sa môže preniesť veľmi malé množstvo striebra. Tento prenos neprekračuje smernice Svetovej zdravotníckej organizácie (WHO).
- Počas procesu filtrovania sa môže mierne zvýšiť obsah draslíka. Jeden liter vody prefiltrovanej systémom BRITA však obsahuje menej draslíka, ako napr. jedno jablko. Ak trpíte ochorením obličiek a/alebo musíte dodržiavať diétu s obmedzením príjmu draslíka, odporúčame vám poradiť sa o vhodnosti používania vodného filtra BRITA so svojím lekárom.
- Ak zariadenie TASSIMO značky Bosch nebudete dlhšiu dobu používať (napr. počas dovolenky), odporúčame odstrániť všetku vodu zvnútra nádržky na vodu a náplň ponechať v lieviku. Pred opätovným použitím zariadenia vyberte náplň, dôkladne vyčistíte nádržku na vodu aj lievik a náplň vypláchnite podľa pokynov uvedených v návode na použitie zariadenia TASSIMO značky Bosch.
- Voda filtrovaná systémom BRITA je určená na konzumáciu pre ľudí. Nie je to trvanlivá potravina, a preto ju odporúčame spotrebovať do jedného dňa.
- Ako každý prírodný produkt, tak aj Micro Carbon Pearls BRITA podlieha prírodným rozdielom. Môže to viesť k jemnému obrusovaniu malých uhlíkových častíc do prefiltrovanej vody, ktoré sú viditeľné ako čierne častičky. Tieto častičky nemajú žiadny negatívny vplyv na zdravie. V prípade poškodenia ľudskému telu nijako neuškodí. Ak spozorujete uhlíkové častice, spoločnosť BRITA odporúča náplň niekoľkokrát prepláchnuť alebo opakovat' preplachovanie dovtedy, kým čierne častičky nezmiznú.
- Spoločnosť BRITA na seba nepreberá žiadnu zodpovednosť, ak nerespektujete naše odporúčania na používanie a výmenu filtračnej náplne BRITA.

Uistenie dovozcu o vydaní prehlásenia o zhode

Vážení zákazník,

Podľa § 13, odst.5 zákona č. 22/97 Zb. Vás uistujeme, že na všetky výrobky distribuované spoločnosťou BSH domáci spotrebiče s. r. o. našim obchodným partnerom, bolo vydané prehlásenie o zhode v zmysle zákona č. 22/97 Zb a príslušných nariadení vlády.

Toto uistenie dovozcu o vydaní prehlásenia o zhode sa vzťahuje na všetky výrobky vrátane plynových spotrebičov, ktoré sú obsiahnuté v aktuálnom cenníku firmy BSH domáci spotrebiče s. r. o.

Odporúča sa, aby výrobky montoval a uviedol do prevádzky autorizovaný servis, ktorý poskytuje záruku odbornej montáže, predvedenie a preskúšanie výrobku. Montáž a inštalácia spotrebiča, musí byť vykonaná v súlade s vyhláškou ÚBP SR č.508/2009 Z. z. súvisiacich predpisov a noriem v platnom znení. Pred montážou výrobku je nutné, aby boli splnené všetky podmienky pre pripojenie na inžinierske siete podľa platných noriem a podľa návodu na použitie.

Záručné podmienky

- na výrobok sa poskytuje záručná doba 24 mesiacov odo dňa zakúpenia výrobku kupujúcim
- pri reklamácií je podmienkou predložiť platný daňový doklad o kúpe výrobku (napr. pokladničný blok, faktúru a pod.)
- ak je výrobok používaný k inému než výrobcom stanovenému účelu, alebo je výrobok používaný v rámci predmetu obchodnej činnosti, poskytuje sa záručná doba 6 mesiacov odo dňa zakúpenia, nakoľko spotrebiče sú určené výhradne pre použitie v domácnosti
- za vadu výrobku sa nepovažuje jeho nadmerné opotrebovanie a z toho vyplývajúce absencie niektorých pôvodných vlastností, ktoré boli spôsobené napr. zanedbaním bežnej údržby, čistenia, nadmerným používaním výrobku
- záručná doba neplynie po dobu, po ktorú kupujúci nemôže užívať tovar pre jeho vady, za ktoré zodpovedá predávajúci
- ak nebude zistená žiadna závada, na ktorú sa vzťahuje bezplatná záručná oprava alebo bude zistená závada nezavinená výrobcom, hradí náklady spojené s vyslaním servisného technika osoba, ktorá uplatnila nárok na túto opravu
- záručné opravy vykonávajú autorizované servisné strediská podľa zoznamu uvedeného v tomto záručnom liste

Právo na bezplatnú opravu výrobku na náklady BSH domáci spotrebiče, s.r.o. organizačná zložka Bratislava zaniká, ak:

- je nečitateľný výrobný štítok, alebo na výrobku chýba
- údaje na záručnom liste, prípadne na doklade o predaji sa líšia od údajov uvedených na výrobnom štítku spotrebiča
- výrobok bol namontovaný v rozpore s návodom na montáž, prípadne nebol dodržaný súlad s platnými STN, alebo s návodom na obsluhu
- výrobok bol neodborne namontovaný, alebo nebol uvedený do prevádzky organizáciou oprávnenou v zmysle vyhlášky ÚBP SR č.718/2002 Z. z., platí pre plynové spotrebiče a spotrebiče s elektrickým napájaním 400 V, ako i na spotrebiče dodávané bez elektrického kábla, prípadne bez elektrickej koncovky
- bola vykonaná konštrukčná zmena alebo zásah do výrobku neoprávnenou osobou
- závada na výrobku vznikla použitím neoriginálnych náhradných dielov, alebo príslušenstva
- sa jedná o poškodenie: mechanické, nadmernou záťažou, v dôsledku vodného kameňa, neodborného zapojenia, živelnou pohromou, vonkajšími vplyvmi a pod.



Symbol uvedený na výrobku alebo jeho obale upozorňuje na to, že výrobok po skončení jeho životnosti nepatrí k bežnému domácejmu odpadu, ale ho treba odovzdať do špeciálnej zbernej odpadovej na recyklovanie elektrických alebo elektronických spotrebičov.

Vašou podporou správnej likvidácie pomáhate získať opäť cenné suroviny a chrániť tak životné prostredie. Ďalšie informácie o recyklovaní tohto výrobku získate na miestnom úrade, v zbernej odpadovej alebo v združení Envidom, ktoré zabezpečuje zber, prepravu, spracovanie, recykláciu a ekologické zneškodňovanie elektroodpadu v zmysle zákona.

Prehlásenie o hygienickej nezávadnosti výrobkov

Všetky výrobky distribuované spoločnosťou BSH domáci spotrebiče s.r.o. a prichádzajúce do styku s potravinami spĺňajú požiadavky o hygienickej nezávadnosti podľa zákona č. 258/2000 Zb., vyhlášky 38/2001 Zb. Toto prehlásenie sa vzťahuje na všetky výrobky prichádzajúce do styku s potravinami uvedené v aktuálnom cenníku firmy BSH domáci spotrebiče s.r.o.

„Spotrebič nie je určený pre použitie osobami (vrátane detí) so zníženými fyzickými, zmyslovými alebo mentálnymi schopnosťami, alebo s nedostatkom skúseností a vedomostí, ak im osoba zodpovedná za ich bezpečnosť neposkytne dohľad a alebo ich nepoučila o používaní spotrebiča.“

ZOZNAM SERVISNÝCH STREDÍSK

085 01	Bardajov	Partizánska 14	Peter Špik	servis@spikelektro.sk	054/4746227	0903 527102
821 07	Bratislava	Kazanská 56	Martin Ščasný servis domácich spotrebičov	www.vivaservis.sk	02/38 103355	0918996988
811 07	Bratislava	Mýtna 17	Viva elektro servis, s. r.o.	www.laser-kn.sk	02/45958855	0905722111
945 01	Komárno	Mesačná 20	LASER Komárno spol. s r.o.	www.laser-kn.sk	035/7702688	0915222454
040 01	Košice	Komenského 14	Ing. Ľubor Kolesár Kubis	kubis.servis@mail.t-com.sk	055/6221477	0905894769
071 01	Michalovce	Uj. Obrancov mieru 9	ELEKTROSERVIS VALTIM	valtskatulobomir@stonline.sk	056/6423290	0903856309
949 01	Nitra	Spolovacia 7	EXPRES servis Anna Eľmanová	express.servis@naex.sk	037/6524597	0903524108
920 01	Piešťany	Zlínská 47	Domoss Technika a.s.	www.domoss.sk	033/7744810	033/7742417
058 01	Poprad	Továrenská ul.č.3	TATRACHLAD POPRAD s.r.o.	www.tatrachlad.sk	052/7722023	0903906828
080 05	Prešov	Švábska 66/95/57A	BARAN servis - Baran Ľuboš	www.baranservis.sk	051/7721439	0903904572
971 01	Prievidza	V. Clementisa 6	ELEKTROSERVIS Pavlíček Peter	www.peterpavlicek-elektroservis.sk	046/6485778	0905264822
979 01	Rimavská Sobota	B. Bartíčka 24	N.B.ELEKTROCENTRUM	nbelektrocentrum@stonline.sk	047/5811877	0905664258
034 72	Ruzomberok	Liptovská Lužná 496	Elpra spol. s r.o.	elpra@speednet.sk	044/4396413	0905577817
038 52	Sučany	Hlavná ul. č. 5	BSC - servis centrum spol. s r.o.	www.bsc-serviscentrum.eu	043/4003424	0902272727
911 08	Trenčín	Mateja Bela 37	Jozef Rožník	www.bshservis.sk	roznik@bshservis.sk	0903702458
960 01	Zvolen	Hvezdoslavová 34	STATEXPRESS-ELEKTROSERVIS	statexpress.zvservis@mail.t-com.sk	045/5400798	0905259983
010 01	Žilina	Komenského 38	M-SERVIS Mareš Jaroslav	www.m-servis.sk	041/5640627	

Zoznam servisných partnerov a informácie o záručných podmienkach nájdete na:

www.bosch-home.com/sk
 infolinka: + 421 244 452 041



Instrucțiuni de siguranță

Utilizarea conform destinației

Verificați aparatul după despachetare. În cazul unei avarieri a aparatului în timpul transportului, nu este permisă punerea în funcțiune a acestuia.

Acest aparat este rezervat în exclusivitate uzului menajer și domeniului casnic.

Folosiți aparatul numai în spații interioare, la temperatura camerei și la o altitudine de până la 2000 m deasupra nivelului mării.

Instrucțiuni de siguranță importante

Citiți instrucțiunile de utilizare partea 1 și 2 cu atenție, acționați conform acestora și păstrați instrucțiunile. Înmânați instrucțiunile tuturor utilizatorilor.

Acest aparat poate fi utilizat de copii cu vârsta mai mare de 8 ani și de persoane cu capacități fizice, senzoriale sau mentale reduse sau lipsite de experiență și/sau cunoștințe dacă acestea sunt supravegheate sau dacă au fost instruite cu privire la utilizarea aparatului în condiții de siguranță și dacă au înțeles pericolele ce pot rezulta din utilizarea acestuia. Copiii nu au voie să se joace cu aparatul.

Curățarea și întreținerea realizată de utilizator nu vor fi efectuate de către copii, decât cu condiția ca aceștia să aibă vârsta de minim 8 ani și să fie supravegheați.

Aparatul și cablul de alimentare nu trebuie lăsate la îndemâna copiilor cu vârsta sub 8 ani. De asemenea, aceștia nu au voie să folosească aparatul. Umpleți zilnic exclusiv cu apă rece, proaspătă (nu cu apă minerală carbogazoasă). Nu folosiți apă dedurizată chimic.

Supravegheați întotdeauna aparatul în timpul funcționării.

⚠ Pericol de electrocutare!

- Utilizați și închideți aparatul numai conform indicațiilor de pe plăcuța cu caracteristici.
- Aparatul poate fi conectat doar la o priză de curent alternativ cu pământare, instalată regulamentar. Asigurați-vă că sistemul conductorilor de protecție al instalației electrice casnice este instalat conform prescripțiilor.
- Înainte de a efectua curățarea, scoateți ștecărul de alimentare din priză.
- Utilizați aparatul dvs. TASSIMO numai în cazul în care cablul de alimentare și aparatul nu prezintă deteriorări.



Instrucțiuni de siguranță

- În caz de defecțiune scoateți imediat ștecherul de rețea.
 - Reparațiile la aparat, ca de exemplu schimbarea unui cablu deteriorat, pot fi efectuate doar de către Serviciul nostru pentru Clienți pentru a preveni periclitările.
 - Nu cufundați niciodată aparatul sau cablul de alimentare în apă.
 - Evitați vărsarea lichidelor pe conector.
 - Trebuie să respectați indicațiile speciale pentru curățare din manualul de utilizare.
- ⚠ Pericol de arsuri!**
- Nu încercați niciodată să deschideți sistemul de infuzare în timpul funcționării. Trebuie să aveți în vedere că lichidele evacuate sunt foarte fierbinți. Imediat după procedura de infuzare, T DISC-ul, unitatea de perforare și orificiul de evacuare a băuturii pot fi foarte fierbinți. Lăsați-le mai întâi să se răcească.
 - Nu folosiți T DISC-uri deteriorate.
 - Folosiți T DISC-urile o singură dată.
 - După utilizare, suprafețele mai pot fi fierbinți puțin timp.
- Băuturile proaspăt preparate sunt fierbinți. Dacă este cazul, se lasă puțin să se răcească.
- ⚠ Pericol de incendiu!**
- Aparatul se înfierbântă.
 - Nu utilizați niciodată aparatul într-un dulap.
- ⚠ Pericol de accidentare!**
- Utilizarea defectuoasă a aparatului poate conduce la vătămări corporale.
 - Nu beți în niciun caz lichidul de decalcifiere.
- ⚠ Pericol de sufocare!**
- Copiii nu trebuie lăsați să se joace cu materialul de ambalare.
 - Depozitați piesele mărunte în siguranță pentru a nu putea fi înghițite.
- ⚠ Atenție!**
- **Curățarea suprafețelor care intră în contact cu alimentele pentru pasat!** Trebuie să respectați indicațiile speciale pentru curățare din instrucțiunile cu imagini.



Pe scurt

Înainte de a citi mai departe, desfaceți pagina aferentă cu diagrama, de la începutul prospectului, spre partea stângă.

1 Panoul de comandă

- a Butonul **Pornire / Oprire** cu indicatorul de stare
- b Afișaj / butoane pentru intensitatea băuturii
- c Afișaj / buton pentru temperatura băuturii
- d Afișaj / butoane pentru volumul băuturii
- e Afișaj / butoane pentru salvarea și accesarea setărilor individuale
- f Afișaj „Umplere rezervor de apă”
- g Afișaj / buton „Decalcifiere” calc

2 Rezervor de apă (detașabil)

- a Capac cu mâner (detașabil)
- b Marcaj **max**
- c Marcaj calc „Decalcifiere”
- d Indicator de nivel
- e Cartuș de filtru BRITA MAXTRA+
- f Suport cartuș de filtru
- g Afișaj pentru înlocuirea cartușului BRITA

3 Sistem de infuzare

- a Capac
- b Suport T DISC (extractibil)
- c Unitate de perforare T DISC cu orificiu de evacuare a băuturii (extractibilă)
- d Fereastră de citire T DISC

4 Compartiment de depozitare

- a T DISC de service, portocaliu
- b Rezumatul instrucțiunilor de curățare/decalcifiere

5 Suport pentru cești (detașabil și reglabil pe înălțime)

- a Grătar de picurare
- b Recipient de colectare



Info

Firma Bosch este producătoarea aparatului TASSIMO. De aceea Bosch nu poate prelua garanția de livrare pentru T DISC-urile TASSIMO. T DISC-urile TASSIMO se obțin de la distribuitorii de specialitate. Vizitați și www.tassimo.com pentru a descoperi o mare varietate de băuturi și accesoriile TASSIMO potrivite pentru dvs., dar și pentru a comanda online.



Accesorii

Accesorii	Număr de comandă Webshop
Tablete de decalcifiere	TCZ6004 / 00311530 www.tassimo.com www.bosch-home.com
T DISC de service, portocaliu	00576837 www.bosch-home.com
Filtru de apă BRITA MAXTRA+	17000917 www.bosch-home.com



Eliminarea ecologică

Eliminați ambalajul ecologic. Acest aparat este marcat corespunzător directivei europene 2012/19/UE în privința aparatelor electrice și electronice vechi (waste electrical and electronic equipment – WEEE). Directiva prescrie cadrul pentru o preluare înapoi, valabilă în întreaga UE, și valorificarea aparatelor vechi.

Eliminați cartușul filtrant uzat în conformitate cu reglementările locale.

Informați-vă la distribuitorii specializați asupra modalităților actuale de eliminare ecologică.



Depanarea

În tabelul ce urmează găsiți soluții pentru problemele sau defecțiunile care pot apărea în legătură cu folosirea aparatului dvs. TASSIMO și pe care le puteți remedia singuri. Dacă nu găsiți o soluție adecvată pentru problema dvs. specială, vă rugăm să contactați Serviciul nostru pentru Clienți.





www.bosch-home.com

www.tassimo.com

Problemă	Cauză	Soluție
Nu este aprins niciun LED.	Aparatul este în modul stand-by.	Apăsați butonul Pornire/Oprire .
Elementele de operare nu reacționează la atingere.	Defecțiune tehnică.	Scoateți ștecherul din priză. Așteptați cca. 5 minute. Introduceți ștecherul la loc, în priză.
	Panoul de comandă este murdar.	Scoateți ștecherul din priză. Curățați elementele de afișare / elementele de comandă cu o lavetă moale, umezită. Introduceți ștecherul la loc, în priză.
Aparatul nu funcționează, elementele de pe afișaj (LED-uri) nu se aprind.	Aparatul nu este alimentat cu curent electric.	Verificați dacă aparatul este racordat la alimentarea cu curent electric.
Începe infuzarea și cu toate acestea nu curge băutura din aparat.	Rezervorul de apă nu este poziționat corect.	Verificați dacă rezervorul de apă este poziționat corect.
	Rezervorul de apă a fost îndepărtat în timpul infuzării sau în sistem a pătruns aer.	Porniți procesul de curățare cu T DISC-ul de service portocaliu. Pentru aceasta vezi capitolul Punerea în funcțiune etapele 2 – 14.
	Indicatorul de nivel din rezervorul de apă este prins.	Curățați rezervorul de apă și faceți indicatorul de nivel să funcționeze.
Nu poate fi pornită infuzarea.	Nu este inserat nici un T DISC.	Verificați încă o dată dacă este inserat un T DISC.
	Nu este recunoscut codul de bare al T DISC-ului inserat. Toate afișajele / butoanele pentru intensitatea băuturii, temperatura băuturii și volumul băuturii se aprind intermitent.	Curățați fereastra de citire a T DISC-ului cu o lavetă moale, umedă. Neteziți folia T DISC-ului cu degetul, pentru a putea fi citit codul de bare. Utilizați un T DISC nou. În cazul în care problema nu se remediază, contactați TASSIMO Infoline.
	Sistemul de infuzare nu este închis corect.	Curățați sistemul de infuzare cu o lavetă moale, umedă, mai ales în zona de închidere.
	Aparatul nu a fost conectat la introducerea T DISC-ului.	Înainte de introducerea T DISC-ului, asigurați-vă că aparatul este conectat la alimentarea cu curent electric.



Depanarea

Problemă	Cauză	Soluție
Sistemul de infuzare nu se poate închide.	Unitatea de perforare și/sau suportul T DISC-ului nu sunt corect montate.	Apăsați unitatea de perforare cu ambele degete mari în suport și verificați poziția suportului T DISC-ului.
	T DISC-ul nu este introdus corect.	Înlocuiți T DISC-ul deteriorat cu unul nou. Inserați T DISC-ul cu partea imprimată în jos, astfel încât eclisa să se fixeze în orificiul prevăzut pentru aceasta.
	Sistemul de infuzare nu este închis corect.	Curățați sistemul de infuzare cu o lavetă moale, umedă, mai ales în zona de închidere. Apăsați capacul până acesta se fixează în aparat, făcând un zgomot perceptibil.
Sistemul de infuzare nu se poate deschide.	Sistemul de infuzare este încă blocat.	Deschideți sistemul de infuzare numai dacă indicatorul de stare  nu se mai aprinde intermitent, ci luminează continuu.
		Scoateți ștecherul din priză. Dacă sistemul de infuzare rămâne în continuare închis, contactați Serviciul Infoline TASSIMO.
Se aprinde  umplere rezervor apă	Nu este apă suficientă în rezervorul de apă.	Umpleți cu apă rece, proaspătă până la marcajul max . Așezați rezervorul de apă la loc.
Umplere rezervor  se aprinde, chiar dacă în rezervor se află apă suficientă.	Indicatorul de nivel din rezervorul de apă este prins.	Curățați rezervorul de apă și faceți indicatorul de nivel să funcționeze.
	Rezervorul de apă nu este poziționat corect.	Verificați dacă rezervorul de apă este poziționat corect.
Umplere rezervor  și Decalcifiere calc luminează intermitent în același timp și nu se pot prepara băuturi.	Aparatul este defect.	Scoateți ștecherul din priză. Contactați TASSIMO Infoline.
Decalcifiere calc se aprinde sau luminează intermitent.	Aparatul trebuie decalcifiat.	Decalcificați aparatul. Pentru aceasta citiți capitolul Decalcifierea .
Decalcifiere calc se aprinde sau luminează intermitent, chiar dacă s-a folosit apă dedurizată.	Chiar și apa dedurizată conține cantități mici de calcar.	Decalcificați aparatul. Pentru aceasta citiți capitolul Decalcifierea .
Crema s-a deteriorat.	Orificiul de evacuare a băuturii este înfundat sau murdar.	Curățați orificiul de evacuare a băuturii. Pentru aceasta citiți capitolul Curățarea .
		Curățați sistemul de infuzare cu T DISC-ul de service portocaliu. Pentru aceasta citiți capitolul Curățarea .
	Aparatul este calcifiat.	Decalcificați aparatul. Pentru aceasta citiți capitolul Decalcifierea .



Depanarea

Problemă	Cauză	Soluție
Picură apă din sistemul de infuzare.	T DISC-ul este deteriorat sau nu este etanș. T DISC-ul nu a fost perforat corect.	Nu folosiți T DISC-uri deteriorate. Folosiți T DISC-urile o singură dată. Așteptați până s-a încheiat infuzarea și aparatul s-a răcit. Îndepărtați T DISC-ul și curățați sistemul de infuzare. Pentru aceasta citiți capitolul Curățarea .
	Unitatea de perforare nu este poziționată corect.	Apăsați cu ambele degete mari unitatea de perforare în suportul ei (zgomot perceptibil).
Pe suprafața de sub suportul pentru cești se găsește apă.	Este vorba despre apă de condens.	Poate apărea condensul și acest lucru nu reprezintă o defecțiune. Ștergeți apa cu o lavetă.
Volumul de băutură nu corespunde dorințelor dumneavoastră.	Codul de bare al T DISC-ului stabilește volumul optim pentru fiecare băutură. Această valoare poate fi ajustată și individual.	Setați cantitatea individuală de băutură cu butoanele pentru volumul băuturii (☕-☕-☕) înainte de pornirea infuzării. Volum mai mic: În timpul infuzării apăsați butonul Pornire / Oprire pentru a întrerupe procedura de infuzare. Volum mai mare: Apăsați și mențineți butonul Pornire / Oprire până se obține volumul dorit.
	Depunerile de calcar din aparat pot duce la reducerea volumului băuturii.	Decalciați aparatul. Pentru aceasta citiți capitolul Decalcifierea .
T DISC-ul de service portocaliu este deteriorat sau s-a pierdut.		Următoarele accesorii pot fi achiziționate prin Serviciul pentru Clienți Bosch, www.bosch-home.com și de la www.tassimo.com (pentru datele de contact consultați sfârșitul manualului de utilizare): T DISC de service, portocaliu (cod art. 00576837), tablete de decalcifiere (cod art. TCZ6004)
Sunt necesare tablete de decalcifiere.		
Nu sunt disponibile toate posibilitățile de setare (intensitatea băuturii ☕, temperatura băuturii ☕ sau volumul băuturii ☕).	Posibilitățile de setare diferă în funcție de băutură.	
Nu mai funcționează afișajul pentru înlocuirea cartușului.		Țineți apăsat cel puțin 5 secunde butonul Start de la afișaj. Dacă afișajul pentru înlocuirea cartușului nu funcționează nici acum, contactați TASSIMO Infoline.



Informații importante

- Depozitați întotdeauna cartușele de filtrare de rezervă sigilate, în ambalajul original, într-un loc uscat și răcoros.
- Cartușul de filtrare a apei BRITA MAXTRA+ Universal este proiectat pentru utilizarea numai cu apă de la robinet tratată de compania publică de utilități (notă: această apă este controlată constant și este potabilă conform normelor legale) sau cu apă din surse private a cărei potabilitate a fost testată. Dacă autoritățile anunță că apa de la robinet trebuie fiartă înainte de a fi consumată, atunci și apa filtrată cu echipamentul BRITA trebuie fiartă. Când restricțiile care impun fierberea apei nu mai sunt în vigoare, sistemul de filtrare trebuie curățat în întregime și trebuie introdus un cartuș nou.
- Filtrați numai apă rece de la robinet.
- Curățați unitatea (rezervorul de apă și pâlnia) regulat.
- Pentru anumite persoane (de exemplu, pentru persoanele cu sistemul imunitar slăbit sau pentru copii), se recomandă de obicei fierberea apei de la robinet și acest lucru este valabil și pentru apa filtrată. Indiferent de apa utilizată, trebuie să utilizați ustensile din oțel inoxidabil. Acest produs al partenerului nostru BRITA întrunește aceste cerințe. În special persoanele sensibile la nichel trebuie să utilizeze aparate cu elemente fabricate din oțel inoxidabil.
- Din rațiuni de igienă, conținutul cartușului MAXTRA+ Universal este supus unui tratament special cu argint. Este posibil ca o cantitate foarte mică de argint să fie transferată în apă. Cantitatea transferată se încadrează în limitele impuse de Organizația Mondială a Sănătății (OMS).
- Este posibil ca, pe parcursul procesului de filtrare, conținutul de potasiu să crească ușor. Totuși, un litru de apă filtrată BRITA conține mai puțin potasiu decât, de exemplu, un măr. Dacă suferiți de o boală de rinichi și/sau trebuie să urmați un regim fără potasiu, vă recomandăm să consultați medicul înainte de a utiliza filtrul de apă BRITA.
- Dacă nu utilizați aparatul TASSIMO de la Bosch o perioadă îndelungată (de exemplu, când plecați în concediu), vă recomandăm să aruncați apa rămasă în rezervorul de apă și să lăsați cartușul în pâlnie. Înainte de reluarea utilizării aparatului, scoateți cartușul, curățați temeinic rezervorul de apă și pâlnia și clătiți cartușul conform descrierii din instrucțiunile de utilizare ale aparatului TASSIMO de la Bosch.
- Apa filtrată BRITA este destinată consumului uman. Reprezintă un aliment perisabil și, prin urmare, trebuie consumată în maxim o zi.
- Asemenea oricărui produs natural, consistența BRITA MAXTRA+ Micro Carbon Pearls este supusă variațiilor naturale. Aceasta poate duce la o ușoară abraziune a particulelor mici de carbon în apa dvs. filtrată, observabilă sub formă de particule negre. Aceste particule nu au niciun efect negativ asupra sănătății. Dacă sunt înghițite, acestea nu vor dăuna corpului omenesc. Dacă observați particule de carbon, BRITA vă recomandă să clătiți cartușul de mai multe ori sau până când particulele negre dispar.
- BRITA nu își asumă nicio răspundere dacă nu respectați recomandările noastre cu privire la utilizarea și schimbarea cartușului de filtrare BRITA.



Указания по безопасности

Использование по назначению

Распакуйте и осмотрите прибор. Не подключайте прибор, если он был повреждён во время транспортировки.

Этот прибор предназначен только для домашнего использования.

Используйте прибор только внутри помещений при комнатной температуре на высоте не выше 2000 м над уровнем моря.

Важные правила техники безопасности

Внимательно прочтите инструкции по эксплуатации, часть 1 и 2, соблюдайте ее и сохраняйте инструкцию.

Передавайте ее новому владельцу.

Детям в возрасте 8 лет и старше, а также лицам с ограниченными физическими, сенсорными или умственными способностями или с недостатком опыта или знаний, можно пользоваться этим прибором только под присмотром и/или в том случае, если они были проинструктированы относительно безопасного использования прибора и осознают опасности, связанные с его использованием. Детям нельзя играть с прибором.

Производить очистку и техобслуживание детям не разрешается, за исключением тех случаев, если они старше 8 лет и выполняют эти действия под наблюдением взрослых. Детей младше 8 лет нельзя подпускать к прибору и шнуру питания, им не разрешается пользоваться прибором. Ежедневно наливайте только свежую, холодную воду (а не газированную минеральную воду).

Не используйте химически умягченную воду.

Всегда следите за прибором во время эксплуатации!

⚠ Опасность поражения током!

- Включайте в розетку и эксплуатируйте устройство только в соответствии с данными, указанными на заводской табличке.
- Прибор можно подключать только к электросети переменного тока через установленную согласно предписаниям розетку с заземлением. Убедитесь, что система заземления в домашней электропроводке установлена согласно предписаниям.
- Перед очисткой выньте штепсель из розетки.



Указания по безопасности

- Используйте прибор TASSIMO только при условии отсутствия повреждений на шнуре и на самом приборе.
 - В случае неисправности немедленно выньте вилку из розетки.
 - Во избежание потенциальных травм, операции по ремонту, например, замену поврежденного шнура, должен выполнять только персонал сервисного центра.
 - Никогда не погружайте устройство или шнур в воду.
 - Избегать попадания жидкости на разъем.
 - Соблюдайте приведенные в инструкции особые указания по очистке.
- ⚠ Риск получения ожогов!**
- Ни в коем случае не пытайтесь открыть систему заваривания во время эксплуатации. Учтите, что жидкости очень горячие. Сразу после заваривания T DISC, прокалыватель и блок для наливания напитки могут быть очень горячими. Сначала дайте им остыть.
 - Не используйте поврежденные T DISC.
 - Используйте T DISC только один раз.
- После работы прибора его поверхности могут в течение некоторого времени оставаться горячими.
 - Свежеприготовленные напитки очень горячие. Если потребуется, дайте немного остыть.
- ⚠ Опасность возгорания!**
- Прибор нагревается.
 - Категорически запрещена эксплуатация прибора в шкафу.
- ⚠ Опасность отравления!**
- Неправильное применение прибора может привести к травмам.
 - Ни в коем случае не пейте жидкость для удаления накипи.
- ⚠ Опасность удушья!**
- Не разрешайте детям играть с упаковочным материалом.
 - Храните мелкие детали в надежном месте, так как ребенок может их проглотить.
- ⚠ Внимание!**
- **Очистка поверхностей, контактирующих с продуктами питания!** Соблюдать особые указания по очистке, приведенные в инструкциях с иллюстрациями.



Обзор

Прежде чем читать дальше, раскройте страницу с рисунком в начале инструкции и разверните ее влево.

1 Панель управления

- a Кнопка **Старт/стоп** с индикатором состояния
- b Индикация / кнопки для крепости напитка
- c Индикация / кнопка для температуры напитка
- d Индикация / кнопки для количества напитка
- e Индикация / кнопки для сохранения и вызова индивидуальных установок
- f Индикация «Наполнить резервуар»
- g Индикация / кнопка «Удаление накипи» calc

2 Контейнер для воды (съемный)

- a Крышка с ручкой (съемная)
- b Отметка **max**
- c Отметка **calc** «Удаление накипи»
- d Поплавок
- e Картридж фильтра BRITA MAXTRA+
- f Держатель картриджа фильтра
- g Индикатор замены картриджа фильтра BRITA

3 Система заваривания

- a Крышка
- b Держатель T DISC (съемный)
- c Прокалыватель T DISC с блоком для наливания кипятка (съемный)
- d Окно считывания T DISC

4 Отделение для хранения

- a Оранжевый сервисный T DISC
- b Краткая инструкция по очистке / удалению накипи

5 Подставка под чашки (снимается и регулируется по высоте)

- a Решетка для капель
- b Сборная емкость



К сведению

TASSIMO T DISC можно приобрести в специализированных магазинах. Закажите также на сайт www.tassimo.ru, чтобы ознакомиться с большим ассортиментом напитков и подходящими принадлежностями TASSIMO, которые можно заказать в режиме онлайн.



Принадлежности

Принадлежности	Номер для заказа в интернет-магазине
Таблетки для удаления накипи	TCZ6004 / 00311530 www.tassimo.ru www.bosch-home.ru
Оранжевый сервисный T DISC	00576837 www.bosch-home.ru
Фильтр для воды BRITA MAXTRA+	17000917 www.bosch-home.ru



Утилизация

Утилизируйте упаковку с использованием экологически безопасных методов. Данный прибор имеет отметку о соответствии европейским нормам 2012/19/EU утилизации электрических и электронных приборов (waste electrical and electronic equipment – WEEE). Данные нормы определяют действующие на территории Евросоюза правила возврата и утилизации старых приборов.

Утилизируйте использованный фильтрующий картридж в соответствии с требованиями местного законодательства.

Информацию о существующих способах утилизации можно получить в специализированной торговой организации.



Помощь в решении проблем

В следующей таблице Вы найдете решения проблем или неисправностей, которые могут возникнуть в связи с использованием устройства и которые Вы можете устранить собственными силами. Если Вы не найдете адекватного решения для Вашей особой проблемы, обратитесь в отдел сервисного обслуживания.

Дополнительную информацию для клиентов Вы найдете онлайн:



www.bosch-home.ru

www.tassimo.ru

Проблема	Возможная причина	Устранение
Ни один из светодиодов не горит	Прибор в нерабочем режиме	Нажмите кнопку Старт/стоп .
Элементы управления не реагируют на касание.	Техническая неисправность.	Извлеките штепсельную вилку из розетки. Выждите прибл. 5 минут. Снова вставьте штепсельную вилку в розетку.
	Панель управления загрязнена.	Извлеките штепсельную вилку из розетки. Очистите элементы индикации и управления мягкой влажной тканью. Снова вставьте штепсельную вилку в розетку.
Устройство не работает, не горит ни один из индикаторных элементов (светодиодов).	Возможно, отсутствует электропитание.	Проверьте, подключено ли устройство к источнику электроэнергии.
Начинается заваривание, но напиток не выходит.	Емкость для воды установлена неправильно.	Пожалуйста, проверьте, правильно ли установлена емкость для воды.
	Емкость для воды была снята в процессе заваривания, или в системе находится воздух.	Запустите процесс очистки, используя оранжевый сервисный T DISC. Для этого ознакомьтесь с главой Ввод в эксплуатацию , шаги 2 – 14.
	Поплавок в емкости для воды застыл.	Почистите емкость для воды, чтобы поплавок снова свободно двигался.



Помощь в решении проблем

Проблема	Возможная причина	Устранение
Не удается начать заваривание.	Не вложен T DISC.	Проверьте, был ли вложен T DISC.
	Не распознан штрих-код вложенного T DISC. Все индикации / кнопки для крепости, температуры и количества напитка мигают.	Почистите окно считывания T DISC мягкой, влажной салфеткой. Пальцем разгладьте пленку T DISC, чтобы можно было прочесть штрихкод. Используйте новый T DISC. Если устранить проблему не удастся, свяжитесь с информационной линией TASSIMO.
	Система заваривания не закрыта надлежащим образом.	Почистите систему заваривания мягкой, влажной салфеткой, в первую очередь в зоне крышки.
Не удается закрыть систему заваривания.	При вкладывании T DISC прибор не был подключен.	Обеспечьте, чтобы прибор перед вкладыванием T DISC был подключен к электропитанию.
	Прокальватель и/или держатель T DISC вставлены неправильно.	Двумя большими пальцами вдавите прокальватель в крепление и проверьте позицию держателя T DISC.
	T DISC вложен неправильно.	Замените поврежденный T DISC новым. Вложите T DISC отпечатанной стороной вниз таким образом, чтобы язычок вошел в предусмотренную для него выемку
Не удается открыть систему заваривания.	Система заваривания не закрыта надлежащим образом.	Почистите систему заваривания мягкой, влажной салфеткой, в первую очередь в зоне крышки. Надавите на крышку, пока не раздастся звук фиксации.
	Система заваривания еще плотно закрыта.	Открывайте заварочный блок только после того, как индикатор состояния  прекратит мигать и будет гореть постоянно. Извлеките штепсельную вилку из розетки. Если систему заваривания по-прежнему не открыть, обратитесь в информационную службу TASSIMO.
Наполнить емкость для воды  горит	В емкости для воды не достаточно воды.	Залейте свежую, холодную воду до отметки max . Снова вставьте емкость для воды.
Индикатор «Наполнить емкость для воды»  горит, хотя воды в емкости достаточно.	Поплавок в емкости для воды застопорился.	Почистите емкость для воды, чтобы поплавок снова свободно двигался.
	Емкость для воды установлена неправильно.	Пожалуйста, проверьте, правильно ли установлена емкость для воды.



Помощь в решении проблем

Проблема	Возможная причина	Устранение
Индикатор «Наполнить емкость для воды»  и «Удаление накипи» calc одновременно мигают, и невозможно приготовить напитки.	Произошел сбой в работе кофеварки.	Извлеките штепсельную вилку из розетки. Свяжитесь с информационной линией TASSIMO.
Индикатор «Удаление накипи» calc горит или мигает.	Устройство нужно очистить от накипи.	Удалите накипь из устройства. Для этого прочтите главу Удаление накипи.
Индикатор «Удалить накипь» calc горит или мигает, хотя использовалась умягченная вода.	Даже умягченная вода содержит определенное количество извести.	Удалите накипь из устройства. Для этого прочтите главу Удаление накипи.
Ухудшилось качество пенки на кофе.	Блок для наливания напитка засорен или загрязнен.	Почистите блок для наливания напитка. Для этого прочтите главу Очистка .
	Известковые отложения в кофеварке.	Произведите очистку системы заваривания, используя оранжевый сервисный T DISC. Для этого прочтите главу Очистка .
Из системы заваривания капает вода.	T DISC поврежден или негерметичен. T DISC проколот неправильно.	Не используйте поврежденные T DISC. Используйте T DISC только один раз. Подождите, пока процесс заваривания будет завершен и устройство остынет. Удалите T DISC и почистите систему заваривания. Для этого прочтите главу Очистка .
	Неправильно вставлен прокалыватель.	Обеими большими пальцами вдавите прокалыватель в крепление (должен раздаться щелчок).
Под подставкой для чашки находится вода.	Это конденсат.	Наличие конденсата не свидетельствует о неисправности. Вытрите воду тканевой салфеткой.



Помощь в решении проблем

Проблема	Возможная причина	Устранение
Количество напитка не соответствуют Вашему желанию.	Штрих-код T DISC в зависимости от вида напитка задает оптимальный его объем. Эту величину также можно регулировать индивидуально.	Перед началом варки установите нужное количество напитка кнопками количества напитка (☕-☕-☕). Меньшее количество: Чтобы прервать процесс заваривания, во время заваривания нажмите кнопку Старт/стоп . Большее количество: Нажмите и удерживайте кнопку Старт/стоп , пока не будет достигнуто нужное количество.
	Накипь в устройстве может привести к сокращенному количеству напитка.	Удалите накипь из устройства. Для этого прочтите главу Удаление накипи.
Оранжевый сервисный T DISC поврежден или утерян.		Следующие принадлежности можно приобрести в сервисной службе Bosch, www.bosch-home.ru или в интернет-магазине www.tassimo.ru (контактные данные см. в конце данного руководства по эксплуатации): оранжевый сервисный T DISC (№ артикула 00576837), таблетки для удаления накипи (№ артикула TCZ6004)
Требуется таблетки для удаления накипи.		
В распоряжении имеются не все возможности настройки (крепость напитка ☕☕, температура напитка ☕ или количество напитка ☕).	Возможности настройки зависят от напитка.	
Не работает индикатор замены картриджа фильтра.		Удерживайте кнопку индикатора «Start» нажатой не менее 5 секунд. Если индикатор замены картриджа фильтра по-прежнему не работает, обратитесь в информационную службу TASSIMO.



Важная информация

- Запасные фильтрующие картриджи следует хранить в оригинальной заводской упаковке в сухом прохладном месте.
- Фильтрующий картридж MAXTRA+ Universal компании BRITA предназначен исключительно для доочистки воды из городской системы водоснабжения (примечание: качество этой воды постоянно контролируется, и согласно местному законодательству она является безопасной для питья) или воды из частных источников, которые были проверены и вода в которых была признана пригодной для питья. Если местными органами власти будет дано указание обязательно кипятить водопроводную воду перед употреблением, воду, очищенную при помощи картриджей фирмы BRITA, также следует кипятить. Если предписание относительно кипячения воды утрачивает силу, кофемашину следует полностью очистить и вставить новый фильтр.
- Фильтруйте только холодную водопроводную воду.
- Регулярно промывайте емкость для воды и воронку.
- Для некоторых категорий людей (например, для лиц с ослабленным иммунитетом и детей) обычно рекомендуется кипятить водопроводную воду; это относится и к фильтрованной воде. Независимо от качества используемой воды следует пользоваться приборами из нержавеющей стали. Данное изделие нашего партнера, компании BRITA, полностью соответствует этим требованиям. В частности, людям с повышенной чувствительностью к никелю следует использовать бытовые приборы с нагревательными элементами из нержавеющей стали.
- Из соображений гигиены в картриджах MAXTRA+ Universal используется обработанный серебром активированный уголь. Поэтому в отфильтрованную воду может попасть незначительное количество серебра. Это количество не превышает нормативов Всемирной организации здравоохранения (ВОЗ).
- В процессе фильтрования может наблюдаться небольшое увеличение содержания калия. Однако в литре воды, очищенной с помощью фильтра BRITA, содержится меньше калия, чем, например, в яблоке средних размеров. Если у Вас есть проблемы с почками и/или Вы должны соблюдать диету с ограниченным потреблением калия, мы советуем Вам, прежде чем начать пользоваться очищенной картриджами BRITA водой, проконсультироваться со своим лечащим врачом.
- Если Вы не планируете пользоваться кофемашинной TASSIMO от Bosch в течение длительного периода времени (например, во время отпуска), мы рекомендуем слить всю воду из емкости и оставить картридж внутри воронки. Перед тем как снова использовать кофемашину, выньте картридж, тщательно вымойте емкость для воды и воронку и промойте картридж, как описано в инструкции к TASSIMO от Bosch.
- Вода из фильтра BRITA предназначена исключительно для употребления человеком. Она является скоропортящимся продуктом, поэтому постарайтесь использовать эту воду в течение 1 суток.
- MAXTRA+ Micro Carbon Pearls компании BRITA изготовлен из природных материалов и поэтому подвержен естественным колебаниям плотности. В результате возможно попадание в отфильтрованную воду незначительного количества частиц угля, которые выглядят как черные точки. Эти частицы абсолютно безопасны для здоровья. При попадании в пищеварительный тракт они не причиняют вреда организму человека. Если Вы заметили в воде подобные частицы, фирма BRITA рекомендует промыть картридж несколько раз до их исчезновения.
- Фирма BRITA не несет ответственности в случае невыполнения Вами изложенных выше рекомендаций по использованию и замене фильтрующих картриджей BRITA.

Информация изготовителя о гарантийном и сервисном обслуживании

Круглосуточный телефон службы поддержки*:

8 (800) 200-29-61

Официальный сайт в Интернете:

www.bosch-home.ru

Адреса авторизованных сервисных центров, а также вся информация по сервисному обслуживанию доступна на официальном сайте в Интернете: www.bosch-home.ru.

Рекомендуем Вам пользоваться услугами только авторизованных сервисных центров.

Оригинальные аксессуары и средства по уходу для бытовой техники Bosch Вы можете приобрести в нашем фирменном интернет-магазине: www.bosch-home.ru/store. С условиями заказа, оплаты и доставки Вы можете ознакомиться на сайте. Также оригинальные аксессуары и средства по уходу Вы можете приобрести в авторизованных сервисных центрах.

1. Изделие _____ 2. Модель _____

Пункты 1-2 заполняются только в случае, если эти данные не содержатся в документах о покупке изделия (кассовый чек и/или товарный чек, товарная накладная).

3. Данная информация распространяется на малые бытовые приборы товарного знака Bosch: кофеварки, кофемашины, кофемолки, весы, кухонные комбайны, миксеры, пылесосы, резки, тостеры, утюги, фены, распрямители для волос, электрочайники, соковыжималки, измельчители, блендеры, гладильные доски, ванночки, наполные весы, утюги, паровые станции, гладильные доски и аналогичные им изделия.

EAC 4. Уважаемые дамы и господа, сообщаем Вам, что подтверждение соответствия нашей продукции обязательным требованиям в соответствии с законодательством осуществляется в форме обязательной сертификации и декларирования соответствия. Информацию об обязательном подтверждении соответствия наших приборов, в том числе данные о номере сертификата соответствия (декларации о соответствии) и сроке его (ее) действия Вы можете получить в ООО «БСХ Бытовые Приборы».

Наша продукция производится под контролем транснациональной корпорации «БСХ Хаусгерете ГмбХ», адрес штаб-квартиры: 81739 Мюнхен, Карл-Верх Штрассе 34, Германия (BSH Hausgeräte GmbH, Carl-Wery-Str. 34, 81739 München, Germany).

Организацией, выполняющей функции иностранного изготовителя, уполномоченной на основании договора с ним, является ООО «БСХ Бытовые Приборы», 198515, Санкт-Петербург, г. Петергоф, ул. Карла Сименса, д.1 лит. А, филиал в г. Москва, 119071, ул. Малая Калужская, д.15, телефон (495) 737-2777, факс (495) 737-2798.

5. Обязательные сведения о технических характеристиках прибора приведены на типовой табличке прибора или на его этикетке и/или в сопроводительной документации.

6. Аксессуары и средства по уходу

Для безупречного функционирования Вашей техники и ухода за ней производитель рекомендует использовать только оригинальные аксессуары и средства по уходу. Оригинальные аксессуары разработаны производителем, они идеально подходят именно для Вашего прибора. Оригинальные аксессуары и средства по уходу соответствуют самым высоким требованиям качества товарного знака Bosch, они проходят заводские испытания для обеспечения максимальной надежности в работе. По всем вопросам, связанным с аксессуарами и средствами по уходу для Вашей бытовой техники, Вы можете обратиться в авторизованные сервисные центры или по телефону службы поддержки.

7. Гарантия изготовителя

Фирма изготовитель предоставляет на приобретенный Вами в Российской Федерации бытовой прибор гарантию в соответствии с действующим законодательством РФ сроком 1 год. На приобретенный в Республике Беларусь бытовой прибор, к которому при покупке был выдан гарантийный талон, действуют гарантийные условия, не противоречащие законодательству Республики Беларусь.

8. Внимание! Важная информация для потребителей

Данный прибор предназначен для использования исключительно для личных, семейных, домашних и иных нужд, не связанных с осуществлением предпринимательской деятельности либо удовлетворением бытовых потребностей в офисе предприятия, учреждения или организации. Использование прибора в целях, отличных от вышеуказанных, является нарушением правил надлежащей эксплуатации прибора.

Наличие фирменной заводской типовой таблички на приборе обязательно! Пожалуйста, убедитесь в ее наличии и сохраните ее на приборе в течение всего срока службы прибора. Удаление таблички ведет к обезличению прибора и к возможным нарушениям правил его эксплуатации.

Изготовитель не несет ответственность за недостатки в приборе, если сервисной службой будет доказано, что они возникли после передачи прибора потребителю вследствие нарушения им правил пользования, транспортировки, хранения, действий третьих лиц, непреодолимой силы (пожара, природной катастрофы и т.п.), попадания бытовых насекомых и грызунов, воздействия иных посторонних факторов, а также вследствие существенных нарушений технических требований, оговоренных в инструкции по эксплуатации, в том числе нестабильности параметров электросети, установленных ГОСТ 32144-2013.

Для подтверждения даты покупки прибора при гарантийном ремонте или предъявлении иных предусмотренных законом требований убедительно просим Вас сохранять документы о покупке (чек, квитанцию, иные документы, подтверждающие дату и место покупки).

Соблюдение рекомендаций и указаний, содержащихся в инструкции по эксплуатации (правилах пользования), поможет избежать проблем в эксплуатации прибора и его обслуживании.

Неисправные узлы приборов в гарантийный период бесплатно ремонтируются или заменяются новыми. Решение вопроса о целесообразности их замены или ремонта остается за службами сервиса.

9. Информация о сервисе

В период и после истечения гарантийного срока наша Служба Сервиса, а также мастерские наших партнеров всегда готовы предложить Вам свои услуги. Список адресов уполномоченных изготовителем пунктов авторизованного сервисного обслуживания находится на официальном сайте в Интернете: www.bosch-home.ru.

Срок службы малых бытовых приборов (кроме кухонных комбайнов и пылесосов) составляет 2 года. Срок службы кухонных комбайнов и пылесосов составляет 5 лет. Срок службы изделия исчисляется с даты его покупки, либо при невозможности ее определения, с даты изготовления изделия, нанесенной на типовую табличку изделия. В соответствии со стандартом изготовителя дата изготовления маркируется FD ПГММ, где ПГ – год изготовления минус 1920, а ММ – месяц изготовления. Для определения года изготовления прибора необходимо к 1920 прибавить число ПГ.

* Бесплатный круглосуточный телефон для звонков на территории РФ.

B34C065N1-1M00 03/2017



BOSCH

Разработано для жизни

**Информация о бытовой технике, произведенной под контролем концерна
BSX Хаусгерете ГмбХ, Карл-Верн-Штр. 34, 81739 Мюнхен, Германия
в соответствии с требованиями Федерального Закона РФ от 23 ноября 2009 г.
№ 261-ФЗ, законодательства о техническом регулировании
и законодательства о защите прав потребителей Российской Федерации**

Продукция: кофеварки, кофемашины, приборы для горячих напитков TASSIMO, приборы для нагревания воды, тостеры, чаеварки, электрочайники, мультиварки, переносные грили

**Товарный знак:
Bosch**

ВНИМАНИЕ! Ассортимент продукции постоянно обновляется. Технические характеристики продукции, в том числе энергоэффективности, постоянно совершенствуются. Продукция регулярно проходит обязательную процедуру подтверждения соответствия согласно действующему законодательству. Информацию о реквизитах актуальных сертификатов соответствия и сроках их действия, актуальную информацию о классе и характеристиках энергоэффективности продукции, информацию об актуальном ассортименте продукции можно получить у организации, выполняющей функции иностранного изготовителя на территории Российской Федерации ООО «БСХ Бытовые Приборы», 198515, Санкт-Петербург, г. Петергоф, ул. Карла Сименса, д.1 лит. А, филиал в г. Москва, 119071, ул. Малая Калужская, д.15, телефон (495) 737-2777, факс (495) 737-2798.

Компания ООО «БСХ Бытовые Приборы», 198515, Санкт-Петербург, г. Петергоф, ул. Карла Сименса, д.1 лит. А, филиал в г. Москва, 119071, ул. Малая Калужская, д.15, телефон (495) 737-2777, факс (495) 737-2798 осуществляет свою деятельность по подтверждению соответствия продукции от имени производителя на единой таможенной территории Евразийского экономического союза в соответствии с действующими техническими регламентами, в качестве уполномоченного Изготовителем лица, а также выполняет требования, предусмотренные Законом РФ №184-ФЗ «О техническом регулировании» для лица, выполняющего функции иностранного изготовителя на территории Российской Федерации.

Импортером в Российскую Федерацию продукции, сертифицированной в качестве серийно производимой, является ООО «БСХ Бытовые Приборы», 198515, Санкт-Петербург, г. Петергоф, ул. Карла Сименса, д.1 лит. А, филиал в г. Москва, 119071, ул. Малая Калужская, д.15, телефон (495) 737-2777.

Организацией, указываемой на продукции в целях идентификации продукции и осуществляющей первичное размещение продукции на рынке Европейского союза, является Роберт Бош Хаусгерете ГмбХ Карл-Верн-Штр. 34, 81739 Мюнхен, Германия (Robert Bosch Hausgeräte GmbH, Carl-Wery-Str. 34, 81739 München, Germany).

Юридическим лицом (изготовителем), осуществляющим от своего имени изготовление продукции и ответственным за ее соответствие требованиям применимых технических регламентов, является БСХ Хаусгерете ГмбХ, Карл-Верн-Штр. 34, 81739 Мюнхен, Германия (BSH Hausgeräte GmbH, Carl-Wery-Str. 34, 81739 München, Germany).

При перевозке, погрузке, разгрузке и хранении продукции следует руководствоваться, помимо изложенных в инструкции по эксплуатации, следующими требованиями:

- Запрещается подвергать продукцию существенным механическим нагрузкам, которые могут привести к повреждению продукции и/или нарушению ее упаковки.
- Необходимо избегать попадания на упаковку продукции воды и других жидкостей.

Перед перевозкой или передачей на хранение бывшей в эксплуатации продукции при отрицательной температуре необходимо убедиться в отсутствии в продукции воды.

Продукция предназначена к использованию в условиях температуры выше 0°С и относительной влажности, не превышающей 93%.

Перед началом эксплуатации продукции, длительное время находившейся под воздействием отрицательной температуры, необходимо выдержать ее в условиях комнатной температуры несколько часов.

Правила реализации продукции определяются предприятиями розничной торговли в соответствии с требованиями действующего законодательства.

Указания по утилизации продукции содержатся в инструкции по эксплуатации и могут быть уточнены у муниципальных органов исполнительной власти.

Для продукции, реализованной изготовителем в течение срока действия сертификата соответствия, этот сертификат действителен при ее поставке, продаже и использовании (применении) в течение срока службы, установленного в соответствии со статьей 18 Закона РФ о защите прав потребителей. Срок службы на продукцию указан производителем в листовке «Информация изготовителя о гарантийном и сервисном обслуживании».

Продукция может быть идентифицирована по модельному обозначению (поле «E-Nr.»), апробационному типу (поле «Туре») и товарному знаку Bosch, нанесенным на продукцию, упаковку и (или) содержащихся в эксплуатационных документах. В соответствии с внутренним стандартом изготовителя бытовая техника идентифицируется по следующей схеме:

E-Nr. <материальный номер> / <индекс сервисной службы>

Материальный номер представляет собой буквенно-цифровое обозначение продукции длиной не более 10 символов, используемое при продаже (именуемое модельным обозначением или моделью бытового прибора) торговой марки Bosch. Материальный номер (модель) указывается между кодовым словом «E-Nr.» и косой чертой «/».

Индекс сервисной службы – двузначное цифровое обозначение, присваиваемое единице продукции в процессе производства и используемое сервисной службой.

Эксплуатационные документы разрабатываются в унифицированной форме для широкого ассортимента продукции, поэтому изготовителем предусмотрено указание торгового обозначения прибора в эксплуатационных документах как полностью, так и частично, при условии, что это позволяет определить принадлежность данного эксплуатационного документа к бытовому прибору, сопровождаемому этим эксплуатационным документом. Установление в процессе идентификации соответствия характеристик бытового прибора положениям, содержащимся в прилагаемых к нему эксплуатационных документах, проводится путем анализа информации, изложенной в эксплуатационных документах.

В состав эксплуатационных документов, предусмотренных изготовителем для продукции, могут входить настоящая информация, инструкция (руководство) по эксплуатации, информация об условиях гарантийного и сервисного обслуживания.

Маркирование продукции осуществляется изготовителем на типовой табличке прибора, на упаковочной этикетке, непосредственно на упаковке прибора, а также может производиться иными способами, обеспечивающими доступное и наглядное представление информации о приборе в местах продаж.

EAC Продукция, которая прошла процедуру подтверждения соответствия согласно требованиям технических регламентов Таможенно-го союза и/или технических регламентов Евразийского экономического союза, маркируется единым знаком обращения продукции на рынке государств-членов Таможенного союза (Евразийского экономического союза).

Продукция соответствует следующим техническим регламентам Таможенного союза:

- ТР ТС 020/2011 Электromагнитная совместимость технических средств
- ТР ТС 004/2011 О безопасности низковольтного оборудования
- ТР ЕАЭС 037/2016 Об ограничении применения опасных веществ в изделиях электротехники и радиоэлектроники с даты вступления его в силу

Эксплуатационные документы на продукцию выполняются на русском языке. Эксплуатационные документы на государственных языках государств-членов Евразийского экономического союза, отличных от русского, при наличии соответствующих требований в законодательстве можно безвозмездно получить у торгующей организации-резидента соответствующего государства-члена Евразийского экономического союза.

Информация о комплектации продукции представлена в торговых залах, может быть запрошена по телефону бесплатной «горячей линии» (800) 200-2961, а также доступна в интернете на сайте производителя <http://www.bosch-home.ru>

Торговое обозначение	Апробационный тип	Сертификат соответствия			Страна-изготовитель
		Регистрационный номер	Дата выдачи	Действует до	
Приборы для горячих напитков TASSIMO					
TAS1251	СТРМ07	С-ДЕ.АЯ46.В.72778	15.12.2015	14.12.2020	Китай
TAS1252	СТРМ07	С-ДЕ.АЯ46.В.72778	15.12.2015	14.12.2020	Китай
TAS1253	СТРМ07	С-ДЕ.АЯ46.В.72778	15.12.2015	14.12.2020	Китай
TAS1254	СТРМ07	С-ДЕ.АЯ46.В.72778	15.12.2015	14.12.2020	Китай
TAS1255	СТРМ07	С-ДЕ.АЯ46.В.72778	15.12.2015	14.12.2020	Китай
TAS1257	СТРМ07	С-ДЕ.АЯ46.В.72778	15.12.2015	14.12.2020	Китай
TAS1401	СТРМ07	С-ДЕ.АЯ46.В.72778	15.12.2015	14.12.2020	Китай
TAS1402	СТРМ07	С-ДЕ.АЯ46.В.72778	15.12.2015	14.12.2020	Китай
TAS1403	СТРМ07	С-ДЕ.АЯ46.В.72778	15.12.2015	14.12.2020	Китай
TAS1404	СТРМ07	С-ДЕ.АЯ46.В.72778	15.12.2015	14.12.2020	Китай
TAS1407	СТРМ07	С-ДЕ.АЯ46.В.72778	15.12.2015	14.12.2020	Китай
TAS3202	СТРМ08	С-ДЕ.АЯ46.В.72778	15.12.2015	14.12.2020	Китай
TAS3203	СТРМ08	С-ДЕ.АЯ46.В.72778	15.12.2015	14.12.2020	Китай
TAS3204	СТРМ08	С-ДЕ.АЯ46.В.72778	15.12.2015	14.12.2020	Китай
TAS3205	СТРМ08	С-ДЕ.АЯ46.В.72778	15.12.2015	14.12.2020	Китай
TAS4501	СТРМ06	С-ДЕ.АЯ46.В.72778	15.12.2015	14.12.2020	Словения
TAS4502	СТРМ06	С-ДЕ.АЯ46.В.72778	15.12.2015	14.12.2020	Словения
TAS4503	СТРМ06	С-ДЕ.АЯ46.В.72778	15.12.2015	14.12.2020	Словения
TAS4504	СТРМ06	С-ДЕ.АЯ46.В.72778	15.12.2015	14.12.2020	Словения
TASS542EE	СТРМ05	С-ДЕ.АЯ46.В.72778	15.12.2015	14.12.2020	Словения
TASS544EE	СТРМ05	С-ДЕ.АЯ46.В.72778	15.12.2015	14.12.2020	Словения
TASS546EE	СТРМ05	С-ДЕ.АЯ46.В.72778	15.12.2015	14.12.2020	Словения
TAS7002	СТРМ09	С-ДЕ.АЯ46.В.72778	15.12.2015	14.12.2020	Словения
TAS7004	СТРМ09	С-ДЕ.АЯ46.В.72778	15.12.2015	14.12.2020	Словения
Тостеры					
TAT3A011	СТАТ20	С-ДЕ.АЯ46.В.73483	10.02.2016	09.02.2021	Китай
TAT3A012	СТАТ20	С-ДЕ.АЯ46.В.73483	10.02.2016	09.02.2021	Китай
TAT3A014	СТАТ20	С-ДЕ.АЯ46.В.73483	10.02.2016	09.02.2021	Китай
TAT3A016	СТАТ20	С-ДЕ.АЯ46.В.73483	10.02.2016	09.02.2021	Китай
TAT6101	СТАТ11	С-ДЕ.АЯ46.В.73483	10.02.2016	09.02.2021	Китай
TAT6104	СТАТ11	С-ДЕ.АЯ46.В.73483	10.02.2016	09.02.2021	Китай
TAT6901	СТАТ11	С-ДЕ.АЯ46.В.73483	10.02.2016	09.02.2021	Китай
TAT6A111	СТАТ08В	С-ДЕ.АЯ46.В.76368	09.09.2016	08.09.2021	Китай
TAT6A113	СТАТ08В	С-ДЕ.АЯ46.В.76368	09.09.2016	08.09.2021	Китай
TAT6A114	СТАТ08В	С-ДЕ.АЯ46.В.76368	09.09.2016	08.09.2021	Китай
TAT6A913	СТАТ08В	С-ДЕ.АЯ46.В.76368	09.09.2016	08.09.2021	Китай
TAT7203	СТАТ09А	С-ДЕ.АЯ46.В.76368	09.09.2016	08.09.2021	Китай
TAT7525	СТАТ09А	С-ДЕ.АЯ46.В.76368	09.09.2016	08.09.2021	Китай
TAT8611	СТАТ15	С-ДЕ.АЯ46.В.73483	10.02.2016	09.02.2021	Китай
TAT8612	СТАТ15	С-ДЕ.АЯ46.В.73483	10.02.2016	09.02.2021	Китай
TAT8613	СТАТ15	С-ДЕ.АЯ46.В.73483	10.02.2016	09.02.2021	Китай
TAT8619	СТАТ15	С-ДЕ.АЯ46.В.73483	10.02.2016	09.02.2021	Китай
Кофеварки и кофемашинны					
TCA5309	СТЕС25С	С-ДЕ.АЯ46.В.73182	20.01.2016	19.01.2021	Португалия
TES50129RW	СТЕС32	С-ДЕ.АЯ46.В.73182	20.01.2016	19.01.2021	Словения
TES51521RW	СТЕС32	С-ДЕ.АЯ46.В.73182	20.01.2016	19.01.2021	Словения
TES51523RW	СТЕС32	С-ДЕ.АЯ46.В.73182	20.01.2016	19.01.2021	Словения
TES5236RW	СТЕС32	С-ДЕ.АЯ46.В.73182	20.01.2016	19.01.2021	Словения
TES556M1RU	СТЕС32	С-ДЕ.АЯ46.В.73182	20.01.2016	19.01.2021	Словения
TES559M1RU	СТЕС32	С-ДЕ.АЯ46.В.73182	20.01.2016	19.01.2021	Словения
TES60321RW	СТЕС32Х	С-ДЕ.АЯ46.В.73182	20.01.2016	19.01.2021	Словения
TES60523RW	СТЕС32Х	С-ДЕ.АЯ46.В.73182	20.01.2016	19.01.2021	Словения
TES60729RW	СТЕС32Х	С-ДЕ.АЯ46.В.73182	20.01.2016	19.01.2021	Словения
TES65339RU	СТЕС32Х	С-ДЕ.АЯ46.В.73182	20.01.2016	19.01.2021	Словения
TES67533RU	СТЕС32Х	С-ДЕ.АЯ46.В.73182	20.01.2016	19.01.2021	Словения
TES71221RW	СТЕС30Х	С-ДЕ.АЯ46.В.73182	20.01.2016	19.01.2021	Словения
TES71525RW	СТЕС30Х	С-ДЕ.АЯ46.В.73182	20.01.2016	19.01.2021	Словения
TES80329RW	СТЕС30М	С-ДЕ.АЯ46.В.73182	20.01.2016	19.01.2021	Словения
TES80521RW	СТЕС30М	С-ДЕ.АЯ46.В.73182	20.01.2016	19.01.2021	Словения
TES80721RW	СТЕС30М	С-ДЕ.АЯ46.В.73182	20.01.2016	19.01.2021	Словения
TIS30129RW	СТЕС35А	С-ДЕ.АЯ46.В.76089	19.08.2016	18.08.2021	Словения
TIS30321RW	СТЕС35А	С-ДЕ.АЯ46.В.76089	19.08.2016	18.08.2021	Словения
TKA3A031	СТКА20	С-ДЕ.АЯ46.В.73144	18.01.2016	17.01.2021	Китай
TKA3A034	СТКА20	С-ДЕ.АЯ46.В.73144	18.01.2016	17.01.2021	Китай
TKA6031А	СТКА6	С-ДЕ.АЯ46.В.73144	18.01.2016	17.01.2021	Китай
TKA6033	СТКА6	С-ДЕ.АЯ46.В.73144	18.01.2016	17.01.2021	Китай
TKA6034	СТКА6	С-ДЕ.АЯ46.В.73144	18.01.2016	17.01.2021	Китай
TKA6643	СТКА6	С-ДЕ.АЯ46.В.73144	18.01.2016	17.01.2021	Китай

Торговое обозначение	Апробационный тип	Сертификат соответствия			Страна-изготовитель
		Регистрационный номер	Дата выдачи	Действует до	
Кофеварки и кофемашинны					
TКА6A041	СТКА08А	С-ДЕ.АЯ46.В.77438	18.11.2016	17.11.2021	Польша
TКА6A043	СТКА08А	С-ДЕ.АЯ46.В.77438	18.11.2016	17.11.2021	Польша
TКА6A044	СТКА08А	С-ДЕ.АЯ46.В.77438	18.11.2016	17.11.2021	Польша
TКА6A643	СТКА08В	С-ДЕ.АЯ46.В.77438	18.11.2016	17.11.2021	Польша
TКА6A683	СТКА08В	С-ДЕ.АЯ46.В.77438	18.11.2016	17.11.2021	Польша
Чайники					
TTA2201	СТТА1	С-ДЕ.АЯ46.В.62082	14.02.2014	13.02.2019	Чехия
Электрочайники					
TWK1201N	СТWK9А	С-ДЕ.АЯ46.В.73646	20.02.2016	19.02.2021	Китай
TWK3A011	СТWK20	С-ДЕ.АЯ46.В.73646	20.02.2016	19.02.2021	Китай
TWK3A013	СТWK20	С-ДЕ.АЯ46.В.73646	20.02.2016	19.02.2021	Китай
TWK3A014	СТWK20	С-ДЕ.АЯ46.В.73646	20.02.2016	19.02.2021	Китай
TWK3A017	СТWK20	С-ДЕ.АЯ46.В.73646	20.02.2016	19.02.2021	Китай
TWK3A051	СТWK20В	С-ДЕ.АЯ46.В.73646	20.02.2016	19.02.2021	Китай
TWK6001	СТWK11	С-ДЕ.АЯ46.В.73646	20.02.2016	19.02.2021	Китай
TWK6003V	СТWK11	С-ДЕ.АЯ46.В.73646	20.02.2016	19.02.2021	Чехия
TWK6004N	СТWK11	С-ДЕ.АЯ46.В.73646	20.02.2016	19.02.2021	Китай
TWK6006N	СТWK11	С-ДЕ.АЯ46.В.73646	20.02.2016	19.02.2021	Китай
TWK6007N	СТWK11	С-ДЕ.АЯ46.В.73646	20.02.2016	19.02.2021	Китай
TWK6008	СТWK11	С-ДЕ.АЯ46.В.73646	20.02.2016	19.02.2021	Китай
TWK6801	СТWK13	С-ДЕ.АЯ46.В.73646	20.02.2016	19.02.2021	Китай
TWK6A011	СТWK08А	С-ДЕ.АЯ46.В.76395	13.09.2016	12.09.2021	Китай
TWK6A013	СТWK08А	С-ДЕ.АЯ46.В.76395	13.09.2016	12.09.2021	Китай
TWK6A014	СТWK08А	С-ДЕ.АЯ46.В.76395	13.09.2016	12.09.2021	Китай
TWK6A813	СТWK08А	С-ДЕ.АЯ46.В.76395	13.09.2016	12.09.2021	Китай
TWK7090	СТWK28	С-ДЕ.АЯ46.В.73646	20.02.2016	19.02.2021	Китай
TWK70A03	СТWK30А	С-ДЕ.АЯ46.В.73646	20.02.2016	19.02.2021	Китай
TWK7101	СТWK26	С-ДЕ.АЯ46.В.73646	20.02.2016	19.02.2021	Китай
TWK7203	СТWK32А	С-ДЕ.АЯ46.В.75008	14.07.2016	13.07.2021	Китай
TWK7403	СТWK27	С-ДЕ.АЯ46.В.73646	20.02.2016	19.02.2021	Китай
TWK7501	СТWK31А	С-ДЕ.АЯ46.В.73646	20.02.2016	19.02.2021	Китай
TWK7502	СТWK31А	С-ДЕ.АЯ46.В.73646	20.02.2016	19.02.2021	Китай
TWK7506	СТWK31А	С-ДЕ.АЯ46.В.73646	20.02.2016	19.02.2021	Китай
TWK7507	СТWK31А	С-ДЕ.АЯ46.В.73646	20.02.2016	19.02.2021	Китай
TWK7601	СТWK23	С-ДЕ.АЯ46.В.73646	20.02.2016	19.02.2021	Китай
TWK7603	СТWK23	С-ДЕ.АЯ46.В.73646	20.02.2016	19.02.2021	Китай
TWK7604	СТWK23	С-ДЕ.АЯ46.В.73646	20.02.2016	19.02.2021	Китай
TWK7607	СТWK23	С-ДЕ.АЯ46.В.73646	20.02.2016	19.02.2021	Китай
TWK7801	СТWK22	С-ДЕ.АЯ46.В.73646	20.02.2016	19.02.2021	Китай
TWK7804	СТWK22	С-ДЕ.АЯ46.В.73646	20.02.2016	19.02.2021	Китай
TWK7805	СТWK22	С-ДЕ.АЯ46.В.73646	20.02.2016	19.02.2021	Китай
TWK7808	СТWK22	С-ДЕ.АЯ46.В.73646	20.02.2016	19.02.2021	Китай
TWK7809	СТWK22	С-ДЕ.АЯ46.В.73646	20.02.2016	19.02.2021	Китай
TWK78A01	СТWK29А	С-ДЕ.АЯ46.В.73646	20.02.2016	19.02.2021	Китай
TWK7901	СТWK24	С-ДЕ.АЯ46.В.73646	20.02.2016	19.02.2021	Китай
TWK7902	СТWK25	С-ДЕ.АЯ46.В.73646	20.02.2016	19.02.2021	Китай
TWK7S05	СТWK09А	С-ДЕ.АЯ46.В.76395	13.09.2016	12.09.2021	Китай
TWK8611P	СТWK15	С-ДЕ.АЯ46.В.73646	20.02.2016	19.02.2021	Китай
TWK8612P	СТWK15	С-ДЕ.АЯ46.В.73646	20.02.2016	19.02.2021	Китай
TWK8613P	СТWK15	С-ДЕ.АЯ46.В.73646	20.02.2016	19.02.2021	Китай
TWK8617P	СТWK15	С-ДЕ.АЯ46.В.73646	20.02.2016	19.02.2021	Китай
TWK861P3RU	СТWK15S	С-ДЕ.АЯ46.В.73646	20.02.2016	19.02.2021	Китай
TWK861P4RU	СТWK15S	С-ДЕ.АЯ46.В.73646	20.02.2016	19.02.2021	Китай
Приборы для нагрева воды					
THD2021	СТDW16А	С-ДЕ.АЯ46.В.73214	22.01.2016	21.01.2021	Германия
THD2023	СТDW16А	С-ДЕ.АЯ46.В.73214	22.01.2016	21.01.2021	Германия
Мультиварки					
MUC22B42RU	СНМС01А	С-ДЕ.АЯ46.В.73382	02.02.2016	01.02.2021	Китай
MUC24B64RU	СНМС01В	С-ДЕ.АЯ46.В.73382	02.02.2016	01.02.2021	Китай
MUC28B64RU	СНМС01С	С-ДЕ.АЯ46.В.73382	02.02.2016	01.02.2021	Китай
MUC48B68RU	СНМС02	С-ДЕ.АЯ46.В.73382	02.02.2016	01.02.2021	Китай
MUC48V68RU	СНМС02	С-ДЕ.АЯ46.В.73382	02.02.2016	01.02.2021	Китай
MUC88B68RU	СНМС04	С-ДЕ.АЯ46.В.73382	02.02.2016	01.02.2021	Китай
Переносные грили					
TFB3302V	СТTK1	С-ДЕ.АЯ46.В.80643	28.06.17	27.06.22	Греция
TFB4402V	СТTK4	С-ДЕ.АЯ46.В.80643	28.06.17	27.06.22	Греция
TFB4431V	СТTK4А	С-ДЕ.АЯ46.В.80643	28.06.17	27.06.22	Греция



Garantiebedingungen

Gültig in der Bundesrepublik Deutschland

Die nachstehenden Bedingungen, die Voraussetzungen und Umfang unserer Garantieleistung beschreiben, lassen die Gewährleistungsverpflichtungen des Verkäufers aus dem Kaufvertrag mit dem Endabnehmer unberührt. Für dieses Gerät leisten wir Garantie gemäß nachstehenden Bedingungen:

1. Wir beheben unentgeltlich nach Maßgabe der folgenden Bedingungen (Nr. 2 – 6) Mängel am Gerät, die nachweislich auf einem Material- und/ oder Herstellungsfehler beruhen, wenn sie uns unverzüglich nach Feststellung und innerhalb von 24 Monaten nach Lieferung an den Erstendabnehmer gemeldet werden. Zeigt sich der Mangel innerhalb von 6 Monaten ab Lieferung, wird vermutet, dass es sich um einen Material- oder Herstellungsfehler handelt.
2. Die Garantie erstreckt sich nicht auf leicht zerbrechliche Teile wie z.B. Glas oder Kunststoff bzw. Glühlampen. Eine Garantiepflicht wird nicht ausgelöst durch geringfügige Abweichungen von der Soll Beschaffenheit, die für Wert und Gebrauchstauglichkeit des Gerätes unerheblich sind, oder durch Schäden aus chemischen und elektrochemischen Einwirkungen von Wasser, sowie allgemein aus anomalen Umweltbedingungen oder sachfremden Betriebsbedingungen oder wenn das Gerät sonst mit ungeeigneten Stoffen in Berührung gekommen ist. Ebenso kann keine Garantie übernommen werden, wenn die Mängel am Gerät auf Transportschäden, die nicht von uns zu vertreten sind, nicht fachgerechte Installation und Montage, Fehlgebrauch, eine nicht haushaltsübliche Nutzung, mangelnde Pflege oder Nichtbeachtung von Bedienungs- oder Montagehinweisen zurückzuführen sind. Der Garantieanspruch erlischt, wenn Reparaturen oder Eingriffe von Personen vorgenommen werden, die hierzu von uns nicht ermächtigt sind, oder wenn unsere Geräte mit Ersatzteilen, Ergänzungs- oder Zubehörteilen versehen werden, die keine Originalteile sind und dadurch ein Defekt verursacht wird.
3. Die Garantieleistung erfolgt in der Weise, dass mangelhafte Teile nach unserer Wahl unentgeltlich instandgesetzt oder durch einwandfreie Teile ersetzt werden.
Geräte, die zumutbar (z.B. im PKW) transportiert werden können, und für die unter Bezugnahme auf diese Garantie eine Garantieleistung beansprucht wird, sind unserer nächstgelegenen Kundendienststelle oder unserem Vertragskundendienst zu übergeben oder zuzusenden. Instandsetzungen am Aufstellungsort können nur für stationär betriebene (feststehende) Geräte verlangt werden.
Es ist jeweils der Kaufbeleg mit Kauf- und/oder Lieferdatum vorzulegen. Ersetzte Teile gehen in unser Eigentum über.
4. Sofern die Nachbesserung von uns abgelehnt wird oder fehlschlägt, wird innerhalb der oben genannten Garantiezeit auf Wunsch des Endabnehmers kostenfrei gleichwertiger Ersatz geliefert.
5. Garantieleistungen bewirken weder eine Verlängerung der Garantiefrist, noch setzen sie eine neue Garantiefrist in Lauf. Die Garantiefrist für eingebaute Ersatzteile endet mit der Garantiefrist für das ganze Gerät.
6. Weitergehende oder andere Ansprüche, insbesondere solche auf Ersatz außerhalb des Gerätes entstandener Schäden sind – soweit eine Haftung nicht zwingend gesetzlich angeordnet ist – ausgeschlossen.

Diese Garantiebedingungen gelten für in Deutschland gekaufte Geräte. Werden Geräte ins Ausland verbracht, die die technischen Voraussetzungen (z.B. Spannung, Frequenz, Gasarten, etc.) für das entsprechende Land aufweisen und die für die jeweiligen Klima- und Umweltbedingungen geeignet sind, gelten diese Garantiebedingungen auch, soweit wir in dem entsprechenden Land ein Kundendienstnetz haben. Für im Ausland gekaufte Geräte gelten die von unserer jeweils zuständigen Landesvertretung herausgegebenen Garantiebedingungen. Diese können Sie über Ihren Fachhändler, bei dem Sie das Gerät gekauft haben, oder direkt bei unserer Landesvertretung anfordern.

Beachten Sie unser weiteres Kundendienst-Angebot:

Auch nach Ablauf der Garantie stehen Ihnen unser Werkskundendienst und unsere Servicepartner zur Verfügung.

Robert Bosch Hausgeräte GmbH

Carl-Wery-Straße 34, 81739 München, GERMANY

Gültig in Österreich und in der Schweiz

Für dieses Gerät gelten die von unserer jeweils zuständigen Landesvertretung herausgegebenen Garantiebedingungen, in dem das Gerät gekauft wurde. Sie können die Garantiebedingungen jederzeit über Ihren Fachhändler, bei dem Sie das Gerät gekauft haben oder direkt bei unserer Landesvertretung anfordern.

Darüber hinaus sind diese auch im Internet unter der benannten Webadresse hinterlegt. Für die Inanspruchnahme von Garantieleistungen ist in jedem Fall die Vorlage des Kaufbeleges erforderlich.



Garantie – Guarantee

en Guarantee

The guarantee conditions for this appliance are as defined by our representative in the country in which it is sold. Details regarding these conditions can be obtained from the dealer from whom the appliance was purchased. The bill of sale or receipt must be produced when making any claim under the terms of this guarantee.

fr Garantie (CH)

Les conditions de garantie applicables sont celles publiées par notre distributeur dans le pays où a été effectué l'achat. Le revendeur chez qui vous vous êtes procuré l'appareil fournira les modalités de garantie sur simple demande de votre part. En cas de recours en garantie, veuillez toujours vous munir de la preuve d'achat.

es Garantía

CONDICIONES DE GARANTIA PAE BOSCH se compromete a reparar o reponer de forma gratuita durante un período de 24 meses, a partir de la fecha de compra por el usuario final, las piezas cuyo defecto o falta de funcionamiento obedezca a causas de fabricación, así como la mano de obra necesaria para su reparación, siempre y cuando el aparato sea llevado por el usuario al taller del Servicio Técnico Autorizado por BOSCH.

En el caso de que el usuario solicitara la visita del Técnico Autorizado a su domicilio para la reparación del aparato, estará obligado el usuario a pagar los gastos del desplazamiento.

Esta garantía no incluye: lámparas, cristales, plásticos, ni piezas estéticas, reclamadas después del primer uso, ni averías producidas por causas ajenas a la fabricación o por uso no doméstico. Igualmente no están amparadas por esta garantía las averías o falta de funcionamiento producidas por causas no imputables al aparato (manejo inadecuado del mismo, limpiezas, voltajes e instalación incorrecta) o falta de seguimiento de las instrucciones de funcionamiento y mantenimiento que para cada aparato se incluyen en el folleto de instrucciones. Para la efectividad de esta garantía es imprescindible acreditar por parte del usuario y ante el Servicio Autorizado de BOSCH, la fecha de adquisición mediante la correspondiente FACTURA DE COMPRA que el usuario acompañará con el aparato cuando ante la eventualidad de una avería lo tenga que llevar al Taller Autorizado.

La intervención en el aparato por personal ajeno al Servicio Técnico Autorizado por BOSCH, significa la pérdida de garantía. GUARDE POR TANTO LA FACTURA DE COMPRA. Todos nuestros técnicos van provistos del correspondiente carnet avalado por ANFEL (Asociación Nacional de Fabricantes de Electrodomésticos) que le acredita como Servicio Autorizado de BOSCH. Exija su identificación.

it Garanzia (CH)

Per questo apparecchio sono valide le condizioni di garanzia pubblicate dal nostro rappresentante nel paese di vendita. Il rivenditore, presso il quale è stato acquistato l'apparecchio, è sempre ben disposto a fornire a richiesta informazioni a proposito. Per l'esercizio del diritto di garanzia è comunque necessario presentare il documento di acquisto.

sv Konsumentbestämmelser

I Sverige gäller av EHL antagna konsumentbestämmelser. Den fullständiga texten finns hos din handlare. Spar kvittot.

da Reklamationsret

På dette apparat yder Bosch 2 års reklamationsret. Købsnota skal altid vedlægges ved indsendelse til reparation, hvis denne ønskes udført indenfor retten til reklamation. Medfølger købsnota ikke, vil reparationen altid blive udført mod beregning. Indsendelse til reparation
Skulle Deres Bosch apparat gå i stykker, kan det indsendes til vort serviceværksted:
BSH Hvidevarer A/S, Telegrafvej 4,
2750 Ballerup, tlf. 44 89 88 10.

no Garanti

For dette apparatet gjelder de garantibetingelser som er oppgitt av vår representant i de respektive land. Detaljer om disse garantibetingelsene får du ved å henvende deg til elektrohandelen der du har kjøpt apparatet. Ved krav i forbindelse med garantiytelser, er det i alle fall nødvendig å legge fram kvittering for kjøpet av apparatet.

pl Gwarancja

Dla urządzenia obowiązują warunki gwarancji wydanej przez nasze przedstawicielstwo handlowe w kraju zakupu. Dokładne informacje otrzymacie Państwo w każdej chwili w punkcie handlowym, w którym dokonano zakupu urządzenia. W celu skorzystania z usług gwarancyjnych konieczne jest przedłożenie dowodu kupna urządzenia. Warunki gwarancji regulowane są odpowiednimi przepisami Kodeksu cywilnego oraz Rozporządzeniem Rady Ministrów z dnia 30.05.1995 roku w sprawie szczególnych warunków zawierania i wykonywania umów rzeczy ruchomych z udziałem konsumentów.

cs Záruční podmínky

Pro tento přístroj platí záruční podmínky, které byly vydány naší kompetentní pobočkou v zemi, ve které byl přístroj zakoupen. Záruční podmínky si můžete kdykoliv vyžádat prostřednictvím svého odborného prodejce, u kterého jste zakoupili přístroj, nebo přímo v naší pobočce v příslušné zemi.



Garantie – Guarantee

sk Záručné podmienky

Pre tento prístroj platia záručné podmienky, ktoré boli vydané našou kompetentnou pobočkou v krajine, v ktorej bol prístroj zakúpený.

Záručné podmienky si môžete kedykoľvek vyžiadať prostredníctvom svojho odborného predajcu, u ktorého ste zakúpili prístroj, alebo priamo v našej pobočke v príslušnej krajine.

ro Condiții de garanție

Pentru acest aparat sunt valabile condițiile de garanție care au fost publicate de către reprezentanța competentă a țării din care a fost cumpărat aparatul. Puteți solicita oricând condițiile de garanție de la comerciantul dvs. de la care ați cumpărat aparatul, sau le puteți cere direct de la reprezentanța noastră din țară.

ru Условия гарантийного обслуживания

Получить исчерпывающую информацию об условиях гарантийного обслуживания.

Вы можете в Вашем ближайшем авторизованном сервисном центре или в сервисном центре от производителя ООО «БСХ Бытовые Приборы», а также найти в фирменном гарантийном талоне, выдаваемом при продаже.



Garantie – Guarantee

el Όροι εγγύησης

1. Η εγγύηση καλής λειτουργίας των προϊόντων μας παρέχεται για χρονικό διάστημα είκοσι τεσσάρων (24) μηνών από την ημερομηνία της πρώτης αγοράς που αναγράφεται στη θεωρημένη απόδειξη αγοράς. Για την παροχή της εγγύησης απαιτείται η επίδειξη της θεωρημένης απόδειξης αγοράς στην οποία αναγράφεται ο τύπος και το μοντέλο του προϊόντος.
2. Η εταιρεία μέσα στα ανωτέρω χρονικά όρια, σε περίπτωση πλημμελούς λειτουργίας της συσκευής, αναλαμβάνει την υποχρέωση της επαναφοράς της σε ομαλή λειτουργία και της αντικατάστασης κάθε τυχόν ελαττωματικού μέρους (πλην των αναλώσιμων και των ευπαθών, όπως τα γυάλινα, λαμπτήρες κλπ.). Απαραίτητη προϋπόθεση για να ισχύει η εγγύηση είναι η μη λειτουργία της συσκευής να προέρχεται από την πλημμελή κατασκευή της και όχι επί παραδείγματι από κακή χρήση, λανθασμένη εγκατάσταση, μη τήρηση των οδηγιών χρήσης της συσκευής, ακατάλληλη συντήρηση από πρόσωπα μη εξουσιοδοτημένα από την BSH Οικιακές Συσκευές Α.Β.Ε. ή από εξωγενείς παράγοντες όπως διακοπές ηλεκτρικού ρεύματος ή διαφοροποίησης της τάσης κλπ.
3. Στην περίπτωση που το προϊόν δεν λειτουργεί σωστά λόγω της κατασκευής του και εφόσον η πλημμελής λειτουργία εκδηλώθηκε κατά την περίοδο εγγύησης, η μονάδα Σέρβις (ή το εξουσιοδοτημένο συνεργείο) της BSH Οικιακές Συσκευές Α.Β.Ε. θα το επισκευάσει με σκοπό τη χρήση για την οποία κατασκευάστηκε, χωρίς να υπάρξει χρέωση για ανταλλακτικά ή την εργασία.
4. Δεν καλύπτονται από την εγγύηση οι κίνδυνοι που σχετίζονται με τη μεταφορά του προϊόντος προς επισκευή στον μεταπωλητή ή προς την μονάδα Σέρβις (ή προς το Εξουσιοδοτημένο Συνεργείο) της BSH Οικιακές Συσκευές Α.Β.Ε. εφόσον δεν πραγματοποιούνται από την BSH Οικιακές Συσκευές Α.Β.Ε. ή από εξουσιοδοτημένο απ' αυτήν πρόσωπο.
5. Όλες οι επισκευές της εγγύησης πρέπει να γίνονται από το Εξουσιοδοτημένο Σέρβις (ή το εξουσιοδοτημένο συνεργείο) της BSH Οικιακές Συσκευές Α.Β.Ε.
6. Η εγγύηση δεν καλύπτει κανένα προϊόν που χρησιμοποιείται πέραν των προδιαγραφών για τις οποίες κατασκευάστηκε (π.χ. οικιακή χρήση).
7. Η εγγύηση καλής λειτουργίας που παρέχεται από τον κατασκευαστή παύει αν αποκολληθούν, αλλοιωθούν ή τροποποιηθούν με οποιοδήποτε τρόπο οι ταινίες ασφαλείας ή οι ειδικές διακριτικές αυτοκόλλητες ετικέτες επί των οποίων αναγράφεται ο αριθμός σειράς ή η ημερομηνία αγοράς.

8. Η εγγύηση δεν καλύπτει:

- Επισκευές, μετατροπές ή καθαρισμούς που έλαβαν χώρα σε κέντρο Σέρβις μη εξουσιοδοτημένο από την BSH Οικιακές Συσκευές Α.Β.Ε.
- Λάθος χρήση, υπερβολική χρήση, χειρισμό ή λειτουργία του προϊόντος κατά τρόπο μη σύμφωνο με τις οδηγίες που περιέχονται στα εγχειρίδια χρήσης και/ή στα σχετικά έγγραφα χρήσης, συμπεριλαμβανομένων της πλημμελούς φύλαξης της συσκευής, της τήρησης της συσκευής κλπ.
- Προϊόντα με δυσανάγνωστο αριθμό σειράς.
- Ζημιές που προκαλούνται ενδεικτικά από αστραπές, νερό ή υγρασία, φωτιά, πόλεμο, δημόσιες αναταραχές, λάθος τάσεις του δικτύου παροχής ρεύματος, ή οποιοδήποτε λόγο που είναι πέραν από τον έλεγχο του κατασκευαστή ή εξουσιοδοτημένου συνεργείου.

9. Αντικατάσταση της συσκευής γίνεται μόνο εφόσον δεν είναι δυνατή η επιδιόρθωση της κατόπιν πιστοποίησης της αδυναμίας επισκευής από το Εξουσιοδοτημένο Σέρβις (ή το εξουσιοδοτημένο συνεργείο) της BSH Οικιακές Συσκευές Α.Β.Ε.

10. Η κάθε επισκευή ή η αντικατάσταση ελαττωματικού μέρους δεν παρατείνει τον χρόνο εγγύησης του προϊόντος.

11. Εξαρτήματα και υλικά που αντικαθίστανται κατά τη διάρκεια της εγγύησης επιστρέφονται στο συνεργείο.

BSH Οικιακές Συσκευές Α.Β.Ε.

17^ο χλμ Εθνικής οδού Αθηνών - Λαμίας & Ποταμού 20, 145 64 Κηφισιά, Αθήνα

ΤΑ ΚΕΝΤΡΙΚΑ ΣΗΜΕΙΑ ΕΞΥΠΗΡΕΤΗΣΗΣ ΠΕΛΑΤΩΝ

Αθήνα17^ο χλμ Εθνικής οδού Αθηνών – Λαμίας & Ποταμού 20,145 64 Κηφισιά

Θεσ/νίκηΟδός Χάλκης, Πατριαρχικό Πυλαίας, 570 οι Πυλαίας, Τ.θ. 60017 Θέρμη

ΠάτραΧαραλάμπη 57. 262 24 Ψηλά Αλώνια

Ηράκλειο –

Κρήτης.....Λεωφ. Εθνικής Αντιστάσεως 23 & Καλαμά, 713 06 Ηράκλειο

ΚύπροςΑρχ. Μακαρίου Γ 39.

2407 Έγκωμη Λευκωσία, Κύπρος

1818224 ώρες / 7 ημέρες, τυπική χρέωση κλήσης προς εθνικό δίκτυο

ΠΑΝΕΛΛΑΔΙΚΟ ΤΗΛΕΦΩΝΟ ΕΞΥΠΗΡΕΤΗΣΗΣ ΠΕΛΑΤΩΝ

01/17



Kundendienst – Customer Service

DE Deutschland, Germany

BSH Hausgeräte Service GmbH
Zentralwerkstatt für kleine Hausgeräte
Trautskirchener Strasse 6-8
90431 Nürnberg
Online Auftragsstatus, Pickup Service für
Kaffeefüllautomaten und viele weitere Infos unter:
www.bosch-home.com

Reparaturservice, Ersatzteile & Zubehör,
Produkt-Informationen:

Tel.: 0911 70 440 040

mailto:cp-servicecenter@bshg.com

Wir sind an 365 Tagen rund um die Uhr erreichbar.

AT Österreich, Austria

BSH Hausgeräte Gesellschaft mbH
Werkskundendienst für Hausgeräte
Quellenstrasse 2a
1100 Wien

Reparaturservice, Ersatzteile & Zubehör,
Produktinformationen:

Tel.: 0810 550 511

mailto:vie-stoerungsannahme@bshg.com

Online Reparaturannahme, Ersatzteile und Zubehör
und viele weitere Infos unter:

www.bosch-home.at

Wir sind an 365 Tagen rund um die Uhr für Sie erreichbar.

CH Schweiz, Suisse, Svizzera, Switzerland

BSH Hausgeräte AG
Werkskundendienst für Hausgeräte
Fahrweidstrasse 80
8954 Geroldswil
mailto:ch-info.hausgeraete@bshg.com
Service Tel.: 0848 840 040
Service Fax: 0848 840 041
mailto:ch-reparatur@bshg.com

Ersatzteile Tel.: 0848 880 080

Ersatzteile Fax: 0848 880 081

mailto:ch-ersatzteil@bshg.com

www.bosch-home.com

CY Cyprus, Κύπρος

BSH Ikiakes Syskeves-Service
39, Arh. Makaariou III Str.
2407 Egomi/Nikosia (Lefkosia)
Tel.: 7777 8007
Fax: 022 65 8128
mailto:bsh.service.cyprus@cytanet.com.cy

CZ Česká republika, Czech Republic

BSH domácí spotřebiče s.r.o.
Firemní servis domácích spotřebičů
Pekařská 10b
155 00 Praha 5
Tel.: 0251 095 546
Fax: 0251 095 549
www.bosch-home.com/cz

DK Danmark, Denmark

BSH Hvidevarer A/S
Telegrafvej 4
2750 Ballerup
Tel.: 44 89 89 85
Fax: 44 89 89 86
mailto:BSH-Service-DK@BSHG.com
www.bosch-home.dk

ES España, Spain

En caso de avería puede ponerse en contacto con
nosotros, su aparato será trasladado a nuestro taller
especializado de cafeteras.

BSH Electrodomésticos España S.A.
Servicio Oficial del Fabricante
Parque Empresarial PLAZA
C/ Manfredonia, 6
50197 Zaragoza
Tel.: 902 245 255 o 976 305 713
www.bosch-home.es

FR France

BSH Electroménager S.A.S.
50 rue Ardoin - CS 50037
93406 SAINT-OUEN cedex
Service interventions à domicile:
01 40 10 11 00
Service Consommateurs:

0892 698 110 

mailto:soa-bosch-conso@bshg.com
Service Pièces Détachées et Accessoires:

0892 698 109 

www.bosch-home.fr

GB Great Britain

BSH Home Appliances Ltd.
Grand Union House
Old Wolverton Road
Wolverton
Milton Keynes MK12 5PT
To arrange an engineer visit, to order spare parts and
accessories or for product advice please visit
www.bosch-home.co.uk
Or call
Tel.: 0344 892 8979*
**Calls are charged at the basic rate, please check with your
telephone service provider for exact charges*

GR Greece, Ελλάς

BSH Ikiakes Siskevas A.B.E.
Central Branch Service
17 km E.O. Athinon-Lamias & Potamou 20
14564 Kifisia
Πανελλήνιο τηλέφωνο:
181 82 (Αστική χρέωση)
mailto:nkf-CustomerService@bshg.com
www.bosch-home.gr



Kundendienst – Customer Service

IE Republic of Ireland

BSH Home Appliances Ltd.
Unit F4, Ballymount Drive
Ballymount Industrial Estate
Walkinstown
Dublin 12

Service Requests, Spares and Accessories
Tel.: 01450 2655*

www.bosch-home.co.uk

*0.03 € per minute at peak. Off peak 0.0088 € per minute.

NO Norge, Norway

BSH Husholdningsapparater A/S
Grensesvingen 9, 0661 Oslo

Tel.: 22 66 06 00 Fax: 22 66 05 50
<mailto:reservedeler@bshg.com>

www.bosch-home.no

PL Polska, Poland

BSH Sprzęt Gospodarstwa
Domowego Sp. z o.o.

Al. Jerozolimskie 183
02-222 Warszawa

Tel.: 801 191 534

Fax: 022 572 7709

<mailto:Serwis.Fabryczny@bshg.com>

www.bosch-home.pl

RO România, Romania

BSH Electrocasnice srl.

Sos. Bucuresti-Ploiesti, nr. 19-21, sect.1
13682 Bucuresti

Tel.: 021 203 9748

Fax: 021 203 9733

<mailto:service.romania@bshg.com>

www.bosch-home.ro

RU Russia, Россия

ООО «БСХ Бытовая техника»

Сервис от производителя

Малая Калужская 19/1

119071 Москва

тел.: 495 737 2961

<mailto:mok-kdhl@bshg.com>

www.bosch-home.com

SE Sverige, Sweden

BSH Home Appliances AB

Landsvägen 32

169 29 Solna

Tel.: 0771 11 22 77 local rate

<mailto:reservdelar@bshg.com>

www.bosch-home.se

SK Slovensko, Slovakia

BSH domáci spotrebiče s.r.o.

Organizačná zložka Bratislava

Galvaniho 17/C

821 04 Bratislava

Tel.: 02 44 45 20 41

<mailto:opravy@bshg.com>

www.bosch-home.com/sk



Infoline

DK TASSIMO support

For information, spørgsmål eller adresse til nærmeste Bosch service center kontakt Tassimo support: Tlf. **80-883521**
www.tassimo.dk

NO TASSIMO-hjelp

For informasjon, spørsmål eller adresse til nærmeste Bosch servicesenter, vennligst kontakt Tassimo forbrukerservice: Tel nr **800-17073**
www.tassimo.no

GR CY TASSIMO Γραμμή Επικοινωνίας Καταναλωτών

Για ερωτήσεις-πληροφορίες σχετικά με τα προϊόντα Tassimo ή για το κοντινότερο σε εσάς εξουσιοδοτημένο σημείο service της Bosch παρακαλούμε επικοινωνήστε:

Γραμμή Καταναλωτών Ελλάδας **00800--12-8484** Χωρίς Χρέωση
Γραμμή Καταναλωτών Κύπρου **8009-7391** Χωρίς Χρέωση
www.tassimo.gr

PL Infolinia TASSIMO

Jeśli potrzebujesz informacji, masz pytania lub szukasz autoryzowanych serwisów Boscha znajdujących się w Twojej najbliższej okolicy skontaktuj się z TASSIMO:
Infolinia konsumencka: **801 800 312**
www.tassimo.pl

CZ Linka péče o zákazníky TASSIMO

V případě potřeby dalších informací, dotazů nebo nejbližší lokalizace autorizovaného servisu značky Bosch prosím kontaktujte: Tel: **800 401 701**
www.tassimo.cz

SK Linka starostlivosti o zákazníkov produktu TASSIMO

V prípade potreby dodatočných informácií, otázok alebo najbližšej lokalizácie autorizovaného servisu pre značku Bosch, prosím kontaktujte: Tel: **0800 500 199**
www.tassimo.sk

RO Infoline TASSIMO

Pentru orice informatii, intrebari sau localizarea celui mai apropiat centru service Bosch va rugam sa apelati Infoline TASSIMO: **021 380 85 95**
www.tassimo.ro

RU Информационная служба TASSIMO в России:

Для обращения потребителей, а также по местонахождению ближайших сервис-центров Bosch, работает телефон горячей линии: **8 800 333 22 55**.
А также всю информацию о продуктах TASSIMO можно найти на сайте: www.tassimo.ru



Infoline

DE TASSIMO Infoline

Für Informationen und Fragen oder Adressen autorisierter Bosch Kundendienststellen in Ihrer Nähe kontaktieren Sie bitte TASSIMO:

TASSIMO Infoline: **0800 22 555 72**

www.tassimo.de

AT TASSIMO Infoline

Für Informationen und Fragen oder Adressen autorisierter Bosch Kundendienststellen in Ihrer Nähe kontaktieren Sie bitte TASSIMO:

TASSIMO Infoline: **0800 810 110**

www.tassimo.at

GB TASSIMO careline

For information, questions or locations of authorised Bosch service centres nearest you, please contact TASSIMO:

Phone: **0800 0328833**

www.tassimo.co.uk

FR TASSIMO Conseil

Vous pouvez poser vos questions, soumettre vos idées, vos recommandations ou demander les coordonnées des centres de Service Après-Vente agréés Bosch les plus proches de chez vous en contactant TASSIMO:

N° Cristal: **09 69 39 29 39**

www.tassimo.fr

CH TASSIMO Infoline

Für Informationen und Fragen oder Adressen autorisierter Bosch Kundendienststellen in Ihrer Nähe kontaktieren Sie bitte TASSIMO:

Vous pouvez poser vos questions, soumettre vos idées, vos recommandations ou demander les coordonnées des Centres-Services Agréés Bosch les plus proches de chez vous en contactant TASSIMO:

Per ricevere informazioni, fare domande, suggerimenti o trovare il più vicino centro di assistenza autorizzato, contattare TASSIMO:

TASSIMO Infoline: **0800-80 80 85**

www.tassimo.ch

ES Servicio al Consumidor de TASSIMO

Para más información o para conocer las direcciones de los Centros de Servicio Autorizados Bosch más cercanos, por favor contacte con TASSIMO:

Teléfono del Servicio al Consumidor de TASSIMO: **901 888 037**

www.tassimo.es

SV TASSIMO Support

För information, frågor eller adress till närmsta Bosch service center kontakta Tassimo Support:

Tel nr **0200-883721**

www.tassimo.se

Robert Bosch Hausgeräte GmbH
Carl-Wery-Straße 34
81739 München, GERMANY
www.bosch-home.com

8001129306 – 12/18