

Register Now 
www.delonghi.com/register



ESAM46X.8Y

PERFECTA
— DE LUXE —

KOFFIEAUTOMAAT
MÁQUINA DE CAFÉ
MAQUINA DE CAFÉ
ΜΗΧΑΝΗ ΤΟΥ ΚΑΦΕ

KAFFEMASKIN

KAFFEMASKIN

KAFFEMASKINE

KAHVINKEITIN

КОФЕМАШИНА

КОФЕ ДЕМДЕУ

ҚҰРЫЛҒЫСЫ

KÁVÉFŐZŐGÉP

KÁVOVAR

KÁVOVAR

EKSPRES DO KAWY

КАФЕМАШИНА

APARAT DE PREPARAT CAFEA

KAHVE MAKINESI

АВТОМАТИЧНА КАВОВАРКА



Instructions videos available at:

<http://ecam46080.delonghi.com>

DeLonghi

NL

pag. 6

ES

pág. 29

PT

pág. 51

EL

σελ. 73

NO

sid. 97

SV

sid. 118

DA

sid. 139

FI

siv. 161

RU

стр. 182

KZ

205-бет

HU

232 -old.

CS

str. 253

SK

str. 274

PL

str.295

BG

стр. 290

RO

pag. 341

TR

say.363

UK

сторінка 384

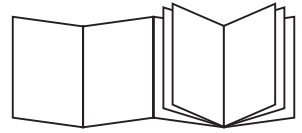
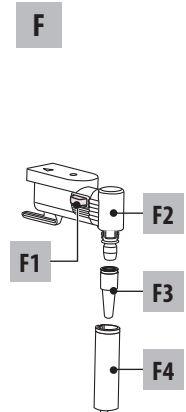
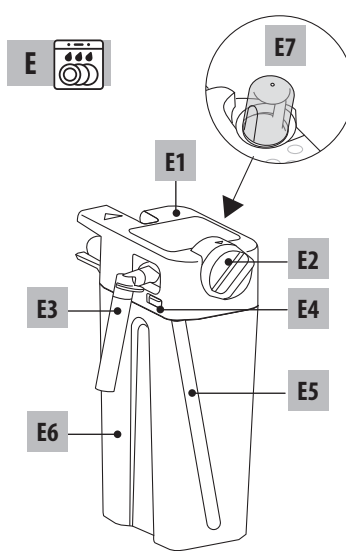
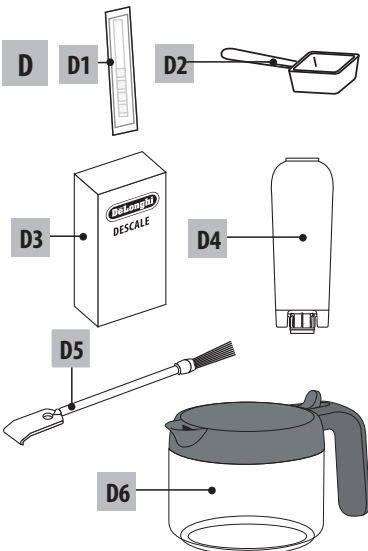
**B C**

A

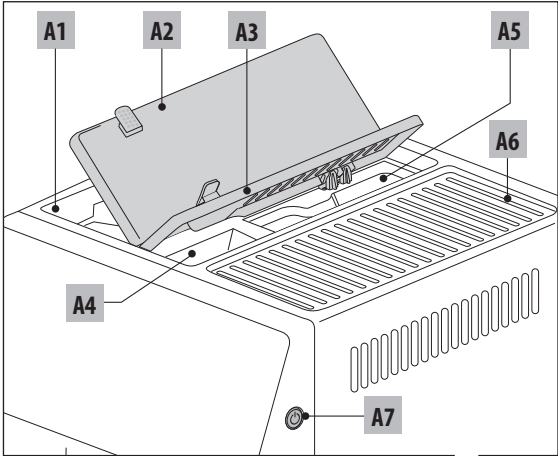

A8

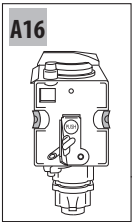
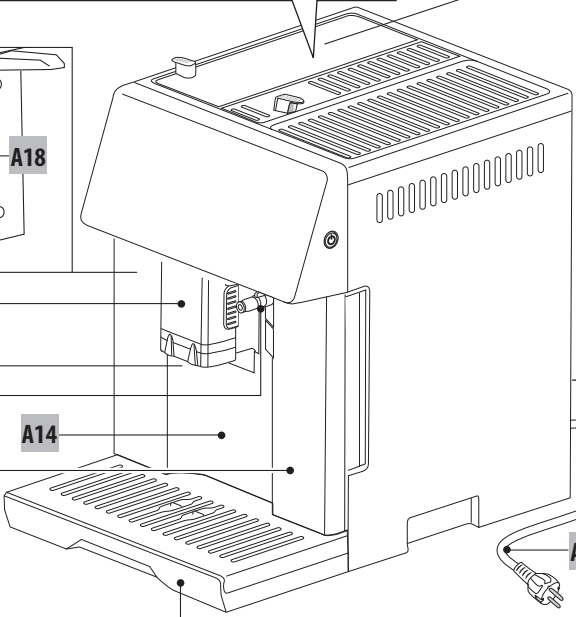
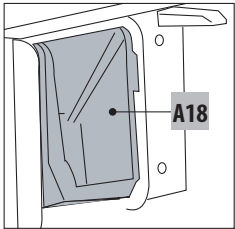

A16

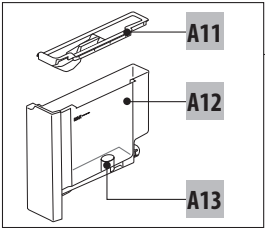

A11

A12

A13

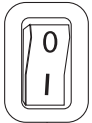

A9

A10

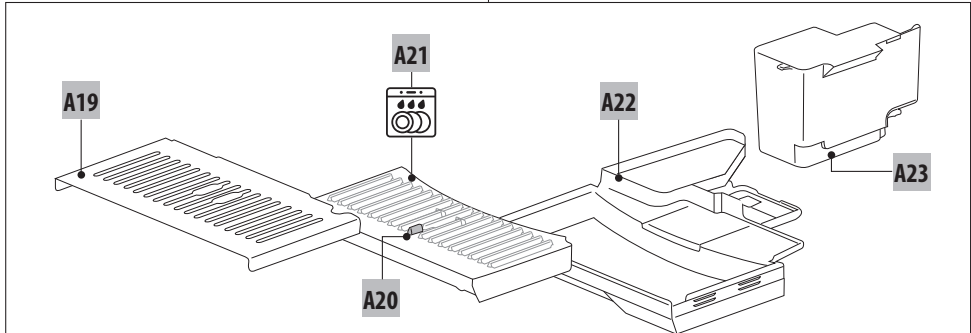

A19

A21

A22

A23

A20

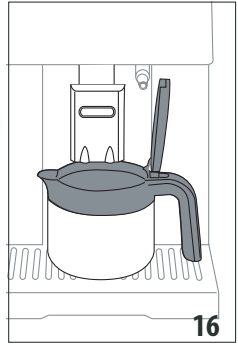
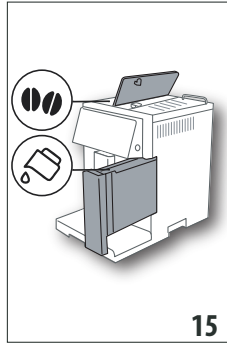
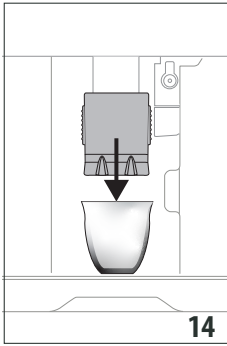
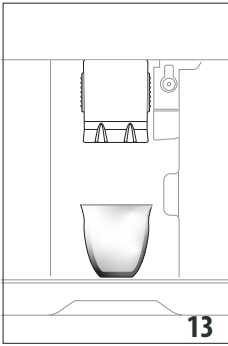
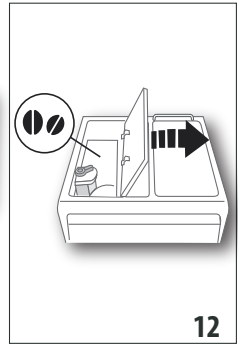
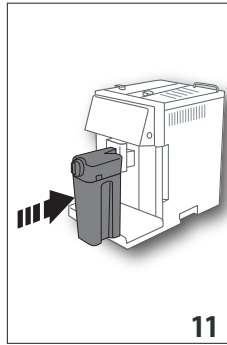
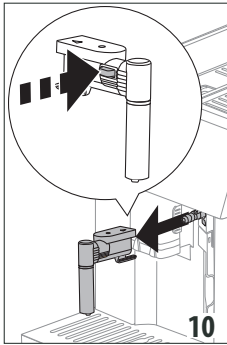
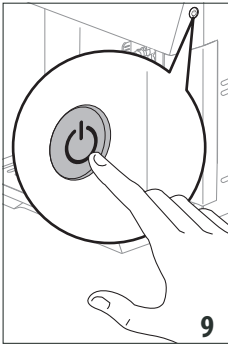
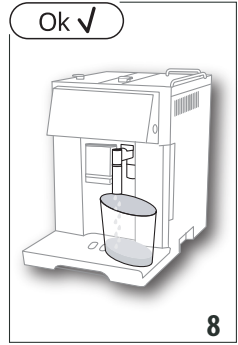
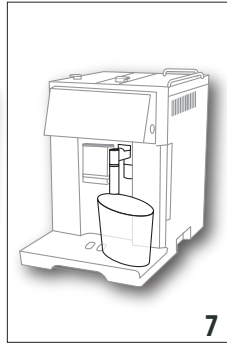
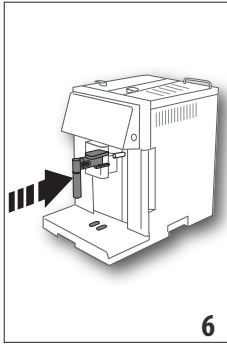
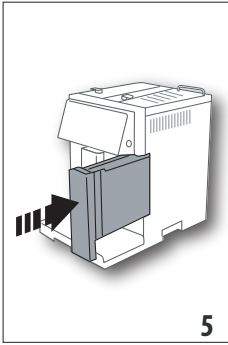
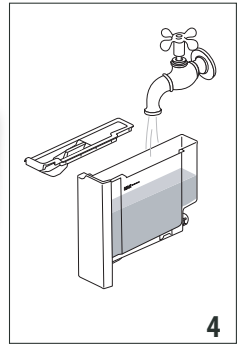
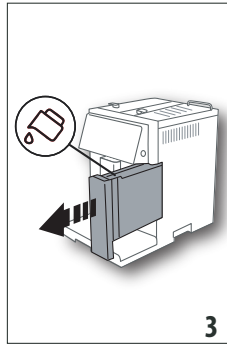
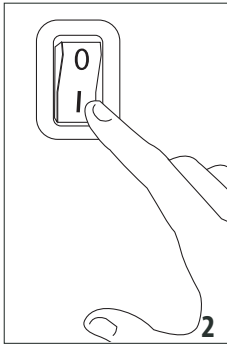
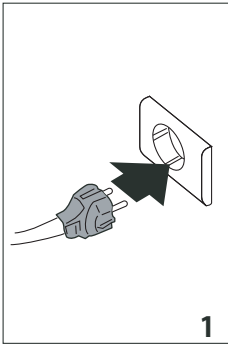

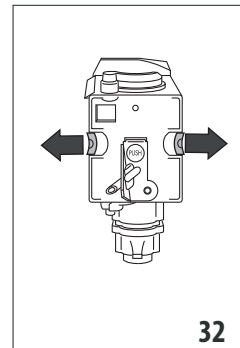
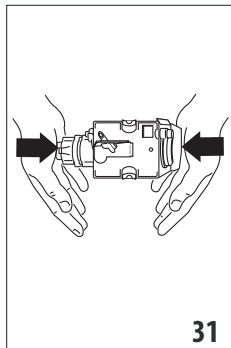
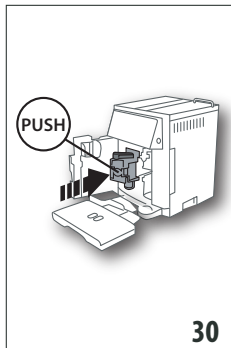
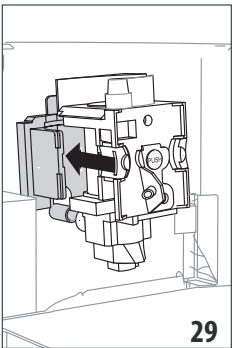
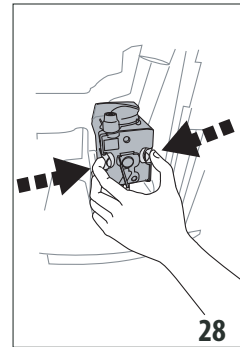
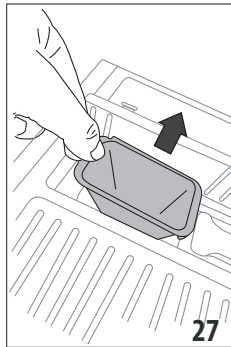
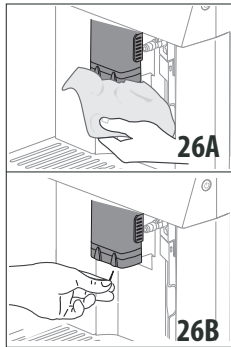
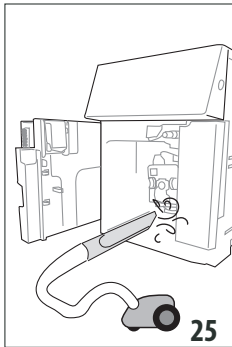
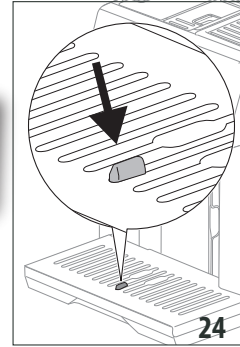
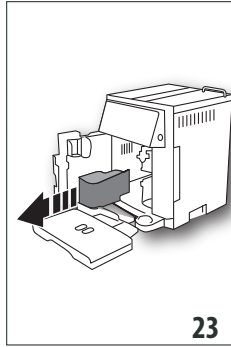
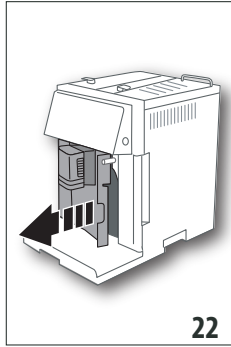
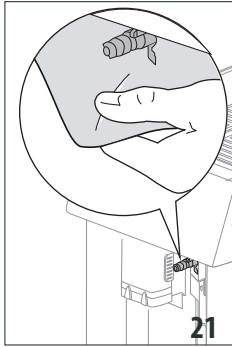
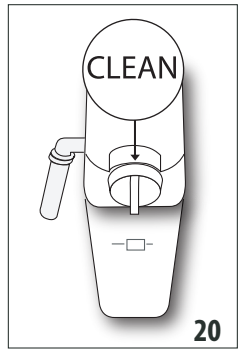
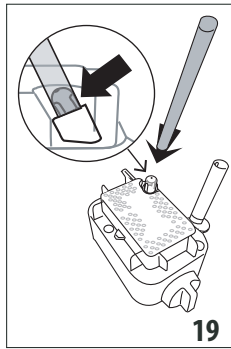
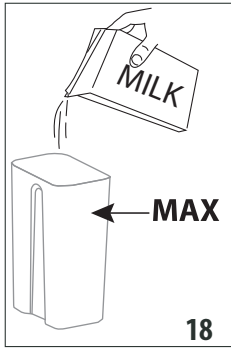
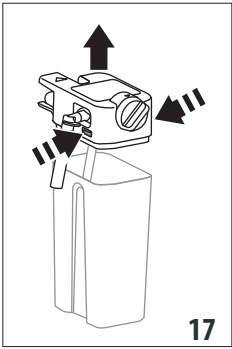

INHOUD

1. INLEIDING	7
1.1 Letters tussen haakjes	7
1.2 Problemen en reparaties	7
2. BESCHRIJVING	7
2.1 Beschrijving van het apparaat	7
2.2 Beschrijving van de homepage (hoofdscherm) (pag. 2 - B)	7
2.3 Beschrijving van het bedieningspaneel (touchscreen) (pag. 2 - C).....	7
2.4 Beschrijving van de accessoires	7
2.5 Beschrijving van het melkreservoir	7
2.6 Beschrijving van het afgiftepijpje heet water	8
3. VOORAFGAAND AAN DE INWERKINGSTELLING VAN HET APPARAAT	8
4. APPARAAT INSCHAKELLEN	8
5. HET APPARAAT UITSCHAKELLEN	9
6. INSTELLINGEN VAN HET MENU	9
6.1 Het menu openen	9
6.2 Het menu afsluiten.....	9
6.3 Spoeling	9
6.4 Ontkalken	9
6.5 Waterfilter	9
6.6 Waarden dranken	9
6.7 Automatische uitschakeling (stand-by)	9
6.8 Energiebesparing	10
6.9 Temperatuur koffie	10
6.10 Waterhardheid	10
6.11 Taal instellen	10
6.12 Geluidssignaal	10
6.13 Fabriekswaarden	10
6.14 Statistiek	10
6.15 Profiel personaliseren	10
6.16 Het watercircuit ledigen	10
7. BEREIDING VAN DE KOFFIE	11
7.1 Tijdelijke wijziging van het aroma van de koffie.....	11
7.2 Selectie van de hoeveelheid koffie	11
7.3 Koffie bereiden met koffiebonen.....	11
7.4 Koffie bereiden met voorgemalen koffie	12
7.5 Instelling van de koffiemolen.....	12
7.6 Tips voor een warmere koffie	13
8. KAN KOFFIE	13
9. BEREIDING VAN DRANKEN MET MELK	13
9.1 Het melkreservoir vullen en bevestigen	14
9.2 De hoeveelheid schuim aanpassen.....	14
9.3 Automatische bereiding van dranken op basis van melk	14
9.4 Reiniging van het melkreservoir na elk gebruik	14
10. AFGIFTE HEET WATER	15
11. PROGRAMMERING EN SELECTIE	15
12. UW EIGEN PROFIEL OPSLAAN	15
13. REINIGING	16
13.1 De machine reinigen	16
13.2 Reiniging van het interne circuit van de machine	16
13.3 Reiniging van het koffiedikbakje.....	16
13.4 Reiniging van het drupbakje en het rooster van het drupbakje	16
13.5 Reiniging van de binnenkant van de machine 16	
13.6 Reiniging van het waterreservoir	17
13.7 Reiniging van de tuitjes van de koffieuitloop .. 17	
13.8 Reiniging van de trechter voor het invoeren voorgemalen koffie	17
13.9 Reiniging van de zetgroep.....	17
13.10 Reiniging van het melkreservoir (D).....	17
13.11 Reiniging van de spuitmond heet water	18
13.12 Reiniging afgiftepijpje heet water	18
14. ONTKALKEN	18
15. PROGRAMMERING VAN DE WATERHARDHEID 20	
15.1 Meting van de waterhardheid.....	20
15.2 Instelling waterhardheid.....	20
16. VERZACHTINGSFILTER	20
16.1 Het filter installeren	20
16.2 Het filter vervangen	21
16.3 Het filter verwijderen	21
17. TECHNISCHE GEGEVENS	22
17.1 Aanbevelingen voor de energiebesparing	22
18. OP HET DISPLAY WEERGEGEVEN BERICHTEN.. 23	
19. PROBLEMEN OPLOSSEN	27

Lees altijd het boekje met de veiligheidsvoorschriften voordat u het apparaat gebruikt.

1. INLEIDING

Dank u voor het kiezen van de automatische machine voor koffie en cappuccino.

Wij wensen u veel plezier met uw nieuwe apparaat. Neem even de tijd om deze aanwijzingen voor het gebruik te lezen. Zo voorkomt u gevaarlijke situaties en beschadiging van het apparaat.

1.1 Letters tussen haakjes

De letters tussen haakjes verwijzen naar de legende in de Beschrijving van het apparaat (pag. 2-3).

1.2 Problemen en reparaties

Probeer, in geval van problemen, ze allereerst op te lossen volgens de waarschuwingen van de hoofdstukken "18. Op het display weergegeven berichten" en "19. Problemen oplossen"

Wanneer deze aanwijzingen niet doeltreffend blijken te zijn of als u verdere opheldering wenst, raden wij u aan de klantenservice te raadplegen door te bellen naar het nummer vermeld op het bijgevoegde blad "Klantenservice".

Indien uw land niet op dit blad vermeld staat, bel dan het nummer dat vermeld wordt op de garantie. Voor eventuele reparaties dient u zich uitsluitend te wenden tot de Technische Dienst van De'Longhi. De adressen staan vermeld op het garantiecertificaat dat bij de machine geleverd wordt.

2. BESCHRIJVING

2.1 Beschrijving van het apparaat

(pag. 3 - A)

- A1. Koffiebonenreservoir
- A2. Deksel van het koffiebonenreservoir
- A3. Deksel van de trechter en zitting doseerschepje
- A4. Trechter voor het invoeren van de voorgemalen koffie (afneembaar)
- A5. Zitting doseerschepje
- A6. Kopjesblad (kopjesverwarmblad, wanneer de modus Energiebesparing is uitgeschakeld)
- A7. Toets ON/STAND-BY
- A8. Regelknop van de maalgraad
- A9. Hoofdschakelaar (op de achterzijde van de machine)
- A10. Voedingskabel
- A11. Deksel waterreservoir
- A12. Waterreservoir
- A13. Zitting verzachtingsfilter
- A14. Servicedeurtje (voor het bereiken van het koffiedikbakje en de zetgroep)
- A15. Sputmond heet water
- A16. Zetgroep (bereikbaar via het servicedeurtje)
- A17. Koffieuitloop (in hoogte verstelbaar)

- A18. Koffiegot (aan de binnenkant van het deurtje)
- A19. Kopjesrooster
- A20. Drijvende indicator waterniveau in het drupbakje
- A21. Rooster drupbakje
- A22. Drupbakje
- A23. Koffiedikbakje

2.2 Beschrijving van de homepage (hoofdscherm) (pag. 2 - B)

- B1. Alarm ontkalking nodig
- B2. Alarm reiniging melkreservoir nodig
- B3. Alarm vervanging van het filter nodig
- B4. Symbool energiebesparing actief
- B5. Geselecteerd aroma
- B6. Drank met directe selectie
- B7. Pijltoets
- B8. Geselecteerde hoeveelheid

2.3 Beschrijving van het bedieningspaneel (touchscreen) (pag. 2 - C)

- C1.  : selectie hoeveelheid drank
- C2.  : selectie profiel
- C3.  : druk om de geselecteerde functie te verlaten en terug te keren naar het hoofdmenu
- C4.  : selectie aroma drank
- C5.  : menu personalisatie dranken. Zie hoofdstuk "11. De dranken personaliseren".
- C6.  : menu instellingen van het apparaat

N.B.:

Om de functies van de pictogrammen te activeren, is het voldoende ze licht aan te raken.

2.4 Beschrijving van de accessoires

(pag. 2 - D)

- D1. Reactiestrookje "Total Hardness Test"
- D2. Doseerschepje voor voorgemalen koffie
- D3. Ontkalkingsmiddel
- D4. Verzachtingsfilter (indien voorzien)
- D5. Kwastje voor de reiniging
- D6. Kan

2.5 Beschrijving van het melkreservoir

(pag. 2 - E)

- E1. Deksel met melkopschuimer
- E2. Regelknop schuim en CLEAN-functie
- E3. Afgiftepijpje opgeschuimde melk
- E4. Ontgrendelingsknoppen deksel
- E5. Melkopvoerpijpe
- E6. Melkreservoir
- E7. Aansluiting melkopvoerpijpe (onder het deksel)

2.6 Beschrijving van het afgiftepijpje heet water



(pag. 2 - F)

- F1. Ontgrendelingsknop
- F2. Afgiftepijpje
- F3. Spuitmond heet water
- F4. Afneembare mantel

3. VOORAFGAAND AAN DE INWERKINGSTELLING VAN HET APPARAAT

N.B.:

- Voorafgaand aan het eerste gebruik moeten alle afneembare accessoires die in contact komen met het water of de melk worden afgespoeld met warm water.
- Bij het eerste gebruik is het watercircuit van de machine leeg en kan de machine derhalve veel lawaai maken: het lawaai vermindert naar mate het circuit gevuld wordt.
- Het apparaat is in de fabriek gecontroleerd met gebruik van koffie; het is dus heel gewoon om in de koffiemolen nog wat koffiesporen aan te treffen. Wij garanderen in elk geval dat dit apparaat nieuw is.



1. Sluit het apparaat aan op het elektriciteitsnet (afb. 1) en zorg ervoor dat de hoofdschakelaar (A9) op de achterkant van het apparaat op stand I staat (afb. 2);
2. "SELECT LANGUAGE" (selecteer taal): Druk op de pijltjestoetsen  of  (B7) tot aan de weergave van de gewenste taal: druk vervolgens op de vlag van de betreffende taal.

Volg nu de door het apparaat op het display weergegeven aanwijzingen:

3. Verwijder het waterreservoir (A12) (afb. 3), vul het met vers water tot aan de lijn MAX (aangegeven op het reservoir) (afb. 4); plaats het reservoir vervolgens terug (afb. 5);
4. Controleer of het afgiftepijpje heet water (F) is aangebracht op de spuitmond (A15) (afb. 6) en zet er een bakje onder (afb. 7) met een minimuminhoud van 600 ml;
5. Druk op  om te bevestigen: het apparaat geeft water af uit het afgiftepijpje (afb. 8) en wordt vervolgens automatisch uitgeschakeld.

Ga dan als volgt verder voor de spoeling van het melkcircuit:

6. Schakel de machine weer in met de toets  (A7) (afb. 9): het apparaat voert uit automatisch een cyclus voor voorverwarming en spoeling uit, die niet onderbroken mag worden;
7. Vul het melkreservoir (E6) tot aan niveau MAX met water;
8. Plaats het deksel (E1) terug op het melkreservoir;
9. Verwijder, indien aanwezig, het afgiftepijpje heet water door te drukken op de ontgrendelingsknop (F1) (afb. 18);

10. Plaats het melkreservoir en druk het goed aan op de spuitmond (afb. 19): de machine laat een geluidssignaal horen (indien actief);
11. Draai de schuimregelknop (E1) naar stand  (geen schuim);
12. Plaats een bakje met een minimuminhoud van 600ml onder het melkafgiftepijpje (E3);
13. Ga verder met de afgifte van drie achtereenvolgende dranken "Warme melk":
 - Druk op de pijltjestoetsen  of  (B7) tot aan de weergave van de drank "Warme melk" en selecteer de drank op het display;

Let op:

Druk aan het einde van elke afgifte op  (C3) om het verzoek Clean van het melkreservoir te annuleren.

14. Verwijder het melkreservoir.
De koffiemachine is nu klaar voor het normale gebruik.

Let op:

- Bij het eerste gebruik moeten er 4 - 5 kopjes espresso worden gezet voordat het apparaat een bevredigend resultaat begint te geven.
- Voor betere prestaties van de machine wordt aanbevolen het verzachtingsfilter (D4) te installeren volgens de aanwijzingen van hoofdstuk "16. Verzachtingsfilter". Als uw model niet voorzien is van dit filter, kan men er een aanvragen bij de erkende Servicecentra van De'Longhi.

4. APPARAAT INSCHAKELEN

N.B.:

Controleer voorafgaand aan de inschakeling van het apparaat of de hoofdschakelaar (A9), op de achterzijde van het apparaat, is ingedrukt (afb. 2).

Bij elke inschakeling voert het apparaat automatisch een cyclus voor voorverwarming en spoeling uit, die niet onderbroken mag worden. Pas na het uitvoeren van deze cyclus is het apparaat klaar voor gebruik.

Gevaar voor brandwonden!

Tijdens de spoeling kan er een beetje heet water uit de tuitjes van de koffieuitloop (A17) lopen dat in het drupbakje (A22) eronder wordt opgevangen. Wees voorzichtig niet in contact te komen met de hete waterspatten.

- Druk, om het apparaat in te schakelen, op toets  (A7) (afb. 9).
- Na het voltooiën van de opwarming voert het apparaat automatisch een spoeling uit; op deze manier laat het apparaat, naast dat de ketel wordt verwarmd, heet water door de interne circuits lopen, zodat ook die verwarmd worden.

Het apparaat is klaar voor gebruik wanneer het hoofdscherm verschijnt.

5. HET APPARAAT UITSCHAKELEN

Bij elke uitschakeling en indien men koffie heeft bereid voert het apparaat automatisch een spoeling uit.

1. Druk, om het apparaat uit te schakelen, op toets  (A7) (afb. 9).
2. Indien voorzien, voert het apparaat een spoeling uit en wordt het vervolgens uitgeschakeld (stand-by).

Let op:

Wanneer het apparaat voor langere tijd niet gebruikt wordt, koppel het dan los van het elektriciteitsnet:



1. Schakel het apparaat eerst uit met toets  (A7) (afb. 9);
2. Druk de hoofdschakelaar (A9) op de achterzijde van het apparaat (afb. 2) in naar de stand 0.

Opgelet!

Druk nooit op de hoofdschakelaar wanneer het apparaat ingeschakeld is.

6. INSTELLINGEN VAN HET MENU

6.1 Het menu openen

1. Druk op toets "" (C6) om het menu te openen;
2. Blader door de menu-items door middel van de pijltjestoetsen  of  (B7), tot het gewenste item wordt weergegeven;
3. Druk op het te selecteren menu-item.

6.2 Het menu afsluiten

Druk na het maken van de gewenste instellingen op  (C3) tot de homepage weer verschijnt.

6.3 Spoeling

Door middel van deze functie is het mogelijk om heet water af te geven via de koffieuitloop (A17) en, indien aangebracht, via het afgiftepijpje heet water (F), zodat het interne circuit van de machine wordt gereinigd en verwarmd.

1. Plaats onder de koffieuitloop en het afgiftepijpje heet water een bakje met een minimuminhoud van 100ml (afb. 8).
2. Na de selectie van het item "SPOELING" stroomt er na enkele seconden, eerst uit de koffieuitloop en vervolgens uit het afgiftepijpje heet water (indien aangebracht), warm water dat het interne circuit van de machine (afb. 7) reinigt en verwarmt.
3. Druk, om de spoeling te onderbreken, op  of wacht op de automatische onderbreking.

Opgelet!

- Wanneer het apparaat langer dan 3-4 dagen niet gebruikt wordt, is het zeer raadzaam om, na het opnieuw inschakelen, 2/3 spoelingen uit te voeren alvorens het apparaat opnieuw te gebruiken;
- Het is normaal dat er na het uitvoeren van deze functie water aanwezig is in het koffiedikbakje (A23).

6.4 Ontkalken









Verwijs voor de aanwijzingen betreffende de ontkalking naar hoofdstuk "14. Ontkalken".

6.5 Waterfilter

Verwijs voor de aanwijzingen over de installatie van het filter (D4) naar hoofdstuk "16. Verzachtingsfilter".

6.6 Waarden dranken

In dit deel kunt u de gepersonaliseerde instellingen raadplegen en, indien nodig, elke afzonderlijke drank voor elk profiel weer instellen op de fabriekswaarden.

1. Druk in het menu instellingen op "WAARDEN DRANKEN": het display toont het scherm met de waarden van de eerste drank;
2. De waarden worden over verticale kolommen weergegeven: de fabriekswaarde wordt aangeduid met het symbool  terwijl de momenteel ingestelde waarde wordt aangegeven door het opgevulde deel van de verticale balk;
3. Druk om terug te keren naar het menu instellingen op  (C3). Druk voor de weergave en het bladeren door de dranken op de pijltjestoetsen  of  (B7);
4. Om de op het display weergegeven drank terug te stellen naar de fabriekswaarden moet gedrukt worden op  (Reset 
5. Druk om de reset te bevestigen op  (om te annuleren op 
6. Druk op .

Op deze manier is de drank weer ingesteld op de fabriekswaarden. Ga verder met de andere dranken of keer terug naar de homepage door 2 maal te drukken op .



Opgelet!

Voor de wijziging van de dranken van een ander profiel moet u terugkeren naar de homepage, het gewenste profiel selecteren en de procedure herhalen.

6.7 Automatische uitschakeling (stand-by)

Het is mogelijk de automatische uitschakeling in te stellen zodat het apparaat na 15 of 30 minuten of na 1, 2 of 3 uur van niet-gebruik uitgeschakeld wordt.

Ga als volgt te werk om de automatische uitschakeling te programmeren:

1. Druk op "AUTOMATISCHE UITSCHAKELING";
2. Selecteer het gewenste tijdsinterval door te drukken op de pijltjestoetsen  (verhogen) of  (verlagen);
3. Bevestig met .

De automatische uitschakeling is nu geprogrammeerd.

6.8 Energiebesparing

Met deze functie kan de energiebesparende modus in- of uitgeschakeld worden. Wanneer de functie actief is, wordt een lager energieverbruik gegarandeerd, in overeenstemming met de Europese normen.

Ga voor de activering of deactivering van de modus "Energiebesparing" als volgt te werk:

1. Druk op "ENERGIEBESPARING" om de functie te deactiveren () of te activeren (

Op de bovenste balk van de homepage verschijnt het symbool (B4) om aan te geven dat de functie is geactiveerd.

N.B.:

Wanneer de energiebesparing actief is, kan het enkele seconden duren voor de afgifte begint.

6.9 Temperatuur koffie

Als u de temperatuur van het water voor de afgifte van de koffie wenst te wijzigen, ga dan als volgt te werk:

1. Druk op "KOFFIETEMPERATUUR": op het display verschijnen de waarden die geselecteerd kunnen worden (de huidige waarde is onderstreept);
2. Druk op de waarde die u wenst in te stellen (LAAG, MEDIUM, HOOG).

N.B.:



De temperatuurwijziging is effectiever voor de dranken waarvoor een grotere hoeveelheid is voorzien.

6.10 Waterhardheid

Verwijs voor de aanwijzingen met betrekking tot de instelling van de waterhardheid naar hoofdstuk "15. Programmering van de waterhardheid".

6.11 Taal instellen

Ga als volgt te werk wanneer u de taal van het display wenst te wijzigen:

1. Druk op "TAAL INSTELLEN";
2. Druk op de vlag van de te selecteren taal (druk op de pijltjestoetsen  of  om alle beschikbare talen te bekijken).

6.12 Geluidssignaal



Deze functie dient voor de activering of deactivering van het geluidssignaal dat het apparaat bij iedere druk op de pictogrammen laat horen, en telkens wanneer een accessoire wordt aangebracht of verwijderd. Ga als volgt te werk om het geluidssignaal in of uit te schakelen:

1. Druk op "GELUIDSSIGNAAL" om de functie te deactiveren () of te activeren (

6.13 Fabriekswaarden

Met deze functie worden alle instellingen van het menu en alle programmeringen van de hoeveelheden voor alle profielen teruggesteld naar de fabriekswaarden (behalve de taal, waarvoor de instelling niet wordt gewijzigd).

Ga als volgt te werk om de fabriekswaarden te resetten:

1. Druk op "FABRIEKSWAARDEN": druk op  om te resetten naar de fabriekswaarden (of druk op  om de handeling te annuleren);
2. Druk op  om te bevestigen.

6.14 Statistiek

Door middel van deze functie kunnen de statistische gegevens van de machine worden weergegeven. Ga voor de weergave als volgt te werk:

1. Druk op "STATISTIEK" en blader door de statistische gegevens door middel van de pijltjestoetsen  of  (B7).











6.15 Profiel personaliseren

Ga als volgt te werk om het pictogram van het huidige profiel te personaliseren:

1. Druk op "GEBRUIKERSPROFIEL INSTELLEN";
2. Druk op het gewenste pictogram: op de homepage wordt de bovenste balk weergegeven met de kleur van het pictogram.

6.16 Het watercircuit ledigen

Ga voor de selectie van de handeling als volgt te werk:

1. Druk op  (C6) om het menu te openen;
 2. Druk op de pijltjestoetsen  of  (B7) tot aan de weergave van "Onderhoud";
 3. Druk op 
 4. Druk op de pijltjestoetsen  of  tot aan de weergave van het gewenste item;
 5. Druk op  om te selecteren;
 6. Druk op  om te bevestigen of op  om terug te gaan naar het vorige scherm;
- Volg de begeleide procedure:
7. Verwijder het koffiedikbakje (A23) en maak het leeg. Druk op 

8. Ledig het drupbakje (A22) en plaats het terug, compleet met koffiedikbakje en rooster (A21). Druk op ;
9. Plaats een bakje onder de koffieuitloop (A17) en onder het afgiftepijpje heet water (F). Druk op ;
10. Het apparaat voert een spoeling uit via de koffieuitloop;
11. Verwijder het reservoir (A12), maak het leeg en druk dan op ;
12. (Als het filter aanwezig is) Verwijder het filter (D4) uit het reservoir en druk dan op ;
13. Plaats het reservoir terug en druk op ;
14. Wacht tot de machine de lediging uitvoert (let op: heet water uit de uitlopen!). Naarmate het circuit leegloopt, zou het geluidsniveau van het apparaat kunnen toenemen: dit maakt deel uit van de normale werking van de machine.
15. Verwijder het drupbakje, maak het leeg en plaats het terug; druk vervolgens op ;
16. Druk na de voltooiing van de procedure op . Het apparaat voert de uitschakeling uit.







Let op:

Bij de volgende inschakeling zal het apparaat het circuit vullen: volg de aanwijzingen van punt 3 tot punt 5 van paragraaf "3. Voorafgaand aan de inwerkingstelling van het apparaat".

7. BEREIDING VAN DE KOFFIE

7.1 Tijdelijke wijziging van het aroma van de koffie

Druk, om het aroma van de koffie van de automatische recepten tijdelijk te wijzigen, op  (C4):

	Persoonlijk (indien geprogrammeerd) / Standaard
	X-MILD
	MILD
	NORMAAL
	STERK
	X-STERK
	(zie "7.4 Koffie bereiden met voorgemalen koffie")





N.B.:

- De wijziging van het aroma wordt niet opgeslagen en bij de volgende automatische afgifte selecteert het apparaat de vooraf ingestelde waarde ( my).

- Indien de afgifte niet binnen enkele seconden na de tijdelijke wijziging van het aroma plaatsvindt, keert het aroma terug naar de vooraf ingestelde waarde ().

7.2 Selectie van de hoeveelheid koffie

Druk op toets  (E6):

	Gepersonaliseerd (indien geprogrammeerd) / Standaard
	HOEEVEELHEID SMALL
	HOEEVEELHEID MEDIUM
	HOEEVEELHEID LARGE
	HOEEVEELHEID X-LARGE

Na de afgifte keert de instelling van de hoeveelheid terug naar de waarde .



7.3 Koffie bereiden met koffiebonen

Let op!

Gebruik geen groene, gekarameliseerde of gekonfijte koffiebonen omdat deze aan de koffiemolen kunnen blijven kleven en hem onbruikbaar kunnen maken.

1. Vul het koffiebonenreservoir (A3) met de koffiebonen (afb. 12);
2. Plaats een kopje onder de koffieuitloop (A9) (afb. 13);
3. Breng de uitloop omlaag en zo dicht mogelijk bij het kopje (afb. 14): zo wordt een betere crème verkregen;
4. Selecteer de gewenste koffie:
 - ESPRESSO
 - LONG
 - KOFFIE
 - DOPPIO+
 - 2X ESPRESSO
5. De bereiding begint en op het display verschijnt de afbeelding van de geselecteerde drank en een voortgangsbalk die, naarmate de bereiding vordert, wordt opgevuld.

Let op:



- Het is mogelijk om gelijktijdig 2 kopjes ESPRESSO te zetten door tijdens het zetten van 1 Espresso te drukken op  (de afbeelding blijft aan het begin van de bereiding enkele seconden weergegeven).
- Terwijl de machine koffie aan het zetten is, kan de afgifte op elk gewenst moment gestopt worden door te drukken op .

Zodra de bereiding is voltooid, is het apparaat weer klaar voor een nieuw gebruik.

Let op!

- Tijdens het gebruik worden op het display enkele berichten weergegeven (VUL RESERVOIR, LEDIG KOFFIEDIKBAKJE, enz.) waarvan de betekenis wordt beschreven in het hoofdstuk "18. Op het display weergegeven berichten".
- Wanneer u een warmere koffie wenst, raadpleeg dan paragraaf "7.6 Tips voor een warmere koffie".
- Loopt de koffie druppelsgewijs, is de koffie weinig volumineus, met weinig crème, of te koud, lees dan de tips van paragraaf "7.5 Instelling van de koffiemolen" en hoofdstuk "19. Problemen oplossen".
- De bereiding van elke koffiedrank kan gepersonaliseerd worden (zie hoofdstukken "6.6 Waarden dranken  " en "11. Programmering en selectie").

N.B.:

- Terwijl de machine koffie aan het zetten is, kan de afgifte op elk gewenst moment gestopt worden door te drukken op "STOP" of  (C3).
- Als u, onmiddellijk na de voltooiing van de afgifte, een grotere hoeveelheid in het kopje wenst, is het voldoende om (binnen 3 seconden) te drukken op . Druk na het bereiken van de gewenste hoeveelheid op  om de afgifte te onderbreken.

Zodra de bereiding is voltooid, is het apparaat weer klaar voor een nieuw gebruik.

N.B.:

- Tijdens het gebruik worden op het display enkele berichten weergegeven (Vul reservoir, Ledig koffiedikbakje, enz.) waarvan de betekenis wordt beschreven in het hoofdstuk "19. Problemen oplossen".
- Raadpleeg, voor het verkrijgen van warmere koffie, de paragraaf "7.6 Tips voor een warmere koffie".
- Loopt de koffie druppelsgewijs, of weinig volumineus, met weinig crème, of te koud, lees dan de tips van hoofdstuk "19. Problemen oplossen".
- Raadpleeg, om de dranken te personaliseren naar uw eigen smaak, hoofdstuk "11. Programmering en selectie".



7.4 Koffie bereiden met voorgemalen koffie

Opgelet!

- Voeg nooit voorgemalen koffie toe wanneer de machine is uitgeschakeld om te voorkomen dat de koffie de binnenkant van de machine bevuilt. In dit geval kan de machine beschadigd raken.
- Voeg nooit meer dan 1 afgestreeken doseerschepje (D2) toe, anders kan de binnenkant van het apparaat vuil worden of de trechter (A4) verstopt raken.
- Wanneer er voorgemalen koffie gebruikt wordt, kan er slechts één kopje koffie tegelijk gezet worden.

1. Druk herhaaldelijk op de toets  (C4) tot het display "" toont;
2. Selecteer de gewenste koffie:
 - ESPRESSO
 - LONG
 - KOFFIE
3. Open het deksel van de trechter voor voorgemalen koffie (A3) en controleer dat hij niet verstopt is; voeg vervolgens een afgestreeken doseerschepje voorgemalen koffie toe;
4. Plaats een kopje onder de tuitjes van de koffieuitloop (A17) (afb. 12);
5. Druk op  (of op  om de handeling te annuleren);
6. De bereiding start en op het display verschijnt de geselecteerde drank en een voortgangsbalk die, naarmate de bereiding vordert, wordt opgevuld.

N.B.:

Als u, onmiddellijk na de voltooiing van de afgifte, een grotere hoeveelheid in het kopje wenst, is het voldoende om (binnen 3 seconden) te drukken op . Druk na het bereiken van de gewenste hoeveelheid op  om de afgifte te onderbreken.

Opgelet! Bereiding van koffie LONG:

Halverwege de bereiding vraagt de machine om nog een afgestreeken doseerschepje voorgemalen koffie toe te voegen: ga verder en druk op .

N.B.:

- Als de modus "Energiebesparing" actief is, kan het enkele seconden duren voordat de afgifte van de eerste koffie begint.
- Tijdens het gebruik worden op het display enkele berichten weergegeven (Vul reservoir, Ledig koffiedikbakje, enz.) waarvan de betekenis wordt beschreven in het hoofdstuk "19. Problemen oplossen".
- Wanneer u een warmere koffie wenst, raadpleeg dan paragraaf "7.6 Tips voor een warmere koffie".
- Loopt de koffie druppelsgewijs, of weinig volumineus, met weinig crème, of te koud, lees dan de tips van hoofdstuk "19. Problemen oplossen".

7.5 Instelling van de koffiemolen

De koffiemolen mag niet worden afgesteld, althans in het begin, aangezien deze reeds in de fabriek is ingesteld voor het verkrijgen van een correcte koffieafgifte.

Wanneer men echter na het bereiden van de eerste kopjes koffie merkt dat de afgifte weinig volumineus is of met weinig crème, of dat de afgifte te langzaam loopt (druppelsgewijs), moet een

correctie worden uitgevoerd met de regelknop van de maalgraad (A8) (afb. 13).

Let op:

De regelknop mag alleen gedraaid worden wanneer de koffiemolen in werking is, tijdens de beginfase van de bereiding van koffiedranken.

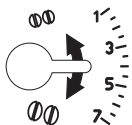

Als de koffie te langzaam loopt of helemaal niet loopt, draai dan één klik naar rechts in de richting van het getal 7.

Om daarentegen een volumineuzer afgifte van de koffie en een verbeterde crème te verkrijgen, moet de knop één klik naar

links worden gedraaid in de richting van het getal 1 (niet meer dan één klik per keer, anders kan het gebeuren dat de koffie druppelsgewijs loopt).

Het resultaat van deze correctie is pas merkbaar na de achterevolgende afgifte van ten minste 2 kopjes koffie. Als na deze afstelling nog niet het gewenste resultaat wordt bereikt, moet de correctie herhaald worden door de regelknop nog een klik verder te draaien.



7.6 Tips voor een warmere koffie

Voor het verkrijgen van een warmere koffie wordt aangeraden om:

- een spoeling uit te voeren door de functie "Spoeling" te selecteren in het menu instellingen (paragraaf "6.3 Spoeling" );
- de kopjes te verwarmen met warm water door middel van de heet water-functie (zie hoofdstuk "10. Afgifte heet water");
- de koffietemperatuur te verhogen in menu "Instellingen" (zie paragraaf "6.9 Temperatuur koffie" ). De temperatuurwijziging is meer effectief voor de dranken waarvoor een grotere hoeveelheid is voorzien.

8. KAN KOFFIE

Deze drank, op basis van espressokoffie, is een licht en evenwichtig recept, met een dunne laag crème, ideaal om van te genieten in gezelschap.

1. Druk op de pijltjestoetsen  of  (B7) tot aan de weergave van "KOFFIEKAN";
2. Druk op "KOFFIEKAN";
3. Selecteer de gewenste sterkte voor het afzonderlijke kopje en het gewenste aantal afgiften: druk dan op  om te bevestigen;

Sterkte voor één kopje	Hoeveelheid in kopje*	Aantal afgiften
Extra-mild	Extra-grote kop (≈ 250 ml)	van 1 tot 3
Mild	Grote kop (≈ 190 ml)	van 1 tot 4
Medium	Normale kop (≈ 150 ml)	van 1 tot 5
Sterk	Kleine kopje (≈ 125 ml)	van 1 tot 6

* De aangegeven hoeveelheden zijn indicatief en kunnen afhankelijk van het type koffie wijzigen.

4. Vul het waterreservoir (A12) en het koffiebonenreservoir (A1) (afb. 15): controleer of de hoeveelheden van water en koffie voldoende zijn voor de bereiding en druk op ;
5. Plaats de kan (D6) onder de koffieuitloop (A17) (afb. 16);
6. Na enkele seconden zal het apparaat automatisch de bereiding starten. Op het display verschijnt de geselecteerde drank en een voortgangsbalk die, naarmate de bereiding vordert, wordt opgevuld.

Zodra de bereiding is voltooid, is het apparaat weer klaar voor een nieuw gebruik.

N.B.:

-  (C3): druk op om, als u dat wenst, de bereiding geheel af te breken en terug te keren naar de status klaar voor gebruik;

VEILIGHEIDSWAARSCHUWING:

Laat de machine, na het bereiden van een kan koffie, 5 minuten afkoelen alvorens een andere drank te bereiden. Risico op oververhitting!

9. BEREIDING VAN DRANKEN MET MELK

N.B.:

Om te voorkomen dat er melk met weinig schuim of met grote bellen wordt verkregen, moeten het deksel van het melkreservoir (E1) en de spuitmond heet water (A15) altijd gereinigd worden zoals beschreven in de paragrafen "9.4 Reiniging van het melkreservoir na elk gebruik", "13.10 Reiniging van het melkreservoir (D)" en "13.11 Reiniging van de spuitmond heet water".

9.1 Het melkreservoir vullen en bevestigen



1. Druk op de ontgrendelingsknoppen (E4) en til het deksel van het melkreservoir (E1) op (afb. 17);
2. Vul het melkreservoir (E6) met een voldoende hoeveelheid melk. Overschrijd niet het op het reservoir aangegeven niveau MAX (afb. 18);
3. Zorg ervoor dat het melkopvoerpijpje (E5) goed en volledig is bevestigd in de daarvoor voorziene zitting op de bodem van het deksel van het melkreservoir (afb. 19);
4. Plaats het deksel terug op het melkreservoir;
5. Verwijder, indien aanwezig, het afgiftepijpje heet water (F) door te drukken op de ontgrendelingsknop (F1) (afb. 10);
6. Bevestig het melkreservoir en druk het goed aan op de spuitmond (A15) (afb. 11): de machine laat een geluidssignaal horen (indien actief);
7. Plaats een voldoende groot kopje onder de tuitjes van de koffieuitloop (A17) en onder het afgiftepijpje opgeschuimde melk (E3);
8. Volg de onderstaande aanwijzingen voor elke specifieke functie.

N.B.:

- Voor dikker en homogener schuim moet magere of halfvolle melk op koelkasttemperatuur (ongeveer 5° C) worden gebruikt.
- De kwaliteit van het schuim kan variëren op basis van:
 - het type melk of plantaardige drank;
 - het gebruikte merk;
 - de ingrediënten en de voedingswaarden.
- Als de modus "Energiebesparing" geactiveerd is, kan het enkele seconden duren voordat de afgifte van de dranken begint.

9.2 De hoeveelheid schuim aanpassen

Door de schuimregelknop te draaien (E2), kan de hoeveelheid schuim geselecteerd worden die tijdens de bereiding van de dranken met melk wordt afgegeven.



Stand regelknop	Beschrijving	Aanbevolen voor...
	Geen schuim	WARME MELK (niet opgeschuimd) /CAFFELATTE
	W e i n i g schuim	LATTE MACCHIATO/ FLAT WHITE
	Max. schuim	CAPPUCCINO/ CAPPUCCINO+ / CAPPUCCINO MIX /WARME MELK (opgeschuimd)

9.3 Automatische bereiding van dranken op basis van melk

1. Vul en plaats het melkreservoir (E) zoals eerder beschreven;
2. Kies de gewenste drank:
 - CAPPUCCINO
 - LATTE MACCHIATO
 - MILK (warme melk)
 - CAPPUCCINO+
 - CAPPUCCINO MIX
 - CAFFELATTE
 - FLAT WHITE
3. Op het display van de machine wordt gevraagd om de schuimregelknop (E2) te draaien op basis van het schuim voorzien in het originele recept: draai dus de knop op het deksel van het melkreservoir.
4. Na enkele seconden zal het apparaat de bereiding automatisch starten en verschijnen op het display de afbeelding van de geselecteerde drank en een voortgangsbalk die, naarmate de bereiding vordert, wordt opgevuld.

Zodra de bereiding is voltooid, is het apparaat weer klaar voor een nieuw gebruik.

N.B.: algemene aanwijzingen voor alle bereidingen met melk

-  (C3): druk op deze toets om de bereiding volledig te stoppen en terug te keren naar het hoofdscherm.
-  : druk op deze toets om de afgifte van melk of koffie te onderbreken en vervolgens over te gaan naar de volgende afgifte (indien voorzien) om de drank te voltooien.
- Als u onmiddellijk na het beëindigen van de afgifte meer koffie in het kopje wenst, druk dan op "EXTRA".
- Bewaar het melkreservoir niet lang buiten de koelkast: hoe hoger de temperatuur van de melk (5°C is ideaal), hoe slechter zal de kwaliteit van het schuim zijn.
- De dranken kunnen gepersonaliseerd worden (zie hoofdstuk "11. Programmering en selectie").



9.4 Reiniging van het melkreservoir na elk gebruik

Na elk gebruik van de functies voor melk moet het deksel van de melkopschuimer gereinigd worden:

1. Laat het melkreservoir (E) op de machine aangebracht (het is niet nodig om het melkreservoir te ledigen);
2. Plaats een beker of ander recipiënt onder het afgiftepijpje opgeschuimde melk;
3. Draai de regelknop schuim (E2) naar "CLEAN" (afb. 20): op het display verschijnt een voortgangsbalk die, naar mate de handeling vordert, wordt opgevuld en het bericht "Reiniging bezig". De reiniging stopt automatisch;
4. Zet de schuimregelknop opnieuw op één van de selecties van het schuim;

- Verwijder het melkreservoir en reinig de spuitmond (A15) altijd met een spons (afb. 21).

N.B.:

- Als er meerdere koppen drank op basis van melk bereid moeten worden, reinig het melkreservoir dan na de laatste bereiding. Wanneer het bericht voor de functie CLEAN verschijnt, druk dan op  om verder te gaan met de verdere bereidingen.
- Wanneer de reiniging niet wordt uitgevoerd, verschijnt het symbool  op het display, om eraan te herinneren dat de reiniging van het melkreservoir uitgevoerd moet worden.
- Het reservoir met de melk kan in de koelkast bewaard worden.
- In enkele gevallen moet, voor het uitvoeren van de reiniging, gewacht worden tot de machine is opgewarmd.

10. AFGIFTE HEET WATER





- Controleer dat het afgiftepijpje heet water (F) correct op de spuitmond heet water (A15) is bevestigd;
- Plaats een bakje onder de uitloop (zo dicht mogelijk om spatten te voorkomen);
- Druk op "HEET WATER"; op het display verschijnt de betreffende afbeelding en een voortgangsbalk die, naarmate de bereiding vordert, wordt opgevuld;
- Het apparaat geeft heet water af en onderbreekt daarna automatisch de afgifte. Druk, om de afgifte van heet water handmatig te onderbreken, op .

Opgelet!

- Wanneer de modus "Energiebesparing" actief is, kan het enkele seconden duren voordat er heet water wordt afgegeven.
- De afgifte van heet water kan gepersonaliseerd worden (zie hoofdstuk "11. Programmering en selectie").

11. PROGRAMMERING EN SELECTIE

Het aroma (voor dranken waarop dit van toepassing is) en de hoeveelheid van de dranken kunnen gepersonaliseerd worden.

- Druk op  (C5);
- Druk op de pijltjestoetsen  of  tot aan de weergave van de gewenste drank: de noodzakelijk accessoires moeten zijn aangebracht;
- (Alleen dranken op basis van koffie) "KIES AROMA KOFFIE": Selecteer het gewenste aroma door op "-" of "+" te drukken en druk op .
- "HOEVEELHEID KOFFIE" "DRUK STOP OM OP TE SLAAN": De bereiding start en het apparaat toont het scherm voor de personalisering van de hoeveelheid, weergegeven door een verticale balk. De ster naast de balk geeft de huidige ingestelde hoeveelheid weer;
- Wanneer de hoeveelheid de minimum programmeerbare hoeveelheid bereikt, verschijnt er op het display .

- Druk op  wanneer de gewenste hoeveelheid in het kopje wordt bereikt;
- "NIEUWE INSTELLINGEN" "OPSLAAN?": Druk op  om op te slaan (of op  om te annuleren).

Het apparaat bevestigt of de waarden al dan niet zijn opgeslagen (afhankelijk van de eerdere selectie): druk op . Het apparaat keert terug naar de homepage.

N.B.:

- De tekst "STOP" verschijnt op het display wanneer de minimaal programmeerbare hoeveelheid wordt bereikt.
- "STOP": druk op de overeenkomstige toets om de afgifte van de melk of koffie te onderbreken en om over te gaan naar de volgende afgifte (indien voorzien) voor het voltooien van de drank.
- Wanneer u bij het beëindigen van de afgifte een grotere hoeveelheid koffie in het kopje wenst, volstaat het om te drukken op de toets die overeenkomt met "EXTRA".
- De programmering kan worden onderbroken door te drukken op "ESC": de waarden worden niet opgeslagen.

Tabel hoeveelheden dranken		
Drank	Standaardhoeveelheid	Programmeerbare hoeveelheid
ESPRESSO	40 ml	20-180 ml
LONG	160 ml	115-250 ml
KOFFIE	180 ml	100-240 ml
DOPPIO+	120 ml	80-180 ml
HEET WATER	250 ml	20-420 ml

12. UW EIGEN PROFIEL OPSLAAN

Met dit apparaat kunnen 3 verschillende profielen worden gememoriseerd; elk profiel is gekoppeld aan een ander pictogram. Elk profiel heeft een geheugen waarin de voorkeuren voor AROMA en HOEVEELHEID van de dranken "MY" worden opgeslagen (zie hoofdstuk "11. Programmering en selectie"); de volgorde waarmee alle dranken worden weergegeven is afhankelijk van de frequentie van hun selectie.

Druk om een profiel te selecteren op : selecteer vervolgens het gewenste profiel.

Opgelet!

- Profiel  "GAST": met het selecteren van dit profiel is het mogelijk om de dranken met de fabriekswaarden af te geven.
- Verwijs voor de personalisatie van het pictogram van het profiel naar paragraaf "6.15 Profiel personaliseren".

13. REINIGING

13.1 De machine reinigen

De volgende delen van de machine moeten regelmatig gereinigd worden:

- het interne circuit van de machine;
- het koffiedikbakje (A23);
- het drupbakje (A22) en het rooster van het drupbakje (A21);
- het waterreservoir (A12);
- de tuitjes van de koffieuitloop (A17);
- de trechter voor het invoeren van voorgemalen koffie (A4);
- de zetgroep (A16), toegankelijk na het openen van het servicedeurtje (A14);
- het melkreservoir (E);
- de spuitmond heet water (A15);
- het afgiftepijpje heet water

Opgelet!

- Gebruik voor de reiniging van de machine geen oplosmiddelen, schurende reinigingsmiddelen of alcohol. Met de superautomatische apparaten van De'Longhi zijn voor de reiniging geen chemische additieven nodig.
- Geen van de onderdelen van het apparaat kan in de vaatwasser gewassen worden, met uitzondering van het rooster van het lekbakje (A21) en het melkreservoir (E).
- Gebruik geen metalen voorwerpen voor het verwijderen van aanslag of koffieresten omdat ze de metalen of plastic oppervlakken kunnen beschadigen.

13.2 Reiniging van het interne circuit van de machine

In geval van periodes van inactiviteit die langer duren dan 3/4 dagen wordt met klem aangeraden om de machine, voorafgaand aan het gebruik, in te schakelen en:

- 2/3 spoelingen uit te voeren (zie paragraaf "6.3 Spoeling ");
- gedurende enkele seconden heet water af te geven (hoofdstuk "10. Afgifte heet water").

N.B.:

Het is normaal dat er na het uitvoeren van deze reiniging water aanwezig is in het koffiedikbakje (A23).

13.3 Reiniging van het koffiedikbakje

Het display signaleert dat het koffiedikbakje (A23) vol is. Zolang het koffiedikbakje niet gereinigd wordt, kan het apparaat geen koffie bereiden. De machine signaleert de noodzaak voor het leegmaken ook als het bakje niet geheel vol is, maar wanneer er 72 uur verstreken zijn sinds de eerste bereiding (opdat de 72 uur goed berekend worden, mag de machine nooit worden uitgeschakeld door de hoofdschakelaar te verplaatsen naar stand 0).

Reiniging (met ingeschakeld apparaat):

- Open het servicedeurtje (A14) aan de voorkant (afb. 22), verwijder het drupbakje (A22) (afb. 23), maak het leeg en schoon.
- Maak het koffiedikbakje leeg en zorgvuldig schoon, waarbij alle eventuele resten op de bodem verwijderd moeten worden: het meegeleverde kwastje heeft een voor deze handeling geschikt spateltje.

Opgelet!

Wanneer het drupbakje wordt verwijderd, is het **verplicht** om altijd ook het koffiedikbakje leeg te maken, ook als het nog niet vol is. Wordt deze handeling niet uitgevoerd, dan kan het gebeuren dat het koffiedikbakje, bij het zetten van verdere kopjes koffie, voller wordt dan voorzien en het apparaat verstopt raakt.

13.4 Reiniging van het drupbakje en het rooster van het drupbakje

Het drupbakje (A22) is voorzien van een (rode) drijvende indicator (A20) van het waterniveau in het bakje (afb. 24). Voordat deze indicator uit het kopjesblad (A19) naar buiten begint te steken, moet het bakje geledigd en gereinigd worden, anders kan het water over de rand stromen en het apparaat, het steunvlak of de omringende zone beschadigd worden.

Voor de verwijdering van het drupbakje:

1. Open het servicedeurtje (A14) (afb. 22);
2. Verwijder het drupbakje en het koffiedikbakje (A23) (afb. 23);
3. Verwijder het kopjesrooster (A21), ledig vervolgens het drupbakje en het koffiedikbakje en was alle onderdelen: het rooster van het drupbakje kan in de vaatwasser gewassen worden;
4. Plaats het drupbakje, compleet met rooster en koffiedikbakje, terug.
5. Sluit het servicedeurtje.

13.5 Reiniging van de binnenkant van de machine

Gevaar voor elektrische schok!

Voordat de handelingen voor de reiniging van de binnenkant worden uitgevoerd, moet de machine worden uitgeschakeld (zie hoofdstuk "5. Het apparaat uitschakelen") en losgekoppeld van het elektriciteitsnet. Dompel het apparaat nooit onder in water.

1. Controleer regelmatig (ongeveer eenmaal per maand) of de binnenkant van het apparaat (alleen toegankelijk nadat het drupbakje-(A22) verwijderd is) vuil is. Verwijder indien nodig de koffieaanslag met de bijgeleverde kwast (D5) en een spons;
2. Zuig alle resten op met een stofzuiger (afb. 25).

13.6 Reiniging van het waterreservoir

1. Reinig regelmatig (ongeveer eenmaal per maand) en bij elke vervanging van het verzachtingsfilter (D4) (indien aanwezig) het waterreservoir (A12) met een vochtige doek en een beetje mild reinigingsmiddel;
2. Verwijder het filter (D4) (indien aanwezig) en spoel het onder stromend water af;
3. Plaats het filter terug (indien aanwezig), vul het reservoir met vers water en plaats het reservoir terug;
4. (alleen voor modellen met een verzachtingsfilter) Laat 100 ml water lopen om het filter te activeren.

13.7 Reiniging van de tuitjes van de koffieuitloop

1. Reinig regelmatig de tuitjes van de koffieuitloop (A17) met een spons of een doek (afb. 26A);
2. Controleer of de gaatjes van de koffieuitloop verstopt zijn. Verwijder indien nodig de koffieresten met een tandenstoker (afb. 26B).

13.8 Reiniging van de trechter voor het invoeren voorgemalen koffie

Voer regelmatig (ongeveer eenmaal per maand) de reiniging uit van de trechter voor het invoeren van voorgemalen koffie (A4). Ga als volgt te werk:

1. Open het deksel (A3);
2. Verwijder de trechter (afb. 27) en reinig hem met de bijgeleverde kwast (D5);
3. Indien nodig kan de trechter ook gewassen worden met warm water en afwasmiddel of in de vaatwasser;
4. Plaats de trechter terug op zijn plaats;
5. Sluit het deksel.

13.9 Reiniging van de zetgroep

De zetgroep moet ten minste eenmaal per maand worden gereinigd.

Opgelet!

De zetgroep kan niet verwijderd worden wanneer het apparaat ingeschakeld is.

1. Controleer of de machine de uitschakeling correct heeft uitgevoerd (zie "5. Het apparaat uitschakelen");
2. Open het servicedeurtje (A14) (afb. 22);
3. Verwijder het drupbakje (A22) en het koffiedikbakje (A23) (afb. 23);
4. Druk de twee rode ontgrendelingsknoppen naar binnen en trek tegelijkertijd de zetgroep naar buiten (afb. 28);

Opgelet!

SPOEL ALLEEN AF MET WATER

GEEN REINIGINGSMIDDELEN - GEEN VAATWASSER

Reinig de zetgroep zonder gebruik van reinigingsmiddelen omdat deze schade kunnen veroorzaken.

5. Dompel de zetgroep gedurende ongeveer 5 minuten onder in water en spoel hem vervolgens af onder de kraan;
6. Plaats de zetgroep, na de reiniging, terug in de houder en op de onderste pin (afb. 29); druk vervolgens op het opschrift PUSH, tot de klik van de vastkoppeling wordt gehoord (afb. 30);

Let op:

Als het moeilijk is om de zetgroep terug te plaatsen, dan moet hij (voorafgaand aan de terugplaatsing) op maat worden gebracht door krachtig tegelijkertijd op de onder- en bovenkant te duwen (afb. 31).

7. Controleer na de terugplaatsing of de twee rode knoppen correct naar buiten zijn gesprongen (afb. 32).
8. Plaats het drupbakje en het koffiedikbakje terug.
9. Sluit het servicedeurtje.

13.10 Reiniging van het melkreservoir (D)

Reinig het melkreservoir na elke bereiding met melk, zoals hieronder beschreven:

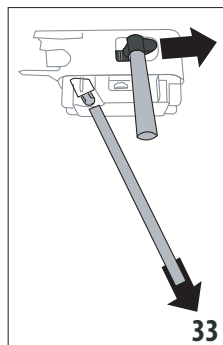

1. Druk op de ontgrendelingsknoppen (E4) en verwijder het deksel (E1) door het op te tillen (afb. 17);
2. Verwijder het melkafgiftepijpje (E3) en het melkopvoerpijpje (E5) (afb. 33);
3. Controleer dat het gaatje van de aansluiting voor het opvoerpijpje (E7) niet verstopt is (afb. 34);

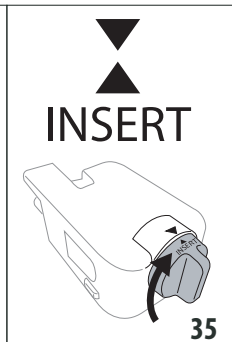
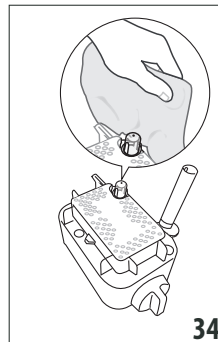

4. Draai de schuimregelknop (E2) rechtsom naar de stand "INSERT" (afb. 35) en neem de knop weg;

5. Was alle onderdelen van de melkopschuimer zorgvuldig met warm water en een mild reinigingsmiddel. Alle onderdelen kunnen in de vaatwasser gewassen worden, maar moeten in de bovenste mand van de vaatwasser geplaatst worden;
6. Let met name op dat er in de inkeping en de groef onder de knop (afb. 36) geen melkresten achterblijven: gebruik eventueel een tandenstoker om de groef schoon te schrapen;

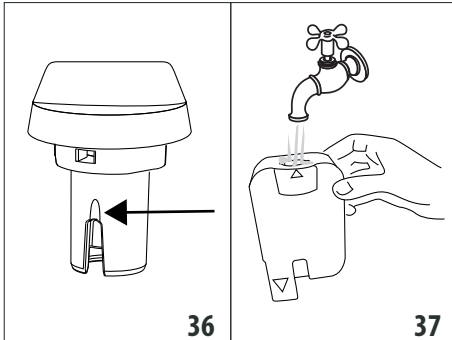

7. Spoel de binnenkant van de schuimregelknop af onder stromend water (afb. 37), evenals de opening voor de koppeling van de melkopschuimer met de machine;
8. Controleer ook of het opvoerpijpe en het afgiftepijpe vrij zijn van melkresten;
9. Hermonteer de knop en laat het pijltje overeenkomen met het opschrift "INSERT"; plaats ook het melkafgiftepijpe en het melkopvoerpijpe terug;
10. Bevestig het deksel op het melkreservoir.

13.11 Reiniging van de spuitmond heet water

Reinig zo nu en dan de spuitmond (A15) met een spons en verwijder eventuele afzettingen vanaf de pakkingen (afb. 21).

13.12 Reiniging afgiftepijpe heet water

Reinig zo nu en dan het afgiftepijpe heet water (F) om te voorkomen dat het verstopt raakt.

1. Plaats een bak onder het afgiftepijpe heet water en laat een beetje water stromen (zie hoofdstuk "11. Programmering en selectie"). Onderbreek de afgifte van heet water dan door te drukken op **Stop** (X);
2. Wacht enkele minuten tot het afgiftepijpe afkoelt en verwijder het dan (afb. 10) door te drukken op de ontgrenselingsknoppen (F1). Houd met één hand het afgiftepijpe stevig vast en draai en verwijder met de andere hand de afneembare mantel (F4) door hem naar beneden weg te trekken (afb. 38);

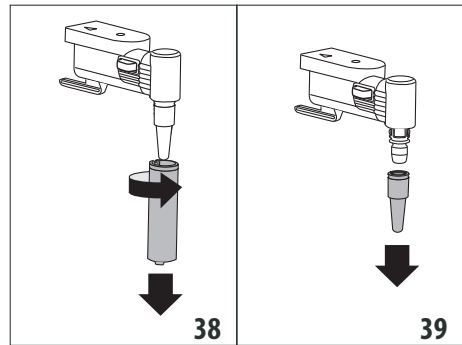

3. Verwijder ook de spuitmond (F3) door hem naar beneden weg te trekken (afb. 39);
4. Controleer of het gaatje van de spuitmond verstopt is. Reinig zo nodig met behulp van een tandenstoker;
5. Was de onderdelen van het afgiftepijpe zorgvuldig met een spons en lauwwarm water;
6. Plaats de spuitmond terug en dan de afneembare mantel op de spuitmond door het omhoog te duwen en rechtsom te draaien, tot hij is bevestigd.

14. ONTKALKEN

Opgelet!

- Lees voorafgaand aan het gebruik de aanwijzingen en het etiket van de ontkalker, zoals aangegeven op de verpakking van het product.
- Wij raden aan uitsluitend de ontkalker van De'Longhi te gebruiken. Het gebruik van ongeschikte ontkalkers, evenals het niet regelmatig ontkalken, kan leiden tot het optreden van gebreken die niet gedekt worden door de garantie van de fabrikant.
- Het ontkalkingsmiddel kan kwetsbare oppervlakken aantasten. Wordt het product per ongeluk gemorst, neem het dan onmiddellijk op.

Om de ontkalking uit te voeren	
Ontkalkingsmiddel	Ontkalkingsmiddel De'Longhi
Bak	Aanbevolen inhoud: 2 l
Tijd	~45min

Ontkalk de machine wanneer op het display het bericht "ONTKALKEN NODIG" "OK OM TE STARTEN (~45min)" verschijnt: als u de ontkalking onmiddellijk wenst te starten, druk dan op **OK** (✓) en volg de handelingen vanaf punt 3.

Druk, om de ontkalking naar een later moment uit te stellen, op **Stop** (X): op het display herinnert het symbool eraan dat

het apparaat ontkalkt moet worden. (Het bericht wordt bij elke inschakeling opnieuw weergegeven).

Om het menu ontkalken te openen:

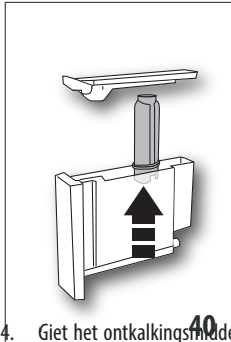

1. Druk op toets "☺" (C6) om het menu te openen;
2. Druk op "ONTKALKEN" en volg de aanwijzingen op het display;
3. Verwijder het waterreservoir (A12), verwijder het waterfilter (D4) (indien aanwezig) (afb. 40) en ledig het waterreservoir. Druk op **Next >**;

4. Giet het ontkalkingsmiddel in het waterreservoir, tot aan niveau A (komt overeen met een verpakking van 100ml) aangegeven op de binnenkant van het reservoir; voeg vervolgens water toe (één liter) tot aan niveau B (afb. 41); plaats het waterreservoir terug. Druk op **Next >**;

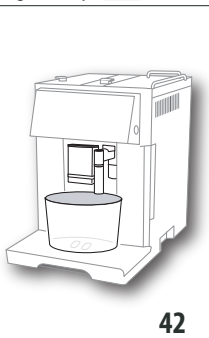
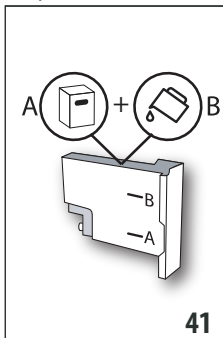

5. Verwijder, ledig en plaats het drupbakje (A22) en het koffiedikbakje (A23) terug (afb. 23). Druk op **Next >**;
6. Plaats onder het afgiftepipje heet water (F) en onder de koffieuitleop (A17) een lege bak met een minimuminhoud van 2 liter (afb. 42);

Opgelet! Gevaar voor brandwonden

Uit het afgiftepipje heet water en de koffieuitleop stroomt heet water dat zuren bevat. Wees derhalve voorzichtig niet in contact te komen met deze oplossing.

7. Druk op **Ok ✓** om het toevoegen van de ontkalkingsoplossing te bevestigen. Het ontkalkingsprogramma start en de ontkalkingsoplossing stroomt uit zowel het afgiftepipje heet water en de koffieuitleop. Met regelmatige intervallen wordt er automatisch een reeks spoelingen uitgevoerd om de kalkresten uit de machine te verwijderen;

Na ongeveer 25 minuten onderbreekt het apparaat de ontkalking;

8. Het apparaat is nu klaar voor een spoeling met vers water. Maak de voor het opvangen van de ontkalkingsoplossing gebruikte bak leeg, verwijder het waterreservoir, maak het leeg en spoel het af onder stromend water. Vul het reservoir tot niveau MAX met vers water en plaats het terug in de machine;
9. Plaats de voor het opvangen van de ontkalkingsoplossing gebruikte bak leeg terug onder de koffieuitleop en het afgiftepipje heet water (afb. 42) en druk op **Ok ✓**;
10. Het water stroomt eerst uit de koffieuitleop en dan uit het afgiftepipje heet water;
11. Maak, wanneer het water in het reservoir op is, de voor het opvangen van het spoelwater gebruikte bak leeg;

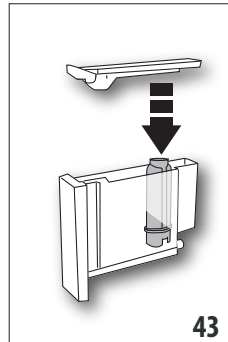

12. (Indien het filter aanwezig was) Druk op **Next >** en verwijder het waterreservoir; plaats, indien eerder verwijderd, het waterfilter terug (afb. 43);
13. Spoel en vul het reservoir tot aan niveau MAX met vers water (afb. 3);
14. Plaats het waterreservoir terug (afb. 5);
15. Plaats de voor het opvangen van de ontkalkingsoplossing gebruikte bak leeg terug onder het afgiftepipje heet water (afb. 9) en druk op **Ok ✓**;

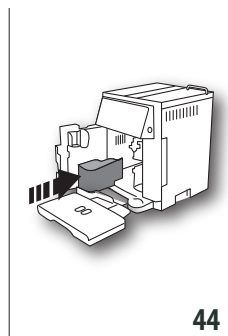

16. Het water stroomt uit het afgiftepipje heet water/stoom;
17. Verwijder aan het einde van de tweede spoeling het drupbakje (A22) en het koffiedikbakje (A23), maak ze leeg en plaats ze terug (afb. 22): druk op **Next >**;

18. De spoeling is voltooid: druk op **Ok ✓**;
19. Maak de voor het opvangen van het spoelwater gebruikte bak leeg, verwijder en vul het waterreservoir met vers water tot aan niveau MAX en plaats het terug in de machine.

De ontkalkingsprocedure is nu voltooid.

N.B.:

- Als de ontkalkingscyclus niet correct wordt beëindigd (bijv. vanwege stroomuitval), wordt aangeraden om de cyclus te herhalen;
- Het is normaal dat er na het uitvoeren van de ontkalkingscyclus water aanwezig is in het koffiedikbakje (A23);
- Als het waterreservoir niet tot aan het niveau MAX wordt gevuld, vraagt het apparaat om een derde spoeling: dit om te waarborgen dat er geen ontkalkingsoplossing in de interne circuits van het apparaat aanwezig is. Denk eraan dat het drupbakje, vóór het starten van een spoeling, moet worden leeggemaakt.
- Als het apparaat eventueel kort achter elkaar twee ontkalkingen vraagt, moet dit als normaal worden beschouwd: dit is het gevolg van het geavanceerde regelsysteem van de machine.





15. PROGRAMMERING VAN DE WATERHARDHEID

Het verzoek voor de ontkalking wordt weergegeven na een vooraf bepaalde periode van werking die afhankelijk is van de waterhardheid.

De machine is in de fabriek ingesteld op niveau 4 van hardheid. Het is mogelijk om de machine in te stellen op basis van de werkelijke plaatselijke waterhardheid, zodat de ontkalking minder vaak uitgevoerd hoeft te worden.

15.1 Meting van de waterhardheid

1. Verwijder het meegeleverde reactiestrookje (D1) "TOTAL HARDNESS TEST", gevoegd bij de instructies in het Engels, uit zijn verpakking;
2. Dompel het strookje gedurende ongeveer één seconde volledig onder in een glas water;
3. Neem het strookje uit het water en schud het lichtjes. Na ongeveer 1 minuut vormen zich 1, 2, 3 of 4 rode vierkantjes, afhankelijk van de hardheid van het water. Ieder vierkantje komt overeen met 1 niveau;

Teststrookje	Waterhardheid
	Niveau 1 = zacht water
	Niveau 2 = matig hard water
	Niveau 3 = hard water
	Niveau 4 = zeer hard water

15.2 Instelling waterhardheid

1. Ga naar het menu zoals aangegeven in paragraaf "6.1 Het menu openen";
2. Druk op "WATERHARDHEID";
3. Druk op het gewenste niveau (Niveau 1 = zacht water; Niveau 4 = zeer hard water);
4. Druk op  (C3) om terug te keren naar de homepage.

De machine is nu geprogrammeerd volgens de nieuwe instelling van waterhardheid.

16. VERZACHTINGSFILTER

Enkele modellen worden geleverd met een verzachtingsfilter (D4): als uw model hier niet over beschikt, raden wij u aan er een aan te schaffen bij de erkende servicecentra De'Longhi. Volg de onderstaande aanwijzingen voor een correct gebruik van het filter.

16.1 Het filter installeren

1. Verwijder het filter (D4) uit de verpakking. De datumschijf kan afhankelijk van het geleverde filter verschillen.
2. Ga naar het menu zoals aangegeven in paragraaf "6.1 Het menu openen";
3. Druk op "WATERFILTER";
4. Draai de datumschijf (afb. 45) tot aan de weergave van de volgende 2 gebruiksmaanden. Druk op ;

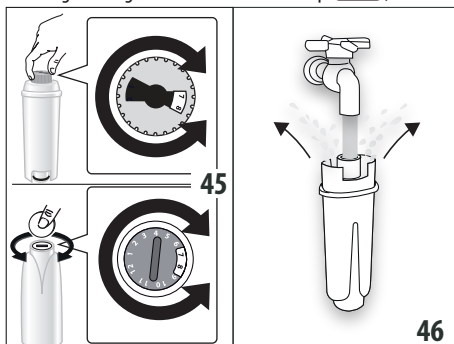

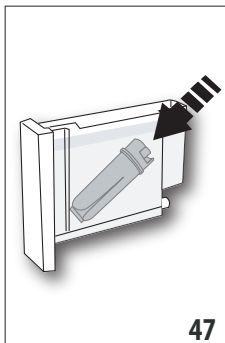

Opgelet

Het filter heeft een duur van twee maanden bij normaal gebruik. Wordt het apparaat niet gebruikt terwijl het filter geïnstalleerd is, heeft het een maximale duur van 3 weken.





5. Laat, om het filter te activeren, kraanwater in het gat van het filter lopen, zoals afgebeeld in afb. 46, tot het water gedurende meer dan één minuut uit de zijdelingse openingen stroomt. Druk op ;
6. Verwijder het waterreservoir (A12) van de machine en vul het met water;
7. Plaats het filter in het waterreservoir en dompel het gedurende ongeveer tien seconden volledig onder, houd het

- schuin en druk er een beetje op om de luchtbellen te laten ontsnappen (afb. 47). Druk op ;
- Plaats het filter in de daarvoor bestemde zitting (A13) en duw het stevig aan (afb. 48). Druk op ;
 - Sluit het reservoir af met het deksel (A11), en plaats het reservoir dan terug in de machine;
 - Plaats onder het afgiftepijpe heet water/stoom (F) een bakje (minimuminhoud 500ml) en druk op : de afgifte start en wordt automatisch onderbroken.
- Het filter is nu actief en de machine kan gebruikt worden.

16.2 Het filter vervangen

Vervang het filter (D4) wanneer op het display het bericht "VERVANG WATERFILTER, DRUK OK OM TE STARTEN" verschijnt: druk voor een onmiddellijke vervanging op  en ga als volgt te werk:

- Verwijder het waterreservoir (A12) en het opgebruikte filter;
- Verwijder het nieuwe filter uit de verpakking, activeer het en plaats het zoals aangegeven volgens de aanwijzingen van punt 4 tot 9 van de vorige paragraaf;
- Ga naar het menu zoals aangegeven in paragraaf "6.1 Het menu openen";
- Druk op "WATERFILTER";
- Druk op de pijltjestoetsen tot aan de weergave van "Filter vervangen": druk op ;
- Druk op  om te bevestigen;
- Plaats een bakje onder het afgiftepijpe heet water/stoom (F) (minimuminhoud 500ml) en druk dan op  (afb. 8) om de afgifte te starten;
- Na het voltooiën van de afgifte keert het apparaat automatisch terug naar de status klaar voor gebruik.



Het nieuwe filter is nu actief en de machine kan gebruikt worden.

N.B.:

- Druk, om de vervanging uit te stellen naar een ander moment, op : op het display herinnert het symbool  dat het filter vervangen moet worden. Voor het uitvoeren van de vervanging moet het menu geopend worden en te werk worden gegaan zoals eerder beschreven;
- Wanneer er twee maanden verstreken zijn (zie datumschijf), of als het apparaat gedurende 3 weken niet gebruikt wordt, moet het filter vervangen worden, ook wanneer dit nog niet door de machine gevraagd wordt.

16.3 Het filter verwijderen

Indien men het apparaat verder zonder het filter (D4) wenst te gebruiken, moet het verwijderd worden en moet de verwijdering gesignaleerd worden. Ga als volgt te werk:

- Verwijder het waterreservoir (A12) en het opgebruikte filter;
- Ga naar het menu zoals aangegeven in paragraaf "6.1 Het menu openen";
- Druk op "WATERFILTER";
- Druk op de keuzeschakelaar van "Waterfilter verwijderen";
- Druk op  om te bevestigen (of op  om terug te gaan naar het vorige scherm);
- Druk na de weergave van de bevestiging voor de verwijdering van het filter op  om terug te gaan naar de homepage.

N.B.:

Wanneer er twee maanden verstreken zijn (zie datumschijf), of als het apparaat gedurende 3 weken niet gebruikt wordt, moet het filter verwijderd/vervangen worden ook wanneer dit nog niet door de machine gevraagd wordt.

17. TECHNISCHE GEGEVENS

Spanning:	220-240 V~ 50/60 Hz max. 10A
Geabsorbeerd vermogen:	1350W
Druk:	1,5MPa (15 bar)
Max. inhoud waterreservoir:	1,4 l
Afmetingen BxDxH:	280x425x400 mm
Lengte snoer:	1450 mm
Gewicht:	13,1 kg
Max. inhoud koffiebonenreservoir:	250 g



17.1 Aanbevelingen voor de energiebesparing



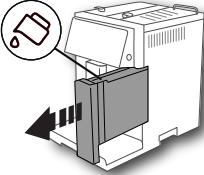
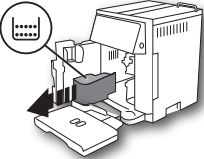
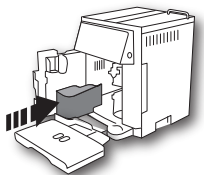
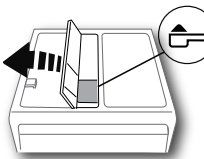
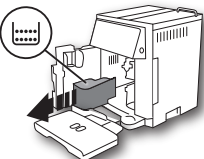

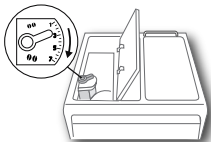

- Om het energieverbruik na de afgifte van één of meerdere dranken te beperken, kunnen het melkreservoir (E) of de accessoires worden weggenomen.
- Stel de automatische inschakeling in op 15 minuten (zie paragraaf "6.4 Algemeen");
- Activeer de Energiebesparing (zie paragraaf "6.4 Algemeen");
- Voer, wanneer de machine dat vraagt, de ontkalkingscyclus uit (zie hoofdstuk "13. Ontkalking").

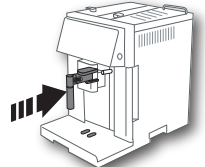
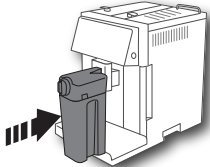
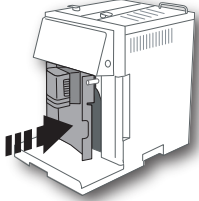
18. OP HET DISPLAY WEERGEGEVEN BERICHTEN

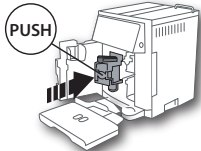

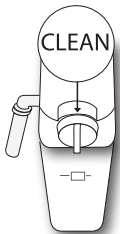

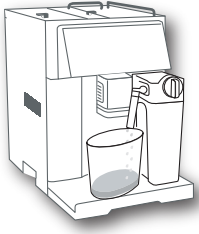

WEERGEGEVEN BERICHT	MOGELIJKE OORZAAK	OPLOSSING
Vul reservoir 	Het water in het reservoir (A12) is niet voldoende.	Vul het waterreservoir en/of plaats het correct terug door het stevig aan te drukken en de vastkoppeling gevoeld wordt (afb. 3).
	Het reservoir (A12) is niet correct geplaatst.	Plaats het reservoir terug en druk het stevig aan (afb. 5).
Ledig koffiedikbakje 	Het koffiedikbakje (A23) is vol.	Maak het koffiedikbakje en het drupbakje (A22) leeg, reinig ze en plaats ze terug. Belangrijk: wanneer het drupbakje wordt verwijderd, moet altijd ook het koffiedikbakje worden leeggemaakt, ook wanneer het maar weinig vol is. Wordt deze handeling niet uitgevoerd, dan kan het gebeuren dat het koffiedikbakje, bij het zetten van verdere kopjes koffie, voller wordt dan voorzien en het apparaat verstopt raakt.
Plaats koffiedikbakje 	Na de reiniging is het koffiedikbakje (A23) niet teruggeplaatst.	Verwijder het drupbakje (A22) en plaats het koffiedikbakje.
Voeg voorgemalen koffie toe ESC voor annuleren 	Men heeft de functie "voorgemalen koffie" geselecteerd maar er is geen voorgemalen koffie in de trechter (A4).	Voet voorgemalen koffie toe aan de trechter of maak de selectie van de functie voorgemalen ongedaan.
	Er is gevraagd om een koffie LONG met voorgemalen koffie	Voeg in de trechter (A4) een afgestreeken doseerschepje voorgemalen koffie toe en druk op ☒/☉ (B4) om verder te gaan en de bereiding te voltooien.
Vul koffiebonenreservoir ESC voor annuleren 	De koffiebonen zijn op.	Vul het koffiebonenreservoir (A4) (afb. 10).
	De trechter voor voorgemalen koffie (A4) is verstopt.	Maak de trechter leeg met behulp van de kwast (D5) zoals beschreven in par. "12.8 Reiniging van de trechter voor voorgemalen koffie".

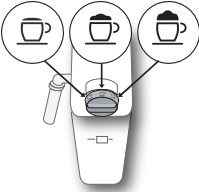

WEERGEGEVEN BERICHT	MOGELIJKE OORZAAK	OPLOSSING
<p>Te fijn gemalen Pas maalgraad aan ESC voor annuleren</p> 	<p>De maalgraad is te fijn en de koffie loopt daar- door te langzaam, of helemaal niet.</p> <p>Wanneer het verzachtingsfilter (D4) aanwezig is, zou er een luchtbel in het circuit kunnen zijn dat de levering geblokkeerd heeft.</p>	<p>Herhaal de afgifte van koffie en draai de regel- knop van de maalgraad (A8) (afb. 13) één klik naar rechts in de richting van het nummer 7 ter- wijl de koffiemolen functioneert. Als, na het zet- ten van ten minste 2 kopjes koffie, de afgifte nog te langzaam verloopt, herhaal de correctie dan door de regelknop nog één klik verder te draaien (zie par. "7.5 Instelling van de koffiemolen"). Als het probleem aanhoudt, controleer dan of het waterreservoir (A12) goed is aangebracht.</p> <p>Breng het afgiftepipje heet water (F) aan op de machine en laat een beetje water lopen tot- dat de stroom regelmatig is.</p>
<p>Verminder koffiedosis ESC voor annuleren</p>	<p>Er is te veel koffie gebruikt.</p>	<p>Selecteer een lichter aroma door te drukken op  (C4) of verminder de hoeveelheid voorgemalen koffie.</p>
<p>Plaats waterafgiftegroep</p> 	<p>Het waterafgiftepijpe (F) is niet of niet goed aangebracht.</p>	<p>Breng het afgiftepipje stevig aan.</p>
<p>Plaats melkreservoir</p> 	<p>Het melkreservoir (E) is niet correct geplaatst.</p>	<p>Breng het melkreservoir stevig aan.</p>
<p>Sluit deurtje</p> 	<p>Het servicedeurtje (A14) staat open.</p>	<p>Sluit het servicedeurtje.</p>
→		

WEERGEGEVEN BERICHT	MOGELIJKE OORZAAK	OPLOSSING
Plaats zetgroep 	Na de reiniging is de zetgroep niet teruggeplaatst.	Plaats de zetgroep zoals beschreven in par. "13.9 Reiniging van de zetgroep"
LEEG WATERCIRCUIT DRUK OK OM TE STARTEN 	Het hydraulische circuit is leeg.	Druk op  en laat water uit het afgiftepijpe (F) stromen. Wanneer het probleem zich blijft voordoen, controleer dan of het waterreservoir (A12) goed geplaatst is.
DRAAI KNOP NAAR CLEAN   voor annuleren	Er is net melk afgegeven en daarom moeten de interne leidingen van het melkreservoir (D) gereinigd worden.	Draai de schuimregelknop (E2) naar de stand CLEAN.
DRUK OK VOOR CLEAN OF DRAAI DE REGELKNOP 	Het melkreservoir (E) is aangebracht met de schuimregelknop (E2) op stand CLEAN.	Druk, voor het uitvoeren van de functie CLEAN, op  of draai de schuimregelknop naar een andere stand.



WEERGEGEVEN BERICHT	MOGELIJKE OORZAAK	OPLOSSING
<p>DRAAI SCHUIMREGELKNOP</p> 	<p>U tracht een drank op basis van melk te bereiden terwijl de schuimregelknop op de stand CLEAN staat</p>	<p>Draai de schuimregelknop naar een andere stand</p>
<p>Ontkalken</p>  <p>↩ voor annuleren Ok ✓ voor ontkalkt (~45 minuten)</p>	<p>Geeft aan dat de machine ontkalkt moet worden.</p>	<p>Het ontkalkingsprogramma moet zo spoedig mogelijk worden uitgevoerd, zoals beschreven in hfdst. "16. Verzachtingsfilter".</p>
<p>Filter vervangen</p>  <p>↩ voor annuleren Ok ✓ voor vervangen</p>	<p>Het verzachtingsfilter (D4) is opgebruikt.</p>	<p>Vervang het filter of verwijder het volgens de aanwijzingen van hfdst. "16. Verzachtingsfilter".</p>
<p>Algemeen alarm</p> 	<p>De binnenkant van het apparaat is zeer vuil.</p>	<p>Reinig de machine zorgvuldig zoals beschreven in hfdst. "13. Reiniging". Wanneer de machine na de reiniging het bericht nog weergeeft, moet contact worden opgenomen met een servicecentrum.</p>
	<p>Vergeet niet dat de interne leidingen van het melkreservoir (D) gereinigd moeten worden.</p>	<p>Draai de regelknop schuim (E2) naar de stand CLEAN (afb. 20).</p>
	<p>Vergeet niet dat het verzachtingsfilter (D4) is opgebruikt en vervangen of verwijderd moet worden.</p>	<p>Vervang het filter of verwijder het volgens de aanwijzingen van hfdst. "16. Verzachtingsfilter".</p>
	<p>Vergeet niet dat de machine ontkalkt moet worden.</p>	<p>Het ontkalkingsprogramma moet zo spoedig mogelijk worden uitgevoerd, zoals beschreven in hfdst. "14. Ontkalken". Als het apparaat eventueel kort achter elkaar twee ontkalkingen vraagt, moet dit als normaal worden beschouwd: dit is het gevolg van het geavanceerde regelsysteem van de machine.</p>
→		

WEERGEGEVEN BERICHT	MOGELIJKE OORZAAK	OPLOSSING
	De energiebesparing is actief.	Volg voor de deactivering van de energiebesparing de aanduidingen van par. "(6.8)

19. PROBLEEMEN OPLOSSEN

Hieronder ziet u een aantal mogelijke storingen.













Indien het probleem niet op de beschreven wijze kan worden opgelost, neem dan contact op met de Technische Dienst.

PROBLEEM	MOGELIJKE OORZAAK	OPLOSSING
De koffie is niet warm.	De kopjes zijn niet voorverwarmd.	Verwarm de kopjes door ze te spoelen met heet water (N.B.: hiervoor kan de functie heet water gebruikt worden).
	De interne circuits van het apparaat zijn afgekoeld omdat er sinds het laatste kopje koffie 2/3 minuten verstreken zijn.	Alvorens koffie te zetten, moeten de interne circuits met een spoeling verwarmd worden (zie par. "6.1 Spoeling").
	De koffietemperatuur is laag ingesteld.	Stel in het menu een hogere temperatuur in (zie par. "6.4 Algemeen""Temperatuur instellen:").
De koffie is weinig volumineus of heeft weinig crème.	De koffie is te grof gemalen.	Draai de regelknop van de maalgraad (A8) één klik naar links in de richting van het getal 1 terwijl de koffiemolen functioneert (afb. 13). Draai de knop één klik per keer tot de afgifte naar wens verloopt. Het resultaat is pas zichtbaar na het zetten van 2 kopjes koffie (zie par. "7.5 Instelling van de koffiemolen").
	De koffie is niet geschikt.	Gebruik koffie voor espressomachines.
De koffie wordt te langzaam of druppelsgewijs afgegeven.	De koffie is te fijn gemalen.	Draai de regelknop van de maalgraad (A8) één klik naar rechts in de richting van het getal 7 terwijl de koffiemolen functioneert (afb. 13). Draai de knop één klik per keer tot de afgifte naar wens verloopt. Het resultaat is pas zichtbaar na het zetten van 2 kopjes koffie (zie par. "7.5 Instelling van de koffiemolen").
		→

PROBLEEM	MOGELIJKE OORZAAK	OPLOSSING
De koffie LONG heeft weinig crème	De koffie is te fijn gemalen.	Draai de regelknop van de maalgraad (A8) één klik naar rechts in de richting van het getal 7 terwijl de koffiemolen in werking is (afb. 13). Draai de knop één klik per keer tot de afgifte naar wens verloopt. Het resultaat is pas zichtbaar na het zetten van 2 kopjes koffie.
	Er is een bereiding met voorgemalen koffie geselecteerd, maar er is geen doseerschepje koffie toegevoegd aan de trechter (A4).	Herhaal de bereiding vanaf het begin volgens de aanwijzingen van par. "7.4 Koffie bereiden met voorgemalen koffie".
	De trechter (A4) is verstopt.	Verwijder en reinig de trechter grondig, zoals aangegeven in par. "13.8 Reiniging van de trechter voor het invoeren voorgemalen koffie".
Het apparaat levert geen koffie	Het apparaat detecteert dat zijn binnenkant vuil is: het display toont "Even wachten".	Wacht tot het apparaat weer klaar is voor gebruik en selecteer opnieuw de gewenste drank. Als het probleem aanhoudt, neem dan contact op met het erkende servicecentrum.
De koffie loopt niet uit één of beide tuitjes van de koffieuitloop.	De tuitjes van de koffieuitloop (A16) zijn verstopt.	Reinig de tuitjes met een tandenstoker (afb. 26B).
Het apparaat schakelt niet in	De stekker is niet in het stopcontact geplaatst.	Steek de stekker in het stopcontact (afb. 1).
	De hoofdschakelaar (A9) is niet ingedrukt.	Plaats de algemene schakelaar op stand I (afb. 2).
De zetgroep kan niet verwijderd worden	De uitschakeling van het apparaat is niet correct uitgevoerd	Voer de uitschakeling uit door te drukken op toets  (A7) (afb. 9) (zie hfdst. "5. Het apparaat uitschakelen").
Na het voltooiën van de ontkalking vereist het apparaat een derde spoeling	Tijdens de twee spoelcycli is het reservoir (A12) niet tot aan het niveau MAX gevuld.	Ga te werk zoals gevraagd wordt door het apparaat, maar ledig eerst het drupbakje (A22) om te voorkomen dat het water overloopt.
Er komt geen melk uit het afgiftepijpje (E3)	Het deksel (E1) van het melkreservoir is vuil	Reinig het deksel van het melkreservoir zoals beschreven in par. "13.10 Reiniging van het melkreservoir (D)".
	Zorg ervoor dat het melkopvoerpijpje (E5) stevig in zijn zitting op de onderkant van het deksel van het melkreservoir is aangebracht (afb. 17)	Breng het opvoerpijpje stevig aan
		→

PROBLEEM	MOGELIJKE OORZAAK	OPLOSSING
De melk heeft grote luchtbellens, komt spuitend uit het melkafgiftepijpje (E3) of heeft weinig schuim	De melk is niet voldoende koud of het is geen halfvolle of magere melk	Gebruik magere of halfvolle melk op koelkasttemperatuur (ongeveer 5°C). Indien het resultaat nog steeds niet naar wens is, probeer dan een ander merk melk.
	De schuimregelknop (E2) is niet goed afgesteld.	Stel in volgens de aanduidingen van par. "9.2 De hoeveelheid schuim aanpassen".
	Het deksel (E1) of de schuimregelknop (E2) van het melkreservoir, of het melkopvoerbuiscje (E7) zijn vuil	Reinig het deksel, de knop van het melkreservoir en het melkopvoerbuiscje zoals beschreven in par. "13.10 Reiniging van het melkreservoir (D)".
	De spuitmond heet water (A15) is vuil	Reinig de spuitmond zoals beschreven in par. "13.11 Reiniging van de spuitmond heet water".
De machine is niet in gebruik en maakt geluid of geeft kleine wolkjes stoom af	De machine is klaar voor gebruik of is zojuist uitgeschakeld: enkele druppels condens vallen in de nog warme verdampers	Dit verschijnsel maakt deel uit van de normale werking van het apparaat; om het verschijnsel te beperken, moet het drupbakje geleegd worden.

SUMARIO

1. INTRODUCCIÓN	7
1.1 Letras entre paréntesis	7
1.2 Problemas y reparaciones.....	7
2. DESCRIPCIÓN	7
2.1 Descripción del aparato	7
2.2 Descripción de la homepage (panorámica principal) (pág. 2 - B)	7
2.3 Descripción del panel de mando (pantalla táctil) (pág. 2 - C)	7
2.4 Descripción de los accesorios.....	7
2.5 Descripción del recipiente de la leche.....	7
2.6 Descripción del surtidor de agua caliente.....	8
3. PRIMERA PUESTA EN FUNCIONAMIENTO DEL APARATO	8
4. PUESTA EN MARCHA DEL APARATO	8
5. APAGADO DEL APARATO	9
6. CONFIGURACIONES DEL MENÚ	9
6.1 Acceda al menú	9
6.2 Salga del menú	9
6.3 Enjuague 	9
6.4 Descalcificación 	9
6.5 Filtro agua 	9
6.6 Valores bebidas 	9
6.7 Autoapagado (standby) 	9
6.8 Ahorro energético 	10
6.9 Temperatura café 	10
6.10 Dureza del agua 	10
6.11 Ajusta idioma 	10
6.12 Señal acústica 	10
6.13 Valores de fábrica 	10
6.14 Estadísticas 	10
6.15 Personaliza perfil	10
6.16 Vaciado circuito	10
7. PREPARACIÓN DEL CAFÉ	11
7.1 Variación temporal del aroma del café	11
7.2 Selección de la cantidad de café.....	11
7.3 Preparación del café con café en granos.....	11
7.4 Preparación del café con café premolido	12
7.5 Ajuste del molinillo	12
7.6 Consejos para obtener un café más caliente	12
8. JARRA DE CAFÉ	13
9. PREPARACIÓN DE BEBIDAS CON LECHE	13
9.1 Llene y enganche el recipiente de la leche ..	13
9.2 Regular la cantidad de espuma	14
9.3 Preparación automática de bebidas a base de leche	14
9.4 Limpieza del recipiente de leche después de cada uso	14
10. SALIDA DE AGUA CALIENTE	14
11. PROGRAMACIÓN Y SELECCIÓN	15
12. MEMORIZAR EL PERFIL USUARIO	15
13. LIMPIEZA	15
13.1 Limpieza de la cafetera	15
13.2 Limpieza del circuito interno del aparato	15
13.3 Limpieza del cajón de los posos de café.....	16
13.4 Limpieza de la bandeja recogegotas y rejilla bandeja.....	16
13.5 Limpieza del interior de la cafetera	16
13.6 Limpieza del depósito de agua.....	16
13.7 Limpieza de las boquillas del surtidor de café .	16
13.8 Limpieza del embudo para introducir el café premolido	16
13.9 Limpieza del infusor.....	16
13.10 Limpieza del recipiente de la leche (D).....	17
13.11 Limpieza de la boquilla de agua caliente.....	17
13.12 Limpieza del surtidor de agua caliente	18
14. DESCALCIFICACIÓN	18
15. PROGRAMACIÓN DE LA DUREZA DEL AGUA.	19
15.1 Medición de la dureza del agua.....	19
15.2 Configurar dureza agua.....	19
16. FILTRO ABLANDADOR	20
16.1 Instalación del filtro	20
16.2 Cambiar el filtro	20
16.3 Extracción del filtro	20
17. DATOS TÉCNICOS	21
17.1 Consejos para el ahorro energético.....	21
18. MENSAJES VISUALIZADOS EN EL DISPLAY ..	21
19. SOLUCIÓN DE LOS PROBLEMAS	25

Antes de utilizar el aparato lea siempre el folleto en que figuran las advertencias de seguridad.

1. INTRODUCCIÓN

Gracias por haber elegido la máquina automática para café y cappuccino.

Le deseamos que disfrute con su nuevo aparato. Dedique un par de minutos a la lectura de estas instrucciones de uso. Así evitará incurrir en peligros o dañar la máquina.

1.1 Letras entre paréntesis

Las letras entre paréntesis corresponden a la leyenda que se encuentra en la Descripción del aparato (pág. 2-3).

1.2 Problemas y reparaciones

En caso de problemas, intente antes de nada resolverlos siguiendo las advertencias que figuran en los capítulos "18. Mensajes visualizados en el display" y "19. Solución de los problemas"

Si estas resultaran ser ineficaces o para otras aclaraciones, se aconseja contactar el centro de asistencia a la clientela llamando por teléfono al número indicado en la hoja adjunta "Asistencia clientes".

Si su país no está entre aquellos incluidos en la hoja, llame por teléfono al número indicado en la garantía. Para cualquier reparación, póngase en contacto exclusivamente con la Asistencia Técnica De'Longhi. Las direcciones figuran en el certificado de garantía adjunto a la máquina.

2. DESCRIPCIÓN

2.1 Descripción del aparato

(pág. 3 - A)







- A1. Recipiente del café en granos
- A2. Tapa del recipiente del café en granos
- A3. Tapa del embudo y del alojamiento medidor
- A4. Embudo para la introducción del café premolido (Extraible)
- A5. Alojamiento medidor
- A6. Bandeja apoyatazas (calienta tazas, cuando está desactivado el modo Ahorro energético)
- A7. Botón ON/STAND-BY
- A8. Regulador del grado de molienda
- A9. Interruptor general (en la parte posterior del aparato)
- A10. Cable de alimentación
- A11. Tapadera del depósito de agua
- A12. Depósito de agua
- A13. Alojamiento filtro ablandador
- A14. Portezuela de servicio (permite el acceso al cajón de posos y al infusor)
- A15. Boquilla agua caliente
- A16. Infusor (accesible con la portezuela abierta)
- A17. Surtidor de café (ajustable en altura)
- A18. Encauzador de café (en el interior de la portezuela)

- A19. Bandeja apoyatazas
- A20. Indicador flotador del nivel de agua en la bandeja recogegotas
- A21. Rejilla bandeja
- A22. Bandeja recogegotas
- A23. Cajón de los posos del café

2.2 Descripción de la homepage (panorámica principal) (pág. 2 - B)

- B1. Alarma descalcificación solicitada
- B2. Alarma limpieza recipiente de la leche solicitada
- B3. Alarma cambio de filtro solicitado
- B4. Símbolo de ahorro energético activo
- B5. Aroma seleccionado
- B6. Bebidas de selección directa
- B7. Flecha de deslizamiento
- B8. Longitud seleccionada

2.3 Descripción del panel de mando (pantalla táctil) (pág. 2 - C)

- C1.  : selección longitud bebida
- C2.  : selección perfil
- C3.  : se pulsa para salir de la función seleccionada y volver al menú principal
- C4.  : seleccione el aroma de la bebida
- C5.  : menú personalización bebidas. Consulte el capítulo "11. Personalizar las bebidas".
- C6.  : menú programaciones del aparato

Nota Bene:

Para activar los iconos, basta con tocarlos suavemente.

2.4 Descripción de los accesorios

(pág. 2 - D)

- D1. Tira reactiva "Prueba dureza total"
- D2. Medidor dosificador del café molido
- D3. Descalcificante
- D4. Filtro ablandador (si está previsto)
- D5. Pincel de limpieza
- D6. Jarra

2.5 Descripción del recipiente de la leche

(pág. 2 - E)

- E1. Tapa con dispositivo espumador de leche
- E2. Botón regulador de espuma y de la función CLEAN
- E3. Tubo de salida de la leche espumada
- E4. Botones de desenganche de la tapa
- E5. Tubo de aspiración de leche
- E6. Recipiente de la leche
- E7. Conector tubo de aspiración de leche (debajo de la tapa)

2.6 Descripción del surtidor de agua caliente



(pág. 2 - F)

- F1. Botón de desenganche
- F2. Surtidor
- F3. Boquilla agua caliente
- F4. Cubierta extraíble

3. PRIMERA PUESTA EN FUNCIONAMIENTO DEL APARATO

Nota Bene:

- Antes de usar por primera vez el aparato, enjuague con agua caliente todos los accesorios extraíbles que están destinados a entrar en contacto con agua o leche.
- La primera vez que se usa el aparato, el circuito de agua está vacío, por este motivo la cafetera puede hacer mucho ruido: el ruido se irá atenuando a medida que se vaya llenando el circuito.
- La cafetera se ha controlado en la fábrica empleando café, por lo tanto es normal que se encuentre algún resto de café en el molinillo. Sin embargo, le garantizamos que esta cafetera es nueva.



1. Conecte el aparato a la red eléctrica (fig. 1) y asegúrese de que el interruptor general (A9), situado en la parte posterior del aparato se encuentre en la posición I (fig. 2);
2. "SELECT LANGUAGE" (seleccionar idioma): Pulse las flechas de desplazamiento  o  (B7) hasta visualizar en el display el idioma deseado: a continuación, pulse la bandera correspondiente al idioma.

Siga adelante con las instrucciones facilitadas en la pantalla del aparato:

3. Saque el depósito de agua (A12) (fig. 3), llene hasta la línea MÁX (impresa en el depósito) con agua fresca (fig. 4) e introduzca después el depósito (fig. 5);
4. Verifique si el surtidor de agua caliente (F) está introducido en la boquilla (A15) (fig. 6) y ponga debajo un recipiente (fig. 7) con capacidad mínima de 600 ml;
5. Pulse  para confirmar: sale agua del surtidor (fig. 8) y luego este se apaga automáticamente.

A continuación proceda con el enjuague del circuito de leche del modo siguiente:

6. Encienda de nuevo el aparato pulsando el botón  (A7) (fig. 9): el aparato ejecuta automáticamente un ciclo de precalentamiento y de enjuague que no se puede interrumpir;
7. Llene con agua el recipiente de la leche (E6) hasta el nivel MÁX;
8. Ponga de nuevo la tapa (E1) del recipiente de la leche;

9. Extraiga, si está presente, el surtidor de agua caliente pulsando el botón de desenganche (F1) (fig. 18);
10. Enganche empujando a fondo el recipiente en la boquilla (fig. 19): la máquina emite una señal acústica (si está activa);
11. Gire el regulador de la espuma (E1) hasta la posición  (no espuma);
12. Coloque un recipiente con capacidad mínima de 600ml debajo del tubo de salida de la leche (E3);
13. Proceda con la preparación de tres "Leche caliente" consecutivas:
 - Pulse las flechas de selección  o  (B7) hasta visualizar la bebida "Leche caliente" y seleccionarla directamente en el display;

Nota Bene:

Al finalizar cada preparación, pulse  (C3) para anular la solicitud de limpieza del recipiente de leche.

14. Extraiga el recipiente de la leche.
La cafetera ya está lista para ser utilizada normalmente.

Nota Bene:

- La primera vez que utilice la cafetera, será necesario preparar 4-5 espresso antes de obtener buenos resultados.
- Para obtener mejores prestaciones de la máquina se recomienda instalar el filtro ablandador (D4) siguiendo las instrucciones del capítulo "16. Filtro ablandador". Si su modelo de cafetera no lleva de serie el filtro, es posible solicitarlo a los Centros de Asistencia Autorizados De'Longhi.

4. PUESTA EN MARCHA DEL APARATO

Nota Bene:

Antes de encender el aparato, asegúrese de que el interruptor general (A9), situado en la parte posterior del aparato esté pulsado (fig. 2).

Cada vez que se enciende el aparato, se realiza automáticamente un ciclo de precalentamiento y de enjuague que no se puede interrumpir. El aparato está listo únicamente después de este ciclo.

¡Peligro quemaduras!

Durante el enjuague por las boquillas del surtidor de café (A17) sale un poco de agua caliente, que se recoge en la bandeja recogegotas (A22) que se encuentra debajo. Tenga cuidado de no entrar en contacto con salpicaduras de agua.

- Para encender el aparato, pulse el botón  (A7) (fig. 9).
- Una vez finalizado el calentamiento, el aparato ejecuta automáticamente un ciclo de enjuague; de este modo, además de enjuagar la caldera, el aparato hace pasar agua caliente por los conductos internos para que se calienten.

El aparato está listo para el uso cuando aparece la pantalla principal.

5. APAGADO DEL APARATO

Cada vez que se apaga el aparato se activa un ciclo de enjuague automático, siempre que se haya preparado un café.

1. Para apagar el aparato, pulse el botón  (A7) (fig. 9).
2. Si está previsto, el aparato efectúa el enjuague y luego se apaga (stand-by).

Nota Bene:

Si no utiliza el aparato durante periodos prolongados, desconéctelo de la red eléctrica:



1. Apague el aparato presionando el botón  (A7) (fig. 9);
2. Pulse el interruptor general (A9) situado en la parte posterior del aparato (fig. 2) en la posición **0**.

¡Atención!

No pulse nunca el interruptor general mientras el aparato esté encendido.

6. CONFIGURACIONES DEL MENÚ

6.1 Acceda al menú

1. Pulse el botón "" (C6) para entrar en el menú;
2. Pase las opciones del menú pulsando las flechas de desplazamiento  o  (B7) hasta visualizar la opción que desea;
3. Pulse la opción del menú que desea seleccionar.

6.2 Salga del menú

Una vez efectuadas las regulaciones deseadas, pulse  (C3) hasta volver a la homepage.

6.3 Enjuague

Con esta función es posible hacer salir agua caliente del surtidor de café (A17) y del surtidor de agua caliente (F), si está introducido, a fin de limpiar y calentar el circuito interno de la máquina.

1. Ponga bajo el surtidor de café y agua caliente un recipiente con una capacidad mínima de 100 ml (fig. 8).
2. Una vez seleccionada la opción «ENJUAGUE», al cabo de unos segundos, primero del surtidor de café y después del de agua caliente (si está introducido), sale agua caliente, que limpia y calienta el circuito interno de la máquina (fig. 7).
3. Para interrumpir el enjuague pulse  o espere a que se produzca la interrupción automática.

¡Nota Bene!

- Para los periodos en que la máquina no se usa durante más de 3-4 días se aconseja realizar 2/3 enjuagues antes de utilizarla;

- Es normal que, después de haber realizado dicha función, haya agua en el cajón de los posos de café (A23).

6.4 Descalcificación









Para las instrucciones correspondientes a la descalcificación, consulte el capítulo "14. Descalcificación".

6.5 Filtro agua

Para las instrucciones correspondientes a la instalación del filtro (D4), consulte el capítulo "16. Filtro ablandador".

6.6 Valores bebidas

En esta sección se pueden consultar las configuraciones personalizadas y, en su caso, volver a poner en los valores de fábrica cada bebida para cada perfil.

1. Una vez introducidos en el menú de configuraciones, pulse "VALORES BEBIDA": en el display aparece el panel de los valores de la primera bebida;
2. Los valores se visualizan en barras verticales: el valor de fábrica está indicado por el símbolo  mientras que el valor actualmente configurado está evidenciado por el progresivo llenado de la barra vertical;
3. Para volver al menú configuración, pulse  (C3). Para deslizar y visualizar las bebidas, pulse las flechas de desplazamiento  o  (B7);
4. Para volver a poner la bebida que se visualiza en el display en los valores de fábrica pulse ;
5. Para confirmar el reset, pulse  (para anular, );
6. Pulse .

La bebida se ha vuelto a configurar en los valores de fábrica. Proceda con otras bebidas o vuelva a la homepage pulsando 2 veces .



¡Nota Bene!

Para modificar las bebidas de otro perfil vuelva a la homepage, seleccione el perfil deseado y repita el procedimiento.

6.7 Autoapagado (standby)

Se puede programar el autoapagado para que el aparato se apague tras 15 o 30 minutos, o bien tras 1, 2 o 3 horas de inactividad.

Para programar el autoapagado, proceda de la siguiente manera:



1. Pulse «AUTOAPAGADO»;
2. Seleccione el intervalo de tiempo deseado pulsando las flechas de selección  (incremento) o  (disminución) del valor;
3. Para confirmar pulse .

El autoapagado ha quedado programado.

6.8 Ahorro energético

Esta función permite activar o desactivar el modo de ahorro energético. Cuando la función está activada, se garantiza un menor consumo energético, de acuerdo con las normativas europeas vigentes.

Para activar o desactivar el modo "ahorro energético", proceda de la siguiente manera:

1. Pulse «AHORRO ENERGÉTICO» para desactivar () o activar () la función;

En la barra superior de la homepage aparece el correspondiente símbolo (B4) para indicar que se ha activado la función.

Nota Bene:

Cuando el ahorro energético está activo la salida puede tardar unos segundos en producirse.

6.9 Temperatura café

Si desea modificar la temperatura del agua a la que se suministra el café siga los pasos que se describen a continuación:

1. Pulse «TEMPERATURA CAFÉ»: en el display aparecen los valores que se pueden seleccionar (el valor actual está subrayado);
2. Pulse el valor que desea configurar (BAJA, MEDIA, ALTA).

Nota Bene:



La variación de temperatura es más eficaz en las bebidas largas.

6.10 Dureza del agua

Para las instrucciones correspondientes a la programación de la dureza del agua, consulte el capítulo "15. Programación de la dureza del agua".



6.11 Ajusta idioma

Si desea modificar el idioma del display, proceda de la siguiente manera:

1. Pulse «AJUSTA IDIOMA»;
2. Pulse la bandera relativa al idioma que desea seleccionar (pulse las flechas de desplazamiento  o  para visualizar todos los idiomas disponibles).

6.12 Señal acústica

Con esta función se activa o desactiva la señal acústica que la cafetera emite cada vez que se presiona un botón y cada vez que se coloca/se quita un accesorio. Para desactivar o reactivar la señal acústica, proceda como sigue:



1. Pulse «SEÑAL ACÚSTICA» para desactivar () o activar () la función;

6.13 Valores de fábrica

Con esta función se restablecen todos los ajustes del menú y todas las programaciones de las cantidades para todos los perfis,



volviendo a los valores de fábrica (salvo el idioma, que sigue siendo el configurado).

Para restablecer los valores de fábrica, proceda como sigue:

1. Pulse "VALORES DE FÁBRICA": pulse  para restablecer los valores de fábrica (o pulse  para anular la operación);
2. Pulse  para confirmar.

6.14 Estadísticas

Con esta función se visualizan los datos estadísticos de la cafetera. Para verlos, proceda de la siguiente manera:

1. Pulse "ESTADÍSTICAS" y verifique todos los datos estadísticos pasando las opciones con las flechas de desplazamiento  o  (B7).









6.15 Personaliza perfil

Para personalizar el icono del perfil actual proceda de esta forma:







1. Pulse «PERSONALIZAR PERFIL»;
2. Pulse el icono que desee: en la homepage la banda superior se visualiza con el color del icono.

6.16 Vaciado circuito

Para seleccionar la operación proceda de la forma siguiente:

1. Pulse "⚙️" (C6) para acceder al menú;
2. Pulse las flechas de desplazamiento  o  (B7) hasta visualizar "Mantenimiento";
3. Pulse ;
4. Pulse las flechas de desplazamiento  o  hasta visualizar la entrada que desea;
5. Pulse  para seleccionar;
6. Pulse  para confirmar o  para volver a la pantalla anterior;

Siga el procedimiento guiado:

7. Extraiga y vacíe el cajón de los posos del café (A23). Pulse ;
8. Vacíe la bandeja recogegotas (A22) y vuelva a colocarla con la rejilla y el cajón de los posos de café. (A21). Pulse ;
9. Coloque un recipiente bajo el surtidor de café (A17) y el surtidor de agua caliente (F). Pulse ;
10. El aparato realiza un enjugue del surtidor de café;
11. Extraiga el depósito (A12), vacíelo por completo, luego pulse ;
12. (Si el filtro está instalado) Extraiga del depósito el filtro (D4), luego pulse ;
13. Reintroduzca el depósito, luego pulse ;
14. Espere a que el aparato realice el vaciado (Atención: ¡sale agua caliente por los surtidores!). A medida que el circuito se va vaciando es posible que aumente el ruido del aparato: forma parte del funcionamiento normal de la máquina.

- Extraiga, vacíe y vuelva a colocar la bandeja de goteo, luego pulse ;
- Una vez finalizada la secuencia, pulse . El aparato se apaga.

Nota Bene:

Cuando se vuelve a encender el aparato el aparato requiere el llenado del circuito: siga las indicaciones del punto 3 al punto 5 del apartado "3. Primera puesta en funcionamiento del aparato".

7. PREPARACIÓN DEL CAFÉ

7.1 Variación temporal del aroma del café

Para personalizar temporalmente el aroma del café de las recetas automáticas, pulse (C4):

my	Personal (si programado) / Estándar
	X-SUAVE
	SUAVE
	MEDIO
	FUERTE
	X-FUERTE
	(consulte "7.4 Preparación del café con café premolido")

Nota Bene:

- La variación de aroma no se guarda en la memoria y en la siguiente salida automática el aparato selecciona el valor predefinido (my).
- Si la salida no se produce al cabo de unos segundos de la personalización temporal del aroma este vuelve al valor predefinido (my).

7.2 Selección de la cantidad de café

Pulse el botón (E6):

my	Personal (si programado) / Estándar
	CANTIDAD PEQUEÑA
	CANTIDAD MEDIA
	CANTIDAD GRANDE
	CANTIDAD X-GRANDE

Después de la salida, la programación de la cantidad vuelve al valor my

7.3 Preparación del café con café en granos

¡Atención!

No utilice granos de café verdes, con caramelo o confitados porque pueden pegarse en el molinillo del café y estropearlo.

- Eche el café en granos en el recipiente específico (A3) (fig. 12);
- Ponga una taza bajo el surtidor de café (A9) (fig. 13);
- Baje el surtidor de café hasta acercarlo lo más posible a las tazas (fig. 14): de esta forma se obtiene una crema mejor;
- Seleccione el café deseado:
 - ESPRESSO
 - LONG
 - CAFÉ
 - DOPPIO+
 - 2X ESPRESSO
- La preparación inicia y en el display aparece la imagen de la bebida seleccionada y una barra de progresión que se completa a medida que la preparación procede.

Nota Bene:

- Es posible preparar a la vez 2 tazas de ESPRESSO pulsando durante la preparación de 1 Espresso (la imagen se sigue visualizando varios segundos al principio de la preparación).
- Mientras la máquina está haciendo el café, se puede parar la salida en cualquier momento pulsando .

Una vez terminada la preparación el aparato estará listo para un nuevo uso.

¡Nota Bene!

- Durante el uso, aparecerán algunos mensajes en el display (LLENAR DEPÓSITO, VACIAR CAJÓN DE POSOS, etc.) cuyo significado se ilustra en el capítulo "18. Mensajes visualizados en el display".
- Para obtener un café más caliente, le aconsejamos consultar el apartado "7.6 Consejos para obtener un café más caliente".
- Si el café sale goteando o con poco cuerpo y poca crema, o está demasiado frío, lea los consejos que figuran en el apartado "7.5 Ajuste del molinillo" y en el capítulo "19. Solución de los problemas".
- La preparación de cada café se puede personalizar (consulte los capítulos "6.6 Valores bebidas " y "11. Programación y selección").

Nota Bene:

- Mientras el aparato está preparando el café, la salida se puede interrumpir en cualquier momento pulsando "STOP" o (C3).

- Una vez finalizada la salida, si quiere aumentar la cantidad de café en la taza, basta con pulsar (en 3 segundos) **Extra+**. Una vez alcanzada la cantidad deseada, interrumpa pulsando **Stop x**.

Una vez terminada la preparación el aparato estará listo para un nuevo uso.

Nota Bene:

- Durante el uso, aparecerán algunos mensajes en el display (llenar depósito, vaciar cajón de posos, etc.) cuyo significado se reproduce en capítulo "19. Solución de los problemas".
- Para obtener un café más caliente, consulte el apartado «7.6 Consejos para preparar un café más caliente».
- Si el café sale goteando o con poco cuerpo y poca crema, o está demasiado frío, lea los consejos recogidos en el capítulo "19. Solución de los problemas".
- Para personalizar las bebidas según sus gustos, consulte el capítulo "11. Programación y selección".

7.4 Preparación del café con café premolido

¡Atención!

- No eche nunca café olido con la cafetera apagada para evitar que se disperse en el interior, y lo ensucie. En este caso, la cafetera se puede estropear.
- No eche más de 1 medida rasa de café (D2), porque se puede ensuciar el interior de la cafetera o se puede (A4) obstruir el embudo.
- Si se utiliza el café molido, solo se puede preparar una taza de café a la vez.

1. Pulse repetidamente la tecla  (C4) hasta que el display visualice "☕";
2. Seleccione el café deseado:
 - ESPRESSO
 - LONG
 - CAFÉ
3. Abra la tapa del embudo de café premolido (A3) y asegúrese de que no esté obstruido, eche entonces un medidor raso de café premolido;
4. Coloque una taza bajo las boquillas del surtidor de café (A17) (fig. 12);
5. Pulse **OK ✓** (o pulse **↩** para anular la operación);
6. La preparación inicia y en el display aparece la bebida seleccionada y una barra de progresión que se va llenando a medida que avanza la preparación.

Nota Bene:

Una vez finalizada la salida, si quiere aumentar la cantidad de café en la taza, basta con pulsar (en 3 segundos) **Extra+**. Una vez alcanzada la cantidad deseada, interrumpa pulsando **Stop x**.

¡Atención! Preparando el café LONG:

A mitad de la preparación la máquina pide que se introduzca otro medidor raso de café premolido: proceda y pulse **OK ✓**.

Nota Bene:

- Si el modo "Ahorro Energético" está activado, el primer café podría tardar unos segundos en salir.
- Durante el uso, aparecerán algunos mensajes en el display (llenar depósito, vaciar cajón de posos, etc.) cuyo significado se reproduce en capítulo "19. Solución de los problemas".
- Para obtener un café más caliente, le aconsejamos consultar el apartado "7.6 Consejos para obtener un café más caliente".
- Si el café sale goteando o con poco cuerpo y poca crema, o está demasiado frío, lea los consejos recogidos en el capítulo "19. Solución de los problemas".

7.5 Ajuste del molinillo

El molinillo no debe ajustarse, al menos inicialmente, dado que se configura de antemano en fábrica para obtener una salida correcta del café.

Sin embargo, si después de haber hecho el primer café, el flujo es denso y con poca crema o demasiado lento (goteando), es necesario efectuar una corrección del grado de molienda usando el botón regulador (A8) (fig. 13).

Nota Bene:

El botón regulador solo debe girarse mientras el molinillo está en funcionamiento en la fase inicial de preparación de las bebidas a base de café.

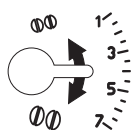

Si el café sale demasiado lentamente o no sale, gire el regulador en sentido horario una posición hacia el número 7.

Para obtener, en cambio, un suministro de café más denso y mejorar el aspecto de la crema, gire el regulador en el sentido de las agujas del reloj hasta situarlo en el número 1 (un punto a la vez, de lo contrario, el café puede salir a gotas).

El efecto de esta corrección se nota solamente después de haber preparado por lo menos 2 cafés seguidos. Si después de este ajuste no se obtiene el resultado deseado es necesario repetir la corrección girando el botón otra posición.

7.6 Consejos para obtener un café más caliente



Para obtener un café más caliente, le aconsejamos:

- efectúe un enjuague, seleccionando la función «Enjuague» en el menú configuraciones (apartado "6.3 Enjuague ");
- calentar las tazas con agua caliente utilizando la función agua caliente (consulte el capítulo "10. Salida de agua caliente");

- aumentar la temperatura café en el menú “Configuraciones” (consulte el apartado “6.9 Temperatura café ”). La variación de temperaturas es más eficaz en las bebidas largas.

8. JARRA DE CAFÉ

Este bebida, a base de café espresso, es una receta suave y equilibrada, con una capa fina de nata, ideal para compartir en compañía.

1. Pulse las flechas de desplazamiento  o  (B7) hasta visualizar “JARRA DE CAFÉ”;
2. Pulse “JARRA DE CAFÉ”;
3. Seleccione la intensidad que desea para cada taza y el número de salidas: luego pulse  para confirmar;

Intensidad para taza simple	Cantidad en la taza*	Número de salidas
Extra-suave	Taza x-large (≈ 250 ml)	de 1 a 3
Suave	Taza grande (≈ 190 ml)	de 1 a 4
Media	Taza media (≈ 150 ml)	de 1 a 5
Fuerte	Taza pequeña (≈ 125 ml)	de 1 a 6

* Las cantidades son aproximadas y pueden variar dependiendo del tipo de café.

4. Llene el depósito de agua (A12) y el recipiente de café en granos (A1) (fig. 15): tras comprobar si la cantidad de agua y café son suficientes para la preparación, pulse ;
5. Coloque la jarra (D6) bajo el surtidor de café (A17) (fig. 16);
6. Al cabo de unos segundos, el aparato inicia automáticamente la preparación. En el display aparece la bebida seleccionada y una barra de progresión que se va llenando a medida que avanza la preparación.

Una vez terminada la preparación el aparato estará listo para un nuevo uso.

Nota Bene:

-  (C3): pulse si desea interrumpir por completo la preparación y volver al modo listo para el uso;

ADVERTENCIAS DE SEGURIDAD:

Una vez preparada la jarra de café, deje enfriar la cafetera durante 5 minutos

antes de preparar otra bebida. ¡Riesgo de sobrecalentamiento!

9. PREPARACIÓN DE BEBIDAS CON LECHE

Nota Bene:

Para que la leche no salga poco montada o con burbujas grandes, limpie siempre la tapa del de la leche (E1) y la boquilla de agua caliente (A15) según se describe en los apartados “9.4 Limpieza del recipiente de leche después de cada uso”, “13.10 Limpieza del recipiente de la leche (D)” y “13.11 Limpieza de la boquilla de agua caliente”.

9.1 Llene y enganche el recipiente de la leche



1. Pulse los botones de desenganche (E4) y levante la tapa del recipiente de la leche (E1) (fig. 17);
2. Llene el recipiente de la leche (E6) con una cantidad suficiente de leche, no supere el nivel MÁX. impreso en el recipiente (fig. 18);
3. Asegúrese de que el tubo de aspiración de leche (E5) esté introducido correctamente en el alojamiento específico previsto en el fondo de la tapa del recipiente de leche (fig. 19), introduciéndolo hasta el fondo;
4. Ponga de nuevo la tapa del recipiente de la leche;
5. Extraiga, si está presente, el surtidor de agua caliente (F) pulsando el botón de desenganche (F1) (fig. 10);
6. Enganche empujando a fondo el recipiente en la boquilla (A15) (fig. 11): la máquina emite una señal acústica (si está activa);
7. Coloque una taza de medida adecuada debajo de las boquillas del surtidor de café (A17) y debajo del tubo de salida de la leche espumada (E3);
8. Siga las indicaciones que se muestran a continuación para cada función específica.

Nota Bene:

- Para obtener una espuma más densa y homogénea, es necesario utilizar leche desnatada o semidesnatada a temperatura de nevera (5° C aproximadamente).
- La calidad de la espuma puede variar según:
 - tipo de leche o bebida vegetal;
 - marca usada;
 - ingredientes y valores nutricionales.
- Si el modo “Ahorro energético” está activado la salida de las bebidas puede tardar unos segundos.

9.2 Regular la cantidad de espuma

Girando el botón regulador de espuma (E2), se selecciona la cantidad de espuma de leche que se suministrará durante la preparación de las bebidas a base de leche.



Posición del botón	Descripción	Aconsejado para...
	Sin espuma	LECHE CALIENTE (no montada) /CAFFELATTE
	Poca espuma	LATTE MACCHIATO/ FLAT WHITE
	Máx. espuma	CAPPUCCINO/ CAPPUCCINO+ / CAPPUCCINO MIX / LECHE CALIENTE (montada)

9.3 Preparación automática de bebidas a base de leche

- Llene y enganche el recipiente de la leche (E) como se ha especificado anteriormente;
- Seleccione la bebida deseada:
 - CAPPUCCINO
 - LATTE MACCHIATO
 - LECHE CALIENTE
 - CAPPUCCINO+
 - CAPPUCCINO MIX
 - CAFFELATTE
 - FLAT WHITE
- En el display la máquina aconseja girar los reguladores de espuma (E2) en función de la espuma prevista por la receta original: así pues, gire el botón situado en la tapa del recipiente de la leche.
- Al cabo de unos segundos, el aparato inicia automáticamente la preparación y en el display aparece la imagen de la bebida seleccionada y una barra de progresión que se completa a medida que la preparación procede.

Una vez terminada la preparación el aparato estará listo para un nuevo uso.

Nota Bene: indicaciones generales para todas las bebidas a base de leche



-  (C3): pulsar si desea interrumpir por completo la preparación y volver a la pantalla principal.
-  : pulse para interrumpir la salida de la leche o del café y pasar a la salida sucesiva (si está previsto) para completar la bebida.
- Una vez finalizada la erogación, si quiere aumentar la cantidad de café en la taza pulse "EXTRA".
- No deje mucho tiempo el recipiente de la leche fuera de la nevera: cuánto más alta es la temperatura de la leche (5°C ideal) peor es la calidad de la espuma.
- Es posible personalizar las bebidas (consulte el capítulo "11. Programación y selección").

9.4 Limpieza del recipiente de leche después de cada uso

Después de cada uso de las funciones leche es preciso limpiar la tapa del espumador de leche:

- Deje el recipiente de la leche (E) introducido en la máquina (no es necesario vaciar el recipiente de la leche);
- Posicione una taza u otro recipiente debajo del tubo de salida de leche espumada;
- Gire el botón regulador de espuma (E2) en "CLEAN" (fig. 20): en el display aparece una barra de progresión que se va llenando a medida que avanza la operación y el mensaje "Limpieza en curso". La limpieza se interrumpe automáticamente;
- Coloque el botón regulador en una de las selecciones de la espuma;
- Quite el recipiente de la leche y limpie siempre la boquilla de vapor (A15) con una esponja (fig. 21).

Nota Bene:

- En caso de que haya que preparar más tazas de bebidas a base de leche, limpie el recipiente de la leche después de la última preparación. Para efectuar las siguientes preparaciones, cuando aparezca el mensaje para la función CLEAN, pulse .
- Si no se realiza la limpieza en el menú aparece el símbolo  que recuerda que es necesario limpiar el recipiente de la leche.
- El recipiente con la leche puede conservarse en la nevera.
- En algunos casos, para efectuar la limpieza, es necesario esperar a que la máquina se caliente.

10. SALIDA DE AGUA CALIENTE

- Verifique si el surtidor de agua caliente (F) está correctamente enganchado a la boquilla de agua caliente (A15);
- Ponga un recipiente debajo del surtidor (lo más cerca posible para evitar salpicaduras);
- Pulse «AGUA CALIENTE»; en el display aparece la imagen correspondiente y una barra progresiva que se va llenando a medida que procede la preparación;
- La máquina suministra el agua caliente y luego interrumpe automáticamente el suministro. Para interrumpir manualmente la salida de agua caliente pulse .

¡Nota Bene!

- Si el modo "Ahorro energético" está activado, la salida del agua caliente podría requerir unos segundos de espera.
- La preparación de agua caliente se puede personalizar (consulte los capítulos "11. Programación y selección").

11. PROGRAMACIÓN Y SELECCIÓN

El aroma (para las bebidas para las que está previsto) y la longitud de las bebidas se pueden personalizar.

1. Pulse (C5);
2. Pulse las flechas de desplazamiento o hasta visualizar la bebida deseada: deben introducirse los accesorios correspondientes;
3. (Solo bebidas a base de café) «ELEGIR AROMA CAFÉ»: Seleccione el idioma deseado pulsando «-» o «+» y pulse ;
4. «CANTIDAD CAFÉ» «STOP PARA SALVAR»: La preparación inicia y el aparato propone la panorámica de personalización de la longitud ilustrada por una barra vertical. La estrella que hay al lado de la barra representa la longitud actualmente programada;
5. Cuando la longitud alcanza la cantidad mínima programable, en el display aparece ;
6. Pulse cuando en la taza se alcanza la cantidad deseada;
7. «¿QUIERES SALVAR LOS NUEVOS VALORES?»: Pulse para guardar (o para anular).

El aparato confirma si los valores se han guardado o no (en función de la selección precedente): pulse .

El aparato vuelve a la homepage.

Nota Bene:

- En el display aparece "STOP" cuando se alcanza la cantidad mínima programable.
- "STOP": pulse para interrumpir la salida de la leche o del café y pasar a la salida sucesiva (si está prevista) para completar la bebida.
- Una vez finalizada la salida, si quiere aumentar la cantidad de café en la taza, pulse el botón correspondiente "EXTRA".
- Es posible salir de la programación pulsando "ESC": los valores no se guardarán.

Tabla cantidad de bebidas		
Bebida	Cantidad estándar	Cantidad programable
ESPRESSO	40 ml	20-180 ml
LONG	160 ml	115-250 ml
CAFÉ	180 ml	100-240 ml
DOPPIO+	120 ml	80-180 ml
AGUA CALIENTE	250 ml	20-420 ml

12. MEMORIZAR EL PERFIL USUARIO

Con este aparato es posible memorizar 3 perfiles diferentes, asociado cada uno a un icono distinto.

En cada perfil se mantienen en la memoria las personalizaciones de AROMA y LONGITUD de las bebidas "MY" (consulte el capítulo "11. Programación y selección") y el orden en que se visualizan las bebidas depende de la frecuencia de selección.

Para seleccionar un perfil, pulse : seleccione a continuación el perfil deseado.

¡Nota Bene!

- Perfil HUÉSPED»: seleccionando este perfil, es posible preparar las bebidas con las configuraciones de fábrica.
- Para personalizar el icono del perfil, consulte el apartado "6.15 Personaliza perfil".

13. LIMPIEZA

13.1 Limpieza de la cafetera

Las siguientes partes de la cafetera se deben limpiar periódicamente:

- el circuito interno de la máquina;
- el cajón de los posos de café (A23);
- la bandeja de goteo (A22) y la rejilla de la bandeja (A21);
- el depósito de agua (A12);
- las boquillas del surtidor de café (A17);
- el embudo para echar el café molido (A4);
- el grupo infusor (A16), accesible después de haber abierto la portezuela de servicio (A14);
- el recipiente de la leche (E);
- la boquilla agua caliente (A15);
- el surtidor de agua caliente

¡Atención!

- Para limpiar la cafetera no use disolventes ni detergentes abrasivos, ni alcohol. Con las superautomáticas De'Longhi no hay que utilizar aditivos químicos para limpiar la cafetera.
- Ningún componente del aparato puede lavarse en el lavavajillas, salvo la rejilla bandeja (A21) y el recipiente de leche (E).
- No utilice objetos metálicos para eliminar las incrustaciones o los depósitos de café porque podrían rayar las superficies metálicas o plásticas.

13.2 Limpieza del circuito interno del aparato

En caso de que la cafetera no se use en 3/4 días se aconseja vivamente, antes de utilizarla, encenderla y hacer salir:

- 2/3 enjuagues (consulte el apartado "6.3 Enjuague ");
- agua caliente durante unos segundos (capítulo "10. Salida de agua caliente").

Nota Bene:

Es normal que, después de haber realizado esta limpieza, haya agua en el cajón de los posos de café (A23).

13.3 Limpieza del cajón de los posos de café

El display indica que el cajón de posos de café (A23) está lleno. Hasta que no se realice la limpieza del cajón de los posos, la cafetera no podrá preparar el café. El aparato indica la necesidad de

vaciar el recipiente aunque no esté lleno, si han pasado 72 horas desde la primera preparación realizada (para que la cuenta de las 72 horas se realice correctamente, la máquina no debe apagarse nunca con el interruptor general en la pos. 0).

Para efectuar la limpieza (con la máquina encendida):

- Abra la portezuela de servicio (A14) por la parte delantera (fig. 22), luego extraiga la bandeja de goteo (A22) (fig. 23), vaciarla y limpiarla.
- Vacíe y limpie meticulosamente el cajón de los posos procurando quitar todos los residuos que se pueden haber depositado en el fondo: el pincel está dotado de una espátula adecuada para esta operación.

¡Atención!

Cuando se saca la bandeja recogegotas es **obligatorio** vaciar siempre el cajón de posos de café incluso si está poco lleno. Si esta operación no se realiza puede suceder que, al preparar otros cafés sucesivamente, el cajón de los posos se llene más de lo previsto y se obstruya la cafetera.

13.4 Limpieza de la bandeja recogegotas y rejilla bandeja

La bandeja recogegotas (A22) tiene un indicador flotante (A20) (de color rojo) del nivel de agua contenida (fig. 24). Antes de que este indicador empiece a asomar de la bandeja apoyatazas (A19), es necesario vaciar la bandeja y limpiarla, en caso contrario el agua puede rebosar por el borde y dañar la máquina, la bandeja de apoyo o la zona circundante.

Para sacar la bandeja recogegotas:

1. Abra la portezuela de servicio (A14) (fig. 22);
2. Extraiga la bandeja recogegotas y el cajón de los posos de café (A23) (fig. 23);
3. Saque la bandeja apoyatazas, la rejilla de la bandeja (A21), luego vacíe la bandeja recogegotas y el cajón de posos y lave todos los componentes: la rejilla de la bandeja se puede lavar en el lavavajillas;
4. Vuelva a colocar la bandeja recogegotas con la rejilla y el cajón de los posos de café.
5. Cierre la portezuela de servicio.

13.5 Limpieza del interior de la cafetera

¡Peligro de descargas eléctricas!

Antes de llevar a cabo las operaciones de limpieza de las partes internas, es necesario apagar la máquina (véase el capítulo "5. Apagado del aparato") y desconectarla de la red eléctrica. No sumerja nunca la cafetera en el agua.

1. Compruebe periódicamente (una vez al mes más o menos) que el interior de la máquina (al cual se puede acceder una vez extraída la bandeja recogegotas-(A22)) no está sucio.

Si es necesario, elimine los restos de café con el pincel (D5) suministrado y una esponja;

2. Aspire todos los restos con un aspirador (fig. 25).

13.6 Limpieza del depósito de agua

1. Limpie periódicamente (casi una vez al mes) y cada vez que sustituya el filtro ablandador (D4) (si presente) el depósito de agua (A12) con un trapo húmedo y un poco de detergente delicado;
2. Saque el filtro (D4) (si presente) y enjuáguelo con agua corriente;
3. Vuelva a meter el filtro (si previsto), llene el depósito con agua fresca y vuelva a meter el depósito;
4. (solo para modelos con filtro ablandador). Haga salir 100 ml de agua para reactivar el filtro.

13.7 Limpieza de las boquillas del surtidor de café

1. Limpie periódicamente las boquillas del surtidor de café (A17) utilizando una esponja o un paño (fig. 26A);
2. Compruebe que los agujeros del surtidor de café no están obstruidos. Si es necesario, elimine los restos de café con un palillo de dientes (fig. 26B).

13.8 Limpieza del embudo para introducir el café premolido

Periódicamente (una vez al mes más o menos) realice la limpieza del embudo para introducir el café premolido (A4). Proceda de la siguiente manera:

1. Abra la tapa (A3);
2. Extraiga el embudo (fig. 27) y límpielo con el pincel suministrado (D5);
3. De ser necesario limpie el embudo con agua caliente y detergente para vajillas o en el lavavajillas;
4. Reintroduzca el embudo en su alojamiento;
5. Vuelva a cerrar la tapa.

13.9 Limpieza del infusor

El grupo infusor debe limpiarse al menos una vez al mes.

¡Atención!

El grupo infusor no se puede extraer cuando la cafetera está encendida.

1. Asegúrese de que el aparato haya realizado correctamente el apagado (consulte "5. Apagado del aparato");
2. Abra la portezuela de servicio (A14) (fig. 22);
3. Saque la bandeja recogegotas (A22) y el cajón de los posos (A23) (fig. 23);
4. Presione hacia adentro los dos botones de desenganche de color rojo y, al mismo tiempo, extraiga el grupo infusor (fig. 28);

¡Atención!

ENJUAGUE ÚNICAMENTE CON AGUA

NO USE DETERGENTES - NO LAVE EN LAVAVAJILLAS

Limpie el infusor sin usar detergentes puesto que podrían dañarlo.

5. Sumerja durante 5 minutos aproximadamente el grupo infusor en el agua y enjuáguelo bajo el grifo;
6. Después de realizar la limpieza, vuelva a colocar el grupo infusor en el soporte y en el perno inferior (fig. 29), luego pulse en el mensaje PUSH hasta oír el clic de enganche (fig. 30);

Nota Bene:

Si resultara difícil introducir el infusor, es necesario (antes de introducirlo) ajustar su tamaño pulsando con fuerza a la vez la parte inferior y la superior (fig. 31).

7. Después de haberlo colocado, asegúrese de que los dos botones rojos sobresalgan hacia afuera (fig. 32).
8. Volver a colocar la bandeja recogegotas con el cajón de posos.
9. Cierre la portezuela de servicio.

13.10 Limpieza del recipiente de la leche (D)

Limpie el recipiente de la leche después de cada preparación de leche, como se indica a continuación:

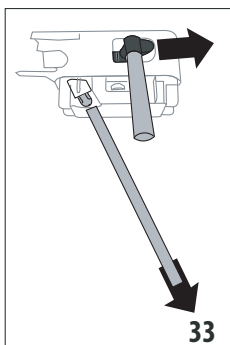

1. Pulse los botones de desenganche (E4) y saque la tapa (E1) extrayéndola hacia arriba (fig. 17);
2. Extraiga el tubo de salida de la leche (E3) y el tubo de aspiración (E5) (fig. 33);
3. Asegúrese de que el agujero del conector del tubo de aspiración (E7) no esté obstruido (fig. 34);

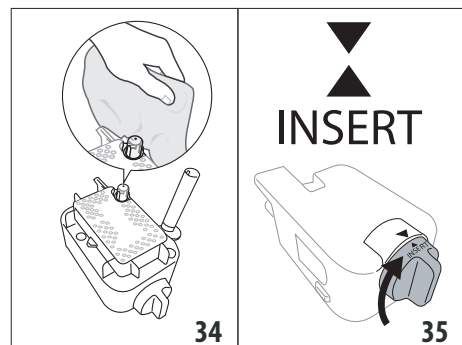

4. Gire en sentido horario el botón regulador de espuma (E2) hasta la posición "INSERT" (fig. 35) y sacarlo;
5. Lave meticulosamente todos los componentes del espumador de leche usando agua caliente y un detergente delicado. Es posible lavar en el lavavajillas todos los componentes y el recipiente, que deben ser colocados en la cesta superior del lavavajillas;
6. Tenga especialmente cuidado de que dentro de la ranura y del conducto situado bajo el botón (fig. 36), no queden restos de leche: en su caso rasque el conducto con un palillo de dientes;

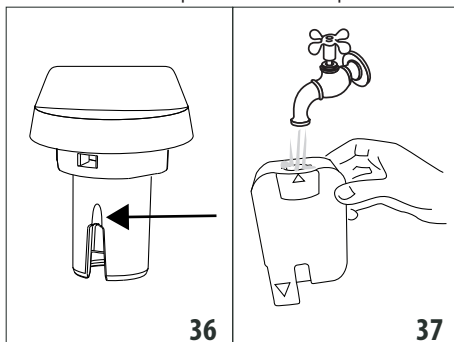

7. Enjuague el interior del soporte del botón regulador de espuma con agua corriente (fig. 37) y el agujero de enganche del espumador de leche en la máquina;
8. Compruebe también que el tubo de aspiración y el tubo de salida no estén obstruidos con restos de leche;
9. Vuelva a montar el botón de modo tal que la flecha coincida con la palabra "INSERT"; el tubo surtidor y el tubo de aspiración de leche;
10. Vuelva a enganchar la tapa del recipiente de la leche.

13.11 Limpieza de la boquilla de agua caliente

De vez en cuando, limpie la boquilla (A15) con una esponja, eliminando los posibles residuos en las juntas (fig. 21).

13.12 Limpieza del surtidor de agua caliente

De vez en cuando, limpie el surtidor de agua caliente (F), para evitar que se atasque.

1. Coloque un recipiente bajo el surtidor de agua caliente y deje salir un poco de agua (consulte el capítulo "11. Programación y selección"). Luego interrumpa la salida de agua caliente pulsando (Stop X);
2. Espere unos minutos para que el surtidor de agua caliente se enfríe, luego sacarlo (fig. 10) pulsando los botones de desenganche (F1). Con una mano sujete el surtidor y, con la otra gire y saque la cubierta extraíble (F4) hacia abajo (fig. 38);

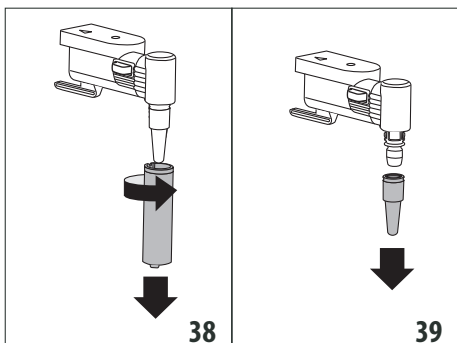

3. Saque también la boquilla (F3) tirando de esta hacia abajo (fig. 39);
4. Verifique que el orificio de la boquilla no está obstruido. Si es necesario límpielo con un palillo de dientes;
5. Lave meticulosamente todos los elementos del surtidor con una esponja y agua tibia;
6. Introduzca la boquilla y la cubierta extraíble en la boquilla empujándola hacia arriba y girándola en sentido horario, hasta engancharla.

14. DESCALCIFICACIÓN

¡Atención!

- Antes del uso lea las instrucciones y las etiquetas del descalcificador, que figuran en el envase del mismo.
- Se recomienda usar solo descalcificador De'Longhi. El uso de descalcificadores no idóneos, como también la descalcificación no realizada regularmente, puede comportar la aparición de defectos no cubiertos por la garantía.
- El descalcificador podría dañar las superficies delicadas: En caso de vertido accidental del producto, enjuague inmediatamente.

Para efectuar la descalcificación	
Descalcificador	Descalcificador De'Longhi
Recipiente	Capacidad recomendada: 2 l
Tiempo	~45min

Descalcifique la cafetera cuando en el display aparezca «DESCALCIFICACIÓN NECESARIA OK PARA INICIAR (~45min)»: si desea efectuar enseguida la descalcificación, pulse **OK ✓** y siga las operaciones a partir del punto 3.

Para posponer la descalcificación a otro momento, pulse **←**: en el display el símbolo recuerda que el aparato necesita ser descalcificado. (El mensaje será presentado en cada encendido). Para acceder al menú de descalcificación:

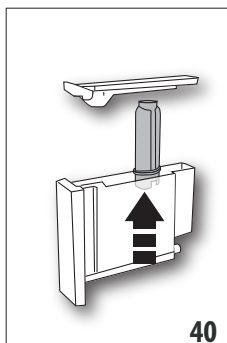

1. Pulse el botón "⚙️" (C6) para entrar en el menú;
2. Pulse «DESCALCIFICACIÓN» y siga las indicaciones que aparecen en el display;
3. Saque el depósito de agua (A12), quite el filtro de agua (D4) (si está presente) (fig. 40), vacíe el depósito de agua. Pulse **Next >**;

4. Eche el descalcificador en el depósito de agua hasta el nivel A (correspondiente a un envase de 100 ml) impreso en el lado interno del depósito; a continuación añada agua (un litro) hasta alcanzar el nivel B (fig. 41); vuelva a meter el depósito de agua. Pulse **Next >**;

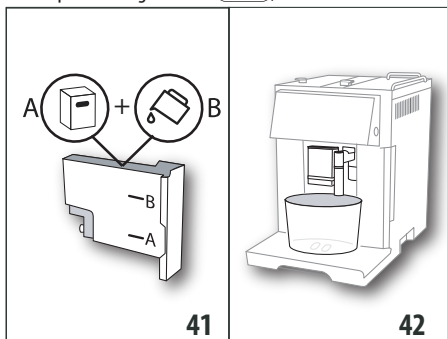

5. Saque, vacíe y vuelva a meter la bandeja de goteo (A22) y el cajón de posos (A23) (fig. 23). Pulse **Next >**;
6. Ponga bajo el surtidor de agua caliente (F) y bajo el surtidor de café (A17) un recipiente con una capacidad mínima de 2 litros (fig. 42);

¡Atención! Peligro de quemaduras

Del surtidor de agua caliente y del surtidor de café sale agua caliente que contiene ácidos. Así pues, tenga cuidado de no entrar en contacto con esta solución.

7. Pulse **OK ✓** para confirmar que se ha introducido la solución descalcificadora. el programa de descalcificación inicia y la solución descalcificadora sale tanto del surtidor de agua caliente como del surtidor de café efectuando automáticamente a intervalos una serie de enjuagues para eliminar los residuos de cal del interior de la cafetera; Al cabo de unos 25 minutos el aparato interrumpe la descalcificación;
8. El aparato ya está listo para un proceso de enjuague con agua fresca. Vacíe el recipiente utilizado para recoger la so-

lución descalcificadora y sacar el depósito de agua, vacíelo, enjuague con agua corriente, llénelo hasta el nivel MÁX con agua fresca e introdúzcalo en la máquina;

9. Vuelva a poner el recipiente vacío que ha usado para recoger la solución descalcificadora debajo del surtidor de café y del surtidor de agua caliente (fig. 42) y pulse **Ok** ✓;
10. El agua caliente sale primero por el surtidor de café y sucesivamente por el surtidor de agua caliente;
11. Cuando el agua del depósito se acabe, vacíe el recipiente usado para recoger el agua de enjuague;

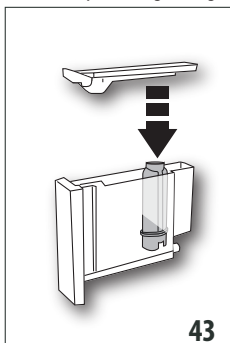

43

12. (Si el filtro estaba instalado) Pulse **Next** > y saque el depósito de agua, vuelva a colocar, si lo ha quitado previamente, el filtro ablandador (fig. 43);

13. Enjuague y llene el depósito hasta el nivel MÁX con agua fresca (fig. 3);

14. Reintroduzca el depósito del agua. (fig. 5);

15. Vuelva a poner vacío el recipiente utilizado para recoger la solución descalcificadora debajo del surtidor de agua caliente (fig. 9) y pulse **Ok** ✓;

16. El agua caliente sale del surtidor de agua caliente/vapor;

17. Al terminar el segundo enjuague, saque, vacíe y vuelva a meter la bandeja de goteo (A22) y el cajón de posos (A23) (fig. 22): pulse **Next** >;

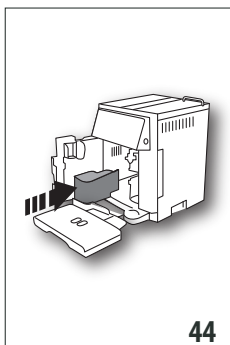

44

18. El enjuague ha finalizado: pulse **Ok** ✓;
19. Vacíe el recipiente usado para recoger el agua del enjuague, saque y llene el depósito de agua con agua fresca hasta el nivel MÁX y vuelva a meterlo en la máquina.

La operación de descalcificación ha terminado.

Nota Bene:

- Si el ciclo de descalcificación no finaliza correctamente (por ejemplo, falta de suministro de energía eléctrica) se aconseja repetir el ciclo;
- Es normal que, después de haber realizado el ciclo de descalcificación, haya agua en el cajón de los posos de café (A23);
- El aparato requiere un tercer enjuague en caso de que el depósito de agua no se haya llenado hasta el nivel máximo

para garantizar que no queda solución descalcificadora en los circuitos internos del aparato. Antes de iniciar el enjuague acuérdesse de vaciar la bandeja recogegotas.

- La eventual exigencia, por parte de la máquina, de dos ciclos de descalcificación muy próximos entre ellos deben considerarse normal, como una consecuencia del sistema evolucionado de control programado en la máquina.

15. PROGRAMACIÓN DE LA DUREZA DEL AGUA

La solicitud de descalcificación se visualiza después de un periodo de funcionamiento predeterminado que depende de la dureza del agua.

La cafetera se ha programado en la fábrica para el nivel 4 de dureza. Si se desea, se puede programar la cafetera en función de la dureza efectiva del agua usada en las diferentes regiones para reducir la frecuencia de la operación de descalcificación.

15.1 Medición de la dureza del agua

1. Saque de su envase la tira reactiva (D1) suministrada "PRUEBA DUREZA TOTAL" junto con el manual en idioma inglés;
2. Sumerja completamente la tira en un vaso de agua durante un segundo aproximadamente;
3. Saque la tira del agua y sacúdala ligeramente. Después de alrededor de un minuto se forman 1, 2, 3 o 4 cuadraditos de color rojo, en función de la dureza del agua cada cuadradito corresponde a 1 nivel;

Tira reactiva	Dureza del agua
	Nivel 1 = agua blanda
	Nivel 2 = agua poco dura
	Nivel 3 = agua dura
	Nivel 4 = agua muy dura

15.2 Configurar dureza agua

1. Acceda al menú como se indica en el apartado "6.1 Acceda al menú";
2. Pulse «DUREZA AGUA»;
3. Pulse el nivel deseado (Nivel 1 = agua blanda; Nivel 4 = agua muy dura);
4. Pulse **C3** para volver a la homepage.

En este punto, la cafetera se ha reprogramado según la nueva configuración de la dureza del agua.

16. FILTRO ABLANDADOR

Algunos modelos están dotados de un filtro ablandador (D4): si su modelo no tiene uno, le aconsejamos comprarlo en los centros de asistencia autorizados De'Longhi. Para un uso correcto del filtro siga las instrucciones que figuran a continuación.

16.1 Instalación del filtro

1. Saque el filtro (D4) del envase. El programador de fecha del disco varía en función del filtro suministrado.
2. Acceda al menú como se indica en el apartado "6.1 Acceda al menú";
3. Pulse «FILTRO AGUA»;
4. Gire el disco indicador de fecha (fig. 45) para que se visualicen los 2 próximos meses de uso. Pulse **Next >**;

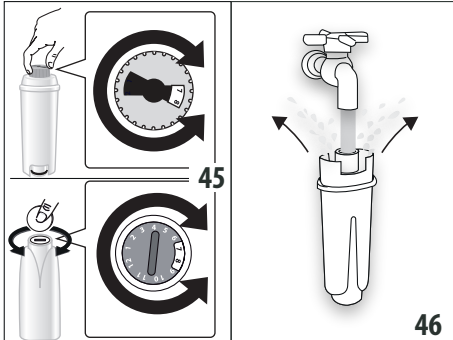

Nota Bene

Si el aparato se utiliza normalmente el filtro dura dos meses; si, en cambio, la máquina no se utiliza y tiene el filtro instalado durará al máximo 3 semanas.

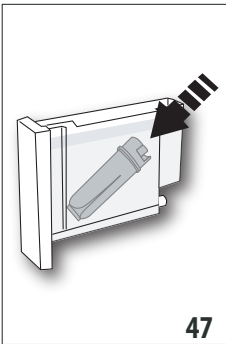

5. Para activar el filtro deje salir agua del grifo que hay en el agujero del filtro, como se indica en la fig. 46, hasta que el agua rebose por las aberturas laterales durante más de un minuto. Pulse **Next >**;
6. Extraiga el depósito (A12) de la cafetera y llénelo de agua;
7. Introduzca el filtro en el depósito de agua y sumérgalo completamente durante unos diez segundos, inclinándolo y cogiéndolo ligeramente para permitir la salida de las burbujas de aire (fig. 47). Pulse **Next >**;
8. Introduzca el filtro en el respectivo soporte (A13) y apriéte-lo hasta el fondo (fig. 48). Pulse **Next >**;
9. Cierre el depósito con la tapa (A11), después vuelva a colocar el depósito en la cafetera;
10. Coloque debajo del surtidor de agua caliente/vapor (E) un recipiente (capacidad: min. 500ml) y pulse **Ok ✓**; empiece la salida y se interrumpe automáticamente.

El filtro ha quedado activado y la máquina está ahora lista para el uso.

16.2 Cambiar el filtro

Cambie el filtro (D4) cuando en el display aparezca «CAMBIAR FILTRO AGUA, PULSAR OK PARA INICIAR»: si desea efectuar enseñanza del cambio, pulse **Ok ✓** y proceda de la siguiente manera:

1. Extraiga el depósito (A12) y el filtro usado;
2. Extraiga el nuevo filtro del envase, active y coloque el filtro tal como indicado del punto 4 al 9 del apartado anterior;
3. Acceda al menú como se indica en el apartado "6.1 Acceda al menú";
4. Pulse «FILTRO AGUA»;
5. Pulse las flechas de selección hasta visualizar "Cambiar filtro": pulse **Ok ✓**;
6. Pulse **Ok ✓** para confirmar;
7. Coloque bajo el surtidor de agua caliente/vapor (F) un recipiente (capacidad: min. 500ml), luego pulse **Ok ✓** (fig. 8) para iniciar el suministro;
8. Una vez finalizada la salida, el aparato vuelve automáticamente en listo para el uso.

El nuevo filtro ha quedado activado y la máquina está ahora lista para el uso.

Nota Bene:

- Para posponer el cambio a otro momento pulse, pulse **←**: en el display el símbolo  recuerda que es necesario cambiar el filtro. Para proceder al cambio, acceda al menú y proceda tal como indicado anteriormente;
- Cuando han transcurrido los dos meses de duración (véase programador de fecha), o si no se utiliza el aparato durante 3 semanas, es necesario realizar el cambio del filtro incluso si la máquina aún no lo requiere.

16.3 Extracción del filtro

Si se desea seguir utilizando el aparato sin el filtro (D4), habrá que extraerlo e indicar la extracción. Proceda de la siguiente manera:

1. Extraiga el depósito (A12) y el filtro gastado;
2. Acceda al menú como se indica en el apartado "6.1 Acceda al menú";
3. Pulse «FILTRO AGUA»;
4. Pulse el selector correspondiente a "Extraer filtro agua";
5. Pulse **Ok ✓** para confirmar (o **←** para volver a la pantalla precedente);
6. Una vez visualizada la confirmación de la extracción del filtro, pulse **Ok ✓** para volver a la homepage.

Nota Bene:

Cuando han pasado los dos meses de duración (ver indicador fecha) o si no se utiliza el aparato durante 3 semanas proceda a extraer/sacar el filtro aunque la máquina aún no lo requiera.

17. DATOS TÉCNICOS

Tensión:	220-240 V~ 50/60 Hz máx. 10A
Potencia absorbida:	1350W
Presión:	1,5MPa (15 bar)
Capacidad máx. del depósito de agua:	1,4 l
Dimensiones LxPxH:	280x425x400 mm
Longitud cable:	1450 mm
Peso:	13,1 kg
Capacidad máx. del recipiente del café en granos:	250 g

17.1 Consejos para el ahorro energético

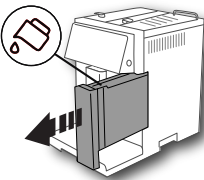
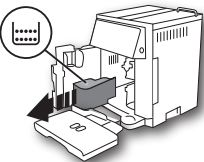
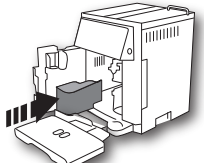
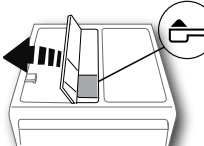

- Para reducir el consumo energético después de la preparación de una o más bebidas, retire el recipiente (E) o los accesorios.
- Configure el autoapagado a 15 minutos (consulte el apartado "6.4 General");
- Active el Ahorro energético (consulte el apartado "6.4 General");
- Cuando la máquina lo requiere, efectúe el ciclo de descalcificación (consulte el capítulo "13. Descalcificación").

18. MENSAJES VISUALIZADOS EN EL DISPLAY



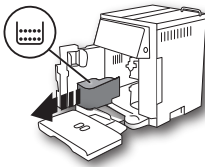
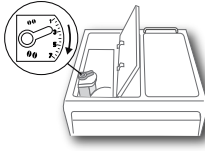
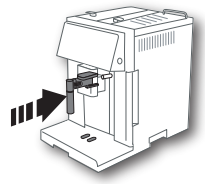
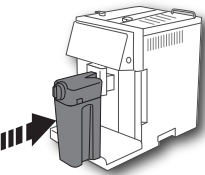

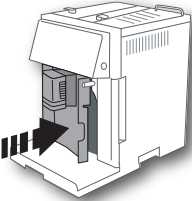
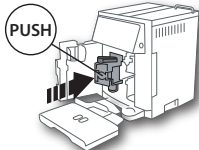

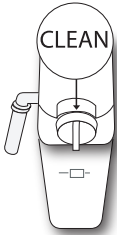

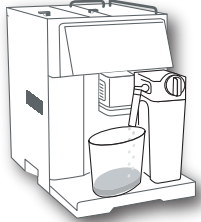

MENSAJE VISUALIZADO	POSIBLE CAUSA	SOLUCIÓN
LLenar depósito 	No hay suficiente agua en el depósito (A12).	Llene el depósito del agua o colóquelo correctamente, presionándolo bien hasta oír el clic del enganche (fig. 3).
	El depósito (A12) no se ha introducido correctamente.	Introduzca correctamente el depósito presionándolo bien (fig. 5).
VACIARcajón de posos 	El cajón de los posos (A23) de café está lleno.	Vacíe el cajón de los posos, la bandeja recogegotas (A22), límpielos y vuelva a colocarlos. Importante: al extraer la bandeja recogegotas es obligatorio vaciar siempre el cajón de los posos de café aunque no esté muy lleno. Si esta operación no se realiza puede suceder que, al preparar otros cafés sucesivamente, el cajón de los posos se llene más de lo previsto y se obstruya la cafetera.
Introd. cajón de posos 	Después de la limpieza no se ha colocado el cajón de los posos (A23).	Extraiga la bandeja recogegotas (A22) y coloque el cajón de los posos.
Echar café premolido ESC para anular 	Se ha seleccionado la función "café premolido", pero no se ha echado el café premolido en el embudo (A4).	Introduzca el café premolido en el embudo o deselectione la función premolido.
	Se ha pedido un café LONG con café premolido	Introduzca en el embudo (A4) un medidor raso de café premolido y pulse ∞/●● (B4) para continuar y completar la preparación.

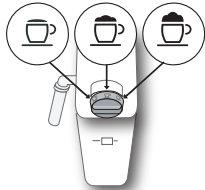



MENSAJE VISUALIZADO	POSIBLE CAUSA	SOLUCIÓN
<p>Llenar recipiente granos de café ESC para anular</p> 	<p>Se ha acabado el café en granos. El embudo para echar el café premolido (A4) está obstruido.</p>	<p>Llene el recipiente de los granos (A4) (fig. 10). Vacíe el embudo utilizando el pincel (D5), como se describe en el apdo. "12.8 Limpieza del embudo para la introducción del café premolido".</p>
<p>Molienda demasiado fina Regule el molinillo ESC para anular</p> 	<p>La molienda es demasiado fina. Por lo tanto, el café sale muy lentamente o no sale del todo. Si hay filtro ablandador (D4) podría haberse producido una burbuja de aire en el interior del circuito que ha bloqueado el suministro.</p>	<p>Haga salir de nuevo café y gire botón de regulación de molienda (A8) (fig. 13) una posición hacia el número 7, en sentido horario, mientras el molinillo de café está funcionando. Si después de preparar por lo menos 2 cafés, el café sigue saliendo demasiado lentamente, repita la corrección girando el botón regulador a la posición sucesiva (véase apdo. "7.5 Ajuste del molinillo"). Si el problema persiste verifique que el depósito de agua (A12) está bien colocado. Introduzca el suministrador de agua caliente (F) en la máquina y haga salir un poco de agua hasta que el flujo sea regular.</p>
<p>Reducir dosis café ESC para anular</p>	<p>Se ha echado demasiado café.</p>	<p>Seleccione un sabor más suave pulsando ☉ (C4) o bien reduzca la cantidad de café premolido.</p>
<p>Introd. surtidor agua</p> 	<p>El surtidor de agua (F) no está colocado o está mal colocado.</p>	<p>Introduzca el surtidor de agua empujándolo a fondo.</p>
<p>Introd. recipiente leche</p> 	<p>El recipiente de la leche (E) no se ha colocado correctamente.</p>	<p>Introduzca al recipiente de la leche empujándolo hasta el fondo.</p>
→		

MENSAJE VISUALIZADO	POSIBLE CAUSA	SOLUCIÓN
<p data-bbox="125 161 242 183">Cerrar la puerta</p> 	<p data-bbox="370 161 699 183">La portezuela de servicio (A14) está abierta.</p>	<p data-bbox="732 161 964 183">Cierre la portezuela de servicio.</p>
<p data-bbox="125 431 278 452">Introd. grupo infusor</p> 	<p data-bbox="370 431 711 485">Después de la limpieza no se ha colocado el infusor.</p>	<p data-bbox="732 431 1081 485">Introduzca el grupo infusor como se describe en el apdo. "13.9 Limpieza del infusor"</p>
<p data-bbox="125 640 310 695">CIRCUITO VACÍO PULSAR OK PARA INICIAR</p> 	<p data-bbox="370 640 603 662">El circuito hidráulico está vacío.</p>	<p data-bbox="732 640 1081 723">Pulse OK y deje salir agua por el surtidor (F). Si el problema persiste verifique que el depósito de agua (A12) está bien introducido.</p>
<p data-bbox="125 925 290 979">GIRAR REGULADOR A POSICIÓN CLEAN</p>  <p data-bbox="125 1243 274 1265">← para anular</p>	<p data-bbox="370 925 711 1007">Acaba de salir leche, por lo tanto, es necesario limpiar los conductos internos del recipiente de la leche (D).</p>	<p data-bbox="732 925 1081 979">Gire el regulador de la espuma (E2) hasta la posición CLEAN.</p>



MENSAJE VISUALIZADO	POSIBLE CAUSA	SOLUCIÓN
<p>PULSAR OK PARA LIMPIAR O GIRAR BOTÓN</p> 	<p>El recipiente de la leche (E) se ha introducido con el regulador de espuma (E2) en posición CLEAN.</p>	<p>Para proceder con la función CLEAN pulse  o gire el regulador de espuma a otra posición.</p>
<p>GIRE EL BOTÓN REGULADOR DE ESPUMA</p> 	<p>Se está intentando preparar una bebida a base de leche con el botón regulador de espuma en la posición CLEAN</p>	<p>Gire el botón regulador de espuma a otra posición</p>
<p>Descalcific.</p>  <p> para anular  para descalcificar (~45 minutos)</p>	<p>Indica que es necesario descalcificar la cafetera.</p>	<p>Es necesario ejecutar lo antes posible el programa de descalcificación descrito en el cap."16. Filtro ablandador".</p>
<p>Cambiar filtro</p>  <p> para anular  para cambiar</p>	<p>Se ha agotado (D4) el filtro ablandador.</p>	<p>Cambie el filtro o extráigalo siguiendo las instrucciones del cap. "16. Filtro ablandador".</p>
<p>Alarma general</p> 	<p>El interior de la cafetera está muy sucio.</p>	<p>Limpie meticulosamente la máquina como se describe en el cap. "13. Limpieza". Si después de la limpieza aún aparece el mensaje diríjase a un centro de asistencia.</p>
	<p>Recuerde que es necesario limpiar los conductos internos del recipiente de la leche (D).</p>	<p>Gire el regulador de la espuma (E2) hasta la posición CLEAN (fig. 20).</p>
→		

MENSAJE VISUALIZADO	POSIBLE CAUSA	SOLUCIÓN
	Recuerde que el filtro ablandador (D4) está gastado y es necesario cambiarlo o extraerlo.	Cambie el filtro o extráigalo siguiendo las instrucciones del cap. "16. Filtro ablandador".
	Recuerde que es necesario descalcificar la cafetera.	Es necesario ejecutar lo antes posible el programa de descalcificación descrito en el cap. "14. Descalcificación". La eventual exigencia, por parte de la máquina, de dos ciclos de descalcificación muy próximos entre ellos deben considerarse normal, como una consecuencia del sistema evolucionado de control programado en la máquina.
	El ahorro energético está activo.	Para desactivar el ahorro energético proceda de acuerdo con lo indicado en el apartado "(6.8)

19. SOLUCIÓN DE LOS PROBLEMAS

A continuación, se enumeran algunos posibles funcionamientos incorrectos.

Si no puede resolverse el problema en el modo descrito, póngase en contacto con la asistencia técnica.

PROBLEMA	POSIBLE CAUSA	SOLUCIÓN
El café no está caliente.	Las tazas no se han precalentado.	Caliente las tazas enjuagándolas con agua caliente (N.B: se puede utilizar la función agua caliente).
	Los circuitos internos de la máquina se han enfriado porque han transcurrido 2/3 minutos desde el último café.	Antes de preparar el café caliente el grupo de infusión con un enjuague (ver apartado "6.1 Enjuague").
	La temperatura programada del café es baja.	Configure en el menú una temperatura más alta (ver apartado "6.4 General""Programar temperatura:").
El café tiene poco cuerpo o poca crema.	El café se ha molido demasiado grueso.	Gire el regulador de molienda (A8) una posición hacia el número 1, en sentido antihorario mientras el molinillo de café está funcionando (fig. 13). Gire el regulador en modo gradual hasta que el café salga correctamente. El efecto se nota solamente después de haber preparado 2 cafés (véase el apartado «7.5 Regulación del molinillo de café»).
	El café no es adecuado.	Use café para cafeteras de café expreso.
→		

PROBLEMA	POSIBLE CAUSA	SOLUCIÓN
El café sale muy lentamente o goteando.	El café se ha molido demasiado fino.	Gire el botón de regulación de molienda (A8) una posición hacia el número 7, en sentido horario, mientras el molinillo de café está funcionando (fig. 13). Gire el regulador en modo gradual hasta que el café salga correctamente. El efecto se nota solamente después de haber preparado 2 cafés (véase el apartado «7.5 Regulación del molinillo de café»).
El café LONG tiene demasiada crema	La molienda del café es excesivamente fina.	Gire el botón regulador de molienda (A8) una posición hacia el número 7, en sentido horario, mientras el molinillo de café está funcionando (fig. 13). Gire el regulador en modo gradual hasta que el café salga correctamente. El efecto se nota solamente después de haber preparado 2 cafés.
	Se ha seleccionado la preparación con café premolido, pero no se ha introducido el medidor de café en el embudo (A4).	Repita la preparación desde el principio, siguiendo las instrucciones del apdo. "7.4 Preparación del café con café premolido".
	El embudo (A4) está obstruido.	Extraiga y limpie meticulosamente el embudo, tal como se indica en el apdo. "13.8 Limpieza del embudo para introducir el café premolido".
El aparato no suministra café	El aparato detecta impurezas en su interior y en el display aparece "Se ruega esperar".	Espere a que el aparato vuelva a estar listo para el uso y seleccione de nuevo la bebida deseada. Si el problema persiste, contacte con el centro de asistencia autorizado.
El café no sale por una o por ninguna de las boquillas del dispositivo de suministro.	Las boquillas del surtidor de café (A16) están obturadas.	Limpie las boquillas con un palillo de dientes (fig. 26B).
El aparato no se enciende	La clavija no está conectada a la toma.	Conecte la clavija a la toma (fig. 1).
	El interruptor general (A9) no está pulsado.	Pulse el interruptor general en la posición I (fig. 2).
El grupo infusor no se puede extraer	No se ha podido lograr el apagado de manera correcta	Realice el apagado pulsando el botón  (A7) (fig. 9) (consulte el cap. "5. Apagado del aparato").
Al finalizar la descalcificación el aparato requiere un tercer enjuague.	Durante los dos ciclos de enjuague, el depósito (A12) no se ha llenado hasta el nivel MÁX.	Proceda como requiere el aparato, aunque vaciando antes la bandeja recogegotas (A22) para evitar que rebose el agua.
→		

PROBLEMA	POSIBLE CAUSA	SOLUCIÓN
La leche no sale por el tubo de salida (E3)	La tapa (E1) del recipiente de la leche está sucia	Limpie la tapadera de la leche como se describe en el apartado "13.10 Limpieza del recipiente de la leche (D)".
	Asegúrese de que el tubo de aspiración de la leche (E5) esté bien colocado en el alojamiento específico situado en el fondo de la tapadera del recipiente de la leche (fig. 17)	Introduzca hasta el fondo el tubo de aspiración
La leche hace burbujas grandes o sale a chorros por el surtidor de la leche (E3) o poco espumada	La leche no está suficientemente fría o no es parcialmente desnatada o desnatada.	Utilice preferentemente leche desnatada o semidesnatada, y a temperatura del frigorífico (aproximadamente 5 °C). Si no se obtiene un buen resultado, intente cambiar la marca de la leche.
	El botón regulador de espuma (E2) está mal regulado.	Regule según las indicaciones del apartado "9.2 Regular la cantidad de espuma".
	La tapa (E1) o el botón regulador de espuma (E2) del recipiente de la leche o el conector del tubo de aspiración (E7) están sucios	Limpie la tapa, el botón del recipiente de leche y el conector del tubo de aspiración tal como descrito en el apdo. "13.10 Limpieza del recipiente de la leche (D)".
	La boquilla del agua caliente (A15) está sucia	Limpie la boquilla como se describe en el apartado "13.11 Limpieza de la boquilla de agua caliente".
La máquina no está en funcionamiento y hace ruido o emite pequeños resoplidos de vapor	La máquina está preparada para el uso o se ha apagado hace poco y algunas gotas de condensación caen dentro del vaporizador aún caliente	Este fenómeno forma parte del normal funcionamiento del aparato: para limitarlo vacíe la bandeja recoge gotas.

SUMÁRIO

1. INTRODUÇÃO	52
1.1 Letras entre parênteses	52
1.2 Problemas e reparações	52
2. DESCRIÇÃO	52
2.1 Descrição da máquina	52
2.2 Descrição da página inicial (página principal) (pág. 2 - B)	52
2.3 Descrição do painel de comando (touch screen) (pág. 2 - C)	52
2.4 Descrição dos acessórios.....	52
2.5 Descrição do reservatório de leite.....	52
2.6 Descrição do dispensador de água quente.....	53
3. PRIMEIRA COLOCAÇÃO DA MÁQUINA EM FUNCIONAMENTO	53
4. LIGAÇÃO DA MÁQUINA	53
5. DESLIGAR A MÁQUINA	54
6. CONFIGURAÇÕES DO MENU	54
6.1 Aceder ao menu	54
6.2 Sair do menu	54
6.3 Enxaguamento	54
6.4 Descalcificação	54
6.5 Filtro de água	54
6.6 Valores das bebidas	54
6.7 Desligar automático (standby)	54
6.8 Poupança de energia	55
6.9 Temperatura do café	55
6.10 Dureza da água	55
6.11 Configurar o idioma	55
6.12 Aviso sonoro	55
6.13 Valores de fábrica	55
6.14 Estatísticas	55
6.15 Personalizar perfil	55
6.16 Esvaziamento circuito.....	55
7. PREPARAÇÃO DO CAFÉ	56
7.1 Variação temporária do sabor do café	56
7.2 Seleção da quantidade de café.....	56
7.3 Preparação do café utilizando café em grão	56
7.4 Preparação do café mediante utilização de café pré-moído.....	57
7.5 Regulação do moinho de café	57
7.6 Conselhos para um café mais quente	57
8. JARRO DE CAFÉ	58
9. PREPARAÇÃO DE BEBIDAS COM LEITE	58
9.1 Encha e engate o reservatório do leite.....	58
9.2 Regule a quantidade de espuma	59
9.3 Preparação automática de bebidas à base de leite.....	59
9.4 Limpeza do reservatório do leite após cada utilização	59
10. TIRAGEM DE ÁGUA QUENTE	59
11. PROGRAMAÇÃO E SELEÇÃO	60
12. MEMORIZE O SEU PERFIL DE UTILIZADOR ..	60
13. LIMPEZA	60
13.1 Limpeza da máquina.....	60
13.2 Limpeza do circuito interno da máquina	60
13.3 Limpeza do depósito das borras do café	61
13.4 Limpeza da bandeja de recolha de gotas e grelha da bandeja	61
13.5 Limpeza do interior da máquina	61
13.6 Limpeza do reservatório de água	61
13.7 Limpeza dos bicos dispensadores de café.....	61
13.8 Limpeza do funil para a introdução do café pré-moído.....	61
13.9 Limpeza do infusor.....	61
13.10 Limpeza do reservatório do leite (D).....	62
13.11 Limpeza do bico de água quente.....	62
13.12 Limpeza do dispensador de água quente	62
14. DESCALCIFICAÇÃO	63
15. PROGRAMAÇÃO DA DUREZA DA ÁGUA	64
15.1 Medição da dureza da água.....	64
15.2 Configuração da dureza da água	64
16. FILTRO AMACIADOR	65
16.1 Instalação do filtro	65
16.2 Substituição do filtro	65
16.3 Remoção do filtro.....	65
17. DADOS TÉCNICOS	66
17.1 Conselhos para a Poupança de energia.....	66
18. MENSAGENS VISUALIZADAS NO VISOR	66
19. RESOLUÇÃO DE PROBLEMAS	70

Antes de utilizar a máquina leia sempre o folheto dos avisos de segurança.

1. INTRODUÇÃO

Agradecemos por ter escolhido a máquina automática para café e cappuccino.

Desejamos-lhe que tire bom proveito com a sua nova máquina. Reserve alguns minutos para ler estas instruções de utilização. Evitará assim incorrer em situações de perigo ou danos à máquina.

1.1 Letras entre parênteses

As letras entre parênteses correspondem à legenda existente na Descrição da máquina (pág. 2 -3).

1.2 Problemas e reparações

Em caso de problemas, procure primeiro resolvê-los seguindo as advertências existentes nos capítulos "18. Mensagens visualizadas no visor" e "19. Resolução de problemas"

Se estas forem ineficazes, ou para receber mais esclarecimentos, aconselha-se que consulte a assistência ao cliente, telefonando para o número indicado na folha "Assistência ao cliente" em anexo.

Se o seu país não constar dos listados na folha, telefone para o número indicado na garantia. Para reparações, recorra exclusivamente à Assistência Técnica De'Longhi. Os endereços encontram-se no certificado de garantia em anexo à máquina.

2. DESCRIÇÃO

2.1 Descrição da máquina

(pág. 3 - A)







- A1. Depósito de café em grão
- A2. Tampa do depósito de café em grão
- A3. Tampa do funil e do alojamento da colher medidora
- A4. Funil para introdução do café pré-moído (extraível)
- A5. Alojamento da colher medidora
- A6. Tabuleiro de pousar as chávenas (escalda chávenas, quando a modalidade Poupança de energia está desativada)
- A7. Tecla ON/STAND-BY
- A8. Manipulo de regulação do grau de moagem
- A9. Interruptor geral (na parte traseira da máquina)
- A10. Cabo de alimentação
- A11. Tampa do reservatório de água
- A12. Reservatório de água
- A13. Alojamento filtro amaciador
- A14. Portinhola de serviço (accede-se ao depósito das borras e ao infusor)
- A15. Bico de água quente
- A16. Infusor (acessível com a portinhola aberta)
- A17. Dispensador de café (regulável em altura)
- A18. Transportador de café (dentro da portinhola)

- A19. Tabuleiro de apoio das chávenas
- A20. Indicador flutuante do nível da água na bandeja de recolha de gotas
- A21. Grelha da bandeja
- A22. Bandeja de recolha de gotas
- A23. Depósito para as borras de café

2.2 Descrição da página inicial (página principal) (pág. 2 - B)

- B1. Alarme de necessidade de descalcificação
- B2. Alarme de necessidade de limpeza do reservatório de leite
- B3. Alarme de necessidade de substituição do filtro
- B4. Símbolo de poupança de energia ativa
- B5. Aroma selecionado
- B6. Bebidas com seleção direta
- B7. Seta de deslocamento
- B8. Comprimento selecionado

2.3 Descrição do painel de comando (touch screen) (pág. 2 - C)

- C1.  : seleção do comprimento da bebida
- C2.  : seleção do perfil
- C3.  : prima para sair da função selecionada e voltar ao menu principal
- C4.  : seleção do aroma da bebida
- C5.  : menu de personalização de bebidas. Veja capítulo "11. Personalizar as bebidas".
- C6.  : menu de configurações da máquina

Nota:

Para ativar os ícones, basta um ligeiro toque.

2.4 Descrição dos acessórios

(pág. 2 - D)

- D1. Tira-teste "Total Hardness Test"
- D2. Colher medidora de café pré-moído
- D3. Descalcificante
- D4. Filtro amaciador (se previsto)
- D5. Pincel para limpeza
- D6. Jarro

2.5 Descrição do reservatório de leite

(pág. 2 - E)

- E1. Tampa com dispositivo espumador do leite
- E2. Manipulo de regulação da espuma e função CLEAN
- E3. Tubo de tirar leite com espuma
- E4. Botões de desengate da tampa
- E5. Tubo de pesca de leite
- E6. Reservatório de leite
- E7. Conector tubo de pesca de leite (sob a tampa)

2.6 Descrição do dispensador de água quente



(pág. 2 - F)

- F1. Botão de desengate
- F2. Dispensador
- F3. Bico de água quente
- F4. Tampa extraível

3. PRIMEIRA COLOCAÇÃO DA MÁQUINA EM FUNCIONAMENTO

Nota:

- Na primeira utilização, enxague todos os acessórios removíveis que estejam destinados ao contacto com água ou leite.
- Na primeira utilização, o circuito de água está vazio; portanto, a máquina pode ser muito ruidosa: o ruído atenuar-se-á à medida que o circuito se encher.
- A máquina foi testada na fábrica utilizando café, por isso é completamente normal encontrar algum vestígio de café no moinho. Garante-se em todo caso que esta máquina é nova.



1. Conecte a máquina à rede elétrica (fig. 1) e certifique-se de que o interruptor principal (A9), localizado na parte traseira da máquina, está na posição I (fig. 2);
2. "SELECT LANGUAGE" (definir idioma): Prima as setas de deslocamento  ou  (B7) até o visor exibir o idioma desejado: depois prima a bandeirinha correspondente ao idioma.

Depois, siga as instruções indicadas no visor da própria máquina:

3. Extraia o reservatório de água (A12) (fig. 3), encha até à linha MÁX. (impressa no reservatório) com água fresca (fig. 4) e depois insira o próprio reservatório (fig. 5);
4. Verifique se o dispensador de água quente (F) está inserido no bico (A15) (fig. 6) e coloque um recipiente por baixo (fig. 7) com uma capacidade mínima de 600 ml;
5. Prima  para confirmar: a máquina tira água pelo dispensador (fig. 8) e depois apaga-se automaticamente.

Proceda depois ao enxaguamento do circuito de leite da seguinte maneira:

6. Ligue a máquina novamente premindo o botão  (A7) (fig. 9): a máquina executa automaticamente um ciclo de pré-aquecimento e de enxaguamento que não pode ser interrompido;
7. Encha com água o reservatório de leite (E6) até ao nível MÁX.;
8. Recoloque a tampa (E1) no reservatório de leite;
9. Se existir, extraia o dispensador de água quente premindo o botão de desengate (F1) (fig. 18);

10. Engate, empurrando o reservatório a fundo, até ao bico (fig. 19): a máquina emite um sinal sonoro (se ativado);
11. Rode o manípulo de regulação de espuma (E1) para a posição  (sem espuma);
12. Coloque um recipiente com uma capacidade mínima de 600 ml; por baixo do tubo de tiragem de leite (E3);
13. Proceda à tiragem de três "Leite quente" consecutivos:
 - Prima as setas de seleção  ou  (B7) até visualizar a bebida "Leite quente" e selecione-a diretamente no visor;

Nota:

No final de cada tiragem, prima  (C3) para anular a solicitação de clean do reservatório de leite.

14. Extraia o reservatório de leite.
Agora a máquina para café está pronta para o uso normal.

Nota:

- Na primeira utilização é necessário fazer 4 - 5 espressos antes de a máquina começar a dar um resultado satisfatório.
- Para um melhor desempenho da máquina, aconselha-se a instalar o filtro amaciador (D4) seguindo as indicações do capítulo "16. Filtro amaciador". Se o seu modelo não possuir o filtro, é possível requisitá-lo aos Centros de Assistência Autorizados De'Longhi.

4. LIGAÇÃO DA MÁQUINA

Nota:

Antes de ligar a máquina, verifique se o interruptor geral (A9), situado na parte traseira da máquina, está premido (fig. 2).

Em cada ligação, a máquina efetua automaticamente um ciclo de pré-aquecimento e de enxaguamento que não pode ser interrompido. A máquina está pronta para o uso após a execução deste ciclo.

Perigo de queimaduras!

Durante o enxaguamento, sai um pouco de água quente pelos bicos de saída do café, (A17) esta água será recolhida no subjacente bandeja de recolha de gotas (A22). Prestar atenção para não entrar em contacto com borrifos de água.

- Para ligar a máquina, prima o botão  (A7) (fig. 9).
- Uma vez concluído o aquecimento, a máquina efetua automaticamente um enxaguamento; desta forma, além de aquecer a caldeira, a máquina procede a fazer correr a água quente nas condutas internas porque também elas aquecem.

A máquina está pronta para uso quando aparecer a página principal.

5. DESLIGAR A MÁQUINA

Sempre que se desliga, se tiver sido preparado um café, a máquina efetua um enxaguamento automático.

1. Para desligar a máquina, prima o botão  (A7) (fig. 9).
2. Se previsto, a máquina executa o enxaguamento e, em seguida, desliga-se (stand-by).

Nota:

Se a máquina não for utilizada por um período prolongado, desligue a máquina da rede eléctrica:



1. Primeiro, desligue a máquina premindo o botão  (A7) (fig. 9);
2. Prima o interruptor geral (A9) situado na parte traseira da máquina (fig. 2) na posição **0**.

Atenção!

Nunca prima o interruptor geral quando a máquina estiver ligada.

6. CONFIGURAÇÕES DO MENU

6.1 Aceder ao menu

1. Prima o botão  (C6) para entrar no menu;
2. Percorra as opções do menu premindo as setas de deslocamento  ou  (B7) até visualizar a opção desejada;
3. Prima o item do menu que deseja seleccionar.

6.2 Sair do menu

Uma vez efetuadas as regulações desejadas, prima  (C3) até voltar à página inicial.

6.3 Enxaguamento

Com esta função, é possível tirar água quente pelo dispensador de café (A17) e pelo dispensador de água quente (F), se inserido, de forma a limpar e a aquecer o circuito interno da máquina.

1. Coloque por baixo do dispensador de café e do dispensador de água quente um recipiente com capacidade mínima de 100 ml (fig. 8).
2. Uma vez seleccionada a opção "ENXAGUAMENTO", após alguns segundos, primeiro pelo dispensador de café e, depois, pelo dispensador de água quente (se estiver inserido), sai água quente que limpa e aquece o circuito interno da máquina (fig. 7).
3. Para interromper o enxaguamento, prima  ou espere a interrupção automática.

Nota!

- Para períodos de inutilização superiores a 3-4 dias, é vivamente aconselhado efetuar 2/3 enxaguamentos quando religar a máquina e antes de a utilizar;
- É normal que, depois de efetuar esta função, haja água no depósito de borras de café (A23).

6.4 Descalcificação









Para as instruções relativas à descalcificação, consulte o capítulo "14. Descalcificação".

6.5 Filtro de água

Para as instruções relativas à instalação do filtro (D4), consulte o capítulo "16. Filtro amaciador".

6.6 Valores das bebidas

Nesta secção, podem ser consultadas as configurações personalizadas e, se necessário, voltar aos valores de fábrica em cada bebida para cada perfil.

1. Quando entrar no menu configurações, prima "VALORES BEBIDA": no visor aparece o painel dos valores da primeira bebida;
2. Os valores são exibidos em barras verticais: o valor de fábrica é indicado pelo símbolo  enquanto o valor atualmente configurado é destacado pelo preenchimento da barra vertical;
3. Para voltar ao menu configurações, prima  (C3). Para percorrer e visualizar as bebidas, prima as setas de deslocamento  ou  (B7);
4. Para voltar aos valores de fábrica da bebida exibida no visor, prima ;
5. Para confirmar o reset, prima  (para cancelar, );
6. Prima .

A bebida está reprogramada para os valores de fábrica. Proceda com as outras bebidas, ou então volte para a página inicial premindo 2 vezes .



Nota!

Para modificar as bebidas de outro perfil, volte à página inicial, seleccione o perfil desejado e repita o procedimento.

6.7 Desligar automático (standby)

É possível programar o comando Desligar automático para que a máquina se desligue após 15 ou 30 minutos ou então após 1, 2 ou 3 horas sem utilização.

Para programar o desligar automático, proceda da seguinte maneira:



1. Prima "DESLIGAR AUTOM.";
2. Selecciona o intervalo de tempo desejado premindo as setas de seleção  (aumento) ou  (diminuição) do valor;
3. Para confirmar, prima .

O desligar automático é assim reprogramado.

6.8 Poupança de energia

Com esta função, é possível ativar ou desativar o modo de poupança de energia. Quando ativa, a função garante um menor consumo de energia, de acordo com as normativas europeias em vigor.

Para desativar ou reativar a modalidade "Poupança de energia", proceda da seguinte maneira:

1. Prima "POUPANÇA DE ENERGIA" para desativar  ou ativar  a função;

Na barra superior da página inicial, é exibido o respetivo símbolo (B4) para indicar que a função foi ativada.

Nota:

Quando a poupança de energia estiver ativa, a tiragem pode exigir alguns segundos de espera.

6.9 Temperatura do café

Caso se queira modificar a temperatura da água com a qual o café é feito, proceda da seguinte maneira:

1. Prima "TEMPERATURA CAFÉ": no visor aparecem os valores selecionáveis (o valor atual está sublinhado);
2. Prima o valor que deseja configurar (BAIXA, MÉDIA, ALTA).

Nota:



A variação da temperatura é mais eficiente nas bebidas longas.

6.10 Dureza da água

Para as instruções relativas à configuração da dureza da água, consulte o capítulo "15. Programação da dureza da água".



6.11 Configurar o idioma

Para modificar o idioma do visor, proceda da seguinte maneira:

1. Prima "CONFIGURE IDIOMA";
2. Prima a bandeirinha relativa ao idioma que deseja selecionar (prima as setas de deslocamento  ou  para visualizar todos os idiomas disponíveis).

6.12 Aviso sonoro



Com esta função, ativa-se ou desativa-se o aviso sonoro que a máquina emite cada vez que os ícones são premidos e cada vez que os acessórios são inseridos / removidos. Para desativar ou reativar o aviso sonoro, proceda da seguinte maneira:

1. Prima "AVISO SONORO" para desativar  ou ativar  a função;

6.13 Valores de fábrica



Com esta função restauram-se todas as definições do menu e todas as programações das quantidades para todos os perfis, retornando aos valores de fábrica (exceto o idioma, que permanece o já definido).

Para restaurar os valores de fábrica, proceda da seguinte maneira:

1. Prima "VALORES FÁBRICA": prima  para retornar aos valores de fábrica (ou prima  para cancelar a operação);
2. Prima  para confirmar.

6.14 Estatísticas

Com esta função, são visualizados os dados estatísticos da máquina. Para os visualizar, proceda da seguinte maneira:

1. Prima "ESTATÍSTICAS" e verifique todos os dados estatísticos percorrendo as opções com as setas de deslocamento  ou  (B7).









6.15 Personalizar perfil

Para personalizar o ícone do perfil atual, proceda da seguinte maneira:







1. Prima "PERSONALIZAR PERFIL";
2. Prima o ícone desejado; na página inicial, a faixa superior será exibida com a cor do ícone.

6.16 Esvaziamento circuito



Para selecionar a operação, proceda da seguinte maneira:

1. Prima "  " (C6) para entrar no menu;
2. Prima as setas de deslocamento  ou  (B7) até visualizar "Manutenção";
3. Prima ;
4. Prima as setas de deslocamento  ou  até visualizar a opção desejada;
5. Prima  para selecionar;
6. Prima  para confirmar ou  para voltar à página anterior;

Siga o procedimento indicado:

7. Extraia e esvazie o depósito para as borras de café (A23). Prima ;
8. Esvazie a bandeja de recolha de gotas (A22) e reinsira-a completa com o depósito das borras de café e com a grelha (A21). Prima ;
9. Coloque um recipiente por baixo do dispensador de café (A17) e do dispensador de água quente (F). Prima ;
10. A máquina efetua um enxaguamento do dispensador de café;
11. Extraia o reservatório (A12), esvazie-o completamente, depois prima ;
12. (Se o filtro estiver instalado) Remova o filtro do reservatório (D4), depois prima ;
13. Reinsira o reservatório, depois prima ;
14. Aguarde enquanto a máquina procede ao esvaziamento (atenção: água quente nos dispensadores!). À medida que

o circuito se esvazia, a máquina pode aumentar o ruído: trata-se do funcionamento normal da máquina.

15. Extraia, esvazie e recolha a bandeja de recolha de gotas, depois prima ;
16. Uma vez completada a sequência, prima . A máquina desliga-se.







Nota:

Na próxima ligação a máquina requer o enchimento do circuito: siga as indicações do ponto 3 ao ponto 5 do parágrafo "3. Primeira colocação da máquina em funcionamento".



7. PREPARAÇÃO DO CAFÉ

7.1 Variação temporária do sabor do café

Para personalizar temporariamente o aroma do café das receitas automáticas, prima  (C4):





	Pessoal (se programado) / Padrão
	X-SUAVE
	SUAVE
	MÉDIO
	FORTE
	X-FORTE
	(veja "7.4 Preparação do café mediante utilização de café pré-moído")

Nota:

- A variação de aroma não é memorizada e, na próxima tiragem automática, a máquina seleciona o valor predefinido (my .
- Se a tiragem não ocorrer alguns segundos depois da personalização temporária do aroma, este último retornará ao valor predefinido (my .

7.2 Seleção da quantidade de café

Prima o botão  (E6):

	Pessoal (se programado) / Padrão
	QUANTIDADE SMALL
	QUANTIDADE MEDIUM
	QUANTIDADE LARGE

	QUANTIDADE X-LARGE
---	--------------------

Após a preparação da bebida, a configuração da quantidade volta ao valor 



7.3 Preparação do café utilizando café em grão

Atenção!

Não utilize grãos de café verdes, caramelizados ou cristalizados, pois eles podem colar-se no moinho de café e torná-lo inutilizável.

1. Introduza os grãos de café no depósito correspondente (A3) (fig. 12);
2. Coloque uma chávena sob o dispensador de café (A9) (fig. 13);
3. Abaixar o bico de modo a aproximá-lo o máximo possível da chávena (fig. 14); assim, obtém-se um creme melhor;
4. Selecione o café desejado:
 - ESPRESSO
 - LONG
 - COFFEE
 - DOPPIO+
 - 2X ESPRESSO
5. A preparação tem início e no visor aparece a imagem da bebida selecionada e uma barra de progresso que se enche à medida que a preparação prossegue.

Nota:



- É possível preparar simultaneamente 2 chávenas de ESPRESSO premindo  durante a preparação de 1 café Espresso (a imagem permanece exibida por alguns segundos no início da preparação).
- Enquanto a máquina está a fazer o café, a tiragem pode ser interrompida a qualquer momento premindo-se .

Uma vez terminada a preparação, a máquina está pronta para uma nova utilização.

Nota!

- Durante o uso, o visor exibirá algumas mensagens (ENCHER DEPÓSITO, ESVAZIAR DEPÓSITO BORRAS etc.), cujo significado encontra-se no capítulo "18. Mensagens visualizadas no visor".
- Para obter um café mais quente, consulte a secção "7.6 Conselhos para um café mais quente".
- Se o café sair em gotas ou pouco encorpado, com pouco creme ou muito frio, leia os conselhos dados na secção "7.5 Regulação do moinho de café" e no capítulo "19. Resolução de problemas".
- A preparação de cada café pode ser personalizada (veja os capítulos "6.6 Valores das bebidas  e "11. Programação e seleção").

Nota:

- Enquanto a máquina está a fazer café, a tiragem pode ser interrompida a qualquer momento premindo "STOP" ou  (C3).
- Assim que a tiragem terminar, caso deseje aumentar a quantidade de café na chávena, basta premir (dentro de 3 segundos) . Uma vez atingida a quantidade desejada, interrompa premindo .

Uma vez terminada a preparação, a máquina está pronta para uma nova utilização.





Nota:

- Durante o uso, o visor exibirá algumas mensagens (Encher depósito, Esvaziar depósito borras etc.), cujo significado encontra-se no capítulo "19. Resolução de problemas".
- Para obter um café mais quente, consulte a secção "7.6 Conselhos para um café mais quente".
- Se o café sair em gotas ou então pouco encorpado, com pouco creme ou muito frio, leia os conselhos dados no capítulo "19. Resolução de problemas".
- Para personalizar consoante as próprias preferências de bebidas, consulte o capítulo "11. Programação e seleção".



7.4 Preparação do café mediante utilização de café pré-moído

Atenção!

- Nunca introduza o café pré-moído com a máquina desligada, para evitar que se espalhe no interior da máquina, sujando-a. Neste caso, a máquina pode sofrer danos.
- Nunca introduza mais do que 1 colher medidora rasa (D2), pois o interior da máquina pode sujar-se ou o funil (A4) se entupir.
- Se se utiliza café pré-moído, só é possível preparar uma chávena de café de cada vez.

1. Prima várias vezes o botão  (C4) até que o visor exiba .
2. Selecione o café desejado:
 - ESPRESSO
 - LONG
 - COFFEE
3. Abra a tampa do funil de café pré-moído (A3) e certifique-se que não está entupido; depois, insira uma colher medidora rasa de café pré-moído;
4. Coloque uma chávena em baixo dos bocais do dispensador de café (A17) (fig. 12);
5. Prima  (ou prima  para cancelar a operação);
6. A preparação inicia e no visor aparece a bebida selecionada e uma barra de progressão que se preenche durante a preparação.

Nota:

Assim que a tiragem terminar, caso deseje aumentar a quantidade de café na chávena, basta premir (dentro de 3 segundos) . Uma vez atingida a quantidade desejada, interrompa premindo .

Atenção! A preparar o café LONG:

A meio da preparação, a máquina requer a inserção de uma nova colher medidora rasa de café pré-moído: proceda e prima .

Nota:

- Se a modalidade "Poupança de Energia" estiver ativada, a distribuição do primeiro café poderá requerer alguns segundos de espera.
- Durante o uso, o visor exibirá algumas mensagens (Encher depósito, Esvaziar depósito borras etc.), cujo significado encontra-se no capítulo "19. Resolução de problemas".
- Para obter um café mais quente, consulte a secção "7.6 Conselhos para um café mais quente".
- Se o café sair em gotas ou então pouco encorpado, com pouco creme ou muito frio, leia os conselhos dados no capítulo "19. Resolução de problemas".

7.5 Regulação do moinho de café

O moinho de café não deve ser regulado, pelo menos inicialmente, pois já foi pré-programado na fábrica para obter uma saída correta de café.

No entanto, se, após a preparação dos primeiros cafés, a bebida se mostrar pouco encorpada, com pouco creme ou muito lenta (em gotas), é necessário efetuar uma correção com o manípulo de regulação do grau de moagem (A8) (fig. 13).

Nota:

O manípulo de regulação deve ser rodado apenas enquanto o moinho de café estiver a funcionar na fase inicial de preparação das bebidas com café.

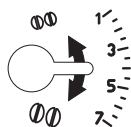

Se o café sair muito lentamente ou não sair, rode um clique em sentido horário em direção ao número 7.

Pelo contrário, para obter uma tiragem de café mais encorpada e melhorar o aspeto do creme, rode um clique em sentido anti-horário em direção ao número 1 (não mais de um clique de cada vez, caso contrário o café pode sair às gotas).

O efeito desta correção só será observado após a tiragem de pelo menos 2 cafés sucessivos. Se, após esta regulação, não for obtido o resultado desejado, é necessário repetir a correção, rodando o manípulo mais um clique.

O efeito desta correção só será observado após a tiragem de pelo menos 2 cafés sucessivos. Se, após esta regulação, não for obtido o resultado desejado, é necessário repetir a correção, rodando o manípulo mais um clique.

7.6 Conselhos para um café mais quente

Para obter um café mais quente, aconselha-se a:

- efetuar um enxaguamento, selecionando a função “Enxaguamento” no menu de configurações (secção “6.3 Enxaguamento”);
- escale com água quente as chávenas utilizando a função água quente (veja o capítulo “10. Tiragem de água quente”);
- aumente a temperatura do café no menu “Configurações” (ver secção “6.9 Temperatura do café”). A variação de temperaturas é mais eficiente nas bebidas longas.

8. JARRO DE CAFÉ

Esta bebida, à base de café expresso, é uma receita ligeira e equilibrada, com uma fina camada de creme, ideal para partilhar em companhia.

1. Prima as setas de deslocamento ou (B7) até visualizar “JARRO CAFÉ”;
2. Prima “JARRO CAFÉ”;
3. Selecione a intensidade desejada para cada chávena e o número de tiragens desejadas: depois prima para confirmar;

Intensidade por chávena simples	Quantidade em chávena*	Número de tiragens
Extra-leve	Chávena x-large (≈ 250 ml)	de 1 a 3
Leve	Chávena grande (≈ 190 ml)	de 1 a 4
Média	Chávena média (≈ 150 ml)	de 1 a 5
Forte	Chávena pequena (≈ 125 ml)	de 1 a 6

* As quantidades indicadas são aproximadas e podem variar de acordo com o tipo de café.

4. Encha o reservatório de água (A12) e o depósito de grãos (A1) (fig. 15): quando tiver certeza de que a quantidade de água e de café é suficiente para a preparação, prima ;
5. Meta o jarro (D6) sob o dispensador de café (A17) (fig. 16);
6. Após alguns segundos, a máquina inicia automaticamente a preparação. No visor aparece a bebida selecionada e uma barra de progresso que se enche à medida que a preparação prossegue.

Uma vez terminada a preparação, a máquina está pronta para uma nova utilização.

Nota:

- (C3): prima se desejar interromper completamente a preparação e regressar a pronta para utilizar;

ADVERTÊNCIA DE SEGURANÇA:

Após preparar o jarro de café, deixe a máquina arrefecer por 5 minutos antes de preparar outra bebida. Risco de sobreaquecimento!

9. PREPARAÇÃO DE BEBIDAS COM LEITE

Nota:

Para evitar de obter um leite com pouca espuma ou então com bolhas grandes, limpe sempre a tampa do leite (E1) e o bico de água quente (A15) conforme descrito nos parágrafos “9.4 Limpeza do reservatório do leite após cada utilização”, “13.10 Limpeza do reservatório do leite (D)” e “13.11 Limpeza do bico de água quente”.

9.1 Encha e engate o reservatório do leite



1. Prima os botões de desengate (E4) e levante a tampa do reservatório do leite (E1) (fig. 17);
2. Encha o reservatório de leite (E6) com uma quantidade suficiente de leite, não ultrapassando o nível MÁX. impresso no reservatório (fig. 18);
3. Certifique-se de que o tubo de pesca do leite (E5) esteja bem inserido na respetiva base prevista no fundo da tampa do reservatório do leite (fig. 19), enfiando-o até ao fundo;
4. Recoloque a tampa no reservatório de leite;
5. Se existir, extraia o dispensador de água quente (F) premindo o botão de desengate (F1) (fig. 10);
6. Encaixe, empurrando a fundo, o reservatório até ao bico (A15) (fig. 11): a máquina emite um sinal sonoro (se ativado);
7. Coloque uma chávena suficientemente grande sob os bicos do dispensador de café (A17) e sob o tubo de tiragem de leite com espuma (E3);
8. Siga as indicações dadas abaixo para cada função específica.

Nota:

- Para obter uma espuma mais densa e homogênea, é necessário utilizar leite magro ou meio gordo à temperatura de frigorífico (cerca de 5° C).
- A qualidade da espuma pode variar de acordo com:
 - tipo de leite ou bebida vegetal;
 - marca usada;
 - ingredientes e valores nutricionais.
- Se a modalidade “Poupança de energia” estiver ativada, o fornecimento da bebida poderá requerer alguns segundos de espera.

9.2 Regule a quantidade de espuma

Rodando o manípulo de regulação de espuma (E2), seleciona-se a quantidade de espuma do leite que será tirada durante a preparação das bebidas com leite.



Posição do manípulo	Descrição	Aconselhado para...
	Sem espuma	LEITE QUENTE (sem espuma) / CAFFELATTE
	P o u c a espuma	LATTE MACCHIATO / FLAT WHITE
	Máx. espuma	CAPPUCCINO / CAPPUCCINO+ / CAPPUCCINO MIX / LEITE QUENTE (com espuma)

9.3 Preparação automática de bebidas à base de leite

1. Encha e engate o reservatório de leite (E) conforme ilustrado anteriormente;
2. Selecione a bebida desejada:
 - CAPPUCCINO
 - LATTE MACCHIATO
 - MILK (leite quente)
 - CAPPUCCINO+
 - CAPPUCCINO MIX
 - CAFFELATTE
 - FLAT WHITE
3. No visor, a máquina aconselha rodar o manípulo de regulação de espuma (E2) com base na espuma que a receita original prevê; assim, rode o manípulo situado na tampa do reservatório de leite.
4. Depois de alguns segundos, a máquina dá início à preparação automaticamente, e o visor exibe a imagem da bebida selecionada e uma barra de progresso que se preenche à medida que a preparação avança.

Uma vez terminada a preparação, a máquina está pronta para uma nova utilização.

Nota: indicações gerais para todas as preparações à base de leite

-  (C3): prima se desejar interromper completamente a preparação e voltar à página principal.
-  (Stop X) : prima para interromper a tiragem de leite ou café e para passar à próxima tiragem (se prevista) para completar a bebida.
- Assim que a tiragem terminar, caso deseje aumentar a quantidade de café na chávena, prima "EXTRA".



- Não deixe o reservatório de leite fora do frigorífico por muito tempo, pois quanto mais a temperatura do leite aumenta (o ideal é 5 °C), pior é a qualidade da espuma.
- As bebidas podem ser personalizadas (veja capítulo "11. Programação e seleção").

9.4 Limpeza do reservatório de leite após cada utilização

Após cada utilização das funções de leite, é necessário proceder à limpeza da tampa do espumador do leite:

1. Deixe o reservatório de leite (E) inserido na máquina (não é necessário esvaziar o reservatório de leite);
2. Posicionar uma chávena ou outro recipiente sob o tubo de tiragem do leite com espuma;
3. Rode o manípulo de regulação de espuma (E2) para "CLEAN" (fig. 20): no visor aparece uma barra de progresso que se enche à medida que a operação prossegue e a mensagem "Limpeza em curso". A limpeza interrompe-se automaticamente;
4. Recoloque o manípulo de regulação em uma das seleções da espuma;
5. Remova o reservatório do leite e limpe sempre o bico do vapor (A15) com uma esponja (fig. 21).

Nota:

- Se for necessário preparar várias chávenas de bebida à base de leite, a limpeza do reservatório de leite deverá ser efetuada após a última preparação. Para prosseguir com os preparativos seguintes, quando aparecer a mensagem para a função CLEAN, prima .
- Se a limpeza não for efetuada, aparece no visor o símbolo  para lembrar que é necessário proceder à limpeza do reservatório do leite.
- O reservatório com o leite pode ser conservado no frigorífico.
- Em alguns casos, para efetuar a limpeza, é necessário esperar pelo aquecimento da máquina.

10. TIRAGEM DE ÁGUA QUENTE









1. Verifique se o dispensador de água quente (F) está corretamente engatado no bico de água quente (A15);
2. Coloque um recipiente sob o dispensador (o mais próximo possível, para evitar espirros);
3. Prima "ÁGUA QUENTE"; no visor, aparece a respetiva imagem e uma barra de progresso que se enche à medida que a preparação prossegue;
4. A máquina fornece água quente e depois interrompe automaticamente a tiragem. Para interromper manualmente a tiragem de água quente, prima .

Nota!

- Se a modalidade "Poupança de energia" estiver ativada, a tiragem de água quente poderá requerer alguns segundos de espera.
- A preparação de água quente é personalizável (veja o capítulo "11. Programação e seleção").

11. PROGRAMAÇÃO E SELEÇÃO

O aroma (para as bebidas que o preveem) e o comprimento das bebidas podem ser personalizados.

1. Prima  (C5);
2. Prima as setas de deslocamento  ou  até visualizar a bebida desejada: os respectivos acessórios devem ser inseridos;
3. (Apenas bebidas à base de café) "ESCOLHA AROMA DO CAFÉ": Seleção o aroma desejado premindo "-" ou "+" e prima ;
4. "QUANTIDADE CAFÉ"/"STOP PARA GUARDAR": A preparação tem início e a máquina propõe a página de personalização do comprimento, ilustrada por uma barra vertical. A estrela ao lado da barra representa o comprimento atualmente definido;
5. Quando o comprimento atinge a quantidade mínima programável, o visor exibe ;
6. Prima  quando houver a quantidade desejada na chávina;
7. "DESEJA GUARDAR"/"OS NOVOS VALORES?" Prima  para guardar (ou então  para cancelar).

A máquina confirma se os valores foram guardados ou não (de acordo com a seleção anterior): prima . a máquina volta à página inicial.

Nota:

- No visor aparece "STOP" quando o comprimento atinge a quantidade mínima programável.
- "STOP": prima o botão correspondente para interromper a saída de leite ou de café e passar para a próxima tiragem (se prevista) para completar a bebida.
- Assim que terminar a tiragem, para aumentar a quantidade de café na chávina, prima o botão correspondente a "EXTRA".
- É possível sair da programação premindo "ESC": os valores não serão guardados.

Tabela das quantidades das bebidas		
Bebida	Quantidade padrão	Quantidade programável
EXPRESSO	40 ml	20-180 ml
LONG	160 ml	115-250 ml
COFFEE	180 ml	100-240 ml

DOPPIO+	120 ml	80-180 ml
ÁGUA QUENTE	250 ml	20-420 ml

12. MEMORIZE O SEU PERFIL DE UTILIZADOR

Com este aparelho, é possível memorizar 3 perfis diferentes, cada um associado a um ícone diferente.

Em cada perfil, são mantidas em memória as personalizações de AROMA e COMPRIMENTO das bebidas "MY" (veja o capítulo "11. Programação e seleção") e a ordem pela qual todas as bebidas são exibidas está baseada na frequência da seleção.

Para selecionar um perfil, prima ; em seguida, selecione o perfil desejado.

Nota!

- Perfil  "CONVIDADO": selecionando-se este perfil, é possível tirar as bebidas com as configurações de fábrica.
- Para personalizar o ícone do perfil, consulte o parágrafo "6.15 Personalizar perfil".

13. LIMPEZA

13.1 Limpeza da máquina

As seguintes peças da máquina devem ser limpas periodicamente:

- o circuito interno da máquina;
- o depósito das borras de café (A23);
- a bandeja de recolha de gotas (A22) e a grelha da bandeja (A21);
- o reservatório de água (A12);
- os bicos do dispensador de café (A17);
- o funil de introdução de café pré-moído (A4);
- o infusor (A16), acessível após a abertura da portinhola de serviço (A14);
- o reservatório de leite (E);
- o bico de água quente (A15);
- o dispensador de água quente

Atenção!

- Para a limpeza da máquina, não utilize solventes, detergentes abrasivos ou álcool. Com as superautomáticas De'Longhi, não é necessário utilizar aditivos químicos para a limpeza da máquina.
- Nenhum componente da máquina pode ser lavado na máquina de lavar louça, com exceção da grelha da bandeja (A21) e do reservatório de leite (E).
- Não utilize objetos metálicos para retirar incrustações ou resíduos de café, porque pode arranhar as superfícies de metal ou plástico.

13.2 Limpeza do circuito interno da máquina

Para períodos de inutilização superiores a 3/4 dias, é vivamente recomendado, antes de a utilizar, ligá-la e tirar:

- 2/3 enxaguamentos (ver secção "6.3 Enxaguamento ");
- de água quente por alguns segundos (capítulo "10. Tira-gem de água quente").

Nota:

É normal que, depois de efetuar esta limpeza, haja água no depósito de borras de café (A23).

13.3 Limpeza do depósito das borras do café

O visor assinala que o depósito das borras de café (A23) está cheio. Até limpar o recipiente de borras, a máquina não pode fazer café. A máquina avisa sobre a necessidade de esvaziar o depósito mesmo que não esteja cheio, caso tenham passado 72 horas desde a primeira preparação efetuada (para que a contagem das 72 horas seja efetuada corretamente, a máquina não deverá ser em nenhum momento desligada com o interruptor geral na pos. 0).

Para executar a limpeza (com a máquina ligada):

- Abra a portinhola de serviço (A14) na parte da frente (fig. 22), extraia depois a bandeja de recolha de gotas (A22)(fig. 23), esvazie-a e limpe-a.
- Esvazie e limpe cuidadosamente o depósito de borras, tendo o cuidado de remover todos os resíduos que possam estar depositados no fundo; o pincel fornecido possui uma espátula apropriada para esta operação.

Atenção!

Ao extrair a bandeja de recolha de gotas, é **obrigatório** esvaziar sempre o depósito de borras de café, mesmo se pouco cheio. Se esta operação não for efetuada, pode acontecer que, ao fazer os cafés sucessivos, o depósito das borras encha mais que o previsto, entupindo a máquina.

13.4 Limpeza da bandeja de recolha de gotas e grelha da bandeja

A bandeja de recolha de gotas (A22) é dotada de um indicador flutuante (A20) (de cor vermelha) do nível da água que contém (fig. 24). Antes que este indicador comece a extravasar do tabuleiro de apoio das chávenas (A19), é necessário esvaziar a bandeja e limpá-la, senão a água pode transbordar e danificar a máquina, a superfície de apoio e a área ao redor.

Para remover a bandeja de recolha de gotas:

1. Abra a portinhola de serviço (A14) (fig. 22);
2. Extraia a bandeja de recolha de gotas e o depósito das borras de café (A23) (fig. 23);
3. Remova a bandeja de recolha de gotas, a grelha da bandeja (A21) e, em seguida, esvazie a bandeja de recolha de gotas e o depósito das borras e lave todos os componentes: a grelha da bandeja pode ser lavada na máquina de lavar louça;

4. Reponha a bandeja de recolha de gotas juntamente com a grelha e o depósito das borras de café.
5. Feche a portinhola de serviço.

13.5 Limpeza do interior da máquina

Perigo de choques elétricos!

Antes de executar as operações de limpeza das partes internas, deve desligar a máquina (veja capítulo "5. Desligar a máquina") e desligá-la da rede elétrica. Nunca mergulhe a máquina na água.

1. Verifique periodicamente (cerca de uma vez por mês) se o interior da máquina (acessível uma vez extraída a bandeja de recolha de gotas-(A22)) não está sujo. Se necessário, remova os resíduos de café com o pincel (D5) fornecido e uma esponja;
2. Aspire todos os resíduos com um aspirador de pó (fig. 25).

13.6 Limpeza do reservatório de água

1. Limpe periodicamente (aproximadamente uma vez por mês) e a cada substituição do filtro amaciador (D4) (se previsto) o reservatório de água (A12) com um pano húmido e um pouco de detergente delicado;
2. Remova o filtro (D4) (se presente) e enxague-o com água corrente;
3. Reinsira o filtro (se previsto), encha o reservatório com água fresca e reinsira o reservatório;
4. (Apenas para modelos com filtro amaciador) Tire cerca de 100 ml de água para reativar o filtro.

13.7 Limpeza dos bicos dispensadores de café

1. Limpe periodicamente os bicos de tiragem de café (A17) utilizando uma esponja ou um pano (fig. 26A);
2. Verifique se os furos do bico de tiragem de café não estão entupidos. Se necessário, remova os resíduos de café com um palito de dentes (fig. 26B).

13.8 Limpeza do funil para a introdução do café pré-moído

Periodicamente (cerca de uma vez por mês), proceda à limpeza do funil para a introdução do café moído (A4). Proceda da seguinte maneira:

1. Abra a tampa (A3);
2. Extraia o funil (fig. 27) e limpe-o com o pincel incluído (D5);
3. Se necessário, limpe o funil com água quente e detergente para pratos ou na máquina de lavar louça;
4. Reinsira o funil na sua base;
5. Volte a fechar a tampa.

13.9 Limpeza do infusor

O infusor deve ser limpo pelo menos uma vez por mês.

Atenção!

O infusor não pode ser extraído com a máquina ligada.

1. Certifique-se de que a máquina se desligou corretamente (veja "5. Desligar a máquina");
2. Abra a portinhola de serviço (A14) (fig. 22);
3. Extraia a bandeja de recolha de gotas (A22) e o depósito das borras (A23) (fig. 23);
4. Empurre para dentro as duas teclas de desengate de cor vermelha e, ao mesmo tempo, extraia o infusor para o exterior (fig. 28);

Atenção!

ENXAGUE APENAS COM ÁGUA

NÃO UTILIZE DETERGENTES - NÃO COLOQUE NA MÁQUINA DE LAVAR LOUÇA

Limpe o infusor sem usar detergentes porque poderão danificá-lo.

5. Mergulhe o infusor em água por cerca de 5 minutos e depois enxague-o debaixo de água corrente;
6. Após a limpeza, reinsira o infusor enfiando-o no suporte e no perno em baixo (fig. 29) e, em seguida, prima a na mensagem PUSH até ouvir um clique de engate (fig. 30);

Nota:

Se o infusor for difícil de inserir, é necessário (antes da inserção) colocá-lo no tamanho certo premindo-o com força em simultâneo pela parte inferior e superior (fig. 31).

7. Uma vez inserido, certifique-se de que os duas botões vermelhos tenham saltado para fora (fig. 32).
8. Reinsira a bandeja de recolha de gotas com o depósito das borras de café.
9. Feche a portinhola de serviço.

13.10 Limpeza do reservatório do leite (D)

Limpar o reservatório do leite após cada preparação, como descrito a seguir:

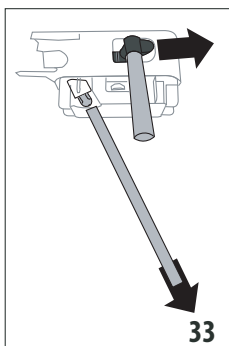

1. Prima os botões de desengate (E4) e remova a tampa (E1) levantando-a (fig. 17);
2. Retire o tubo de tiragem do leite (E3) e o tubo de pesca (E5) (fig. 33);
3. Certifique-se de que o furo do conector do tubo de pesca (E7) não se encontra obstruído (fig. 34);

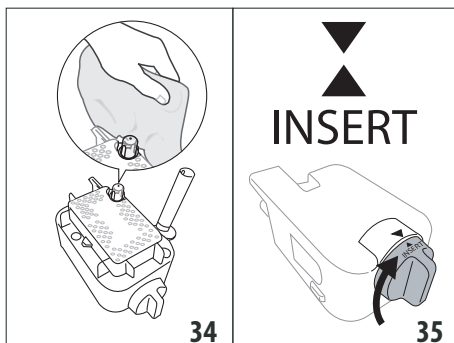

4. Rode em sentido horário o manipulador de regulação da espuma (E2) até à posição "INSERT" (fig. 35) e retire-o;
5. Lave cuidadosamente todos os componentes do espumador de leite com água quente e detergente delicado. É possível lavar na máquina de lavar louça todos os componentes e o reservatório, tendo contudo o cuidado de os colocar no cesto superior da máquina de lavar louça;
6. Preste atenção particular para que, na cavidade e no canal situado sob o manipulador (fig. 36), não restem resíduos de leite; se for o caso, raspe o canal com um palito de dentes;

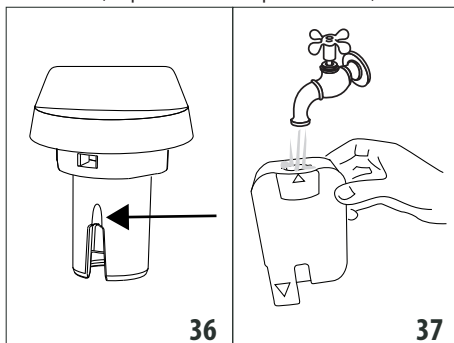

7. Enxague o interior da base do manipulador de regulação da espuma com água corrente (fig. 37) e o furo de inserção do espumador do leite na máquina;
8. Verifique também se não há resíduos de leite a obstruir o tubo de pesca e o tubo de tiragem;
9. Remonte o manipulador fazendo coincidir a seta com a mensagem "INSERT", o tubo de tiragem e o tubo de pesca do leite;
10. Reengate a tampa no reservatório de leite.

13.11 Limpeza do bico de água quente

De vez em quando, limpe o bico (A15) com uma esponja, removendo quaisquer resíduos dos vedantes (fig. 21).

13.12 Limpeza do dispensador de água quente

De vez em quando, limpe o dispensador de água quente (F), para evitar que entupa.

1. Coloque um recipiente sob o dispensador água quente e faça fluir um pouco de água (veja capítulo "11. Programação e seleção"). Depois interrompa a tiragem de água quente premindo **Stop**;
2. Aguarde alguns minutos para que o dispensador água quente arrefeça; em seguida, extraia-o (fig. 10) premindo o botão de desengate (F1). Com uma mão, segure o dispensador na posição e, com a outra, rode e retire a tampa extraível (F4) para baixo (fig. 38);

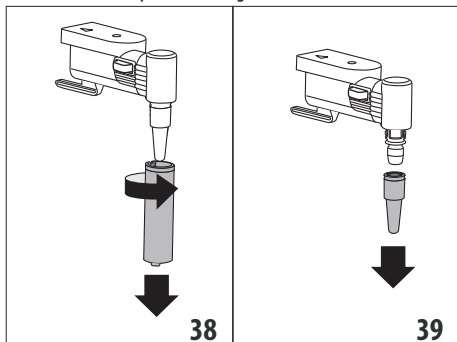

3. Retire também o bico (F3) puxando-o para baixo (fig. 39);
4. Verifique se o furo do bico não está entupido. Se necessário, limpe-o com um palito de dentes;
5. Lave cuidadosamente os elementos do dispensador com uma esponja e água morna;
6. Insira o bico e a tampa extraível no bico, empurrando-o para cima e rodando-o em sentido horário, até o engatar.

14. DESCALCIFICAÇÃO

Atenção!

- Antes de utilizar, leia as instruções e as etiquetas do descalcificante indicadas na embalagem do produto.
- Recomenda-se que utilize exclusivamente o descalcificante De'Longhi. O uso de descalcificantes inadequados, assim como a descalcificação não realizada regularmente, pode levar ao aparecimento de defeitos não cobertos pela garantia do fabricante.
- O descalcificante pode danificar as superfícies delicadas Se o produto se revirar acidentalmente, seque-o de imediato.

Para efetuar a descalcificação	
Descalcificador	Descalcificante De'Longhi
Depósito	Capacidade aconselhada: 2 l
Tempo	~45min

Descalcifique a máquina quando o visor exibir a mensagem "É NECESSÁRIA DESCALCIFIC." "OK PARA INICIAR (~45min)"; se desejar prosseguir de imediato com a descalcificação, prima **OK** e siga as operações a partir do ponto 3.

Para adiar a descalcificação para outro momento, prima **↶**: no visor o símbolo lembra que a máquina precisa de ser descalcificada. (A mensagem reaparecerá sempre que for ligada).

Para acessar ao menu descalcificação:

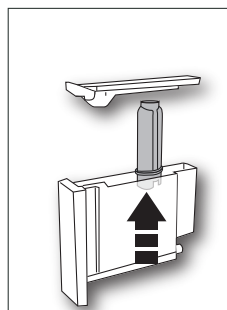

1. Prima o botão "⚙️" (C6) para entrar no menu;
2. Prima "DESCALCIFICA" e siga as instruções no visor;
3. Extraia o reservatório de água (A12), remova o filtro de água (D4) (se existir) (fig. 40), esvazie o reservatório de água. Prima **Next**;
4. Deite no reservatório de água o descalcificante até ao nível A (que corresponde a uma embalagem de 100 ml) impresso ao lado do reservatório depois adicione água (um litro) até atingir o nível B (fig. 41); reinsira o reservatório de água. Prima **Next**;

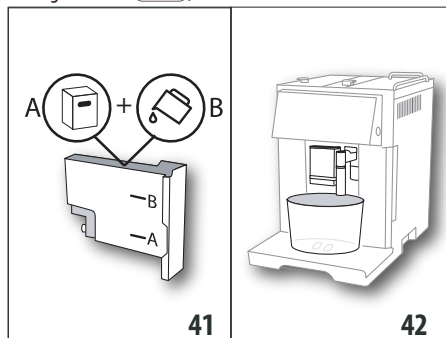

5. Remova, esvazie e reinsira a bandeja de recolha de gotas (A22) e o depósito de borras (A23) (fig. 23). Prima **Next**;
6. Coloque sob o dispensador de água quente (F) e sob o dispensador de café (A17) um recipiente vazio com capacidade mínima de 2 litros (fig. 42);

Atenção! Perigo de queimaduras

Do dispensador de água quente e do dispensador de café sai água quente contendo ácidos. Portanto, preste atenção para não entrar em contacto com esta solução.

7. Prima **OK** para confirmar a inserção da solução descalcificante. o programa de descalcificação inicia-se e a solução descalcificante sai do dispensador de água quente e do dispensador de café, executando automaticamente toda

uma série de enxaguamentos a intervalos para remover os resíduos de calcário do interior da máquina;

Após cerca de 25 minutos, a máquina interrompe a descalcificação;

8. A máquina está agora pronta para um processo de enxaguamento com água fresca. Esvazie o recipiente utilizado para recolher a solução descalcificante e extraia o reservatório de água, esvazie-o, enxague-o com água corrente, encha-o até ao nível MÁX. com água fresca e insira-o na máquina;
9. Recoloque vazio o recipiente utilizado para recolher a solução descalcificante sob o dispensador de café e o dispensador de água quente (fig. 42) e prima **Ok** ✓;
10. A água quente sai primeiro pelo dispensador de café e de seguida pelo dispensador de água quente;
11. Quando a água no reservatório terminar, esvazie o recipiente usado para recolher a água de enxaguamento;

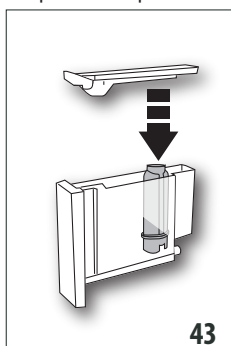

43

12. (Se o filtro estiver instalado) Prima **Next** > e extraia o reservatório de água, reinsira, se removido anteriormente, o filtro amaciador (fig. 43);

13. Enxague e encha o reservatório até ao nível MÁX. com água fresca (fig. 3);

14. Reinsira o reservatório de água (fig. 5);

15. Recoloque vazio o recipiente utilizado para recolher a solução descalcificante sob o dispensador de água quente (fig. 9) e prima **Ok** ✓;

16. A água quente sai pelo dispensador de água quente / vapor;

17. No final do segundo enxaguamento, remova, esvazie e reinsira a bandeja de recolha de gotas (A22) e o depósito de borras (A23) (fig. 22): prima **Next** >;

18. Quando o enxaguamento terminar: prima **Ok** ✓;
19. Esvazie o recipiente usado para recolher a água de enxaguamento, extraia e ateste o reservatório de água com água fresca até ao nível MÁX. e reinsira-o na máquina.

A operação de descalcificação está assim concluída.

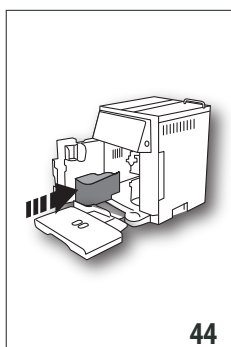

44

Nota:

- Se o ciclo de descalcificação não terminar corretamente (por ex., ausência de energia elétrica), é aconselhável repetir o ciclo;
- É normal que, depois de ter efetuado o ciclo de descalcificação, haja água no depósito das borras de café (A23);
- A máquina exige um terceiro enxaguamento, caso o reservatório de água não tenha sido enchido até ao nível máx: isto para garantir que não haja solução descalcificante nos circuitos internos da máquina. Antes de iniciar o enxaguamento, recorde-se que deve esvaziar a bandeja de recolha de gotas.
- O eventual pedido da máquina de dois ciclos de descalcificação num intervalo muito breve deve ser considerado normal, como consequência do sistema evoluído de controlo implementado na máquina.

15. PROGRAMAÇÃO DA DUREZA DA ÁGUA

O pedido de descalcificação é exibido depois de um período de funcionamento pré-determinado, que depende do grau da dureza da água.

A máquina é pré-programada na fábrica no nível 4 de dureza. Se desejar é possível programar a máquina com base na real dureza da água fornecida pela rede nas diversas regiões, tornando assim menos frequente a operação de descalcificação.

15.1 Medição da dureza da água

1. Retire da embalagem a tira-teste (D1) fornecida "TOTAL HARDNESS TEST" anexada às instruções em inglês;
2. Mergulhe completamente a tira num copo com água por cerca de um segundo;
3. Extraia a tira da água e sacuda-a ligeiramente. Após cerca de um minuto, formam-se 1, 2, 3 ou 4 quadradinhos de cor vermelha, segundo a dureza da água. Cada quadradinho corresponde a 1 nível;

Tira-teste	Dureza da água
	Nível 1 = água macia
	Nível 2 = água pouco dura
	Nível 3 = água dura
	Nível 4 = água muito dura

15.2 Configuração da dureza da água

1. Aceda ao menu conforme é indicado na secção "6.1 Aceder ao menu";
2. Prima "DUREZA ÁGUA";
3. Prima o nível desejado (Nível 1 = água macia; Nível 4 = água muito dura);
4. Prima **5** (C3) para voltar à página inicial.

Nesta altura, a máquina é reprogramada segundo a nova definição de dureza da água.

16. FILTRO AMACIADOR

Alguns modelos já vêm com o filtro amaciador (D4): se o seu modelo não o possuir, aconselhamos que o adquira nos centros de assistência autorizados De'Longhi. Para utilizar o filtro corretamente, siga as instruções descritas abaixo.

16.1 Instalação do filtro

1. Retire o filtro (D4) da embalagem. O indicador da data do disco é diferente consoante o filtro fornecido.
2. Aceda ao menu conforme indicado na secção "6.1 Aceder ao menu";
3. Prima "FILTRO ÁGUA";
4. Rode o disco com as datas (veja fig. 45) para que sejam visualizados os próximos 2 meses de utilização. Prima

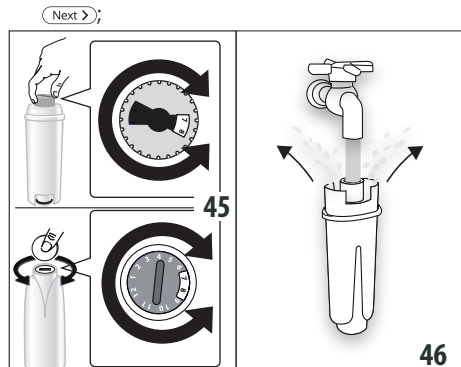

Nota

O filtro tem duração de dois meses se a máquina é utilizada normalmente; se, ao contrário, a máquina permanece sem utilização com o filtro instalado, tem no máximo a duração de 3 semanas.

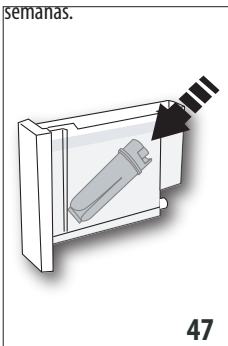

5. Para ativar o filtro, faça correr água da torneira no furo do filtro, como mostrado na fig. 46 até que a água saia pelas aberturas laterais durante mais de um minuto. Prima Next >
6. Extraia o reservatório (A12) da máquina e encha-o com água;
7. Insira o filtro no reservatório de água e mergulhe-o completamente por uma dezena de segundos, inclinando-o para permitir que as bolhas de ar saiam (fig. 47). Prima Next >
8. Insira o filtro na respetiva base (A13) e prima-o a fundo (fig. 48). Prima Next >

9. Feche novamente o reservatório com a tampa (A11), depois reinsira-o na máquina;
10. Coloque sob o dispensador de água quente / vapor (E) um recipiente (capacidade: mín. 500 ml) e prima Ok ✓: a tiragem começa e interrompe-se automaticamente. Agora, o filtro foi ativado e é possível usar a máquina.

16.2 Substituição do filtro

Substitua o filtro (D4) quando o visor exibir "SUBSTITUIR FILTRO DE ÁGUA, PRIMA OK PARA COMEÇAR ": caso deseje prosseguir de imediato com a substituição, prima Ok ✓ e proceda da seguinte maneira:

1. Extraia o reservatório (A12) e o filtro gasto;
2. Retire o novo filtro da embalagem, ative e coloque o filtro conforme indicado desde o ponto 4 ao 9 do parágrafo anterior;
3. Aceda ao menu conforme indicado na secção "6.1 Aceder ao menu";
4. Prima "FILTRO ÁGUA";
5. Prima as setas de seleção até visualizar "Substituir filtro": prima Ok ✓;
6. Prima Ok ✓ para confirmar;
7. Coloque sob o dispensador de água quente / vapor (F) um recipiente (capacidade: mín. 500 ml) depois prima Ok ✓ (fig. 8) para iniciar a tiragem;
8. Uma vez concluída a tiragem, a máquina regressa automaticamente para pronta a ser utilizada.

Agora o novo filtro foi ativado e é possível utilizar a máquina.

Nota:

- Para adiar a substituição para outro momento, prima ←: no visor, o símbolo lembra que é preciso substituir o filtro. Para proceder à substituição, acesse ao menu e proceda conforme indicado anteriormente;
- Após os dois meses de duração (veja as datas) ou mesmo se a máquina não for utilizada por 3 semanas, proceda à substituição do filtro mesmo que a máquina ainda não o solicite.

16.3 Remoção do filtro

Se desejar continuar a utilizar a máquina sem o filtro (D4), é necessário removê-lo e sinalizar a sua remoção. Proceda da seguinte maneira:

1. Extraia o reservatório (A12) e o filtro gasto;
2. Aceda ao menu conforme indicado na secção "6.1 Aceder ao menu";
3. Prima "FILTRO ÁGUA";
4. Prima o seletor correspondente a "Remover filtro de água";
5. Prima Ok ✓ para confirmar (ou ← para volta à página anterior);

6. Uma vez exibida a confirmação da remoção do filtro, prima  para voltar à página inicial.

Nota:

Após os dois meses de duração (veja as datas) ou então se a máquina não for utilizada por 3 semanas, proceda à remoção / substituição do filtro mesmo que a máquina ainda não o solicite.

17. DADOS TÉCNICOS

Tensão:	220-240 V ~ 50/60 Hz máx. 10 A
Potência absorvida:	1350 W
Pressão:	1,5 MPa (15 bar)
Capacidade máx. do reservatório de água:	1,4 l
Dimensões CxLxA:	280x425x400 mm
Comprimento do cabo:	1450 mm
Peso:	13,1 kg
Capacidade máx. do depósito de café em grão:	250 g



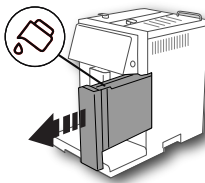
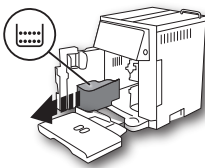
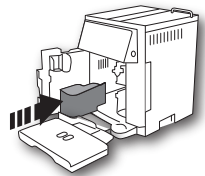

17.1 Conselhos para a Poupança de energia

- Para reduzir o consumo de energia após a tiragem de uma ou mais bebidas, remova o recipiente (E) ou os acessórios.
- Defina o desligar automático para 15 minutos (veja secção "6.4 Geral");
- Ative a poupança de energia (veja o secção "6.4 Geral");
- Quando a máquina o solicitar, efetue o ciclo de descalcificação (veja o capítulo "13. Descalcificação").



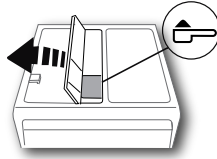

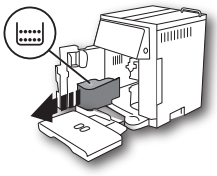
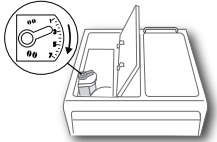
18. MENSAGENS VISUALIZADAS NO VISOR

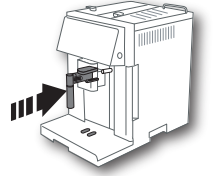
MENSAGEM VISUALIZADA	POSSÍVEL CAUSA	SOLUÇÃO
<p>Encha o reservatório</p> 	<p>A água no reservatório (A12) não é suficiente.</p> <p>O reservatório (A12) não foi inserido corretamente.</p>	<p>Encha o reservatório de água e / ou insira-o corretamente, premindo-o a fundo até ouvir o engate (fig. 3).</p> <p>Insira corretamente o reservatório premindo-o a fundo (fig. 5).</p>
<p>Esvazie o depósito das borras</p> 	<p>O depósito das borras (A23) de café está cheio.</p>	<p>Esvazie o depósito das borras de café, a bandeja de recolha de gotas (A22) e efetue a limpeza e depois insira-os novamente. Importante: ao retirar a bandeja de recolha de gotas, é obrigatório esvaziar sempre o depósito das borras de café, ainda que esta esteja pouco cheio. Se esta operação não for efetuada, pode acontecer que, ao fazer os cafés sucessivos, o depósito das borras encha mais que o previsto, entupindo a máquina.</p>
<p>inserir depósito de borras</p> 	<p>Após a limpeza não foi inserido o depósito das borras (A23).</p>	<p>Extraia a bandeja de recolha de gotas (A22) e insira o depósito das borras de café.</p>



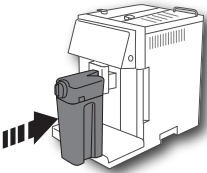
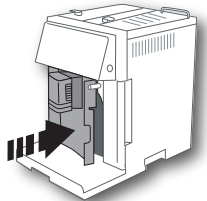
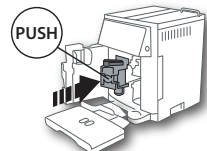

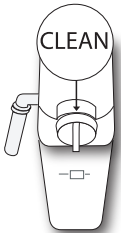





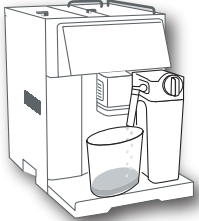

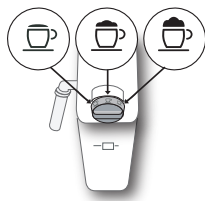



MENSAGEM VISUALIZADA	POSSÍVEL CAUSA	SOLUÇÃO
<p>Introduza café pré-moído ESC para anular</p> 	<p>Foi selecionada a função “café pré-moído”, mas o café pré-moído não foi colocado no funil (A4).</p> <p>Foi solicitado um café LONG com café pré-moído</p>	<p>Introduza o café pré-moído no funil ou desselecione a função pré-moído.</p> <p>Insira no funil (A4) uma colher medidora rasa de café pré-moído e prima  /  (B4) para continuar e conduir a preparação.</p>
<p>Encha o depósito de café em grão ESC para cancelar</p> 	<p>Acabou o café em grão.</p> <p>O funil para o café pré-moído (A4) está obstruído.</p>	<p>Encha o depósito do café em grão (A4) (fig. 10).</p> <p>Esvazie o funil com a ajuda do pincel (D5) como descrito na sec. "12.8 Limpeza do funil para a introdução do café pré-moído".</p>
<p>Moagem muito fina Regule o moinho ESC para cancelar</p> 	<p>A moagem é muito fina e, portanto, o café sai muito lentamente ou não sai de forma alguma.</p> <p>Se estiver a utilizar o filtro amaciador (D4), pode ter havido a libertação de uma bolha de ar no interior do circuito, bloqueando a tiragem.</p>	<p>Repita a tiragem de café e rode o manípulo de regulação de moagem (A8) (fig. 13) um clique para o número 7 no sentido horário, enquanto o moinho de café estiver a funcionar. Se, depois de ter feito pelo menos 2 cafés a tiragem for ainda muito lenta, repita a correção mexendo o manípulo de regulação um outro “clique” (veja sec. "7.5 Regulação do moinho de café"). Se o problema persistir, certifique-se de que o reservatório de água (A12) está inserido até ao fundo.</p> <p>Insira o dispensador de água quente (F) na máquina e tire um pouco de água até que o fluxo esteja regular.</p>
<p>Reduza a dose de café ESC para cancelar</p>	<p>Foi utilizado muito café.</p>	<p>Selecione um sabor mais leve premindo  (C4) ou então reduza a quantidade de café pré-moído.</p>
<p>Insira o dispensador de água</p> 	<p>O dispensador de água (F) não está inserido ou está mal inserido.</p>	<p>Insira o dispensador de água a fundo.</p>



MENSAGEM VISUALIZADA	POSSÍVEL CAUSA	SOLUÇÃO
<p>Insira o reservatório de leite</p> 	<p>O reservatório de leite (E) não está corretamente inserido.</p>	<p>Insira o reservatório de leite a fundo.</p>
<p>Feche a portinhola</p> 	<p>A portinhola de serviço (A14) está aberta.</p>	<p>Feche a portinhola de serviço.</p>
<p>Inserir a unidade de infusões</p> 	<p>Após a limpeza, o infusor não foi reinserido.</p>	<p>Insira o infusor conforme descrito na sec. "13.9 Limpeza do infusor"</p>
<p>CIRCUITO VAZIO PRIMA OK PARA COMEÇAR</p> 	<p>O circuito hidráulico está vazio.</p>	<p>Prima  e faça fluir água pelo dispensador (F). Se o problema persistir, verifique se o reservatório de água (A12) está inserido até o fundo.</p>
<p>RODE O MANÍPULO PARA A POSIÇÃO CLEAN</p>  <p> para cancelar</p>	<p>Foi recentemente tirado leite, portanto, é necessário efetuar a limpeza dos tubos internos do reservatório de leite (D).</p>	<p>Rode o manípulo de regulação de espuma (E2) para a posição CLEAN.</p>



MENSAGEM VISUALIZADA	POSSÍVEL CAUSA	SOLUÇÃO
<p>PRIMA OK PARA CLEAN OU ENTÃO RODE O MANÍPULO</p> 	<p>O reservatório do leite (D) foi inserido com o manípulo de regulação de espuma (E2) na posição CLEAN.</p>	<p>Para proceder à função CLEAN, prima  ou rode o manípulo de regulação da espuma para outra posição.</p>
<p>RODE O MANÍPULO DE REGULAÇÃO DE ESPUMA</p> 	<p>Se está a tentar iniciar uma bebida à base de leite com o manípulo de regulação de espuma na posição CLEAN</p>	<p>Rode o manípulo de regulação da espuma para outra posição</p>
<p>Descalcificar</p>  <p> para cancelar  para substituir (~45 minutos)</p>	<p>Indica que é necessário descalcificar a máquina.</p>	<p>Deve ser realizado o mais rápido possível o programa de descalcificação descrito no cap."16. Filtro amaciador".</p>
<p>Substitua o filtro</p>  <p> para cancelar  para substituir</p>	<p>O filtro amaciador (D4) está gasto.</p>	<p>Substitua o filtro ou remova-o seguindo as instruções do cap. "16. Filtro amaciador".</p>
<p>Alarme genérico</p> 	<p>O interior da máquina está muito sujo.</p>	<p>Limpe cuidadosamente a máquina como descrito no cap. "13. Limpeza". Se, após a limpeza, a máquina ainda exibir esta mensagem, recorra a um centro de assistência.</p>
	<p>Recorde que é necessário proceder com a limpeza das condutas internas do reservatório do leite (D).</p>	<p>Rode o manípulo de regulação de espuma (E2) para a posição CLEAN (fig. 20).</p>
→		

MENSAGEM VISUALIZADA	POSSÍVEL CAUSA	SOLUÇÃO
	Recorde que o filtro amaciador (D4) está gasto e é necessário proceder à substituição ou à remoção.	Substitua o filtro ou remova-o seguindo as instruções do cap. "16. Filtro amaciador".
	Recorde que é necessário descalcificar a máquina.	É necessário realizar o quanto antes o programa de descalcificação descrito no cap. "14. Descalcificação". O eventual pedido da máquina de dois ciclos de descalcificação num intervalo muito breve deve ser considerado normal, como consequência do sistema evoluído de controlo implementado na máquina.
	A poupança de energia está ativa.	Para desativar a poupança de energia, siga as indicações do parág. ""6.8 Poupança de energia"".

19. RESOLUÇÃO DE PROBLEMAS

A seguir são referidas algumas possíveis avarias.

Se o problema não puder ser resolvido no modo descrito, deve-se contactar a Assistência Técnica.

PROBLEMA	POSSÍVEL CAUSA	SOLUÇÃO
O café não está quente.	As chávenas não foram preaquecidas.	Esquente com água quente as chávenas (N.B: pode-se utilizar a função água quente).
	Os circuitos internos da máquina arrefeceram porque passaram 2/3 minutos desde o último café.	Antes de fazer o café, aqueça os circuitos internos com um enxaguamento (veja sec. "6.1 Enxaguamento").
	A temperatura definida para o café é baixa.	Defina através do menu uma temperatura mais alta (veja o parág. "6.4 Geral" "Definir temperatura:").
O café está pouco encorpado ou tem pouco creme.	A moagem do café está muito grossa.	Rode o manípulo de regulação da moagem (A8) um clique na direção do número 1 no sentido anti-horário, enquanto o moinho de café estiver em funcionamento (fig. 13). Avance um "clique" de cada vez até atingir uma tiragem satisfatória. O resultado pode ser comprovado somente depois de 2 cafés (ver sec. "7.5 Regulação do moinho de café").
	O café não é adequado.	Utilize café para máquinas de café expresso.
→		

PROBLEMA	POSSÍVEL CAUSA	SOLUÇÃO
O café sai muito lentamente ou às gotas.	A moagem do café é muito fina.	Rode o manípulo de regulação da moagem (A8) de um clique em direção ao número 7 no sentido horário enquanto o moinho de café estiver em funcionamento (fig. 13). Avance um “clique” de cada vez até atingir uma tiragem satisfatória. O resultado pode ser comprovado somente depois de 2 cafés (ver sec. “7.5 Regulação do moinho de café”).
O café LONG tem demasiado creme	A moagem do café é muito fina.	Rode o manípulo de regulação da moagem (A8) um “clique” no sentido horário, na direção do número 7, enquanto o moinho de café estiver em funcionamento (fig. 13). Avance um “clique” de cada vez até atingir uma tiragem satisfatória. O resultado pode ser comprovado somente depois de 2 cafés.
	Foi selecionada a preparação com café pré-moído, mas não foi inserida a colher medidora de café no funil (A4).	Repita a preparação desde o início, seguindo as instruções da sec. “7.4 Preparação do café mediante utilização de café pré-moído”.
	O funil (A4) está obstruído.	Extraia e limpe cuidadosamente o funil, conforme indicado na sec. “13.8 Limpeza do funil para a introdução do café pré-moído”.
A máquina não tira o café	A máquina deteta impurezas no seu interior: o visor exibe “Por favor aguarde”.	Aguarde que a máquina volte a estar pronta para o uso e selecione novamente a bebida desejada. Se o problema persistir, contacte o Centro de Assistência Autorizado.
O café não sai de um ou de ambos os bicos do dispensador.	Os bicos do dispensador de café (A16) estão entupidos.	Limpar os bicos com um palito de dentes (fig. 26B).
A máquina não liga.	A ficha não está ligada à tomada de corrente.	Ligue a ficha à tomada de corrente (fig. 1).
	O interruptor geral (A9) não foi premido.	Premir o interruptor geral na posição I (fig. 2).
O infusor não pode ser extraído	Não foi desligada corretamente	Desligue premindo o botão  (A7) (fig. 9) (veja sec. “5. Desligar a máquina”).
No fim da descalcificação, a máquina solicita um terceiro enxaguamento	Durante os dois ciclos de enxaguamento, o reservatório (A12) não foi enchido até ao nível MÁX.	Proceda conforme solicitado pela máquina, mas esvaziando primeiro a bandeja de recolha de gotas (A22), para evitar que a água transborde.
→		

PROBLEMA	POSSÍVEL CAUSA	SOLUÇÃO
O leite não sai pelo tubo de tiragem (E3)	A tampa (E1) do reservatório de leite está suja	Limpe a tampa do leite como descrito na sec. "13.10 Limpeza do reservatório do leite (D)".
	Certifique-se de que o tubo de pesca do leite (E5) está bem inserido na base respetiva, no fundo da tampa do reservatório do leite (fig. 17)	Insira o tubo de pesca até ao fundo
O leite tem bolhas grandes, ou então, sai aos borrifos pelo tubo de tiragem do leite (E3) ou tem pouca espuma	O leite não está suficientemente frio ou não é meio gordo ou magro.	Utilize leite magro ou meio gordo à temperatura de frigorífico (cerca 5 °C). Se o resultado ainda não for o desejado, tente com outra marca de leite.
	O manípulo de regulação da espuma (E2) está mal regulado.	Regule segundo as indicações da sec. "9.2 Regule a quantidade de espuma".
	A tampa (E1) ou o manípulo de regulação da espuma (E2) do reservatório do leite ou o conector do tubo de pesca (E7) estão sujos	Limpe a tampa, o manípulo do reservatório do leite e o conector do tubo de pesca, conforme descrito na sec. "13.10 Limpeza do reservatório do leite (D)".
	O bico de água quente (A15) está sujo	Limpe o bico conforme descrito na sec. "13.11 Limpeza do bico de água quente".
A máquina não está em uso e emite ruídos ou pequenas borifadas de vapor	A máquina está pronta para o uso ou foi desligada há pouco tempo e algumas gotas de condensação caem no interior do vaporizador ainda quente	Este fenómeno faz parte do funcionamento normal da máquina; para limitar o fenómeno, esvazie a bandeja de recolha de pingos.

ΠΙΝΑΚΑΣ ΠΕΡΙΕΧΟΜΕΝΩΝ

1. ΕΙΣΑΓΩΓΗ	74
1.1 Γράμματα εντός παρένθεσης.....	74
1.2 Προβλήματα και επιδιορθώσεις.....	74
2. ΠΕΡΙΓΡΑΦΗ	74
2.1 Περιγραφή της μηχανής	74
2.2 Περιγραφή της αρχικής σελίδας (βασική οθόνη) (σελ. 2 - Β).....	74
2.3 Περιγραφή της οθόνης ελέγχου (touch screen) (σελ. 2 - C).....	74
2.4 Περιγραφή των εξαρτημάτων.....	74
2.5 Περιγραφή του δοχείου γάλακτος.....	74
2.6 Περιγραφή του ακροφυσίου παροχής ζεστού νερού	75
3. ΑΡΧΙΚΗ ΡΥΘΜΙΣΗ ΤΗΣ ΣΥΣΚΕΥΗΣ	75
4. ΕΝΑΡΞΗ ΤΗΣ ΣΥΣΚΕΥΗΣ	75
5. ΣΒΗΣΙΜΟ ΤΗΣ ΣΥΣΚΕΥΗΣ	76
6. ΡΥΘΜΙΣΕΙΣ ΜΕΝΟΥ	76
6.1 Πρόσβαση στο μενού.....	76
6.2 Έξοδος από το μενού.....	76
6.3 Ξέβγαλμα	76
6.4 Αφαλάτωση	76
6.5 Φίλτρο νερού	76
6.6 Ρυθμίσεις ροφημάτων	76
6.7 Αυτόματη απενεργοποίηση (standby)	76
6.8 Εξοικονόμηση ενέργειας	77
6.9 Θερμοκρασία καφέ	77
6.10 Σκληρότητα νερού	77
6.11 Set language (ρύθμιση γλώσσας)	77
6.12 Ακουστικό σήμα	77
6.13 "Default Values" ("εργοστασιακές ρυθμίσεις")	77
6.14 Στατιστικά	77
6.15 Εξατομικευμένο προφίλ	77
6.16 Άδειασμα κυκλώματος	77
7. ΠΡΟΕΤΟΙΜΑΣΙΑ ΤΟΥ ΚΑΦΕ.....	78
7.1 Προσωρινή διαφοροποίηση του αρώματος του καφέ.....	78
7.2 Επιλογή της ποσότητας του καφέ.....	78
7.3 Προετοιμασία του καφέ χρησιμοποιώντας καφέ σε κόκκους	78
7.4 Προετοιμασία του καφέ χρησιμοποιώντας προ-αλεσμένο καφέ	79
7.5 Ρύθμιση του μύλου του καφέ.....	80
7.6 Συμβουλές για πιο ζεστό καφέ.....	80
8. ΚΑΝΑΤΑ ΚΑΦΕ.....	80
9. ΠΡΟΕΤΟΙΜΑΣΙΑ ΡΟΦΗΜΑΤΩΝ ΜΕ ΓΑΛΑ	81
9.1 Γεμίστε και ασφαλίστε το δοχείο γάλακτος...81	
9.2 Ρυθμίστε την ποσότητα αφρού.....81	
9.3 Αυτόματη προετοιμασία των ροφημάτων με βάση το γάλα.....81	
9.4 Καθαρισμός του δοχείου γάλακτος μετά από κάθε χρήση	82
10. ΠΑΡΟΧΗ ΖΕΣΤΟΥ ΝΕΡΟΥ	82
11. ΠΡΟΓΡΑΜΜΑΤΙΣΜΟΣ ΚΑΙ ΕΠΙΛΟΓΗ.....	82
12. ΑΠΟΘΗΚΕΥΣΤΕ ΤΟ ΔΙΚΟ ΣΑΣ ΠΡΟΦΙΛ ΧΡΗΣΤΗ	83
13. ΚΑΘΑΡΙΣΜΟΣ.....	83
13.1 Καθαρισμός της μηχανής.....	83
13.2 Καθαρισμός του εσωτερικού κυκλώματος της μηχανής	83
13.3 Καθαρισμός του δοχείου που περιέχει τα κατακάθια του καφέ	83
13.4 Καθαρισμός του δίσκου συλλογής σταγόνων και της σχάρας του δίσκου	83
13.5 Καθαρισμός του εσωτερικού της μηχανής...84	
13.6 Καθαρισμός του δοχείου νερού.....84	
13.7 Καθαρισμός των ακροφυσίων παροχής καφέ .. 84	
13.8 Καθαρισμός χωνιού για την εισαγωγή του προαλεσμένου καφέ.....84	
13.9 Καθαρισμός του εγχυτήρα	84
13.10 Καθαρισμός του δοχείου γάλακτος (D).....84	
13.11 Καθαρισμός του μπεκ ζεστού νερού.....85	
13.12 Καθαρισμός του ακροφυσίου ζεστού νερού 85	
14. ΑΦΑΛΑΤΩΣΗ	86
15. ΠΡΟΓΡΑΜΜΑΤΙΣΜΟΣ ΤΗΣ ΣΚΛΗΡΟΤΗΤΑΣ ΤΟΥ ΝΕΡΟΥ	87
15.1 Μέτρηση της σκληρότητας του νερού.....87	
15.2 Ρύθμιση σκληρότητας νερού	87
16. ΦΙΛΤΡΟ ΑΠΟΣΚΛΗΡΥΝΣΗΣ	87
16.1 Εγκατάσταση του φίλτρου	88
16.2 Αντικατάσταση του φίλτρου	88
16.3 Αφαίρεση του φίλτρου	88
17. ΤΕΧΝΙΚΑ ΣΤΟΙΧΕΙΑ	89
17.1 Συμβουλές για την Εξοικονόμηση Ενέργειας 89	
18. ΜΗΝΥΜΑΤΑ ΠΟΥ ΕΜΦΑΝΙΖΟΝΤΑΙ ΣΤΗΝ ΟΘΟΝΗ.....	89
19. ΕΠΙΛΥΣΗ ΠΡΟΒΛΗΜΑΤΩΝ	94

Πριν χρησιμοποιήσετε τη συσκευή, διαβάζετε πάντα το φύλλο των προειδοποιήσεων ασφαλείας.

1. ΕΙΣΑΓΩΓΗ

Σας ευχαριστούμε που επιλέξετε την αυτόματη μηχανή για καφέ και καπουτσίνο.

Σας ευχόμαστε καλή διασκέδαση με τη νέα σας συσκευή. Θα χρειαστείτε μερικά λεπτά για να διαβάσετε τις παρούσες οδηγίες χρήσης. Με τον τρόπο αυτό θα αποφύγετε τους κινδύνους ή τις βλάβες στη συσκευή.

1.1 Γράμματα εντός παρένθεσης

Τα γράμματα σε παρένθεση αντιστοιχούν στη λεζάντα που αναφέρεται στην Περιγραφή της συσκευής (σελ.2-3).

1.2 Προβλήματα και επιδιορθώσεις

Σε περίπτωση προβλημάτων, προσπαθήστε πρώτα να τα επιλύσετε ακολουθώντας τις οδηγίες που αναφέρονται στα κεφάλαια "18. Μηνύματα που εμφανίζονται στην οθόνη" και "19. Επίλυση προβλημάτων"

Αν αυτές δεν φέρουν αποτέλεσμα ή για περισσότερες πληροφορίες, συνιστάται να απευθυνθείτε στην τεχνική υποστήριξη πελατών τηλεφωνώντας στον αριθμό που υποδεικνύει το φύλλο «Υποστήριξη πελατών».

Αν η χώρα σας δεν αναφέρεται στο φύλλο, τηλεφωνήστε στον αριθμό που αναφέρεται στην εγγύηση. Για τυχόν επισκευές, απευθυνθείτε αποκλειστικά και μόνο στην Τεχνική Υποστήριξη της De'Longhi. Οι διευθύνσεις αναφέρονται στο πιστοποιητικό εγγύησης που συνοδεύει τη μηχανή.

2. ΠΕΡΙΓΡΑΦΗ

2.1 Περιγραφή της μηχανής

(σελ. 3-A)







- A1. Δοχείο για κόκκους
- A2. Καπάκι δοχείου κόκκων
- A3. Καπάκι του χωνιού και της θήκης μεζούρας
- A4. Χωνί για την εισαγωγή του προλαεσμένου καφέ (Αποσπώμενο)
- A5. Θήκη μεζούρας
- A6. Επιφάνεια φλιτζανιών (θερμαντήρας φλιτζανιών, όταν η λειτουργία Energy saving (εξοικονόμηση ενέργειας) είναι απενεργοποιημένη)
- A7. Πλήκτρο ON/STAND-BY
- A8. Κουμπί ρύθμισης του βαθμού άλεσης
- A9. Γενικός διακόπτης (στο πίσω μέρος της μηχανής)
- A10. Καλώδιο τροφοδοσίας
- A11. Καπάκι δοχείου νερού
- A12. Δοχείο νερού
- A13. Υποδοχή φίλτρου αποσκλήρυνσης
- A14. Πορτάκι πρόσβασης (πρόσβαση στο δοχείο για τα κατακάθια και στον εγχυτήρα)

- A15. Μπεκ ζεστού νερού
- A16. Εγχυτήρας (προσβάσιμος με ανοιχτό το πορτάκι)
- A17. Ακροφύσιο παροχής καφέ (ρυθμιζόμενο σε ύψος)
- A18. Σύστημα μεταφοράς καφέ (μέσα στο πορτάκι)
- A19. Δίσκος φλιτζανιών
- A20. Δείκτης στάθμης νερού στο δίσκο συλλογής σταγόνων
- A21. Σχάρα δίσκου
- A22. Δίσκος συλλογής σταγόνων
- A23. Δοχείο για τα κατακάθια του καφέ

2.2 Περιγραφή της αρχικής σελίδας (βασική οθόνη) (σελ. 2 - B)

- B1. Συναγερμός απαιτούμενης αφαλάτωσης
- B2. Συναγερμός απαιτούμενου καθαρισμού δοχείου
- B3. Συναγερμός αντικατάστασης φίλτρου
- B4. Σύμβολο εξοικονόμησης ενέργειας ενεργό
- B5. Επιλεγμένο άρωμα
- B6. Ροφήματα άμεσης επιλογής
- B7. Βέλος ολίσθησης
- B8. Επιλεγμένη ένταση

2.3 Περιγραφή της οθόνης ελέγχου (touch screen) (σελ. 2 - C)

- C1.  : επιλογή γεύσης καφέ
- C2.  : επιλογή προφίλ
- C3.  : πατήστε για να εξέλθετε από την επιλεγμένη λειτουργία και να επιστρέψετε στο κύριο μενού
- C4.  : επιλογή αρώματος ροφήματος
- C5.  : μενού εξατομίκευσης ροφημάτων. Δείτε κεφάλαιο «11. Εξατομίκευση ροφημάτων».
- C6.  : μενού ρυθμίσεων της συσκευής

Σημείωση:

Για να ενεργοποιήσετε τα εικονίδια, αρκεί να τα ακουμπήσετε ελαφρώς.

2.4 Περιγραφή των εξαρτημάτων

(σελ. 2 - D)

- D1. Ταμίνια αντίδρασης «Total Hardness Test»
- D2. Μεζούρα για τον προλαεσμένο καφέ
- D3. Υγρό Αφαλάτωσης
- D4. Φίλτρο αποσκλήρυνσης (εφόσον προβλέπεται)
- D5. Πινέλο καθαρισμού
- D6. Κανάτα

2.5 Περιγραφή του δοχείου γάλακτος

(σελ. 2 - E)

- E1. Καπάκι με σύστημα για αφρόγαλα
- E2. Κουμπί ρύθμισης αφρού και λειτουργίας CLEAN
- E3. Σωλήνας παροχής αφρόγαλου
- E4. Κουμπιά ασφαλούς του καπακιού

- E5. Σωλήνας άντλησης γάλακτος
- E6. Δοχείο γάλακτος
- E7. Σύνδεση σωλήνα άντλησης γάλακτος (κάτω από το καπάκι)

2.6 Περιγραφή του ακροφυσίου παροχής ζεστού νερού



(σελ. 2 - F)

- F1. Κουμπί απασφάλισης
- F2. Ακροφύσιο παροχής
- F3. Μπεκ ζεστού νερού
- F4. Αποσπώμενο κάλυμμα

3. ΑΡΧΙΚΗ ΡΥΘΜΙΣΗ ΤΗΣ ΣΥΣΚΕΥΗΣ

Σημείωση:

- Κατά την πρώτη χρήση ξεπλύνετε με ζεστό νερό όλα τα αποσπώμενα εξαρτήματα που πρόκειται να έρθουν σε επαφή με νερό ή γάλα.
- Κατά την πρώτη χρήση το κύκλωμα νερού είναι άδειο και γι' αυτόν τον λόγο η μηχανή μπορεί να κάνει πολύ θόρυβο: ο θόρυβος μειώνεται σταδιακά καθώς το κύκλωμα γεμίζει.
- Η μηχανή έχει ελεγχθεί στο εργοστάσιο χρησιμοποιώντας καφέ κατά συνέπεια είναι φυσικό να υπάρχουν λίγα ίχνη καφέ στο μύλο. Σας εγγυόμαστε ότι η συσκευή αυτή είναι καινούρια.



1. Συνδέστε τη συσκευή στο ρεύμα (εικ. 1) και βεβαιωθείτε ότι ο γενικός διακόπτης (A9), που βρίσκεται στο πίσω μέρος της συσκευής βρίσκεται στη θέση I (εικ. 2).
2. «SELECT LANGUAGE» (ΕΠΙΛΟΓΗ ΓΛΩΣΣΑΣ): Πατήστε τα βέλη κύλισης  ή  (B7) έως ότου στην οθόνη εμφανιστεί η επιθυμητή γλώσσα: στη συνέχεια πατήστε τη σημαία που αντιστοιχεί στη γλώσσα.

Στη συνέχεια ακολουθήστε τις οδηγίες που εμφανίζονται επί της οθόνης της ίδιας της μηχανής:

3. Αφαιρέστε το δοχείο νερού (A12) (εικ. 3), γεμίστε μέχρι τη γραμμή MAX (φαίνεται στο δοχείο) με φρέσκο νερό (εικ. 4) και εισάγετε ξανά το δοχείο (εικ. 5)
4. Βεβαιωθείτε ότι ο εγχυτήρας ζεστού νερού (F) έχει τοποθετηθεί στο ακροφύσιο (A15) (εικ. 6) και τοποθετήστε από κάτω ένα δοχείο (εικ. 7) με ελάχιστη χωρητικότητα 600 ml.
5. Πατήστε  για να επικυρώσετε: η συσκευή παρέχει νερό από τον εγχυτήρα (εικ. 8) και έπειτα σβήνει αυτόματα.

Στη συνέχεια προχωρήστε στο ξέβγαλμα του κυκλώματος γάλακτος ως εξής:

6. Επανεργοποιήστε τη μηχανή πατώντας το κουμπί  (A7) (εικ. 9): η συσκευή εκτελεί αυτόματα έναν κύκλο προθέρμανσης και ξεβγάλματος που δεν μπορεί να διακοπεί.
7. Γεμίστε με νερό το δοχείο γάλακτος (E6) μέχρι το επίπεδο MAX.
8. Επανατοποθετήστε το καπάκι (E1) στο δοχείο γάλακτος.

9. Εάν υπάρχει, αφαιρέστε τον εγχυτήρα ζεστού νερού πατώντας το κουμπί απασφάλισης (F1) (εικ. 18).
10. Ασφαλίστε πιέζοντας προς τα κάτω το δοχείο γάλακτος στο ακροφύσιο (εικ. 19). Η μηχανή εκπέμπει ένα ηχητικό σήμα (αν είναι ενεργό).
11. Περιστρέψτε τον διακόπτη ρύθμισης αφρού (E1) στη θέση  (no froth, χωρίς αφρό).
12. Τοποθετήστε ένα δοχείο με ελάχιστη χωρητικότητα 600ml κάτω από τον σωλήνα παροχής γάλακτος (E3).
13. Προχωρήστε στην παρασκευή τριών διαδοχικών «Hot milk» («Ζεστό γάλα»):
 - Πατήστε τα βέλη επιλογής  ή  (B7) έως ότου εμφανιστεί το ρόφημα «Hot milk» («Ζεστό γάλα») και επιλέξετε το απευθείας στην οθόνη.

Σημείωση:

Στο τέλος κάθε παρασκευής, πατήστε  (C3) για να ακυρώσετε το αίτημα clean (καθαρισμός) του δοχείου γάλακτος.

14. Αφαιρέστε το δοχείο γάλακτος.

Τώρα η μηχανή του καφέ είναι έτοιμη για κανονική λειτουργία.

Σημείωση:

- Κατά την πρώτη χρήση, θα πρέπει να φτιάξετε 4-5 espresso προκειμένου η μηχανή να αρχίσει να δίνει ικανοποιητικά αποτελέσματα.
- Για ακόμη καλύτερες επιδόσεις της μηχανής, συνιστάται η εγκατάσταση του φίλτρου αποσκλήρυνσης (D4) ακολουθώντας τις υποδείξεις στο κεφάλαιο "16. Φίλτρο αποσκλήρυνσης". Αν το μοντέλο σας δεν έχει φίλτρο, μπορείτε να το ζητήσετε από την τεχνική υποστήριξη της De'Longhi.

4. ΕΝΑΡΞΗ ΤΗΣ ΣΥΣΚΕΥΗΣ

Σημείωση:

Πριν ενεργοποιήσετε τη συσκευή, βεβαιωθείτε ότι ο γενικός διακόπτης (A9), που βρίσκεται στο πίσω μέρος της συσκευής, είναι πατημένος (εικ. 2).

Κάθε φορά που ανάβετε τη συσκευή, εκτελείται αυτόματα ένας κύκλος προθέρμανσης και ξεβγάλματος ο οποίος δεν πρέπει να διακοπεί. Η μηχανή είναι έτοιμη για χρήση μόνο αφού ολοκληρωθεί αυτός ο κύκλος.

Κίνδυνος εγκαυμάτων!

Κατά το ξέβγαλμα, από τα ακροφύσια παροχής καφέ (A17) τρέχει λίγο ζεστό νερό που θα πρέπει να συλλεχθεί στο δοχείο συλλογής σταγόνων που βρίσκεται από (A22) κάτω. Δώστε προσοχή ώστε να μην έρθετε σε επαφή με πίδακες νερού.

- Για να ενεργοποιήσετε τη συσκευή, πατήστε το κουμπί  (A7) (εικ. 9).
- Μόλις η συσκευή ζεσταθεί, εκτελεί αυτόματα ένα ξέβγαλμα. Με αυτόν τον τρόπο, εκτός από τη θέρμανση του μπόιλερ,

η συσκευή διοχετεύει το ζεστό νερό στους εσωτερικούς σωλήνες ώστε να θερμανθούν και αυτοί.

Η συσκευή είναι έτοιμη για χρήση όταν εμφανίζεται η κύρια οθόνη.

5. ΣΒΗΣΙΜΟ ΤΗΣ ΣΥΣΚΕΥΗΣ

Κάθε φορά που σβήνει η συσκευή, εκτελείται αυτόματα ξέβγαλμα, αν έχει ετοιμαστεί καφέ.

1. Για να απενεργοποιήσετε τη συσκευή, πατήστε το κουμπί  (A7) (εικ. 9).
2. Αν προβλέπεται, η συσκευή εκτελεί ξέβγαλμα και στη συνέχεια σβήνει (stand-by).

Σημείωση:

Αν η συσκευή δεν χρησιμοποιείται για μεγάλες χρονικές περιόδους, απουσιάζετε τη συσκευή από το ηλεκτρικό ρεύμα:



1. Απενεργοποιήστε πρώτα τη συσκευή πατώντας το κουμπί  (A7) (εικ. 9).
2. Πατήστε τον γενικό διακόπτη (A9) που βρίσκεται στο πίσω μέρος της συσκευής (εικ. 2) στη θέση 0.

Προσοχή!

Μην πατάτε ποτέ το γενικό διακόπτη όταν η συσκευή είναι αναμμένη.

6. ΡΥΘΜΙΣΕΙΣ ΜΕΝΟΥ

6.1 Πρόσβαση στο μενού

1. Πατήστε το κουμπί «» (C6) για να εισέλθετε στο μενού.
2. Μετακινηθείτε στις ενδείξεις του μενού πατώντας τα βέλη κύλισης  ή  (B7) έως ότου εμφανιστεί η επιθυμητή ένδειξη.
3. Πατήστε στην ένδειξη του μενού που επιθυμείτε να επλέξετε.

6.2 Έξοδος από το μενού

Αφού εκτελέσετε τις επιθυμητές ρυθμίσεις, πατήστε  (C3) για να επιστρέψετε στην αρχική σελίδα.

6.3 Ξέβγαλμα

Με αυτή τη λειτουργία μπορείτε να βγάλετε ζεστό νερό από τον εγχυτήρα καφέ (A17) και από τον εγχυτήρα ζεστού νερού (F), εφόσον είναι τοποθετημένος, προκειμένου να καθαριστεί και να θερμανθεί το εσωτερικό κύκλωμα της μηχανής.

1. Τοποθετήστε ένα δοχείο κάτω από το σύστημα παροχής ζεστού νερού το οποίο θα πρέπει να έχει ελάχιστη χωρητικότητα 100ml (εικ. 8).
2. Μόλις αποθηκευτεί η καταχώριση «RINSING», μετά από μερικά δευτερόλεπτα, πριν από την παροχή καφέ και στη συνέχεια από τον εγχυτήρα ζεστού νερού (εάν έχει εισαχθεί), βγαίνει ζεστό νερό που καθαρίζει και θερμαίνει ολόκληρο το εσωτερικό κύκλωμα της μηχανής (εικ. 7).

3. Για να διακόψετε το ξέβγαλμα πατήστε  ή περιμένετε την αυτόματη διακοπή.

Σημείωση!

- Για περιόδους αχρησίας μεγαλύτερες των 3-4 ημερών συνιστάται, μόλις ανάψει ξανά η μηχανή, να ξεβγάλετε 2-3 φορές πριν τη χρησιμοποιήσετε.
- Είναι φυσικό, μετά από την εκτέλεση αυτής της λειτουργίας, να υπάρχει νερό στο δοχείο με τα κατακάθια του καφέ (A23).

6.4 Αφαλάτωση









Για τις οδηγίες αφαλάτωσης, ανατρέξτε στο κεφάλαιο "14. Αφαλάτωση".

6.5 Φίλτρο νερού

Για οδηγίες σχετικά με την εγκατάσταση του φίλτρου (D4), ανατρέξτε στο κεφάλαιο "16. Φίλτρο αποσκλήρυνσης".

6.6 Ρυθμίσεις ροφημάτων

Σε αυτή την ενότητα, μπορείτε να συμβουλευτείτε τις προσαρμοσμένες ρυθμίσεις και, εάν είναι απαραίτητο, να επαναφέρετε κάθε ρόφημα για κάθε προφίλ στις εργοστασιακές τιμές.

1. Μόλις εισέλθετε στο μενού ρυθμίσεις, πατήστε «DRINK SETTINGS» (ΡΥΘΜΙΣΕΙΣ ΡΟΦΗΜΑΤΟΣ): στην οθόνη εμφανίζονται οι ρυθμίσεις του πρώτου ροφήματος.
 2. Οι τιμές προβάλλονται στις κατακόρυφες γραμμές: η εργοστασιακή τιμή υποδεικνύεται από το σύμβολο  ενώ η τρέχουσα τιμή έχει επισημανθεί από το γέμισμα της κατακόρυφης γραμμής.
 3. Για να επιστρέψετε στο μενού ρυθμίσεις, πατήστε  (C3). Για να κυλίσετε και να δείτε τα ροφήματα, πατήστε τα βέλη κύλισης  ή  (B7).
 4. Για να επαναφέρετε το ρόφημα που εμφανίζεται στην οθόνη στις εργοστασιακές τιμές, πατήστε  (Reset).
 5. Για να επικυρώσετε την επαναφορά, πατήστε  (για να ακυρώσετε, ).
 6. Πατήστε .
- Το ρόφημα έχει επαναπρογραμματιστεί στις εργοστασιακές ρυθμίσεις. Προχωρήστε στα άλλα ροφήματα ή επιστρέψτε στην αρχική σελίδα πατώντας 2 φορές .

Σημείωση!

Για να αλλάξετε τα ροφήματα κάποιου άλλου προφίλ, επιστρέψτε στην κεντρική σελίδα, επιλέξτε το προφίλ που επιθυμείτε και επαναλάβετε τη διαδικασία.

6.7 Αυτόματη απενεργοποίηση (standby)

Μπορείτε να ρυθμίσετε την αυτόματη απενεργοποίηση έτσι ώστε η συσκευή να σβήσει μετά από 15 ή 30 λεπτά ή μετά από 1, 2 ή 3 ώρες μη χρήσης.

Για να επαναπρογραμματίσετε ξανά την αυτόματη απενεργοποίηση προχωρήστε με τον ακόλουθο τρόπο:

1. Πατήστε «AUTO-OFF» (αυτόματα σβήσιμο)
2. Επιλέξτε το επιθυμητό χρονικό διάστημα πατώντας τα βέλη επιλογής (▲) (αύξηση) ή (▼) (μείωση) της τιμής
3. Για να επικυρώσετε, πατήστε (OK ✓).

Το αυτόματο σβήσιμο έχει προγραμματιστεί ξανά.

6.8 Εξοικονόμηση ενέργειας

Με αυτή τη λειτουργία μπορεί κανείς να ενεργοποιηθεί ή να απενεργοποιηθεί τον τρόπο εξοικονόμησης ενέργειας. Όταν η λειτουργία είναι ενεργή, εξασφαλίζει μικρότερη κατανάλωση ενέργειας σύμφωνα με τους εν ισχύ ευρωπαϊκούς κανονισμούς.

Για να απενεργοποιηθεί ή να ενεργοποιηθεί η λειτουργία "εξοικονόμηση ενέργειας", προχωρήστε ως εξής:

1. Πατήστε «ENERGY SAVING» (εξοικονόμηση ενέργειας) για να απενεργοποιηθεί (OFF) ή να ενεργοποιηθεί (ON) η λειτουργία.

Στην επάνω γραμμή της αρχικής σελίδας, το αντίστοιχο σύμβολο (B4) δείχνει ότι η λειτουργία έχει ενεργοποιηθεί.

Σημείωση:

Όταν η εξοικονόμηση ενέργειας είναι ενεργή, η παροχή μπορεί να διαρκέσει μερικά δευτερόλεπτα.

6.9 Θερμοκρασία καφέ

Αν επιθυμείτε να αλλάξετε τη θερμοκρασία του νερού με την οποία βγαίνει ο καφές, προχωρήστε με τον ακόλουθο τρόπο:

1. Πατήστε «COFFEE TEMPERATURE»: στην οθόνη εμφανίζονται οι επιλεγμένες τιμές (η τρέχουσα τιμή έχει υπογραμμιστεί)
2. Πατήστε την τιμή που επιθυμείτε να ρυθμίσετε (LOW, MEDIUM, HIGH).

Σημείωση:

Η διακύμανση της θερμοκρασίας είναι πιο αποτελεσματική στα ροφήματα με μεγαλύτερη ποσότητα νερού.

6.10 Σκληρότητα νερού

Για τις οδηγίες που αφορούν τη ρύθμιση της σκληρότητας του νερού, ανατρέξτε στο κεφάλαιο "15. Προγραμματισμός της σκληρότητας του νερού".

6.11 Set language (ρύθμιση γλώσσας)

Εάν θέλετε να αλλάξετε τη γλώσσα της οθόνης, ενεργήστε ως εξής:

1. Πατήστε «SET LANGUAGE» (ΡΥΘΜΙΣΗ ΓΛΩΣΣΑΣ).
2. Πατήστε τη σημαία που αντιστοιχεί στην επιθυμητή γλώσσα (πατήστε τα βέλη κύλισης ← ή → για να δείτε όλες τις διαθέσιμες γλώσσες).

6.12 Ακουστικό σήμα

Με τη λειτουργία αυτή ενεργοποιείται ή απενεργοποιείται η ηχητική ειδοποίηση που μεταδίδει η μηχανή σε κάθε πάτημα των εικονιδίων και σε κάθε τοποθέτηση/αφαίρεση των εξαρτημάτων. Για την απενεργοποίηση ή την εκ νέου ενεργοποίηση του ακουστικού σήματος προχωρήστε με τον ακόλουθο τρόπο:

1. Πατήστε «BEEP» (ακουστικό σήμα) για απενεργοποίηση (OFF) ή ενεργοποίηση (ON) της λειτουργίας

6.13 "Default Values" ("εργοστασιακές ρυθμίσεις")

Με αυτή τη λειτουργία επαναφέρονται όλες οι ρυθμίσεις του μενού και όλες οι ρυθμίσεις ποσότητας για όλα τα προφίλ, επιστρέφοντας στις εργοστασιακές τιμές (εκτός από τη γλώσσα που παραμένει εκείνη που έχει ήδη ρυθμιστεί).

Για την αποκατάσταση των εργοστασιακών τιμών προχωρήστε με τον ακόλουθο τρόπο:

1. Πατήστε «DEFAULT VALUES» (Εργοστασιακές ρυθμίσεις): πατήστε (OK ✓) για να επιστρέψετε στις εργοστασιακές ρυθμίσεις (ή πατήστε ← για να ακυρώσετε την ενέργεια).
2. Πατήστε (OK ✓) για να επικυρώσετε.

6.14 Στατιστικά

Με αυτή τη λειτουργία εμφανίζονται τα στατιστικά στοιχεία της μηχανής. Για την εμφάνισή τους, προχωρήστε με τον ακόλουθο τρόπο:

1. Πατήστε «STATISTICS» (Στατιστικά) και ελέγξτε όλα τα στατιστικά στοιχεία αλλάζοντας τις ενδείξεις με τα βέλη κύλισης ← ή → (B7).

6.15 Εξατομικευμένο προφίλ

Για να προσαρμόσετε το τρέχον εικονίδιο προφίλ, προχωρήστε ως εξής:









1. Πατήστε «CUSTOMIZE PROFILE» (εξατομικευμένο προφίλ)
2. Πατήστε το εικονίδιο που θέλετε: στην αρχική σελίδα εμφανίζεται η επάνω λωρίδα με το χρώμα του εικονιδίου.

6.16 Άδειασμα κυκλώματος

Για επιλογή της λειτουργίας, προχωρήστε με τον ακόλουθο τρόπο:

1. Πατήστε «» (C6) για να εισέλθετε στο μενού.
2. Πατήστε τα βέλη κύλισης ← ή → (B7) έως ότου εμφανιστεί η ένδειξη «Maintenance» (Συντήρηση).
3. Πατήστε (OK ✓).
4. Πατήστε τα βέλη κύλισης ← ή → μέχρι να εμφανιστεί η επιθυμητή ένδειξη.
5. Πατήστε (OK ✓) για να επιλέξετε.
6. Πατήστε (OK ✓) για να επικυρώσετε ή ← για να επιστρέψετε στην προηγούμενη οθόνη.

Ακολουθήστε τον οδηγό της διαδικασίας:

- Αφαιρέστε και αδειάστε το δοχείο για τα κατακάθια του καφέ (A23). Πατήστε .
- Αδειάστε τον δίσκο συλλογής σταγόνων (A22) και επανατοποθετήστε τον μαζί με το δοχείο για τα κατακάθια και τη σάρα (A21). Πατήστε .
- Τοποθετήστε ένα δοχείο κάτω από τον εγχυτήρα καφέ (A17) και κάτω από τον εγχυτήρα ζεστού νερού (F). Πατήστε .
- Η συσκευή εκτελεί ξέβγαλμα από το ακροφύσιο καφέ.
- Αφαιρέστε το δοχείο (A12), αδειάστε το εντελώς και έπειτα πατήστε .
- (Αν το φίλτρο είναι τοποθετημένο) Αφαιρέστε από το δοχείο το φίλτρο (D4) και έπειτα πατήστε .
- Επανατοποθετήστε το δοχείο και έπειτα πατήστε .
- Περιμένετε έως ότου το μηχάνημα εκτελέσει το άδειασμα (Προσοχή: ζεστό νερό από τα ακροφύσια!). Καθώς το κύκλωμα αδειάζει, η συσκευή μπορεί να εκπέμπει περισσότερο θόρυβο: πρόκειται για κανονική λειτουργία της μηχανής.
- Αφαιρέστε, αδειάστε και επανατοποθετήστε τον δίσκο συλλογής σταγόνων και έπειτα πατήστε .
- Μόλις ολοκληρωθεί η σειρά των ενεργειών, πατήστε . Η μηχανή προχωρά σε σβήσιμο.







Σημείωση:

Κατά την επόμενη ενεργοποίηση η μηχανή απαιτεί την πλήρωση του κυκλώματος: ακολουθήστε τις οδηγίες από το σημείο 3 ως το σημείο 5 της παραγράφου "3. Αρχική ρύθμιση της συσκευής".

7. ΠΡΟΕΤΟΙΜΑΣΙΑ ΤΟΥ ΚΑΦΕ



7.1 Προσωρινή διαφοροποίηση του αρώματος του καφέ

Για να αλλάξετε προσωρινά το άρωμα του καφέ των αυτόματων συνταγών, πατήστε  (C4):

	Προσωπικό (αν προγραμματίσετε) / Standard
	EXTRA LIGHT (πολύ ελαφρύ)
	LIGHT (ελαφρύ)
	MEDIUM (μεσαίο)
	STRONG (δυνατό)
	EXTRA-STRONG (έξτρα δυνατό)

















	(δείτε "7.4 Προετοιμασία του καφέ χρησιμοποιώντας προ-αλεσμένο καφέ")
---	---

Σημείωση:

- Η μεταβολή του αρώματος δεν αποθηκεύεται στη μνήμη και κατά την επόμενη αυτόματη παρασκευή η συσκευή επιλέγει την προκαθορισμένη τιμή (my .
- Αν η παρασκευή δεν εκτελεστεί εντός μερικών δευτερολέπτων από την προσωρινή εξατομίκευση του αρώματος, τότε το άρωμα επανέρχεται στην προκαθορισμένη τιμή (my .

7.2 Επιλογή της ποσότητας του καφέ

Πατήστε το πλήκτρο   (E6):

my 	Προσωπικό (αν προγραμματίσετε) / Standard
   	SMALL SIZE (μικρή ποσότητα)
  	MEDIUM SIZE (μεσαία ποσότητα)
   	LARGE SIZE (μεγάλη ποσότητα)
   	X-LARGE SIZE (πολύ μεγάλη ποσότητα)

Μετά την παροχή, η ρύθμιση της ποσότητας επιστρέφει στην τιμή my .

7.3 Προετοιμασία του καφέ χρησιμοποιώντας καφέ σε κόκκους



Προσοχή!

Μη χρησιμοποιείτε πράσινους, καραμελωμένους ή ζαχαρωμένους κόκκους καφέ γιατί μπορεί να κολλήσουν στον μύλο και να τον αχρηστεύσουν.

- Εισάγετε τον καφέ σε κόκκους στο αντίστοιχο δοχείο (A3) (εικ. 12).
- Τοποθετήστε ένα φλιτζάνι κάτω από τον εγχυτήρα καφέ (A9) (εικ. 13).
- Χαμηλώστε τον εγχυτήρα με τρόπο που να προσεγγίζει όσο το δυνατό περισσότερο τα φλιτζάνια (εικ. 14): με τον τρόπο αυτό έχετε καλύτερο αφρό.
- Επιλέξτε τον καφέ που επιθυμείτε:
 - ESPRESSO
 - LONG
 - COFFEE
 - DOPPIO+
 - 2X ESPRESSO

5. Η προετοιμασία αρχίζει και στην οθόνη εμφανίζεται το εικονίδιο του επιλεγμένου ροφήματος και μια γραμμή εξέλιξης που γεμίζει σιγά-σιγά όσο προχωρά η προετοιμασία.

Σημείωση:



- Μπορείτε να παρασκευάσετε ταυτόχρονα 2 φλιτζάνια ESPRESSO πατώντας  κατά τη διάρκεια της παρασκευής 1 Espresso (η εικόνα παραμένει στην οθόνη για μερικά δευτερόλεπτα στην αρχή της παρασκευής).
- Ενώ το μηχάνημα ετοιμάζει τον καφέ, η παροχή μπορεί να σταματήσει οποιαδήποτε στιγμή πατώντας .

Μόλις ολοκληρωθεί η προετοιμασία, η μηχανή είναι έτοιμη για νέα χρήση.

Σημείωση!

- Κατά τη διάρκεια της χρήσης θα εμφανιστούν στην οθόνη κάποια μηνύματα (FILL TANK - ΓΕΜΙΣΤΕ ΤΟ ΔΟΧΕΙΟ -, EMPTY GROUNDS CONTAINER, ΑΔΕΙΑΣΤΕ ΤΟ ΔΟΧΕΙΟ ΓΙΑ ΤΑ ΚΑΤΑΚΑΘΙΑ, κλπ.) των οποίων η σημασία αναφέρεται στο κεφάλαιο "18. Μηνύματα που εμφανίζονται στην οθόνη".
- Για πιο ζεστό καφέ, ανατρέξτε στην παράγραφο "7.6 Συμβουλές για πιο ζεστό καφέ".
- Αν ο καφές βγαίνει σε σταγόνες ή ελάχιστα συμπαγής με λίγη κρέμα ή πολύ κρύος διαβάστε τις συμβουλές που αναφέρονται στην παράγραφο "7.5 Ρύθμιση του μύλου του καφέ" και στο κεφάλαιο "19. Επίλυση προβλημάτων".
- Η παρασκευή κάθε καφέ μπορεί να γίνει βάσει των προσωπικών σας προτιμήσεων (δείτε κεφάλαιο "6.6 Ρυθμίσεις ροφημάτων  και "11. Προγραμματισμός και επιλογή").

Σημείωση:

- Ενώ εκτελείται η παρασκευή του καφέ από τη μηχανή, υπάρχει η δυνατότητα διακοπής ανά πάσα στιγμή πατώντας «STOP» ή  (C3).
- Μόλις ολοκληρωθεί η παρασκευή, εάν επιθυμείτε να αυξήσετε την ποσότητα του καφέ στο φλιτζάνι, αρκεί να πατήσετε (εντός 3 δευτερολέπτων) . Μόλις λάβετε την επιθυμητή ποσότητα, διακόψτε πατώντας .

Μόλις ολοκληρωθεί η προετοιμασία, η μηχανή είναι έτοιμη για νέα χρήση.

Σημείωση:

- Κατά τη διάρκεια της χρήσης, θα εμφανιστούν στην οθόνη κάποια μηνύματα (Fill tank - Γεμίστε το δοχείο, Empty grounds container - Αδειάστε το δοχείο για τα κατακάθια, κλπ.) των οποίων η σημασία αναφέρεται στο κεφάλαιο "19. Επίλυση προβλημάτων".
- Για να έχετε πιο ζεστό καφέ συμβουλευτείτε την παράγραφο «7.6 Συμβουλές για πιο ζεστό καφέ».
- Αν ο καφές βγαίνει σε σταγόνες ή ελάχιστα συμπαγής με λίγη κρέμα ή





πολύ κρύος διαβάστε τα όσα αναφέρονται στο κεφάλαιο "19. Επίλυση προβλημάτων".

- Για να εξατομικεύσετε τα ροφήματα ανάλογα με τις προτιμήσεις σας, ανατρέξτε στο κεφάλαιο "11. Προγραμματισμός και επιλογή".



7.4 Προετοιμασία του καφέ χρησιμοποιώντας προ-αλεσμένο καφέ

Προσοχή!

- Μη βάζετε ποτέ προαλεσμένο καφέ με τη μηχανή σβηστή, για να αποφύγετε το διασκορπισμό του στο εσωτερικό της. Σε αυτή την περίπτωση η μηχανή θα μπορούσε να υποστεί βλάβη.
- Μη χρησιμοποιείτε ποτέ περισσότερο από 1 μεζούρα κοφτή (D2), διαφορετικά το εσωτερικό της μηχανής μπορεί να λερωθεί και το χωνί (A4) να μπουκώσει.
- Αν χρησιμοποιείτε προαλεσμένο καφέ, μπορείτε να χρησιμοποιήσετε μόνο ένα φλιτζάνι τη φορά.

1. Πατήστε επανειλημμένα το κουμπί  (C4) έως ότου η οθόνη δείξει «».
2. Επιλέξτε τον καφέ που επιθυμείτε:
 - ESPRESSO
 - LONG
 - COFFEE
3. Ανοίξτε το καπάκι του χωνιού αλεσμένου καφέ (A3), επιβεβαιώστε ότι δεν είναι φραγμένο και έπειτα τοποθετήστε μια κοφτή μεζούρα αλεσμένου καφέ.
4. Τοποθετήστε ένα φλιτζάνι κάτω από τα ακροφύσια παροχής καφέ (A17) (εικ. 12).
5. Πατήστε  (ή πατήστε  για να ακυρώσετε την ενέργεια).
6. Η προετοιμασία ξεκινά και στην οθόνη εμφανίζεται το επιλεγμένο ρόφημα και μια γραμμή προόδου που γεμίζει σιγά-σιγά όσο προχωρά η προετοιμασία.

Σημείωση:

Μόλις ολοκληρωθεί η παρασκευή, εάν επιθυμείτε να αυξήσετε την ποσότητα του καφέ στο φλιτζάνι, αρκεί να πατήσετε (εντός 3 δευτερολέπτων) . Μόλις λάβετε την επιθυμητή ποσότητα, διακόψτε πατώντας .

Προσοχή! Παρασκευή καφέ LONG:

Στη μέση της παρασκευής, η μηχανή σας ζητά να τοποθετήσετε άλλη μία κοφτή μεζούρα αλεσμένου καφέ: εκτελέστε την ενέργεια και πατήστε .

Σημείωση:

- Αν η λειτουργία "Energy Saving" ("Εξοικονόμηση ενέργειας") είναι ενεργή, η παροχή του πρώτου καφέ μπορεί να απαιτήσει μερικά δευτερόλεπτα αναμονής.

- Κατά τη διάρκεια της χρήσης, θα εμφανιστούν στην οθόνη κάποια μηνύματα (Fill tank - Γεμίστε το δοχείο, Empty grounds container - Αδειάστε το δοχείο για τα κατακάθια, κλπ.) των οποίων η σημασία αναφέρεται στο κεφάλαιο "19. Επίλυση προβλημάτων".
- Για πιο ζεστό καφέ, ανατρέξτε στην παράγραφο "7.6 Συμβουλές για πιο ζεστό καφέ".
- Αν ο καφές βγαίνει σε σταγόνες ή ελάχιστα συμπαγής με λίγη κρέμα ή πολύ κρύος διαβάστε τα όσα αναφέρονται στο κεφάλαιο "19. Επίλυση προβλημάτων".

7.5 Ρύθμιση του μύλου του καφέ

Ο μύλος του καφέ δεν θα πρέπει να ρυθμιστεί, τουλάχιστον στην αρχή, γιατί έχει ρυθμιστεί από το εργοστάσιο έτσι ώστε να επιτυγχάνεται η σωστή παροχή του καφέ.

Ωστόσο, αφού φτιάξετε τους πρώτους καφέδες, εάν η παροχή δεν είναι αρκετά συμπαγής και με λίγη κρέμα ή πολύ αργή (σε σταγόνες), θα πρέπει να τη διορθώσετε από το διακόπτη ρύθμισης του βαθμού άλεσης (A8) (εικ. 13).

Σημείωση:

Ο διακόπτης ρύθμισης θα πρέπει να περιστρέφεται μόνο ενώ ο μύλος βρίσκεται σε λειτουργία στο αρχικό στάδιο προετοιμασίας των ροφημάτων του καφέ.

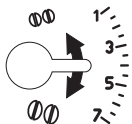

Αν ο καφές βγαίνει πολύ αργά ή δεν βγαίνει καθόλου, στρέψτε δεξιόστροφα μία φορά προς τον αριθμό 7.

Για να έχετε, αντίθετα, μια παροχή καφέ πιο συμπαγή και για να βελτιώσετε οπτικά την κρέμα, γυρίστε αριστερόστροφα ένα

κλικ προς τον αριθμό 1 (δεν γίνεται πάντα από ένα κλικ τη φορά, διαφορετικά ο καφές μπορεί να βγαίνει σε σταγόνες).

Το αποτέλεσμα αυτής της διόρθωσης γίνεται εμφανές μόνο μετά την διαδοχική παρασκευή τουλάχιστον 2 καφέδων. Αν μετά από αυτή τη ρύθμιση δεν έχετε το επιθυμητό αποτέλεσμα, θα πρέπει να επαναλάβετε τις διορθώσεις περιστρέφοντας το κουμπί κατά μία ακόμη θέση.

7.6 Συμβουλές για πιο ζεστό καφέ

Για πιο ζεστό καφέ σας συμβουλευόμαστε:

- προχωρήστε σε ξέβγαλμα, επιλέγοντας τη λειτουργία «Ξέβγαλμα» του μενού ρυθμίσεων (παράγραφος "6.3 Ξέβγαλμα (☺)").
- ζεστώνετε με ζεστό νερό και τα φλιτζάνια (χρησιμοποιήστε τη λειτουργία ζεστού νερού, δείτε κεφάλαιο "10. Παροχή ζεστού νερού").
- αυξήστε τη θερμοκρασία του καφέ στο μενού "Settings" ("Ρυθμίσεις") (δείτε παράγραφο "6.9 Θερμοκρασία καφέ (☺)"). Η διακύμανση των θερμοκρασιών είναι πιο αποτελεσματική στα ροφήματα με μεγαλύτερη ποσότητα νερού.

8. ΚΑΝΑΤΑ ΚΑΦΕ

Το ρόφημα αυτό, με βάση τον καφέ espresso, είναι μια ελαφριά και ισορροπημένη συνταγή, με ένα λεπτό στρώμα κρέμας, ιδανικό για να το μοιραστείτε με την παρέα σας.

1. Πατήστε τα βέλη κύλισης (←) ή (→) (B7) έως ότου εμφανιστεί η ένδειξη «COFFEE POT» (ΚΑΝΑΤΑ ΚΑΦΕ).
2. Πατήστε «COFFEE POT» (ΚΑΝΑΤΑ ΚΑΦΕ).
3. Επιλέξτε την επιθυμητή ένταση ανά φλιτζάνι και τον αριθμό των επιθυμητών παρασκευών: έπειτα πατήστε για να επικυρώσετε.

Ένταση ανά φλιτζάνι	Ποσότητα στο φλιτζάνι*	Αριθμός παρασκευών
Extra mild (Πολύ ήπιος)	Πολύ μεγάλο φλιτζάνι (≈ 250 ml)	από 1 ως 3
Mild (Ήπιος)	Μεγάλο φλιτζάνι (≈ 190 ml)	από 1 ως 4
Medium (Μέτριος)	Μεσαίο φλιτζάνι (≈ 150 ml)	από 1 ως 5
Strong (Δυνατός)	Μικρό φλιτζάνι (≈ 125 ml)	από 1 ως 6

* Οι ποσότητες που αναφέρονται είναι κατά προσέγγιση και ενδέχεται να διαφέρουν ανάλογα με τον τύπο καφέ.

4. Γεμίστε το δοχείο νερού (A12) και το δοχείο κόκκων (A1) (εικ. 15): μόλις βεβαιωθείτε ότι η ποσότητα νερού και καφέ επαρκούν για την παρασκευή, πατήστε .
5. Τοποθετήστε την κανάτα (D6) κάτω από τον εγχυτήρα καφέ (A17) (εικ. 16).
6. Ύστερα από λίγα δευτερόλεπτα, η συσκευή ξεκινά αυτόματα την προετοιμασία. Στην οθόνη εμφανίζεται το επιλεγμένο ρόφημα καθώς και μια γραμμή προόδου που γεμίζει σταδιακά καθώς εκτελείται η παρασκευή.

Μόλις ολοκληρωθεί η προετοιμασία, η μηχανή είναι έτοιμη για νέα χρήση.

Σημείωση:

- (C3): πιέστε εάν επιθυμείτε να διακόψετε εντελώς την προετοιμασία και να επιστρέψετε σε κατάσταση για εκ νέου χρήση.

ΠΡΟΕΙΔΟΠΟΙΗΣΕΙΣ ΑΣΦΑΛΕΙΑΣ:

Αφού ετοιμάσετε την κανάτα του καφέ, αφήστε τη μηχανή να κρυώσει για 5 λεπτά προτού ετοιμάσετε κάποιο άλλο ρόφημα. Κίνδυνος υπερθέρμανσης!

9. ΠΡΟΕΤΟΙΜΑΣΙΑ ΡΟΦΗΜΑΤΩΝ ΜΕ ΓΑΛΑ

Σημείωση:

Προκειμένου να μην έχετε ένα γάλα με λίγο αφρό ή με μεγάλες φουσκάλες, να καθαρίζετε πάντα το καπάκι του γάλακτος (E1) και το ακροφύσιο του ζεστού νερού (A15) σύμφωνα με την περιγραφή στις παραγράφους "9.4 Καθαρισμός του δοχείου γάλακτος μετά από κάθε χρήση", "13.10 Καθαρισμός του δοχείου γάλακτος (D)" και "13.11 Καθαρισμός του μπεκ ζεστού νερού".

9.1 Γεμίστε και ασφαλίστε το δοχείο γάλακτος

1. Πιέστε τα κουμπιά απασφάλισης (E4) και σηκώστε το καπάκι του δοχείου γάλακτος (E1) (εικ. 17).
2. Γεμίστε το δοχείο γάλακτος (E6) με αρκετή ποσότητα γάλακτος, χωρίς να ξεπεράσετε το επίπεδο MAX πάνω στο δοχείο (εικ. 18).
3. Βεβαιωθείτε ότι ο σωλήνας αναρρόφησης του γάλακτος (E5) έχει τοποθετηθεί καλά στην ειδική υποδοχή στον πάτο του καπακιού του δοχείου γάλακτος (εικ. 19).
4. Ξανατοποθετήστε το καπάκι πάνω στο δοχείο γάλακτος.
5. Εφόσον υπάρχει, αφαιρέστε τον εγχυτήρα ζεστού νερού (F) πατώντας το κουμπί απασφάλισης (F1) (εικ. 10).
6. Ασφαλίστε πιέζοντας προς τα κάτω το δοχείο στο ακροφύσιο (A15) (εικ. 11): η μηχανή εκπέμπει ένα ηχητικό σήμα (εφόσον είναι ενεργό).
7. Τοποθετήστε ένα φλιτζάνι αρκετά μεγάλο κάτω από τα ακροφύσια παροχής καφέ (A17) και κάτω από τον σωλήνα παροχής αφρόγαλου (E3).
8. Ακολουθήστε τις υποδείξεις που αναφέρονται παρακάτω για κάθε συγκεκριμένη λειτουργία.

Σημείωση:

- Για να επιτύχετε πιο πυκνό και ομοιογενή αφρό, θα πρέπει να χρησιμοποιήσετε αποβουτυρωμένο ή ημι-αποβουτυρωμένο γάλα και σε θερμοκρασία ψυγείου (περίπου 5°).
- Η ποιότητα του αφρού μπορεί να διαφέρει ανάλογα με:
 - τον τύπο του γάλακτος ή του φυτικού ροφήματος,
 - τη μάρκα που χρησιμοποιείτε,
 - τα συστατικά και τη θρεπτική αξία.
- Αν ο τρόπος "Energy saving" (εξοικονόμηση ενέργειας) έχει ενεργοποιηθεί, η παροχή του ζεστού νερού μπορεί να απαιτήσει λίγο χρόνο αναμονής.

9.2 Ρυθμίστε την ποσότητα αφρού

Περιστρέφοντας το διακόπτη ρύθμισης αφρού (E2), επιλέγετε την ποσότητα αφρού γάλακτος που θα παρέχεται κατά την προετοιμασία των ροφημάτων γάλακτος.

Θέση λαβής	Περιγραφή	Συνίσταται για...
	No froth (Χωρίς αφρό)	HOT MILK ("ΖΕΣΤΟ ΓΑΛΑ") (χωρίς αφρόγαλα) / CAFFELATTE



	Little froth (με λίγο αφρό)	LATTE MACCHIATO/ ("ΓΑΛΑ ΜΕ ΚΑΦΕ") FLAT WHITE
	Max. froth (με πολύ αφρό)	CAPPUCCINO/ CAPPUCCINO+ / CAPPUCCINO MIX /HOT MILK (ΖΕΣΤΟ ΓΑΛΑ) (με αφρό)

9.3 Αυτόματη προετοιμασία των ροφημάτων με βάση το γάλα

1. Γεμίστε και ασφαλίστε το δοχείο γάλακτος (E) όπως περιγράφεται παραπάνω.
2. Επιλέξτε το ρόφημα που επιθυμείτε
 - CAPPUCCINO
 - LATTE MACCHIATO ("ΓΑΛΑ ΜΕ ΚΑΦΕ")
 - MILK (ζεστό γάλα)
 - CAPPUCCINO+
 - CAPPUCCINO MIX
 - CAFFELATTE
 - FLAT WHITE
3. Στην οθόνη η μηχανή συνιστά την περιστροφή του κουμπιού ρύθμισης αφρού (E2) με βάση το αφρόγαλο της αρχικής συνταγής: στη συνέχεια στρέψτε το κουμπί που βρίσκεται στο καπάκι του δοχείου γάλακτος.
4. Μετά από μερικά δευτερόλεπτα, η μηχανή ξεκινά αυτόματα την προετοιμασία αρχίζει και στην οθόνη εμφανίζεται το εικονίδιο του επιλεγμένου ροφήματος και μια γραμμή εξέλιξης που γεμίζει σιγά-σιγά όσο προχωρά η προετοιμασία.

Μόλις ολοκληρωθεί η προετοιμασία, η μηχανή είναι έτοιμη για νέα χρήση.

Σημείωση: Γενικές οδηγίες για όλες τις παρασκευές με βάση το γάλα



-  (C3): πιέστε αν επιθυμείτε να διακόψετε εντελώς την προετοιμασία και να επιστρέψετε στην κεντρική οθόνη.
-  : πατήστε για να διακόψετε την παροχή γάλακτος ή καφέ και περάστε στην επόμενη παροχή (εφόσον προβλέπεται) για να ολοκληρώσετε το ρόφημα.
- Μόλις ολοκληρωθεί η παροχή, εάν επιθυμείτε να αυξήσετε την ποσότητα καφέ στο φλιτζάνι, πατήστε «EXTRA».
- Μην αφήνετε για πολύ ώρα το δοχείο του γάλακτος εκτός ψυγείου: όσο περισσότερο αυξάνει η θερμοκρασία του γάλακτος (5°C ιδανική), τόσο χειρότερη είναι η ποιότητα του αφρού.
- Τα ροφήματα μπορούν να εξατομικευτούν (δείτε κεφάλαιο "11. Προγραμματισμός και επιλογή").

9.4 Καθαρισμός του δοχείου γάλακτος μετά από κάθε χρήση

Μετά από τη χρήση των λειτουργιών του γάλακτος θα πρέπει να προβείτε σε καθαρισμό του καπακιού του συστήματος αφρόγαλου:

1. Αφήστε το δοχείο γάλακτος μέσα (E) στο μηχανήμα (δεν χρειάζεται να αδειάσετε το δοχείο του γάλακτος)
2. Τοποθετήστε ένα φλιτζάνι ή κάποιο άλλο δοχείο κάτω από το σωλήνα παροχής του αφρόγαλου.
3. Στρέψτε το κουμπί ρύθμισης αφρού (E2) στο "CLEAN" ("ΚΑΘΑΡΙΣΜΟΣ") (εικ. 20): στην οθόνη εμφανίζεται μια μπάρα προόδου που γεμίζει σιγά-σιγά καθώς η λειτουργία εξελίσσεται και εμφανίζεται το μήνυμα, "Cleaning underway" ("Καθαρισμός σε εξέλιξη"). Ο καθαρισμός διακόπτεται αυτόματα.
4. Επαναφέρετε το κουμπί ρύθμισης σε μία από τις επιλογές του αφρού.
5. Αφαιρέστε το δοχείο του γάλακτος και καθαρίστε το ακροφύσιο ατμού (A15) με ένα σφουγγάρι (εικ. 21).

Σημείωση:

- Αν πρέπει να παρασκευάσετε περισσότερα φλιτζάνια ροφημάτων με βάση το γάλα, προχωρήστε στον καθαρισμό του δοχείου γάλακτος μετά από την τελευταία παρασκευή. Για να προχωρήσετε στις επόμενες παρασκευές, όταν εμφανίζεται το μήνυμα για τη λειτουργία CLEAN, πατήστε .
- Αν ο καθαρισμός δεν εκτελείται, στην οθόνη εμφανίζεται το σύμβολο  για να σας υπενθυμίσει ότι πρέπει να εκτελέσετε τον καθαρισμό του δοχείου γάλακτος.
- Το δοχείο με το γάλα μπορεί να διατηρηθεί στο ψυγείο.
- Σε μερικές περιπτώσεις, για να γίνει ο καθαρισμός, θα πρέπει να περιμένετε να θερμανθεί η μηχανή.

10. ΠΑΡΟΧΗ ΖΕΣΤΟΥ ΝΕΡΟΥ









1. Επιβεβαιώστε ότι ο εγχυτήρας ζεστού νερού (F) έχει ασφαλιστεί σωστά στο ακροφύσιο ζεστού νερού (A15).
2. Τοποθετήστε ένα σκεύος κάτω από το σύστημα παροχής (όσο πιο κοντά γίνεται ώστε να αποφύγετε πιτσιλιές).
3. Πατήστε «HOT WATER» (ζεστό νερό) στην οθόνη εμφανίζεται η αντίστοιχη εικόνα και μια γραμμή προόδου που γεμίζει σιγά-σιγά όσο προχωρά η προετοιμασία
4. Η μηχανή παρέχει το ζεστό νερό και στη συνέχεια διακόπτει αυτόματα την παροχή. Για να διακόψετε χειροκίνητα την παροχή ζεστού νερού πατήστε .

Σημείωση!

- Αν ο τρόπος "Energy saving" ("εξοικονόμηση ενέργειας") έχει ενεργοποιηθεί, η παροχή του ζεστού νερού μπορεί να απαιτήσει λίγο χρόνο αναμονής.
- Η παροχή του ζεστού νερού μπορεί να εξατομικευθεί (δείτε κεφάλαιο "11. Προγραμματισμός και επιλογή").

11. ΠΡΟΓΡΑΜΜΑΤΙΣΜΟΣ ΚΑΙ ΕΠΙΛΟΓΗ

Άρωμα (για τα ροφήματα για τα οποία προβλέπεται) και ποσότητα για τα ροφήματα που μπορείτε να προετοιμάσετε βάσει των προσωπικών σας ρυθμίσεων.

1. Πατήστε  (C5).
2. Πατήστε τα βέλη κύλισης  ή  έως ότου εμφανιστεί το επιθυμητό ρόφημα: θα πρέπει να τοποθετηθούν τα σχετικά εξαρτήματα.
3. (Μόνο για ροφήματα με βάση τον καφέ) «CHOOSE COFFEE AROMA» («επιλέξτε άρωμα καφέ»): Επιλέξτε το επιθυμητό άρωμα πατώντας «->» ή «+» και πατήστε .
4. «COFFEE QUANTITY, STOP TO SAVE» (ποσότητα καφέ, πατήστε stop για αποθήκευση): Η προετοιμασία αρχίζει και η μηχανή εμφανίζει την οθόνη των προσωπικών επιλογών για τη γεύση του που απεικονίζεται από μία κατακόρυφη γραμμή. Ο αστερίσκος δίπλα στη γραμμή δείχνει την τρέχουσα ρύθμιση.
5. Όταν η γεύση βρίσκεται στην ελάχιστη δυνατή στάθμη, στην οθόνη εμφανίζεται η επιγραφή .
6. Πατήστε  όταν στο φλιτζάνι πέσει η επιθυμητή ποσότητα
7. «SAVE NEW SETTINGS?» (αποθήκευση νέων τιμών) Πατήστε  για αποθήκευση (ή  για ακύρωση).

Η συσκευή επιβεβαιώνει αν οι τιμές έχουν αποθηκευτεί ή όχι (ανάλογα με την προηγούμενη επιλογή): πατήστε .

Η μηχανή επιστρέφει στην αρχική σελίδα.

Σημείωση:

- Στην οθόνη εμφανίζεται "STOP" μόλις επιτευχθεί η ελάχιστη ποσότητα που μπορείτε να ρυθμίσετε.
- "STOP": πατήστε το κουμπί για να διακόψετε την παροχή του γάλακτος ή του καφέ και να περάσετε στην επόμενη παροχή (εφόσον προβλέπεται) για να ολοκληρώσετε το ρόφημα.
- Μόλις ολοκληρωθεί η παροχή, εάν θέλετε να αυξήσετε την ποσότητα του καφέ στο φλιτζάνι, πατήστε το κουμπί που αντιστοιχεί στο "EXTRA".
- Μπορείτε να βγείτε από τον προγραμματισμό πατώντας «ESC»: οι τιμές δεν αποθηκεύονται.

Πίνακας ποσοτήτων ροφημάτων		
Ρόφημα	Σταθερή ποσότητα	Προγραμματιζόμενη ποσότητα
ESPRESSO	40 ml	20-180 ml
LONG	160 ml	115-250 ml
COFFEE	180 ml	100-240 ml
DOPPIO+	120 ml	80-180 ml

HOT WATER (ΖΕΣΤΟ ΝΕΡΟ)	250 ml	20-420 ml
-----------------------------------	--------	-----------

12. ΑΠΟΘΗΚΕΥΣΤΕ ΤΟ ΔΙΚΟ ΣΑΣ ΠΡΟΦΙΛ ΧΡΗΣΤΗ

Σε αυτή τη συσκευή μπορείτε να αποθηκεύσετε 3 διαφορετικά προφίλ με το καθένα από αυτά να αντιστοιχεί σε μία διαφορετική εικόνα.

Σε κάθε προφίλ αποθηκεύονται στη μνήμη οι εξατομικεύσεις ΑΡΩΜΑΤΟΣ και ΕΝΤΑΣΗΣ των ροφημάτων «ΜΥ» (δείτε κεφάλαιο "11. Προγραμματισμός και επιλογή") και η σειρά με την οποία εμφανίζονται όλα τα ροφήματα γίνεται με βάση τη συχνότητα επιλογής.

Για να αποθηκεύσετε ένα προφίλ, πατήστε  : και επιλέξτε το επιθυμητό προφίλ.

Σημείωση!

- Προφίλ « GUEST» (ΕΠΙΣΚΕΠΤΗΣ): επιλέγοντας αυτό το προφίλ, μπορείτε να ετοιμάσετε ροφήματα με τις εργοστασιακές ρυθμίσεις.
- Για εξατομικευση του εικονιδίου προφίλ, ανατρέξτε στην παράγραφο "6.15 Εξατομικευμένο προφίλ".

13. ΚΑΘΑΡΙΣΜΟΣ

13.1 Καθαρισμός της μηχανής

Τα παρακάτω μέρη της μηχανής θα πρέπει να καθαρίζονται τακτικά:

- το εσωτερικό κύκλωμα της μηχανής,
- το δοχείο για κατακάθια καφέ (A23),
- ο δίσκος συλλογής σταγόνων (A22) και η σχάρα δίσκου (A21),
- το δοχείο νερού (A12),
- τα στόμια παροχής καφέ (A17),
- το χωνί για την εισαγωγή του αλεσμένου καφέ (A4),
- τον εγχυτήρα (A16) που είναι προσβάσιμος αφού ανοίξετε το πορτάκι πρόσβασης (A14),
- το δοχείο γάλακτος (E)
- το μπεκ ζεστού νερού (A15),
- το ακροφύσιο ζεστού νερού

Προσοχή!

- Για τον καθαρισμό της μηχανής, μη χρησιμοποιείτε διαλύτες ή διαβρωτικά απορρυπαντικά ή αλκοόλ. Με τις υπερυπόματες μηχανές De'Longhi δεν χρειάζεται να χρησιμοποιείτε χημικά πρόσθετα για τον καθαρισμό.
- Κανένα από τα εξαρτήματα της μηχανής δεν πρέπει να πλένεται σε πλυντήριο πιάτων εκτός από τη σχάρα του δίσκου (A21) και το δοχείο γάλακτος (E).
- Μη χρησιμοποιείτε αιχμηρά αντικείμενα για να αφαιρέσετε τα υπολείμματα του καφέ γιατί μπορεί να γρατζουνίσουν τις μεταλλικές και πλαστικές επιφάνειες.

13.2 Καθαρισμός του εσωτερικού κυκλώματος της μηχανής

Για περιόδους αχρησίας μεγαλύτερες των 3-4 ημερών συνιστάται, προτού χρησιμοποιήσετε τη μηχανή, να την ενεργοποιήσετε και να προβείτε:

- σε εκτέλεση 2/3 κύκλων ξεβγάλματος (δείτε παράγραφο "6.3 Ξεβγάλμα "),
- σε παροχή ζεστού νερού, για μερικά δευτερόλεπτα (κεφάλαιο "10. Παροχή ζεστού νερού").

Σημείωση:

Είναι φυσικό, μετά από την εκτέλεση αυτού του καθαρισμού, να υπάρχει νερό στο δοχείο με τα κατακάθια του καφέ (A23).

13.3 Καθαρισμός του δοχείου που περιέχει τα κατακάθια του καφέ

Η οθόνη δείχνει ότι το δοχείο με τα κατακάθια του καφέ (A23) είναι γεμάτο. Μέχρις ότου καθαριστεί το δοχείο από τα κατακάθια, το μηχάνημα δεν μπορεί να κάνει καφέ. Η συσκευή επισημαίνει ότι πρέπει να αδειάσει το δοχείο ακόμη και όταν δεν είναι γεμάτο, αν περάσουν 72 ώρες από την πρώτη προετοιμασία (για να γίνει σωστά η μέτρηση των 72 ωρών, το μηχάνημα δεν θα πρέπει να σβήσει καθόλου βάζοντας τον γενικό διακόπτη στη θέση 0).

Για προχωρήστε σε καθαρισμό (με το μηχάνημα αναμμένο):

- Ανοίξτε το πορτάκι πρόσβασης (A14) που βρίσκεται στο μπροστινό μέρος (εικ. 22), αφαιρέστε τον δίσκο συλλογής σταγόνων (A22)(εικ. 23), αδειάστε τον και καθαρίστε τον.
- Αδειάστε και καθαρίστε το δοχείο για τα κατακάθια με προσοχή ώστε να αφαιρέσετε όλα τα υπολείμματα που μπορεί να υπάρχουν στον πάτο: το πινέλο που παρέχεται διαθέτει σπάτουλα κατάλληλη για αυτή την εργασία.

Προσοχή!

Όταν βγάξετε το δοχείο συλλογής σταγόνων είναι **υποχρεωτικό** να αδειάζετε πάντα το δοχείο για τα κατακάθια του καφέ ακόμη και αν δεν είναι τελείως γεμάτο. Εάν δεν τον καθαρίσετε, φτιάχνοντας τους επόμενους καφέδες είναι πιθανόν να γεμίσει πάνω από το κανονικό το δοχείο για κατακάθια και να βουλώσει η μηχανή.

13.4 Καθαρισμός του δίσκου συλλογής σταγόνων και της σχάρας του δίσκου

Το δοχείο συλλογής σταγόνων (A22) διαθέτει έναν πλωτό δείκτη (A20) (κόκκινου χρώματος) που δείχνει τη στάθμη του νερού (εικ. 24). Προτού αυτός ο δείκτης αρχίσει να προεξέχει από τον δίσκο φιλτζανιών (A19), θα πρέπει να τον αδειάσετε και να τον καθαρίσετε, διαφορετικά το νερό μπορεί να ξεχειλίσει και να προκαλέσει βλάβη στη μηχανή, στην επιφάνεια στήριξης ή στη γύρω περιοχή.

Για να αφαιρέσετε το δίσκο συλλογής σταγόνων:

1. Ανοίξτε το πορτάκι πρόσβασης (A14) (εικ. 22).
2. Βγάλτε το δίσκο συλλογής σταγόνων και το δοχείο για τα κατακάθια του καφέ (A23) (εικ. 23)
3. Αφαιρέστε το δίσκο συλλογής σταγόνων και τη σχάρα δίσκου (A21), και έπειτα αδειάστε το δίσκο συλλογής σταγόνων και το δοχείο για τα κατακάθια και πλύνετε όλα τα εξαρτήματα: η σχάρα δίσκου μπορεί να πλυθεί και σε πλυντήριο πιάτων.
4. Τοποθετήστε και πάλι το δίσκο συλλογής σταγόνων μαζί με τη σχάρα και το δοχείο για τα κατακάθια καφέ.
5. Κλείστε το πορτάκι πρόσβασης.

13.5 Καθαρισμός του εσωτερικού της μηχανής

Κίνδυνος ηλεκτροπληξίας!

Πριν από οποιαδήποτε ενέργεια καθαρισμού των εσωτερικών μερών, θα πρέπει να σβήσετε τη μηχανή (δείτε κεφάλαιο "5. Σβήσιμο της συσκευής") και να την αποσυνδέσετε από την πρίζα. Μη βυθίζετε ποτέ τη συσκευή στο νερό.

1. Ελέγχετε τακτικά (περίπου μια φορά το μήνα) το εσωτερικό της μηχανής (στο οποίο έχετε πρόσβαση όταν αφαιρέσετε το δίσκο συλλογής σταγόνων-(A22)) για να βεβαιωθείτε ότι δεν είναι βρώμικο. Αν χρειάζεται, αφαιρέστε τα υπολείμματα του καφέ με το πινέλο (D5) που παρέχεται και με ένα σφουγγάρι.
2. Αναρροφήστε όλα τα υπολείμματα με μια ηλεκτρική σκούπα (εικ. 25).

13.6 Καθαρισμός του δοχείου νερού

1. Καθαρίζετε τακτικά (περίπου μια φορά το μήνα) και σε κάθε αντικατάσταση του φίλτρου αποσκλήρυνσης (D4) (αν προβλέπεται) το δοχείο νερού (A12) με ένα υγρό πανί και με λίγο ήπιο απορρυπαντικό.
2. Αφαιρέστε το φίλτρο (D4) (αν υπάρχει) και ξεπλύνετε με τρεχούμενο νερό.
3. Τοποθετήστε και πάλι το φίλτρο (αν προβλέπεται), γεμίστε τη δεξαμενή με φρέσκο νερό και επανατοποθετήστε τη.
4. (μόνο για μοντέλα με φίλτρο αποσκλήρυνσης) Παροχή 100ml νερού για την ενεργοποίηση του φίλτρου.

13.7 Καθαρισμός των ακροφυσίων παροχής καφέ

1. Καθαρίζετε τακτικά τα ακροφύσια παροχής καφέ (A17) με ένα σφουγγάρι ή ένα πανί (εικ. 26A).
2. Βεβαιωθείτε ότι οι οπές του ακροφυσίου του καφέ δεν έχουν μπουκώσει. Αν χρειάζεται, αφαιρέστε τα υπολείμματα του καφέ με μια οδοντογλυφίδα (εικ. 26B).

13.8 Καθαρισμός χωνιού για την εισαγωγή του προαλεσμένου καφέ

Τακτικά (περίπου μια φορά το μήνα) θα πρέπει να καθαρίζετε το χωνί εισαγωγής του αλεσμένου καφέ (A4). Ακολουθήστε τον παρακάτω τρόπο:

1. Ανοίξτε το καπάκι (A3).
2. Αφαιρέστε το χωνί (εικ. 27) και καθαρίστε το με το πινέλο που παρέχεται (D5).
3. Αν είναι απαραίτητο καθαρίστε το χωνί με ζεστό νερό και απορρυπαντικό πιάτων ή σε πλυντήριο πιάτων.
4. Επανατοποθετήστε το χωνί στη θέση του.
5. Ξανακλείστε το καπάκι.

13.9 Καθαρισμός του εγχυτήρα

Ο εγχυτήρας θα πρέπει να καθαρίζεται τουλάχιστον μια φορά το μήνα.

Προσοχή!

Ο εγχυτήρας δεν μπορεί να αφαιρεθεί όταν η μηχανή είναι αναμμένη.

1. Βεβαιωθείτε ότι η μηχανή έχει απενεργοποιηθεί σωστά (δείτε "5. Σβήσιμο της συσκευής").
2. Ανοίξτε το πορτάκι πρόσβασης (A14) (εικ. 22).
3. Αφαιρέστε τον δίσκο συλλογής σταγόνων (A22) και το δοχείο για τα κατακάθια (A23) (εικ. 23).
4. Πιέστε προς τα μέσα τα δύο κόκκινα κουμπιά απασφάλισης και ταυτόχρονα τραβήξτε τον εγχυτήρα προς τα έξω (εικ. 28).

Προσοχή!

ΞΕΒΓΑΛΤΕ ΜΟΝΟ ΜΕ ΝΕΡΟ

ΟΧΙ ΑΠΟΡΡΥΠΑΝΤΙΚΑ - ΟΧΙ ΠΛΥΝΤΗΡΙΟ ΠΙΑΤΩΝ

Καθαρίστε τον εγχυτήρα χωρίς να χρησιμοποιήσετε απορρυπαντικό γιατί ενδέχεται να προκληθεί ζημιά.

5. Βυθίστε τον εγχυτήρα για περίπου 5 λεπτά στο νερό και στη συνέχεια ξεπλύνετε τον κάτω από τη βρύση.
6. Μετά τον καθαρισμό, επανατοποθετήστε τον εγχυτήρα στο στηρίγμα και στον πείρο που βρίσκεται χαμηλά (εικ. 29), και έπειτα πατήστε στην ένδειξη PUSH μέχρι να ακουστεί το κλικ ασφάλισης (εικ. 30).

Σημείωση:

Αν ο εγχυτήρας δεν μπαίνει εύκολα, θα πρέπει (πριν από την τοποθέτηση) να τον φέρετε στη σωστή θέση πατώντας τον με δύναμη ταυτόχρονα από το πάνω και κάτω μέρος (εικ. 31).

7. Μόλις μπει, βεβαιωθείτε ότι τα δύο κόκκινα κουμπιά έχουν βγει προς τα έξω (εικ. 32).
8. Επανατοποθετήστε τον δίσκο συλλογής σταγόνων μαζί με το δοχείο για τα κατακάθια του καφέ.
9. Κλείστε το πορτάκι πρόσβασης.

13.10 Καθαρισμός του δοχείου γάλακτος (D)

Καθαρίστε το δοχείο γάλακτος μετά από κάθε παρασκευή με γάλα, σύμφωνα με την παρακάτω περιγραφή:

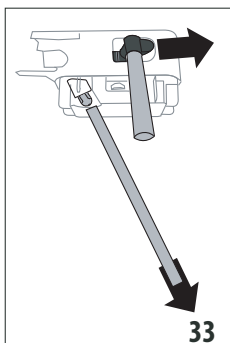

1. Πατήστε τα κουμπιά απασφάλισης (E4) και αφαιρέστε το καπάκι (E1) σηκώνοντάς το (εικ. 17).
2. Βγάλτε το σωλήνα παροχής γάλακτος (E3) και το σωλήνα αναρρόφησης (E5) (εικ. 33).
3. Βεβαιωθείτε ότι η οπή του συνδέτη του σωλήνα αναρρόφησης (E7) δεν είναι φραγμένη (εικ. 34).

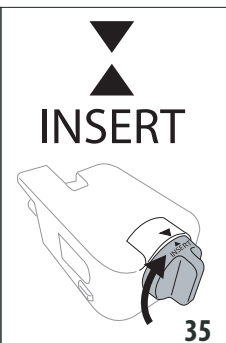
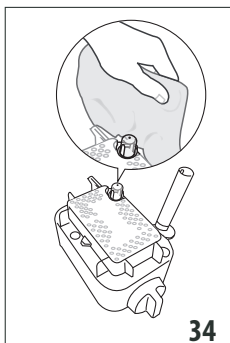

4. Περιστρέψτε δεξιόστροφα τον διακόπτη ρύθμισης αφρού (E2) ως τη θέση "INSERT" (εικ. 35) και τραβήξτε.
5. Πλύνετε προσεκτικά όλα τα εξαρτήματα του συστήματος αφρόγαλου με ζεστό νερό και ήπιο απορρυπαντικό. Μπορείτε να πλύνετε σε πλυντήριο πιάτων όλα τα εξαρτήματα καθώς και το δοχείο, τοποθετώντας τα ωστόσο στο πάνω καλάθι του πλυντηρίου πιάτων.
6. Δώστε ιδιαίτερη προσοχή έτσι ώστε στην υποδοχή και στο αυλάκι που βρίσκεται κάτω από τον διακόπτη (εικ. 36) να μην υπάρχουν υπολείμματα γάλακτος: αν χρειάζεται ξύστε το αυλάκι με μία οδοντογλυφίδα.

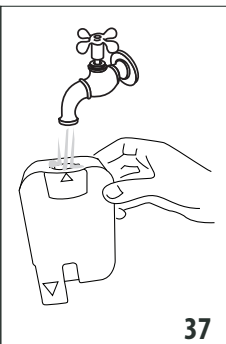
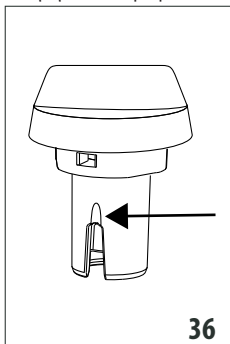

7. Ξεπλύνετε το εσωτερικό της υποδοχής του διακόπτη ρύθμισης αφρού με νερό βρύσης (εικ. 37) και την οπή σύνδεσης του συστήματος αφρόγαλου στη μηχανή.
8. Βεβαιωθείτε επίσης ότι ο σωλήνας αναρρόφησης και ο σωλήνας παροχής δεν έχουν φράξει από τα υπολείμματα γάλακτος.
9. Επανατοποθετήστε τον διακόπτη φροντίζοντας το βέλος να συμπίπτει με την ένδειξη "INSERT", τον σωλήνα παροχής και τον σωλήνα άντλησης γάλακτος.
10. Ασφαλίστε εκ νέου το καπάκι στο δοχείο γάλακτος.

13.11 Καθαρισμός του μπεκ ζεστού νερού

Κατά διαστήματα, θα πρέπει να καθαρίζετε το ακροφύσιο (A15) με ένα σφουγγάρι, αφαιρώντας τυχόν υπολείμματα πάνω από τα παρεμβύσματα στεγανοποίησης (εικ. 21).

13.12 Καθαρισμός του ακροφυσίου ζεστού νερού

Κατά διαστήματα, θα πρέπει να καθαρίζετε τον εγχυτήρα ζεστού νερού (F), για να μην βουλώνει.

1. Τοποθετήστε ένα δοχείο κάτω από το ακροφύσιο ζεστού νερού και αφήστε να τρέξει λίγο νερό (δείτε κεφάλαιο "11. Προγραμματισμός και επιλογή"). Στη συνέχεια διακόψτε την παροχή ζεστού νερού πατώντας **Stop X**.
2. Περιμένετε μερικά λεπτά μέχρι να κρυώσει το ακροφύσιο ζεστού νερού. Στη συνέχεια αφαιρέστε τον (εικ. 10) πατώντας τα κουμπιά απασφάλισης (F1). Με το ένα χέρι, κρατήστε σταθερό το ακροφύσιο και με το άλλο περιστρέψτε και βγάλτε το αποσπώμενο κάλυμμα (F4) προς τα κάτω (εικ. 38).

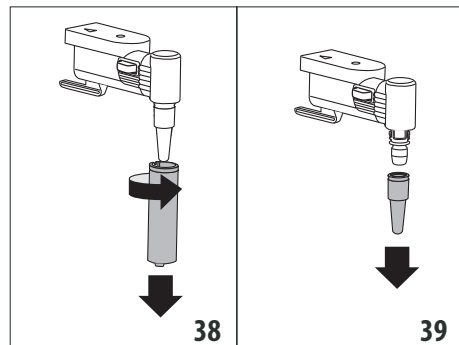
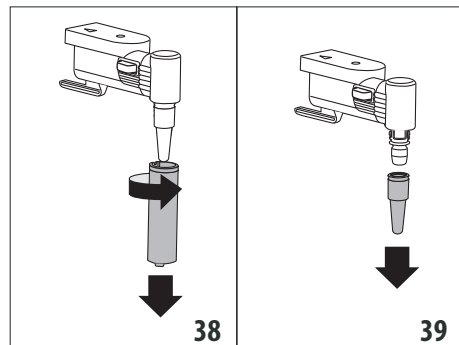

3. Αφαιρέστε και το μπεκ (F3) τραβώντας το προς τα κάτω (εικ. 39).
4. Βεβαιωθείτε ότι οι οπές του μπεκ δεν έχουν μπουκώσει. Αν χρειάζεται, καθαρίστε το με τη βοήθεια μιας οδοντογλυφίδας.
5. Πλύνετε προσεκτικά τα στοιχεία του ακροφυσίου με ένα σφουγγάρι και χλιαρό νερό.

- Εισάγετε το μπεκ και το αποσπώμενο κάλυμμα ωθώντας το προς τα πάνω και περιστρέφοντας το δεξιόστροφα, μέχρι να ασφαλίσει.

14. ΑΦΑΛΑΤΩΣΗ

Προσοχή!

- Πριν από τη χρήση, διαβάστε με προσοχή τις οδηγίες και την ετικέτα του αφαλατικού που αναφέρονται στη συσκευασία του.
- Συνιστάται η αποκλειστική χρήση υγρών καθαρισμού αλάτων De'Longhi. Η χρήση των ακατάλληλων προϊόντων αφαλάτωσης, όπως και η ίδια η αφαλάτωση που δεν εκτελείται τακτικά, μπορεί να δημιουργήσει βλάβες που δεν καλύπτει η εγγύηση του κατασκευαστή.
- Ο αφαλατωτής μπορεί να προκαλέσει ζημιά στις ευαίσθητες επιφάνειες. Αν το προϊόν αναποδογυρίσει τυχαία, στεγνώστε αμέσως.

Για εκτέλεση αφαλάτωσης	
Αφαλατικό	Αφαλατικό De'Longhi
Δοχείο	Συνιστώμενη χωρητικότητα: 2 l
Χρόνος	~45min

Αφαλατώστε τη μηχανή όταν στην οθόνη εμφανιστεί «DESCALING NEEDED PRESS OK TO START (~45min)» (απαιτείται αφαλάτωση πατήστε ok για να ξεκινήσετε): αν επιθυμείτε προχωρήστε αμέσως στην αφαλάτωση, πατήστε και εκτελέστε τις ενέργειες από το σημείο 3.

Για να αναβάλετε την αφαλάτωση για κάποια άλλη στιγμή, πατήστε στην οθόνη το σύμβολο υπενθυμίζει ότι η συσκευή χρειάζεται αφαλάτωση. (Το μήνυμα θα εμφανίζεται σε κάθε έναρξη).

Για πρόσβαση στο μενού αφαλάτωσης:

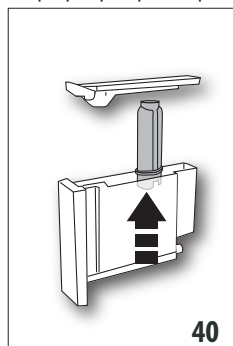

40

1. Πατήστε το κουμπί (C6) για να εισέλθετε στο μενού.
2. Πατήστε «DESCALE» (αφαλάτωση) και τις υποδείξεις στην οθόνη
3. Αφαιρέστε το δοχείο νερού (A12), αφαιρέστε το φίλτρο νερού (D4) (εφόσον υπάρχει) (εικ. 40) και αδειάστε το δοχείο νερού. Πατήστε .

4. Αδειάστε στο δοχείο νερού το υγρό αφαλάτωσης μέχρι τη στάθμη A (αντιστοιχεί σε μια δόση 100ml) της ένδειξης που βρίσκεται στην εσωτερική πλευρά του δοχείου. Στη συνέχεια προσθέστε νερό (ένα λίτρο) έως ότου φτάσει στη

στάθμη B (εικ. 41). Επανατοποθετήστε το δοχείο νερού.

Πατήστε .

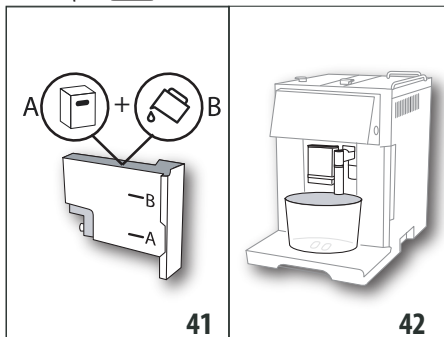

41

42

5. Αφαιρέστε, αδειάστε και επανατοποθετήστε τον δίσκο συλλογής σταγόνων (A22) και το δοχείο για τα κατακάρια (A23) (εικ. 23). Πατήστε .
6. Τοποθετήστε κάτω από τον εγχυτήρα ζεστού νερού (F) και κάτω από τον εγχυτήρα καφέ (A17) ένα άδειο δοχείο με ελάχιστη χωρητικότητα ίση με 2 λίτρα (εικ. 42).

Προσοχή! Κίνδυνος εγκαυμάτων

Από το σύστημα παροχής ζεστού νερού και το στόμιο καφέ βγαίνει ζεστό νερό που περιέχει οξέα. Δώστε προσοχή ώστε να μην έρθετε σε επαφή με αυτό το διάλυμα.

7. Πατήστε για να επιβεβαιώσετε την εισαγωγή του διαλύματος αφαλάτωσης. το πρόγραμμα αφαλάτωσης ξεκινά και το διάλυμα αφαλάτωσης βγαίνει τόσο από τον εγχυτήρα ζεστού νερού όσο και από τον εγχυτήρα καφέ εκτελώντας κατά διαστήματα αυτόματα μια σειρά πλύσεων για την αφαίρεση των υπολειμμάτων αλάτων από το εσωτερικό της μηχανής.

Μετά από περίπου 25 λεπτά, η συσκευή διακόπτει την αφαλάτωση.

8. Η μηχανή θα είναι τώρα έτοιμη για τη διαδικασία ξεβγάλματος με καθαρό νερό. Αδειάστε το δοχείο που χρησιμοποιήθηκε για τη συλλογή του διαλύματος αφαλάτωσης και αφαιρέστε το δοχείο νερού, αδειάστε το, ξεβγάλετε με τρεχούμενο νερό, γεμίστε μέχρι τη στάθμη MAX με φρέσκο νερό και τοποθετήστε το στη μηχανή.
9. Επανατοποθετήστε άδειο το δοχείο που χρησιμοποιήσατε για τη συλλογή του διαλύματος αφαλάτωσης κάτω από τον εγχυτήρα καφέ και από τον εγχυτήρα ζεστού νερού (εικ. 42) και πατήστε .
10. Το ζεστό νερό εξέρχεται πρώτα από τον εγχυτήρα καφέ και έπειτα από τον εγχυτήρα ζεστού νερού.
11. Όταν το νερό μέσα στο δοχείο τελειώσει, αδειάστε το δοχείο που χρησιμοποιήσατε για να μαζέψετε το νερό ξεβγάλματος.

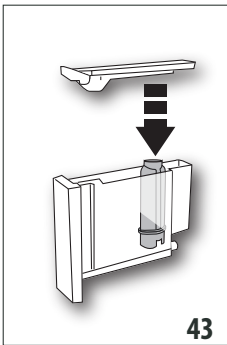

43

12. (Σε περίπτωση που ήταν τοποθετημένο το φίλτρο) Πατήστε **Next >** και αφαιρέστε το δοχείο νερού, και επανατοποθετήστε το φίλτρο αποσκλήρυνσης, εφόσον προηγουμένως το είχατε αφαιρέσει (εικ. 43).

13. Ξεπλύνετε και γεμίστε το δοχείο με φρέσκο νερό ως το επίπεδο MAX (εικ. 3).

14. Επανατοποθετήστε το δοχείο νερού (εικ. 5).

15. Επανατοποθετήστε άδειο το δοχείο που χρησιμοποιήσατε για τη συλλογή του διαλύματος αφαλάτωσης κάτω από τον εγχυτήρα ζεστού νερού (εικ. 9) και πατήστε **OK ✓**.

16. Το ζεστό νερό εξέρχεται από τον εγχυτήρα ζεστού νερού/ατμού.

17. Στο τέλος του δεύτερου ξεβγάλματος, αφαιρέστε, αδειάστε και επανατοποθετήστε τον δίσκο συλλογής σταγόνων (A22) και το δοχείο για τα κατακάθια (A23) (εικ. 22): πατήστε **Next >**.

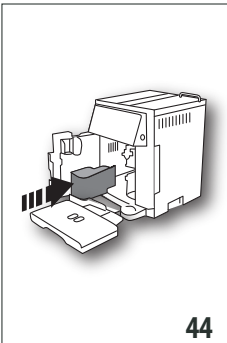

44

18. Το ξέβγαλμα ολοκληρώθηκε: πατήστε **OK ✓**.

19. Αδειάστε το δοχείο που χρησιμοποιήσατε για τη συλλογή του νερού ξεβγάλματος, αφαιρέστε και γεμίστε το δοχείο νερού με φρέσκο νερό μέχρι το επίπεδο MAX και επανατοποθετήστε το στη μηχανή.

Η εργασία αφαλάτωσης έχει πια ολοκληρωθεί.

Σημείωση:

- Αν ο κύκλος αφαλάτωσης δεν ολοκληρωθεί σωστά (πχ. δεν υπάρχει ρεύμα) συνιστάται να επαναλάβετε τον κύκλο.
- Είναι φυσικό, μετά από την εκτέλεση του κύκλου αφαλάτωσης, να υπάρχει νερό στο δοχείο με τα κατακάθια του καφέ (A23).
- Η συσκευή απαιτεί τρίτο ξεβγάλμα, στην περίπτωση που το δοχείο νερού δεν έχει γεμίσει μέχρι τη στάθμη max: και αυτό για να διασφαλιστεί ότι δεν θα υπάρχει αφαλατικό στα εσωτερικά κυκλώματα της μηχανής. Πριν αρχίσει το ξέβγαλμα, θυμηθείτε να αδειάσετε το δίσκος συλλογής σταγόνων.

- Αν η μηχανή ζητήσει δύο κύκλους αφαλάτωσης σε πολύ κοντινά χρονικά διαστήματα θα πρέπει να θεωρηθεί κανονική λειτουργία, ως αποτέλεσμα του εξελιγμένου συστήματος ελέγχου που έχει προσαρμοστεί στη μηχανή.

15. ΠΡΟΓΡΑΜΜΑΤΙΣΜΟΣ ΤΗΣ ΣΚΛΗΡΟΤΗΤΑΣ ΤΟΥ ΝΕΡΟΥ

Η ζήτηση αφαλάτωσης εμφανίζεται μετά από ένα προκαθορισμένο διάστημα λειτουργίας που εξαρτάται από τη σκληρότητα του νερού.

Η συσκευή είναι ρυθμισμένη από το εργοστάσιο για επίπεδο σκληρότητας 4. Εάν θέλετε, μπορείτε να προγραμματίσετε το μηχάνημα βάσει της πραγματικής σκληρότητας του νερού στις αντίστοιχες περιοχές, κάνοντας λιγότερο τακτική, με τον τρόπο αυτό, τη διαδικασία αφαλάτωσης.

15.1 Μέτρηση της σκληρότητας του νερού

1. Βγάλτε από τη συσκευασία της την ταινία αντίδρασης (D1) "TOTAL HARDNESS TEST" που επισυνάπτεται μαζί με τις οδηγίες στα αγγλικά.
2. Βυθίστε εντελώς την ταινία σε ένα ποτήρι νερό για ένα δευτερόλεπτο περίπου.
3. Αφαιρέστε την ταινία από το νερό και τινάξτε την ελαφρά. Μετά από περίπου ένα λεπτό θα δημιουργηθούν 1, 2, 3 ή 4 τετραγωνάκια κόκκινου χρώματος, αναλόγως της σκληρότητας του νερού, κάθε τετραγωνάκι αντιστοιχεί σε 1 επίπεδο.

Ταινία αντίδρασης	Water hardness (Σκληρότητα νερού):
	Επίπεδο 1 = μαλακό νερό
	Επίπεδο 2 = λίγο σκληρό νερό
	Επίπεδο 3 = σκληρό νερό
	Επίπεδο 4 = πολύ σκληρό νερό

15.2 Ρύθμιση σκληρότητας νερού

1. Μπείτε στο μενού όπως υποδεικνύεται στην παράγραφο "6.1 Πρόσβαση στο μενού".
2. Πατήστε «WATER HARDNESS» (σκληρότητα νερού)
3. Πατήστε το επιθυμητό επίπεδο (Επίπεδο 1 = γλυκό νερό, Επίπεδο 4 = πολύ σκληρό νερό)
4. Πατήστε **↵** (C3) για να επιστρέψετε στην αρχική σελίδα.

Στο σημείο αυτό η συσκευή έχει προγραμματιστεί εκ νέου βάσει της νέας ρύθμισης της σκληρότητας του νερού.

16. ΦΙΛΤΡΟ ΑΠΟΣΚΛΗΡΥΝΣΗΣ

Ορισμένα μοντέλα διαθέτουν φίλτρο αποσκλήρυνσης (D4): αν το δικό σας μοντέλο δεν διαθέτει, σας συνιστούμε να το αγοράσετε από ένα εξουσιοδοτημένο κέντρο τεχνικής υποστήριξης

De'Longhi. Για τη σωστή χρήση του φίλτρου, ακολουθείστε τις οδηγίες που αναφέρονται ακολούθως.

16.1 Εγκατάσταση του φίλτρου

1. Αφαιρέστε το φίλτρο (D4) από τη συσκευασία. Ο δίσκος ημερομηνίας είναι διαφορετικός αναλόγως του φίλτρου.
2. Μπείτε στο μενού όπως υποδεικνύεται στην παράγραφο "6.1 Πρόσβαση στο μενού".
3. Πατήστε «WATER FILTER» (φίλτρο νερού)
4. Περιστρέψτε το δίσκο ημερομηνίας (εικ. 45) μέχρι να εμφανιστούν οι 2 επόμενοι μήνες χρήσης. Πατήστε .

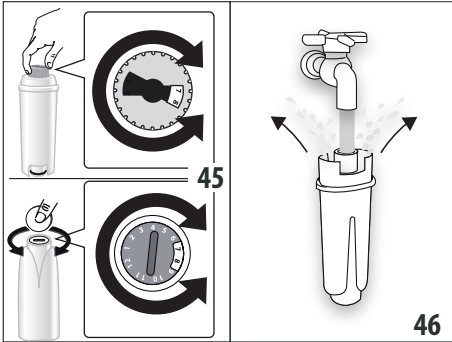

Σημείωση

Η διάρκεια του φίλτρου ανέρχεται σε δύο μήνες αν η συσκευή χρησιμοποιείται κανονικά, ενώ αν η συσκευή παραμένει αχρησιμοποίητη με το φίλτρο τοποθετημένο, η διάρκεια ανέρχεται το πολύ σε 3 εβδομάδες.

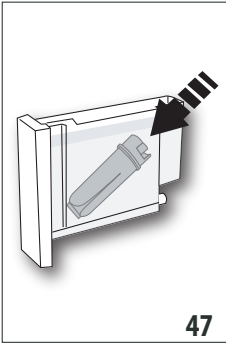

5. Για να ενεργοποιηθεί το φίλτρο, ρίξτε νερό βρύσης στην οπή του φίλτρου όπως φαίνεται στην εικ. 46 έως ότου το νερό εξέλθει από τα πλάγια ανοίγματα για περισσότερο από ένα λεπτό. Πατήστε .
6. Αφαιρέστε το δοχείο του νερού (A12) από τη μηχανή και γεμίστε το νερό.
7. Εισάγετε το φίλτρο στο δοχείο νερού και βυθίστε το εντελώς για δέκα δευτερόλεπτα, με κλίση και ελαφριά πίεση ώστε να φύγουν οι φυσαλίδες αέρα (εικ. 47). Πατήστε .
8. Εισάγετε το φίλτρο στη σχετική υποδοχή (A13) και πατήστε το καλά (εικ. 48). Πατήστε .
9. Ξανακλείστε το δοχείο με το καπάκι (A11), και έπειτα επαυτοποθετήστε το δοχείο στη μηχανή.

10. Τοποθετήστε κάτω από τον εγχυτήρα ζεστού νερού/ατμού (F) ένα δοχείο (χωρητικότητα: ελάχ. 500ml) και πατήστε

: η παροχή ξεκινά και σταματά αυτόματα.

Τώρα το φίλτρο έχει ενεργοποιηθεί και μπορείτε να προχωρήσετε στη χρήση της μηχανής.

16.2 Αντικατάσταση του φίλτρου

Αντικαταστήστε το φίλτρο (D4) όταν στην οθόνη εμφανιστεί το μήνυμα «REPLACE WATER FILTER PRESS OK TO START» («αντικατάσταση φίλτρου νερού, πατήστε ok για έναρξη»): εάν επιθυμείτε να προχωρήσετε αμέσως στην αντικατάσταση, πατήστε και προχωρήστε ως εξής:

1. Αφαιρέστε το δοχείο (A12) και το χρησιμοποιημένο φίλτρο.
2. Αφαιρέστε το νέο φίλτρο από τη συσκευασία και έπειτα ενεργοποιήστε και τοποθετήστε το φίλτρο σύμφωνα με την περιγραφή των σημείων 4 ως 9 της προηγούμενης παραγράφου.
3. Μπείτε στο μενού όπως υποδεικνύεται στην παράγραφο "6.1 Πρόσβαση στο μενού".
4. Πατήστε «WATER FILTER» (φίλτρο νερού)
5. Πατήστε τα βέλη επιλογής μέχρι να εμφανιστεί η ένδειξη «Replace filter» (Αντικατάσταση φίλτρου): πατήστε ;
6. Πατήστε για επιβεβαίωση.
7. Τοποθετήστε κάτω από τον εγχυτήρα ζεστού νερού/ατμού (F) ένα δοχείο (χωρητικότητα: ελάχ. 500ml), και έπειτα πατήστε (εικ. 8) για να ξεκινήσει η παροχή.
8. Μόλις ολοκληρωθεί η παροχή, η συσκευή επιστρέφει αυτόματα σε κατάσταση για εκ νέου χρήση.

Τώρα το νέο φίλτρο έχει ενεργοποιηθεί και μπορείτε να προχωρήσετε στη χρήση της μηχανής.



Σημείωση:

- Για να αναβάλετε την αντικατάσταση για κάποια άλλη στιγμή, πατήστε στην οθόνη το σύμβολο  υπενθυμίζει ότι απαιτείται αντικατάσταση του φίλτρου. Για να προχωρήσετε στην αντικατάσταση, μπείτε στο μενού και ενεργήστε σύμφωνα με την παραπάνω περιγραφή.
- Όταν παρέλθουν οι δύο μήνες (βλέπε ημερομηνία), ή αν η μηχανή δεν χρησιμοποιηθεί για 3 εβδομάδες, θα πρέπει να αντικαταστήσετε το φίλτρο ακόμη και αν δεν το ζητήσει η μηχανή.

16.3 Αφαίρεση του φίλτρου

Αν επιθυμείτε να συνεχίσετε να χρησιμοποιείτε τη συσκευή χωρίς φίλτρο (D4), θα πρέπει να το αφαιρέσετε και να επισφραγίσετε την αφαίρεσή του. Ακολουθήστε τον παρακάτω τρόπο:

1. Αφαιρέστε το δοχείο (A12) και το παλιό φίλτρο.
2. Μπείτε στο μενού όπως υποδεικνύεται στην παράγραφο "6.1 Πρόσβαση στο μενού".
3. Πατήστε «WATER FILTER» (φίλτρο νερού)

4. Πατήστε τον επιλογέα που αντιστοιχεί στην εντολή «Remove water filter» (Αφαίρεση φίλτρου νερού).
5. Πατήστε  για να επικυρώσετε (ή  για να επιστρέψετε στην προηγούμενη οθόνη).
6. Μόλις εμφανιστεί η επικύρωση της αφαίρεσης του φίλτρου, πατήστε  για να επιστρέψετε στην αρχική σελίδα.

Σημείωση:

Όταν παρέλθουν οι δύο μήνες (βλέπε ημερομηνία), ή αν η μηχανή δεν χρησιμοποιηθεί για 3 εβδομάδες, θα πρέπει να αφαιρέσετε/αντικαταστήσετε το φίλτρο ακόμη και αν δεν το ζητήσει η μηχανή.



17. ΤΕΧΝΙΚΑ ΣΤΟΙΧΕΙΑ



Τάση:	220-240 V~ 50/60 Hz max. 10A
Καταναλούμενη ισχύς:	1350W
Πίεση:	1,5MPa (15 bar)
Μέγιστη χωρητικότητα δοχείου νερού:	1,4 l
Διαστάσεις ΜxΠxΥ:	280x425x400 mm
Μήκος καλωδίου:	1450 mm
Βάρος:	13,1 kg
Μέγιστη χωρητικότητα δοχείου κόκκων:	250 g

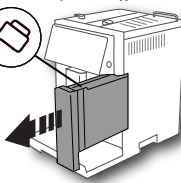

17.1 Συμβουλές για την Εξοικονόμηση Ενέργειας

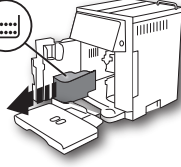

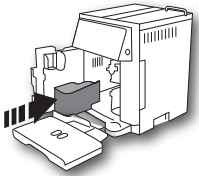
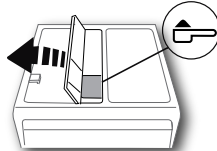

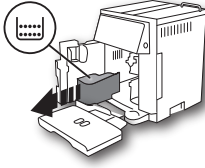
- Για να μειώσετε την κατανάλωση ενέργειας μετά την παρασκευή ενός ή περισσότερων ροφημάτων, αφαιρέστε το δοχείο (E) ή τα εξαρτήματα.
- Ρυθμίστε την αυτόματη απενεργοποίηση στα 15 λεπτά (δείτε παράγραφο «6.4 Γενικά»).
- Ενεργοποιήστε την Εξοικονόμηση Ενέργειας (δείτε παράγραφο «6.4 Γενικά»).
- Όταν η μηχανή το απαιτεί, εκτελέστε τον κύκλο ασφαλάτωσης (δείτε κεφάλαιο «13. Αφαλάτωση»).

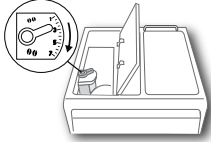
18. ΜΗΝΥΜΑΤΑ ΠΟΥ ΕΜΦΑΝΙΖΟΝΤΑΙ ΣΤΗΝ ΟΘΟΝΗ

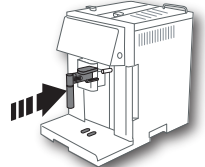
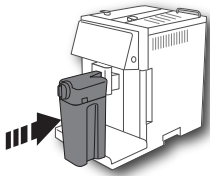
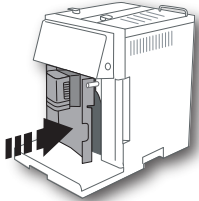

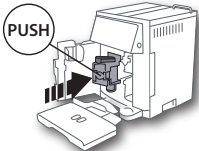

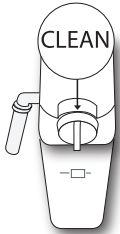

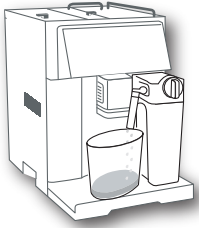

Ε Μ Φ Α Ν Ι Ζ Ο Μ Ε Ν Ο ΜΗΝΥΜΑ	ΠΙΘΑΝΗ ΑΙΤΙΑ	ΑΠΟΚΑΤΑΣΤΑΣΗ
Fill tank (Γεμίστε δοχείο)  	Το νερό στο δοχείο (A12) δεν είναι αρκετό.	Γεμίστε το δοχείο νερού ή/και τοποθετήστε το σωστά, πιέζοντάς το μέχρι τέρμα ώστε να ακούσετε τον χαρακτηριστικό θόρυβο (εικ. 3).
	Το δοχείο (A12) δεν έχει τοποθετηθεί σωστά.	Τοποθετήστε σωστά το δοχείο πιέζοντάς το μέχρι τέρμα (εικ. 5).
Empty grounds container (Αδειάστε δοχείο για κατακάθια)  	Το δοχείο για κατακάθια (A23) του καφέ είναι γεμάτο.	Αδειάστε το δοχείο για τα κατακάθια, το δίσκο συλλογής σταγόνων (A22) και προχωρήστε σε καθαρισμό, στη συνέχεια τοποθετήστε τα και πάλι. Σημαντικό: όταν αφαιρέτε το δίσκο συλλογής σταγόνων πρέπει πάντα να αδειάζετε το δοχείο για τα κατακάθια ακόμη και αν δεν έχει γεμίσει. Εάν δεν τον καθαρίσετε, φτιάχνοντας τους επόμενους καφέδες είναι πιθανόν να γεμίσει πάνω από το κανονικό το δοχείο για κατακάθια και να βουλώσει η μηχανή.
		→

ΕΜΦΑΝΙΖΟΜΕΝΟ ΜΗΝΥΜΑ	ΠΙΘΑΝΗ ΑΙΤΙΑ	ΑΠΟΚΑΤΑΣΤΑΣΗ
<p>Insert grounds container (Εισάγετε δοχείο για κατακάθια)</p> 	<p>Μετά τον καθαρισμό δεν τοποθετήθηκε το δοχείο για τα κατακάθια (A23).</p>	<p>Αφαιρέστε το δοχείο συλλογής σταγόνων (A22) και τοποθετήστε το δοχείο για τα κατακάθια.</p>
<p>Add pre-ground coffee (Εισάγετε προαλεσμένο καφέ) ESC to cancel (ESC για ακύρωση)</p> 	<p>Έχει επιλεγεί η λειτουργία «αλεσμένος καφές», αλλά δεν τοποθετήθηκε αλεσμένος καφές μέσα στο χωνί (A4). Ζητήθηκε καφές LONG με προαλεσμένο</p>	<p>Τοποθετήστε προαλεσμένο καφέ στο χωνί ή ακυρώστε την επιλογή λειτουργίας προαλεσμένου καφέ. Εισάγετε στο χωνί (A4) μια κοφτή μεζούρα αλεσμένου καφέ και πατήστε  /  (B4) για να συνεχίσετε και να ολοκληρώσετε την παρασκευή.</p>
<p>Fill beans container (Γεμίστε το δοχείο κόκκων) ESC to cancel (ESC για ακύρωση)</p> 	<p>Οι κόκκοι του καφέ τελείωσαν. Το χωνί αλεσμένου καφέ (A4) έχει μπουκώσει.</p>	<p>Γεμίστε το δοχείο των κόκκων (A4) (εικ. 10). Αδειάστε το χωνί με τη βοήθεια του πινέλου (D5) όπως περιγράφεται στην παρ. «12.8 Καθαρισμός χωνιού για την εισαγωγή του αλεσμένου καφέ».</p>
→		

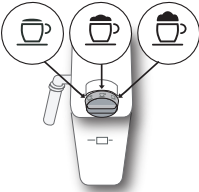



ΕΜΦΑΝΙΖΟΜΕΝΟ ΜΗΝΥΜΑ	ΠΙΘΑΝΗ ΑΙΤΙΑ	ΑΠΟΚΑΤΑΣΤΑΣΗ
<p>Ground too fine (Πολύ λεπτό άλεσμα). Adjust mill (Ρύθμιση μύλου) ESC to cancel (ESC για ακύρωση)</p> 	<p>Το άλεσμα είναι πολύ λεπτό και επομένως ο καφές βγαίνει πολύ αργά ή δεν βγαίνει καθόλου.</p> <p>Αν υπάρχει φίλτρο αποσκλήρυνσης (D4) ενδέχεται να υπάρχει μία φυσαλίδα αέρα στο εσωτερικό του κυκλώματος που θα έχει μπλοκάρει την παροχή.</p>	<p>Επαναλάβετε την παροχή καφέ και γυρίστε τον διακόπτη ρύθμισης άλεσης (A8) (εικ. 13) δεξιόστροφα κατά μία θέση προς τον αριθμό 7, ενώ ο μύλος λειτουργεί. Αν αφού έχετε κάνει τουλάχιστον 2 καφέδες, η παροχή είναι ακόμη πολύ αργή, επαναλάβετε τη διόρθωση από το κουμπί ρύθμισης κατά μια ακόμη θέση (δείτε παρ. "7.5 Ρύθμιση του μύλου του καφέ"). Αν το πρόβλημα παραμένει, βεβαιωθείτε ότι το δοχείο νερού (A12) έχει τοποθετηθεί μέχρι κάτω.</p> <p>Τοποθετήστε τον εγχυτήρα ζεστού νερού (F) στη μηχανή και αφήστε να τρέξει λίγο νερό έως ότου η ροή γίνει ομαλή.</p>
<p>Less coffee (Μειώστε τη δόση καφέ) ESC to cancel (ESC για ακύρωση)</p>	<p>Χρησιμοποιήθηκε μεγάλη ποσότητα καφέ.</p>	<p>Επιλέξτε μια πιο ελαφριά γεύση πατώντας  (C4) ή μειώστε την ποσότητα του αλεσμένου καφέ.</p>
<p>Τοποθετήστε τον εγχυτήρα νερού</p> 	<p>Ο εγχυτήρας νερού (F) δεν έχει τοποθετηθεί ή ο τρόπος που έχει τοποθετηθεί είναι εσφαλμένος.</p>	<p>Τοποθετήστε τον εγχυτήρα νερού καλά ως το τέρμα.</p>
<p>Τοποθετήστε το δοχείο γάλακτος</p> 	<p>Το δοχείο (E) δεν είναι τοποθετημένο σωστά.</p>	<p>Τοποθετήστε το δοχείο γάλακτος καλά ως το τέρμα.</p>
<p>Κλείστε το πορτάκι</p> 	<p>Το πορτάκι πρόσβασης (A14) είναι ανοιχτό.</p>	<p>Κλείστε το πορτάκι πρόσβασης.</p>

Ε Μ Φ Α Ν Ι Ζ Ο Μ Ε Ν Ο ΜΗΝΥΜΑ	ΠΙΘΑΝΗ ΑΙΤΙΑ	ΑΠΟΚΑΤΑΣΤΑΣΗ
<p>Insert infuser assembly (Τοποθετήστε το σύστημα εγχυτήρα)</p> 	<p>Μετά τον καθαρισμό δεν επανατοποθετήθηκε ο εγχυτήρας.</p>	<p>Τοποθετήστε το σύστημα εγχυτήρα σύμφωνα με την περιγραφή στην παρ. "13.9 Καθαρισμός του εγχυτήρα"</p>
<p>WATER CIRCUIT EMPTY (κύκλωμα νερού άδειο) PRESS OK TO START (πατήστε οκ για να ξεκινήσει)</p> 	<p>Το υδραυλικό κύκλωμα είναι άδειο.</p>	<p>Πατήστε  και αφήστε να τρέξει νερό από τον εγχυτήρα (F). Αν το πρόβλημα παραμένει, βεβαιωθείτε ότι το δοχείο νερού (A12) έχει τοποθετηθεί μέχρι κάτω.</p>
<p>TURN DIAL TO CLEAN POSITION (ΣΤΡΕΨΤΕ ΤΟ ΚΟΥΜΠΙ ΡΥΘΜΙΣΗΣ ΑΦΡΟΥ ΣΤΗ ΘΕΣΗ ΚΑΘΑΡΙΣΜΟΥ)</p>  <p> για ακύρωση</p>	<p>Μόλις έγινε παροχή γάλακτος και θα πρέπει να προχωρήσετε σε καθαρισμό των εσωτερικών αγωγών του δοχείου του γάλακτος (D).</p>	<p>Στρέψτε το κουμπί ρύθμισης αφρού (E2) στη θέση CLEAN.</p>



Ε Μ Φ Α Ν Ι Ζ Ο Μ Ε Ν Ο ΜΗΝΥΜΑ	ΠΙΘΑΝΗ ΑΙΤΙΑ	ΑΠΟΚΑΤΑΣΤΑΣΗ
<p>PRESS OK TO CLEAN PROCESS OR TURN DIAL (Πατήστε OK για τον καθαρισμό ή στρέψτε το κουμπί)</p> 	<p>Το δοχείο γάλακτος (E) τοποθετήθηκε με το κουμπί ρύθμισης αφρού (E2) στη θέση CLEAN.</p>	<p>Για να προχωρήσετε στη λειτουργία CLEAN, πατήστε  ή περιστρέψτε τον διακόπτη ρύθμισης αφρού σε άλλη θέση.</p>
<p>ΠΕΡΙΣΤΡΕΨΤΕ ΤΟΝ ΔΙΑΚΟΠΤΗ ΡΥΘΜΙΣΗΣ ΑΦΡΟΥ</p> 	<p>Προσπαθείτε να παρασκευάσετε ένα ρόφημα με βάση το γάλα με τον διακόπτη ρύθμισης αφρού στη θέση CLEAN</p>	<p>Περιστρέψτε τον διακόπτη ρύθμισης αφρού σε άλλη θέση</p>
<p>Descal (Αφαλάτωση)</p>  <p> για ακύρωση  για αφαλάτωση (~45 minutes) (~45 λεπτά)</p>	<p>Δείχνει ότι πρέπει να γίνει αφαλάτωση στη μηχανή.</p>	<p>Θα πρέπει να εκτελέσετε το συντομότερο δυνατό το πρόγραμμα αφαλάτωσης που περιγράφεται στο κεφ. "16. Φίλτρο αποσκλήρυνσης".</p>
<p>Replace filter (Αντικατάσταση φίλτρου)</p>  <p> για ακύρωση  για αντικατάσταση</p>	<p>Το φίλτρο αποσκλήρυντή (D4) έχει φθαρεί.</p>	<p>Αντικαταστήστε το φίλτρο ή αφαιρέστε το ακολουθώντας τις οδηγίες του κεφ. "16. Φίλτρο αποσκλήρυνσης".</p>



Ε Μ Φ Α Ν Ι Ζ Ο Μ Ε Ν Ο ΜΗΝΥΜΑ	ΠΙΘΑΝΗ ΑΙΤΙΑ	ΑΠΟΚΑΤΑΣΤΑΣΗ
General alarm (γενικός συναγερμός) 	Το εσωτερικό της μηχανής είναι πολύ βρώμικο.	Καθαρίστε προσεκτικά τη μηχανή όπως περιγράφει το κεφ. "13. Καθαρισμός". Αν μετά τον καθαρισμό, η μηχανή εμφανίζει ακόμη το μήνυμα, απευθυνθείτε σε ένα κέντρο τεχνικής υποστήριξης.
	Υπενθυμίζει ότι θα πρέπει να προχωρήσετε σε καθαρισμό των εσωτερικών κυκλωμάτων του δοχείου γάλακτος (D).	Περιστρέψτε τον διακόπτη ρύθμισης αφρού (E2) στη θέση CLEAN (εικ. 20).
	Να θυμάστε ότι το φίλτρο αποσκλήρυνσης (D4) έχει εξαντληθεί και χρειάζεται να προχωρήσετε σε αντικατάσταση ή αφαίρεση.	Αντικαταστήστε το φίλτρο ή αφαιρέστε το ακολουθώντας τις οδηγίες του κεφ. "16. Φίλτρο αποσκλήρυνσης".
	Δείχνει ότι πρέπει να γίνει αφαλάτωση στη μηχανή.	Είναι αναγκαία η όσο το δυνατό πιο άμεσα εκτέλεση του προγράμματος αφαλάτωσης, όπως περιγράφεται στο κεφ. "14. Αφαλάτωση". Αν η μηχανή ζητήσει δύο κύκλους αφαλάτωσης σε πολύ κοντινά χρονικά διαστήματα θα πρέπει να θεωρηθεί κανονική λειτουργία, ως αποτέλεσμα του εξελιγμένου συστήματος ελέγχου που έχει προσαρμοστεί στη μηχανή.
	Η εξοικονόμηση ενέργειας είναι ενεργή.	Για την απενεργοποίηση της εξοικονόμησης ενέργειας, ακολουθήστε τις υποδείξεις της παρ. "6.8)

19. ΕΠΙΛΥΣΗ ΠΡΟΒΛΗΜΑΤΩΝ

Παρακάτω αναφέρονται οι πιθανές δυσλειτουργίες.

Εάν το πρόβλημα δεν μπορεί να λυθεί εφαρμόζοντας τις οδηγίες, απευθυνθείτε στην τεχνική υποστήριξη.

ΠΡΟΒΛΗΜΑ	ΠΙΘΑΝΗ ΑΙΤΙΑ	ΑΠΟΚΑΤΑΣΤΑΣΗ
Ο καφές δεν είναι ζεστός.	Δεν προθερμάνετε τα φλιτζάνια.	Ζεστάνετε με το ζεστό νερό τα φλιτζάνια (Σημ.: μπορείτε να χρησιμοποιήσετε τη λειτουργία ζεστό νερό).
	Τα εσωτερικά κυκλώματα της μηχανής έχουν κρυώσει καθώς έχουν περάσει 2/3 λεπτά από τον τελευταίο καφέ.	Πριν φτιάξετε τον καφέ θερμάνετε τα εσωτερικά κυκλώματα ξεβγάζοντας, (δείτε παρ. «6.1 Ξέβγαλμα»).
	Η θερμοκρασία του καφέ είναι χαμηλή.	Ρυθμίστε από το μενού μια υψηλότερη θερμοκρασία (δείτε παρ. «6.4 Γενικά» «Ρύθμιση θερμοκρασίας»).
		→

ΠΡΟΒΛΗΜΑ	ΠΙΘΑΝΗ ΑΙΤΙΑ	ΑΠΟΚΑΤΑΣΤΑΣΗ
Ο καφές δεν είναι γεμάτος ή έχει λίγο καϊμάκι.	Ο αλεσμένος καφές είναι πολύ χοντρός.	Περιστρέψτε τον διακόπτη ρύθμισης άλεσης (A8) αριστερόστροφα κατά μία θέση προς τον αριθμό 1, ενώ ο μύλος λειτουργεί (εικ. 13). Προχωρήστε κατά μια σκάλα τη φορά μέχρι να επιτύχετε ικανοποιητική παροχή. Το αποτέλεσμα γίνεται εμφανές μόνο μετά την παρασκευή 2 καφέδων (δείτε παρ. «7.5 Ρύθμιση μύλου του καφέ»)
	Ο καφές δεν είναι κατάλληλος.	Χρησιμοποιείτε μείγμα καφέ για μηχανές espresso.
Ο καφές βγαίνει πολύ αργά ή σε σταγόνες.	Ο αλεσμένος καφές είναι πολύ λεπτός.	Περιστρέψτε τον διακόπτη ρύθμισης άλεσης (A8) κατά μία θέση δεξιόστροφα κατά μία θέση προς τον αριθμό 7, ενώ ο μύλος λειτουργεί (εικ. 13). Προχωρήστε κατά μια σκάλα τη φορά μέχρι να επιτύχετε ικανοποιητική παροχή. Το αποτέλεσμα γίνεται εμφανές μόνο μετά την παρασκευή 2 καφέδων (δείτε παρ. «7.5 Ρύθμιση μύλου του καφέ»)
Ο καφές LONG έχει πολλή κρέμα	Ο καφές που αλέστηκε είναι πολύ ψιλός.	Γυρίστε τον διακόπτη ρύθμισης άλεσης (A8) δεξιόστροφα κατά μία θέση προς τον αριθμό 7, ενώ ο μύλος λειτουργεί (εικ. 13). Προχωρήστε κατά μια σκάλα τη φορά μέχρι να επιτύχετε ικανοποιητική παροχή. Το αποτέλεσμα είναι εμφανές μόνο μετά την παροχή 2 καφέδων.
	Έχει επιλεγεί η παρασκευή με αλεσμένο καφέ, αλλά δεν έχει τοποθετηθεί η μεζούρα καφέ στο χωνί (A4).	Επαναλάβετε την παρασκευή από την αρχή, ακολουθώντας τις οδηγίες της παρ. "7.4 Προετοιμασία του καφέ χρησιμοποιώντας προ-αλεσμένο καφέ".
	Το χωνί (A4) είναι φραγμένο.	Αφαιρέστε και καθαρίστε καλά το χωνί, όπως περιγράφεται στην παρ. "13.8 Καθαρισμός χωνιού για την εισαγωγή του προαλεσμένου καφέ".
Η συσκευή δεν παρέχει καφέ	Η μηχανή ανιχνεύει ακαθαρσίες στο εσωτερικό: η οθόνη εμφανίζει το μήνυμα "Please wait" (παρακαλώ περιμένετε).	Περιμένετε μέχρις ότου η μηχανή να είναι έτοιμη για χρήση και επιλέξετε ξανά το ρόφημα που επιθυμείτε. Αν το πρόβλημα παραμένει, απευθυνθείτε στο Εξουσιοδοτημένο Κέντρο Τεχνικής Υποστήριξης.
Ο καφές δεν τρέχει από το ένα ή και από τα δύο ακροφύσια παροχής.	Τα στόμια του εγχυτήρα καφέ (A16) είναι φραγμένα.	Καθαρίστε τα ακροφύσια με μια οδοντογλυφίδα (εικ. 26B).
Η μηχανή δεν ανάβει.	Το καλώδιο δεν έχει συνδεθεί στην πρίζα.	Συνδέστε την πρίζα (εικ. 1).
	Ο γενικός διακόπτης (A9) δεν πατήθηκε.	Πατήστε το γενικό διακόπτη στη θέση I (εικ. 2).
		→

ΠΡΟΒΛΗΜΑ	ΠΙΘΑΝΗ ΑΙΤΙΑ	ΑΠΟΚΑΤΑΣΤΑΣΗ
Ο εγχυτήρας δεν μπορεί να αφαιρεθεί.	Δεν έχει εκτελέσει σωστά τη διαδικασία σβήσιματος	Εκτελέστε το σβήσιμο πατώντας το κουμπί  (A7) (εικ. 9) (δείτε κεφ. "5. Σβήσιμο της συσκευής").
Στο τέλος της αφαλάτωσης, η μηχανή θα ζητήσει ένα τρίτο ξεβγάλμα	Κατά τη διάρκεια των δύο κύκλων ξεβγάλματος, το δοχείο (A12) δεν γέμισε μέχρι το επίπεδο MAX.	Συνεχίστε όπως απαιτεί η μηχανή, αδειάζοντας ωστόσο πρώτα το δοχείο συλλογής σταγόνων (A22), για να αποφύγετε την υπερχείλιση του νερού.
Το γάλα δεν τρέχει από το σωλήνα παροχής (E3)	Το καπάκι (E1) του δοχείου γάλακτος είναι βρώμικο	Καθαρίστε το καπάκι του γάλακτος όπως περιγράφει η παρ. "13.10 Καθαρισμός του δοχείου γάλακτος (D)".
	Βεβαιωθείτε ότι ο σωλήνας άντλησης γάλακτος (E5) έχει τοποθετηθεί καλά στην ειδική υποδοχή που βρίσκεται στο βάθος του κατακτιού του δοχείου γάλακτος (εικ. 17)	Εισάγετε τον σωλήνα άντλησης καλά ως το τέρμα
Το γάλα έχει μεγάλες φυσαλίδες ή τρέχει με διακοπές από το σωλήνα παροχής γάλακτος (E3) ή έχει λίγο αφρό	Το γάλα δεν είναι αρκετά κρύο ή αρκετά ημι-αποβουτυρωμένο.ή αποβουτυρωμένο	Χρησιμοποιείτε κατά προτίμηση πλήρως ή μερικές αποβουτυρωμένο γάλα, σε θερμοκρασία ψυγείου (περίπου 5°C). Αν το αποτέλεσμα δεν είναι και πάλι το επιθυμητό, δοκιμάστε να αλλάξετε μάρκα γάλακτος.
	Ο διακόπτης ρύθμισης αφρού (E2) έχει ρυθμιστεί με λάθος τρόπο.	Ρυθμίστε σύμφωνα με τις ενδείξεις της παρ. "9.2 Ρυθμίστε την ποσότητα αφρού".
	Το καπάκι (E1) ή ο διακόπτης ρύθμισης αφρού (E2) του δοχείου γάλακτος ή το δοχείο του σωλήνα αναρρόφησης (E7) είναι βρώμικα	Καθαρίστε το καπάκι, τον διακόπτη του δοχείου γάλακτος και τον συνδέτη του σωλήνα αναρρόφησης, όπως περιγράφεται στην παρ. "13.10 Καθαρισμός του δοχείου γάλακτος (D)".
	Το μπεκ ζεστού νερού (A15) είναι βρώμικο	Καθαρίστε το μπεκ σύμφωνα με τις οδηγίες της παρ. "13.11 Καθαρισμός του μπεκ ζεστού νερού".
Η μηχανή δεν χρησιμοποιείτε και εκπέμπει ήχους ή μικρά συννεφάκια ατμού	Η μηχανή είναι έτοιμη για χρήση ή έχει σβήσει εδώ και λίγο και μερικές σταγόνες συμπυκνώματος πέφτουν μέσα στον ψεκαστή που είναι ακόμη ζεστός	Αυτό το φαινόμενο είναι μέρος της κανονικής λειτουργίας της συσκευής, για τον περιορισμό του φαινομένου, αδειάστε το δίσκο συλλογής σταγόνων.

SAMMENDRAG

1. INNLEDNING	98
1.1 Bokstaver i parentes	98
1.2 Problemer og reparasjoner	98
2. BESKRIVELSE.....	98
2.1 Beskrivelse av apparatet	98
2.2 Beskrivelse av hjemmeside (hovedskjerm) (side 2 - B).....	98
2.3 Beskrivelse av kontrollpanel (berøringsskjerm) (s. 2 - C).....	98
2.4 Beskrivelse av tilleggsutstyr	98
2.5 Beskrivelse av melkebeholder	98
2.6 Beskrivelse av varmtvannsuttak.....	98
3. FØRSTE GANGS OPPSTART AV APPARATET .	99
4. SLÅ PÅ MASKINEN.....	99
5. SLÅ AV APPARATET.....	99
6. INNSTILLINGER I MENYEN	100
6.1 Gå inn i menyen	100
6.2 Gå ut av menyen	100
6.3 Skylling	100
6.4 Avkalkning	100
6.5 Vannfilter	100
6.6 Verdier drikker	100
6.7 Autostopp (standby)	100
6.8 Energisparing	100
6.9 Kaffetemperatur	100
6.10 Vannhardhet	101
6.11 Velge språk	101
6.12 Lydsignal	101
6.13 Standardverdier	101
6.14 Statistikk	101
6.15 Personalisere profil	101
6.16 Tømme krets	101
7. TILBEREDELSE AV KAFFE	101
7.1 Midlertidig variasjon av kaffearoma.....	101
7.2 Valg av kaffemengde	102
7.3 Tilberedelse av kaffe ved bruk av kaffebønner. 102	
7.4 Tilberedelse av kaffe ved bruk av forhåndsmalt kaffe.....	102
7.5 Justering av kaffekvernen	103
7.6 Anbefalinger for en varmere kaffe.....	103
8. KAFFEKANNE.....	103
9. TILBEREDELSE AV MELKEDRIKKER	104
9.1 Fyll opp melkebeholderen og sett den på plass	104
9.2 Regulere skummengde	104
9.3 Automatisk tilberedelse av melkedrikker ..	104
9.4 Rengjøring av beholderen etter hver bruk	105
10. TILBEREDELSE AV VARMT VANN	105
11. PROGRAMMERING OG VALG.....	105
12. LAGRE EGEN BRUKERPROFIL	105
13. RENGJØRING	106
13.1 Rengjøring av maskinen.....	106
13.2 Rengjøring av maskinens innvendige røkrrets. 106	
13.3 Rengjøring av kaffegrutbeholder	106
13.4 Rengjøring av dryppeskålen og risten på dryppeskålen.	106
13.5 Innvendig rengjøring av maskinen.....	106
13.6 Rengjøring av vannbeholderen	106
13.7 Rengjøring av dysene for uttak av kaffe	107
13.8 Rengjøring av påfyllingstrakten for forhåndsmalt kaffe.....	107
13.9 Rengjøring av bryggeenhet.....	107
13.10 Rengjøring av melkebeholder (D)	107
13.11 Rengjøring av varmtvannsdysse	108
13.12 Rengjøring av varmtvannsuttak	108
14. AVKALKING	108
15. PROGRAMMERING AV VANNETS HARDHET	109
15.1 Måling av vannets hardhetsgrad	109
15.2 Innstilling av vannets hardhetsgrad	110
16. AVHERDINGSFILTER	110
16.1 Installere filter.....	110
16.2 Skifte ut filter	110
16.3 Fjerning av filter.....	110
17. TEKNISKE EGENSKAPER.....	111
17.1 Anbefalinger for å spare energi	111
18. MELDINGER SOM VISES I DISPLAY	111
19. PROBLEMLØSNING	115

Før apparatet tas i bruk, les alltid heftet med sikkerhetsadvarslar.

1. INNLEDNING

Takk for at du valgte denne automatiske maskinen for kaffe og cappuccino.

Vi håper du vil ha glede av ditt nye produkt. Sett av noen minutter til å lese denne bruksanvisningen. Man unngår på denne måten farlige situasjoner og at det oppstår skader på maskinen.

1.1 Bokstaver i parentes

Bokstaver i parentes viser til oversikten som er gjengitt i beskrivelsen av apparatet (s. 2-3).

1.2 Problemer og reparasjoner

Dersom problemer oppstår må man prøve å løse disse ved å følge anvisningene som gjengis i kapittel "18. Meldinger som vises i display" og "19. Problemløsning"

Dersom det skulle vise seg at dette ikke fungerer, eller for eventuelt andre forklaringer, anbefales det å kontakte kundeservice på nummeret som er gjengitt i det vedlagte skrive "Kundeservice".

Dersom landet du bor i ikke finnes i dette skrive henvises det til nummeret som oppgis i garantierklæringen. For eventuelle reparasjoner henvises det til De'Longhi Teknisk Assistanse. Adressene er oppgitt i garantierklæringen som er vedlagt maskinen.

2. BESKRIVELSE

2.1 Beskrivelse av apparatet

(side 3 - A)

- A1. Bønnebeholder
- A2. Lokk på bønnebeholder
- A3. Lokk på trakt og oppbevaringskammer for måleskje
- A4. Påfyllingstrakt for forhåndsmalt kaffe (Uttrekkbar)
- A5. Oppbevaringskammer for måleskje
- A6. Koppehylle (koppevarmer når energisparing er deaktivert)
- A7. ON/STAND-BY tast
- A8. Reguleringsbryter for malegrad
- A9. Hovedbryter (bak på maskinen)
- A10. Strømledning
- A11. Lokk på vannbeholder
- A12. Vannbeholder
- A13. Filterkammer til avherdingsfilter
- A14. Serviceluke (åpner grutbeholder og bryggeenhet)
- A15. Varmtvannsdysse
- A16. Bryggeenhet (tilgjengelig med luke åpen)
- A17. Kaffeuttak (regulerbar i høyden)
- A18. Kaffe-transportør (innenfor luken)
- A19. Koppebrett
- A20. Flytende vannnivåindikator i dryppeskål
- A21. Rist på dryppeskål
- A22. Dryppeskål

A23. Kaffegrutbeholder







2.2 Beskrivelse av hjemmeside (hovedskjerm)

(side 2 - B)

- B1. Alarm avkalkning nødvendig
- B2. Alarm rengjøring melkebeholder nødvendig
- B3. Alarm filterbytte nødvendig
- B4. Symbol energisparing aktiv
- B5. Aroma valgt
- B6. Drikket med direktevalg
- B7. Valgpiler
- B8. Valgt kaffestyrke

2.3 Beskrivelse av kontrollpanel

(berøringsskjerm) (s. 2 - C)

- C1.  : valg av kaffestyrke
- C2.  : profilvalg
- C3.  : trykk for å gå ut av den valgte funksjonen og gå tilbake til hovedmenyen
- C4.  : valg av aromatype
- C5.  : egendefinert drikkemeny. Se kapittel "11. Egendefinering av drikker".
- C6.  : meny for apparatinnstillinger

NB:

Et lett trykk er tilstrekkelig for å aktivere ikonene.

2.4 Beskrivelse av tilleggsutstyr

(s. 2 - D)

- D1. Reagensstrimmel "Total Hardness Test"
- D2. Måleskje for forhåndsmalt kaffe
- D3. Avkalkingsmiddel
- D4. Avherdingsfilter (hvis i bruk)
- D5. Rengjøringskost
- D6. Kanne

2.5 Beskrivelse av melkebeholder

(s. 2 - E)

- E1. Lokk med melkevisp
- E2. Reguleringsbryter for skum og CLEAN-funksjon
- E3. Uttaksrør for melkeskum
- E4. Utløserknapper på lokk
- E5. Melkeslange
- E6. Melkebeholder
- E7. Koblingsstykke for melkerør (under lokk)

2.6 Beskrivelse av varmtvannsuttak



(s. 2 - F)

- F1. Utløserknapp
- F2. Uttak
- F3. Varmtvannsdysse
- F4. Uttrekkbart deksel

3. FØRSTE GANGS OPPSTART AV APPARATET

NB:





- Første gang apparatet brukes må alt tilleggsutstyr som kommer i kontakt med vann eller melk skylles i varmt vann.
- Vannkretsen er tom når maskinen tas i bruk og kan derfor være svært støyete. Denne ulyden vil forsvinne etterhvert som kretsen fylles opp.
- Maskinen er blitt testet med ekte kaffe ved fabrikken. Det er derfor helt normalt å finne kafferester i kvernen. Vi garanterer at denne maskinen er flunkende ny.

1. Koble apparatet til strømmettet (fig. 1) og se til at hovedbryteren (A9) bak på apparatet står i posisjon I (fig. 2).
2. "SELECT LANGUAGE" (velge språk): Trykk på piltasten  eller  (B7) inntil displayet viser ønsket språk. Trykk deretter på flagget som viser til det aktuelle språket.

Følg deretter instruksjonene i displayet på selve apparatet:

3. Trekk ut vannbeholderen (A12) (fig. 3) og fyll den med friskt vann opp til MAX-nivået (merket av på beholderen) (fig. 4). Sett deretter beholderen på plass (fig. 5).
4. Kontroller at varmtvannsuttaget (F) er koblet til dysen (A15) (fig. 6) og sett deretter inn en beholder (fig. 7) med kapasitet på minst 600 ml under uttaket.
5. Trykk på  for å bekrefte. Apparatet vil skille ut vann fra varmtvannsuttaget (fig. 8) og deretter slå seg av automatisk.

Utfør deretter skylling av melkekretsen som forklart her:

6. Slå på maskinen igjen ved å trykke på tasten  (A7) (fig. 9). Apparatet foretar en automatisk forvarmings- og skyllesyklus som ikke kan avbrytes.
7. Fyll melkebeholderen med vann (E6) inntil MAX-nivå.
8. Sett lokket (E1) tilbake på melkebeholderen.
9. Hvis maskinen er utstyrt med varmtvannsuttag kan dette trekkes ut ved å trykke på utløserknappen (F1) (fig. 18).
10. Trykk beholderen inn på dysen for å feste den (fig. 19). Maskinen vil skille ut et akustisk signal (hvis aktivert).
11. Vri skumreguleringsbryteren (E1) til posisjon  (ingen skum).
12. Sett inn en beholder med minimum kapasitet på 600ml under melkeuttaksrøret (E3).
13. Foreta deretter tilberedelse av tre "Varme melkedrikker" etter hverandre.
 - Trykk på piltastene  eller  (B7) inntil drikken "Varm melk" vises i displayet og trykk på denne.

NB:

Etter hver tilberedelse trykker man på  (C3) for å avbryte melkebeholderens clean-funksjon.

14. Trekk ut melkebeholderen, Kaffemaskinen er nå klar for vanlig bruk.

NB:

- Første gang maskinen brukes må man tilberede 4-5 kopper espresso før man begynner å oppnå tilfredsstillende resultater.
- For å forbedre maskinens ytelse anbefales det å installere et avherdingsfilter (D4) ved å følge anvisningene som er gitt i kapittel "16. Avherdingsfilter". Hvis deres modell ikke er utstyrt med filter kan disse bestilles ved å kontakte De'Longhi teknisk assistanse.

4. SLÅ PÅ MASKINEN

NB:

Før man slår på apparatet må man sørge for at hovedbryteren (A9) som er plassert på apparatets bakside er trykket inn (fig. 2). Hver gang man slår på apparatet vil det automatisk utføre en syklus med forhåndsoppvarming og skylling som ikke kan avbrytes. Apparatet er klart til bruk etter at denne syklusen er gjennomført.

Fare for forbrenning!

Under skylling vil det komme ut litt varmt vann fra kaffeuttaket (A17) som vil samles opp i den underliggende dryppeskålen (A22). Man må være forsiktig så man ikke kommer i kontakt med vannspruten.

- For å slå på apparatet trykker man på tasten  (A7) (fig. 9).
- Når oppvarmingen er fullført vil apparatet foreta en automatisk skyllesyklus. Ved hjelp av denne skyllesyklusen vil den innvendige kjelen og de innvendige rørkretsene i apparatet varmes opp med varmt vann.

Apparatet er klart for bruk når hovedsiden vises i displayet.

5. SLÅ AV APPARATET

Hver gang man slår av apparatet vil en automatisk skylling gjennomføres dersom det har blitt tilberedt kaffe.

1. For å slå av apparatet trykker man på tasten  (A7) (fig. 9).
2. Hvis nødvendig vil apparatet foreta en skyllesyklus og deretter slå seg av (stand-by).

NB:

Dersom apparatet ikke brukes over en lengre periode kan det kobles fra strømmettet:



1. For å slå av apparatet anvendes tasten  (A7)(fig. 9).
2. Trykk på hovedbryteren (A9) som er plassert bak på apparatet (fig. 2) slik at den står i posisjon 0.

OBS!

Trykk aldri på hovedbryteren når apparatet er slått på.

6. INNSTILLINGER I MENYEN

6.1 Gå inn i menyen

1. Trykk på tasten  (C6) for å gå inn i menyen.
2. Bla i menyelementene ved å trykke på piltastene  eller  (B7) inntil ønsket element vises.
3. Trykk på menyelementet man ønsker å velge.

6.2 Gå ut av menyen

Når reguleringen er fullført trykker man på  (C3) for å gå tilbake til hovedmenyen.

6.3 Skylling

Denne funksjonen gjør det mulig å skille ut varmt vann fra kaffeuttaket (A17) og fra varmtvannsutttaket (F), hvis dette er satt i, slik at maskinens indre krets renses og varmes opp.

1. Sett en beholder med kapasitet på minst 100ml under uttaket for varmt vann og kaffe (fig. 8).
2. Når man har valgt elementet "SKYLLING", vil det etter noen sekunder skilles ut varmtvann som renses og varmer opp de innvendige kretsene (rørene) i maskinen, først fra kaffeuttaket og deretter fra uttaket for varmtvann/damp (hvis i bruk), (fig. 7).
3. For å avbryte skyllingen trykker man på  eller venter til operasjonen avbrytes automatisk.

NB!

- Hvis maskinen ikke blir brukt i løpet av 3-4 dager, bør man utføre 2-3 skyllinger før den igjen er klar til bruk.
- Etter at denne rengjøringen er blitt utført vil det komme litt vann i beholderen for kaffegrut (A23).

6.4 Avkalkning

For instruksjoner angående avkalkning henvises det til kapittel "14. Avkalkning".







6.5 Vannfilter

Hva angår instruksjoner for installasjon av filter (D4) henvises det til kapittel "16. Avherdingsfilter".

6.6 Verdier drikker

I denne delen kan man finne egendefinerte innstillinger og eventuelt tilbakestille hver enkelt drikk i de forskjellige profilene til standardverdi.

1. Når man er inne i programmeringsmenyen trykker man på "VERDIER DRIKKE". Displayet viser et panel med drikkeverdier for første drikkevalg.
2. Verdiene vises som vertikale linjer. Standardverdien vises med symbolet  mens den aktuelle verdien vises ved oppfyllingen av den vertikale linjen.

3. For å gå tilbake til programmeringsmenyen trykker man på  (C3). For å bla i og vise tilgjengelig drikker trykker man på piltasten  eller  (B7).
4. For å tilbakestille den valgte drikken til standardverdi trykker man på .
5. Trykk på  for å bekrefte tilbakestilling (for å avbryte ).
6. Trykk på .

Drikken er nå omprogrammert med standardverdier. Fortsett med de andre drikkene eller gå tilbake til hovedmenyen ved p trykke to ganger på .



NB!

For å endre på drikker i en annen profil, må man velge ønsket profil og gjenta prosedyren.

6.7 Autostopp (standby)

Man kan stille inn automatisk stopp slik at maskinen enten slår seg av etter 15 minutter, 30 minutter, eller 1, 2 eller 3 timer med bruk.

For å omprogrammere automatisk stopp gjør man som følger:



1. Trykk på "AUTOSTOPP"
2. Velg ønsket tidsintervall ved å trykke på valgpilene for  (økning) eller  (reduksjon) av verdien.
3. Trykk på  for å bekrefte.

Autostopp er nå omprogrammert.

6.8 Energisparing

Med denne funksjonen kan man aktivere og deaktivere energisparing. Når funksjonen er aktivert vil man garantere et mindre energikonsum, i henhold til europeiske lover.

For å deaktivere eller aktivere modus for "energisparing" gjør man som følger:

1. Trykk på "ENERGISPARING" for å deaktivere  eller aktivere  funksjonen.

I den øverste linjen på hovedmenyen vil det vises et symbol (B4) som angir at funksjonen er blitt aktivert.

NB:

Dersom Energisparing er aktivert, kan det gå noen sekunder før uttaket av drikken starter.

6.9 Kaffetemperatur

Dersom man ønsker å endre temperaturen i vannet som brukes i kaffen, gjør man som følger:

1. Trykk på "KAFFETEMPERATUR": tilgjengelige verdier vil vises i displayet (aktuell verdi er understreket)
2. Trykk på verdien man ønsker å stille inn (LAV, MEDIUM, HØY).

NB:

Temperaturrendringen blir mer virksom jo større drikkene er.

6.10 Vannhardhet

For instruksjoner angående innstilling av vannhardhet henvises det til kapittel "15. Programmering av vannets hardhet".



6.11 Velge språk

Hvis man ønsker å endre språket i displayet gjør man som følger:

1. Trykk på "VELGE SPRÅL"
2. Trykk på flagget for ønsket språk (trykk på piltasten  eller  for å vise alle tilgjengelige språk).

6.12 Lydsignal



Med denne funksjonen aktiveres eller deaktiveres lydsignalet som maskinen gir fra seg hver gang ikonene trykkes på og ved hver innføring/fjerning av tilbehør. For å deaktivere eller aktivere lydsignalet gjør man som følger:

1. Trykk på "LYDSIGNAL" for å deaktivere  eller aktivere  funksjonen.

6.13 Standardverdier



Med denne funksjonen tilbakestilles alle innstillinger i menyen og alle mengdeverdier i de forskjellige profilene til standardverdier (bortsett fra språket, som forblir værende).

For å nullstille verdiene gjør man som følger:

1. Trykk på "STANDARDVERDIER". Trykk på  for å gå tilbake til standardverdier (eller trykk på  for å avbryte operasjonen).
2. Trykk på  for å bekrefte.

6.14 Statistikk

Med denne funksjonen åpner man maskinens statistiske menyvalg. For å vise disse gjør man som følger:

1. Trykk på "STATISTIKK" og kontroller all statistisk informasjon ved å bla i elementene med piltasten  eller  (B7).







6.15 Personalisere profil

For å personalisere den aktuelle profilen gjør man som følger:

1. Trykk på "PERSONALISERE PROFIL"
2. Trykk på ikonet man ønsker å bruke. I hovedmenyen vises den øverste linjen med fargen til det aktuelle ikonet.









6.16 Tømme krets

For å velge operasjon gjør man som følger:

1. Trykk på  (C6) for å gå inn i menyen.
2. Trykk på piltastene  eller  (B7) inntil elementet "Vedlikehold" vises.
3. Trykk på .
4. Trykk på piltasten  eller  inntil ønsket element vises.
5. Trykk på  for å velge.

6. Trykk på  for å bekrefte, eller  for å gå tilbake til forrige side.

Følg veiledet prosedyre.

7. Trekk ut og tøm grutbeholderen (A23). Trykk på .
8. Tøm dryppeskålen (A22) og sett den tilbake i maskinen komplett med grutbeholder og rist (A21). Trykk på .
9. Sett en beholder under kaffeuttaket (A17) og under varmtvannsuttaket (F). Trykk på .
10. Apparats kaffeuttak foretar en skyllesyklus.
11. Trekk ut tanken (A12), tøm den fullstendig, og trykk deretter på .
12. (Hvis filter er installert) Fjern filteret (D4) fra tanken og trykk deretter på .
13. Sett tanken tilbake på plass og trykk på .
14. Vent til maskinen begynner å tømme rørkretsen (OBS! Varmt vann fra uttakene!). Når kretsen tømmes vil apparatet øke støynivået betraktelig. Dette er helt vanlig, og er del av maskinen normale funksjon.
15. Trekk ut og tøm dryppeskålen, sett den tilbake på plass, og trykk deretter på .
16. Når sekvensen er fullført trykker man på . Apparatet slår seg av.







NB:

Neste gang maskinen slås på må rørkretsen fylles. Følg anvisningene fra punkt 3 til punkt 5 i paragraf "3. Første gangs oppstart av apparatet".

7. TILBEREDELSE AV KAFFE

7.1 Midlertidig variasjon av kaffe aroma



For å endre aromaen til de automatiske kaffeoppskriftene midlertidig trykker man på  (C4):

















my 	Personlig (hvis programmert) / Standard
	X-MILD
	MILD
	MEDIUM
	STERK
	EKSTRA STERK
	(se "7.4 Tilberedelse av kaffe ved bruk av forhåndsmalt kaffe")

NB:

- Endringer i kaffearoma vil ikke lagres i minnet, og neste gang maskinen tilbereder en automatisk drikk vil den forhåndsdefinerte verdien brukes (my ).
- Hvis tilberedelsen ikke startes opp i løpet av noen sekunder etter at det er blitt foretatt en midlertidig endring av kaffearoma, vil aromaen gå tilbake til forhåndsvalgt verdi ().

7.2 Valg av kaffemengde

Trykk på tasten   (E6):

my 	Personlig (hvis program- mert) / Standard
   	MENGDE SMALL
   	MENGDE MEDIUM
   	MENGDE LARGE
   	MENGDE X-LARGE



Etter at tilberedelsen er fullført går mengden tilbake til verdien my 

7.3 Tilberedelse av kaffe ved bruk av kaffebønner**OBS!**

Ikke bruk kaffebønner som fortsatt er grønne, eller kaffebønner med sukker eller glasur. Disse kan feste seg til kaffekvernen og redusere ytelsen.

1. Hell kaffebønnene i beholderen (A3) (fig. 12).
2. Sett en kopp under kaffeuttaket (A9) (fig. 13).
3. Senk uttaket slik at det kommer så nærme koppene som mulig (fig. 14). Dette vil gi en finere krem.
4. Velg ønsket kaffedrikk:
 - ESPRESSO
 - LONG
 - COFFEE
 - DOPPIO+
 - 2X ESPRESSO
5. Tilberedelsen starter og displayet viser et bilde av kaffedrikk sammen med en fremdriftslinje som fullføres etter hvert som tilberedelsen går fremover.

NB:



- Det er mulig å tilberede 2 kopper med ESPRESSO samtidig ved å trykke på  underveis i tilberedelsen av 1 Espresso (bildet vil forbli synlig i noen sekunder når tilberedelsen starter opp).
- Mens maskinen tilbereder kaffe kan man avbryte denne prosessen når som helst ved å trykke på .

Når tilberedningen er ferdig kan man bruke apparatet på nytt.

NB!

- Når apparater er i bruk vil displayet vise noen meldinger (FYLL BEHOLDER, TØM UT GRUTBEHOLDER, osv.). En forklaring av disse er gjengitt i kapittel "18. Meldinger som vises i display".
- For å oppnå en varmere kaffe henvises det til paragraf "7.6 Anbefalinger for en varmere kaffe".
- Dersom kaffen kommer ut dråpevis eller med lite krem-lag, eller hvis den er for kald, henvises det til rådene i paragraf "7.5 Justering av kaffekvernen" og kapittel "19. Problemløsning".
- Tilberedelsen av hver enkelt drikk kan personaliseres (se kapittel "6.6 Verdier drikker  og "11. Programmering og valg").

NB:

- Maskinen kan stoppes når som helst i løpet av kaffetilberedelsen ved å trykke på "STOP" eller  (C3).
- Når tilberedelsen er ferdig kan man øke kaffemengden i koppen ved å trykke på (innen 3 sekunder) . Når ønsket mengde er oppnådd trykker man på  for avbryte.



Når tilberedningen er ferdig kan man bruke apparatet på nytt.

NB:



- Når maskinen er i bruk vil displayet vise noen meldinger (Fyll beholder, Tøm ut grutbeholder osv.). Disse meldingene forklares i kapittel "19. Problemløsning".
- Hvis man ønsker en varmere kaffe henvises det til paragraf "7.6 Anbefalinger for en varmere kaffe".
- Hvis kaffen kommer ut i dråper, med lite krem/fylde, eller hvis den er for kald, henvises det til anvisningene i kapittel "19. Problemløsning".
- For å definere drikkene i henhold til egen smak henvises det til informasjonen i kapittel "11. Programmering og valg".

7.4 Tilberedelse av kaffe ved bruk av forhåndsmalt kaffe**OBS!**

- Det må ikke fylles på forhåndsmalt kaffe når maskinen er avslått. Dette for å unngå at den blir spredt rundt i maskinen og skitner den til. Dersom dette skjer kan maskinen skades.
- - Bruk aldri mer enn 1 strøken måleskje (D2), ellers kan maskinen bli skitten innvendig, eller traktet (A4) kan tilstoppes.
- Hvis man anvender forhåndsmalt kaffe kan man kun tilberede en kaffekopp av gangen.

1. Trykk flere ganger på tasten  (C4) inntil displayet viser "☕".
2. Velg ønsket kaffedrikk:
 - ESPRESSO
 - LONG
 - COFFEE
3. Åpne lokket til påfyllingstrakten (A3) og se til at trakten ikke er tett. Fyll deretter på en strøken måleskje forhåndsmalt kaffe.
4. Sett en kopp under dysene kaffeuttaket (A17) (fig. 12).
5. Trykk på  (eller trykk på ) for å avbryte operasjonen).
6. Tilberedelsen starter og displayet viser den valgte drinken sammen med en fremdriftslinje som fylles opp etterhvert som tilberedelsen fullføres.

NB:

Når tilberedelsen er ferdig kan man øke kaffemengden i koppen ved å trykke på (innen 3 sekunder) . Når ønsket mengde er oppnådd trykker man på  for å avbryte.

OBS! Tilberedelse av LONG kaffe:

Midtveis i tilberedelsen vil maskinen etterspørre en ny strøken måleskje med forhåndsmalt kaffe. Fyll på og trykk på .

NB:

- Hvis modusen "Energisparing" er aktivert vil det ta noen sekunder før maskinen begynner å skille ut kaffe.
- Når maskinen er i bruk vil displayet vise noen meldinger (Fyll beholder, Tøm ut grubeholder osv.). Disse meldingene forklares i kapittel "19. Problemløsning".
- For å oppnå en varmere kaffe henvises det til paragraf "7.6 Anbefalinger for en varmere kaffe".
- Hvis kaffen kommer ut i dråper, med lite krem/fylde, eller hvis den er for kald, henvises det til anvisningene i kapittel "19. Problemløsning".

7.5 Justering av kaffekvernen

Kaffekvernen trenger ikke reguleres, fordi den allerede er blitt forhåndsinnstilt på fabrikken slik at man får riktig kaffeuttak.

Hvis man etter å ha laget de første kaffedrikkene merker at kaffen begynner å bli for tynn og med lite krem/langsom flyt (dråpevis), må man justere malegraden ved hjelp av reguleringsbryteren (A8) (fig. 13).

NB:

Reguleringsbryteren må kun brukes når kaffekvernen befinner seg i første fase av tilberedelsen.

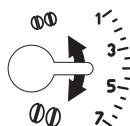



Dersom kaffen kommer ut svært langt eller ikke i det hele tatt, må man vri bryteren med klokkeretningen ett hakk mot nummer 7.

For å oppnå et langsommere kaffeuttak og forbedre utseendet på kaffekrem, må man vri bryteren ett hakk mot klokkeretning, mot nummer 1 (ikke mer enn et hakk om gangen ellers kan kaffen komme ut dråpevis).

Effekten av denne endringen vil først merkes etter at man har produsert minst 2 kaffedrikker. Dersom man ikke oppnår ønsket resultat, må man repetere korreksjonsprosedyren beskrevet tidligere.



7.6 Anbefalinger for en varmere kaffe

For å oppnå en varmere kaffe anbefales følgende:

- Foreta en skylling ved å velge funksjonen "Skylling" i programmeringsmenyen (paragraf "6.3 Skylling ").
- Varme opp koppene med varmt vann ved hjelp av en varmtvannsfunksjonen (se kapittel "10. Tilberedelse av varmt vann").
- Øke kaffetemperaturen i menyen "Innstillinger" (se paragraf "6.9 Kaffetemperatur "). Temperaturendringer blir mer virksomme jo større drikkene er.

8. KAFFEKANNE

Denne espressodrikkene er en mild og balansert oppskrift. Den har et tynt kremlag, og er ideell til å deles i godt selskap.

1. Trykk på piltasten  eller  (B7) inntil "KAFFEKANNE" vises i displayet.
2. Trykk på "KAFFEKANNE".
3. Velg ønsket intensitet for en enkelt kopp og antall tilberedelser. Trykk deretter på  for å bekrefte.

Intensitet for enkeltkopp	Mengde i koppen*	Antall tilberedelser
Ekstra mild	X-stor kopp (≈ 250 ml)	fra 1 til 3
Mild	Stor kopp (≈ 190 ml)	fra 1 til 4
Middels	Middels kopp (≈ 150 ml)	fra 1 til 5
Sterk	Liten kopp (≈ 125 ml)	fra 1 til 6

* De angitte mengdene er omtrentlige og kan variere avhengig av kaffetype.

- Fyll opp vanntanken (A12) og kaffebønnebeholderen (A1) (fig. 15). Når vann- og kaffemengde er tilstrekkelig for den aktuelle tilberedelsen trykker man på .
- Sett kannen (D6) under kaffeuttaket (A17) (fig. 16).
- Etter noen sekunder vil apparatet starte tilberedelsen automatisk. I displayet vises den valgte drikken sammen med en fremdriftslinje som fylles opp etterhvert som tilberedelsen fullføres.

Når tilberedningen er ferdig kan man bruke apparatet på nytt.

NB:

-  (C3) Trykk på for å avbryte tilberedelsen fullstendig og gå tilbake til klar til bruk.

SIKKERHETSMERKNADER:

Etter at man har tilberedt en kaffekanne må maskinen avkjøles i 5 minutter før en ny drikk kan tilberedes. Fare for overoppheting!

9. TILBEREDELSE AV MELKEDRIKKER

NB:

For å unngå at melken har lite skum eller store bobler, burde man rengjøre melkelokket (E1) og varmtvannsdysen (A15) som forklart i paragrafene "9.4 Rengjøring av beholderen etter hver bruk", "13.10 Rengjøring av melkebeholder (D)" og "13.11 Rengjøring av varmtvannsdyse".

9.1 Fyll opp melkebeholderen og sett den på plass



- Trykk på utløserknappene (E4) og løft opp lokket på melkebeholderen (E1) (fig. 17).
- Fyll melkebeholderen (E6) med en passende mengde melk, se til at man ikke overstiger MAX-nivået på beholderen (fig. 18).
- Se til at melkerøret (E5) er satt korrekt på plass i det anviste festet under lokket på melkebeholderen (fig. 19), og trykk deretter røret helt inn.
- Sett lokket tilbake på melkebeholderen.
- Hvis maskinen er utstyrt med varmtvannsuttak (F) kan dette trekkes ut ved å trykke på utløserknappen (F1) (fig. 10).
- Trykk beholderen inn på dysen (A15) for å feste den (fig. 11). Maskinen vil gi fra seg et akustisk signal (hvis aktivert).
- Sett en tilstrekkelig stor kopp under dysene på kaffeuttaket (A17) og under uttaksrøret for melkeskum (E3).
- Følg anvisningene som er gjengitt herunder for hver spesifikke funksjon.

NB:

- For å få et skum som er tykkere eller mer homogent må man bruke skummet melk eller lettmelk som holder kjøleskapstemperatur (cirka 5°C).
- Kvaliteten på skummet kan variere avhengig av:
 - Type melk eller vegetabilsk drikk.
 - Anvendt merke.
 - Ingredienser og næringsverdi.
- Hvis modus for "energisparing" er aktivert vil det ta noen sekunder før maskinen begynner å skille ut drikken.

9.2 Regulere skummengde

Vri på bryteren for regulering av skum (E2) for å velge mengden melkeskum som skal skilles ut under tilberedelsen av melkedrikkene.



Bryterposisjon	Beskrivelse	Anbefalt for...
	Ingen skum	VARM MELK (uten skum) / CAFFELATTE
	Lite skum	LATTE MACCHIATO / FLAT WHITE
	Max. skum	CAPPUCCINO/ CAPPUCCINO+ / CAPPUCCINO MIX / VARM MELK (m/skum)

9.3 Automatisk tilberedelse av melkedrikker

- Fyll opp og fest melkebeholderen (E) som vist tidligere.
- Velg ønsket drikk:
 - CAPPUCCINO
 - LATTE MACCHIATO
 - MILK (varm melk)
 - CAPPUCCINO+
 - CAPPUCCINO MIX
 - CAFFELATTE
 - FLAT WHITE
- I displayet vil maskinen anbefale å vri skumbryteren (E2) i henhold til anvisningene i originaloppskriften. Vri deretter på bryteren som er plassert på lokket til melkebeholderen.
- Etter noen sekunder starter apparatet tilberedelsen automatisk og displayet viser et bilde av kaffedrikken sammen med en fremdriftslinje som fullføres etter hvert som tilberedelsen går fremover.

Når tilberedningen er ferdig kan man bruke apparatet på nytt.

NB: Generelle anvisninger for tilberedelse av melkedrikker

-  (C3) Trykk på denne for å avbryte tilberedelsen fullstendig og gå tilbake til hovedmenyen.
-  : trykk for å avbryte uttaket av melk eller kaffe og gå videre til neste punkt (hvis relevant) for å fullføre tilberedelsen av drikken.



- Når tilberedelsen er ferdig kan man hvis det er ønskelig øke mengden kaffe i koppen ved å trykke på "EXTRA".
- Melkebeholderen må ikke oppbevares utenfor kjøleskapet. For høye temperaturer vil kunne redusere kvaliteten på skummet (5°C er ideelt).
- Drikkene kan egendefineres (se kapittel "11. Programmering og valg").

9.4 Rengjøring av beholderen etter hver bruk

Hver gang melkefunksjonen har vært i bruk må melkevispen rengjøres.

1. La melkebeholderen (E) stå i maskinen (det er ikke nødvendig å tømme melkebeholderen)
2. Sett en kopp eller en annen beholder under uttaket for melkeskum.
3. Vri bryteren for melkeskum (E2) til "CLEAN" (fig. 20). Displayet viser en fremdriftslinje som fylles opp etterhvert som operasjonen fullføres, sammen med teksten "Rengjøring pågår". Rengjøringen avbrytes automatisk.
4. Sett håndtaket på et av skumvalgene.
5. Ta ut melkebeholderen og rengjør dampdysen (A15) med en svamp (fig. 21).

NB:

- Hvis man ønsker å tilberede flere kopper med melkedrikker burde rengjøring utføres etter den siste koppen. For å gå videre til de neste tilberedelsene trykker man på  når meldingen om CLEAN-funksjon vises.
- Hvis maskinen ikke rengjøres vil displayet vise symbolet  for å minne brukeren om at melkebeholderen må rengjøres.
- Melkebeholderen kan oppbevares i kjøleskap.
- I noen tilfeller er det nødvendig å avvente til maskinen varmes opp.

10. TILBEREDELSE AV VARMT VANN









1. Kontroller at varmtvannsuttaget (F) er korrekt festet i varmtvannsdysen (A15).
2. Plasser en beholder under uttaket (så nærme som mulig for å unngå sprut).
3. Trykk på "VARMT VANN". Displayet viser aktuelt bilde, sammen med en fremdriftslinje som fyller seg opp etterhvert som tilberedelsen fullføres.
4. Maskinen skiller ut varmt vann og avbryter deretter tilberedelsen automatisk. For å avbryte uttaket av varmt vann må man trykke på .

NB!

- Hvis "Energisparing" er aktivert vil det ta noen sekunder før maskinen begynner å skille ut varmt vann.
- Tilberedelsen av varmt vann kan personaliseres (se kapittel "11. Programmering og valg").

11. PROGRAMMERING OG VALG

Aroma (for relevante drikker) og mengde kan endres etter personlig smak.

1. Trykk på  (C5).
2. Trykk på piltasten  eller  inntil ønsket drikk vises. De aktuelle tilleggsutstyrene må være satt i.
3. (Kun for kaffedrikker) "VELGE KAFFEAROMA": Velg ønsket aroma ved å trykke på "-" "0" "+" og deretter på .
4. "MENGDEN KAFFE" "STOPP FOR Å LAGRE": Tilberedelsen starter og apparatet viser skjermbildet for personalisering av kaffemengde med en vertikal linje. Stjernen ved siden av linjen angir den nåværende mengden.
5. Når kaffestyrken når den minste programmerbare mengde vil displayet vise .
6. Trykk på  når koppen inneholder ønsket mengde
7. "VIL DU LAGRE" "DE NYE VERDIENE?": Trykk på  for å lagre (eller  for å avbryte).

Apparatet vil bekrefte hvis verdiene er blitt lagret (avhengig av det forrige valget). Trykk på .

Apparatet går tilbake til startsidene.

NB:

- Displayet viser "STOP" når mengden i koppen tilsvarer den lavest programmerbare mengden.
- "STOP": Trykk på tasten for å avbryte tilberedelsen av melk eller kaffe og gå videre til neste tilberedelse (hvis aktuelt), for å fullføre drikken.
- Når tilberedelsen er ferdig kan man hvis det er ønskelig øke mengden kaffe i koppen ved å trykke på "EXTRA".
- Det er mulig å forlate programmeringen ved å trykke på "ESC". Verdiene vil ikke lagres.

Tabell for mengdevalg		
Drikk	Standard mengde	Programmerbar mengde
ESPRESSO	40 ml	20-180 ml
LONG	160 ml	115-250 ml
COFFEE	180 ml	100-240 ml
DOPPIO+	120 ml	80-180 ml
VARMT VANN	250 ml	20-420 ml

12. LAGRE EGEN BRUKERPROFIL

Med dette apparatet kan man lagre opptil 3 forskjellige profiler der alle har sitt eget ikon.

I hver profil vil personalisering av AROMA og MENGDE for hver "MY"-drikk beholdes i minnet (se kapittel "11. Programmering og valg"), sammen med rekkefølgen drikkene vises i displayet basert på bruksfrekvens.

For å velge en profil trykker man på . Velg deretter ønsket profil.

NB!

- Profil "  GJEST": Hvis man bruker denne profilen vil maskinen tilberede alle drikker med maskinens standardverdier.
- For å personalisere profilikonet henvises det til paragraf "6.15 Personalisere profil".

13. RENGJØRING

13.1 Rengjøring av maskinen

Følgende deler på maskinen må rengjøres regelmessig:

- maskinens innvendige krets
- kaffegrutbeholder (A23)
- dryppeskål (A22) og rist på dryppeskål (A21)
- vannbeholder (A12)
- dyse på kaffeuttak (A17)
- påfyllingstrakt for forhåndsmalt kaffe (A4)
- bryggeenheten (A16), tilgjengelig etter at man har åpnet serviceluku (A14)
- melkebeholder (E)
- varmtvannsdyse (A15)
- varmtvannsutttak

OBS!

- Ved rengjøring av maskinen må man ikke bruke løsemidler, skuremidler eller sprit. Med de automatiske maskinene fra De'Longhi trenger man ikke bruke kjemiske tilsetninger i forbindelse med rengjøring av maskinen.
- Ingen av apparatets komponenter kan vaskes i oppvaskmaskin, bortsett fra risten på dryppeskålen (A21) og melkebeholderen (E).
- Ikke bruk metallgjenstander til å skrape løs avleiringer eller kafferester, dette kan lage riper i overflaten på maskindeler av metall eller plast.

13.2 Rengjøring av maskinens innvendige rørkrets

Hvis maskinen ikke skal brukes på 3/4 dager anbefales det å slå på maskinen og gjøre følgende:

- 2/3 skyllesykluser (se paragraf "6.3 Skylling ")
- la det skilles ut varmtvann noen sekunder (kapittel "10. Tilberedelse av varmt vann").

NB:

Det er helt normalt at det kommer litt vann i grutbeholderen (A23) etter rengjøringen.

13.3 Rengjøring av kaffegrutbeholder

Displayet varsler om at kaffegrutbeholderen (A23) er tom. Inntil man rengjør grutbeholderen kan ikke maskinen lage kaffe. Ap-

paratet vil signalisere at beholderen må tømmes også når den ikke er helt full. Dette inntreffer når det har passert 72 timer fra den første tilberedelsen (for at tellingen av de 72 timene ikke skal nullstilles må maskinen aldri slås av med hovedbryteren i pos. 0).

For å utføre rengjøring (med maskinen slått på):

- Åpne serviceluku (A14) i den fremre delen (fig. 22). Trekk ut dryppeskålen (A22) (fig. 23), tøm den og rengjør.
- Tøm og rengjør grutbeholderen grundig slik at eventuelle rester på bunnen blir fjernet. Den medfølgende kosten er utstyrt med en børste som er egnet til dette formålet.

OBS!

Når man tar ut dryppeskålen **må man** tømme grutbeholderen samtidig, selv om denne ikke er full. Dersom denne operasjonen ikke utføres, kan det hende at beholderen fylles opp de neste gangene man tilbereder kaffe, noe som fører til at maskinen tilstoppes.

13.4 Rengjøring av dryppeskålen og risten på dryppeskålen.

Dryppeskålen (A22) er utstyrt med en flottør (A20) (rød farge) som viser vannivået i beholderen (fig. 24). Før denne flottøren begynner å stikke ut av koppebrettet (A19), må skålen tømmes og rengjøres. Hvis ikke, vil vannet renne over kanten og skade maskinen, benken maskinen står på, samt området rundt den. Hvordan fjerne dryppeskålen:

1. Åpne serviceluku (A14) (fig. 22).
2. Trekk ut dryppeskålen og grutbeholderen (A23) (fig. 23).
3. Ta ut koppebrettet og risten (A21). Tøm dryppeskålen og grutbeholderen, og rengjør alle komponentene. Risten kan rengjøres i oppvaskmaskin.
4. Sett dryppeskålen tilbake på plass, komplett med rist og grutbeholder.
5. Lukk igjen serviceluku.

13.5 Innvendig rengjøring av maskinen

Fare for elektriske støt!

Før man tar til med rengjøring av maskinens indre deler må maskinen slås av (se kapittel "5. Slå av apparatet") og kobles fra strømforsyningen. Man må aldri legge maskinen i vann.

1. Kontroller regelmessig (cirka en gang i måneden) at innsiden av maskinen (synlig når dryppeskålen (A22) trekkes ut) ikke er skitten. Hvis nødvendig kan kafferester fjernes med den medfølgende kosten (D5) og en svamp.
2. Sug opp alle restene med en støvsuger (fig. 25).

13.6 Rengjøring av vannbeholderen

1. Regelmessig rengjøring (omtrent én gang i måneden) samt ved hver utskifting av avherdingsfilteret (D4) (der

dette finnes) av vannbeholderen (A12) ved hjelp av en myk klut med litt nøytralt rengjøringsmiddel.

2. Fjern filteret (D4) (hvis det finnes) og skylt det under rennende vann.
3. Sett filteret (hvis det brukes) på plass, fyll beholderen med friskt vann og sett den på plass igjen.
4. (kun for modeller med avherdingsfilter) Skill ut 100ml vann for å reaktivere filteret.

13.7 Rengjøring av dysene for uttak av kaffe

1. Rengjør dysene på kaffeuttaket (A17) regelmessig med en svamp eller en klut (fig. 26A).
2. Kontroller at sporene i kaffeuttaket ikke er blitt tilstoppet. Om nødvendig kan kafferester fjernes med en tannpirker (fig. 26B).

13.8 Rengjøring av påfyllingstrakten for forhåndsmalt kaffe

Utfør regelmessige (cirka en gang i måneden) rengjøringer av påfyllingstrakten for forhåndsmalt kaffe (A4). Gjør som følger:

1. Åpne lokket (A3).
2. Ta ut trakten (fig. 27) og rengjør den med den medfølgende kosten (D5).
3. Hvis nødvendig kan trakten rengjøres med varmt vann og oppvaskmiddel eller i oppvaskmaskin.
4. Sett trakten tilbake på plass.
5. Sett på plass lokket.

13.9 Rengjøring av bryggeenhet

Bryggeenheten må rengjøres minst én gang i måneden.

OBS!

Bryggeenheten kan ikke trekkes ut når maskinen er slått på.

1. Kontroller at maskinen har blitt avslått på korrekt måte (se "5. Slå av apparatet").
2. Åpne serviceluku (A14) (fig. 22).
3. Trekk ut dryppeskålen (A22) og grutbeholderen (A23) (fig. 23).
4. Trykk inn de to røde utløsertastene og trekk samtidig ut bryggeenheten (fig. 28).

OBS!

NÅ KUN SKYLLES I VANN

IKKE BRUK VASKEMIDDEL – IKKE BRUK OPPVASKMASKIN

Rengjør bryggeenheten uten å anvende skadelige rengjøringsmidler.

5. Legg bryggeenheten i vann i cirka 5 minutter og skylt den deretter med vann.
6. Etter rengjøring settes bryggeenheten tilbake på plass ved å skyve den inn på tapen (fig. 29) og trykke på PUSH inntil det høres en klikkelyd (fig. 30).

NB:

Hvis bryggeenheten er vanskelig å klikke på plass må man (før den settes inn) klemme den litt sammen i over- og underkant for å bedre tilpasse størrelsen til festet på apparatet (fig. 31).

7. Når den er satt på plass, må man forsikre seg om at de to røde tastene har klikket på plass utover (fig. 32).
8. Sett dryppeskålen og grutbeholderen tilbake på plass.
9. Lukk igjen serviceluku.

13.10 Rengjøring av melkebeholder (D)

Melkebeholderen må rengjøres etter hver tilberedelse av en melkedrikk, som forklart herunder:

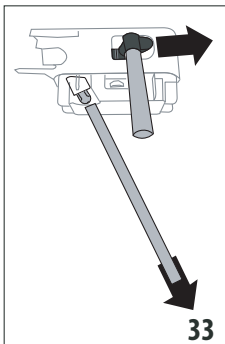

1. Trykk på utløserknappene (E4) og ta av lokket (E1) ved å trekke det oppover (fig. 17).
2. Trekk ut slangen for uttak av melk (E3) og slangen for innsug av melk (E5) (fig. 33).
3. Se til at sporet i koblingsstykket til melkerøret (E7) ikke er blitt tilstoppet (fig. 34).

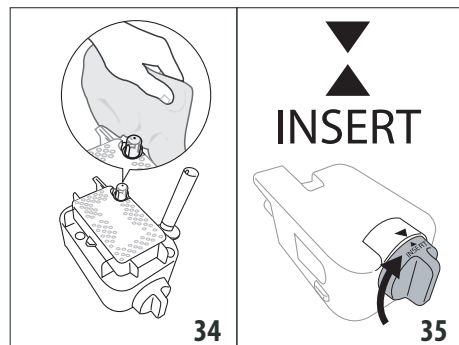

4. Vri reguleringsbryteren for skum (E2) med klokkeretningen inntil posisjonen "INSERT" (fig. 35) og trekk den ut.
5. Rengjør alle komponentene i melkevispen med varmt vann og skånsomt vaskemiddel. Alle komponentene kan rengjøres i oppvaskmaskin, men sett dem alltid i den øvre kurven.
6. Vær særlig oppmerksom på innsnittet og sporet under bryteren (fig. 36) slik at disse ikke inneholder melkerester. Skrap eventuelt dette sporet fritt for melkerester med en tannpirker.

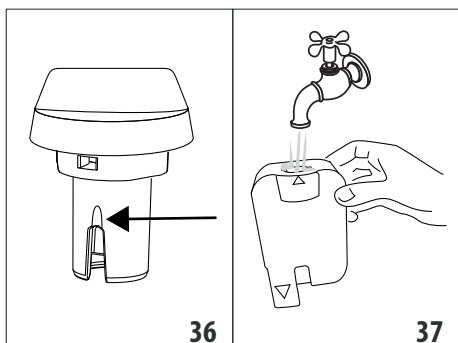

7. Skyll festet til skumreguleringsbryteren i rennende vann (fig. 37) sammen med sporet som låser melkevispen til maskinen.
8. Se til at alle rørene er rene og ikke viser tegn til tilstoppelse som følge av melkerester.
9. Sett på plass bryteren igjen ved å innrette den med teksten "INSERT", uttaksrøret og melkerøret.
10. Sett på plass lokket på melkebeholderen.

13.11 Rengjøring av varmtvannsdysse

Med jevne mellomrom må dysen (A15) rengjøres med en svamp. Vær nøye med eventuelle urenheter på pakningen (fig. 21).

13.12 Rengjøring av varmtvannsuttak

Med jevne mellomrom må varmtvannsuttaget (F) rengjøres for å unngå at det tilstoppes.

1. Sett en beholder under varmtvannsuttaget og la det renne ut litt vann (se kapittel "11. Programmering og valg"). Avbryt deretter uttaket av varmtvann ved å trykke på **Stop**.
2. Vent noen minutter slik at varmtvannsuttaget kjøles ned, og trekk det deretter ut (fig. 10) ved å trykke på utløserknappene (F1). Hold uttaket fast med en hånd og bruk den andre til å trekke dekslet (F4) nedover (fig. 38).

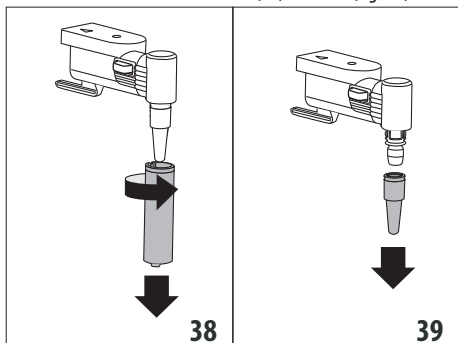

3. Trekk ut dysen (F3) ved å dra den nedover (fig. 39).
4. Kontroller at hullet i dysen ikke er tilstoppet. Rengjør om nødvendig med en tannpirker.

5. Vask alle delene i uttaket nøye med en svamp og lunkent vann.
6. Sett inn dysen og dekslet på dysen ved å skyve oppover og vri med klokkeretningen inntil den fester seg.

14. AVKALKING

OBS!

- Før bruk må man lese anvisningene og symbolene som finnes på pakningen med avkalkningsmiddel.
- Det anbefales å bruke avkalkningsmiddel som utelukkende er produsert av De'Longhi. Hvis det anvendes upassende avkalkningsmidler, eller hvis avkalkningen utføres feil, kan dette føre til skader som ikke dekkes av produsentens garanti.
- Avkalkningsmiddel kan skade ømfintlige overflater. Hvis produktet veltes ved et uhell må man umiddelbart tørke av.

For å utføre avkalkning	
Avkalkningsmiddel	De'Longhi avkalkningsmiddel
Beholder	Anbefalt kapasitet: 2 l
Tid	~45min

Maskinen må avkalkes når displayet viser "AVKALKNING BEHØVES - OK FOR Å STARTE (~45min)": Hvis man ønsker å starte avkalkningen umiddelbart trykker man på **OK** og følger anvisningene fra punkt 3.

For å utsette avkalkningen til et senere tidspunkt trykker man på **↵**: I displayet vil symbolet  minne om at apparatet må avkalkes. (Meldingen vil vises hver gang apparatet slås på).

For å gå til menyen for avkalkning:

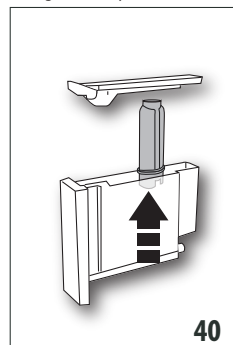

1. Trykk på tasten **"⚙️"** (C6) for å gå inn i menyen.
2. Trykk på "AVKALKE" og følge anvisningene i displayet
3. Trekk ut vanntanken (A12), fjern vannfilteret (D4) (hvis i bruk) (fig. 40), tøm vanntanken. Trykk på **Next >**.
4. Fyll avkalkningsmiddel i vannbeholderen opp til nivå A (tilsvarende en pakke på 100ml) som er avmerket på innsiden av beholderen. Tilsett deretter vann (en liter) opp til nivå B (fig. 41), og sett vannbeholderen tilbake på plass. Trykk på **Next >**.

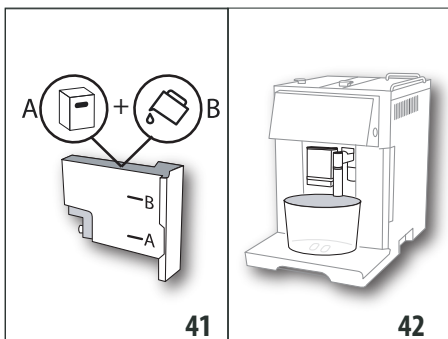

41

42

5. Fjern, tøm og sett på plass dryppeskålen (A22) og grutbeholderen (A23) (fig. 23). Trykk på **Next >**.
6. Sett en tom beholder med kapasitet på minst 2 liter under uttaket for varmt vann (F) og kaffeuttaket (A17) (fig. 42).

OBS! Fare for forbrenninger

Fra uttaket for varmtvann og fra kaffeuttaket vil det skilles ut varmt vann som inneholder syre. Vær forsiktig slik at man ikke kommer i kontakt med denne løsningen.

7. Trykk på **Ok ✓** for å bekrefte at avkalkingsmiddel er blitt tilsatt. Avkalkingsprogrammet starter og avkalkingsmiddel kommer ut fra både varmtvannsuttak og kaffeuttak, og foretar deretter en serie automatiske skyllesykluser for å fjerne kalkrester inne i maskinen.

Etter cirka 25 minutter vil apparatet avbryte programmet.

8. Apparatet kan nå skylles med friskt vann. Tøm ut beholderen som ble brukt til å samle opp avkalkningsmiddelet, trekk ut og tøm vanntanken før den skylles i rennende vann. Fyll deretter opp til MAX-nivå med friskt vann og sett vanntanken tilbake i maskinen.
9. Sett inn den tomme beholderen som ble brukt til å samle opp avkalkningsmiddel under kaffeuttaket og varmtvannsdysen (fig. 42) og trykk på **Ok ✓**.
10. Det varme vannet kommer først ut av kaffeuttaket, deretter fra varmtvannsuttaget.

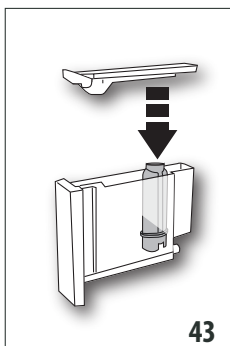

43

11. Tøm beholderen som ble brukt til å samle opp skyllevann når apparatet går tomt for vann.
12. (Hvis filter brukes) trykk på **Next >** og trekk ut vanntanken, sett tilbake vannavherdingsfilteret hvis dette er blitt fjernet (fig. 43).
13. Skyll og fyll tanken med friskt vann inntil MAX-nivå (fig. 3).

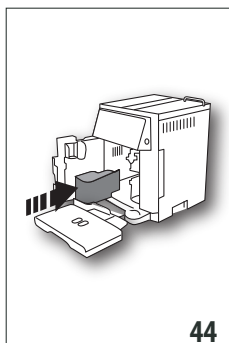

44

14. Sett vanntanken tilbake på plass (fig. 5).
 15. Sett inn den tomme beholderen som ble brukt til å samle opp avkalkningsmiddel under varmtvannsdysen (fig. 9) og trykk på **Ok ✓**.
 16. Varmtvann skilles ut fra varmtvannsdampdysen.
 17. Når den andre skyllesyklusen avsluttes må man fjerne, tømme og sette på plass dryppeskålen (A22) og grutbeholderen (A23) (fig. 22) Trykk deretter på **Next >**.
 18. Skyllingen er ferdig, trykk på **Ok ✓**.
 19. Tøm beholderen som ble brukt til å samle opp skyllevann. Trekk ut og fyll vanntanken med friskt vann opp til MAX-nivået og sett den tilbake i maskinen.
- Avkalkningen er nå fullført.

NB:

- Hvis avkalkningen ikke avsluttes korrekt (f.eks manglende strøm), anbefales det å gjenta syklusen.
- Det er helt normalt at det kommer litt vann i grutbeholderen (A23) etter at avkalkningen er blitt utført.
- Apparatet må skylles en tredje gang hvis vannbeholderen ikke er blitt fylt opp til max-nivå. Dette for å kunne garantere at det ikke finnes rester av avkalkningsmiddel i apparatets innvendige rørkrets. Før man starter skyllingen må dryppeskålen tømmes.
- Det er helt normalt hvis maskinen ber om at det utføres to sykluser med avkalkning i løpet av en kort tidsperiode. Dette skjer grunnet det velutviklede kontrollsystemet i maskinen.

15. PROGRAMMERING AV VANNETS HARDHET

Meldingen om avkalkning vil vises i displayet etter et forhåndsinnstilt bruksintervall som avhenger av vannets hardhetsgrad. Maskinen er forhåndsinnstilt ved fabrikk til hardhetsnivå 4 Det er mulig å stille inn maskinen etter hvor hardt vannet man bruker faktisk er, og på denne måten endrer man frekvensen for hvor ofte denne meldingen vises.

15.1 Måling av vannets hardhetsgrad

1. Pakk ut reagensstrimmelen (D1) "TOTAL HARDNESS TEST" sammen med de vedlagte instruksjonene på engelsk.
2. Dypp strimmelen i et glass vann i cirka et sekund.
3. Ta strimmelen ut av vannet og rist lett på den. Etter et minutt vil det vises 1, 2, 3 eller 4 rødfargede firkanter, avhengig av vannets hardhetsgrad. Hver firkant tilsvarer 1 nivå.

Reagensstrimmel	Vannhardhet
	Nivå 1 = bløtt vann
	Nivå 2 = middels hardt vann
	Nivå 3 = hardt vann
	Nivå 4 = svært hardt vann

15.2 Innstilling av vannets hardhetsgrad

- Gå inn i menyen som forklart i paragraf "6.1 Gå inn i menyen".
- Trykk på "VANNHARDHET"
- Trykk på ønsket nivå (Nivå 1 = bløtt vann, Nivå 4 = meget hardt vann).
- Trykk på (C3) for å gå tilbake til hjemmesiden.

Nå er maskinen omprogrammert i henhold til den nye innstillingen for vannets hardhetsgrad.

16. AVHERDINGSFILTER

Noen modeller er utstyrt med avherdingsfilter (D4). Hvis din maskinen ikke har et slikt filter anbefaler vi at du kjøper dette hos et autorisert De'Longhi Servicesenter. For en korrekt bruk av filteret følges instruksjonene som gjengis under.

16.1 Installere filter

- Ta filteret (D4) ut av pakken. Datoviseren er forskjellig for hver filtertype.
- Gå inn i menyen som forklart i paragraf "6.1 Gå inn i menyen".
- Trykk på "VANNFILTER"
- Vri datoviseren (fig. 45) inntil de neste 2 månedene vises. Trykk på .

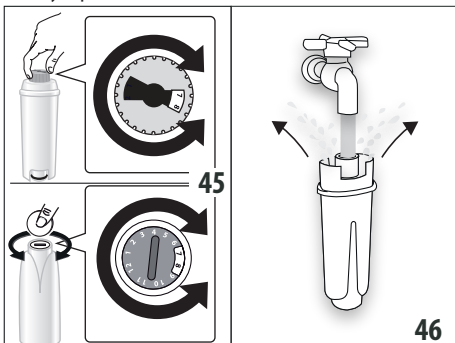

NB

Filteret virker i to måneder ved normal bruk. Dersom maskinen står ubrukt med filteret installert varer det maksimalt i 3 uker. For å aktivere filteret må det skylles i rennende vann som vist i fig. 46, inntil vannet har rent ut av sidesporene i over ett minutt. Trykk på .

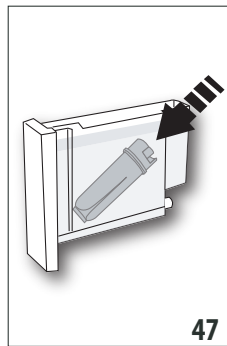

- Trekk ut beholderen (A12) fra maskinen og fyll den med vann.

- Sett inn filteret i vannbeholderen og dypp den i vann i cirka 10 sekunder. Sett den på skrå slik at alle luftboblene slipper ut (fig. 47). Trykk på .

- Sett filteret inn i filterfestet (A13) og trykk det helt inn (fig. 48). Trykk på .

- Sett på tankklokken (A11) og sett tanken tilbake i maskinen.
- Sett en beholder under varmtvanns-/damputtaket (kapasitet: min. 500ml) og trykk på . Tilberedelsen starter opp og avbrytes automatisk.

Filteret er nå aktivert og man kan igjen bruke maskinen.

16.2 Skifte ut filter

Filteret (D4) må byttes når displayet viser "SKIFT UT VANNFILTER TRYKK OK FOR Å STARTE". Hvis man ønsker å bytte umiddelbart trykker man på og gjør som følger:

- Trekk ut beholderen (A12) og filteret som skal skiftes
- Ta ut det nye filteret fra pakken, aktiver det og sett det på plass som forklart fra punkt 4 til 9 av forrige paragraf.
- Gå inn i menyen som forklart i paragraf "6.1 Gå inn i menyen".
- Trykk på "VANNFILTER"
- Trykk på pilene inntil displayet viser "Bytte vannfilter". Trykk deretter på .
- Trykk på for å bekrefte.
- Sett en beholder under varmtvanns-/damputtaket (F) (kapasitet: min. 500ml) og trykk på (fig. 8) for å starte tilberedelsen.
- Når uttaket er ferdig vil apparatet gå automatisk tilbake til klar til bruk.



Det nye filteret er nå aktivt og man kan ta maskinen i bruk.

NB:

- For å utsette til et senere tidspunkt må man trykke på . Displayet viser symbolet for å minne brukeren om at filteret må byttes. For å foreta bytte går man til menyen og gjør som forklart tidligere.
- Når det har gått to måneder (se tidsviser) eller hvis apparatet står ubrukt i 3 uker, må man bytte filter selv om maskinen ikke viser denne meldingen i displayet.

16.3 Fjerning av filter

Hvis man ønsker å bruke maskinen uten filter (D4) må dette fjernes og deretter kommuniseres til maskinen. Gjør som følger:

1. Trekk ut beholderen (A12) og filteret som skal skiftes
2. Gå inn i menyen som forklart i paragraf "6.1 Gå inn i menyen".
3. Trykk på "VANNFILTER"
4. Trykk på valgbryteren som viser til "Fjerne vannfilter".
5. Trykk på  for å bekrefte (eller  for å gå tilbake til forrige side).
6. Når bekreftelsesmeldingen for fjerning av filter vises, trykker man på  for å gå tilbake til hjemmesiden.

NB:

Når det er gått 2 måneder (se datoviser), eller hvis apparatet ikke brukes på 3 uker, må man fjerne/bytte ut filter selv om maskinen ikke etterspør dette.



17. TEKNISKE EGENSKAPER

Spenning:	220-240 V~ 50/60 Hz max. 10A
Avgitt effekt:	1350W
Trykk:	1,5MPa (15 bar)
Max. kapasitet i vannbeholder:	1,4 l
Dimensjoner LxDxH:	280x425x400 mm
Lengde på kabel:	1450 mm
Vekt:	13,1 kg
Max. kapasitet bønnebeholder:	250 g

17.1 Anbefalinger for å spare energi



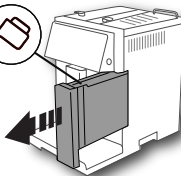

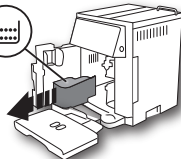
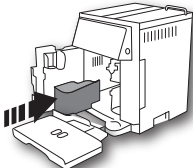
- For å redusere energiforbruk etter tilberedelse av en eller flere drikker kan man fjerne beholderen (E) eller tilleggsutstyrene.
- Still inn autostopp til 15 minutter (Se paragraf "6.4 Generelt").
- Aktiver Energisparing (se paragraf "6.4 Generelt").
- Utfør avkalkningscyklus når maskinen gir beskjed om det (se kapittel "13. Avkalking").

18. MELDINGER SOM VISES I DISPLAY

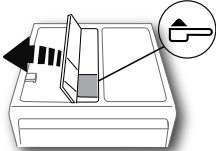
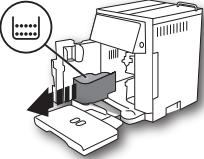
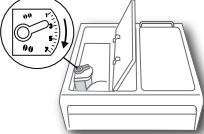
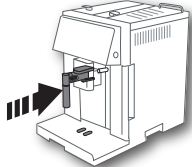

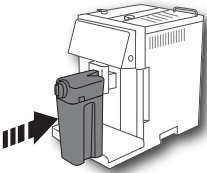
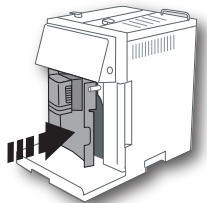
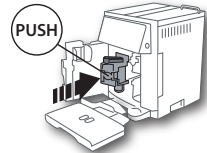

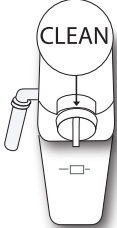



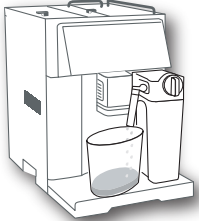

MELDINGER SOM VISES	MULIG ÅRSAK	LØSNING
Fyll beholder  	Det er ikke tilstrekkelig vann i beholderen (A12).	Fyll beholderen med vann og/eller sett den korrekt på plass ved å trykke den inn til det høres en klikkelyd (fig. 3).
	Beholderen (A12) er ikke korrekt satt i.	Sett inn beholderen på korrekt måte og trykk den helt inn (fig. 5).
Tøm ut grubeholder  	Grubeholderen (A23) er full.	Tøm grubeholderen og dryppeskålen (A22), foreta rengjøring og sett tilbake på plass. Viktig: Når man drar ut dryppeskålen er det viktig at grubeholderen også tømmes samtidig, selv om denne ikke er full. Dersom denne operasjonen ikke utføres, kan det hende at beholderen fylles opp de neste gangene man tilbereder kaffe, noe som fører til at maskinen tilstoppes.
Sett inn grubeholder 	Grubeholderen er ikke satt korrekt å plass etter rengjøringen (A23).	Trekk ut dryppeskålen (A22) og sett inn grubeholderen.

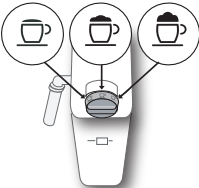



MELDINGER SOM VISES	MULIG ÅRSAK	LØSNING
<p>Tilsett malt kaffe ESC for å avbryte</p> 	<p>Funksjonen "malt kaffe" er valgt, men det er ikke blitt fylt malt kaffe i trakten (A4).</p> <p>Det er blitt valgt en LONG kaffe med malt kaffepulver</p>	<p>Fyll forhåndsmalt kaffe i trakten eller deaktiver funksjonen for forhåndsmalt kaffe.</p> <p>Hell en måleskje med forhåndsmalt kaffe i trakten (A4), og trykk deretter på ∞ / \bullet (B4) for å fullføre tilberedelsen.</p>
<p>Fyll bønnebeholder ESC for å avbryte</p> 	<p>Det er tomt for kaffebønner.</p> <p>Trakten for forhåndsmalt kaffe (A4) er tilstoppet.</p>	<p>Fyll bønnebeholderen (A4) (fig. 10).</p> <p>Tøm trakten ved hjelp av kosten (D5) slik som beskrevet i par. "12.8 Rengjøring av påfyllingstrakt for forhåndsmalt kaffe".</p>
<p>For finkvernet Regulere kvern ESC for å avbryte</p> 	<p>Kaffen er for finmalt og kaffen renner ut for langsomt eller ikke i det hele tatt.</p> <p>Hvis apparatet er utstyrt med avherdingsfilter (D4) må eventuelle luftbobler i kretsen fjernes. Luftbobler kan blokkere flyten i kaffeuttaket.</p>	<p>Gjenta operasjonen og vri reguleringsbryteren for malegrad (A8) (fig. 13) ett hakk med klokke-retningen (mot nummer 7) mens kaffekvernen er i funksjon. Hvis man etter å ha tilberedt 2 stk. kaffe fortsatt merker at flyten er for langsom, kan man gjenta operasjonen og vri reguleringsbryteren enda et hakk (se par. "7.5 Justering av kaffekvernen"). Hvis problemet vedvarer må man kontrollere at vannbeholderen (A12) er korrekt satt inn.</p> <p>Sett varmtvannsuttaget (F) inn i maskinen og la det renne ut vann inntil flyten er jevn.</p>
<p>Mindre kaffe ESC for å avbryte</p>	<p>Det er blitt brukt en for stor kaffemengde.</p>	<p>Velg en mildere smak ved å trykke på \bullet (C4) eller redusere mengden forhåndsmalt kaffe.</p>
<p>Sett inn vannuttak</p> 	<p>Vannuttaket (F) er ikke satt i, eller det er satt i feil.</p>	<p>Sett vannuttaket helt inn.</p>
→		

MELDINGER SOM VISES	MULIG ÅRSAK	LØSNING
Sett inn melkebeholder 	Melkebeholderen (E) er ikke korrekt satt i.	Skyv melkebeholderen helt inn.
Sett på lokket 	Serviceluken (A14) er åpen.	Lukk serviceluken.
Sett inn bryggeenheten 	Etter rengjøring er ikke bryggeenheten blitt satt inn igjen.	Sett i bryggeenheten som vist i par. "13.9 Rengjøring av bryggeenhet"
TOM VANNKRETS TRYKK OK FOR Å STARTE 	Vannkretsen er tom.	Trykk på  og la det renne ut vann fra uttaket (F). Hvis problemet fortsetter må man kontrollere at vannbeholderen (A12) er korrekt innsatt.
VRI BRYTER TIL POSISJON CLEAN   for å avbryte	Det er blitt produsert melk og derfor nødvendig med rengjøring av de innvendige kretsene i melkebeholderen (D).	Vri skumreguleringsbryteren (E2) til posisjon CLEAN.



MELDINGER SOM VISES	MULIG ÅRSÅK	LØSNING
<p>TRYKK OK FOR CLEAN ELLER VRI OM BRYTER</p> 	<p>Melkebeholderen (D) er satt inn med skumreguleringsbryteren (E2) i posisjon CLEAN.</p>	<p>For å starte opp CLEAN-funksjonen, trykker man på  eller vrir reguleringsbryteren til en annen posisjon.</p>
<p>VRI PÅ SKUMREGULERINGSBRYTER</p> 	<p>Det har blitt forsøkt å tilberede en melkebasert drikk med skumreguleringsbryteren stående i posisjon CLEAN</p>	<p>Vri skumreguleringsbryteren til en annen posisjon</p>
<p>Avkalkning</p>  <p> for å avbryte  for å avkalke (~45 minutter)</p>	<p>Angir at maskinen må avkalles.</p>	<p>Man må starte avkalkingsprogrammet som er beskrevet i kap."16. Avherdingsfilter".</p>
<p>Skift ut filter</p>  <p> for å avbryte  for å skifte</p>	<p>Avherdingsfilter (D4) er oppbrukt.</p>	<p>Bytt filteret eller ta det ut i henhold til anvisningene i kap. "16. Avherdingsfilter".</p>
<p>Generell alarm</p> 	<p>Maskinen er veldig skitten innvendig.</p>	<p>Rengjør maskinen nøye som beskrevet i kap. "13. Rengjøring". Dersom maskinen etter rengjøring fremdeles viser denne meldingen, ta kontakt med et servicesenter.</p>
	<p>Husk at man må rengjøre de innvendige kretsene i melkebeholderen (D) svært nøye.</p>	<p>Vri skumreguleringsbryteren (E2) til posisjon CLEAN (fig. 20).</p>
→		

MELDINGER SOM VISES	MULIG ÅRSAK	LØSNING
	Minner brukeren på at vannavherdingsfilteret (D4) er oppbrukt og må skiftes ut eller fjernes.	Skift ut filteret eller ta det ut i henhold til anvisningene i kap. "16. Avherdingsfilter".
	Angir at maskinen må avkalkes.	Man må iverksette avkalkningsprogrammet som er beskrevet i kap. "14. Avkalking". Det er helt normalt hvis maskinen ber om at det utføres to sykluser med avkalkning i løpet av en kort tidsperiode. Dette skjer grunnet det velutviklede kontrollsystemet i maskinen.
	Energisparing er aktivert	For å deaktivere energisparing henvises det par. "(6.8)

19. PROBLEMLØSNING

Nederst er det gjengitt noen mulige feilfunksjoner.













Hvis problemet ikke kan løses på vanlig måte må man kontakte teknisk assistanse.

PROBLEM	MULIG ÅRSAK	LØSNING
Kaffen er ikke varm.	Koppene er ikke blitt forhåndsvarmet.	Varm opp koppene ved å skylle dem i varmt vann (NB: Man kan anvende varmtvannsfunksjonen).
	De innvendige kretsene i apparatet er blitt avkjølt, det har gått 2/3 minutter siden forrige kaffe ble tilberedt.	Før man tilbereder kaffe må de innvendige rørene varmes opp med en skylleoperasjon (se par. "6.1 Skylling").
	Den innstilte kaffetemperaturen er for lav.	Velg en høyere temperatur fra menyen (se par. "6.4 Generelt""Still inn temperatur:").
Kaffen er ikke fylldig og har lite krem.	Kaffen er for grovmalt.	Vri reguleringsbryteren for malegrad (A8) ett hakk mot klokkeretningen (mot nummer 1) mens kaffekvernen er i funksjon (fig. 13). Fortsett å vri bryteren ett hakk om gangen inntil man oppnår ønsket kaffeuttak. Man ser resultater etter uttak av 2 kaffe (se par. "7.5 Regulering av kaffekvern").
	Kaffetyper er ikke egnet.	Bruk en kaffeblanding som er egnet for espressomaskiner.
Kaffen renner for langsomt ut, eller den drypper.	Kaffen er for finmalt.	Vri reguleringsbryteren for malegrad (A8) (fig. 13) ett hakk med klokkeretningen (mot nummer 7) mens kaffekvernen er i funksjon. Fortsett å vri bryteren ett hakk om gangen inntil man oppnår ønsket kaffeuttak. Man ser resultater etter uttak av 2 kaffe (se par. "7.5 Regulering av kaffekvern").
		→

PROBLEM	MULIG ÅRSAK	LØSNING
LONG kaffe har for mye krem	Kaffen er for finmalt.	Vri reguleringsbryteren for malegrad (A8) ett hakk med klokkeretningen, mot nummer 7, mens kaffekvernen er i funksjon (fig. 13). Fortsett å vri bryteren ett hakk om gangen inntil man oppnår ønsket kaffeuttak. Effekten vil bli synlig etter 2 kaffeuttak.
	En tilberedelse som bruker forhåndsmalt kaffe er blitt valgt, men ingen måleskje med forhåndsmalt kaffe er blitt tilsatt i trakten (A4).	Gjenta operasjonen fra første punkt ved å følge anvisningene i par. "7.4 Tilberedelse av kaffe ved bruk av forhåndsmalt kaffe".
	Trakten (A4) er tett.	Trekk ut og rengjør trakten som vist i par. "13.8 Rengjøring av påfyllingstrakten for forhåndsmalt kaffe".
Apparatet skiller ikke ut kaffe	Det er blitt oppdaget urenheter i apparatet. Displayet viser "Vennligst vent".	Vent til apparatet igjen blir klart til bruk og velg deretter ønsket drikk. Hvis problemet fortsetter bes man kontakte et autorisert servicesenter.
Kaffen kommer ikke ut hverken av den ene eller andre dysen på kaffeuttaket.	Dysene på kaffeuttaket (A16) er tette.	Rengjør dysene med en tannstikke (fig. 26B).
Apparatet vil ikke slå seg på	Støpselet er ikke korrekt satt i.	Sett støpselet på plass i kontakten (fig. 1).
	Hovedbryteren (A9) er ikke trykket inn.	Trykk hovedbryteren i posisjon I (fig. 2).
Bryggeenheten kan ikke trekkes ut	Man har ikke slått av på riktig måte	Slå av apparatet ved å trykke på tasten  (A7) (fig. 9) (se kap. "5. Slå av apparatet").
Når en avkalkning er blitt utført må apparatet skylles for tredje gang.	Underveis i de to skyllesyklusene er ikke beholderen (A12) fylt opp til MAX-nivå.	Følg anvisningene til apparatet. Tøm ut dryppeskålen (A22) for å unngå at vannet renner over.
Melken renner ikke ut av uttaksrør (E3)	Lokket (E1) til melkebeholderen er skittent	Rengjør lokket på melkebeholderen som beskrevet i par. "13.10 Rengjøring av melkebeholder (D)".
	Se til at melkerøret (E5) er satt på plass i sporet under lokket på melkebeholderen (fig. 17).	Sett melkerøret helt inn.
→		

PROBLEM	MULIG ÅRSAK	LØSNING
Det er store bobler i melken, den spruter ut fra melkeslangen (E3) eller den har lite skum	Melken er ikke kald nok, eller det er ikke lett-melk eller skummet melk.	Bruk lettmelk eller skummet melk som holder kjøleskaptemperatur (cirka 5°C). Hvis resultatet enda ikke er tilfredsstillende kan man prøve å bytte melketype.
	Skumreguleringsbryteren (E2) er stilt inn feil.	Utfør regulering i henhold til anvisningene i par. "9.2 Regulere skummengde".
	Lokket (E1) eller skumreguleringsbryteren (E2) til melkebeholderen, eller koblingsstykket til melkerøret (E7) er skitne.	Rengjør lokket, bryteren og koblingsstykket til melkerøret som forklart i par. "13.10 Rengjøring av melkebeholder (D)".
	Varmtvannsdysen (A15) er skitten	Rengjør dysen som vist i par. "13.11 Rengjøring av varmtvannsdyse".
Maskinen brukes ikke, men støyer og skiller ut damp.	Maskinen er klar til bruk eller er nettopp blitt avslått. Det drypper derfor vann på dampenheten inne i maskinen.	Dette fenomenet er del av maskinens normale funksjon. Tøm dryppeskålen for å begrense fenomenet.

INNEHÅLLSFÖRTECKNING

1. INLEDNING.....	7
1.1 Bokstäver inom parentes.....	7
1.2 Fel och reparationer	7
2. BESKRIVNING.....	7
2.1 Beskrivning av apparaten	7
2.2 Beskrivning av hemsidan (huvudskärmbild) (sid. 2 - B).....	7
2.3 Beskrivning av manöverpanelen (peksskärm) (sid. 2 - C).....	7
2.4 Beskrivning av tillbehören	7
2.5 Beskrivning av mjölkbehållaren	7
2.6 Beskrivning av varmvatten dispensern.....	7
3. FÖRSTA IDRIFTTAGNING AV APPARATEN.....	8
4. PÅSLAGNING AV MASKINEN.....	8
5. AVSTÄNGNING AV APPARATEN.....	8
6. INSTÄLLNING AV MENYN	9
6.1 Gå till meny.....	9
6.2 Lämna meny	9
6.3 Sköljning 	9
6.4 Avkalkning 	9
6.5 Vattenfilter 	9
6.6 Värden drycker 	9
6.7 Automatisk avstängning (standby) 	9
6.8 Energibesparing 	9
6.9 Kaffetemperatur 	10
6.10 Vattnets hårdhet 	10
6.11 Ställ in språk 	10
6.12 Ljudsignal 	10
6.13 Fabriksvärden 	10
6.14 Statistik 	10
6.15 Personalisera profilen	10
6.16 Tömning av krets.....	10
7. BEREDNING AV KAFFE.....	10
7.1 Tillfällig ändring av kaffearomen	10
7.2 Val av mängd kaffe.....	11
7.3 Beredning av kaffe med användning av kaffebönor	11
7.4 Beredning av kaffe med användning av förmalet kaffe	12
7.5 Justering av kaffekvarnen	12
7.6 Råd för varmare kaffe.....	12
8. KAFFEKANNA	12
9. BEREDNING AV MJÖLKDRYCKER.....	13
9.1 Fyll på och haka fast mjölk behållaren	13
9.2 Justera mängden skum	13
9.3 Automatisk beredning av mjölkdrycker	13
9.4 Rengöring av mjölkbehållaren efter varje användning	14
10. DISPENSERING AV VARMVATTEN.....	14
11. PROGRAMMERING OCH VAL AV	14
12. SPARA DEN EGNA ANVÄNDARPROFILEN	15
13. RENGÖRING.....	15
13.1 Rengöring av maskinen.....	15
13.2 Rengöring av maskinens interna krets	15
13.3 Rengöring av sumpbehållaren	15
13.4 Rengöring av droppkaret och karets galler..	15
13.5 Rengöring av maskinens insida	16
13.6 Renöring av vattenbehållaren.....	16
13.7 Rengöring av kaffe dispenserns munstycken... 16	
13.8 Rengöring av tratten för matning av det förmalda kaffet	16
13.9 Rengöring av bryggruppen	16
13.10 Rengöring av mjölkbehållaren (D)	16
13.11 Rengöring av varmvattenrörets munstycke..	17
13.12 Rengöring av varmvattenröret	17
14. AVKALKNING.....	17
15. PROGRAMMERING AV VATTNETS HÅRDHET	19
15.1 Mätning av vattnets hårdhet.....	19
15.2 Inställning av vattnets hårdhetsgrad	19
16. AVHÄRDNINGSFILTER	19
16.1 Installation av filtret.....	19
16.2 Utbyte av filtret	20
16.3 Avlägsnande av filtret	20
17. TEKNISKA DATA	20
17.1 Råd för Energibesparing.....	20
18. MEDDELANDEN SOM VISAS PÅ DISPLAYEN.	21
19. FELSÖKNING	25

Innan du använder apparaten, läs alltid broschyren med säkerhetsvarningarna.

1. INLEDNING

Tack för att du valt en automatisk kaffe- och cappuccinomaskin.

Vi önskar dig mycket nöje med din nya apparat. Ta dig ett par minuter för att läsa dessa bruksanvisningar. På så sätt kommer du att undvika faror och skador på maskinen.

1.1 Bokstäver inom parentes

Bokstäverna inom parentes överensstämmer med förklaringen som återges i Beskrivning av maskinen (sid 2-3).

1.2 Fel och reparationer

Vid problem ska du först och främst försöka åtgärda felet genom att följa anvisningarna i kapitlen "18. Meddelanden som visas på displayen" och "19. Felsökning"

Om dessa inte skulle vara tillräckliga eller för ytterligare förklaringar, rekommenderar vi att konsultera kundtjänst genom att ringa numret som anges i bladet "Kundtjänst" i bilaga.

Om ditt land inte skulle vara upptaget i bladet, ring numret som anges i garantin. För eventuella reparationer, vänd dig uteslutande till Teknisk Assistent hos De'Longhi. Adresserna återges på garantisedel, som medföljer maskinen.

2. BESKRIVNING

2.1 Beskrivning av apparaten

(sid. 3 - A)

- A1. Behållare för kaffeböner
- A2. Lock på behållare för kaffeböner
- A3. Lock på tratten och mätets utrymme
- A4. Tratt för förmålet kaffet (Utdragbar)
- A5. Utrymme för kaffemått
- A6. Koppställ (koppvärmare, när Energibesparingsläget är inaktiverat)
- A7. Knapp ON/STAND-BY
- A8. Ratt för justering av malningsgraden
- A9. Huvudströmbrytare (på maskinens baksida)
- A10. Matningskabel
- A11. Lock vattentank
- A12. Vattentank
- A13. Utrymme avhärtningsfilter
- A14. Servicelucka (du kommer åt sumpbehållaren och brygggruppen)
- A15. Munstycke för varmt vatten
- A16. Brygggrupp (åtkomlig med öppen lucka)
- A17. Kaffedispenser (justerbar i höjd)
- A18. Kaffekanal (inuti luckan)
- A19. Koppställ
- A20. Indikatorflottör för vattennivån i droppkaret
- A21. Droppkarets galler

A22. Droppkar

A23. Behållare för kaffesump







2.2 Beskrivning av hemsidan (huvudskärmbild)

(sid. 2 - B)

- B1. Larm för begärd avkalkning
- B2. Larm för begärd rengöring av mjölkbehållaren
- B3. Larm för begärd byte av filter
- B4. Symbol för aktiverad energibesparing
- B5. Arom vald
- B6. Drycker med direkt val
- B7. Valpil
- B8. Vald mängd

2.3 Beskrivning av manöverpanelen (pekskärm)

(sid. 2 - C)

- C1.  : val av mängd dryck
- C2.  : val av profil
- C3.  : trycks in för att lämna den valda funktionen och gå tillbaka till huvudmenyn
- C4.  : val av dryckens arom
- C5.  : meny anpassning drycker. Se kapitel "11. Anpassning av drycker".
- C6.  : meny för inställning av maskinen

Observera :

För att aktivera ikonerna, är en lätt vidrörning tillräcklig.

2.4 Beskrivning av tillbehören

(sid. 2 - D)

- D1. Reaktionssticka "Total Hardness Test"
- D2. Doseringsmått för förmålet kaffe
- D3. Avkalkningsmedel
- D4. Avhärtningsfilter (om förutsett)
- D5. Pensel för rengöring
- D6. Kanna

2.5 Beskrivning av mjölkbehållaren

(sid. 2 - E)

- E1. Lock med mjölkskummare
- E2. Skumreglage och funktion CLEAN
- E3. Rör för dispensering av skummad mjölk
- E4. Knappar för frisläppning av locket
- E5. Mjök insugnings slang
- E6. Mjökbehållare
- E7. Anslutning för mjök insugnings slang (under locket)

2.6 Beskrivning av varmvatten dispensern

(sid. 2 - F)



- F1. Knapp för frisläppning
- F2. Dispenser
- F3. Munstycke för varmt vatten

F4. Avtagbart lock

3. FÖRSTA IDRIFTTAGNING AV APPARATEN

Observera:





- Vid den första användningen, skölj alla avtagbara tillbehör, som är avsedda att komma i kontakt med vatten eller mjölk, med varmt vatten.
- Vid den första användningen är vattenkretsen tom, av denna anledningen kan maskinen vara mycket bullrig; bullret avtar allteftersom kretsen fylls.
- Maskinen har kontrollerats vid fabriken, med användning av helt vanligt kaffe, varför det är möjligt att finna spår av kaffe i kvarnen. Det är emellertid garanterat att denna maskin är ny.

1. Anslut maskinen till elnätet (fig. 1) och försäkra dig att huvudströmbrytaren (A9), på maskinens baksida, är i läge I (fig. 2);
2. "SELECT LANGUAGE" ("VÄLJ SPRÅK"): Tryck in valpilarna  eller  (B7) tills displayen visar det önskade språket; tryck sedan in knappen som motsvarar språket.

Fortsätt sedan genom att följa instruktionerna som anges på själva maskinens display:

3. Dra ut vattentanken (A12) (fig. 3), fyll till MAX linjen (tryckt på tanken) med färskt vatten (fig. 4); och för sedan in själva tanken (fig. 5);
4. Kontrollera att varmvatten/ångröret (F) är infört på munstycket (A15) (fig. 6) och placera en behållare (fig. 7) med minimum kapacitet på 600 ml under detta;
5. Tryck in  för att bekräfta: maskinen dispenserar vatten från dispensern (fig. 8) och stängs sedan av automatiskt.

Fortsätt sedan med sköljningen av mjölkretsen enligt nedan:

6. Slå på maskinen igen genom att trycka in knappen  (A7) (fig. 9): maskinen utför automatiskt en cykel för förvärmning och sköljning, som inte kan avbrytas;
7. Fyll mjölkbehållaren med vatten (E6) till MAX-nivån;
8. Sätt tillbaka locket (E1) på mjölkbehållaren;
9. Om närvarande, dra ut varmvattendispsensern genom att trycka in frisläppningsknappen (F1) (fig. 18);
10. Haka fast behållaren genom att föra den till botten på munstycket (fig. 19) maskinen avger en ljudsignal (om funktionen är aktiverad);
11. Vrid skumreglaget (E1) till läge  (inget skum);
12. Placera en behållare med minimum kapacitet på 600ml under mjölkkröret (E3);
13. Fortsätt med dispensering av tre "Varm mjölk" i följd:
 - Tryck in valknapparna  eller  (B7) tills drycken "Varm mjölk" visas och välj den direkt på displayen;

Obs:

Vid slutet av varje dispensering, tryck in  (C3) för att annullera begäran om rengöring av mjölkbehållaren.

14. Dra ut mjölkbehållaren.

Nu är maskinen klar för normal användning.

Obs:

- Vid den första användningen är det nödvändigt att bereda 4 - 5 espresso innan maskinen börjar ge ett tillfredsställande resultat.
- För maskinens förbättrade prestanda, rekommenderar vi att installera avhärdningsfiltret (D4) enligt instruktionerna i kapitel "16. Avhärdningsfilter". Om din modell inte har något medföljande filter, är det möjligt att beställa det från Auktoriserade De'Longhi Service Center.

4. PÅSLAGNING AV MASKINEN

Observera:

Innan du slår på maskinen, försäkra dig att huvudströmbrytaren (A9), som är placerad på apparatens baksida är intryckt (fig. 2). Vid varje påslagning, utför maskinen automatiskt en föruppvärmnings- och sköljningscykel, som inte kan avbrytas. Maskinen är klar för användning endast efter utförandet av denna cykel.

Risk för brännskador!

Under sköljningen kommer lite varmt vatten ut ur kaffedispenserns munstycket (A17), vilket kommer att samlas upp i droppkaret (A22) nedanför. Var försiktig att inte komma i kontakt med vattenstänk.

- För att slå på maskinen tryck in knappen  (A7) (fig. 9).
- När uppvärmningen är fullbordad, utför apparaten automatiskt en sköljning; på detta sättet låter maskinen, utöver att värma upp brygggruppen, varmt vatten rinna igenom de interna kanalerna, för att värma upp även dessa.

Apparaten är klar för användning när huvudskärmbilden visas.

5. AVSTÄNGNING AV APPARATEN

Vid varje avstängning, utför maskinen en automatisk sköljning, om kaffe har beretts.

1. För att stänga av maskinen, tryck in knappen  (A7) (fig. 9).
2. Om förutsett, utför maskinen sköljningen och stängs sedan av (stand-by).

Obs:

Om maskinen inte används under en längre tid, koppla bort den från elnätet:

1. Stäng först av maskinen, genom att trycka in knappen  (A7) (fig. 9);

- Tryck in huvudströmbrytaren (A9) på apparatens baksida (fig. 2) i läge 0.

Varning!

Tryck aldrig in huvudströmbrytaren när maskinen är påslagen.

6. INSTÄLLNING AV MENYN

6.1 Gå till menyn

- Tryck in knappen "☰" (C6) för att gå in i menyn;
- Bläddra bland titlarna i menyn, genom att trycka på valpilarna ← eller → (B7) tills önskad titel visas;
- Tryck i menyn på titeln som du önskar välja.

6.2 Lämna menyn

När de önskade justeringarna har utförts, tryck in ↵ (C3) tills du går tillbaka till hemsidan.

6.3 Sköljning ☕

Med den här funktionen kan du släppa ut varmvatten från kaffedispensern (A17) och från varmvattenröret (F), om infört, för att rengöra och värma upp maskinens inre krets.

- Placera en behållare under dispensern för kaffe och varmt vatten med kapacitet min. 100ml. (Fig. 8).
- När du valt titeln "SKÖLJNING", kommer efter några sekunder, varmt vatten ut, först från kaffedispensern och sedan från varmvattenröret (om infört), som rengör och värmer maskinens inre krets (fig. 7).
- För att avbryta sköljningen, tryck in ⏏ eller invänta det automatiska avbrottet.

Observera!

- För perioder av stillastående över 3-4 dagar rekommenderas starkt, när maskinen satts på igen, att utföra 2/3 sköljningar innan den används;
- Det är normalt efter att ha utfört denna funktionen, att det finns vatten i behållaren för kaffesump (A23).

6.4 Avkalkning 🧼

För instruktioner om hur avkalkningen ska genomföras hänvisas till kapitel "14. Avkalkning".

6.5 Vattenfilter 🏠



För instruktionerna beträffande installation av filtret (D4), hänvisas till kapitel "16. Avhärdningsfilter".

6.6 Värden drycker 🍷

I detta avsnittet kan du konsultera de anpassade inställningarna och eventuellt återställa varje enskild dryck till fabriksvärden, för varje profil.

- När du kommit in i inställningsmenyn, tryck in "VÄRDE DRYCK": på displayen visas panelen för värdena för den första drycken;

- Värdena visas på vertikala linjer: fabriksvärdet anges med symbolen  medan det aktuellt inställda värdet anges genom att det vertikala bandet fylls i;

- För att gå tillbaka till inställningsmenyn, tryck in ↵ (C3). För att bläddra och visa dryckerna, tryck in valpilarna ← eller → (B7);
- För att återställa drycken till fabriksvärden, tryck in  (Reset);
- För att bekräfta återställningen, tryck in  (för att annullera, ↵);
- Tryck in ↵.

Drycken är nu återprogrammerad till fabriksvärden. Fortsätt med de övriga dryckerna eller gå tillbaka till startsidan genom att trycka in 2 gånger ↵.

Observera!

För att ändra dryckerna i en annan profil, gå tillbaka till hemsidan, välj önskad profil och upprepa proceduren.

6.7 Automatisk avstängning (standby) ⏸

Det är möjligt att ställa in automatisk avstängning, så att maskinen stängs av efter 15 eller 30 minuter eller efter 1, 2 eller 3 timmars användning.

För att programmera den automatiska avstängningen utför följande:

- Tryck in "AUTOMATISK AVSTÄNGNING";
- Välj önskad tidsintervall  (ökning) eller  (minskning) av värdet;
- För att bekräfta, tryck in .

Nu är den automatiska avstängningen återprogrammerad.

6.8 Energibesparing 🍷

Med denna funktionen är det möjligt att aktivera eller inaktivera energibesparingen. När funktionen är aktiverad, garanterar den en mindre energiförbrukning, i enlighet med gällande europeiska föreskrifter.

För att inaktivera eller aktivera funktionen "energibesparing", utför följande:

- Tryck in "ENERGIBESPARING" för att inaktivera  eller aktivera  funktionen;

På startsidans övre fält, visas den relativa symbolen (B4), för att ange att funktionen har aktiverats.

Observera:

När energibesparingen är aktiverad, kan dispenseringen kräva några sekunders väntan.

6.9 Kaffetemperatur

Om du önskar modifiera vattentemperaturen med vilken kaffet dispenseras, utför följande:

1. Tryck in "KAFFETEMPERATUR": displayen visar de valbara värdena (det aktuella värdet är understruket);
2. Tryck in värdet som du önskar ställa in (LÅGT; MEDEL; HÖGT).

Observera:



Variationen av temperaturen är mera effektiv för drycker i stor kopp.

6.10 Vattnets hårdhet

För instruktionerna beträffande inställning av vattnets hårdhet, hänvisas till kapitel "15. Programmering av vattnets hårdhet".



6.11 Ställ in språk

Om du önskar modifiera språket på displayen, utför följande:

1. Tryck in "VÄLJ SPRÅK";
2. Tryck in flaggan som motsvarar önskat språk (tryck in valknapparna  eller  för att visa alla tillgängliga språk).

6.12 Ljudsignal



Med denna funktionen aktiverar eller inaktiverar man ljudsignalen, som maskinen avger, vid varje tryck på ikonerna och vid varje införande/avlägsnande av tillbehören. För att aktivera/inaktivera ljudsignalen, utför följande:

1. Tryck in "LJUDSIGNAL" för att inaktivera  eller aktivera  funktionen;

6.13 Fabriksvärden



Med denna funktionen återställs alla menyens inställningar och alla programmeringar av mängd för samtliga profiler och går tillbaka till fabriksvärde (med undantag för språket, som förblir det redan inställda).

För att återställa fabriksvärdena, utför följande:

1. Tryck in "FABRIKSVÄRDEN": tryck in  för att gå tillbaka till fabriksvärden (eller tryck in  för att annullera proceduren);
2. Tryck in  för att bekräfta.

6.14 Statistik

Med denna funktionen visas maskinens statistiska data. För att visa dessa, utför följande:

1. Tryck in "STATISTIK" och kontrollera alla statistiska data genom att bläddra bland titlarna med pilknapparna  eller  (B7).

6.15 Personalisera profilen









För att personalisera ikonen för den aktuella profilen, gör så här:

1. Tryck in "PERSONALISERA PROFILLEN";









2. Tryck in den önskade ikonen: på startsidan visas det övre fältet med ikonens färg.

6.16 Tömning av krets

För att välja proceduren, utför följande:

1. Tryck in  (C6) för att komma in i menyn;
2. Tryck in pilknapparna  eller  (B7) tills displayen visar "Underhåll";
3. Tryck in ;
4. Tryck in pilknapparna  eller  tills önskad titel visas;
5. Tryck in  för att välja;
6. Tryck in  för att bekräfta eller  för att gå tillbaka till föregående skärmbild;

Följ den guidade proceduren:

7. Dra ut och töm behållaren för kaffesump (A23). Tryck in ;
8. Töm droppkaret (A22) och sätt tillbaka det komplett med behållare för kaffesump och galler (A21). Tryck in ;
9. Placera en behållare under kaffedispensern (A17) och under varmvattenröret (F). Tryck in ;
10. Apparaten utför en sköljning av kaffedispensern;
11. Dra ut tanken (A12), töm den fullständigt och tryck sedan in ;
12. (Om filtret är installerat) avlägsna filtret från vattentanken (D4), och tryck sedan in ;
13. För in tanken igen och tryck sedan in ;
14. Vänta tills maskinen utför tömningen (Varning: varmt vatten från dispensarna!). Efterhand som kretsen töms, kan maskinen öka bullernivån: det rör sig om maskinens normala funktion.
15. Dra ut, töm och sätt tillbaka droppkaret och tryck sedan in ;
16. När sekvensen fullbordats, tryck in . Apparaten utför avstängningen.



Obs:

Vid den påföljande påslagningen, begär maskinen fyllning av kretsen: följ indikationerna från punkt 3 till punkt 5 i avsnitt "3. Första idrifttagning av apparaten".

7. BEREDNING AV KAFFE

7.1 Tillfälligt ändring av kaffearenomen

För att tillfälligt ändra kaffearenomen i de automatiska recepten, tryck in  (C4):

my 	Personlig (om programmerad) /Standard
	X SVAG

	SVAG
	MEDIUM
	STARK
	X STARK
	(se "7.4 Beredning av kaffe med användning av föralet kaffe")

Observera:

- Ändringen av aromen sparas inte och vid den påföljande automatiska dispenseringen väljer apparaten det förhandsbestämde värdet (my).
- Om dispenseringen inte inträffar efter några sekunder efter den tillfälliga personaliseringen av aromen, går denna tillbaka till det förhandsbestämde värdet (my).

7.2 Val av mängd kaffe

Tryck in knappen (E6):

my	Personlig (om programmerad) /Standard
	LITEN MÄNGD
	MEDIUM MÄNGD
	STOR MÄNGD
	X-STOR MÄNGD

Efter dispenseringen, går inställningen av mängden tillbaka till värdet my

7.3 Beredning av kaffe med användning av kaffeböner

Varning!

Använd inte gröna, karamellerade eller kanderade kaffeböner eftersom dessa kan klibba fast i kaffekvarnen och göra den oanvändbar.

1. Inför kaffebönorna i den därför avsedda behållaren (A3) (fig. 12);
2. Placera en kopp under kaffedispensern (A9) (fig. 13);
3. Sänk dispensern så att den kommer så nära kopporna som möjligt (fig. 14): på så sätt erhåller du bättre skum;
4. Välj önskat kaffe:
 - ESPRESSO
 - LONG
 - COFFEE
 - DOPPIO+

- 2X ESPRESSO

5. Beredningen startar och på displayen visas bilden av vald dryck och en progressiv linje som fylls i efter hand som beredningen pågår.

Obs:

- Det är möjligt att laga till 2 koppar ESPRESSO samtidigt, genom att trycka in under beredningen av 1 Espresso (bilden visas under några sekunder från start av tillagningen).
- Dispenseringen kan stoppas när som helst under maskinens beredning av kaffet, genom att trycka in .

När beredningen avslutats, är maskinen redo för en ny användning.

Obs!

- Under användningen visar displayen vissa meddelanden (FYLL VATTENTANKEN, TÖM SUMPBEHÅLLAREN, etc.) vars innebörd framgår av kapitel "18. Meddelanden som visas på displayen".
- För att erhålla varmare kaffe, hänvisas till avsnitt "7.6 Råd för varmare kaffe".
- Om kaffet kommer droppvis eller är tunt med lite skum eller är för kallt, läs råden som återges i avsnitt "7.5 Justering av kaffekvarnen" och i kapitel "19. Felsökning".
- Beredningen av varje kopp kaffe kan anpassas (se kapitel "6.6 Värderna drycker och "11. Programmering och val av").

Observera:

- Medan maskinen bereder kaffet, kan dispenseringen stoppas när som helst, genom att trycka in "STOP" eller (C3).
- Så snart dispenseringen är avslutad, är det tillräckligt att (inom 3 sekunder) trycka in , om du vill öka mängden kaffe i koppen. När önskad mängd erhållits, avbryt genom att trycka in .

När beredningen avslutats, är maskinen redo för en ny användning.



Observera:

- Under användningen visar displayen vissa meddelanden (Fyll vattentanken, Töm sumpbehållaren, etc.) vars innebörd framgår av kapitel "19. Felsökning".
- För att erhålla varmare kaffe, hänvisas till avsnitt "7.6 Råd för varmare kaffe".
- Om kaffet kommer droppvis eller är tunt med lite skum eller för kallt, läs råden som återges i kapitel "19. Felsökning".
- För att personalisera dryckerna efter den egna smaken, hänvisas till kapitel "11. Programmering och val av".



7.4 Beredning av kaffe med användning av förmalet kaffe

Varning!

- Inför aldrig förmalet kaffe i maskinen när den är avstängd, för att undvika att det sprider sig inuti maskinen och smutsar ner den. I denna händelse kan maskinen ta skada.
- - Inför aldrig mer än 1 struket mått (D2), annars kan maskinens inandöme smutsas ner eller så kan tratten (A4) täppas igen.
- När du använder förmalet kaffe, är det möjligt att bereda endast en kopp kaffe åt gången.

1. Tryck upprepade gånger in knappen  (C4) tills displayen visar "☕";
2. Välj önskat kaffe:
 - ESPRESSO
 - LONG
 - COFFEE
3. Öppna locket på tratten för förmalet kaffe (A3) och försäkra dig att det inte är igentäppt, håll sedan i ett struket mått förmalet kaffe;
4. Placera en kopp under kaffedispenserns munstycken (A17) (fig. 12);
5. Tryck in  (eller tryck in  för att annullera proceduren);
6. Beredningen startar och på displayen visas den valda drycken och en progressiv linje som fylls i efter hand som beredningen pågår.

Observera:

Så snart dispenseringen är avslutad, är det tillräckligt att (inom 3 sekunder) trycka in  om du vill öka mängden kaffe i koppen. När önskad mängd erhållits, avbryt genom att trycka in .

Varning! Beredning av kaffe LONG:

Efter halva beredningen, begär maskinen införande av ett nytt mått förmalet kaffe: gör så och tryck in .

Observera:

- Om funktionen "Energibesparing" har aktiverats, kan dispenseringen av den första koppen kaffe kräva några sekunders väntan.
- Under användningen visar displayen vissa meddelanden (Fyll vattentanken, Töm sumpbehållaren, etc.) vars innebörd framgår av kapitel "19. Felsökning".
- För att erhålla varmare kaffe, hänvisas till avsnitt "7.6 Råd för varmare kaffe".
- Om kaffet kommer droppvis eller är tunt med lite skum eller för kallt, läs råden som återges i kapitel "19. Felsökning".

7.5 Justering av kaffekvarnen

Kaffekvarnen ska inte justeras, åtminstone inte till en början, eftersom den redan förhandsinställts vid fabriken för att erhålla en korrekt dispensering av kaffet.

Om dispenseringen ändå, efter att ha berett de första kopporna kaffe, skulle vara tunn med lite skum eller alltför långsam (droppvis), är det nödvändigt att utföra en korrigering av malningsgraden med justeringsratten (A8) (fig. 13).

Obs:

Justeringsratten ska vridas endast medan kaffekvarnen är igång, under den första fasen av beredningen av kaffedryckerna.

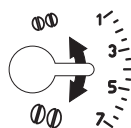

Om kaffet rinner ut för långsamt eller inte rinner ut alls, ska du vrida ratten medurs ett steg mot nummer 7.



För att däremot erhålla ett högre flöde av kaffet och för att förbättra skummets utseende, vrid moturs ett hack mot nummer 1 (inte mer än ett hack i taget, annars kan kaffet sedan komma droppvis).

Effekten av denna korrigering, märks endast efter dispensering av åtminstone 2 påföljande koppar kaffe. Om du efter denna justering inte har erhållit önskat resultat, är det nödvändigt att upprepa korrigeringen genom att vrida ratten med ytterligare ett hack.

Effekten av denna korrigering, märks endast efter dispensering av åtminstone 2 påföljande koppar kaffe. Om du efter denna justering inte har erhållit önskat resultat, är det nödvändigt att upprepa korrigeringen genom att vrida ratten med ytterligare ett hack.



7.6 Råd för varmare kaffe

För att erhålla varmare kaffe, rekommenderar vi att:

- utföra en sköljning med funktionen "Sköljning" i menyn för inställningar i (avsnitt "6.3 Sköljning ");
- värma kopporna med varmt vatten med användning av funktionen för varmt vatten, (se kapitlet "10. Dispensering av varmvatten");
- öka kaffetemperaturen i menyn "Inställningar" (se avsnitt "6.9 Kaffetemperatur "). Variationen av temperaturen är mera effektiv för drycker i stor kopp.

8. KAFFEKANNA

Denna dryck, baserad på espresso kaffe, är ett lätt och balanseerat recept, med ett tunt skikt kräm, idealisk att dricka i sällskap.

1. Tryck in pilknapparna  eller  (B7) tills displayen visar "KAFFEKANNA";
2. Tryck in "KAFFEKANNA";
3. Välj önskad intensitet för en kopp och antalet önskade dispenserings: tryck sedan in  för att bekräfta;

Intensitet för en kopp	Mängd i kopp*	Antal dispenserings
Extra svag	Kopp x-large (≈ 250 ml)	från 1 till 3

Intensitet för en kopp	Mängd i kopp*	Antal dispenseringsar
Svag	Stor kopp (≈ 190 ml)	från 1 till 4
Medium	Medium kopp (≈ 150 ml)	från 1 till 5
Stark	Liten kopp (≈ 125 ml)	från 1 till 6

* De angivna mängderna är ungefärliga och kan variera beroende på typen av kaffe.

- Fyll vattentanken (A12) och behållaren för kaffebönor (A1) (fig. 15): när du sedan försäkrat dig att mängden vatten och kaffe är tillräckliga för beredningen, tryck in ;
- Placera kannan (D6) under kaffedispensern (A17) (fig. 16);
- Efter några sekunder, påbörjar apparaten beredningen automatiskt. På displayen visas vald dryck och en progressiv linje som fylls i efter hand som proceduren fortskrider.

När beredningen avslutats, är maskinen redo för en ny användning.

Observera:

-  (C3): tryck in om du önskar avbryta beredningen helt och gå tillbaka till klar för användning;

SÄKERHETSVARNING:

Efter att ha lagat till en kanna kaffe, låt maskinen svalna i 5 minuter innan du bereder en annan dryck. Risk för överhettning!

9. BEREDNING AV MJÖLKDRYCKER

Observera:

För att undvika att erhålla mjölk med lite skum eller med stora bubblor, rengör alltid mjölkbehållarens lock (E1) och varmvattenröret (A15) enligt beskrivningen i avsnitten "9.4 Rengöring av mjölkbehållaren efter varje användning", "13.10 Rengöring av mjölkbehållaren (D)" och "13.11 Rengöring av varmvattenrörets munstycke".

9.1 Fyll på och haka fast mjölk behållaren

- Tryck in frisläppningsknapparna (E4) och lyft locket på mjölkbehållaren (E1) (fig. 17);
- Fyll mjölkbehållaren (E6) med en tillräcklig mängd mjölk, utan att överskrida MAX nivån som är tryckt på behållaren (fig. 18);
- Försäkra dig att slangen för mjölkuppsugning (E5) är ordentligt införd i det särskilda utrymmet i botten av mjölkbehållarens lock (fig. 19), genom att föra in den till botten;

- Sätt tillbaka locket på mjölkbehållaren;
- Om närvarande, dra ut varmvattendispensern (F) genom att trycka in frisläppningsknappen (F1) (fig. 10);
- Haka fast behållaren genom att föra den till botten på munstycket (A15) (fig. 11): maskinen avger en ljudsignal (om funktionen är aktiverad);
- Placera en tillräckligt stor kopp under kaffedispenserns munstycket (A17) och under röret för dispenserering av skummad mjölk (E3);
- Följ nedanstående anvisningar för varje specifik funktion.

Observera:

- För att erhålla tjockare och jämnare skum är det nödvändigt att använda mellanmjölk eller lättmjölk vid kylskåps-temperatur (ungefär 5°C).
- Skummets kvalitet kan skifta beroende på:
 - typ av mjölk eller vegetabilisk dryck;
 - använt märke;
 - ingredienser och näringsvärdet.
- Om funktionen "energibesparing" har aktiverats, kan dispensereringen av dryckerna kräva några sekunders väntan.

9.2 Justera mängden skum

Genom att vrida justeringsratten för skum (E2), väljer du mängden mjölkskum, som kommer att dispensereras under beredningen av mjölkdryckerna.

Rattens position	Beskrivning	Rekommenderas för...
	Inget skum	VARM MJÖLK (utan skum) / CAFFELATTE
	Lite skum	LATTE MACCHIATO / FLAT WHITE
	Max skum	CAPPUCCINO / CAPPUCCINO+ / CAPPUCCINO MIX / LATTE CALDO (skummad)



9.3 Automatisk beredning av mjölkdrycker

- Fyll och fäst mjölkbehållaren (E) som visats tidigare;
- Välj önskad dryck:
 - CAPPUCCINO
 - LATTE MACCHIATO
 - VARM MJÖLK
 - CAPPUCCINO+
 - CAPPUCCINO MIX
 - CAFFELATTE
 - FLAT WHITE
- På displayen råder maskinen att vrida reglaget för justering av skummet (E2) enligt mängden skum som originalreceptet förutser: vrid alltså reglaget på mjölkbehållarens lock.

- Efter några sekunder startar beredningen och på displayen visas bilden av vald dryck och en progressiv linje som fylls i efter hand som beredningen pågår.

När beredningen avslutats, är maskinen redo för en ny användning.

Observera: allmänna anvisningar för samtliga mjölkbaserade beredningar



-  (C3): tryck in om du vill avbryta beredningen helt och gå tillbaka till huvudskärmen.
-  : tryck in för att avbryta dispenseringen av mjölken eller kaffet och gå till nästa dispensering (om förutsedd) för att fullborda drycken.
- Så snart dispenseringen har avslutats, tryck in "EXTRA" om du vill öka mängden kaffe i koppen.
- Lämna inte mjölkbehållaren utanför kylen en längre tid, ju mer mjölkens temperatur stiger (5°C idealisk), desto mera försämras skummets kvalitet.
- Dryckerna kan personalieras (se kapitel "11. Programmering och val av").

9.4 Rengöring av mjölkbehållaren efter varje användning

Efter varje användning av mjölkfunktionerna, är det nödvändigt att rengöra locket för mjölkskumning:

- Lämna mjölkbehållaren (E) monterad i maskinen (det är inte nödvändigt att tömma mjölkbehållaren);
- Placera en kopp eller en annan behållare under dispensern för skummad mjölk;
- Vrid skumreglaget till (E2) "CLEAN" (fig. 20): på displayen visas en progressiv linje, som fylls i efter hand som proceduren fortskrider och texten "Rengöring pågår". Rengöringen avbryts automatiskt;
- För tillbaka reglaget till ett av valen för skum;
- Ta bort mjölkbehållaren och rengör ångmunstycket (A15) med en svamp (fig. 21).

Observera:

- Om du ska bereda flera koppar med mjölkbaserade drycker, utför rengöringen av mjölkbehållaren efter den sista beredningen. För att gå vidare med de påföljande beredningarna, när meddelandet för funktionen CLEAN visas, tryck in .
- Om rengöringen inte utförs, visar displayen symbolen  för att påminna att det är nödvändigt att utföra rengöringen av mjölkbehållaren.
- Behållaren med mjölken kan förvaras i kylskåpet.
- I vissa fall är det, för att utföra rengöringen, nödvändigt att vänta tills maskinen värmts upp.

10. DISPENSERING AV VARMVATTEN









- Kontrollera att varmvattenröret (F) är korrekt fasthakat på munstycket för varmt vatten (A15);
- Placera en behållare under dispensern (så nära som möjligt för att undvika stänk);
- Tryck in "VARMT VATTEN"; på displayen visas den motsvarande bilden och en progressiv linje som fylls i efter hand som beredningen pågår;
- Maskinen dispenserar det varma vattnet och avbryter sedan automatiskt dispenseringen. För att manuellt avbryta dispenseringen av varmt vatten, tryck in .

Observera!

- Om funktionen "Energibesparing" har aktiverats, kan dispenseringen av varmt vatten kräva några sekunders väntan.
- Beredningen av varmt vatten kan anpassas (se kapitel "11. Programmering och val av").

11. PROGRAMMERING OCH VAL AV

Arom (för dryckerna för vilka det förutses) och mängden av dryckerna kan anpassas.

- Tryck in  (C5);
- Tryck in valpilarna  eller  tills önskad dryck visas: de relativa tillbehören ska var införda;
- (Endast kaffebaserade drycker) "VÄLJ KAFFESMAK": Välj önskad arom, genom att trycka in "-" eller "+" och tryck in .
- "MÄNGD KAFFE" "STOPP FÖR ATT SPARA": Beredningen startar och apparaten visar skärmen för anpassning av mängden, vilket visas av en vertikal stapel. Stjärnan bredvid linjen representerar den aktuellt inställda mängden;
- När mängden uppnår den minst inställningsbara, visar displayen .
- Tryck in  när önskad mängd uppnås i koppen;
- "VILL DU SPARA" "DE NYA VÄRDENA?": Tryck in  för att spara (eller  för att annullera).

Apparaten bekräftar om värdena har sparats eller inte (beroende på föregående val): tryck in .

Apparaten går tillbaka till startsidan.

Observera:

- Displayen visar "STOP" när mängden når den minsta programmerbara mängden.
- "STOP": genom att trycka in knappen för att avbryta dispenseringen av mjölk eller kaffe och gå vidare till nästa dispensering (om förutsedd) för att komplettera drycken.
- Om du vill öka mängden kaffe i koppen, tryck omedelbart efter avslutad dispensering, in knappen motsvarande "EXTRA".
- Det är möjligt att lämna programmeringsmenyn, genom att trycka in "EXIT": värdena kommer inte att sparas.

Tabell över drycksmängder		
Dryck	Standardmängd	Programmerbar mängd
ESPRESSO	40 ml	20-180 ml
LONG	160 ml	115-250 ml
COFFEE	180 ml	100-240 ml
DOPPIO+	120 ml	80-180 ml
VARMT VATTEN	250 ml	20-420 ml

12. SPARA DEN EGNA ANVÄNDARPROFILEN

Med denna apparaten är det möjligt att spara 3 olika profiler, var och en associerad till en särskild ikon.

För varje profil sparas anpassningarna av SMAK och MÄNGD för dryckerna "MY" (se kapitel "11. Programmering och val av") och följden med vilken samtliga drycker visas beror på hur ofta de väljs.

För att välja en profil, tryck in  : välj sedan önskad profil.

Observera!

- Profilen " GÅST" : vid val av denna profilen, är det möjligt att dispensera dryckerna med fabriksinställningar.
- För att anpassa profil-ikonen, se avsnitt "6.15 Personalisera profilen".

13. RENGÖRING

13.1 Rengöring av maskinen

Följande delar av maskinen ska rengöras regelbundet:

- maskinens interna krets;
- behållare för kaffesump (A23);
- droppkaret (A22) och karets galler (A21);
- vattentanken (A12);
- kaffedispenserns munstycken (A17);
- tratten för föralet kaffe (A4);
- bryggruppen (A16), åtkomlig när serviceluckan öppnas (A14);
- mjölkebehållaren (E);
- munstycket för varmvatten (A15);
- varmvattendispensern

Varning!

- Använd inte lösningsmedel, abrasiva rengöringsmedel eller alkohol för rengöring av maskinen. För de superautomatiska De'Longhi maskinerna är det inte nödvändigt att använda kemiska tillsatser för rengöringen av maskinen.
- Ingen av apparatens komponenter tål maskindisk, förutom droppkarets galler (A21) och mjölkebehållaren (E).
- Använd inte metallföremål för att avlägsna kalkavlagringar och kaffeavlagringar, eftersom dessa skulle kunna repa metall- och plastytorna.

13.2 Rengöring av maskinens interna krets

För perioder av stillastående över 3/4 dagar är det tillrådligt att före användningen slå på maskinen och dispensera:

- 2/3 sköljningar (se avsnitt "6.3 Sköljning ");
- med varmt vatten i några sekunder (kapitel "10. Dispensering av varmvatten").

Observera:

Det är normalt efter att ha utfört denna rengöring, att det finns vatten i behållaren för kaffesump (A23).

13.3 Rengöring av sumpbehållaren

Displayen anger att behållaren för kaffesump (A23) är full. Maskinen kan inte bereda kaffe förrän sumpbehållaren rengjorts. Maskinen meddelar att det är nödvändigt att tömma behållaren, även om den inte är full, om 72 timmar har förflutit sedan den först utförda beredningen (för att räkningen av de 72 timmarna ska utföras korrekt, får maskinen aldrig stängas av med huvudströmbrytaren i pos. 0).

För att utföra rengöringen (med påslagen maskin):

- Öppna serviceluckan (A14) på framsidan (fig. 22), dra sedan ut droppkaret (A22)(fig. 23), töm det och rengör det.
- Töm och rengör noggrant behållaren för kaffesump, med uppmärksamhet att avlägsna alla rester, som kan finnas på botten, den medföljande penseln är försedd med en spatel för detta skäl.

Varning!

När du drar ut droppkaret är det **obligatoriskt** att alltid tömma sumpbehållaren även om den inte är full. Om denna procedur inte utförs, kan det inträffa att sumpbehållaren fylls mer än förutsett vid beredningen av påföljande kaffe och maskinen tappas igen.

13.4 Rengöring av droppkaret och karets galler

Droppkaret (A22) är försedd med en indikatorflottör (A20) (röd) för vattennivån i innehållet (fig. 24). Innan denna indikator börjar skjuta ut från koppstället (A19), är det nödvändigt att tömma stället för att rengöra det, annars kan vattnet rinna över kanten och skada maskinen, stället eller området omkring.

För att avlägsna droppkaret:

- Öppna serviceluckan (A14) (fig. 22);
- Dra ut droppkaret och kaffesumpbehållaren (A23) (fig. 23);
- Avlägsna koppstället, karets galler (A21), töm sedan droppkaret och behållaren för kaffesump och diska alla tillbehören: karets galler kan diskas i diskmaskin;
- Sätt tillbaka droppkaret fullständigt med kaffesumpbehållaren.
- Stäng serviceluckan.

13.5 Rengöring av maskinens insida

Risk för elektrisk stöt!

Innan du utför rengöring av de invändiga delarna måste maskinen vara avstängd (se kapitel "5. Avstängning av apparaten") och bortkopplad från elnätet. Sänk aldrig ner maskinen i vatten.

1. Kontrollera regelbundet (ungefär en gång i månaden) att maskinens innandöme (åtkomligt när droppkaret har avlägsnats-(A22)) inte är smutsigt. Avlägsna vid behov eventuella rester av kaffe med hjälp av den medföljande penseln (D5) och en svamp;
2. Sug upp alla rester med en dammsugare (fig. 25).

13.6 Renöring av vattenbehållaren

1. Rengör regelbundet (ungefär en gång i månaden) och vid varje byte av avhärtningsfiltret (D4) (om förutsett), vattentanken (A12) med en fuktig duk och lite mildt diskmedel;
2. Ta bort filtret (D4) (i förekommande fall) och spola med rinnande vatten;
3. Sätt i filtret igen (om förutsett), fyll tanken med färskt vatten och sätt i tanken igen;
4. (endast för modeller med avhärtningsfilter) Dispensera 100ml vatten för att återaktivera filtret.

13.7 Rengöring av kaffe dispenserns munstycken

1. Rengör kaffedispenserns munstycken (A17) med en svamp eller en duk (fig. 26A);
2. Kontrollera att hålen i kaffedispensern inte är igentäppta. Om nödvändigt, avlägsna kafferesterna med en tandpetare. (fig. 26B).

13.8 Rengöring av tratten för matning av det förmaldade kaffet

Periodiskt (ungefär en gång i månaden) utför rengöringen av tratten för förmålet kaffe (A4). Utför följande:

1. Öppna locket (A3);
2. Dra ut tratten (fig. 27) och rengör den med den medföljande penseln (D5);
3. Om nödvändigt rengör tratten med varmt vatten och diskmedel eller i diskmaskin;
4. Sätt tillbaka tratten i dess utrymme;
5. Stäng locket igen.

13.9 Rengöring av bryggruppen

Bryggruppen måste rengöras åtminstone en gång i månaden.

Varning!

Bryggruppen kan inte avlägsnas när maskinen är påslagen.

1. Försäkra dig att maskinen har utfört avstängningen på korrekt sätt (se "5. Avstängning av apparaten");
2. Öppna serviceluckan (A14) (fig. 22);

3. Dra ut droppkaret (A22) och behållaren för kaffesump (A23) (fig. 23);
4. Tryck de två röda knapparna för frisläppningen inåt och dra samtidigt ut bryggruppen (fig. 28);

Varning!

SKÖLJ ENDAST MED VATTEN

INGET DISKMEDEL - INGEN DISKMASKIN

Rengör bryggruppen, utan att använda diskmedel, eftersom dessa kan skada den.

5. Sänk bryggruppen ungefär 5 minuter i vatten och skölj den sedan under kranen;
6. Efter rengöringen, sätt tillbaka bryggruppen genom att föra in den i hållaren och på stiftet nedtill (fig. 29), tryck sedan in texten PUSH tills du hör ett klick (fig. 30);

Obs:

Om det är svårt att föra in bryggruppen, är det nödvändigt (före införandet) att föra den till korrekt dimension, genom att med kraft samtidigt skjuta på den nedre och den övre delen (fig. 31).

7. När den sedan är införd, försäkra dig att de två röda knapparna har skjutits ut (fig. 32).
8. För in droppkaret igen med behållaren för kaffesump.
9. Stäng serviceluckan.

13.10 Rengöring av mjölkbehållaren (D)

Rengör mjölkbehållaren efter varje beredning av mjölk, enligt följande beskrivning:

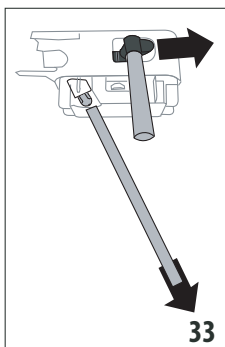

1. Tryck in frisläppningsknapparna (E4) och avlägsna locket (E1) genom att lyfta upp det (fig. 17);
2. Dra ut mjölkkröret (E3) och mjölkpumpsuget (E5) (fig. 33);
3. Försäkra dig att hålet för uppsugningsslangens anslutning (E7) inte är igentäppt (fig. 34);

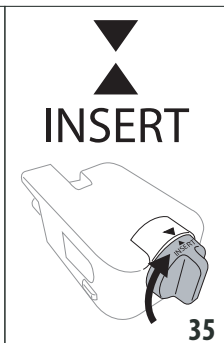
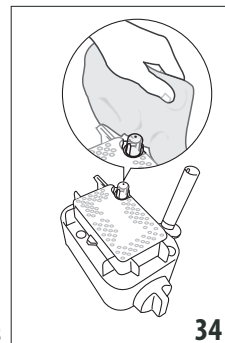

4. Vrid skumreglaget medurs (E2) till position "INSERT" (fig. 35) och dra ut det;
5. Diska alla mjölkskummarens alla delar noggrant med varmt vatten och mildt diskmedel. Det är möjligt att diska alla delarna och behållaren i diskmaskin, med uppmärksamhet att placera dem i diskmaskinens övre korg;
6. Var särskilt uppmärksam att inga rester av mjölk blir kvar i urholkningen och kanalen under ratten (fig. 36), skrapa eventuellt kanalen med en tandpetare;

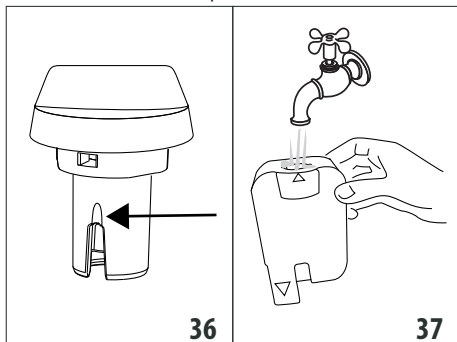

7. Skölj skumreglets utrymme invändigt med rinnande vatten (fig. 37) samt hålet för fäste av mjölkskummaren på maskinen;
8. Kontrollera även att uppsugningsröret och dispenseringsröret inte är igentäppta av mjölkrester;
9. Återmontera vredet med uppmärksamhet att låta pilen sammanfalla med texten "INSERT", dispenseringsröret och mjölk insugningsslangen;
10. Haka fast locket på mjölkbehållaren igen.

13.11 Rengöring av varmvattenrörets munstycke

Rengör emellanåt, munstycket (A15) med en svamp och avlägsna eventuella avlagringar på packningarna (fig. 21).

13.12 Rengöring av varmvattenröret

Rengör emellanåt varmvattenröret (F) för att undvika igensättningar.

1. Placera en behållare under varmvattenröret och låt lite vatten flyta ut (se kapitel "11. Programmering och val av"). Avbryt sedan dispenseringen av varmt vatten genom att trycka in **(Stop X)**;
2. Vänta några minuter tills varmvattenröret svalnar; dra sedan ut det (fig. 10) genom att trycka in frisläppningsknapparna (F1). Håll röret fast med den ena handen och vrid med den andra det avtagbara höljet och dra ut det (F4) nedåt (fig. 38);

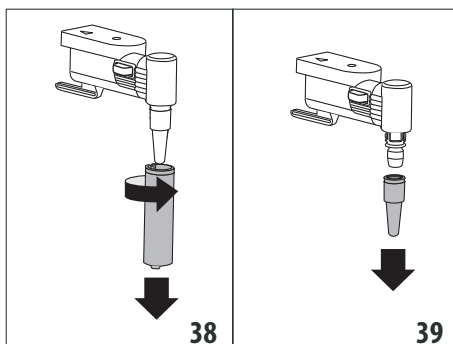

3. Dra även av munstycket (F3) genom att dra det nedåt (fig. 39);
4. Kontrollera att hålen i munstycket inte är igentäppta. Om nödvändigt, rengör det med hjälp av en tandpetare;
5. Diska dispenserns delar noggrant med en svamp och ljummet vatten;
6. För in munstycket och det avtagbara höljet på munstycket och för det uppåt medan du vrid medurs, tills det hakar fast.

14. AVKALKNING

Varning!

- Före användningen läs instruktionerna och etiketterna på avkalkningsmedlet, som återges på själva avkalkningsmedlets behållare.
- Vi rekommenderar att använda uteslutande avkalkningsmedel från De'Longhi. Användning av ej lämpliga avkalkningsmedel, liksom ej regelmässigt utförd avkalkning, kan medföra uppkomst av defekter, som inte täcks av tillverkarens garanti.
- Avkalkningsmedlet kan skada de känsliga ytorna. Om produkten spillts ut oavsiktligt, torka omedelbart upp.

För att utföra avkalkningen	
Avkalkningsmedel	Avkalkningsmedel De'Longhi
Behållare	Rekommenderad kapacitet: 2 l
Tid	~45min

Avkalka maskinen när displayen visar "AVKALKNING NÖDVÄNDIG" "OK FÖR ATT STARTA (~45min)": om du vill utföra avkalkningen omedelbart, tryck in **(OK ✓)** och utför procedurerna från punkt 3.

För att senarelägga avkalkningen, tryck in **(↶)**: på displayen påminner symbolen att maskinen behöver avkalkas. (Meddelandet kommer att visas på nytt vid varje påslagning).

För att nå menyn för avkalkning:

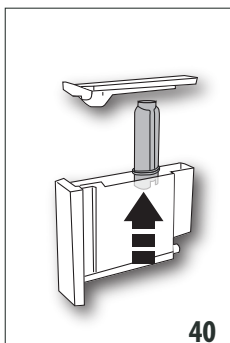

40

1. Tryck in knappen "☰" (C6) för att gå in i menyn;
2. Tryck in "AVKALKA" och följ indikationerna på displayen;
3. Dra ut vattentanken (A12), avlägsna vattenfiltret (D4) (om närvarande) (fig. 40), töm vattentanken. Tryck in

4. Häll avkalkningsmedlet i vattentanken till nivå A (motsvarar en förpackning på 100 ml), som är tryckt på tankens insida; tillsätt sedan vatten (en liter) till nivå B (fig. 41); sätt tillbaka vattentanken. Tryck in

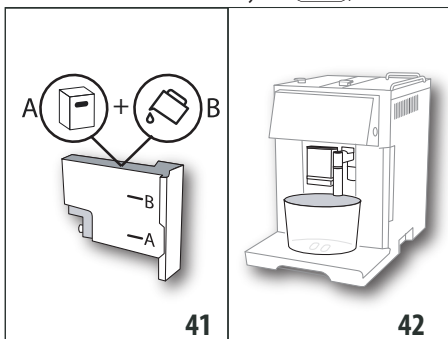

41

42

5. Avlägsna, töm och sätt tillbaka droppkaret (A22) och sumpbehållaren (A23) (fig. 23). Tryck in
6. Placera en tom behållare (F) med minimum kapacitet på 2 liter under hetvatten/ångröret och kaffedispensern (A17) (fig. 42);

Varning! Risk för brännskador

Varmt vatten som innehåller syror kommer ut från varmvattenröret och kaffedispensern. Var försiktig att inte komma i kontakt med denna lösningen.

7. Tryck in för att bekräfta införandet av avkalkningsmedlet. avkalkningsprogrammet startar och avkalkningsmedlet kommer ut både från varmvattenröret och kaffedispensern och utför en rad sköljningar i intervaller för att avlägsna kalkrester från maskinens inandöme;

Efter ungefär 25 minuter, avbryter apparaten avkalkningen;

8. Maskinen är nu klar för en sköljningsprocedur med färskt vatten. Töm behållaren som använts för att samla upp avkalkningslösningen och dra ut vattentanken, töm den och skölj den med rinnande vatten, fyll den till MAX nivå med färskt vatten och sätt in vattentanken i maskinen;

9. Sätt tillbaka behållaren tom, som använts för att samla upp avkalkningslösningen under kaffedispensern och varmvattendispensern (fig. 42) och tryck in
10. Varmt vatten kommer först ut från kaffedispensern och därefter från varmvattenröret;
11. När vattnet i tanken tar slut, töm behållaren som använts för att samla upp sköljvattnet;

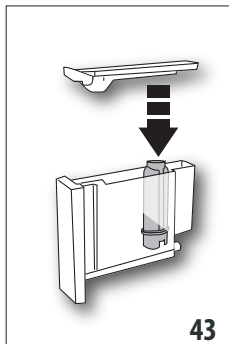

43

12. (Om filtret var installerat) Tryck in och dra ut vattentanken, sätt tillbaka avhärdningsfiltret (fig. 43) om det avlägsnats tidigare;
13. Skölj och fyll tanken till MAX nivån med färskt vatten (Fig. 3);
14. Sätt tillbaka vattentanken (fig. 5);

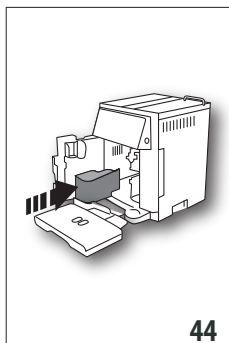

44

15. Placera behållaren tom, som använts för att samla upp avkalkningslösningen under varmvattenröret (fig. 9) och tryck in
16. Varmvattnet kommer ut ur varmvatten/ångröret;
17. Vid den andra sköljningens slut, avlägsna, töm och sätt tillbaka droppkaret (A22) och sumpbehållaren (A23) (fig. 22); tryck in

18. Sköljningen avslutas, tryck in
19. Töm behållaren som använts för att samla upp sköljvattnet, dra ut och fyll på vattentanken med färskt vatten till MAX nivån och sätt tillbaka den i maskinen.

Avkalkningsproceduren är fullbordad.

Observera:

- Om avkalkningscykeln inte slutförs korrekt (t.ex. på grund av strömavbrott), är det lämpligt att upprepa cykeln;
- Det är normalt efter att ha utfört avkalkningscykeln, att det finns vatten i behållaren för kaffesump (A23);
- Apparaten kräver en tredje sköljning, om vattentanken inte är fylld till max. nivå, detta för att garantera att det inte finns avkalkningsmedel kvar i apparatens interna kretsar. Innan sköljningen startas, kom ihåg att tömma droppkaret.
- Den eventuella begäran från maskinen, av två mycket närliggande avkalkningscykler ska anses vara normalt, till

följd av det utvecklade kontrollsystemet som är tillämpat i maskinen.





15. PROGRAMMERING AV VATTNETS HÅRDHET

Begäran om avkalkning, visas efter en förhandsbestämd funktionstid som beror på vattnets hårdhet.

Maskinen är förhåndsinställd vid fabriken på hårdhetsgrad 4. Om så önskas är det möjligt att programmera maskinen beroende på vattnets verkliga hårdhetsgrad i de olika regionerna, och på så sätt göra proceduren för avkalkning mindre frekvent.

15.1 Mätning av vattnets hårdhet

1. Ta ur förpackningen upp reaktionssticken (D1) som medföljer "TOTAL HARDNESS TEST" som bifogas anvisningarna på engelska;
2. För in stickan helt i ett glas vatten i ungefär en sekund;
3. Dra upp remsan ur vatten och skaka lätt. Efter ungefär en minut bildas 1, 2, 3 eller 4 röda rutor, beroende på vattnets hårdhet, varje ruta motsvarar 1 grad;

Reaktionssticka	Vattnets hårdhet
	Nivå 1 = mjukt vatten
	Nivå 2 = inte särskilt hårt vatten
	Nivå 3 = hårt vatten
	Nivå 4 = mycket hårt vatten

15.2 Inställning av vattnets hårdhetsgrad

1. Gå till menyn, som anges i avsnitt "6.1 Gå till menyn";
2. Tryck in "VATTNETS HÅRDHET";
3. Tryck in önskad nivå (Nivå 1 = mjukt vatten; Nivå 4 = mycket hårt vatten);
4. Tryck in  (C3) för att gå tillbaka till startsidan.

Maskinen är nu omprogrammerad enligt den nya inställningen för vattnets hårdhet.

16. AVHÄRDNINGSFILTER

Vissa modeller är försedda med ett avhärtningsfilter (D4): om din modell saknar detta, rekommenderar vi att köpa det hos auktoriserade De'Longhi. service center. För en korrekt användning av filtret, följ de nedanstående instruktionerna.

16.1 Installation av filtret



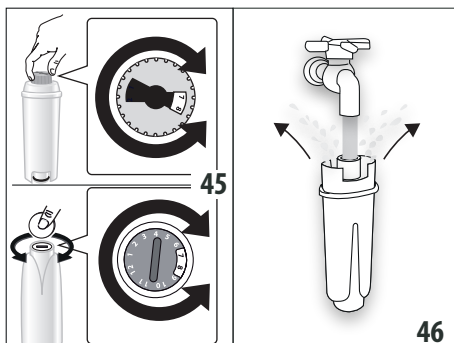

1. Ta ut filtret (D4) ur förpackningen. Datumskivan är annorlunda beroende på det medföljande filtret.
2. Gå till menyn, som anges i avsnitt "6.1 Gå till menyn";
3. Tryck in "VATTENFILTER";
4. Vrid datumskivan (fig. 45) tills de följande 2 användningsmånaderna visas. Tryck in ;

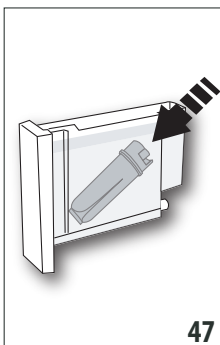

Obs

Filtret har en varaktighet på två månader vid normal användning, om maskinen däremot förblir oanvänd med installerat filter, har det en maximal varaktighet på 3 veckor.





5. För att aktivera filtret, låt kranvatten flyta i filtrets hål som anges på fig. 46, tills vattnet kommer ut ur sidoöppningarna i över en minut. Tryck in ;
6. Dra ut tanken (A12) från maskinen och fyll den med vatten;
7. För in filtret i vattentanken och sänk det helt i ungefär tio sekunder och luta det, medan du trycker lätt på det för att tillåta luftbubblorna att komma ut. (Fig. 47). Tryck in ;
8. För in filtret i det därför avsedda utrymmet (A13) och tryck till botten (fig. 48). Tryck in ;
9. Stäng tanken igen med locket (A11), sätt sedan tillbaka tanken i maskinen;
10. Placera en behållare under varmvatten/ångröret (F) (kapacitet: min. 500ml) och tryck in : dispenseringen startar och avbryts automatiskt.

Nu är filtret aktiverat och du kan börja använda maskinen.



16.2 Utbyte av filtret

Byt ut filtret (D4) när displayen visar "BYT UT VATTENFILTRET, TRYCK IN OK FÖR ATT STARTA": om du vill utföra bytet omedelbart, tryck in  och gör så här:

1. Dra ut tanken (A12) och det uttjänta filtret;
2. Ta ut det nya filtret ur förpackningen, aktivera och placera filtret, som anges av punkt 4 under 9 i föregående avsnitt;



- Gå till menyn, som anges i avsnitt "6.1 Gå till menyn";
 - Tryck in "VATTENFILTER";
 - Tryck in valpilarna tills texten "Byt ut filtret ": visas, tryck in ;
 - Tryck in  för att bekräfta;
 - Placera en behållare under varmvatten/ångröret (F) (kapacitet: min. 500ml), tryck sedan in  (fig. 8) för att starta dispenseringen;
 - När dispenseringen har avslutats, går apparaten automatiskt tillbaka till läge klar för användning.
- Nu är filtret aktiverat och du kan använda maskinen.

Observera:

- För att skjuta upp bytet till ett senare tillfälle, tryck in  på displayen, påminner symbolen  att det är nödvändigt att byta ut filtret. För att utföra bytet, gå till menyn och fortskrid enligt föregående beskrivning;
- När de två månader som gäller för filtrets varaktighet har löpt ut (se datummarkören), eller om apparaten inte har använts på 3 veckor, byt ut filtret även om maskinen inte begär det ännu.

16.3 Avlägsnande av filtret

Om du önskar fortsätta att använda apparaten utan filter (D4), är det nödvändigt att avlägsna det och meddela avlägsnandet. Utför följande:

- Dra ut behållaren (A12) och det uttjänta filtret;
- Gå till menyn, som anges i avsnitt "6.1 Gå till menyn";
- Tryck in "VATTENFILTER";
- Tryck in väljaren som motsvarar "Avlägsna vattenfiltret";
- Tryck in  för att bekräfta (eller  för att gå tillbaka till föregående skärmbild);
- När bekräftelsen för avlägsnandet av filtret visas, tryck in  för att gå tillbaka till startsidan.

Observera:

När de två månader som gäller för filtrets varaktighet har löpt ut (se datummarkören), eller om apparaten inte har använts på 3 veckor, avlägsna/byt ut filtret även om maskinen inte begär det ännu.

17. TEKNISKA DATA

Spänning:	220-240 V~ 50/60 Hz max. 10A
Absorberad effekt:	1350W
Tryck:	1,5MPa (15 bar)
Vattentankens max. kapacitet:	1,4 l
Dimensioner LxDxH:	280x425x400 mm
Kabelns längd:	1450 mm
Vikt: 13,1 kg	
Max kapacitet behållare för kaffeböner:	250 g



17.1 Råd för Energibesparing

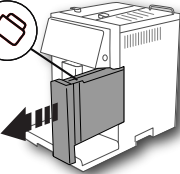

- För att spara energi, avlägsna efter varje dispensering, behållaren (E) eller tillbehören.
- Ställ in automatisk avstängning efter 15 minuter (se avsnitt "6.4 Allmänt");
- Aktivera Energibesparing (se avsnitt "6.4 Allmänt");
- Utför avkalkningscykeln när maskinen begär detta (se kapitel "13. Avkalkning").

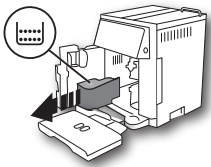
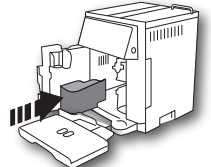
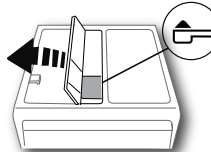
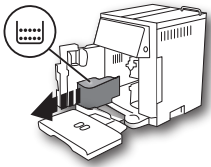
18. MEDDELANDEN SOM VISAS PÅ DISPLAYEN

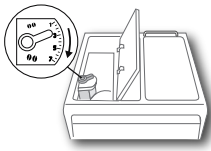

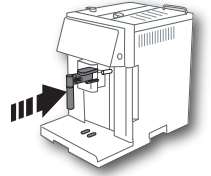
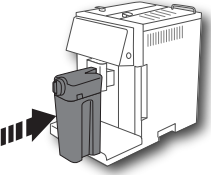
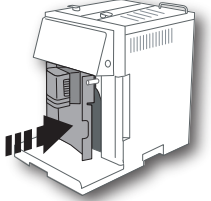

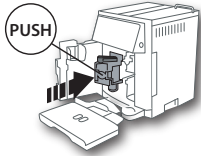

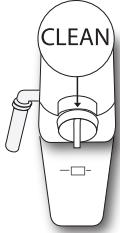
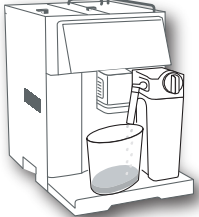



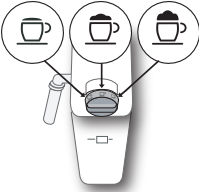

VISAT MEDDELANDE	MÖJLIG ORSAK	ÅTGÄRD
Fyll tanken  	Vattnet i tanken (A12) är inte tillräckligt.	Fyll på vattentanken och/eller för in den korrekt, genom att föra in den tills du hör att den klickar fast (fig. 3).
	Tanken (A12) är inte korrekt införd.	För in tanken korrekt genom att trycka den till botten (fig. 5).
→		

VISAT MEDDELANDE	MÖJLIG ORSAK	ÅTGÄRD
<p>Töm sumpbehållaren</p> 	<p>Kaffesumpbehållaren (A23) är full.</p>	<p>Töm kaffesumpbehållaren, droppkaret (A22) och utför rengöringen och sätt sedan tillbaka dem. Viktigt: När du drar ut droppkaret är det obligatoriskt att alltid tömma kaffesumpbehållaren även om den inte är full. Om denna procedur inte utförs, kan det inträffa att sumpbehållaren fylls mer än förutsett vid beredningen av påföljande kaffe och maskinen täpps igen.</p>
<p>För in sumpbehållaren</p> 	<p>Efter rengöringen har sumpbehållaren inte satts tillbaka (A23).</p>	<p>Drå ut droppkaret (A22) och för in sumpbehållaren.</p>
<p>Häll i förmalet kaffe EXIT för att annullera</p> 	<p>Funktionen "förmalet kaffe" har valts, men inget malet kaffe har hållts i tratten (A4). En kaffe LONG med förmalet kaffe har begärts</p>	<p>Häll i förmalet kaffe i tratten eller välj bort funktionen förmalet. Häll ett struket mått förmalet kaffe i tratten (A4) och tryck in ☞/☞ (B4) för att fortsätta och avsluta beredningen.</p>
<p>Fyll på behållaren för kaffeböner EXIT för att annullera</p> 	<p>Kaffebönorna har tagit slut. Tratten för malet kaffe (A4) är igentäppt.</p>	<p>Fyll på bönbehållaren (A4) (fig. 10). Töm tratten med hjälp av penseln (D5), som beskrivs i avs. "12.8 Rengöring av tratten för förmalet kaffe".</p>
→		

VISAT MEDDELANDE	MÖJLIG ORSAK	ÅTGÄRD
<p>För finmalet Justera kaffekvarnen EXIT för att annullera</p> 	<p>Malningen är för fin och kaffet kommer därför ut för långsamt eller inte alls.</p> <p>Om avhärdningsfiltret (D4) är befintligt, kan en luftbubbla ha bildats inuti kretsen, som har blockerat dispenseringen.</p>	<p>Upprepa dispenseringen av kaffe och vrid justeringsratten för malning (A8) (fig. 13) med ett hack mot nummer 7, medurs medan kaffekvarnen är igång. Om, efter att ha berett åtminstone 2 koppar kaffe, dispenseringen fortfarande skulle vara för långsam, upprepa korrigeringen med justeringsratten med ytterligare ett hack (se avs. "7.5 Justering av kaffekvarnen"). Om problemet kvarstår, kontrollera att vattentanken (A12) är införd till botten.</p> <p>Sätt varmvattenröret (F) i maskinen och dosera lite vatten tills flödet är jämnt.</p>
<p>Minska kaffedosen EXIT för att annullera</p>	<p>För mycket kaffe har använts.</p>	<p>Välj svagare smak genom att trycka in  (C4) eller minska mängden förålet kaffet.</p>
<p>För in vattendispensern</p> 	<p>Vattendispensern (F) har inte satts i eller har satts i felaktigt.</p>	<p>För in vattenröret till botten.</p>
<p>Sätt i mjölkbehållaren</p> 	<p>Mjölkbehållaren (E) är inte korrekt införd.</p>	<p>För in mjölkbehållaren till botten.</p>
<p>Stäng luckan</p> 	<p>Service-luckan (A14) är öppen.</p>	<p>Stäng serviceluckan.</p>
→		

VISAT MEDDELANDE	MÖJLIG ORSAK	ÅTGÄRD
<p>För in bryggruppen</p> 	<p>Efter rengöringen har bryggruppen inte satts tillbaka.</p>	<p>Sätt in bryggruppen enligt anvisningarna i avs. "13.9 Rengöring av bryggruppen"</p>
<p>TOM VATTENKRETS TRYCK IN OK FÖR ATT STARTA</p> 	<p>Hydraulkretsen är tom.</p>	<p>Tryck in <input type="button" value="OK ✓"/> och låt vattnet flyta ut ur dispensern (F). Om problemet kvarstår, kontrollera att vattenbehållaren (A12) är isatt ordentligt.</p>
<p>VRID REGLAGET TILL LÄGE CLEAN</p>  <p><input type="button" value="←"/> för att annullera</p>	<p>Mjölks har just dispenserats och det är därför nödvändigt att utföra rengöringen av mjölkbehållarens (D) inre rör.</p>	<p>Vrid skumreglaget (E2) till läge CLEAN.</p>
<p>TRYCK IN OK FÖR CLEAN ELLER VRID REGLAGET</p> 	<p>Mjölksbehållaren (E) har förts in med skumreglaget (E2) i läge CLEAN.</p>	<p>Om du vill fortsätta med CLEAN funktionen, tryck in <input type="button" value="OK ✓"/> eller vrid skumreglaget till ett annat läge.</p>



VISAT MEDDELANDE	MÖJLIG ORSAK	ÅTGÄRD
<p>VRID SKUMREGLAGET</p> 	<p>Du försöker starta beredning av en mjölkbase-rad dryck med skumreglaget i läge CLEAN</p>	<p>Vrid skumreglaget till ett annat läge</p>
<p>Avkalka</p>  <p> för att annullera  för att avkalka (~45 minuter)</p>	<p>Anger att det är nödvändigt att avkalka maskinen.</p>	<p>Du måste snarast möjligt köra avkalkningsprogrammet som beskrivs i kap."16. Avhärtningsfilter".</p>
<p>Byt ut filtret</p>  <p> för att annullera  för att byta ut</p>	<p>Avhärtningsfiltret (D4) är uttjänt.</p>	<p>Byt ut filtret eller avlägsna det enligt instruktionerna i kap. "16. Avhärtningsfilter".</p>
<p>Allmänt larm</p> 	<p>Maskinens innandöme är mycket smutsigt.</p>	<p>Rengör noggrant maskinen som beskrivs i kap. "13. Rengöring". Om maskinen, efter rengöringen fortfarande visar meddelandet, kontakta service center.</p>
	<p>Kom ihåg att det är nödvändigt att utföra rengöringen av de inre kanalerna i mjölkbehållaren (D).</p>	<p>Vrid skumreglaget (E2) till läge CLEAN (fig. 20).</p>
	<p>Påminner att avhärtningsfiltret (D4) är uttjänt och att det är nödvändigt att byta ut eller avlägsna det.</p>	<p>Byt ut filtret eller avlägsna det enligt instruktionerna i kap. "16. Avhärtningsfilter".</p>
	<p>Anger att det är nödvändigt att avkalka maskinen.</p>	<p>Du måste snarast möjligt köra avkalkningsprogrammet som beskrivs i kap. "14. Avkalkning". Den eventuella begäran från maskinen, av två mycket närliggande avkalkningscykler ska anses vara normalt, till följd av det utvecklade kontrollsystemet som är tillämpat i maskinen.</p>
	<p>Energibesparingen är aktiverad.</p>	<p>För att inaktivera funktionen, följ beskrivningen i avs. "(6.8)</p>

19. FELSÖKNING

Nedan listas en del möjliga felfunktioner upp.

Om problemet inte kan lösas på beskrivet sätt, måste du kontakta Teknisk Assistent.

FEL	MÖJLIG ORSAK	ÅTGÄRD
kaffet är inte varmt.	Kopparna har inte förvärmats.	Värm kopparna genom att skölja dem med varmt vatten (OBS: du kan använda funktionen varmt vatten).
	Apparatens inre kretsar har kylts av eftersom 2/3 minuter har förflutit efter den sista kaffeberedningen.	Innan du bereder kaffet, värm upp de inre kretsarna med en sköljning (se avs. "6.1 Sköljning").
	Den inställda kaffetemperaturen är mycket låg.	Ställ in en högre kaffetemperatur från meny (se avs. "6.4 Allmänt "Ställ in temperaturen:").
Kaffet är tunt och har lite skum.	Kaffet är för grovt malet.	Vrid justeringsratten för malning (A8) med ett hack mot nummer 1, moturs, medan kaffekvarnen är igång (fig. 13). Fortsätt ett hack i taget tills du erhåller en tillfredsställande dispensering. Effekten märks först efter 2 koppar kaffe (se avs. "7.5 Justering av kaffekvarnen").
	Kaffet är inte lämpligt.	Använd kaffe för espresso maskiner.
Kaffet kommer för långsamt eller droppvis.	Kaffet är för finmalet.	Vrid justeringsratten för malning (A8) med ett hack mot nummer 7, medurs, medan kaffekvarnen är igång (fig. 13). Fortsätt ett hack i taget tills du erhåller en tillfredsställande dispensering. Effekten märks först efter 2 koppar kaffe (se avs. "7.5 Justering av kaffekvarnen").
Kaffe LONG har för mycket kräm	Kaffet är för finmalet.	Vrid justeringsratten för malning (A8) med ett hack mot nummer 7, medurs, medan kaffekvarnen är igång (fig. 13). Fortsätt ett hack i taget tills du erhåller en tillfredsställande dispensering. Effekten är synlig endast efter dispensering av 2 koppar kaffe.
	Beredning med förmalet kaffe har valts, men måttet med kaffe har inte förts in i tratten (A4).	Upprepa beredningen från början, enligt instruktionerna i avs. "7.4 Beredning av kaffe med användning av förmalet kaffe".
	Tratten (A4) är igentäppt.	Dra ut och rengör tratten noggrant, enligt indikationerna i avs. "13.8 Rengöring av tratten för matning av det förmalda kaffet".
Apparaten dispenserar inget kaffe	Apparaten avläser orenheter i sitt inandöme: displayen visar "Var god vänta".	Vänta tills maskinen åter är klar för användning och välj på nytt önskad dryck. Om problemet kvarstår, kontakta Auktoriserat Servicecenter.
		→

FEL	MÖJLIG ORSAK	ÅTGÄRD
Kaffet kommer inte ut från dispenserns ena eller båda munstycken.	Kaffedispenserns munstycken (A16) är igentäppta.	Rengör munstyckena med en tandpetare (fig. 26B).
Maskinen slås inte på	Kontakten är inte införd i uttaget.	Anslut kontakten till uttaget (fig. 1).
	Huvudströmbrytaren (A9) är inte intryckt.	Tryck in huvudströmbrytaren i läge I (fig. 2).
Bryggruppen kan inte dras ut	Avstängningen har inte utförts korrekt	Utför avstängningen genom att trycka in knappen  (A7) (fig. 9) (se kap. "5. Avstängning av apparaten").
Vid avslutad avkalkning kräver maskinen en tredje sköljning	Under de två sköljningscyklerna, har inte tanken (A12) fyllts till MAX nivå.	Utför vad som begärs av maskinen, töm först droppkaret (A22) för att undvika att vattnet flyter över.
Mjölken kommer inte ut från dispenseringsröret (E3)	Locket (E1) på mjölkbehållaren är smutsigt	Rengör mjölklocket enligt beskrivningen i avs. "13.10 Rengöring av mjölkbehållaren (D)".
	Försäkra dig att mjölkuppsugningsröret (E5) är väl införd i det därför avsedda utrymmet på botten av mjölkbehållarens lock (fig. 17)	För in uppsugningsröret till botten
Mjölken har stora bubblor eller kommer ut sprutande från mjölkkröret (E3) eller är lite skummad	Mjölken är inte tillräckligt kall eller är inte mellanmjölk eller lättmjölk	Använd lättmjölk eller mellanmjölk. vid kylskåpstemperatur (ungefär 5°C). Om resultatet fortfarande inte är det önskade, försök att byta mjölk märke.
	Justeringsvredet för skummet (E2) är fel justerad.	Justera enligt anvisningarna i avs. "9.2 Justera mängden skum".
	Locket (E1) eller justeringsvredet för skum (E2) på mjölkbehållaren eller insugningsslängen (E7) är smutsiga	Rengör locket, mjölkbehållarens lock och anslutningen för insugningsslängen, enligt beskrivningen i avs. "13.10 Rengöring av mjölkbehållaren (D)".
	Munstycket för varmt vatten (A15) är smutsigt	Rengör munstycket enl. beskrivningen i avs. "13.11 Rengöring av varmvattenrörets munstycke".
Apparaten är inte i användning och avger ljud eller små ångpuffar	Maskinen är klar för användning eller har just stängts av och några kondensdroppar faller inuti den fortfarande varma ångheten	Detta fenomen är del av apparatens normala funktion; för att begränsa fenomenet, töm droppkaret.

OVERSIGT

1. INDLEDNING.....	140
1.1 Bogstaver i parentes.....	140
1.2 Problemer og reparationer	140
2. BESKRIVELSE.....	140
2.1 Beskrivelse af maskinen	140
2.2 Beskrivelse af startsiden (hovedskærm) (side 2 - B)	140
2.3 Beskrivelse af betjeningspanelet (touch screen) (side 2 - C).....	140
2.4 Beskrivelse af tilbehør	140
2.5 Beskrivelse af mælkebeholder.....	140
2.6 Beskrivelse af varmtvandsudløb.....	140
3. FØRSTE GANG DU BRUGER MASKINEN	141
4. TÆNDING AF APPARATET	141
5. SLUKNING AF APPARATET	141
6. INDSTILLINGER I MENUEN	142
6.1 Åbne menuen	142
6.2 For at lukke menuen.....	142
6.3 Skylling	142
6.4 Afkalkning	142
6.5 Vandfilter	142
6.6 Drikkenes indstillinger	142
6.7 Automatisk slukning (standby)	142
6.8 Energibesparelse	142
6.9 Kaffetemperatur	142
6.10 Vandets hårdhedsgrad	143
6.11 Indstilling af sprog	143
6.12 Lydsignal	143
6.13 Standardindstillinger	143
6.14 Statistik	143
6.15 Personaliseret profil	143
6.16 Tømning af kredsløb.....	143
7. KAFFETILBEREDNING.....	143
7.1 Midlertidig ændring af kaffearomaen	143
7.2 Valg af kaffemængde	144
7.3 Tilberedning af kaffe med kaffebønner	144
7.4 Tilberedning af kaffe med formalet kaffe..	145
7.5 Justering af kaffekværnen	145
7.6 Sådan får du en varmere kaffe	145
8. KAFFEKANDE.....	145
9. TILBEREDNING AF DRIKKE MED MÆLK	146
9.1 Fyld og påhægt mælkebeholderen igen	146
9.2 Justering af mængden af mælkeskum	146
9.3 Automatisk tilberedning af mælkedrikke ..	146
9.4 Rengøring af mælkebeholder efter hver brug .	147
.....	147
10. UDLEDNING AF VARMT VAND.....	147
11. PROGRAMMERING OG VALG.....	147
12. GEMME EN BRUGERPROFIL.....	148
13. RENGØRING.....	148
13.1 Rengøring af kaffemaskinen	148
13.2 Rensning af kaffemaskinens indvendige kredsløb	148
13.3 Rengøring af kaffegrumsbeholderen	148
13.4 Rengøring af drypbakken og bakkeristen..	148
13.5 Rengøring af maskinen indvendigt	149
13.6 Rengøring af vandbeholderen.....	149
13.7 Rengøring af kaffeudløb	149
13.8 Rengøring af kaffepulvertragten	149
13.9 Rengøring af bryggeenheden	149
13.10 Rengøring af mælkebeholder (D)	149
13.11 Rengøring af varmtvandsdysen.....	150
13.12 Rengøring af varmtvandsudløbet	150
14. AFKALKNING	150
15. INDSTILLING AF VANDETS HÅRDHEDSGRAD...	152
.....	152
15.1 Måling af vandets hårdhed	152
15.2 Indstilling af vandets hårdhed.....	152
16. KALKFILTER.....	152
16.1 Installation af filteret	152
16.2 Udskiftning af filter	153
16.3 Udtagning af filter.....	153
17. TEKNISKE SPECIFIKATIONER.....	153
17.1 Råd til Energisparefunktionen.....	153
18. MEDDELELSER, DER VISES PÅ DISPLAYET. 154	
19. FEJLFINDING	158

Læs altid sikkerhedsadvarselne inden du bruger maskinen.

1. INDLEDNING

Tak fordi du har valgt den automatiske kaffe- og cappuccinomaskine.

Vi ønsker dig god fornøjelse med din nye kaffemaskine. Brug et par minutter til at læse nærværende brugsanvisning. Det vil hjælpe dig til at undgå at blive udsat for fare eller komme til at beskadige kaffemaskinen.

1.1 Bogstaver i parentes

Bogstaverne i parentes svarer til figurteksten angivet i Beskrivelse af apparatet (side 2-3).

1.2 Problemer og reparationer

I tilfælde af problemer bør du først af alt forsøge at afhjælpe dem efter anvisningerne i kapitlerne "18. Meddelelser, der vises på displayet" og "19. Fejlfinding".

Skulle anvisningerne være utilstrækkelige, eller har du brug for yderligere oplysninger, anbefaler vi, at du kontakter kundeservice på det telefonnummer, der er oplyst på det vedlagte ark "Kundeservice".

Hvis dit land ikke er nævnt, skal du ringe til telefonnummeret, der er angivet på garantibeviset. Ret kun henvendelse til De'Longhi Teknisk service for eventuelle reparationer. Adresserne findes på garantibeviset, som er vedlagt kaffemaskinen.

2. BESKRIVELSE

2.1 Beskrivelse af maskinen

(side 3 - A)

- A1. Kaffebønnebeholder
- A2. Låg til kaffebønnebeholder
- A3. Låg til tragt og rum til måleske
- A4. Kaffepulvertragt (Udtagelig)
- A5. Rum til måleske
- A6. Kopbakkeplade (kopvarmer når funktionen energibesparelse er deaktiveret)
- A7. Knap ON/STAND-BY
- A8. Reguleringsknap til indstilling af malegrad
- A9. Hovedafbryder (bag på maskinen)
- A10. El-ledning
- A11. Låg til vandbeholder
- A12. Vandbeholder
- A13. Kalkfiltersæde
- A14. Servicelåge (adgang til kaffegrumsbeholder og bryggeenhed)
- A15. Varmtvandsdyse
- A16. Bryggeenhed (adgang med åben låge)
- A17. Kaffedyse (regulerbar højde)
- A18. Kaffetransportør (inde bag lågen)
- A19. Kopbakke

A20. Flydeindikator, som viser vandniveauet i drypbakke

A21. Bakkerist







A22. Drypbakke

A23. Kaffegrumsbeholder

2.2 Beskrivelse af startsiden (hovedskærm) (side 2 - B)

- B1. Alarm for påkrævet afkalkning
- B2. Alarm for påkrævet rengøring af mælkebeholder
- B3. Alarm for påkrævet filterudskiftning
- B4. Symbol for aktiv energibesparelse
- B5. Valgt aroma
- B6. Drikke, som vælges direkte
- B7. Pil for at rulle op eller ned
- B8. Valgt længde

2.3 Beskrivelse af betjeningspanelet (touch screen) (side 2 - C)

- C1.  : Valg af drikkemængde
- C2.  : Valg af profil
- C3.  : Tryk for at afbryde den valgte funktion og vende tilbage til hovedmenuen
- C4.  : Valg af drikkens aroma
- C5.  : menu til personalisering af drikke. Se kapitel "11. Personalisering af drikke".
- C6.  : Menu, hvor du vælger apparatets indstillinger

Bemærk:

Et let tryk er nok til at aktivere ikonerne.

2.4 Beskrivelse af tilbehør

(side 2 - D)

- D1. Målestrimmel "Total Hardness Test"
- D2. Måleske til formalet kaffe
- D3. Afkalkningsmiddel
- D4. Kalkfilter (hvis anvendt)
- D5. Pensel til rengøring
- D6. Kande

2.5 Beskrivelse af mælkebeholder

(side 2 - E)

- E1. Låg med mælkeskummer
- E2. Håndtag til regulering af skum og funktionen CLEAN
- E3. Rør til udløb af opskummet mælk
- E4. Udløserknap til låg
- E5. Opsugningsrør til mælk
- E6. Mælkebeholder
- E7. Konnektor til mælkeopsugningsrør (under låget)

2.6 Beskrivelse af varmtvandsudløb

(side 2 - F)



- F1. Udløserknap

- F2. Udløb
- F3. Varmtvandsdyse
- F4. Udtagligt cover

3. FØRSTE GANG DU BRUGER MASKINEN

Bemærk:





- Første gang du bruger maskinen, skal du skylle alle aftagelige dele, som vil komme i kontakt med vand eller mælk, med varmt vand.
- Ved første anvendelse er vandkredsløbet tomt, så kaffemaskinen larmer muligvis meget, men støjen dæmpes, efterhånden som kredsløbet fyldes op.
- På fabrikken bruger vi kaffe, når vi kontrollerer maskinen. Derfor er det helt normalt at, det er spor af kaffe i kværnen. Vi garanterer, at denne maskine er ny.

1. Tilslut apparatet til lysnettet (fig. 1) og sørg for at hovedafbryderen (A9) bag på apparatet, er i position I (fig. 2);
2. "SELECT LANGUAGE" [VÆLG SPROG]: Tryk på rullepilene  eller  (B7) til displayet viser det valgte sprog: Tryk derefter på flaget, der svarer til sproget.

Følg derefter instruktionerne på apparatets display:

3. Træk vandbeholderen ud (A12) (fig. 3), fyld den med friskt vand til MAX-linjen (som er trykt på beholderens inderside) (fig. 4). Sæt beholderen i igen (fig. 5);
4. Kontrollér, at varmtvandsudløbet (F) er sat i dysen (A15) (fig. 6), og sæt en beholder med en kapacitet med mindst 600 ml (fig. 7) under udløbet;
5. Tryk på  for at bekræfte. Apparatet udleder vand fra udløbet (fig. 8) og slukker automatisk.

Foretag derefter skylning af mælkekredsløbet som følger:

6. Tænd maskinen igen ved at trykke på knappen  (A7) (fig. 9): Hver gang apparatet tændes, udfører det en automatisk forvarmnings- og skyllecyklus, som ikke kan afbrydes.
7. Fyld mælkebeholderen (E6) op med vand til niveauet MAX.
8. Sæt låget (E1) tilbage på mælkebeholderen.
9. Hvis varmtvandsudløbet er monteret, tryk på udløserknappen (F1) for at fjerne det (fig. 18).
10. Sæt beholderen på dysen ved at trykke den helt i bund (fig. 19): Kaffemaskinen udsender et lydsignal (hvis aktiveret).
11. Drej skumregulatoren (E1) til positionen  (ingen skum).
12. Placér en beholder med en kapacitet på mindst 600ml under mælkeudløbets rør (E3).
13. Bryg nu tre på hinanden følgende "Hot milk" [Varm mælk]:
 - Tryk på pilene til gennemløb  eller  (B7) indtil "Hot milk" [Varm mælk] bliver vist og vælg den direkte på displayet.

Bemærk:

Efter hvert udløb skal man trykke på  (C3) for at annullere anmodningen om rengøring af mælkebeholderen.

14. Tag mælkebeholderen ud.
Nu er kaffemaskinen klar til normal brug.

Bemærk:

- Der skal laves 4 - 5 espressoer, inden kaffemaskinen begynder at give et tilfredsstillende resultat.
- Du kan sikre, at din kaffemaskine altid fungerer optimalt ved at installere et kalkfilter (D4). Følg anvisningerne i kapitel "16. Kalkfilter". Hvis der ikke følger et filter med din model, kan du få det ved at henvende dig til autoriserede De'Longhi Servicecentre.

4. TÆNDING AF APPARATET

Bemærk:

Inden apparatet tændes, skal det sikres, at hovedafbryderen (A9) på apparatets bagside er trykket ind (fig. 2).

Hver gang apparatet tændes, udfører det en automatisk forvarmnings- og skyllecyklus, som ikke kan afbrydes. Apparatet er først klar til brug, når denne cyklus er afsluttet.

Fare for skoldning!

Under skylningen kommer der en smule varmt vand ud fra kaffestudsens, (A17) som opsamles i drypbakken (A22) nedenunder. Pas på ikke at komme i kontakt med vandsprøjtene.

- Tryk på knappen  (A7) (fig. 9) for at tænde.
- Når maskinen er varmet op, udfører den en automatisk skylning. Maskinen lader varmt vand løbe gennem de indvendige rør for at opvarme dem udover at opvarme kedlen. Når hovedskærmbilledet vises, er apparatet klar til brug.

5. SLUKNING AF APPARATET

Hver gang du slukker for kaffemaskinen, udfører den en automatisk skylning, hvis der er blevet tilberedt kaffe.

1. Tryk på knappen  (A7) (fig. 9) for at slukke apparatet.
2. Hvis relevant, udfører apparatet en skylning og slukker derefter (stand-by).

Bemærk:

Hvis apparatet ikke skal anvendes i længere perioder, skal det frakobles el-nettet:



1. Sluk først kaffemaskinen ved at trykke på knappen  (A7) (fig. 9);
2. Tryk på hovedafbryderen (A9) bag på apparatet (fig. 2) til position 0.

Advarsel!

Der må aldrig trykkes på hovedafbryderen, mens kaffemaskinen er tændt.

6. INDSTILLINERSTILLINER I MENUEN

6.1 Åbne menuen

1. Tryk på knappen "☰" (C6) for at åbne menuen.
2. Rul gennem punkterne i menuen ved at trykke på rullepilene  eller  (B7) indtil det ønskede punkt vises.
3. Tryk på det menuemne, du ønsker at vælge.

6.2 For at lukke menuen

Efter at de ønskede justeringer er foretaget, tryk på  (C3) for at vende tilbage til hjemmesiden.

6.3 Skylning

Med denne funktion kan du udlede varmt vand fra kaffeudløbet (A17) og fra varmtvandsudløbet (F), hvis det er indsat, så kaffemaskinens indvendige kredsløb rengøres og varmes op.

1. Placér en beholder med en minimum kapacitet på 100ml under kaffe- og /varmtvandsudløbet (fig. 8).
2. Efter at have valgt emnet "RINSING" [SKYLNING], og efter nogle få sekunder, udledes varmt vand først fra kaffetudsen og derefter fra varmtvandsudløbet (hvis indsat), som rengør og opvarmer maskinens indre kredsløb (fig. 7).
3. For at afbryde skylningen, tryk på  eller vent på den automatiske afbrydelse.

Bemærk!

- Ved perioder uden brug, som overskrider 3-4 dage, anbefaler vi kraftigt at gennemføre 2/3 skylninger, når maskinen tændes, inden du bruger den;
- Efter skyllefunktionen er det normalt, at der er vand i kaffegrumsbeholderen (A23).

6.4 Afkalkning

For anvisninger vedrørende afkalkning henviser vi til kapitlet "14. Afkalkning".









6.5 Vandfilter

Du kan finde anvisninger for installation af filteret (D4) i kapitlet "16. Kalkfilter".

6.6 Drikkenes indstillinger

I dette afsnit kan du hente information om de personaliserede indstillinger og eventuelt ændre til fabriksindstillingerne for hver enkelt drik for hver enkel profil.

1. I menuen med indstillinger tryk på "DRINK SETTINGS" [DRIKKENS INDSTILLINGER]: På displayet vises panelet med indstillingerne for den første drik;

2. Værdien for indstillingerne vises på lodrette linjer: Fabriksværdien vises med symbolet  mens den aktuelt indstillede værdi er vist ved hjælp af den udfyldte lodrette linje;
3. Tryk på  for at vende tilbage til menuen Indstillinger (C3). Tryk på rullepilene  eller  (B7) for vise drikken og bladere igennem dem;
4. For at sætte den viste drik på displayet tilbage til fabriksindstillingerne, tryk på ;
5. Tryk på  for at bekræfte reset (for at annullere, );
6. Tryk på .

Drikken er genprogrammeret med de fabriksindstillede værdier. Fortsæt med de andre drikke, eller vend tilbage til hjemmesiden ved at trykke 2 gange på .

Bemærk!

For at ændre drikken for en anden profil, skal man vende tilbage til startsiden, vælge den ønskede profil, og gentage proceduren.

6.7 Automatisk slukning (standby)

Du kan indstille den automatiske slukning, så apparatet slukker efter 15 eller 30 minutter eller efter 1, 2 eller 3 timers stilstand. Omprogrammeringen af den automatiske slukkefunktion udføres på denne måde:



1. Tryk på "AUTO-OFF" [AUTOMATISK SLUKNING];
2. Vælg det ønskede tidsinterval ved at trykke på pilene ud for  (øge) eller  (mindsk) værdien;
3. Tryk på  for at bekræfte.

Nu er den automatiske slukkefunktion omprogrammeret.

6.8 Energibesparelse

Du kan aktivere og deaktivere energisparefunktionen. Når funktionen er aktiv, sikrer den et mindre energiforbrug i overensstemmelse med de europæiske standarder.

Funktionen "Energy saving" [Energibesparelse] deaktiveres eller genaktiveres på denne måde:

1. Tryk på vælgeren ud for "ENERGY SAVING" [ENERGIBES-SPARELSE] for at deaktivere  eller aktivere  funktionen.

På hjemmesidens øvre linje, vises det pågældende symbol (B4) for at angive at funktionen er aktiveret.

Bemærk:

Hvis energibesparelsen er aktiveret, er det muligt at udledning kræver nogle sekunder ventetid.

6.9 Kaffetemperatur

Hvis man ønsker at indstille vandtemperaturen til kaffebrygningen, gøres følgende:

1. Tryk på "COFFEE TEMPERATURE" [KAFFETEMPERATUR]: Displayet viser værdierne, der kan vælges (den aktuelle værdi er understreget);
2. Tryk på den værdi, som ønskes indstillet (LOW, MEDIUM, HIGH) [LAV, MEDIUM, HØJ].

Bemærk:



Temperaturvariation er mere effektiv i drikke med meget vand.

6.10 Vandets hårdhedsgrad

For anvisninger vedrørende indstilling af vandets hårdhedsgrad henvises til kapitel "15. Indstilling af vandets hårdhedsgrad".



6.11 Indstilling af sprog

Hvis du ønsker at indstille sproget, der anvendes på displayet, skal du gøre følgende:

1. Tryk på "SET LANGUAGE" [INDSTIL SPROG];
2. Tryk på flaget for det ønskede sprog (tryk på rullepilene  eller  for at se alle tilgængelige sprog).

6.12 Lydsignal

Denne funktion aktiverer og deaktiverer lydsignalet, som maskinen udsender hver gang, du trykker på en ikon, og hver gang dele tages af eller sættes på. Lyssignalet deaktiveres eller genaktiveres på følgende måde:

1. Tryk på "BEEP" [LYDSIGNAL] for at deaktivere  eller aktivere  funktionen;

6.13 Standardindstillinger



Denne funktion nulstiller alle menuindstillinger og alle mængder, og sætter dem tilbage til de standardværdierne (med undtagelse af sproget, som forbliver det indstillede).

De fabriksindstillede standardværdier genoprettes på denne måde:

1. Tryk på "DEFAULT VALUES" [Standardindstillinger]: tryk på  for at vende tilbage til standardindstillinger (eller tryk på  for at afbryde operationen);
2. Tryk på  for at bekræfte.

6.14 Statistik

Med denne funktion vises maskinens statistiske data. For at visualisere dem på displayet, gøres følgende:

1. Tryk på "STATISTICS" [STATISTIK] og kontroller alle statistiske oplysninger ved at rulle gennem punkterne med rullepilene  eller  (B7).









6.15 Personaliseret profil

For at personalisere profilikonet, forsæt på denne måde:









1. Tryk på "CUSTOMISE PROFILE" [PERSONALISERET PROFIL].
2. Tryk på det ønskede ikon: Det øvre bånd vises med ikonets farve.

6.16 Tømning af kredsløb

Den ønskede handling aktiveres på denne måde:

1. Tryk på "C6" for at åbne menuen;
2. Tryk på rullepilene  eller  (B7) indtil "Maintenance" [Vedligeholdelse] vises;
3. Tryk på ;
4. Tryk på rullepilene  eller  indtil det ønskede punkt vises;
5. Tryk på  for at vælge;
6. Tryk på  for at bekræfte eller  for at vende tilbage til det tidligere billede;

Følg den guidede procedure:

7. Tag kaffegrumsbeholderen ud og tøm den (A23). Tryk på ;
8. Tøm drypbakken (A22) og sæt den tilbage på plads med risten og kaffegrumsbeholderen (A21). Tryk på ;
9. Placer en beholder under kaffeudløbet (A17) og varmtvandsudløbet (F). Tryk på ;
10. Apparatet udfører skylning fra kaffeudløbet;
11. Tag vandbeholderen ud (A12), tøm den fuldstændigt og tryk derefter på ;
12. (Hvis filteret er installeret) Fjern filteret fra beholderen (D4), og tryk på ;
13. Sæt vandbeholderen tilbage på plads og tryk på ;
14. Vent til maskinen begynder tømningen (Pas på: der kommer varmt vand fra udløbene!). I takt med at kredsløbet tømmes kan maskinen blive mere støjende: Dette er normalt for maskinen.
15. Tag drypbakken ud, tøm den og sæt den tilbage på plads, tryk derefter på ;
16. Tryk på  når proceduren er gennemført. Apparatet slukker.



Bemærk:

Nærste gang maskinen tændes, kræver den at kredsløbet fyldes: følg anvisningerne fra punkt 3 til punkt 5 i afsnittet "3. Første gang du bruger maskinen".

7. KAFFETILBEREDNING

7.1 Midlertidig ændring af kaffe aromaen

For midlertidigt at personalisere kaffens aroma i de automatiske opskrifter, tryk på  (C4):

my 	Personaliseret (hvis programmeret) / Standard
	X-LIGHT [EKSTRA MILD]
	LIGHT [MILD]

	MEDIUM [MEDIUM]
	STRONG [STÆRK]
	X-STRONG [EKSTRA STÆRK]
	(se "7.4 Tilberedning af kaffe med formålet kaffe")

Bemærk:

- Ændringen af aromaen bliver ikke gemt, og ved næste automatiske tilberedning vælger apparatet standardværdien (my).
- Hvis tilberedningen ikke sker inden for nogle sekunder efter den midlertidige tilpasning af aromaen, så vender maskinen tilbage til standardværdien (my).

7.2 Valg af kaffemængde

Tryk på knappen (E6):

my	Personlig (hvis programmeret)/standard
	SMALL SIZE[MÆNGDE]
	MEDIUM SIZE[MÆNGDE]
	LARGE SIZE [MÆNGDE]
	X-LARGE SIZE[MÆNGDE]

Efter tilberedningen vender mængden tilbage til værdien my

7.3 Tilberedning af kaffe med kaffebønner

Advarsel!

Undgå at bruge grønne, karamelliserede eller kandiserede kaffebønner, da de risikerer at sidde fast i kaffekværnen og gøre den uanvendelig.

1. Kom kaffebønnerne i kaffebønnebeholderen (A3) (fig. 12);
2. Placér en kop under kaffeudløbet (A9) (fig. 13);
3. Sænk kaffeudløbet for at nærme det koppen mest muligt (fig. 14): Det giver en bedre creme;
4. Vælg den ønskede kaffe:
 - ESPRESSO
 - LONG
 - COFFEE
 - DOPPIO+
 - 2X ESPRESSO
5. Tilberedningen starter, og displayet viser billedet af den valgte drik og en statuslinje, som udfyldes i takt med, at tilberedningen skrider frem.

Bemærk:

- Det er muligt at tilberede 2 kopper ESPRESSO samtidig ved også at trykke på under tilberedningen af 1 ESPRESSO (billedet vises nogle sekunder på displayet, når tilberedningen starter).
- Det er muligt at afbryde tilberedningen, mens kaffemaskinen brygger kaffe, i et hvilket som helst øjeblik, ved at trykke på .

Når tilberedningen er afsluttet, er apparatet klart til at blive brugt igen.

Bemærk venligst!

- Under brugen vises forskellige meddelelser på displayet (FILL TANK, EMPTY GROUNDS CONTAINER, etc) [fyld vandbeholder, tøm kaffegrumsbeholder osv], hvis betydninger er beskrevet i kapitel "18. Meddelelser, der vises på displayet".
- Hvis du ønsker en varmere kaffe, anbefaler vi, at du læser kapitel "7.6 Sådan får du en varmere kaffe".
- Hvis kaffen løber ud i dråber eller er for tynd med for lidt creme, eller hvis kaffen er for kold, kan du læse vores tips og gode råd i afsnittet "7.5 Justering af kaffekværnen" og kapitlet "19. Fejlfinding".
- Tilberedningen af hver enkelt kop kaffe kan personaliseres (se kapitlerne "6.6 Drikkenes indstillinger " og "11. Programmering og valg").

Bemærk:

- Du kan på et hvilket som helst tidspunkt afbryde kaffemaskinen, mens den brygger kaffe, ved at trykke på "STOP" eller (C3).
- Så snart tilberedningen er færdig, er det muligt at øge mængden af kaffe i koppen ved (inden for 3 sekunder) at trykke på . Når den ønskede mængde er nået, afbrydes med .

Når tilberedningen er afsluttet, er apparatet klart til at blive brugt igen.



Bemærk:

- Under brugen vises forskellige meddelelser på displayet (Fill tank, Empty grounds container, etc) [fyld vandbeholder, tøm kaffegrumsbeholder osv], hvis betydninger er beskrevet i kapitel "19. Fejlfinding".
- For at opnå en varmere kaffe, se afsnittet "7.6 Sådan får du en varmere kaffe".
- Hvis kaffen løber ud i dråber eller løber for hurtigt ud med for lidt creme, eller hvis kaffen er for kold, kan du læse vores tips og gode råd i afsnittet og kapitlet "19. Fejlfinding".
- Se kapitel "11. Programmering og valg" for at personalisere drikken efter din smag.



7.4 Tilberedning af kaffe med formalet kaffe

Advarsel!

- Den formalede kaffe må aldrig påfyldes, når kaffemaskinen er slukket, for at undgå at kaffen spredes indvendigt i maskinen og tilsudsder den. Det vil kunne skade kaffemaskinen.
- Tilsæt højst 1 strøget måleske (D2). Ellers kan kaffemaskinen blive snavset indvendigt eller tragten (A4) tilstoppet.
- Hvis der bruges formalet kaffe, er det kun muligt at tilberede én kop kaffe ad gangen.

1. Tryk flere gange på knappen  (C4) indtil displayet viser "☕";
2. Vælg den ønskede kaffe:
 - ESPRESSO
 - LONG
 - COFFEE
3. Åbn låget på tragten til den formalede kaffe (A3) og kontrollér, at den ikke er tilstoppet, tilsæt derefter en strøget måleske formalet kaffe;
4. Placér en kop under kaffeudløbet (A17) (fig. 12);
5. Tryk på  (eller tryk på ) for at afbryde operationen);
6. Tilberedningen starter, og displayet viser den valgte drik og en statusbar, der udfyldes, som tilberedningen skrider frem.

Bemærk:

Så snart tilberedningen er færdig, er det muligt at øge mængden af kaffe i koppen ved (inden for 3 sekunder) at trykke på . Når den ønskede mængde er nået, afbrydes med .

Advarsel! Tilberedning af kaffen LONG:

Halvejs inde i brygningen anmoder maskinen om at indsætte en ekstra formalet og strøget måleske: fortsæt og tryk .

Bemærk:

- Hvis "Energy saving" [Energibesparelse] er aktiveret, kan tilberedningen af den første kop kaffe tage et par sekunder.
- Under brugen vises forskellige meddelelser på displayet (Fill tank, Empty grounds container, etc) [fyld vandbeholder, tøm kaffegrumsbeholder osv], hvis betydninger er beskrevet i kapitel "19. Fejlfinding".
- Hvis du ønsker en varmere kaffe, anbefaler vi, at du læser kapitel "7.6 Sådan får du en varmere kaffe".
- Hvis kaffen løber ud i dråber eller løber for hurtigt ud med for lidt creme, eller hvis kaffen er for kold, kan du læse vores tips og gode råd i afsnittet og kapitlet "19. Fejlfinding".

7.5 Justering af kaffekværnen

Der er ikke behov for at justere kaffekværnen, i det mindste ikke i begyndelsen, fordi den er allerede forindstillet sådan, at en korrekt kaffetilberedning opnås.

Hvis tilberedningen, efter at de første kop kaffe er lavet, alligevel er lidt for tynd og for lidt cremet eller alt for langsom (dråbevis udledning), er det nødvendigt at justere malegraden (A8) ved hjælp af justeringsknappen (fig. 13).

Bemærk:

Drejknappen må kun drejes, mens kaffekværnen er i gang i den indledende fase af kaffebrygningen.

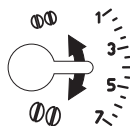

Hvis kaffen udledes for langsomt eller slet ikke, drejer du knappen et hak i urets retning mod tallet 7.



Omvendt, for at opnå fyldigere og mere cremet kaffe drejer du knappen et hak mod urets retning mod nummer 1 (ikke

mere end et hak ad gangen, ellers kan det ske, at kaffen bagefter udledes dråbevis).

Du kan først smage virkningen af justeringen efter tilberedning af mindst yderligere 2 kop kaffe. Hvis det ønskede resultat heller ikke opnås efter denne justering, skal du gentage handlingen og dreje knappen endnu et hak.



7.6 Sådan får du en varmere kaffe

Hvis du ønsker en varmere kaffe, anbefaler vi, at du:

- Udfør en skylning ved at vælge "Rinsing" [Skyller] i menuen indstillinger (afsnit "6.3 Skylning ");
- opvarm koppen med varmt vand (brug varmtvandsfunktionen, se kapitel "10. Udledning af varmt vand");
- Øg kaffetemperaturen i menuen "Settings" [indstillinger] (se afsnit "6.9 Kaffetemperatur "). Temperaturvariation er mere effektiv i drikke med meget vand.

8. KAFFEKANDE

Denne drik, på basis af espresso-kaffe, er en let og afbalanceret opskrift med et tyndt lag creme, der er ideel til hygge i selskab med venner.

1. Tryk på rullepilene  eller  (B7) indtil "COFFEE POT" [KANDE KAFFE] vises;
2. Tryk på "COFFEE POT" [Kande kaffe];
3. Vælg den ønskede intensitet for enkelt kop og det ønskede antal udledninger: tryk derefter på  for at bekræfte;

Intensitet for enkelt kop	Mængde i kop*	Antal udledninger
Extra light [ekstra mild]	X-large kop (≈ 250 ml)	fra 1 til 3

Intensitet for enkelt kop	Mængde i kop*	Antal udledninger
Light [mild]	Stor kop (≈ 190 ml)	fra 1 til 4
Medium	Medium kop (≈ 150 ml)	fra 1 til 5
Strong [Stærk]	Lille kop (≈ 125 ml)	fra 1 til 6

* De angivne mængder er vejledende og kan variere efter kaffetype.

- Fyld vandbeholderen (A12) og kaffebønnebeholderen (A1) op (fig. 15): Når du har kontrolleret, at mængden af vand og kaffe er tilstrækkelig til tilberedningen, tryk på ;
- Sæt kanden (D6) under kaffeudløbet (A17) (fig. 16);
- Efter nogle sekunder starter apparatet automatisk tilberedningen. Displayet viser den valgte drik og en statuslinje, som udfyldes, som tilberedningen skrider frem.

Når tilberedningen er afsluttet, er apparatet klart til at blive brugt igen.

Bemærk:

-  (C3): tryk på hvis du ønsker at afbryde tilberedningen fuldstændigt og vende tilbage til klar til brug;

SIKKERHEDSANVISNINGER:

Efter tilberedning af kaffekanden, vent på, at maskinen køler af i 5 minutter, før en anden drik tilberedes. Risiko for overophedning!

9. TILBEREDNING AF DRIKKE MED MÆLK

Bemærk:

For at undgå at mælken skummer for lidt eller får store bobler, bør låget til mælkebeholderen (E1) og varmtvandsdysen (A15) altid renses som beskrevet i afsnittene "9.4 Rengøring af mælkebeholder efter hver brug", "13.10 Rengøring af mælkebeholder (D)" og "13.11 Rengøring af varmtvandsdysen".

9.1 Fyld og påhægt mælkebeholderen igen

- Tryk på udløserknapperne (E4) og løft mælkebeholderens låg (E1) (fig. 17);
- Fyld mælkebeholderen (E6) med en tilstrækkelig mængde mælk, og sørg for ikke at overskride MAX-niveauet, der er trykt på beholderen (fig. 18);
- Sørg for, at røret, som suger mælken op (E5), er sat godt fast i lejet i bunden af mælkebeholderens låg (fig. 19) ved at sætte den helt i bund;
- Sæt låget tilbage på mælkebeholderen;



- Hvis varmtvandsudløbet (F) er monteret, tryk på udløserknappen (F1) for at fjerne det (fig. 10).
- Sæt beholderen på dysen (A15) ved at trykke den helt i bund (fig. 11): Kaffemaskinen udsender et lydsignal (hvis aktiveret);
- Placér en tilstrækkelig stor kop under kaffeudløbet (A17) og under røret, hvor den opskummede mælk udledes (E3);
- Følg nedenstående indikationer for hver enkelt funktion.

Bemærk:

- For at opnå et mere tykt og ensartet skum skal der bruges køleskabskold (ca. 5° C) skummet- eller letmælk.
- Skumkvaliteten kan variere afhængigt af:
 - typen af mælk eller vegetabilsk drik;
 - anvendt mærke;
 - ingredienser og næringsværdi.
- Hvis "Energibesparelse" er aktiveret, kan det tage et par sekunder, inden udledningen af drikke begynder.

9.2 Justering af mængden af mælkeskum

Ved at dreje skumregulatoren (E2) vælges den skummængde, som bliver udledt under tilberedningen af mælkedrikken.

Regulatorens position	Beskrivelse	Anbefales til...
	Ingen skum	VARM MÆLK (ikke skummet) /CAFFELATTE
	Lidt skum	LATTE MACCHIATO/ FLAT WHITE
	Maks. skum	CAPPUCCINO/ CAPPUCCINO+ / CAPPUCCINO MIX / HOT MILK [VARM MÆLK] (opskummet)



9.3 Automatisk tilberedning af mælkedrikke

- Fyld mælkebeholderen (E) og sæt den i maskinen som vist i det foregående.
- Vælg den ønskede drik:
 - CAPPUCCINO
 - LATTE MACCHIATO
 - MILK (varm mælk)
 - CAPPUCCINO+
 - CAPPUCCINO MIX
 - CAFFELATTE
 - FLAT WHITE
- På displayet anbefaler maskinen at dreje skumregulatoren (E2) afhængigt af den skummængde, som den originale opskrift kræver. Drej derefter vælgeren på mælkebeholderens låg.
- Efter nogle sekunder starter maskinen automatisk tilberedningen, og displayet viser billedet af den valgte drik og

en statuslinje, som udfyldes i takt med, at tilberedningen skrider frem.

Når tilberedningen er afsluttet, er apparatet klart til at blive brugt igen.

Bemærk: Generelle anvisninger for alle mælkedrikke



-  (C3): Tryk hvis du ønsker at afbryde tilberedningen fuldstændigt og vende tilbage til hovedskærmen.
-  : Tryk for at afbryde mælke- eller kaffeudløbet og fortsætte det næste udløb (hvis planlagt) for at afslutte tilberedningen af drikken.
- Tryk på "EXTRA", så snart udløbet er afsluttet, hvis du ønsker at øge kaffemængden i koppen.
- Lad ikke mælkebeholderen være uden for køleskab i længere perioder: Jo højere mælkens temperatur er (5°C er ideelt), jo dårligere skummer den.
- Drikkene kan personaliseres (se kapitel "11. Programmering og valg").

9.4 Rengøring af mælkebeholder efter hver brug

Efter hver brug af mælkefunktioner er det nødvendigt at rengøre mælkeopskummerens låg:

1. Lad mælkebeholderen (E) sidde i maskinen (det er ikke nødvendigt at tømme mælkebeholderen);
2. Placér en kop eller en anden beholder under røret, hvor den opskummede mælk udledes;
3. Drej skumregulatoren (E2) til "CLEAN" (fig. 20): På displayet vises en statuslinje, som udfyldes efterhånden som proceduren skrider frem, sammen med meddelelsen "Cleaning underway" [Rengøring udføres]. Rengøringen slutter automatisk;
4. Drej vælgeren til et af de mulige valg for mælkeskum;
5. Fjern mælkebeholderen, og gør altid dampdysen (A15) ren med en svamp (fig. 21).

Bemærk:

- Hvis der skal tilberedes flere kopper med mælkedrikke, skal rengøringen af mælkebeholderen udføres, når den sidste kop er tilberedt. For at fortsætte med efterfølgende tilberedning, når meddelelsen for CLEAN funktionen vises, tryk på .
- Hvis rengøringen ikke udføres vises symbolet  på displayet for at minde om, at rengøring af mælkebeholderen er påkrævet.
- Mælkebeholderen med mælk kan opbevares i køleskabet.
- I nogle tilfælde er det nødvendigt at tænde for maskinens opvarmning for at udføre rengøringen.

10. UDLEDNING AF VARMT VAND

1. Kontrollér, at varmtvandsudløbet (F) er sat korrekt på varmtvandsdysen (A15);









2. Placér en beholder under udløbet (så tæt som muligt for at undgå, at det sprøjter);
3. Tryk på "HOT WATER" ["VARMT VAND"]; på displayet vises det tilhørende billede og en statuslinje, som udfyldes, som tilberedningen skrider frem;
4. Maskinen udleder varmt vand. Derefter afbrydes udledningen automatisk. For at afbryde udledningen af varmt vand automatisk, tryk på .

Bemærk!

- Hvis funktionen energibesparelse er aktiveret, kan det tage et par sekunder, inden udledningen af varmt vand begynder.
- Tilberedningen af varmt vand kan personaliseres (se kapitel "11. Programmering og valg").

11. PROGRAMMERING OG VALG

Drikkenes aroma (hvor det er forudset) og mængde kan personaliseres.

1. Tryk på  (C5);
2. Tryk på rullepilene  eller  indtil den ønskede drik vises: Det relevante ekstraudstyr, skal være installeret.
3. (Kun kaffebaserede drikke) "CHOOSE COFFEE AROMA" [VÆLG KAFFEAROMA]: Vælg den ønskede aroma ved at trykke på "-" eller "+" og tryk på .
4. "COFFEE QUANTITY" "STOP TO SAVE". ["KAFFEMÆNGDE" "STOP FOR AT GEMME"] Tilberedningen starter, og apparatet viser skærmen med personalisering af længden, som illustreres med en lodret linje. Stjernen ved siden af linjen repræsenterer den længde, som aktuelt er indstillet;
5. Når længden når den mængde, som mindst kan programmeres, viser displayet .
6. Tryk på  når den ønskede mængde er løbet ned i koppen.
7. "SAVE NEW SETTINGS?" [GEM DE NYE INDSTILLINGER?]. Tryk på  for at gemme (eller på  for at annullere).

Apparatet bekræfter hvis værdien er gemt eller ej (afhængigt af det forrige valg): tryk på .

Apparatet går tilbage til startsidens.

Bemærk:

- Displayet viser "STOP", når længden når den mængde, som mindst kan programmeres.
- "STOP": Tryk på den tilhørende knap for at afbryde mælke- eller kaffeudløbet og gå videre til næste udløb (hvis planlagt) for at færdiggøre drikken.
- Så snart udløbet er afsluttet, hvis du ønsker at øge kaffemængden i koppen, skal du trykke på knappen ud for "EXTRA".
- Man kan forlade programmet ved at trykke på "ESC": værdierne vil ikke blive gemt.

Tabeller over drikkenes mængde		
Drikkevarer	Standard-mængde	Programmerbar mængde
ESPRESSO	40 ml	20-180 ml
LONG	160 ml	115-250 ml
COFFEE	180 ml	100-240 ml
DOPPIO+	120 ml	80-180 ml
HOT WATER [VARTM VAND]	250 ml	20-420 ml

12. GEMME EN BRUGERPROFIL

På dette apparat er det muligt at gemme 3 forskellige profiler, som hver er tildelt sin egen ikon.

Personaliseringerne af AROMA [aroma] og QUANTITY [mængde] af "MY"-drikkene (se kapitel "11. Programmering og valg") bevares i hver profil, og rækkefølgen for alle drikke er baseret på frekvensen af valget.

For at vælge en profil, tryk på  : Vælg derefter den ønskede profil.

Bemærk!

- Profilen "  GUEST" [GÆST]: Med denne profil er det muligt at udlede drikke med standardindstillingerne.
- Se afsnit "6.15 Personaliseret profil" for at personalisere ikonet på din profil.

13. RENGØRING

13.1 Rengøring af kaffemaskinen

Følgende dele af kaffemaskinen skal rengøres jævnligt:

- kaffemaskinens indvendige kredsløb;
- kaffegrumsbeholder (A23);
- drypbakken (A22) og bakkeristen (A21);
- vandbeholderen (A12);
- Kaffestudserne (A17);
- kaffepulvertragten (A4);
- bryggeenheden (A16), tilgængelig efter åbning af servicelugen (A14);
- mælkebeholderen (E);
- varmtvandsdysen (A15);
- Varmtvandsudløb

Advarsel!

- Der må ikke anvendes opløsningsmidler, slibende rengøringsmidler eller sprit til rengøring af kaffemaskinen. Det er ikke nødvendigt at anvende at anvende kemiske tilsætningsstoffer for rengøring af De'Longhi's superautomatiske kaffemaskiner.

- Ingen af maskinens dele tåler maskinopvask, bortset fra bakkeristen (A21) og mælkebeholderen (E).
- Anvend ikke metalgenstande til at fjerne kalk eller kaffeaflæjringer, da de kan ridse metal- eller plastikoverfladerne.

13.2 Rensning af kaffemaskinens indvendige kredsløb

Hvis kaffemaskinen henstår ubrugt 3/4 dage, anbefaler vi kraftigt at du tænder den, inden du tager den i brug og udfører:

- 2/3 skylninger (se afsnit . "6.3 Skylning ");
- udleder varmt vand i nogle sekunder (kapitel "10. Udledning af varmt vand").

Bemærk:

Efter rengøringen er det normalt, at der er vand i kaffegrumsbeholderen (A23).

13.3 Rengøring af kaffegrumsbeholderen

Displayet signalerer, at kaffegrumsbeholderen (A23) er fyldt. Hvis man ikke rengør beholderen med kaffegrums, kan maskinen ikke brygge kaffe. Apparatet signalerer, at det er nødvendigt at tømme beholderen, også når den ikke er fuld, hvis der er gået 72 timer fra den første tilberedning (for at tællingen til de 72 timer skal udføres korrekt, må maskinen aldrig slukkes med hovedafbryderen i pos. 0).

For at udføre rengøringen (med tændt kaffemaskine):

- Åbn servicelågen (A14) på den forreste del (fig. 22), træk drypbakken ud (A22) (fig. 23) og rengør den.
- Tøm og rengør kaffegrumsbeholderen omhyggeligt, og sørg for at fjerne alle rester, der er aflejret på bunden: Den medfølgende pensel har en spatel, som egner sig til dette formål.

Advarsel!

Når man tager drypbakken ud, **skal** kaffegrumsbeholderen altid tømmes, også selvom den kun er lidt fyldt. Gør man ikke det, kan det ske, at beholderen fyldes hurtigere end beregnet, og kaffemaskinen blokeres.

13.4 Rengøring af drypbakken og bakkeristen

Drypbakken (A22) er udstyret med en (rød) flydeindikator (A20), som viser vandniveauet i bakken (fig. 24). Før indikatoren begynder at stikke ud af kopbakken (A19), skal bakken tømmes og rengøres, ellers kan vandet flyde over kanten og skade maskinen, bæreflader og området omkring den.

Drypbakken fjernes på følgende måde:

1. Åbn servicelågen (A14) (fig. 22);
2. Træk drypbakken og kaffegrumsbeholderen ud (A23) (fig. 23);
3. Fjern kopbakken, bakkeristen (A21), og tøm derefter drypbakken og kaffegrumsbeholderen og vask alle komponenter: bakkeristen kan vaskes i opvaskemaskine;

4. Sæt drypbakken med risten og kaffegrumsbeholderen tilbage på plads.
5. Luk servicelågen.

13.5 Rengøring af maskinen indvendigt

Fare for elektrisk stød!

Før de indvendige dele rengøres, skal maskinen slukkes (jf. "5. Slukning af apparatet") og el-nettet frakobles. Sænk aldrig kaffemaskinen ned i vand.

1. Kontrollér jævnligt (ca. en gang om måneden), at maskinen ikke er beskidt indvendigt (fjern drypbakken-(A22) for at få adgang). Hvis nødvendigt fjernes kaffeaflejringer med den medfølgende pensel (D5) og en svamp;
2. Støvsug alle rester (fig. 25).

13.6 Rengøring af vandbeholderen

1. Rengør vandbeholderen (A12) jævnligt (ca. en gang om måneden) og hver gang kalkfilteret (D4) (hvis til stede) skiftes, med en fugtig klud og en smule neutralt opvaskemiddel;
2. Fjern filteret (D4) (hvis til stede) og skyl det under rindende vand;
3. Sæt filteret (hvis anvendt) tilbage, fyld beholderen med frisk vand og sæt den på igen;
4. (kun for modeller med kalkfilter) Lad 100 ml vand løbe ud for at genaktivere filteret.

13.7 Rengøring af kaffeduløb

1. Rengør jævnligt kaffestudserne (A17) med en svamp eller en klud (fig. 26A);
2. Kontrollér, at hullerne i kaffestudsen ikke er tilstoppede. Fjern eventuelle kaffeaflejringer med en tandstik (fig. 26B).

13.8 Rengøring af kaffepulvertragten

Rengør jævnligt (ca. en gang om måneden) kaffepulvertragten(A4). Gå frem som følger:

1. Åbn låget (A3);
2. Tag tragten ud (fig. 27) og rengør den med den medfølgende pensel (D5);
3. Rengør om nødvendigt tragten med varmt vand og håndopvaskemiddel eller i opvaskemaskinen;
4. Sæt tragten tilbage på dens plads;
5. Luk låget igen.

13.9 Rengøring af bryggeenheden

Bryggeenheden skal gøres rent mindst en gang om måneden.

Advarsel!

Bryggeenheden må ikke tages ud, når maskinen er tændt.

1. Kontrollér, at kaffemaskinen er blevet slukket korrekt (se "5. Slukning af apparatet");
2. Åbn servicelågen (A14) (fig. 22);
3. Træk drypbakken (A22) og kaffegrumsbeholderen (A23) ud (fig. 23);
4. Tryk de to røde udløserknapper indad, og træk samtidigt bryggeenheden udad (fig. 28);

Advarsel!

SKYL KUN MED VAND

INGEN RENGØRINGSMIDLER – INGEN OPVASKEMASKINE

Brug ikke rengøringsmidler til at gøre bryggeenheden ren, da de vil kunne beskadige den.

5. Læg bryggeenheden i blød i vand i ca. 5 minutter, og skyl den derefter under vandhanen;
6. Efter rengøringen sættes bryggeenheden på plads ved at indsætte den i holderen og på stiften nederst (fig. 29) og trykke på PUSH, til der høres et klik (fig. 30);

Bemærk:

Hvis det er svært at indsætte bryggeenheden, skal den (inden den indsættes) trykkes lidt sammen ved at trykke hårdt samtidigt på den nedre og på den øvre del (fig. 31).

7. Når den er indsat, skal det sikres, at de to røde knapper er slået ud igen (fig. 32).
8. Sæt drypbakken tilbage med kaffegrumsbeholderen.
9. Luk servicelågen.

13.10 Rengøring af mælkebeholder (D)

Rengør mælkebeholderen efter hver tilberedning med mælk, som beskrevet nedenfor:

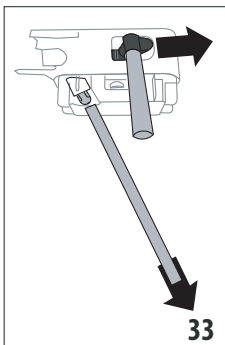

1. Tryk på udløserknapperne (E4) og fjern det løftede låg (E1) (fig. 17);
2. Træk mælkeudløbets rør (E3) og opsugningsrøret (E5) ud (fig. 33);
3. Kontrollér, at hullet i opsugningsrørets stik (E7) ikke er tilstoppet (fig. 34);

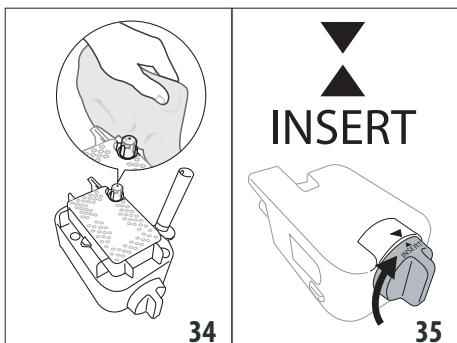

4. Drej skumregulatoren (E2) i urets retning frem til positionen "INSERT" [INDSÆT] (fig. 35), og træk den ud;
5. Vask omhyggeligt alle mælkeopskummerens dele med varmt vand og neutralt opvaskemiddel. Beholderen og alle dele kan tåle maskinopvask, hvis de placeres i opvaskemaskinens øverste kurv;
6. Vær særlig opmærksom på, at indhakked og kanalen under regulatoren (fig. 36) bliver rene, og at der ikke bliver mælkerester siddende tilbage. Skrab eventuelt mælkekanalen ren med en tandstikker;

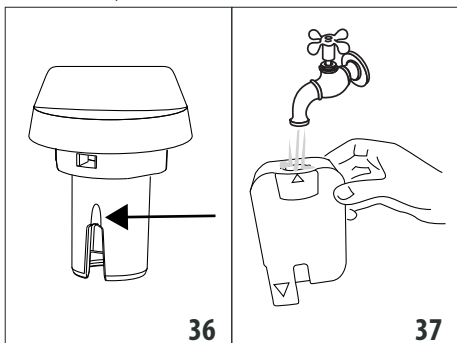

7. Skumregulatorens indvendige leje under rindende vand (fig. 37) og mælkeopskummerens forbindelseshul på maskinen;
8. Kontrollér, at sugerøret og udløbsrøret ikke er tilstoppede af mælkerester;
9. Sæt regulatoren tilbage så pilen er ud for teksten "INSERT", og derefter udløbsrøret og sugerøret;
10. Sæt låget fast på mælkebeholderen igen.

13.11 Rengøring af varmtvandsdysen

Rengør ind imellem dysen (A15) med en svamp, og fjern eventuelle aflejringer på pakningerne (fig. 21).

13.12 Rengøring af varmtvandsudløbet

Rengør ind imellem varmtvandsudløbet (F) for at forhindre, at det tilstopper.

1. Placér en beholder under varmtvandsudløbet og lad lidt vand løbe ud (se kapitel "11. Programmering og valg"). Afbryd derefter udledningen af varmt vand ved at trykke på **Stop X**;
2. Vent nogle minutter til varmtvandsudløbet er afkølet. Fjern det fra maskinen (fig. 10) ved at trykke på udløserknapperne (F1). Hold udløbet fast med den ene hånd, og drej og træk det aftagelige cover (F4) ned ad med den anden hånd (fig. 38);

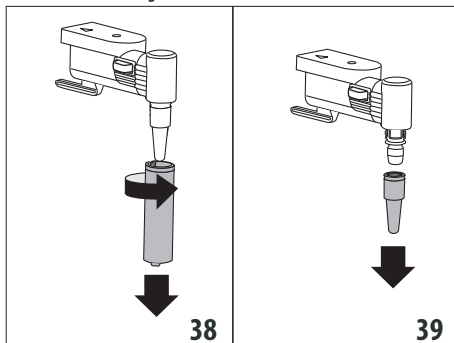

3. Træk studsens (F3) af ved at trække den nedad (fig. 39);
4. Kontrollér, at hullet i kaffestudsens ikke er tilstoppet. Rens den evt. med en tandstik, hvis nødvendigt;
5. Vask grundigt udløbsets dele med en svamp og lukket vand;
6. Sæt studsens og det aftagelige cover på studsens i igen ved at trykke den opad og dreje i urets retning, indtil den sidder fast.

14. AFKALKNING

Advarsel!

- Læs instruktionerne og etiketten på afkalkningsmidlets pakning, inden du afkalker maskinen.
- Det anbefales at kun anvende De'Longhi afkalkningsmiddel. Brugen af uegnede afkalkningsmidler samt uregelmæssig afkalkning, kan medføre, at der opstår fejl, som ikke dækkes af fabrikantens garanti.
- Afkalkningsmidlet kan beskadige sarte overflader. Hvis produktet, ved et uheld, hældes ud, skal man straks tørre det op.

Sådan afkalker du	
Afkalkningsmiddel	De'Longhi afkalkningsmiddel
Beholder	Anbefalet kapacitet: 2 l
Tid	~45min.

Maskinen skal afkalkes når displayet viser "DESCALING NEEDED" "PRESS OK TO START (~45min)" ["AFKALKNING NØDVENDIG" "TRYK PÅ OK FOR AT STARTE" (~45min)]: Hvis du ønsker at afkalke med det samme, tryk på **OK ✓**, og følg procedurerne fra punkt 3.

Hvis du ønsker at udsætte afkalkningen til et senere tidspunkt, tryk på **↶**: På displayet minder symbolet  om, at maskinen skal afkalkes. (Beskeden vises hver gang maskinen tændes). Sådan åbner du afkalkningsmenuen:

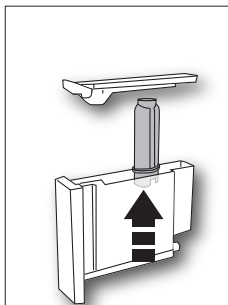

4. Hæld afkalkningsmiddel i vandbeholderen op til niveau A (svarende til en pakke på 100 ml), som er trykt på beholderens inderside. Hæld derefter vand (en liter) på op til niveau B (fig. 41), og sæt vandbeholderen på plads igen. Tryk på **Next >**;

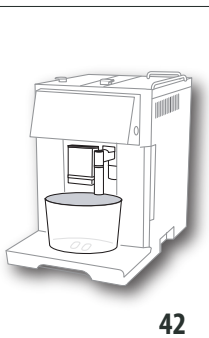
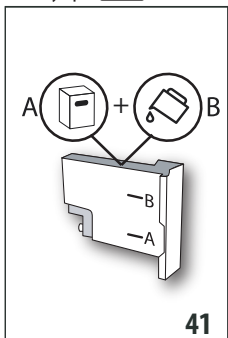

5. Fjern, tøm og sæt drypbakken (A22) og kaffegrumsbeholderen (A23) i igen (fig. 23). Tryk på **Next >**;
6. Placér en tom beholder med en kapacitet på mindst 2 liter under varmtvandsudløbet (F) og under kaffeudløbet (A17) (fig. 42);

Advarsel! Fare for skoldning

Det varme vand, som løber ud af varmtvandsdysen og kaffedyesen, indeholder syre. Pas på ikke at komme i kontakt med opløsningen med afkalkningsmidlet.

7. Tryk på **OK ✓** for at bekræfte indsættningen af afkalkningsopløsningen. Programmet starter afkalkningspro-

grammet, og opløsningen med afkalkningsmidlets løber ud af både varmtvands-/dampudløbet og kaffeudløbet. Med mellemrum udfører maskinen automatisk en række skylninger for at fjerne kalkrester indvendigt i maskinen.

Efter ca. 25 minutter afbryder maskinen afkalkningen;

8. Apparatet er nu klar til en skyllecyklus med rent vand. Tøm beholderen, som blev anvendt til at opsamle afkalkningsvæsken, og tag vandbeholderen ud, tøm den, og skyl den under rindende vand. Fyld den op med rent vand til MAX-niveauet, og sæt den tilbage i maskinen;
9. Sæt den tomme beholder, som blev brugt til at opsamle afkalkningsvæsken, tilbage under varmtvands-/dampudløbet og kaffeudløbet (fig. 42) og tryk på **OK ✓**;
10. Det varme vand løber først ud af kaffeudløbet og derefter af varmtvandsudløbet;
11. Når vandet i beholderen er brugt op tømmes beholderen, som er brugt til at opsamle skyllevandet;

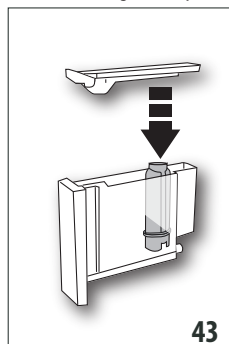

12. (Hvis filteret er installeret): Tryk på **Next >** og tag vandbeholderen ud, sæt kalkfilteret tilbage, hvis det er blevet fjernet forinden (fig. 43);

13. Skyl igen og fyld beholderen med rent vand op til MAX-niveauet (fig. 3);

14. Indsæt vandbeholderen igen (fig. 5);

15. Genindsæt den tomme beholder brugt til at opsamle afkalkningsopløsningen under kaffe- og varmtvands-/dampudløbet (fig. 9) og tryk på **OK ✓**;

16. Det varme vand løber ud af varmtvands-/dampudløbet;

17. Når anden skylning er afsluttet, fjern, tøm og sæt drypbakken (A22) og kaffegrumsbeholderen (A23) tilbage i maskinen (fig. 22): tryk på **Next >**;

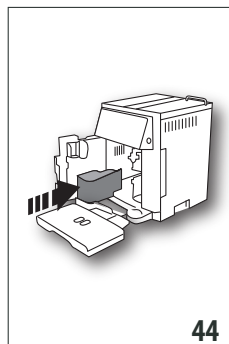

18. Skylning er afsluttet: tryk på **OK ✓**;
19. Tøm beholderen, som blev brugt til at opsamle skyllevandet. Fjern vandbeholderen, og fyld op med rent vand til niveauet MAX. Sæt vandbeholderen tilbage i maskinen.

Afkalkningen er nu slut.

Bemærk:

- Hvis afkalkningscyklussen ikke afsluttes korrekt (f.eks. pga. strømafbrydelse), anbefales det at gentage cyklussen;
- Når afkalkningscyklussen er gennemført, er det normalt, at der er vand i kaffegrumsbeholderen (A23);
- Apparatet kræver en tredje skylning, hvis vandbeholderen ikke er fyldt helt op til niveauet MAX: dette er for at sikre, at der ikke er afkalkningsopløsning i de indre kredsløb. Husk at tømme drypbakken før skylning startes.
- Det er normalt, at maskinen kræver to afkalkningscyklusser tæt på hinanden, pga. maskinens højt-udviklede kontrolsystem.





15. INDSTILLING AF VANDETS HÅRDHEDSGRAD

Anmodningen om afkalkning vises efter en forudbestemt periode, som afhænger af vandets hårdhedsgrad.

Kaffemaskinen er fabriksindstillet til en hårdhedsgrad på grad 4. Det er muligt at programmere kaffemaskinen i overensstemmelse med vandets reelle hårdhed i området. På den måde skal afkalkning udføres mindre ofte.

15.1 Måling af vandets hårdhed

1. Tag den medfølgende teststrimmel (D1) "TOTAL HARDNESS TEST", som er vedlagt den engelsksprogede vejledning, ud af pakningen;
2. Dyp strimlen helt ned i et glas vand i ca. et sekund;
3. Tag strimlen op af vandet, og ryst den let. Efter cirka et minut dannes 1, 2, 3 eller 4 små røde firkanter alt efter vandets hårdhedsgrad. Hver firkant svarer til 1 niveau;

Målestrimmel	Vandets hårdhedsgrad
	Niveau 1 = blødt vand
	Niveau 2 = lidt hårdt vand
	Niveau 3 = hårdt vand
	Niveau 4 = meget hårdt vand

15.2 Indstilling af vandets hårdhed

1. Åbn menuen som vist i afsnittet "6.1 Åbne menuen";
 2. Tryk på "WATER HARDNESS" [VANDETS HÅRDHEDSGRAD];
 3. Tryk på det ønskede niveau (Niveau 1 = blødt vand; Niveau 4 = meget hårdt vand);
 4. Tryk på  (C3) for at gå tilbage til startside.
- Nu er maskinen omprogrammeret i henhold til den nye indstilling af vandets hårdhedsgrad.

16. KALKFILTER

Nogle modeller er udstyret med et kalkfilter (D4): Hvis din model ikke er forsynet med filter, anbefaler vi, at du køber det hos et autoriseret De'Longhi servicecenter. For en korrekt brug af filteret, følg anvisningerne.

16.1 Installation af filteret



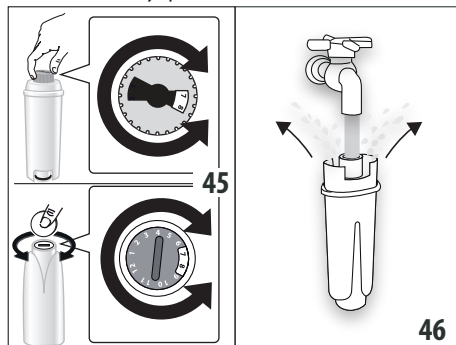

1. Tag filteret (D4) ud af pakken. Datoskiven er forskellig afhængigt af filteret, som er i brug.
2. Åbn menuen som vist i afsnit "6.1 Åbne menuen";
3. Tryk på "WATER FILTER" [VANDFILTER];
4. Drej dataskiven (fig. 45) indtil de næste 2 anvendelsesmåneders nedre vises. Tryk på ;

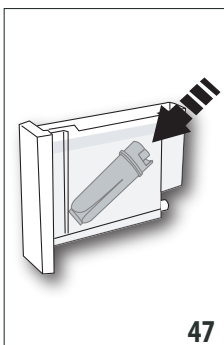

Bemærk



Filteret har en holdbarhed på to måneder, hvis maskinen anvendes normalt, mens holdbarheden højst er 3 uger, hvis maskinen står ubenyttet hen med filteret installeret.



5. Filteret aktiveres ved at lade vand fra vandhanen løbe ned i filterets hul som vist på fig. 46, så vandet løber ud af åbningerne i siden i mere end ét minut. Tryk på ;
 6. Tag vandbeholderen (A12) ud af kaffemaskinen, og fyld den med vand;
 7. Kom filteret i vandtanken, og dyp det fuldstændigt i ca. ti sekunder, mens det holdes lidt skråt og trykkes lidt ned, så luftboblerne slipper ud (fig. 47). Tryk på ;
 8. Sæt filteret i filterlejet (A13), og tryk det i bund (fig. 48). Tryk på ;
 9. Luk låget på beholderen (A11), og sæt den tilbage på kaffemaskinen.
 10. Placér en beholder (min. kapacitet på 500 ml) under varmtvands/dampudløbet (E) og tryk på : Udløbet starter og afbrydes automatisk.
- Nu er filteret aktiveret, og du kan bruge maskinen.



16.2 Udskiftning af filter

Udskift filteret (D4) når displayet viser "REPLACE WATER FILTER, PRESS OK TO START [UDSKIFT KALKFILTER, TRYK PÅ OK FOR AT STARTE] ": Hvis du ønsker at fortsætte direkte med udskiftningen, tryk på  og fortsæt som følger:

1. Tag vandbeholderen (A12) og det brugte filter ud;
2. Tag det nye filter ud af pakningen, aktivér og placér filteret som angivet fra punkt 4 til 9 i forrige afsnit;
3. Åbn menuen som vist i afsnit "6.1 Åbne menuen";
4. Tryk på "WATER FILTER" [VANDFILTER];
5. Tryk på pilene til gennemløb indtil "Replace filter" [Udskift filteret] bliver vist. Tryk på ;
6. Tryk på  for at bekræfte;
7. Placér en beholder (min. kapacitet på 500 ml) under varmtvands/dampudløbet (F) og tryk på  (fig. 8) for at starte udløbet;
8. Når udledningen er færdig, vender maskinen automatisk tilbage til klar til brug.



Nu er det nye filter aktiveret, og man kan bruge kaffemaskinen.

Bemærk:

- Hvis du ønsker at udskyde udskiftningen til et andet tidspunkt, tryk på : På displayet minder symbolet  om, at filteret skal udskiftes. Åbn menuen og gå frem som angivet i det foregående for at udskifte filteret;
- Når de to måneders holdbarhed er gået (se datoskive), eller hvis maskinen har stået ubrugt i 3 uger, skal filteret udskiftes, også selvom maskinen ikke anmoder om det.

16.3 Udtagning af filter

Hvis du ønsker at bruge apparatet uden kalkfilter (D4), er det nødvendigt at fjerne filteret og meddele det til maskinen. Gå frem som følger:

1. Tag beholderen (A12) og det brugte filter ud.
2. Åbn menuen som vist i afsnit "6.1 Åbne menuen";
3. Tryk på "WATER FILTER" [VANDFILTER];
4. Tryk på vælgeren ud for "Remove water filter" [Fjern kalkfilter];
5. Tryk på  for at bekræfte (eller  for at vende tilbage til det tidligere billede);
6. Tryk på  for at vende tilbage til startside, når bekræftelse for fjernet filter vises.

Bemærk:

Når de to måneder er gået (se datoskiven), eller hvis apparatet ikke bruges i 3 uger, skal filteret fjernes/udskiftes, også selvom maskinen ikke anmoder om det.

17. TEKNISKE SPECIFIKATIONER

Spænding:	220-240 V~ 50/60 Hz maks. 10A
Absorberet effekt:	1350W
Tryk:	1,5Mpa (15 bar)
Maks. kapacitet vandbeholder:	1,4 l
Dimensioner LxDxH:	280x425x400 mm
Ledningslængde:	1450 mm
Vægt:	13,1 kg
Maks. kapacitet bønnebeholder:	250 g



17.1 Råd til Energisparefunktionen

- Fjern beholderen (E) og andet udstyr for at reducere energiforbruget efter udledning af en eller flere drikke.
- Indstil autosluk til 15 minutter (jf. afsnit "6.4 Generelt");
- Aktivér Energy saving [Energibesparelse] (jf. afsnit "6.4 Generelt");
- Udfør en afkalkningscyklus, når maskinen anmoder om det (se kapitel "13. Afkalkning").

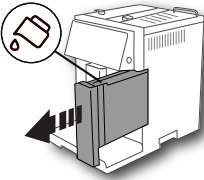
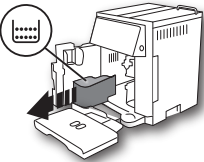
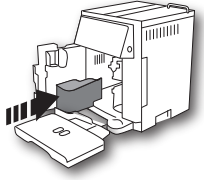
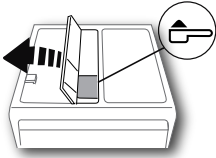

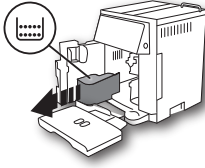
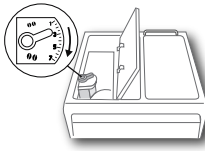

18. MEDDELELSER, DER VISES PÅ DISPLAYET

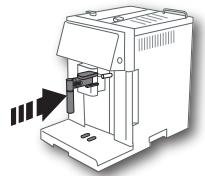
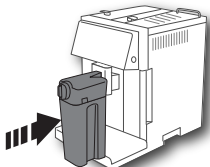
VIST MEDDELELSE	MULIG ÅRSAG	AFHJÆLPNING
Fill water tank [Fyld vandbeholder] 	Der er ikke tilstrækkeligt vand i beholderen (A12). Vandbeholderen (A12) er ikke sat korrekt i.	Fyld beholderen med vand, og/eller indsæt den korrekt ved at trykke den i bund, indtil der lyder et klik (fig. 3). Indsæt beholderen korrekt ved at trykke den i bund (fig. 5).
Empty grounds container [Tøm kaffegrumsbeholderen] 	Kaffegrumsbeholderen (A23) er fuld.	Tøm kaffegrumsbeholderen og drypbakken (A22), rengør dem, og sæt dem på plads igen. Vigtigt: Når man tager drypbakken ud, skal kaffegrumsbeholderen altid tømmes, også selvom den kun er lidt fyldt. Gør man ikke det, kan det ske, at beholderen fyldes hurtigere end beregnet, og kaffemaskinen blokeres.
Insert grounds container [Sæt kaffegrumsbeholderen i] 	Kaffegrumsbeholderen er ikke blevet indsat efter rengøringen (A23).	Træk drypbakken (A22) ud, og indsæt kaffegrumsbeholderen.
Add pre-ground coffee [Tilsæt formalet kaffe] ESC to cancel [ESC for at annullere] 	Der er valgt "formalet kaffe", men der er ikke kommet formalet kaffe i tragten (A4). Der er anmodet om en kaffe LONG med formalet kaffe	Kom formalet kaffe i tragten eller fravælg formalet-funktionen. Kom en strøget måleske kaffepulver i tragten (A4), og tryk på OK / ☺ (B4) for at fortsætte og færdiggøre tilberedningen.



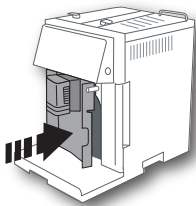
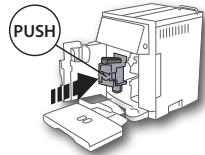
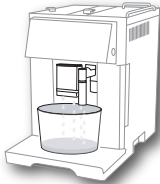

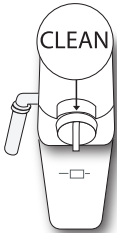





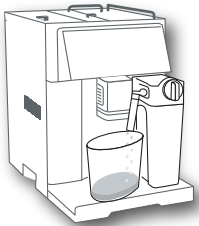

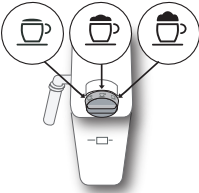



VIST MEDDELELSE	MULIG ÅRSAG	AFHJÆLPNING
Fill beans container [Fyld bønnebeholderen] ESC to cancel [ESC for at annullere] 	Der er ikke flere kaffebønner. Kaffepulvertragten (A4) er tilstoppet.	Fyld bønnebeholderen (A4) (fig. 10). Tøm tragten vha. penslen (D5), som beskrevet i afsnittet "12.8 Rengøring af kaffepulvertragten".
Ground too fine [Kaffen er malet for fint] Adjust mill [Juster kværnen] ESC to cancel [ESC for at annullere] 	Malegraden er for fin, og kaffen løber for langsomt eller slet ikke ud. Hvis maskinen er udstyret med kalkfilter (D4), kan en luftboble være sluppet ud i kredsløbet og blokere det.	Gentag kaffebrygningen og drej reguleringsknappen (A8) (fig. 13) et hak mod tallet 7 i urets retning, mens kværnen arbejder. Hvis udledningen efter mindst 2 brygninger stadig er for langsom, gentager du reguleringen ved at dreje reguleringsknappen et hak til (se afs. "7.5 Justering af kaffekværnen"). Hvis problemet ikke løses, skal du sikre, at vandbeholderen (A12) er sat i helt i bund. Sæt varmtvandsudløbet (F) på kaffemaskinen, og lad lidt vand løb ud indtil strømmen er jævn.
Less coffee [Brug mindre kaffe] ESC to cancel [ESC for at annullere]	Der er brugt for meget kaffe.	Vælg en mildere smag ved at trykke på  (C4) eller reducirer mængden af kaffepulver.
Insert water spout [Sæt varmtvandsudløbet i] 	Varmtvandsudløbet (F) er ikke indsat eller sat forkert i.	Sæt varmtvandsudløbet helt i bund.
Sæt mælkebeholderen i 	Mælkebeholderen (E) er ikke indsat korrekt.	Sæt mælkebeholderen helt i bund.



VIST MEDDELELSE	MULIG ÅRSAG	AFHJÆLPNING
<p>Close door [luk lågen]</p> 	<p>Servicelågen (A14) er åben.</p>	<p>Luk servicelågen.</p>
<p>Inser infuser assembly [Indsæt bryggeenhed]</p> 	<p>Bryggeenheden er ikke blevet indsat efter rengøringen.</p>	<p>Indsæt bryggeenheden som beskrevet i afsn. "13.9 Rengøring af bryggeenheden"</p>
<p>EMPTY CIRCUIT [KREDSLØB TOMT] PRESS OK TO START [TRYK PÅ OK FOR AT STARTE]</p> 	<p>Vandkredsløbet er tomt.</p>	<p>Tryk på  og lad vandet løbe af udløbet (F). Hvis problemet ikke løses skal du kontrollere, at vandbeholderen (A12) er sat i helt til bunds.</p>
<p>TURN MILK FROTH ADJUSTMENT DIAL TO CLEAN POSITION [DREJ MÆLKESKUMMERENS REGULERINGSSKIVE TIL POSITIONEN CLEAN]</p>  <p> for at annullere</p>	<p>Mælk er lige løbet ud, og derfor er det nødvendigt at fortsætte med rengøring af de indvendige rør i mælkebeholderen (D).</p>	<p>Drej skumregulatoren (E2) til positionen CLEAN.</p>



VIST MEDDELELSE	MULIG ÅRSAG	AFHJÆLPNING
<p>PRESS OK TO CLEAN, OR TURN DIAL (TRYK PÅ OK FOR RENGØRING ELLER DREJ REGULATOREN)</p> 	<p>Mælkebeholderen (E) er blevet indsat med skumregulatoren (E2) i positionen CLEAN.</p>	<p>Hvis funktionen CLEAN ønskes udført trykkes på ; ellers drejes skumregulatoren til en anden position.</p>
<p>TURN FROTH ADJUSTMEN DIAL (DREJ SKUMREGULATOREN)</p> 	<p>Du forsøger at starte en mælkedrink med skumregulatoren i positionen CLEAN</p>	<p>Drej skumregulatoren til en anden position</p>
<p>Descale [Afkalkning]</p>  <p> for at annullere ; for at udskifte (~45 minutter)</p>	<p>Angiver, at du skal afkalke kaffemaskinen.</p>	<p>Det er nødvendigt snarest muligt at udføre afkalkningsprogrammet, som beskrevet i kap."16. Kalkfilter".</p>
<p>Replace filter [Udskift filter]</p>  <p> for at annullere ; for at udskifte</p>	<p>Kalkfilteret (D4) er opbrugt.</p>	<p>Udskift filteret, eller fjern det ved at følge instruktionerne i kap. "16. Kalkfilter".</p>
<p>General alarm [Generel alarm]</p> 	<p>Kaffemaskinen er meget snavset indvendig.</p>	<p>Rengør omhyggeligt kaffemaskinen, som beskrevet i kap. "13. Rengøring". Hvis kaffemaskinen stadig viser meddelelsen efter rengøringen, skal du rette henvendelse til et servicecenter.</p>
→		

VIST MEDDELELSE	MULIG ÅRSAG	AFHJÆLPNING
	Husk, at det er derfor nødvendigt at gøre rørene inde i mælkebeholderen (D) rent.	Drej skumregulatoren (E2) til positionen CLEAN (fig. 20).
	Minder om, at kalkfilteret (D4) er udløbet, og at det er nødvendigt at udskifte eller fjerne filteret.	Udskift filteret, eller fjern det ved at følge instruktionerne i kap. "16. Kalkfilter".
	Husk, at det er nødvendigt at afkalke kaffemaskinen.	Det er nødvendigt snarest muligt at udføre afkalkningsprogrammet, som beskrevet i kap. "14. Afkalkning". Det er normalt, at maskinen kræver to afkalkningscyklusser tæt på hinanden, pga. maskinens højt-udviklede kontrolsystem.
	Energisparefunktionen er aktiv.	Energisparefunktionen deaktiveres som beskrevet i afs. "(6.8)

19. FEJLFINDING

Herunder nævnes nogle mulige fejlfunktioner.

Hvis problemet fortsætter, skal du rette henvendelse til et servicecenter.

PROBLEM	MULIG ÅRSAG	AFHJÆLPNING
Kaffen er ikke varm.	Kopperne er ikke blevet forvarmede.	Opvarm kopperne ved at skylle dem med varmt vand (bemærk: du kan bruge varmtvandsfunktionen).
	Apparatets indvendige kredsløb er afkølet, fordi der er gået 2/3 minutter siden sidste brygning af den sidste kaffe.	Opvarm de indvendige kredsløb med en skylning, inden der laves kaffe (se afs. "6.1 Skylning").
	Kaffetemperaturen er indstillet for lavt.	Indstil en højere kaffetemperatur gennem menuen (se afsn. "6.4 Generelt""Indstil temperatur:").
Kaffen er tynd eller for lidt cremet.	Kaffen er malet for groft.	Drej reguleringsknappen (A8) et hak mod tallet 1 mod urets retning, mens kaffemøllen er i gang (fig. 13). Fortsæt med et hak ad gangen, til en tilfredsstillende brygning opnås. Virkningen er først mærkbar efter tilberedning af 2 kopper kaffe (jf. afsn. "7.5 Justering af kaffekværnen").
	Kaffen er ikke egnet.	Anvend kaffe til espressomaskine.
→		

PROBLEM	MULIG ÅRSAG	AFHJÆLPNING
Kaffen løber for langsomt eller dråbevis ud.	Kaffen er malet for fint.	Drej reguleringsknappen (A8) et hak mod tallet 7 med urets retning, mens kaffemøllen er i gang (fig. 13). Forsæt med et hak ad gangen, til en tilfredsstillende brygning opnås. Virkningen er først mærkbar efter tilberedning af 2 kopper kaffe (jf. afsn. "7.5 Justering af kaffekværnen").
Kaffen LONG har for meget creme	Kaffen er malet for fint.	Drej reguleringsknappen (A8) et hak mod tallet 7 med urets retning, mens kaffemøllen er i gang (fig. 13). Forsæt med et hak ad gangen, til en tilfredsstillende brygning opnås. Virkningen er først mærkbar efter tilberedning af 2 kopper kaffe.
	Du har valgt brygning med formalet kaffe, men der er ikke kommet en måleske kaffe i tragten (A4).	Gentag tilberedningen forfra ved at følge anvisningerne i afsn. "7.4 Tilberedning af kaffe med formalet kaffe".
	Tragten (A4) er tilstoppet.	Tag tragten ud og rengør den grundigt som angivet i afsn. "13.8 Rengøring af kaffepulvertragten".
Apparatet udleder ikke kaffe	Apparatet registrerer indvendigt snavs: Displayet viser "Please wait" [Vent venligst].	Vent til apparatet er klart til brug, og vælg igen den ønskede drik. Hvis problemet fortsætter skal det autoriserede servicecenter kontaktes.
Der kommer ikke kaffe ud af en eller begge udløb på kaffestudsen.	Kaffestudserne (A16) er tilstoppede.	Rengør udløbene med en tandstikker (fig. 26B).
Maskinen tænder ikke	Stikket er ikke indsat i stikkontakten.	Sæt stikket i stikkontakten (fig. 1).
	Hovedafbryderen (A9) er ikke trykket.	Tryk hovedafbryderen til positionen I (fig. 2).
Infusionsenheden kan ikke tages ud	Maskinen er ikke blevet skullet korrekt	Sluk ved at trykke på knappen  (A7) (fig. 9) (se kap. "5. Slukning af apparatet").
Når afkalkningen er afsluttet, anmoder apparatet om en tredje skylning	Under de to skyllecyklusser er beholderen (A12) ikke blevet fyldt til niveauet MAX.	Forsæt som anmodet af apparatet, men tøm drypbakken (A22) inden for at undgå, at vandet løber over.
Mælken løber ikke ud af udløbsrøret (E3)	Låget (E1) på mælkebeholderen er snavset	Rengør låget som beskrevet i afsnittet "13.10 Rengøring af mælkebeholder (D)".
	Det skal sikres, at røret, som opsuger mælken (E5), er rigtigt indsat på mælkebeholderens låg (fig. 17)	Sæt opsugningsrøret helt i bund
→		

PROBLEM	MULIG ÅRSAG	AFHJÆLPNING
Mælken har store bobler eller kommer ud i sprøjt fra udledningsrøret (E3) eller er ikke tilstrækkelig opskummet	Mælken er ikke tilstrækkelig kold, eller det er ikke letmælk eller skummetmælk	Anvend køleskabskold (cirka 5 °C) skummetmælk eller letmælk. Hvis resultatet endnu ikke er som ønsket, kan du prøve med et andet mærke mælk.
	Skumregulatoren (E2) er reguleret forkert.	Regulér som anvist i afs. "9.2 Justering af mængden af mælkeskum".
	Mælkebeholderens låg (E1) eller skumregulator (E2) eller opsugningsrørets konnektor (E7) er tilsmudset	Rengør låget, mælkebeholderens regulator og opsugningsrørets konnektor som beskrevet i afsn. "13.10 Rengøring af mælkebeholder (D)".
	Varmtvandsdysen (A15) er tilsmudset	Rengør dysen som beskrevet i afs. "13.11 Rengøring af varmtvandsdysen".
Maskinen er ikke i brug og udsender støj eller små damppust	Maskinen er klar til brug, eller er blevet slukket for nylig, og dråber af varm kondensat drypper inde i fordamperen	Dette er en del af apparatets normale drift; Tøm drypbakken for at begrænse det.

SISÄLTÖ

1. JOHDANTO.....	162
1.1 Suluisia olevat kirjaimet	162
1.2 Ongelmat ja korjaustoimenpiteet	162
2. KUVAAUS	162
2.1 Keittimen kuvaus	162
2.2 Kotisivun kuvaus (päänäyttö) (sivu 2 - B) ..	162
2.3 Ohjauspaneelin kuvaus (kosketusnäyttö) (sivu 2 - C)	162
2.4 Varusteiden kuvaus	162
2.5 Maitosäiliön kuvaus	162
2.6 Kuumavesisuuttimen kuvaus	162
3. KEITTIMEN ENSIMMÄINEN KÄYTTÖÖNOTTO... 163	
4. KEITTIMEN KÄYNNISTYS.....	163
5. KEITTIMEN SAMMUTUS	163
6. VALIKON ASETUKSET	164
6.1 Siirry valikkoon	164
6.2 Valikosta poistuminen	164
6.3 Huuhtelu	164
6.4 Kalkinpoisto	164
6.5 Vedensuodatin	164
6.6 Juoman asetukset	164
6.7 Automaattinen sammutus (standby)	164
6.8 Energian säästö	164
6.9 Kahvin lämpötila	164
6.10 Veden kovuus	165
6.11 Aseta kieli	165
6.12 Äänimerkki	165
6.13 Oletusarvot	165
6.14 Tilastotiedot	165
6.15 Muokkaa profiilia	165
6.16 Piirin tyhjennys	165
7. KAHVIN VALMISTUS	165
7.1 Kahvimaun hetkellinen muuttaminen	165
7.2 Kahvimäärän valinta	166
7.3 Kahvin valmistus kahvipavuista	166
7.4 Kahvin valmistus esijauhetausta kahvista ...	166
7.5 Kahvimylllyn säätö	167
7.6 Jos haluat kuumempaa kahvia	167
8. KAHVIKANNU	167
9. MAITOJUOMIEN VALMISTUS	168
9.1 Täytä maitosäiliö ja kiinnitä se paikoilleen	168
9.2 Säädä vaahtomäärää	168
9.3 Maitopohjaisten juomien automaattinen valmistus	168
9.4 Maitosäiliön puhdistus jokaisen käyttökerran jälkeen	169
10. KUUMAN VEDEN ANNOSTELU.....	169
11. OHJELMOINTI JA VALINTA	169
12. OMAN KÄYTTÄJÄPROFIILIN TALLENNUS ..	169
13. PUHDISTUS	170
13.1 Keittimen puhdistus	170
13.2 Keittimen sisäkanavien puhdistus	170
13.3 Sakkasäiliön puhdistus	170
13.4 Tippa-alustan ja alustan ritilän puhdistus	170
13.5 Keittimen sisäosien puhdistus	170
13.6 Vesisäiliön puhdistus	170
13.7 Kahvisuuttimien puhdistus	171
13.8 Esijauhetun kahvin suppilon puhdistus ...	171
13.9 Uutinyksikön puhdistus	171
13.10 Maitosäiliön puhdistus (D)	171
13.11 Kuumavesisuuttimen puhdistus	172
13.12 Kuumavesisuuttimen puhdistus	172
14. KALKINPOISTO	172
15. VEDEN KOVUUDEN OHJELMOINTI	173
15.1 Veden kovuuden mittausta	173
15.2 Veden kovuuden asetus	173
16. PEHMENNYSSUODATIN	174
16.1 Suodattimen asentaminen	174
16.2 Suodattimen vaihto	174
16.3 Suodattimen poisto	174
17. TEKNISET TIEDOT	175
17.1 Vinkit energian säästämiseksi	175
18. NÄYTÖLLE ILMESTYVÄT VIESTIT	175
19. VIANETSINTÄ	179

Lue aina turvallisuusohjeet sisältävä asiakirja ennen laitteen käyttöä.

1. JOHDANTO

Kiitämme, että valitsit valmistamamme automaattisen kahvi- ja cappuccinokeitimen.

Toivotamme sinulle mukavia hetkiä uuden keittimesi parissa. Varaa itsellesi muutama minuutti tutustuaksesi käyttöohjeisiin. Näin vältyt vaaratilanteilta ja keittimen vahingoittumiselta.

1.1 Suluisa olevat kirjaimet

Sulkumerkkien välissä olevilla kirjaimilla viitataan laitteen kuvauksen yhteydessä annettuihin selityksiin (sivu 2–3).

1.2 Ongelmat ja korjaustoimenpiteet

Jos esiin tulee ongelmia, yritä ratkaista ne ennen kaikkea noudattamalla ohjeita, jotka on annettu luvuissa "18. Näytölle ilmestyvät viestit" ja "19. Vianetsintä"

Mikäli näistä ohjeista ei ole apua tai kaipaat lisätietoja, ota yhteys asiakaspalveluun soittamalla liitteenä olevassa asiakaspalvelulehtisessä osoitettuun numeroon.

Soita takuutodistuksessa osoitettuun puhelinnumeroon, mikäli asuinmaasi ei ole lehtisessä. Jos korjauksia tarvitaan, käänny ainostaan De'Longhin teknisen huoltopalvelun puoleen. Osoitteet ovat keittimen liitteenä olevassa takuutodistuksessa.

2. KUVAUUS

2.1 Keittimen kuvaus

(sivu 3 - A)

- A1. Kahvipapusailiö
- A2. Kahvipapusailiön kansi
- A3. Suppilon ja annoslusikan säilytyspaikan kansi
- A4. Esijauhutun kahvin suppilo (voidaan irrottaa)
- A5. Annoslusikan paikka
- A6. Kuppitaso (kuppien lämmitystaso, kun energiansäästötila on pois päältä)
- A7. ON/STAND-BY-näppäin
- A8. Jauhatuskarkeuden säätönappi
- A9. Virtakatkaisin (keittimen takana)
- A10. Virtajohto
- A11. Vesisäiliön kansi
- A12. Vesisäiliö
- A13. Pehmennysuodattimen paikka
- A14. Huoltoluukku (sakkasäiliöön ja uutinyksikköön pääsemiseksi)
- A15. Kuumavesiputki
- A16. Uutinyksikkö (siihen päästään, kun luukku on auki)
- A17. Kahvisuutin (voidaan säätää korkeussuunnassa)
- A18. Kahvikanava (luukun sisällä)
- A19. Kuppialusta
- A20. Veden tason kelluva osoitin tippa-alustassa

A21. Alustan ritilä

A22. Tippa-alusta







A23. Sakkasäiliö

2.2 Kotisivun kuvaus (päänäyttö) (sivu 2 - B)

- B1. Pyydetyn kalkinpoiston hälytys
- B2. Pyydetyn maitosäiliön puhdistuksen hälytys
- B3. Pyydetyn suodattimen vaihdon hälytys
- B4. Aktiivisen energiansäästön symboli
- B5. Valittu maku
- B6. Suoravalintaiset juomat
- B7. Selausnuoli
- B8. Valittu määrä

2.3 Ohjauspaneelin kuvaus (kosketusnäyttö)

(sivu 2 - C)

- C1.  : juoman määrän valinta
- C2.  : profiilin valinta
- C3.  : tästä painamalla poistutaan valitusta toiminnosta ja palataan päävalikkoon
- C4.  : juoman maun valinta
- C5.  : juomien muokausvalikko. Katso luku "11. Juomien muokkaus".
- C6.  : keittimen asetusvalikko

Tärkeää:

Kevyt kosketus riittää kuvakkeiden aktivoimiseksi.

2.4 Varusteiden kuvaus

(sivu 2 - D)

- D1. "Total Hardness Test" -reagenssilusika
- D2. Esijauhutun kahvin annoslusikka
- D3. Kalkinpoistoaine
- D4. Pehmennysuodatin (jos kuuluu varustuksiin)
- D5. Puhdistussuti
- D6. Kannu

2.5 Maitosäiliön kuvaus

(sivu 2 - E)

- E1. Kansi ja maidon vaahdotin
- E2. Vaahdon ja CLEAN-toiminnon säätönappi
- E3. Maitovaahdon annosteluputki
- E4. Kannen vapautuspainikkeet
- E5. Maidon imuputki
- E6. Maitosäiliö
- E7. Maidon imuputken liitin (kannen alla)

2.6 Kuumavesisuuttimen kuvaus

(sivu 2 - F)



- F1. Vapautuspainike
- F2. Suutin
- F3. Kuumavesiputki

F4. Irrotettava suojus





3. KEITTIMEN ENSIMMÄINEN KÄYTTÖONNOTTO

Tärkeää:

- Huuhtele ensimmäisellä käyttökerralla kuumalla vedellä kaikki irrotettavat osat, jotka joutuvat kosketuksiin veden tai maidon kanssa.
- Ensimmäisellä käyttökerralla vesipiirin on tyhjä, joten keitin voi pitää kovaa ääntä. Ääni vaimenee piirin täytyessä.
- Keitin on tarkastettu tehtaalla kahvia käyttämällä, joten on täysin normaalia, että löydät jonkin verran kahvia kahvimylystä. Vakuutamme kuitenkin, että tämä keitin on täysin uusi.

1. Liitä keitin sähköverkkoon (kuva 1) ja varmista, että virtakatkaisin (A9), joka on keittimen takana, on asennossa I (kuva 2).
 2. "SELECT LANGUAGE" (asetakieli): Paina selausnuolia  tai  (B7), kunnes näyttöön ilmestyy haluamasi kieli. Paina sitten kieltä vastaavaa lippua.
- Toimi tämän jälkeen keittimen näytölle ilmestyvien ohjeiden mukaisesti:
3. Irrota vesisäiliö (A12) (kuva 3), täytä se raikkaalla vedellä MAX-tasoon asti (merkitty säiliöön) (kuva 4) ja laita se sitten paikoilleen (kuva 5).
 4. Tarkista, että kuumavesisuutin (F) on asetettu suuttimeen (A15) (kuva 6) ja aseta sen alle astia (kuva 7), jonka tilavuus on vähintään 600 ml.
 5. Paina  vahvistaaksesi: keitin annostelee vettä suuttimesta (kuva 8) ja sammuu sitten automaattisesti.

Huuhtele sitten maitopiiri seuraavasti:

6. Käynnistä keitin näppäimestä  (A7) (kuva 9): keitin suorittaa automaattisesti esilämmitys- ja huuhtelujakson, jota ei voida keskeyttää.
7. Täytä maitosäiliö (E6) vedellä MAX-tasoon asti.
8. Laita kansi (E1) maitosäiliön päälle.
9. Jos on kuumavesisuutin, irrota se painamalla vapautuspainiketta (F1) (kuva 18).
10. Kiinnitä työntämällä säiliö putken pohjaan (kuva 19). Keitin antaa äänimerkin (jos äänimerkkitoiminto on päällä).
11. Käännä vaahdon säätönuppi (E1) asentoon  (ei vaahtoa).
12. Aseta maidon annosteluputken (E3) alle astia, jonka tilavuus on vähintään 600 ml.
13. Annostelee peräkkäin kolme "Kuumaa maitoa".
 - Paina valintanuolia  tai  (B7), kunnes näkyviin tulee "Kuumaa maitoa", ja valitse se suoraan näytöltä.

Huomaa:

Paina kunkin annostelun päätteeksi  (C3)peruaksesi maitosäiliön clean-toiminnon pyynnön.

14. Irrota maitosäiliö.

Nyt kahvinkeitin on käyttövalmis.

Huomaa:

- Valmista keittimen ensimmäisen käyttöönoton yhteydessä 4–5 espressoa. Vasta tämän ensikäytön jälkeen maku on paras mahdollinen.
- Keittimen parhaan suorituskyvyn vuoksi kannattaa asentaa pehmennessuodatin (D4) noudattamalla ohjeita, jotka on annettu käyttöohjeiden luvussa "16. Pehmennessuodatin". Jos mallissasi ei ole suodatinta, sellaisen voi pyytää De'Longhin valtuutetuista huoltokeskuksista.

4. KEITTIMEN KÄYNNISTYS

Tärkeää:

Varmista aina ennen keittimen käynnistämistä, että takaosaan asetettua virtakatkaisinta (A9) on painettu (kuva 2).

Keitin suorittaa esilämmitys- ja huuhteluohjelman automaattisesti aina käynnistymisen yhteydessä. Älä keskeytä tätä ohjelmaa. Kahvinkeitin on käyttövalmis vasta tämän ohjelman suorittamisen jälkeen.

Palovammavaara!

Huuhtelun aikana kahvisuuttimen putkista (A17) valuu jonkin verran kuumaa vettä. Vesi kerätään alla olevalle tippa-alustalle (A22). Ole erityisen varovainen, ettei kuumaa vettä pääse roiskumaan päällesi.

- Käynnistä keitin painamalla näppäintä  (A7) (kuva 9).
- Kun lämmitys on valmis, keitin suorittaa automaattisesti huuhtelun. Tällä tavalla säiliö lämpenee ja keitin juokuttaa kuumaa vettä sisäisissä kanavissa, jotta nämä lämpenisivät.

Keitin on käyttövalmis, kun näkyviin tulee päänäyttö.

5. KEITTIMEN SAMMUTUS

Keitin suorittaa jokaisen sammutuksen yhteydessä automaattisen huuhtelun, mikäli kahvia on valmistettu.

1. Sammuta keitin painamalla näppäintä  (A7) (kuva 9).
2. Jos kuuluu ohjelmaan, keitin suorittaa huuhtelun ja sammuu (stand-by).

Huomaa:

Mikäli et aio käyttää keitintä pitkään aikaan, kytke se irti verkkovirrasta:

1. Sammuta keitin painamalla näppäintä  (A7) (kuva 9).

2. Paina virtakatkaisin (A9), joka on keittimen takana (kuva 2), asentoon 0.

Varoitus!

Älä koskaan paina virtakatkaisinta, kun keitin on päällä.

6. VALIKON ASETUKSET

6.1 Siirry valikkoon

1. Paina näppäintä "☼" (C6) siirtyäksesi valikkoon.
2. Selaa valikon kohtia painamalla selausnuolia (←) tai (→) (B7), kunnes näkyviin tulee haluamasi kohta.
3. Paina sitä valikon kohtaa, jonka tahdot valita.

6.2 Valikosta poistuminen

Kun halutut säädöt on tehty, paina (←) (C3), kunnes palaat etusivulle.

6.3 Huuhtelu

Tästä toiminnoista voidaan valuttaa kuumaa vettä kahvisuuttimesta (A17) ja kuumavesisuuttimesta (F), jos sellainen on, keittimen sisäisen piirin puhdistamiseksi ja lämmittämiseksi.

1. Aseta astia kahvi- ja kuumavesisuuttimen alle (tilavuus väh. 100 ml) (kuva 8).
2. Kun "HUUHTELU" on valittuna, muutaman sekunnin kuluttua kahvisuuttimesta ja sitten kuumavesisuuttimesta (jos laitettu), tulee kuumaa vettä, joka puhdistaa ja lämmittää koneen sisäpiirin (kuva 7).
3. Huuhtelu voidaan keskeyttää painamalla (stop X) tai odottamalla automaattista keskeytystä.

Tärkeää!

- Jos keitintä ei käytetä 3–4 päivään, seuraavalla käyttökerralla kannattaa tehdä 2–3 huuhtelua ennen käyttöä.
- On aivan normaalia, että kyseisen toiminnon jälkeen sakkasäiliössä (A23) on vettä.

6.4 Kalkinpoisto

Kalkinpoistoon liittyviä ohjeita varten, ks. luku "14. Kalkinpoisto".

6.5 Vedensuodatin

Tutustu suodattimen asennusohjeisiin (D4) luvusta "16. Pehmennyssuodatin".

6.6 Juoman asetukset

Tässä osiossa on mahdollista tutustua muokattuihin asetuksiin ja palauttaa yksittäiset juomat oletusarvoihin kunkin profiilin osalta.

1. Kun on siirrytty asetusvalikkoon, paina "JUOMAN ASETUKSET": näyttöön ilmestyy paneeli, jossa on ensimmäisen juoman arvot.

2. Arvot näkyvät pystypalkeissa. Oletusarvon kohdalla on symboli  ja voimassa olevan arvon kohdalla on täyttyvä pystypalkki;

3. Voit palata asetusvalikkoon painamalla (←) (C3). Voit selata ja tarkastella juomia painamalla selausnuolia (←) tai (→) (B7).

4. Jos haluat palauttaa näytössä näkyvän juoman oletusasetuksiin, paina (Reset) .

5. Voit vahvistaa nollauksen painamalla (OK ✓) (voit peruuttaa seuraavasta: (←)).

6. Paina (←).

Juoma on ohjelmoitu uudelleen oletusarvoihin. Jatka seuraavista juomista tai palaa etusivulle painamalla 2 kertaa (←).



Tärkeää!

Jos haluat muokata jonkin muun profiilin juomia, palaa kotisivulle, valitse haluamasi profiili ja toista toimenpide.

6.7 Automaattinen sammutus (standby)

Voit asettaa automaattisen sammutuksen, jotta keitin sammuisi 15 tai 30 minuutin tai 1, 2 tai 3 tunnin kuluttua viimeisestä käyttökerrasta.

Automaattinen sammutus ohjelmoidaan seuraavalla tavalla:



1. Paina "AUT. SAMMUTUS".
2. Valitse haluamasi aikaväli arvon valintanuolista  (lisäys) tai  (vähennys).
3. Vahvista painamalla (OK ✓).

Nyt automaattinen sammutus on ohjelmoitu uudelleen.

6.8 Energian säästö

Tämän toiminnon avulla energiansäästötila voidaan kytkeä päälle tai pois päältä. Kun toiminto on päällä, pienempi energiankulutus voidaan taata eurooppalaisten määräysten mukaisesti.

Energiansäästötila laitetaan päälle ja pois päältä seuraavasti:

1. Paina "ENERGIAN SÄÄSTÖ" laittaaksesi toiminnon pois päältä (OFF)  tai päälle (ON) .

Etusivun yläpalkkiin ilmestyy vastaava symboli (B4), mikä osoittaa, että toiminto on aktivoitu.

Tärkeää:

Kun energian säästö on päällä, annostelu saattaa kestää jonkin sekunnin ajan.

6.9 Kahvin lämpötila

Jos haluat muuttaa kahviveden lämpötilaa, toimi seuraavasti:

1. Paina "KAHVIN LÄMPÖTILA": näyttöön ilmestyvät valittavissa olevat arvot (nykyinen arvo on alleviivattu);
2. Paina sen arvon kohtaa, jonka haluat asettaa (ALHAINEN, NORMAALI, KORKEA).

Tärkeää:



Lämpötilojen vaihtelu on tehokkaampi pitkissä juomissa.

6.10 Veden kovuus

Katso veden kovuuden ohjelmointiin liittyviä ohjeita luvusta "15. Veden kovuuden ohjelmointi".



6.11 Aseta kieli

Jos haluat muuttaa näytön kieltä, toimi seuraavasti:

1. Paina "ASETA KIELI";
2. Paina haluamasi kielen lippua (paina selausnuolia  tai  nähdäksesi kaikki saatavilla olevat kielet).

6.12 Äänimerkki



Tämän toiminnon avulla on mahdollista laittaa äänimerkki päälle tai pois päältä. Äänimerkki soi, kun kuvakkeita painetaan ja kun varusteita asetetaan/irrotetaan. Äänimerkki laitetaan päälle ja pois päältä seuraavasti:

1. Paina "ÄÄNIMERKKI" laittaaksesi toiminnon pois päältä () tai päälle ();

6.13 Oletusarvot



Tällä toiminnolla palautetaan kaikki valikon asetukset ja kaikki määrien ohjelmoinnit kaikissa profiileissa ja palataan oletusarvoihin (poikkeuksena kieli, jonka asetus säilyy).

Oletusarvot palautetaan seuraavalla tavalla:

1. Valitse "OLETUSARVOT": paina  palataksesi oletusarvoihin (tai paina  peruuttaaksesi toimenpiteen).
2. Paina  vahvistaaksesi.

6.14 Tilastotiedot

Tämän toiminnon avulla voidaan tarkastella keittimen tilastotietoja. Pääset tarkastelemaan tilastotietoja seuraavasti:

1. Paina "TILASTOTIEDOT" ja tarkista kaikki tilastotiedot selaamalla kohtia selausnuolista  tai  (B7).







6.15 Muokkaa profiilia



Nykyisen profiilin kuvaketta voidaan muokata seuraavasti:

1. Paina "MUOKKAA PROFILIA".
2. Paina haluamaasi kuvaketta: etusivun yläkaistaleessa on nyt kuvakkeen väri.









6.16 Piirin tyhjennys

Voit valita toimenpiteen seuraavasti:

1. Paina  (C6) siirtyäksesi valikkoon.
2. Paina selausnuolia  tai  (B7), kunnes näkyviin tulee "Huolto".
3. Paina .
4. Paina selausnuolia  tai , kunnes näkyviin tulee haluamasi kohta.
5. Paina  valitaksesi.

6. Paina  vahvistaaksesi tai  palataksesi edelliseen näyttöön.

Noudata opastettua menetelmää:

7. Irrota ja tyhjennä sakkasäiliö (A23). Paina .
8. Tyhjennä tippa-alusta (A22) ja laita se paikoilleen yhdessä sakkasäiliön ja ritilän (A21) kanssa. Paina .
9. Aseta astia kahvisuuttimen (A17) ja kuumavesisuuttimen (F) alle. Paina .
10. Keitin suorittaa huhtelun kahvisuuttimesta.
11. Irrota säiliö (A12), tyhjennä se kokonaan ja paina .
12. (Jos suodatin on asennettu) Irrota suodatin (D4) säiliöstä ja paina sitten .
13. Laita säiliö takaisin ja paina sitten .
14. Odota, että keitin suorittaa tyhjennyksen (Varoitus: kuumaa vettä suuttimista!). Piirin tyhjentyessä keittimestä saattaa tulla enemmän ääntä: se kuuluu keittimen normaaliin toimintaan.
15. Irrota, tyhjennä ja aseta uudelleen tippa-alusta ja paina sitten .
16. Kun näin on tehty, paina . Nyt keitin sammuu.







Huomaa:

Seuraavan käynnistyksen yhteydessä keitin pyytää piirin täyttöä: noudata ohjeita kohdasta 3 kohtaan 5 kappaleesta "3. Keittimen ensimmäinen käyttöönotto".

7. KAHVIN VALMISTUS

7.1 Kahvimaun hetkellinen muuttaminen

Jos haluat muuttaa automaattisten juomien kahvimakua hetkellisesti, paina  (C4):

my 	Oma (jos ohjelmoitu) / Vakio
	X-MIETO
	MIETO
	NORMAALI
	VOIMAKAS
	X-VOIMAKAS
	(katso "7.4 Kahvin valmistus esijauhetusta kahvista")





Tärkeää:

- Maun muutosta ei tallenneta, ja keitin valitsee seuraavalla automaattisen annostelun kerralla ennalta määrättyyn maun (my ).

- Jos annostelu ei tapahdu muutaman sekunnin kuluessa maun hetkellisestä muokkauksesta, makuasetus palautuu ennaltamääritellyn arvon mukaiseksi (my ).

7.2 Kahvimäärän valinta

Paina näppäintä   (E6):

my 	Oma (jos ohjelmoitu) / Vakio
	MÄÄRÄ SMALL
	MÄÄRÄ MEDIUM
	MÄÄRÄ LARGE
	MÄÄRÄ X-LARGE

Annostelun jälkeen asetukset palautuvat arvoon my .



7.3 Kahvin valmistus kahvipavuista

Varoitus!

Älä käytä kahvimyllyssä vihreitä, sokeroituja tai täytettyjä kahvipapuja, sillä ne saattavat tarttua kahvimyllyyn ja vahingoittaa sen korvauskelvottomaksi.

1. Kaada kahvipavut tarkoitusta varten olevaan kahvipapusailiioon (A3) (kuva 12).
2. Aseta kuppi (A9) kahvisuuttimen alle (kuva 13).
3. Madalla suutinta niin, että se on mahdollisimman lähellä kuppia (kuva 14). Näin saat parempaa vaahtoa.
4. Valitse haluamasi kahvi:
 - ESPRESSO
 - LONG
 - COFFEE
 - DOPPIO+
 - 2X ESPRESSO
5. Valmistus alkaa ja näytölle ilmestyy valitun juoman kuvake ja palkki, joka näyttää vaihe vaiheelta juoman valmistumisen.

Huomaa:

- Voit valmistaa samanaikaisesti 2 ESPRESSO-kupillista painamalla  1 espresson valmistuksen aikana (kuva jää näkyviin joidenkin sekuntien ajaksi valmistuksen alussa).
- Keittimen valmistaessa kahvia annostelu voidaan keskeyttää milloin tahansa painamalla .



Keitin on heti uudelleen käyttövalmis valmistuksen jälkeen.

Huomaa!

- Käytön aikana näyttöön voi ilmestyä joitakin viestejä (TÄYTÄ VESISÄILIÖ, TYHJENNÄ SAKKASÄILIÖ jne.). Niiden merkitys on annettu luvussa "18. Näytölle ilmestyvät viestit".

- Jos tahdot kuumempaa kahvia, tutustu kappaleeseen "7.6 Jos haluat kuumempaa kahvia".
- Jos kahvi valuu tippumalla tai se on liian laihaa, vaahtoa on liian vähän tai se on liian kylmää, lue ohjeet, jotka on annettu käyttöohjeiden kappaleessa "7.5 Kahvimyllyn säätö" ja luvussa "19. Vianetsintä".
- Jokaisen kahvin valmistus voidaan yksilöllistää (katso lukuja "6.6 Juoman asetukset  ja "11. Ohjelmointi ja valinta").

Tärkeää:

- Keittimen valmistaessa kahvia annostelu voidaan keskeyttää milloin tahansa painamalla "STOP" tai  (C3).
- Jos kupissa olevaa kahvin määrää tahdotaan lisätä heti annostelun jälkeen, riittää, että painaa (3 sekunnin kuluessa) kohtaa . Kun haluttu määrä on saavutettu, keskeytä painamalla .

Keitin on heti uudelleen käyttövalmis valmistuksen jälkeen.



Tärkeää:

- Käytön aikana näyttöön voi ilmestyä joitakin viestejä (Täytä vesisäiliö, Tyhjennä sakkasäiliö jne.). Niiden merkitys on annettu luvussa "19. Vianetsintä".
- Jos haluat kuumempaa kahvia, katso kappaletta "7.6 Jos haluat kuumempaa kahvia".
- Jos kahvi valuu tippumalla tai se on liian laihaa tai kylmää tai vaahtoa on liian vähän, lue ohjeet, jotka on annettu luvussa "19. Vianetsintä".
- Jos tahdot mukauttaa juomat oman makusi mukaan, katso lukua "11. Ohjelmointi ja valinta".

7.4 Kahvin valmistus esijauhetusta kahvista

Varoitus!

- Älä koskaan kaada esijauhetta kahvia keittimeen, joka ei ole päällä. Kahvi saattaa joutua keittimen sisäosiin ja liata sen. Muuten keitin saattaa vahingoittua.
- Älä koskaan kaada suppiloon yhtä tasaista annoslusikallista (D2) enempiä kahvia. Muuten kahvia voi joutua keittimen sisään ja liata sen tai suppilo (A4) voi tukkeutua.
- Esijauhetta kahvia käyttäessäsi voit valmistaa vain yhden kahvikupillisen kerrallaan.

1. Paina monta kertaa näppäintä   (C4), kunnes näytössä näkyy .
2. Valitse haluamasi kahvi:
 - ESPRESSO
 - LONG
 - COFFEE
3. Avaa kahvijauhesuppilo (A3) ja varmista, ettei se ole tukossa. Lisää sitten tasainen mittalusikallinen esijauhetta kahvia.
4. Aseta kuppi kahvisuuttimien alle (A17) (kuva 12).

- Paina (tai paina toimenpiteen peruuttamiseksi).
- Valmistus alkaa ja näyttölle ilmestyy valittu juoma ja palkki, joka näyttää vaihe vaiheelta juoman valmistumisen.

Tärkeää:

Jos kupissa olevaa kahvin määrää tahdotaan lisätä heti annostelun jälkeen, riittää, että painaa (3 sekunnin kuluessa) kohtaa (Extra+). Kun haluttu määrä on saavutettu, keskeytä painamalla (Stop x).

Varoitus! LONG-kahvin valmistus:

Valmistuksen puoleksavälissä keitin pyytää lisäämään uuden tasaisen annosusikallisen esijauhetta kahvia. Lisää kahvi ja paina .

Tärkeää:

- Jos "Energian säästö" -tila on päällä, ensimmäisen kahvin annostelu saattaa kestää muutaman sekunnin.
- Käytön aikana näyttöön voi ilmestyä joitakin viestejä (Täytä vesisäiliö, Tyhjennä sakkasäiliö jne.). Niiden merkitys on annettu luvussa "19. Vianetsintä".
- Jos tahdot kuumempaa kahvia, tutustu kappaleeseen "7.6 Jos haluat kuumempaa kahvia".
- Jos kahvi valuu tippumalla tai se on liian laihaa tai kylmää tai vaahtoa on liian vähän, lue ohjeet, jotka on annettu luvussa "19. Vianetsintä".

7.5 Kahvimyllyn säätö

Kahvimylly on säädetty tehtaalla jauhatukselle, joka sopii erittäin hyvin kahvin valmistukseen. Älä siis säädä sitä heti ensimmäisen käyttöönoton yhteydessä.

Muuta säätöä jauhatuskarkeuden säätönupista (A8) (kuva 13), mikäli huomaat ensimmäisen kahvikupillisen valmistuksen jälkeen, että kahvi on laihaa ja siinä on vähän vaahtoa tai että kahvi valuu liian hitaasti (tippumalla).

Huomaa:

Käännä jauhatuskarkeuden säätönuppia ainoastaan silloin, kun kahvimylly on päällä kahvi juomien valmistuksen alkuvaiheessa.

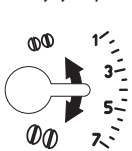

Jos kahvi valuu liian hitaasti tai ei valu lainkaan, väännä nuppia myötäpäivää yhden naksahduksen verran kohti lukua 7.

Käännä nuppia yhden naksahduksen verran vastapäivään numeron 1 suuntaan (ei

enää naksahdus kerrallaan, muutoin kahvi saattaa valua sen jälkeen tippumalla), jolloin kahvi on täyteläisempää ja vaahto syntyy paremmin.

Huomaat tapahtuneen muutoksen vaikutuksen vasta seuraavien kahden kupillisen valmistuksen jälkeen. Jos tämän säädön jälkeen tulos ei ole tyydyttävä, toista toimenpide kääntämällä nuppia toisen naksahduksen verran.

7.6 Jos haluat kuumempaa kahvia

Jos haluat kuumempaa kahvia, toimi seuraavasti:

- tee huuhtelu valitsemalla "Huuhtelu"-toiminto asetusvalikosta (kappale "6.3 Huuhtelu ");
- lämmitä kupit kuumalla vedellä käyttämällä kuumavesitoimintoa (ks. luku "10. Kuuman veden annostelu");
- lisää kahvin lämpötilaa "asetukset"-valikosta (katso kappale "6.9 Kahvin lämpötila "). Lämpötilojen vaihtelu on tehokkaampi pitkissä juomissa.

8. KAHVIKANNU

Tämä espressopohjainen kahvi on kevyt ja tasapainoinen. Siinä on kevyt vaahtokerros, ja se sopii erinomaisesti hyvässä seurassa nautittavaksi.

- Paina selausnuolia tai (B7), kunnes näkyy viin tulee "KAHVIKANNU".
- Paina "KAHVIKANNU".
- Valitse haluamasi vahvuus yhdelle kupilliseksi ja haluamasi annostelujen määrä: paina sitten vahvistaaksesi.

Yhden kupillisen vahvuus	Määrä kupissa*	Annostelujen määrä
Hyvin kevyt	Hyvin suuri kuppi (≈ 250 ml)	1–3
Kevyt	Suuri kuppi (≈ 190 ml)	1–4
Keskisuuri	Keskisuuri kuppi (≈ 150 ml)	1–5
Vahva	Pieni kuppi (≈ 125 ml)	1–6

* Annetut määrät ovat suuntaa antavia, ja ne voivat vaihdella kahvityypin mukaan.

- Täytä vesisäiliö (A12) ja kahvipapusaäiliö (A1) (kuva 15): kun ollaan varmoja, että veden ja kahvin määrä riittävät valmistukseen, paina .
- Aseta kannu (D6) kahvisuuttimen (A17) alle (kuva 16).
- Keitin aloittaa valmistuksen automaattisesti muutaman sekunnin kuluessa. Näyttölle ilmestyy valitun juoman kuvake ja palkki, joka näyttää vaihe vaiheelta juoman valmistumisen.

Keitin on heti uudelleen käyttövalmis valmistuksen jälkeen.

Tärkeää:

- (C3): paina, jos tahdot keskeyttää valmistelun kokonaan ja palata käyttövalmiuteen.

TURVALLISUUSVAROITUS:

Kun olet valmistanut kahvikannun, anna keittimen jäähtyä 5 minuutin ajan ennen seuraavan juoman valmistusta. Ylikuumentamisen vaara!

9. MAITOUUOMIEN VALMISTUS

Tärkeää:

Jotta kahvi ei olisi vähävahtoista tai suurikuplaista, puhdista maitokansi (E1) ja kuumavesiputki (A15) aina kappaleissa "9.4 Maitosäiliön puhdistus jokaisen käyttökerran jälkeen", "13.10 Maitosäiliön puhdistus (D)" ja "13.11 Kuumavesisuuttimen puhdistus" annettujen ohjeiden mukaan.

9.1 Täytä maitosäiliö ja kiinnitä se paikoilleen



1. Paina vapautuspainikkeita (E4) ja nosta maitosäiliön kansi (E1) (kuva 17).
2. Lisää maitosäiliöön (E6) riittävä maitomäärä: älä ylitä säiliön merkittyä MAX-tasoa (kuva 18).
3. Varmista, että maidon imuputki (E5) on kunnolla paikoillaan maitosäiliön kannen pohjassa (kuva 19). Laita se kunnolla pohjaan.
4. Aseta maitosäiliön kansi takaisin paikoilleen.
5. Jos on kuumavesisuutin (F), irrota se painamalla vapautuspainiketta (F1) (kuva 10).
6. Kiinnitä työntämällä säiliö putken pohjaan (A15) (kuva 11). Keitin antaa äänimerkin (jos äänimerkkitoiminto on päällä).
7. Aseta riittävän suuri kuppi kahvisuutinten alle (A17) ja maitovaahdosuuttimen alle (E3).
8. Alla on annettu ohjeita, joita on noudatettava kutakin toimintoa käytettäessä.

Tärkeää:

- Saadaksesi aikaan kiinteämmän ja tasaisemman vaahdon, käytä jääkaappikylmää (noin 5 °C) täysin rasvatonta maitoa tai kevytmaitoa.
- Vaahdon laatu voi vaihdella seuraavien seikkojen perusteella:
 - maito- tai kasvijuuratyyppi
 - käytetty merkki
 - ainesosat ja ravintoarvot.
- Jos "Energian säästö" -tila on päällä, juomien annostelu saattaa kestää muutaman sekunnin.

9.2 Säädä vaahdomäärää

Maitojuoman valmistuksen aikana annosteltavan maitovaahdon määrä valitaan kääntämällä vaahdon säätönuppia (E2).



Nupin asento	Kuvaus	Suosittellaan...
	Ei vaahtoa	KUUMA MAITO (ei vaahdotettua) /CAFFELATTE
	Vähän vaahtoa	LATTE MACCHIATO/ FLAT WHITE
	Max vaahto	CAPPUCCINO/ CAPPUC- CINO+ / CAPPUCCINO MIX /KUUMA MAITO (vaahdotettu)

9.3 Maitopohjaisten juomien automaattinen valmistus

1. Täytä maitosäiliö (E) ja kiinnitä se edellä annettujen ohjeiden mukaan.
2. Valitse haluamasi juoma:
 - CAPPUCCINO
 - LATTE MACCHIATO
 - MILK (kuuma maito)
 - CAPPUCCINO+
 - CAPPUCCINO MIX
 - CAFFELATTE
 - FLAT WHITE
3. Näytöllä keitin suosittelee vaahdon säätönupin (E2) kääntämistä alkuperäisessä reseptissä annetun vaahdomäärän mukaan. Käännä siis maitosäiliön kannen nuppia.
4. Muutaman sekunnin kuluttua juoman valmistus alkaa automaattisesti ja näytölle ilmestyy valitun juoman kuvake ja palkki, joka näyttää vaihe vaiheelta juoman valmistumisen.

Keitin on heti uudelleen käyttövalmis valmistuksen jälkeen.

Tärkeää: yleiset ohjeet kaikkien maitojuomien valmistukseen



-  (C3)paina, jos tahdot keskeyttää annostelun kokonaan ja palata päänäyttöön.
-  : paina keskeyttääksesi maidon tai kahvin annostelun ja siirtyäksesi seuraavaan annosteluun (jos kuuluu ohjelmaan) juoman loppuun valmistamiseksi.
- Jos kupissa olevaa kahvin määrää tahdotaan lisätä heti annostelun jälkeen, riittää, että painaa "EXTRA".
- Älä jätä maitosäiliötä pitkäksi aikaa jääkaapin ulkopuolelle. Mitä enemmän maidon lämpötila nousee (ihanteellinen lämpötila on 5°C), sitä huonompi on vaahdon laatu.
- Juomia voidaan muokata (katso luku "11. Ohjelmointi ja valinta").

9.4 Maitosäiliön puhdistus jokaisen käyttökerran jälkeen

Jokaisen maitotoiminnon käytön jälkeen maidon vaahdottimen kansi on puhdistettava:

1. Jätä maitosäiliö (E) kiinni keittimeen (maitosäiliötä ei tarvitse tyhjentää).
2. Aseta kuppi tai jokin muu tarkoitukseen soveltuva astia vaahdotettua maitoa ruiskuttavan suuttimen alle.
3. Väännä vaahdon säätönuppi (E2) asentoon "CLEAN" (kuva 20). Näyttöön ilmestyy palkki, joka täyttyy toimenpiteen edetessä ja kirjoitus "Puhd. meneillään". Puhdistus keskeytyy automaattisesti.
4. Käännä säätönuppi takaisin vaahdon valinnan kohdalle.
5. Poista maitosäiliö ja puhdistusta höyryputki (A15) sienellä (kuva 21).

Tärkeää:

- Jos valmistetaan useita maitojuomia, puhdistusta maitosäiliö viimeisen valmistuksen jälkeen. Jos haluat jatkaa seuraavien valmistuksiin, kun CLEAN-toiminnon viesti ilmestyy, paina .
- Jos puhdistusta ei tehdä, näyttöön ilmestyy symboli  muistuttamaan, että maitosäiliö on puhdistettava.
- Kannuun jäänyttä maitoa voi säilyttää jääkaapissa.
- Joissakin tapauksissa ennen puhdistusta on tarpeen odottaa, että keitin kuumenee.

10. KUUMAN VEDEN ANNOSTELU





1. Tarkista, että kuumavesisuutin (F) on kiinnitetty oikeasuhteisesti kuumavesiputkeen (A15).
2. Sijoita astia suuttimen alle (mahdollisimman lähelle, jotta vältyt roiskeilta).
3. Paina "KUUMA VESI"; näyttöön ilmestyy vastaava kuva ja palkki, joka täyttyy valmistuksen edetessä.
4. Keitin annostelee kuumaa vettä ja keskeyttää annostelun sitten automaattisesti. Keskeytä kuuman veden annostelu manuaalisesti painamalla .





Tärkeää!

- Jos "Energian säästö" -tila on päällä, kuuman veden annostelu saattaa kestää muutaman sekunnin.
- Jokaisen kahvin valmistus voidaan yksilöllistää (katso luku "11. Ohjelmointi ja valinta").

11. OHJELMOINTI JA VALINTA

Juomien makua (juomissa, joissa on tämä valintamahdollisuus) ja määrää voidaan muokata.

1. Paina  (CS);
2. Paina selausnuolia  tai , kunnes haluamasi juoma näkyy. Vastaavien osien tulee olla paikoillaan.
3. (Koskee vain kahvi juomia) "VALITSE KAHVIN MAKU". Valitse haluamasi maku painamalla "-" tai "+" ja paina .

4. "KAHVIN MÄÄRÄ" "STOP TALLENTAMISEKSI": Valmistus alkaa, ja keittimen näyttöön ilmestyy määrän muokkaamiseen kuuluva näyttö, jota pystysuuntainen palkki kuvastaa. Palkin vieressä oleva tähti osoittaa nyt asetettua määrää.
5. Kun määrä saavuttaa ohjelmoitavissa olevan minimimäärän, näyttöön ilmestyy ;
6. Paina , kun kupissa on haluttu määrä;
7. "TALLENNATKO UUDET ARVOT?": Paina  tallentaaksesi (tai  peruuttaaksesi).

Keitin vahvistaa, onko arvo tallennettu (edellisen valinnan perusteella): paina .

Keitin palaa kotisivulle.

Tärkeää:

- Näyttöön ilmestyy "STOP", kun ohjelmoitu minimimäärä saavutetaan.
- "STOP": paina näppäintä keskeyttääksesi maidon tai kahvin annostelun ja siirtäksesi seuraavaan annosteluun (jos kuuluu ohjelmaan) juoman loppuun valmistamiseksi.
- Jos haluat lisätä kupissa olevaa kahvin määrää heti annostelun päätyttyä, paina näppäintä "EXTRA".
- Ohjelmoinnista voidaan poistua painamalla "ESC": arvoja ei tallenneta.

Juomamäärien taulukko		
Juoma	Vakiomäärä	Ohjelmoitava määrä
ESPRESSO	40 ml	20-180 ml
LONG	160 ml	115-250 ml
COFFEE	180 ml	100-240 ml
DOPPIO+	120 ml	80-180 ml
KUUMA VESI:	250 ml	20-420 ml

12. OMAN KÄYTTÄJÄPROFIILIN TALLENNUS

Tähän keittimeen on mahdollista tallentaa 3 eri käyttäjäprofiilia. Jokaiseen profiiliin on yhdistetty erillainen kuvake.

Jokaisen profiilin muistissa säilyvät "MY"-juomien MAKU ja MÄÄRÄ (katso luku "11. Ohjelmointi ja valinta"). Juomien näytön järjestys perustuu siihen, miten usein ne on valittu.

Profiili voidaan valita painamalla  : valitse sitten haluamasi profiili.

Tärkeää!

- Käyttäjäprofiili "  VIERAS": valitsemalla tämän käyttäjäprofiilin voit annostella juomia oletusasetuksilla.
- Voit muokata profiilin kuvaketta kappaleessa "6.15 Muokkaa profiilia" annettujen ohjeiden mukaan.

13. PUHDISTUS

13.1 Keittimen puhdistus

Puhdista seuraavat keittimen osat säännöllisin väliajoin:

- koneen sisäkanavat;
- sakkasäiliö (A23);
- tippa-alusta (A22) ja alustan ritilä(A21);
- vesisäiliö (A12);
- kahvisuuttimet (A17);
- esijauhetun kahvin suppilo (A4);
- uutinyksikkö (A16), johon päästään, kun avataan huolto-
luukku (A14);
- maitosäiliö (E);
- kuumavesiputki (A15);
- kuumavesisuutin

Varoitus!

- Älä käytä liuotainaineita, hankausaineita tai denaturoitua spritiä keittimen puhdistukseen. Kemiallisten lisäaineiden käyttö ei ole tarpeen De'Longhin täysin automaattisten keittimien puhdistuksessa.
- Mitään keittimen osaa ei saa pestä astianpesukoneessa, alustan ritilää (A21) ja maitosäiliötä (E) lukuun ottamatta.
- Älä käytä metallisia välineitä kalkkikerrostumien tai kovettuneen kahvin poistoon, sillä ne saattavat naarmuttaa keittimen metalli- tai muovipintoja.

13.2 Keittimen sisäkanavien puhdistus

Jos keitintä ei käytetä yli 3–4 päivään, ennen käyttöä keitin on käynnistettävä ja siitä on annosteltava seuraavasti:

- 2–3 huuhtelua (katso kappale "6.3 Huuhtelu ");
- kuumaa vettä muutaman sekunnin ajan (luku "10. Kuumen veden annostelu").

Tärkeää:

On aivan normaalia, että kyseisen puhdistuksen jälkeen sakkasäiliössä (A23) on vettä.

13.3 Sakkasäiliön puhdistus

Näytössä näkyy, että sakkasäiliö (A23) on täynnä. Ennen sakkasäiliön puhdistamista kahvia ei voi valmistaa. Keitin ilmoittaa, että tyhjäksi säiliö täytyy tyhjentää, kun ensimmäisestä valmistuksesta on kulunut 72 tuntia (jotta 72 tuntia laskettaisiin oikein, keitintä ei tule koskaan sammuttaa virtakatkaisimen ollessa asennossa 0).

Puhdistuksen suorittamiseksi (keitin päällä):

- Av(A14)aa huoltoluukku (kuva 22). Tyhjennä tippa-alusta (A22)(kuva 23) ja tyhjennä ja puhdista se.
- Tyhjennä sakkasäiliö ja puhdista se huolella. Ole tarkkana, että poistat kaikki mahdollisesti pohjaan kertyneet jäämät. Mukana toimitetussa sudissa on juuri tähän toimenpiteeseen sopivat harjakset.

Varoitus!

Tippa-alustan poistamisen yhteydessä myös sakkasäiliö on **ehdottomasti** tyhjennettävä, vaikkei se olisikaan täynnä. Jos tätä toimenpidettä ei suoriteta, seuraavien kahvikupillisten valmistuksen yhteydessä sakkasäiliö täyttyy normaalia nopeammin, jolloin keitin voi tukkeutua.

13.4 Tippa-alustan ja alustan ritilän puhdistus

Tippa-alustassa (A22) on punaisella kellukkeella (A20) varustettu veden tason osoitin (kuva 24). Ennen kuin tämä osoitin alkaa tulla ulos kuppialustasta (A19), alusta on tyhjennettävä ja puhdistettava. Muuten vesi voi valua ulos reunoilta ja vaurioittaa keitintä, alustaa tai ympärillä olevaa aluetta.

Poista tippa-alusta seuraavalla tavalla:

1. Avaa huoltoluukku (A14) (kuva 22).
2. Vedä tippa-alusta ja sakkasäiliö pois paikoiltaan (A23) (kuva 23).
3. Irrota kuppialusta ja alustan ritilä (A21) ja tyhjennä sitten tippa-alusta ja sakkasäiliö ja pese kaikki komponentit. Alustan ritilä voidaan pestä astianpesukoneessa.
4. Aseta tippa-alusta ritilöineen sekä sakkasäiliö takaisin paikoilleen.
5. Sulje huoltoluukku.

13.5 Keittimen sisäosien puhdistus

Sähkökuvaara!

Varmista ennen minkään sisäosiin liittyvän puhdistustoimenpiteen aloittamista, että keitin on sammutettu (ks. luku "5. Keittimen sammutus") ja kytketty irti sähköverkosta. Älä koskaan upota keitintä veteen.

1. Varmista säännöllisin väliajoin (noin kerran kuukaudessa), etteivät keittimen sisäosat (joihin päästään, kun tippa-alusta(A22) on irrotettu) ole likaisia. Poista kahvijäämät tarvittaessa varustuksiin kuuluvalla sudilla (D5) ja pesusienellä.
2. Poista kaikki jäämät polynimurilla (kuva 25).

13.6 Vesisäiliön puhdistus

1. Puhdista vesisäiliö (A12) säännöllisin väliajoin (noin kerran kuukaudessa) ja joka kerta kun pehmennessuodatin (D4) (*jos kuuluu varustuksiin) vaihdetaan. Käytä puhdistuksessa kosteaa pyyhettä ja pientä määrää mietoa pesuainetta.
2. Irrota suodatin (D4) (jos paikalla) ja huuhtele se juoksevala vedellä.
3. Aseta suodatin takaisin paikalleen (jos kuuluu varustuksiin), täytä säiliö raikkaalla vedellä ja aseta säiliö takaisin.
4. (Koskee vain malleja, joissa on pehmennessuodatin.) Valua 100 ml vettä suodattimen aktivoimiseksi.

13.7 Kahvisuuttimien puhdistus

1. Puhdista kahvisuuttimet (A17) säännöllisin väliajoin sientä tai liinaa käyttämällä (kuva 26A).
2. Varmista, etteivät kahvisuuttimen reiät ole tukossa. Poista kahvijäämät tarvittaessa hammastikulla (kuva 26B).

13.8 Esijauhutun kahvin suppilon puhdistus

Säännöllisesti (noin kerran kuussa) puhdista esijauhutun kahvin syöttösuppilo (A4). Toimi seuraavasti:

1. Avaa kansi (A3);
2. Irrota suppilo (kuva 27) ja puhdista se mukana toimitetulla sudilla(D5);
3. Jos tarpeen, puhdista suppilo kuumalla vedellä ja astianpesuaineella käsin tai astianpesukoneessa.
4. Laita suppilo takaisin paikoilleen.
5. Sulje kansi uudelleen.

13.9 Uutinyksikön puhdistus

Puhdista uutinyksikkö vähintään kerran kuukaudessa.

Varoitus!

Uutinyksikköä ei voi irrottaa, kun keitin on päällä.

1. Varmista, että keitin sammui oikeaoppisesti (katso"5. Keittimen sammutus").
2. Avaa huoltoluukku (A14) (kuva 22).
3. Irrota tippa-alusta (A22) ja sakkasäiliö (A23) (kuva 23).
4. Paina kahta punaista vapautuspainiketta sisäänpäin ja vedä uutinyksikkö samanaikaisesti ulos (kuva 28).

Varoitus!

HUUHTELE VAIN VEDELLÄ

ÄLÄ KÄYTÄ PESUAINETA ÄLÄKÄ ASTIANPESUKONETTA

Älä puhdista uutinyksikköä pesuaineilla, sillä ne saattavat vahingoittaa sitä.

5. Upota uutinyksikkö noin 5 minuutiksi veteen ja huuhtelee se sitten vesihanalla.
6. Kun puhdistus on tehty, laita uutinyksikkö takaisin paikoilleen tukeen ja alhaalla olevaan tappiin (kuva 29). Paina sitten PUSH-kohdasta, kunnes kuulet naksahduksen, joka kertoo sen asettuneen paikoilleen (kuva 30).

Huomaa:

Jos uutinyksikkö on vaikea asettaa paikoilleen, tee siitä oikean kokoinen (ennen sen paikalleen laittamista) painamalla sitä voimakkaasti samanaikaisesti sekä ala- että yläosasta (kuva 31).

7. Kun se on paikoillaan, varmista, että kaksi punaista painiketta ovat napsahdaneet ulospäin (kuva 32).
8. Laita tippa-alusta ja sakkasäiliö jälleen paikoilleen.
9. Sulje huoltoluukku.

13.10 Maitosäiliön puhdistus (D)

Puhdista maitosäiliö jokaisen maidon valmistuksen jälkeen seuraavasti:

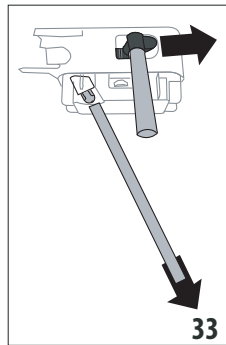

1. Paina vapautuspainiketta (E4) ja irrota kansi (E1) nostamalla sitä (kuva 17).
2. Vedä maitosuuttimen putki (E3) ja imuputki (E5) pois paikaltaan (kuva 33).
3. Varmista, että imuputken liittimen (E7) aukko ei ole tukossa (kuva 34).

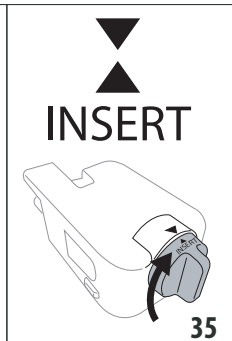
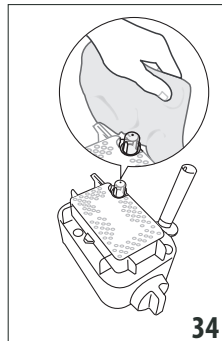

4. Käännä vaahdon säätönuppia (E2) myötäpäivään asentoon "INSERT" (kuva 35) ja irrota se.
5. Pese maidonvaahdotin kaikki osat huolellisesti kuumalla vedellä ja miedolla pesuaineella. Kaikki osat ja säiliö voidaan pestä astianpesukoneessa, mutta ne on asetettava yläkoriin.
6. Ole erityisen huolellinen, ettei kahvan alla olevaan uraan ja pieneen putkeen (kuva 36) jää maidon jäämiä. Puhdista putki tarvittaessa hammastikulla.

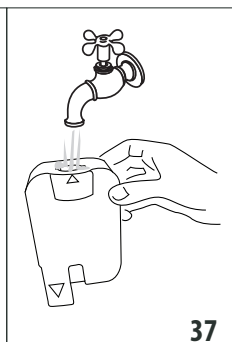
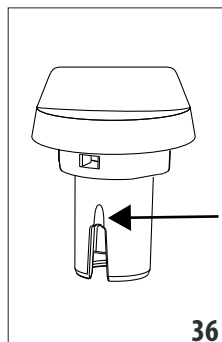

7. Huuhtelee vaahdon säätönupin sisäosa (kuva 37) ja keittimen maidonvaahdotin asetusaukko juoksevalle vedellä.

8. Tarkista myös, etteivät maitojäämät ole tukkineet imuputkea ja suuttimen putkea.
9. Asenna nuppi uudestaan siten, että nuoli vastaa IN-SERT-tekstiä, suutinta ja maidon imuputkea.
10. Kiinnitä kansi uudelleen maitosäiliöön.

13.11 Kuumavesisuuttimen puhdistus

Puhdista suutin (A15) välillä sienellä. Poista mahdolliset jäämät tiivisteistä (kuva 21).

13.12 Kuumavesisuuttimen puhdistus

Puhdista kuumavesisuutin (F) välillä, jotta se ei tukkeutuisi.

1. Aseta astia kuumavesisuuttimen alle ja valuta vähän vettä (katso luku "11. Ohjelmointi ja valinta"). Keskeytä kuuman veden annostelu sitten painamalla **Stop** (X);
2. Odota muutama minuutti, että kuuman veden suutin jäähtyy. Irrota se sitten (kuva 10) painamalla vapautuspainikkeita (F1). Pidä yhdellä kädellä paikallaan suutin ja käännä ja irrota toisella irrotettava suojuus (F4) vetämällä sitä alaspäin (kuva 38).

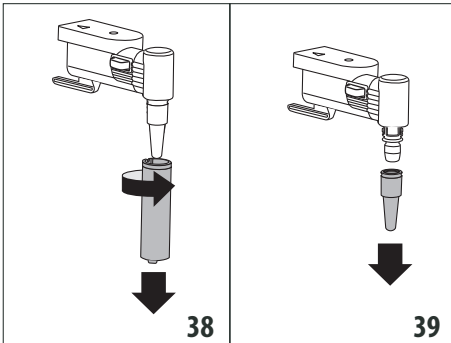

3. Irrota myös putki (F3) vetämällä sitä alaspäin (kuva 39).
4. Varmista, ettei kahviputken reikä ole tukossa. Puhdista se hammastikulla tarvittaessa.
5. Pese suuttimen osat huolella pesusientä ja haaleaa vettä käyttämällä.
6. Laita putki ja irrotettava suojuus putkeen työntämällä ylöspäin ja kääntämällä sitä myötäpäivään, kunnes se asettuu paikoilleen.

14. KALKINPOISTO

Varoitus!

- Lue huolella kalkinpoistoaineen valmistajan antamat käyttöohjeet ja merkinnät ennen käyttöä. Ne löytyvät kalkinpoistoaineen pakkauksesta.
- Suosittelemme käyttämään ainoastaan De'Longhin kalkinpoistoainetta. Vääränlaisten kalkinpoistoaineiden käyttäminen, tai jos kalkinpoistoa ei suoriteta, voi aiheuttaa vikoja, joita valmistajan takuu ei korvaa.

- Kalkinpoistoaine voi vahingoittaa herkkiä pintoja. Jos tuotetta läikkyä vahingossa, kuivaa välittömästi.

Kalkinpoiston ohjeet	
Kalkinpoistoaine	De'Longhi-kalkinpoistoaine
Astia	Suositteltu tilavuus: 2 l
Aika	n. 45 min

Suorita kalkinpoisto, kun näyttöön ilmestyy appare "KALKINPOISTO SUORITETTAVA" "OK ALOITTAAKSESI (~45 min)": jos haluat suorittaa kalkinpoiston heti, paina **OK** (✓) ja tee toimenpiteet kohdasta 3.

Jos haluat suorittaa kalkinpoiston jokin toinen kerta, paina **↶**: näytön symboli muistuttaa, että keittimessä on suoritettava kalkinpoisto. (Viesti näytetään uudelleen jokaisen käynnistyksen yhteydessä).

Kalkinpoistovalikkoon pääsemiseksi:

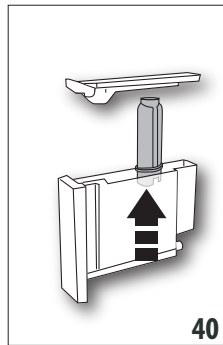

1. Paina näppäintä "⚙️" (C6) siirtyäksesi valikkoon.
2. Paina "KALKINPOISTO" ja noudata näytössä näkyviä ohjeita;
3. Irrota vesisäiliö (A12), irrota vedensuodatin (D4) (jos on) (kuva 40), ja tyhjennä vesisäiliö. Paina **Next** (➤);

4. Kaada kalkinpoistoainetta vesisäiliöön tämän taakse merkittyyn A-tasoon asti (vastaa noin 100 ml:n pakkausta). Lisää sitten vettä (yksi litra) tasoon B saakka (kuva 41). Aseta vesisäiliö takaisin paikoilleen. Paina **Next** (➤).

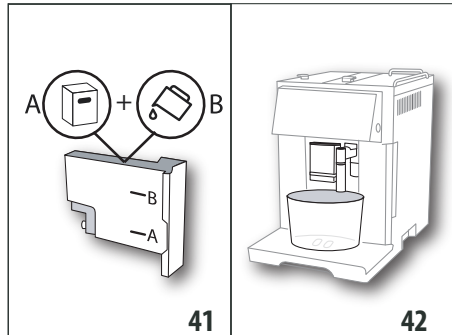

5. Irrota, tyhjennä ja laita uudelleen tippa-alusta (A22) ja sakkasäiliö (A23) (kuva 23). Paina **Next** (➤).

6. Aseta kuumavesisuuttimen (F) ja kahvisuuttimen (A17) alle tyhjä astia, jonka tilavuus on vähintään 2 litraa (kuva 42);

Varoitus! Palovammavaara

Kuumavesisuuttimesta ja kahvisuuttimesta valuu happoja sisältävää kuumaa vettä. Ole siis erityisen varovainen, ettei kyseistä liuosta pääse roiskumaan päällesi.

7. Paina kalkinpoistoliuoksen laiton vahvistamiseksi. Kalkinpoisto-ohjelma käynnistyy, ja kalkinpoistoaineliuos tulee ulos sekä kuumavesisuuttimesta että kahvisuuttimesta ja se suorittaa automaattisesti tasaisin väliajoin huuhteluita poistaakseen keittimen sisällä olevan kalkin.

Keitin keskeyttää kalkinpoiston noin 25 minuutin kuluttua.

8. Nyt keitin on valmis raikkaalla vedellä huuhteluun. Tyhjännä kalkinpoistonesteeseen talteenotossa käytetty astia ja irrota vesisäiliö, tyhjännä se, huuhtelee se juoksevalla vedellä, täytä se raikkaalla vedellä MAX-tasoon asti ja laita se keittimeen.
9. Aseta kalkinpoistoliuoksen keräyksessä käytetty astia tyhjänä kahvisuuttimen ja kuumavesisuuttimen (kuva 42) alle ja paina .
10. Kuumaa vettä tulee ensin kahvisuuttimesta ja sitten kuumavesisuuttimesta.
11. Kun säiliössä oleva vesi loppuu, tyhjännä huuhteluveden talteenotossa käytetty astia.

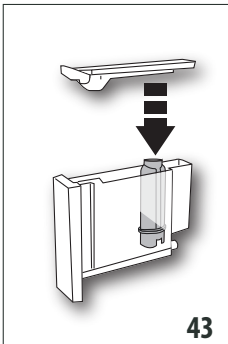

43

12. (Jos suodatin oli asennettuna) Paina ja irrota vesisäiliö. Laita takaisin paikoilleen pehmenyysuodatin (kuva 43), jos se oli irrotettu.

13. Huuhtelee ja täytä säiliö MAX-tasoon asti raikkaalla vedellä (kuva 3).

14. Laita vesisäiliö takaisin (kuva 5);

15. Aseta kalkinpoistoliuoksen keräyksessä käytetty astia tyhjänä kuumavesisuuttimen (kuva 9) alle ja paina .

16. Kuumavesi-/höyrysuuttimesta tulee kuumaa vettä.

17. Kun toinen huuhtelu on tehty, irrota, tyhjännä ja laita takaisin tippa-alusta (A22) ja sakkasäiliö (A23) (kuva 22): paina .

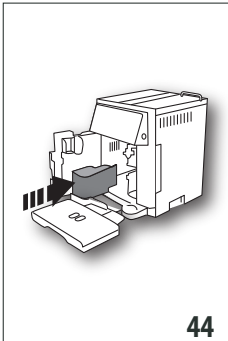

44

18. Huuhtelu on valmis: paina .

19. Tyhjännä huuhteluveden keräyksessä käytetty astia, irrota vesisäiliö ja täytä se raikkaalla vedellä MAX-tasoon asti ja laita se takaisin keittimeen.

Kalkinpoistotoimenpide on nyt tehty.

Tärkeää:

- Jos kalkinpoistojakso ei pääty oikein (esim. sähkökatkon vuoksi), sykli kannattaa toistaa.
- On aivan normaalia, että sakkasäiliössä (A23) on vettä kalkinpoistojakson jälkeen.
- Keitin pyytää kolmannen huuhtelun, jos vesisäiliötä ei ole täytetty max-tasoon saakka. Kolmas huuhtelu takaa, ettei keittimen sisäosiin ole jäänyt kalkinpoistonestettä. Muista tyhjentää tippa-alusta ennen huuhtelun aloittamista.
- Keitin saattaa pyytää kalkinpoisto-ohjelman suorittamista kaksi kertaa lyhyellä aikavälillä. Tämä on täysin normaalia ja johtuu keittimen kehittyneestä hallintajärjestelmästä.

15. VEDEN KOVUUDEN OHJELMOINTI

Kalkinpoistopyyntö ilmestyy näyttöön veden kovuuden perusteella määräytyvän keittimen toiminta-ajan jälkeen.

Kahvinkeitin on säädetty tehtaalla kovuusasteeseen 4. Voit halutessasi ohjelmoida keittimen myös alueesi todelliselle veden kovuudelle, jolloin myös kalkinpoisto on tehtävä harvemmin.

15.1 Veden kovuuden mittaus

1. Ota keittimen mukana toimitettu reagensiliuska (D1) "TOTAL HARDNESS TEST" pois pakkauksestaan, jossa on englanninkieliset ohjeet.
2. Upota se kokonaan vesilasiin noin sekunnin ajaksi.
3. Ota liuska vedestä ja ravista sitä kevyesti. Noin minuutin kuluttua liuskalle ilmestyy joko 1, 2, 3 tai 4 punaista neliötä veden kovuudesta riippuen. Jokainen neliö vastaa 1 kovuusastetta.

Reagensiliuska	Veden kovuus
	Taso 1 = pehmeä vesi
	Taso 2 = hieman kova vesi
	Taso 3 = kova vesi
	Taso 4 = erittäin kova vesi

15.2 Veden kovuuden asetus

1. Siirry valikkoon noudattamalla ohjeita kappaleesta "6.1 Siirry valikkoon".
2. Paina "VEDEN KOVUUS";
3. Paina haluamaasi tasoa (Taso 1 = pehmeä vesi; Taso 4 = erittäin kova vesi);
4. Paina (C3) palatakseen etusivulle.

Nyt keitin on ohjelmoitu veden uuden kovuuden mukaisesti.

16. PEHMENNYSSUODATIN

Joissakin malleissa on mukana pehmennyssuodatin (D4). Jos hankkimaasi malliin ei kuulu suodatinta, hanki se valtuutetusta De'Longhin huoltokeskuksesta. Noudata seuraavassa annettuja ohjeita suodattimen oikeaa käyttöä varten.

16.1 Suodattimen asentaminen

1. Poista suodatin(D4) pakkauksesta. Päivyri vaihtelee mukana toimitetun suodattimen perusteella.
2. Siirry valikkoon noudattamalla ohjeita kappaleesta "6.1 Siirry valikkoon".
3. Paina "VEDEN SUODATIN";
4. Käännä päivyriin levyä (kuva 45), kunnes seuraavat 2 käyttökuukautta ilmestyvät näkyviin. Paina **Next >**.

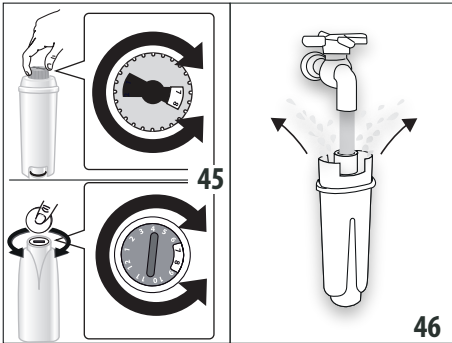

Tärkeää

Suodatin on vaihdettava kahden kuukauden välein, jos keitintä käytetään normaaliin tapaan. Jos keitin jää käyttämättä suodattimen paikallaan asennettuna, suodatin on vaihdettava vähintään 3 viikon välein.

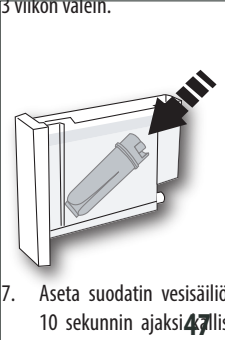

5. Aktivoi suodatin valuttamalla hanavettä suodattimen aukosta kuvassa 46 näytetyllä tavalla, kunnes vettä on tullut sivuaukoista yli minuutin ajan. Paina **Next >**.
6. Irrota säiliö (A12) keittimestä ja täytä se vedellä.
7. Aseta suodatin vesisäiliöön ja upota se kokonaan noin 10 sekunnin ajaksi **47** listamalla sitä ja painamalla sitä kevyesti, jotta ilmakuplat tulevat ulos (kuva 47). Paina **Next >**.
8. Laita suodatin paikoilleen (A13) ja työnnä se pohjaan (kuva 48). Paina **Next >**.
9. Sulje säiliö kannella (A11) ja laita säiliö sitten takaisin keittimeen.

10. Aseta kuumavesi-/höyrysuuttimen (F) alle säiliö (vähimmäistilavuus 500 ml) ja paina **Ok ✓**: annostelu alkaa ja keskeytyy automaattisesti.

Nyt suodatin on päällä ja keitintä voidaan käyttää.

16.2 Suodattimen vaihto

Vaihda suodatin (D4), kun näytölle ilmestyy "VAIHDA VEDEN SUODATIN PAINA OK ALOITTAMISEKSI" : jos haluat suorittaa vaihdon heti, paina **Ok ✓** ja toimi seuraavasti:

1. Irrota vesisäiliö (A12) ja loppuun kulunut suodatin;
2. Irrota uusi suodatin pakkauksesta ja aktivoi ja aseta se edellisen kappaleen kohdissa 4–9 kerrotulla tavalla.
3. Siirry valikkoon noudattamalla ohjeita kappaleesta "6.1 Siirry valikkoon".
4. Paina "VEDEN SUODATIN";
5. Paina valintanuolia, kunnes näkyviin tulee "Vaihda suodatin": paina **Ok ✓**.
6. Paina **Ok ✓** vahvistaaksesi.
7. Aseta kuumavesi-/höyrysuuttimen (F) alle astia (tilavuus: väh. 500 ml) ja paina sitten **Ok ✓** (kuva 8) annostelun aloittamiseksi.
8. Kun annostelu on tehty, keitin palaa automaattisesti käyttövalmiuteen.

Nyt uusi suodatin on päällä ja keitin on käyttövalmis.

Tärkeää:

- Jos haluat vaihtaa myöhemmin, paina **↔**: näytön symboli  muistuttaa, että suodatin on vaihdettava. Voit suorittaa vaihdon siirtymällä valikkoon ja toimimalla edellä kerrotulla tavalla.
- Kun on kulunut kaksi kuukautta (katso päivyri), tai kun keitintä ei ole käytetty 3 viikkoon, suodatin täytyy vaihtaa, vaikka keitin ei siitä vielä ilmoita.

16.3 Suodattimen poisto

Jos keitintä halutaan käyttää ilman suodatinta (D4), suodatin on poistettava ja astiasta on ilmoitettava. Toimi seuraavasti:

1. Irrota säiliö (A12) ja loppuun kulunut suodatin.
2. Siirry valikkoon noudattamalla ohjeita kappaleesta "6.1 Siirry valikkoon".
3. Paina "VEDEN SUODATIN";
4. Paina valitsinta kohdassa "Irrota vedensuodatin".
5. Paina **Ok ✓** vahvistaaksesi (tai **↔** palataksesi edelliseen näyttöön);
6. Kun suodattimen poiston vahvistus näkyy, paina **Ok ✓** etusivulle palaamiseksi.

Tärkeää:

Kun on kulunut kaksi kuukautta (katso päivyri), tai kun keitintä ei ole käytetty 3 viikkoon, suodatin täytyy poistaa/vaihtaa, vaikka keitin ei siitä vielä ilmoita.



17. TEKNISET TIEDOT

Jännite:	220-240 V ~ 50/60 Hz enint. 10A
Tehonotto:	1350W
Paine:	1,5 MPa (15 bar)
Vesisäiliön max-tilavuus:	1,4 l
mitat LxSxK:	280x425x400 mm
Johdon pituus:	1450 mm
Paino:	13,1 kg
Kahvipapusaäiliön max tilavuus:	250 g

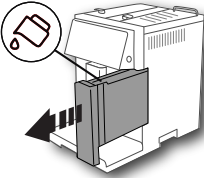
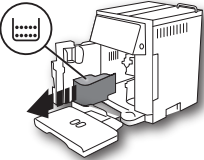
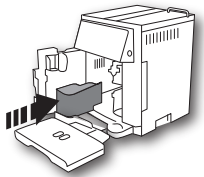
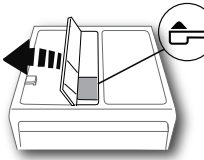

17.1 Vinkit energian säästämiseksi

- Voit vähentää energian kulutusta yhden tai useamman juoman annostelun jälkeen irrottamalla säiliön (E) ja tarvikkeet.
- Aseta automaattinen sammutus 15 minuuttiin (katso kappale 6.4 "Yleinen").
- Aktivoi energian säästö (katso kappale "6.4 Yleinen").
- Suorita kalkinpoistojakso, kun keitin pyytää sitä (katso luku "13. Kalkinpoisto").



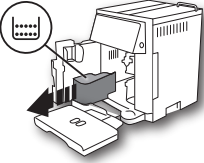
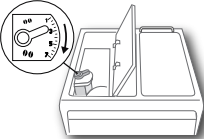

18. NÄYTÖLLE ILMESTYVÄT VIESTIT

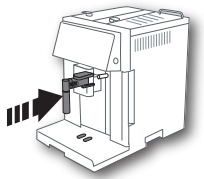
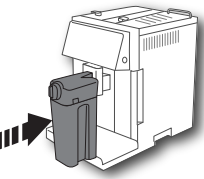
NÄKYVÄ VIESTI	MAHDOLLINEN SYY	KORJAUSTOIMENPIDE
Täytä säiliö 	Säiliössä (A12) oleva vesi ei riitä. Säiliötä (A12) ei ole asetettu oikein paikoilleen.	Täytä vesisäiliö ja/tai aseta se oikein paikoilleen painamalla se pohjaan saakka, kunnes kuulet naksahduksen (kuva 3). Aseta säiliö oikeaoppisesti painamalla s pohjaan (kuva 5).
Tyhjennä sakkasäiliö 	Sakkasäiliö (A23) on täynnä.	Tyhjennä sakkasäiliö ja tippa-alusta (A22). Puhdista ja aseta ne uudelleen paikoilleen. Tärkeää: tippa-alustan poistamisen yhteydessä myös sakkasäiliö on ehdottomasti tyhjennettävä, vaikka se olisikaan täynnä. Jos tätä toimenpidettä ei suoriteta, seuraavien kahvikupillisten valmistuksen yhteydessä sakkasäiliö täyttyy normaalia nopeammin, jolloin keitin voi tukkeutua.
Aseta sakkasäiliö paikoilleen 	Sakkasäiliötä (A23) ei ole asetettu paikoilleen puhdistuksen jälkeen.	Irrota tippa-alusta (A22) ja aseta sakkasäiliö paikoilleen.
Lisää kahvijauhe ESC poistamiseksi 	Olet valinnut "kahvijauhe" -toiminnon, mutta suppilossa (A4) ei ole esijauhettua kahvia. LONG -kahvia on pyydytty esijauhettulla kahvilla	Laita esijauhettua kahvia suppiloon tai ota esijauhetun kahvin toiminto pois päältä. Laita suppiloon (A4) tasainen mittalusikallinen esijauhettua kahvia ja paina OK /  (B4) valmistuksen saattamiseksi päätökseen.



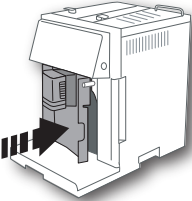
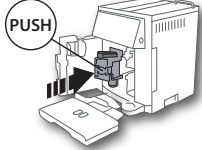

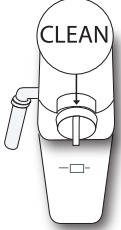





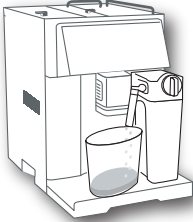

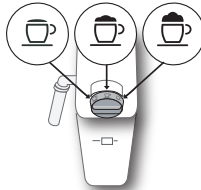

NÄKYVÄ VIESTI	MAHDOLLINEN SYY	KORJAUSTOIMENPIDE
<p>Täytä kahvipapusailiö. ESC poistamiseksi</p> 	<p>Kahvipavut ovat loppuneet.</p> <p>Esijauhjetun kahvin suppilo (A4) on tukossa.</p>	<p>Täytä kahvipapusailiö (A4) (kuva 10).</p> <p>Tyhjennä suppilo sudilla (D5) noudattamalla ohjeita kappaleesta "12.8 Esijauhjetun kahvin suppilon puhdistus".</p>
<p>Jauhe liian hienoa. Säädä mylly ESC poistamiseksi</p> 	<p>Kahvi on liian hienoksi jauhettua, ja kahvi valuu tämän vuoksi liian hitaasti tai sitä ei tule ollenkaan.</p> <p>Jos pehmenyysuodatin (D4) on asennettuna, piirin sisälle on saattanut päästä ilmakupla, joka on estänyt annostelun.</p>	<p>Toista kahvin annostelu ja käännä jauhatuskarkeuden säätönuppia (A8) (kuva 13) yhden naksahduksen verran myötöpäivään numeroa 7 kohden kahvimyllyn toimissa. Jos huomaat vähintään kahden kahvikupillisen valmistuksen jälkeen, että kahvi valuu vieläkin liian hitaasti, toista toimenpide säätämällä nuppia toisen naksahduksen verran (ks. kappale "7.5 Kahvimyllyn säätö"). Jos ongelma jatkuu, tarkista, että vesisäiliö (A12) on asennettuna pohjaan asti.</p> <p>Laita kuumavesisuutin (F) keittimeen ja annostele vettä, kunnes se virtaa tasaisesti.</p>
<p>Vähennä kahvia ESC poistamiseksi</p>	<p>Olet käyttänyt liikaa kahvia.</p>	<p>Valitse kevyempi maku painamalla  (C4) tai vähennä esijauhjetun kahvin määrää.</p>
<p>Laita vesisuutin</p> 	<p>Vesisuutinta (F) ei ole laitettu tai se on laitettu huonosti.</p>	<p>Laita vesisuutin pohjaan asti.</p>
<p>Laita maitosäiliö</p> 	<p>Maitosäiliötä (E) ei ole asetettu oikeaoppisesti.</p>	<p>Laita maitosäiliö pohjaan asti.</p>



NÄKYVÄ VIESTI	MAHDOLLINEN SYY	KORJAUSTOIMENPIDE
<p>Sulje luukku</p> 	<p>Huoltoluukku (A14) on auki.</p>	<p>Sulje huoltoluukku.</p>
<p>Aseta uutinyksikkö paikoilleen</p> 	<p>Uutinyksikköä ei ole asetettu takaisin paikoilleen puhdistuksen jälkeen.</p>	<p>Lisää uutinyksikkö noudattamalla ohjeita kappaleesta "13.9 Uutinyksikön puhdistus"</p>
<p>PIIRI TYHJÄ PAINA OK ALOITTAMISEKSI</p> 	<p>Vesipiiri on tyhjä.</p>	<p>Paina  ja valuta vettä suuttimesta (F). Jos ongelma jatkuu, tarkista, että vesisäiliö (A12) on asennettuna pohjaan asti.</p>
<p>VÄÄNNÄ NUPPI ASENTOON CLEAN</p>  <p> peruuttaaksesi</p>	<p>Maitoa on juuri annosteltu, joten maitosäiliön sisäiset putket (D) on puhdistettava.</p>	<p>Käännä vaahdon säätönuppi (E2) asentoon CLEAN.</p>



NÄKYVÄ VIESTI	MAHDOLLINEN SYY	KORJAUSTOIMENPIDE
<p>PAINA OK JA CLEAN ALKAA TAI KÄÄNNÄ NUPPIA</p> 	<p>Maitosäiliö (E) on asetettu siten, että vaahdon säätönuppi (E2) on asennossa CLEAN.</p>	<p>Jos tahdot jatkaa CLEAN-toimintoa, paina  tai käännä vaahdon säätönuppi toiseen asentoon.</p>
<p>KÄÄNNÄ VAAHDON SÄÄTÖNUPPIA</p> 	<p>Yritetään valmistaa maitojuoma vaahdon säätönupin ollessa CLEAN-asennossa.</p>	<p>Käännä vaahdon säätönuppi johonkin muuteen asentoon</p>
<p>Suorita kalk.poisto</p>  <p> peruuttaaksesi  kalkinpoisto (~45 minuttia)</p>	<p>Osoittaa, että keittimen kalkinpoisto on suoritettava.</p>	<p>Suorita mahdollisimman pian kalkinpoisto-ohjelma, joka on kuvattu luvussa "16. Pehmennysuodatin".</p>
<p>Vaihda suodatin</p>  <p> peruuttaaksesi  vaihtaaksesi</p>	<p>Pehmennysuodatin (D4) on kulunut loppuun.</p>	<p>Vaihda suodatin tai irrota se noudattamalla ohjeita, jotka on annettu luvussa "16. Pehmennysuodatin".</p>
<p>Yleinen hälytys</p> 	<p>Keittimen sisäosat ovat likaiset.</p>	<p>Puhdista keitin huolellisesti noudattamalla ohjeita, jotka on annettu luvussa "13. Puhdistus". Mikäli viesti ei poistu keittimen puhdistuksen jälkeen, ota yhteys huoltopalveluun.</p>
	<p>Muistuttaa, että maitosäiliön sisäiset putket (D) on puhdistettava.</p>	<p>Käännä vaahdon säätönuppi (E2) CLEAN-asentoon (kuva 20).</p>
→		

NÄKYVÄ VIESTI	MAHDOLLINEN SYY	KORJAUSTOIMENPIDE
	Muistuttaa, että pehmenysuodatin (D4) on kulunut loppuun ja että se on vaihdettava tai poistettava.	Vaihda suodatin tai irrota se noudattamalla ohjeita, jotka on annettu luvussa "16. Pehmenysuodatin".
	Muistuttaa, että keittimen kalkinpoisto on suoritettava.	Suorita mahdollisimman pian kalkinpoisto-ohjelma, joka on kuvattu luvussa "14. Kalkinpoisto". Keitin saattaa pyytää kalkinpoisto-ohjelman suorittamista kaksi kertaa lyhyellä aikavälillä. Tämä on täysin normaalia ja johtuu keittimen kehittyneestä hallintajärjestelmästä.
	Energian säästö on päällä.	Jos haluat ottaa energiansäästötilan pois päältä, noudata ohjeita, jotka on annettu kappaleessa "(6.8)".

19. VIANETSINTÄ

Seuraavassa on lueteltu joitakin mahdollisia toimintahäiriöitä.

Mikäli et kykene poistamaan ongelmaa ohjeiden avulla, ota yhteys tekniseen huoltopalveluun.

ONGELMA	MAHDOLLINEN SYY	KORJAUSTOIMENPIDE
Kahvi ei ole kuumaa.	Kuppeja ei ole esilämmitetty.	Lämmitä kahvikupit huuhtelemalla ne kuumalla vedellä (HUOM. voit käyttää kuuma vesi-toimintoa).
	Keittimen sisäpiirit ovat jäähtyneet, koska viimeisen kahvin valmistuksesta on kulunut 2-3 minuuttia.	Lämmitä sisäiset piirit huuhtelutoiminnolla ennen kahvin valmistusta (ks. kappale "6.1 Huuhtelu").
	Asetettu kahvin lämpötila on alhainen.	Aseta korkeampi kahvin lämpötila valikosta (ks. kappale "6.4 Yleinen""Aseta lämpötila:").
Kahvi ei ole täyteläistä tai siinä on vähän vaahtoa.	Kahvi on jauhettu liian karkeaksi.	Käännä jauhatuskarkeuden säätönuppia (A8) yhden naksahduksen verran vastapäivään numeroa 1 kohden kahvimyllyn toimiessa (kuva 13). Käännä yksi naksahdus kerrallaan, kunnes kahvi valuu parhaalla mahdollisella tavalla. Huomaat tapahtuneen muutoksen vaikutuksen vasta 2 kupillisen valmistuksen jälkeen (ks. kappale "7.5 Kahvimyllyn säätö").
	Kahvi ei ole sopivaa.	Käytä espressokeittimelle tarkoitettua kahviseosta.
		→

ONGELMA	MAHDOLLINEN SYY	KORJAUSTOIMENPIDE
Kahvi valuu liian hitaasti tai tipoitain.	Kahvi on jauhettu liian hienoksi.	Käännä jauhatuskarkeuden säätönuppia (A8) yhden naksahduksen verran myötöpäivään numeroa 7 kohden kahvimyllyn toimiessa (kuva 13). Käännä yksi naksahdus kerrallaan, kunnes kahvi valuu parhaalla mahdollisella tavalla. Huomaat tapahtuneen muutoksen vaikutuksen vasta 2 kupillisen valmistuksen jälkeen (ks. kappale "7.5 Kahvimyllyn säätö").
LONG -kahvissa on liikaa vaahtoa	Kahvi on jauhettu liian hienoksi.	Käännä jauhatuskarkeuden säätönuppia (A8) yhden naksahduksen verran myötöpäivään numeroa 7 kohden kahvimyllyn toimiessa (kuva 13). Käännä yksi naksahdus kerrallaan, kunnes kahvi valuu parhaalla mahdollisella tavalla. Vaikutus näkyy vasta 2 kahvin annostelun jälkeen.
	On valittu valmistus esijauhetulla kahvilla, mutta kahvimitallista ei ole lisätty suppiloon (A4).	Toista toimenpide alusta noudattamalla ohjeita kappaleesta "7.4 Kahvin valmistus esijauhetusta kahvista".
	Suppilo (A4) on tukossa.	Irrota suppilo ja puhdista se huolellisesti noudattamalla kappaletta "13.8 Esijauhetun kahvin suppilon puhdistus".
Keitin ei annostele kahvia	Keitin on havainnut likaa sisällään, näyttöön ilmestyy "Odota, ole hyvä".	Odota, että keitin on jälleen käyttövalmis ja valitse sitten haluamasi juoma uudelleen. Jos ongelma jatkuu, ota yhteyttä huoltokeskukseen.
Kahvi ei valu yhdestä tai kummastakaan suuttimesta.	Kahvisuuttimen putket (A16) ovat tukossa.	Puhdista putket hammastikulla (kuva 26B).
Keitin ei käynnisty	Pistoke ei ole pistorasiassa.	Kytke pistoke pistorasiaan (kuva 1).
	Virtakatkaisinta(A9) ei ole painettu.	Paina virtakatkaisin asentoon I (kuva 2).
Uutinyksikköä ei voi irrottaa	Sammutusta ei ole suoritettu oikein	Sammuta näppäimestä  (A7) (kuva 9) (katso luku "5. Keittimen sammutus").
Kun kalkinpoisto on tehty, keitin pyytää kolmatta huuhtelua.	Kahden huuhtelusyklin aikana säiliötä (A12) ei ole täytetty MAX-merkintään saakka.	Toimi keittimen osoittamalla tavalla, mutta muista tyhjentää ensin tippa-alusta (A22), jotta vesi ei valuisi yli.
Maitoa ei valu suuttimesta (E3)	Maitosäiliön kansi (E1) on likainen	Puhdista maitosäiliön kansi noudattamalla ohjeita, jotka on annettu kappaleessa "13.10 Maitosäiliön puhdistus (D)".
	Varmista, että maidon imuputki (E5) on asetunut oikein maitosäiliön kannessa sitä varten olevaan uraan (kuva 17)	Laita imuputki pohjaan asti
		→

ONGELMA	MAHDOLLINEN SYY	KORJAUSTOIMENPIDE
Maitoon muodostuu suuria kuplia tai se roiskuu maidon suuttimesta (E3) tai se on vähän vaahdottunut.	Maito ei ole riittävän kylmää tai se ei ole kevytmaitoa tai rasvatonta maitoa.	Käytä jääkaappikylmää (noin 5°C) täysin rasvatonta maitoa tai kevytmaitoa. Vaihda maitotyyppiä, mikäli vahto ei ole vielä tämän jälkeenkään sopivaa.
	Vaahdon säätönuppi (E2) on säädetty väärin.	Sääädä noudattamalla ohjeita, jotka on annettu kappaleessa "9.2 Sääädä vaahdomäärää".
	Kansi (E1) tai maitosäiliön vaahdon säätönuppi (E2) tai imuputken liitin (E7) ovat likaisia	Puhdista kansi, maitosäiliön nuppi ja imuputki noudattamalla ohjeita kappaleesta "13.10 Maitosäiliön puhdistus (D)".
	Kuumavesisuutin (A15) on likainen	Puhdista putki noudattamalla ohjeita, jotka on annettu kappaleessa "13.11 Kuumavesisuuttimen puhdistus".
Keitin ei ole käytössä ja siitä kuuluu ääntä tai se puhalttaa vähän höyryä	Keitin on käyttövalmis tai se on juuri sammutettu, ja kondenssivesitippoja putoaa vielä lämpimän höyrytimen sisään.	Tämä kuuluu keittimen normaaliin toimintaan. Sen estämiseksi tippa-alusta on tyhjennettävä.

СОДЕРЖАНИЕ

1. ВВЕДЕНИЕ	183
1.1 Буквы в скобках.....	183
1.2 Проблемы и их устранение.....	183
2. ОПИСАНИЕ	183
2.1 Описание прибора	183
2.2 Описание домашней страницы (главное окно) (стр. 2 — В)	183
2.3 Описание панели управления (сенсорный экран) (pag. 2 — С)	183
2.4 Описание принадлежностей.....	183
2.5 Описание контейнера для молока	183
2.6 Описание узла подачи горячей воды.....	184
3. ПЕРВОЕ ВКЛЮЧЕНИЕ ПРИБОРА	184
4. ВКЛЮЧЕНИЕ ПРИБОРА	184
5. ВЫКЛЮЧЕНИЕ ПРИБОРА	185
6. НАСТРОЙКИ МЕНЮ	185
6.1 Доступ к меню	185
6.2 Выход из меню	185
6.3 Ополаскивание	185
6.4 Удаление накипи	185
6.5 Фильтр для воды	185
6.6 Параметры напитков	185
6.7 Автовключение (режим ожидания) ...	185
6.8 Экономия энергии	186
6.9 Температура кофе	186
6.10 Жесткость воды	186
6.11 Выбор языка	186
6.12 Звуковой сигнал	186
6.13 Заводские параметры	186
6.14 Статистика	186
6.15 Настройка профиля	186
6.16 Опорожнение гидросистемы.....	186
7. ПРИГОТОВЛЕНИЕ КОФЕ	187
7.1 Временное изменение вкуса кофе.....	187
7.2 Выбор количества кофе.....	187
7.3 Приготовление кофе из кофейных зерен.....	187
7.4 Приготовление кофе из предварительно молотого кофе	188
7.5 Регулировка кофемолки	189
7.6 Советы для получения более горячего кофе	189
8. КОФЕЙНЫЙ ГРАФИН	189
9. ПРИГОТОВЛЕНИЕ НАПИТКОВ С МОЛОКОМ ...	189
9.1 Наполните и подсоедините контейнер для молока	190
9.2 Регулировка количества молочной пены.....	190
9.3 Автоматическое приготовление напитков на основе молока	190
9.4 Очистка контейнера для молока после каждого использования	190
10. ПОДАЧА ГОРЯЧЕЙ ВОДЫ	191
11. ПРОГРАММИРОВАНИЕ И ВЫБОР	191
12. СОХРАНЕНИЕ СОБСТВЕННОГО ПРОФИЛЯ ПОЛЬЗОВАТЕЛЯ	191
13. ОЧИСТКА	192
13.1 Очистка кофемашины.....	192
13.2 Очистка гидросистемы машины	192
13.3 Очистка контейнера для кофейной гущи	192
13.4 Очистка поддона для сбора капель и решетки поддона	192
13.5 Очистка машины изнутри	193
13.6 Очистка бачка для воды	193
13.7 Очистка носиков узла подачи кофе.....	193
13.8 Очистка воронки для засыпки предварительно молотого кофе.....	193
13.9 Очистка заварочного узла	193
13.10 Очистка контейнера для молока (D)	193
13.11 Очистка форсунки горячей воды.....	194
13.12 Очистка узла подачи горячей воды	194
14. УДАЛЕНИЕ НАКИПИ	194
15. НАСТРОЙКА ЖЕСТКОСТИ ВОДЫ	196
15.1 Измерение жесткости воды	196
15.2 Настройка жесткости воды.....	196
16. ФИЛЬТР ДЛЯ СМЯГЧЕНИЯ ВОДЫ	196
16.1 Установка фильтра	196
16.2 Замена фильтра.....	197
16.3 Удаление фильтра.....	197
17. ТЕХНИЧЕСКИЕ ДАННЫЕ	198
17.1 Рекомендации по экономии энергии.....	198
18. СООБЩЕНИЯ НА ДИСПЛЕЕ	198
19. УСТРАНЕНИЕ НЕИСПРАВНОСТЕЙ	202

Перед использованием прибора прочитайте предупреждения по технике безопасности.

1. ВВЕДЕНИЕ

Благодарим вас за выбор автомата для приготовления кофе и капучино.

Желаем вам приятного времяпрепровождения с вашим новым кофейным автоматом. А сейчас уделите несколько минут для ознакомления с данными инструкциями по применению. Таким образом вы сможете обеспечить безопасность и сохранность прибора.

1.1 Буквы в скобках

Буквы в скобках соответствуют обозначениям, приведенным в параграфе «Описание прибора» (стр. 2–3).

1.2 Проблемы и их устранение

Если возникли проблемы, в первую очередь попробуйте их решить согласно положениям из глав "18. Сообщения на дисплее" и "19. Устранение неисправностей"

Если это окажется безрезультатным или если потребуются дополнительные разъяснения, обратитесь в службу помощи клиентам, позвонив по номеру, указанному в прилагаемой брошюре «Служба помощи клиентам».

Если вашей страны нет в данном списке, позвоните по номеру, указанному в гарантийном свидетельстве. При необходимости ремонта обращайтесь исключительно в службу технической поддержки De'Longhi. Адреса указаны в гарантийном свидетельстве, которое прилагается к машине..

2. ОПИСАНИЕ

2.1 Описание прибора

(стр. 3 - А)







- A1. Контейнер для зерен
- A2. Крышка контейнера для зерен
- A3. Крышка воронки и отсека для мерного стаканчика
- A4. Воронка для засыпки предварительно молотого кофе (съёмная)
- A5. Отсек под мерный стаканчик
- A6. Подставка для чашек (нагрев чашек, если отключен режим энергосбережения)
- A7. Кнопка ON/STAND-BY
- A8. Рукоятка регулировки степени помола
- A9. Главный выключатель (сзади машины)
- A10. Шнур питания
- A11. Крышка бачка для воды
- A12. Бачок для воды
- A13. Гнездо для фильтра смягчения воды
- A14. Служебная дверца (для доступа к контейнеру для гущи и к заварочному узлу)
- A15. Форсунка горячей воды

- A16. Заварочный узел (доступен, если дверца открыта)
- A17. Узел подачи кофе (регулируется по высоте)
- A18. Направляющий канал кофе (внутри дверцы)
- A19. Поддон для чашек
- A20. Поплавковый индикатор уровня воды в поддоне для сбора капель
- A21. Решетка поддона
- A22. Поддон для сбора капель
- A23. Контейнер для кофейной гущи

2.2 Описание домашней страницы (главное окно) (стр. 2 — В)

- V1. Аварийный сигнал необходимости удаления накипи
- V2. Аварийный сигнал необходимости очистки контейнера для молока
- V3. Аварийный сигнал необходимости замены фильтра
- V4. Символ подключенного режима экономии энергии
- V5. Выбранный вкус
- V6. Напитки прямого выбора
- V7. Стрелка перехода
- V8. Выбранный объем

2.3 Описание панели управления (сенсорный экран) (pag. 2 — С)

- C1.  : выбор объема напитка
- C2.  : выбор профиля
- C3.  : нажмите для выхода из выбранной функции и возврата в главное меню
- C4.  : выбор вкуса напитка
- C5.  : меню индивидуального подбора напитков. См. главу «11. Индивидуальный подбор напитков».
- C6.  : меню настроек прибора

Примечание.

Чтобы задействовать значки, достаточно легкого касания.

2.4 Описание принадлежностей

(стр. 2 — D)

- D1. Индикаторная полоска Total Hardness Test
- D2. Мерный стаканчик для предварительно молотого кофе
- D3. Средство удаления накипи
- D4. Фильтр для смягчения воды (если предусмотрен)
- D5. Кисточка для очистки
- D6. Графин

2.5 Описание контейнера для молока

(стр. 2 — E)

- E1. Крышка с устройством вспенивания молока
- E2. Регулятор плотности пены и функции CLEAN
- E3. Трубка подачи молочной пены
- E4. Кнопки отсоединения крышки

- E5. Трубка всасывания молока
- E6. Контейнер для молока
- E7. Разъем трубки всасывания молока (под крышкой)

2.6 Описание узла подачи горячей воды



(стр. 2 — F)

- F1. Кнопка отсоединения
- F2. Узел подачи
- F3. Форсунка горячей воды
- F4. Крышка съемная

3. ПЕРВОЕ ВКЛЮЧЕНИЕ ПРИБОРА

Примечание.

- При первом использовании промойте горячей водой все съемные приспособления, которые находятся в контакте с водой или с молоком.
- При первом включении гидросистема пуста, поэтому машина может издавать повышенный шум. Шум будет уменьшаться по мере заполнения гидросистемы.
- Кофемашина прошла проверки на предприятии-изготовителе с использованием кофе, поэтому следы кофе в кофемолке являются нормальным явлением. При этом гарантируется, что машина новая.



1. Подключите машину к электросети (рис. 1) и убедитесь, что главный выключатель (A9), находящийся сзади прибора, в положении I (рис. 2).
2. SELECT LANGUAGE (выберите язык): Нажимайте стрелки перехода  или  (B7), пока на дисплее не появится нужный язык. Затем нажмите соответствующий языку флажок.

Затем продолжите, следуя инструкциям, которые выдаются самим прибором на дисплее:

3. Достаньте бачок для воды (A12) (рис. 3), залейте свежую воду до отметки MAX на бачке (рис. 4). Установите бачок на место (рис. 5).
4. Убедитесь, что узел подачи горячей воды (F) установлен на форсунку (A15) (рис. 6), поместите под него емкость (рис. 7) минимальным объемом 600 мл.
5. Нажмите  для подтверждения. Прибор подаст воду из узла подачи (рис. 8) и затем автоматически выключится.

Выполните ополаскивание контура молока следующим образом:

6. Повторно включите машину нажатием кнопки  (A7) (рис. 9), прибор автоматически выполнит цикл предварительного нагрева и ополаскивания, который нельзя прерывать.
7. Залейте воду в контейнер для молока (E6) до отметки MAX.

8. Установите на место крышку (E1) контейнера для молока.
9. Если имеется, снимите узел подачи горячей воды нажатием кнопки отсоединения (F1) (рис. 18).
10. Закрепите путем установки до упора контейнер для молока на распылитель (рис. 19). Машина подаст звуковой сигнал (если подключен).
11. Поверните регулятор плотности пены (E1) в положение  (без пены).
12. Поместите емкость минимального объема 600 мл под трубку подачи молока (E3).
13. Выполните три последовательных подачи горячего молока.
 - Нажимайте стрелки перехода  или  (B7) до появления напитка «горячее молоко», выберите напиток непосредственно на дисплее.

Примечание.

После завершения каждой подачи нажимайте  (C3) для отмены запроса очистки контейнера для молока.

14. Достаньте контейнер для молока. Теперь кофемашина готова к обычному использованию.

Примечание.

- При первом включении необходимо приготовить 4–5 порций эспрессо, чтобы добиться удовлетворительных результатов.
- Чтобы добиться наилучших результатов от прибора, рекомендуется установить фильтр смягчения воды (D4), следуя инструкциям из главы "16. Фильтр для смягчения воды". Если в имеющемся у вас кофейном автомате нет фильтра, его можно заказать в уполномоченных сервисных центрах De'Longhi.

4. ВКЛЮЧЕНИЕ ПРИБОРА

Примечание.

Перед включением прибора убедитесь в том, что нажат главный выключатель (A9), который находится на задней части прибора (рис. 2).

При каждом включении прибор автоматически выполняет цикл предварительного подогрева и ополаскивания, которые нельзя прерывать. Машина будет готова к использованию только после выполнения такого цикла.

Опасность ожогов!

Во время ополаскивания из носиков узла подачи кофе (A17) выходит небольшое количество горячей воды, которая собирается в поддоне для сбора капель (A22) ниже. Следите за тем, чтобы на вас не попали брызги воды.

- Для включения прибора нажмите кнопку  (A7) (рис. 9).
- После завершения подогрева прибор автоматически выполнит ополаскивание. Таким образом прибор выполнит нагрев бойлера и запустит горячую воду во внутренние каналы для их нагрева.

Прибор готов к использованию, когда появляется главная страница.

5. ВЫКЛЮЧЕНИЕ ПРИБОРА

Если до этого готовился кофе, каждый раз при выключении выполняется автоматическое ополаскивание.

1. Чтобы выключить прибор, нажмите кнопку  (A7) (рис. 9).
2. Если предусмотрено, прибор выполняет споласкивание и затем выключается (режим ожидания).

Примечание.

Если прибор не используется продолжительное время, его следует отключить от сети электрического питания:



1. сначала выключите прибор нажатием кнопки  (A7) (рис. 9);
2. нажмите главный выключатель (A9), расположенный сзади прибора (рис. 2), в положение 0.

Внимание!

Ни в коем случае не нажимайте на главный выключатель, когда прибор включен.

6. НАСТРОЙКИ МЕНЮ

6.1 Доступ к меню

1. Нажмите кнопку «» (C6) для входа в меню.
2. Листайте позиции меню нажатием стрелок перехода  или  (B7) до появления нужной позиции.
3. Нажмите на нужную позицию меню.

6.2 Выход из меню

После выполнения необходимых настроек нажимайте  (C3) вплоть до возврата на главную страницу.

6.3 Ополаскивание

С помощью этой функции можно вывести горячую воду из узла подачи кофе (A17) и из узла подачи горячей воды (F), если имеется, чтобы очистить и нагреть внутренний контур машины.

1. Под узлами подачи кофе и горячей воды поместите емкость минимальным объемом 100 мл (рис. 8).
2. После выбора позиции «ОПОЛАСКИВАНИЕ» через несколько секунд сначала из узла подачи кофе, а затем из узла подачи горячей воды (если установлен) выйдет горячая вода, которая очищает и нагревает внутренний контур кофемашины (рис. 7).

3. Чтобы остановить ополаскивание, нажмите  или дождитесь автоматической остановки.

Примечание.

- В случае простоя свыше 3–4 дней очень рекомендуется после включения машины выполнить 2–3 ополаскивания перед началом ее применения.
- Естественно, что после выполнения данной функции остается вода в контейнере для кофейной гущи (A23).

6.4 Удаление накипи









Инструкции по удалению накипи приводятся в главе "14. Удаление накипи".

6.5 Фильтр для воды

Инструкции по установке фильтра (D4) приводятся в главе "16. Фильтр для смягчения воды".

6.6 Параметры напитков

В этом разделе можно просмотреть индивидуальные настройки и при необходимости привести каждый отдельный напиток каждого профиля к заводским параметрам.

1. После входа в меню настроек нажмите «ПАРАМЕТРЫ НАПИТКОВ», на дисплее появится панель с параметрами первого напитка.
2. Параметры выводятся на вертикальных панелях: заводской параметр обозначен символом , текущий заданный параметр обозначен заполнением вертикальной панели.
3. Для возврата в меню настроек нажмите  (C3). Чтобы вывести и листать напитки, нажимайте стрелки перехода  или  (B7).
4. Чтобы привести к заводским параметрам напиток на экране дисплея, нажмите  (Reset).
5. Для подтверждения сброса нажмите  (для отмены ).
6. Нажмите .

Напиток запрограммирован согласно заводским параметрам. Продолжайте с другими напитками или вернитесь на главную страницу, нажав 2 раза .

Примечание.

Чтобы изменить напитки в другом профиле, вернитесь на главную страницу, выберите нужный профиль и повторите порядок действий.

6.7 Автовыключение (режим ожидания)

Автоматическое выключение можно задать так, чтобы прибор отключался через 15 или 30 минут, 1, 2 или 3 часа простоя.

Чтобы запрограммировать автоматическое выключение, действуйте следующим образом:

1. Нажмите «АВТОВЫКЛЮЧЕНИЕ».
2. Выберите нужный промежуток времени с помощью стрелок выбора (▲) (увеличение) или (▼) (уменьшение) значения.
3. Для подтверждения нажмите (OK ✓).

Таким образом автоматическое выключение запрограммировано.

6.8 Экономия энергии

С помощью этой функции можно подключить или отключить режим экономии энергии. Подключенная функция гарантирует меньшие энергозатраты в соответствии с действующими европейскими нормами.

Для отключения или подключения режима экономии энергии действуйте следующим образом:

1. Нажмите «ЭКОНОМИЯ ЭНЕРГИИ» чтобы отключить (OFF) или включить (ON) функцию.

На верхней панели главной страницы появится соответствующий символ (B4), обозначающий подключение функции.

Примечание.

Когда включен режим энергосбережения, подача может потребовать нескольких секунд.

6.9 Температура кофе

При необходимости изменения температуры воды подачи кофе выполните следующие действия:

1. Нажмите «ТЕМПЕРАТУРА КОФЕ»: на дисплее появятся значения для выбора (текущее значение подчеркнуто).
2. Нажмите на значение, которое хотите задать (НИЗКАЯ, СРЕДНЯЯ, ВЫСОКАЯ).

Примечание.

Изменение температуры более эффективно в жидких напитках.

6.10 Жесткость воды

Инструкции по настройке жесткости воды приводятся в главе "15. Настройка жесткости воды."

6.11 Выбор языка

При необходимости сменить язык дисплея действуйте следующим образом:

1. Нажмите «ВЫБЕРИТЕ ЯЗЫК».
2. Нажмите флажок того языка, который хотите выбрать (нажимайте стрелки перехода (←) или (→) для вывода всех доступных языков).

6.12 Звуковой сигнал

При помощи этой функции включается или отключается звуковой сигнал, который машина издает при нажатии на значки и при каждой установке/снятии принадлежностей. Для отключения или подключения звукового сигнала действуйте следующим образом:

1. Нажмите «ЗВУКОВОЙ СИГНАЛ», чтобы отключить (OFF) или подключить (ON) функцию.

6.13 Заводские параметры

С помощью этой функции восстанавливаются все заводские настройки меню и все заводские настройки количества для всех профилей (кроме языка, который остается тем, что был задан).

Для восстановления заводских параметров выполните следующие действия:

1. Нажмите «ЗАВОДСКИЕ ПАРАМЕТРЫ», нажмите (OK ✓) для возврата к заводским параметрам (или нажмите (←) для отмены действия).
2. Нажмите (OK ✓) для подтверждения.

6.14 Статистика

С помощью этой функции можно просмотреть статистические данные прибора. Чтобы вывести на дисплей такие данные:

1. Нажмите «СТАТИСТИКА» и проверьте все статистические данные, листайте позиции с помощью стрелок перехода (←) или (→) (B7).

6.15 Настройка профиля

Чтобы настроить значок текущего профиля, выполните следующее:

1. Нажмите «НАСТРОЙКА ПРОФИЛЯ».
2. Нажмите нужный значок. На главной странице верхняя полоса появится такого же цвета, что и значок.







6.16 Опорожнение гидросистемы

Чтобы выбрать это действие, выполните следующее:

1. Нажмите «» (C6) для входа в меню.
2. Нажимайте стрелки перехода (←) или (→) (B7), пока не появится «Обслуживание».
3. Нажмите (OK ✓).
4. Нажимайте стрелки перехода (←) или (→) до появления нужной позиции.
5. Нажмите (OK ✓) для выбора.
6. Нажмите (OK ✓) для подтверждения или (←) для возврата на предыдущую страницу.

Следуйте порядку действий:

7. Достаньте и опорожните контейнер для кофейной гущи (A23). Нажмите (OK ✓);

8. Слейте поддон для сбора капель (A22) и установите его на место вместе с контейнером для гущи и решеткой (A21). Нажмите .
9. Поместите емкость под узлом подачи кофе (A17) и под узлом подачи горячей воды (F). Нажмите .
10. Прибор выполнит ополаскивание из узла подачи кофе.
11. Достаньте бачок (A12), полностью слейте, затем нажмите .
12. (Если фильтр установлен) Снимите с бачка фильтр (D4), затем нажмите .
13. Установите бачок на место, нажмите .
14. Дождитесь, когда машина начнет слив. (Осторожно, горячая вода из узлов подачи!) По мере опорожнения системы может увеличиваться шум от прибора. Это является частью нормальной работы кофемашины.
15. Достаньте, слейте и установите на место поддон для сбора капель, затем нажмите .
16. После завершения последовательности действий нажмите . Прибор выполняет выключение.

Примечание.

При последующем включении машина выдает запрос за-полнения гидросистемы. Следуйте указаниям от пункта 3 до пункта 5 параграфа "3. Первое включение прибора".

7. ПРИГОТОВЛЕНИЕ КОФЕ

7.1 Временное изменение вкуса кофе

Чтобы временно изменить вкус кофе из автоматических рецептов, нажмите  (C4):

	Индивидуальный (если запрограммирован) / стандартный
	СВЕРХЛЕГКИЙ
	ЛЕГКИЙ
	СРЕДНИЙ
	КРЕПКИЙ
	СВЕРХКРЕПКИЙ
	(см. "7.4 Приготовление кофе из предварительно молотого кофе")

Примечание.

- Изменение вкуса не сохраняется, при следующей автоматической подаче прибор выберет ранее установленное значение ().

- Если через несколько секунд после временного изменения вкуса подача не начинается, вкус возвращается к ранее установленному значению ().

7.2 Выбор количества кофе

Нажмите кнопку  (E6):

	Индивидуальное (если запрограммировано) / стандартное
	КОЛИЧЕСТВО SMALL
	КОЛИЧЕСТВО MEDIUM
	КОЛИЧЕСТВО LARGE
	КОЛИЧЕСТВО X-LARGE

После подачи настройка количества вернется к значению .



7.3 Приготовление кофе из кофейных зерен

Внимание!

Не используйте необжаренные, засахаренные зерна или карамелизированный кофе, поскольку они могут приклеиться к кофемолке и вывести ее из строя.

1. Засыпьте кофейные зерна в специальный контейнер (A3) (рис. 12).
2. Поместите чашку под узлом подачи кофе (A9) (рис. 13).
3. Опустите узел подачи таким образом, чтобы он приблизился к чашке как можно больше (рис. 14). Так получится лучшая пенка.
4. Выберите желаемый кофе:
 - ESPRESSO
 - LONG
 - КОФЕ
 - DOPPIO+
 - 2X ESPRESSO
5. Начнется приготовление, на дисплее появится изображение выбранного напитка и растущая шкала, которая отображает процесс приготовления.



Примечание.

- Одновременно можно приготовить 2 чашки ESPRESSO, если нажать  во время приготовления 1 Espresso (изображение сохраняется на несколько секунд после начала приготовления).
- В процессе приготовления прибором кофе подачу можно остановить в любой момент нажатием . После завершения процесса приготовления прибор готов для дальнейшего использования.

Примечание.

- В процессе работы на дисплее появляются некоторые сообщения (ЗАЛЕЙТЕ ВОДУ, ОЧИСТИТЕ КОНТЕЙНЕР ДЛЯ ГУЩИ и др.), чьи значения приводятся в главе "18. Сообщения на дисплее".
- Для получения более горячего кофе рекомендуется смотрите раздел "7.6 Советы для получения более горячего кофе".
- Если кофе выходит каплями, слишком жидкий, с небольшим количеством пенки или слишком холодный, см. рекомендации в параграфе "7.5 Регулировка кофе-молки" и в главе "19. Устранение неисправностей".
- Приготовление каждого кофе может выполняться по индивидуальным параметрам (см. главу "6.6 Параметры напитков  и "11. Программирование и выбор").

Примечание.

- В процессе приготовления машиной кофе подачу можно в любой момент прервать нажатием «СТОП» или  (C3).
- Если сразу после завершения подачи требуется увеличить количество кофе в чашке, достаточно нажать (в течение 3 секунд) . Как только получено нужное количество, остановить подачу нажатием .

После завершения процесса приготовления прибор готов для дальнейшего использования.

Примечание.





- В процессе работы на дисплее появляются некоторые сообщения (залейте воду, очистите контейнер для гущи и проч.), чьи значения приводятся в главе "19. Устранение неисправностей".
- Чтобы получить более горячий кофе, см. параграф «7.6 Советы для получения более горячего кофе».
- Если кофе выходит каплями или слишком жидкий, с небольшим количеством пенки или слишком холодный, см. рекомендации в главе "19. Устранение неисправностей".
- Об индивидуальном подборе напитков по вашему вкусу см. в главе "11. Программирование и выбор".

7.4 Приготовление кофе из предварительно молотого кофе



Внимание!

- Никогда не засыпайте молотый кофе в выключенный прибор, чтобы предотвратить его попадание внутрь машины и ее загрязнение. Это может привести к повреждению прибора.

- Никогда не засыпайте более 1 мерной ложки (D2), это может привести к загрязнению кофемашины изнутри или к засорению воронки (A4).
- При использовании предварительно молотого кофе можно приготовить одновременно только одну чашку кофе.

1. Нажимайте кнопку  (C4), пока на дисплее не появится .
2. Выберите желаемый кофе:
 - ESPRESSO
 - LONG
 - КОФЕ
3. Откройте крышку воронки предварительно молотого кофе (A3) и убедитесь, что она не закупорена. Засыпьте мерный стаканчик предварительно молотого кофе.
4. Поместите одну чашку под носиками узла подачи кофе (A17) (рис. 12).
5. Нажмите  (или нажмите  для отмены действия).
6. Начнется приготовление, на дисплее появится выбранный напиток и растущая шкала, которая отображает процесс приготовления.

Примечание.

Если сразу после завершения подачи требуется увеличить количество кофе в чашке, достаточно нажать (в течение 3 секунд) . Как только получено нужное количество, остановите подачу нажатием .

Внимание! Во время приготовления кофе LONG:

В середине процесса приготовления машина запросит еще один мерный стаканчик без горки предварительно молотого кофе, выполните и нажмите .

Примечание.

- При подключенном режиме экономии энергии может потребоваться несколько секунд для приготовления первой чашки кофе.
- В процессе работы на дисплее появляются некоторые сообщения (залейте воду, очистите контейнер для гущи и проч.), чьи значения приводятся в главе "19. Устранение неисправностей".
- Для получения более горячего кофе рекомендуется смотрите раздел "7.6 Советы для получения более горячего кофе".
- Если кофе выходит каплями или слишком жидкий, с небольшим количеством пенки или слишком холодный, см. рекомендации в главе "19. Устранение неисправностей".

7.5 Регулировка кофемолки

Кофемолка изначально не требует регулировок, поскольку она настроена изготовителем так, чтобы обеспечивать правильную подачу кофе.

Однако если после приготовления первых чашек кофе отмечается мало насыщенная подача, отсутствие пенки либо слишком медленная подача кофе (по каплям), следует откорректировать с помощью рукоятки степени помола (A8) (рис. 13).

Примечание.

Рукоятку регулировки следует поворачивать только на работающей кофемолке и в зависимости от начального этапа приготовления кофейных напитков.

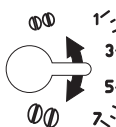

Если кофе выходит медленно или не выходит вообще, поверните рукоятку на один щелчок по часовой стрелке к номеру 7.

Чтобы кофе выходил более насыщенным и с лучшей пенкой, поверните рукоятку на один щелчок против часовой стрелки к номеру 1 (не более чем на один щелчок за раз, иначе кофе будет выходить по каплям).

Желаемый результат такой корректировки вы почувствуете только после приготовления 2 последующих чашек кофе. Если даже после регулировки желаемый результат не достигнут, необходимо повторить процедуру, повернув рукоятку еще на один щелчок.

7.6 Советы для получения более горячего кофе

Для получения более горячего кофе рекомендуется:

- выполнить ополаскивание, выбрав функцию «Ополаскивание» в меню настроек (см. параграф "6.3 Ополаскивание (☺)").
- нагреть чашки горячей водой с помощью функции горячей воды (см. главу "10. Подача горячей воды");
- увеличить температуру кофе в меню «Настройки» (см. параграф "6.9 Температура кофе (☺)"). Изменение температуры более эффективно в жидких напитках.

8. КОФЕЙНЫЙ ГРАФИН

Этот напиток на основе кофе эспрессо является легким и сбалансированным рецептом с небольшим слоем пенки. Напиток идеально подходит для совместного времяпрепровождения.

1. Нажимайте стрелки перехода (←) или (→) (B7) до появления «ГРАФИН КОФЕ».
2. Нажмите «ГРАФИН КОФЕ».

3. Выберите нужную крепость в отдельной чашке и количество нужных подач, затем нажмите (OK✓) для подтверждения.

Крепость в одной чашке	Количество в чашке*	Количество подач
Сверхлегкий	Кружка (≈ 250 мл)	от 1 до 3
Легкий	Большая чашка (≈ 190 мл)	от 1 до 4
Средняя	Средняя чашка (≈ 150 мл)	от 1 до 5
Крепкий	Маленькая чашка (≈ 125 мл)	от 1 до 6

* Приведенное количество является примерным и может меняться в зависимости от типа кофе.

4. Налейте воду в бачок (A12) и наполните контейнер для зерен (A1 - рис. 15). Если количества воды и кофе достаточно для приготовления, нажмите (OK✓).
5. Поместите графин (D6) под узлом подачи кофе (A17) (рис. 16).
6. Через несколько секунд прибор автоматически начнет приготовление. На дисплее появится выбранный напиток и растущая шкала, которая отображает процесс приготовления.

После завершения процесса приготовления прибор готов для дальнейшего использования.

Примечание.

- (C3): нажмите, если хотите полностью остановить приготовление и вернуться в режим готовности к использованию.

ПРЕДУПРЕЖДЕНИЕ ПО БЕЗОПАСНОСТИ.

После приготовления графина кофе дайте машине остыть 5 минут перед приготовлением других напитков. Опасность перегрева!

9. ПРИГОТОВЛЕНИЕ НАПИТКОВ С МОЛОКОМ

Примечание.

Во избежание получения слабо вспененного молока или больших пузырьков всегда очищайте крышку контейнера для молока (E1) и форсунку горячей воды (A15) как описано

в параграфах "9.4 Очистка контейнера для молока после каждого использования", "13.10 Очистка контейнера для молока (D)" и "13.11 Очистка форсунки горячей воды".

9.1 Наполните и подсоедините контейнер для молока



1. Нажмите кнопки отсоединения (E4) и поднимите крышку контейнера для молока (E1) (рис. 17).
2. Наполните контейнер для молока (E6) достаточным количеством молока, не превышая отметку уровня MAX на контейнере (рис. 18).
3. Убедитесь, что трубка всасывания молока (E5) хорошо установлена на своем месте на дне крышки контейнера для молока (рис. 19), заведите ее до упора.
4. Установите на место крышку контейнера для молока.
5. Если имеется, снимите узел подачи горячей воды (F) нажатием кнопки отсоединения (F1) (рис. 10).
6. Закрепите путем установки до упора контейнера на форсунку (A15) (рис. 11). Машина подаст звуковой сигнал (если подключен).
7. Поместите достаточно большую чашку под носики узла подачи кофе (A17) и под трубку подачи молочной пены (E3).
8. Следуйте приведенным далее указаниям для каждой конкретной функции.

Примечание.

- Для получения более плотной и пышной пенки используйте обезжиренное или частично обезжиренное молоко, которое имеет прохладную температуру (около 5°C).
- Количество пены может изменяться в зависимости:
 - от типа молока или растительного напитка;
 - от использованной марки;
 - от ингредиентов и пищевой ценности.
- При подключенном режиме «Экономия энергии» для подачи напитков может потребоваться несколько секунд ожидания.

9.2 Регулировка количества молочной пены

Поворотом регулятора плотности пены (E2) выбирается количество молочной пены, которая подается во время приготовления молочных напитков.

Положение регулятора	Описание	Рекомендуется для...
	Без пены	ГОРЯЧЕЕ МОЛОКО (без пены) /CAFFELATTE
	Мало пены	LATTE MACCHIATO/ FLAT WHITE



	Макс.пена	КАПУЧИНО/ КАПУЧИНО+ / КАПУЧИНО MIX /ГОРЯЧЕЕ МОЛОКО (с пенной)
---	-----------	---

9.3 Автоматическое приготовление напитков на основе молока

1. Наполните и установите контейнер для молока (E), как показано выше;
2. Выберите желаемый напиток:
 - CAPPUCCINO
 - LATTE MACCHIATO
 - MILK (горячее молоко)
 - CAPPUCCINO+
 - CAPPUCCINO MIX
 - CAFFELATTE
 - FLAT WHITE
3. На дисплее машины рекомендуется повернуть регулятор плотности пены (E2) в зависимости от типа пены, который предусмотрен по рецепту. Поверните регулятор на крышке контейнера для молока.
4. Через несколько секунд автоматически начнется приготовление, на дисплее появится изображение выбранного напитка и растущая шкала, которая отображает процесс приготовления.

После завершения процесса приготовления прибор готов для дальнейшего использования.

Примечание. Общие указания для всех напитков на основе молока

-  (C3): нажмите, если хотите полностью остановить приготовление и вернуться на главную страницу.
-  : нажмите, чтобы прервать подачу молока или кофе и перейти к следующей подаче (если предусмотрена) для завершения напитка.
- Если сразу после завершения подачи требуется увеличить количество кофе в чашке, нажмите EXTRA.
- Не оставляйте упаковку с молоком вне холодильника надолго, чем выше температура молока (5°C наилучшее значение), тем хуже становится качество пены.
- Напитки можно подбирать индивидуально (см. главу "11. Программирование и выбор").



9.4 Очистка контейнера для молока после каждого использования

После каждого использования функций молока необходимо выполнять очистку крышки устройства вспенивания молока.

1. Не снимайте с машины контейнер для молока (E) (нет необходимости сливать молоко).
2. Установите чашку или другую посуду под трубкой подачи молочной пены.

3. Поверните регулятор плотности пены (E2) в положение CLEAN (рис. 20), на дисплее появится растущая шкала, что отображает ход операции, а также надпись «Идет очистка». Очистка остановится автоматически.
4. Установите ручку регулировки на один из уровней плотности пены.
5. Снимите контейнер для молока и очистите форсунку пара (A15) с помощью губки (рис. 21).

Примечание.

- Если требуется приготовить несколько чашек напитка на основе молока, вымойте контейнер для молока после последней приготовленной порции. Чтобы перейти к последующим приготовлениям, когда появляется сообщение для функции CLEAN, нажмите .
- Если очистка не выполнена, на дисплее появится символ , напоминающий о необходимости выполнить очистку контейнера для молока.
- Оставшееся в контейнере молоко можно хранить в холодильнике.
- В некоторых случаях для очистки необходимо дождаться, пока аппарат нагреется.

10. ПОДАЧА ГОРЯЧЕЙ ВОДЫ



1. Убедитесь, что узел подачи горячей воды (F) правильно закреплен на форсунке горячей воды (A15).
2. Поставьте емкость под узел подачи (как можно ближе во избежание брызг).
3. Нажмите «ГОРЯЧАЯ ВОДА», на дисплее появится соответствующее изображение и растущая шкала, которая отражает ход приготовления.
4. Машина подаст горячую воду, а затем автоматически остановит подачу. Чтобы вручную остановить подачу горячей воды, нажмите .





Примечание.

- При подключенном режиме «Экономия энергии» может потребоваться несколько секунд для начала подачи горячей воды.
- Приготовление горячей воды может выполняться по индивидуальным параметрам (см. главу "11. Программирование и выбор").

11. ПРОГРАММИРОВАНИЕ И ВЫБОР

Вкус (для напитков, где предусмотрен) и объем напитков можно подбирать индивидуально.

1. Нажмите  (M).
2. Нажимайте стрелки перехода  или  до появления нужного напитка. Соответствующие приспособления должны быть установлены.

3. (Только напитки на основе кофе) «ВЫБЕРИТЕ ВКУС КОФЕ». Выберите нужный вкус нажатием «-» или «+» и нажмите .
4. «КОЛИЧЕСТВО КОФЕ» «СТОП ДЛЯ СОХРАНЕНИЯ»: начинается приготовление, и прибор выводит окно подбора количества, обозначенного вертикальной шкалой. Звездочка рядом со шкалой означает текущие настройки количества.
5. Когда количество достигает минимально возможной настройки, на дисплее появляется .
6. Нажмите , когда в чашке достигнуто нужное количество.
7. «СОХРАНИТЬ НОВЫЕ ПА-ТРЫ?» Нажмите  для сохранения (либо  для отмены).

Прибор подтвердит сохранение или несохранение параметров (в зависимости от выбранной опции), нажмите .

Прибор возвращается к главной странице.

Примечание.

- На дисплее появляется «СТОП», когда крепость достигла минимального программируемого значения.
- «СТОП»: нажмите соответствующую кнопку для остановки подачи молока или кофе и для перехода к следующей подаче (если предусмотрена) для завершения напитка.
- Если сразу после завершения подачи вы ходите увеличить количество кофе в чашке, нажмите кнопку, соответствующую EXTRA.
- Выйти из режима программирования можно нажатием ESC, параметры не будут сохранены.

Таблица количества напитков		
Напиток	Стандартное количество	Программируемое количество
ESPRESSO	40 мл	20–180 мл
LONG	160 мл	115–250 мл
КОФЕ	180 мл	100–240 мл
DOPPIO+	120 мл	80–180 мл
ГОРЯЧАЯ ВОДА	250 мл	20–420 мл

12. СОХРАНЕНИЕ СОБСТВЕННОГО ПРОФИЛЯ ПОЛЬЗОВАТЕЛЯ

Данный прибор позволяет сохранить 3 различных профилей, каждому из которых присвоен свой значок.

В каждом профиле в памяти сохраняются индивидуальные настройки ВКУСА и КРЕПОСТИ напитков МУ (см. главу "11.

Программирование и выбор"). Порядок вывода всех напитков зависит от частоты выбора.

Чтобы выбрать профиль, нажмите , выберите нужный профиль.

Примечание.

- Профиль « ГОСТЬ»: при выборе данного профиля можно подавать напитки с заводскими параметрами.
- Об индивидуальном подборе иконки профиля см. в параграфе "6.15 Настройка профиля".

13. ОЧИСТКА

13.1 Очистка кофемашины

Периодической очистке подлежат следующие части прибора:

- внутренний контур машины;
- контейнер для кофейной гущи (A23);
- поддон для сбора капель (A22) и решетка поддона (A21);
- бачок для воды (A12);
- носики узла подачи кофе (A17);
- воронка для засыпки предварительно молотого кофе (A4);
- заварочный узел (A16), доступен после открытия служебной дверцы (A14);
- контейнер для молока (E);
- форсунка горячей воды (A15);
- узел подачи горячей воды.

Внимание!

- Не используйте для чистки кофемашины растворители, абразивные моющие средства или спирт. Суперавтоматы De'Longhi не требуют использования химических добавок для очистки.
- Ни один из компонентов прибора не предназначен для мойки в посудомоечной машине, за исключением решетки поддона (A21) и контейнера для молока (E).
- Не используйте металлические предметы для удаления накипи или отложений кофе, поскольку они могут поцарапать металлические или пластмассовые поверхности.

13.2 Очистка гидросистемы машины

В случае простоя более 3–4 дней строго рекомендуется перед началом использования включить машину и выполнить:

- 2–3 ополаскивания (см. параграф "6.3 Ополаскивание ");
- подачу горячей воды в течение нескольких секунд (глава "10. Подача горячей воды").

Примечание.

Это естественно, что после выполнения данной очистки остается вода в контейнере для кофейной гущи (A23).

13.3 Очистка контейнера для кофейной гущи

Дисплей сообщает, что контейнер для кофейной гущи (A23) полон. Пока контейнер для гущи не будет очищен, прибор не сможет готовить кофе. Прибор может сигнализировать о необходимости опорожнения контейнера и в том случае, когда он еще не заполнен до конца, но прошли 72 часа после первого приготовления. (Чтобы отсчет 72 часов выполнялся правильно, кофемашину ни в коем случае не следует выключать с помощью главного выключателя в поз. 0).

Чтобы выполнить очистку (на включенном приборе):

- Откройте служебную дверцу (A14) на передней части (рис. 22), извлеките поддон для сбора капель (A22) (рис. 23), слейте и очистите его.
- Опорожните и тщательно очистите контейнер для гущи, удалите все имеющиеся на дне отложения. Кисточка из комплекта поставки оснащена шпателем, который подходит для этой операции.

Внимание!

При извлечении поддона для сбора капель **обязательно** опорожняйте и контейнер для кофейной гущи, даже если он почти не заполнен. Если не выполнять такую операцию, то при последующих приготовлениях кофе контейнер для гущи переполнится, что приведет к засорению кофемашины.

13.4 Очистка поддона для сбора капель и решетки поддона

Поддон для сбора капель (A22) снабжен индикатором-оплавком красного цвета (A20) уровня воды (рис. 24). До того, как этот индикатор начнет выступать за подставку для чашек (A19), следует опорожнить поддон и очистить его, в противном случае вода может перелиться и нанести вред машине, опорной поверхности или близлежащей зоне.

Для извлечения поддона для сбора капель:

1. Откройте обслуживающую дверцу (A14) (рис. 22).
2. Извлеките поддон для сбора капель и контейнер для кофейной гущи (A23) (рис. 23).
3. Снимите поддон для сбора капель, решетку поддона (A21), слейте поддон для сбора капель и опорожните контейнер гущи, вымойте все компоненты. Решетку поддона можно мыть в посудомоечной машине.
4. Поставьте на место поддон для сбора капель вместе с решеткой и с контейнером для кофейной гущи.
5. Закройте обслуживающую дверцу.

13.5 Очистка машины изнутри

Опасность электрических поражений!

Перед выполнением любой операции по очистке внутренних частей машины необходимо отключить прибор (см. главу "5. Выключение прибора") и вынуть вилку из электрической розетки. Ни в коем случае не опускайте прибор в воду.

1. Периодически (примерно раз в месяц) проверяйте чистоту кофемашины изнутри (для этого достаточно вынуть поддон для сбора капель (A22)). При необходимости удалите кофейные отложения кисточкой (D5) из комплекта поставки и губкой.
2. Все остатки уберите пылесосом (рис. 25).

13.6 Очистка бачка для воды

1. Периодически (приблизительно раз в месяц) и при каждой смене фильтра для смягчения воды (D4) (если имеется) очищайте бачок для воды (A12) влажной тряпкой с небольшим количеством мягкого моющего средства.
2. Снимите фильтр (D4) (если имеется) и ополосните его под проточной водой.
3. Поставьте на место фильтр (если имеется), наполните бачок свежей водой и установите его на место.
4. (Только для моделей с фильтром смягчения воды) Подайте 100 мл воды для активации фильтра.

13.7 Очистка носиков узла подачи кофе

1. Периодически очищайте носики узла подачи кофе (A17) губкой или тряпкой (рис. 26А).
2. Проверяйте, чтобы отверстия узла подачи кофе не были закупорены. При необходимости удалите кофейные отложения зубочисткой (рис. 26В).

13.8 Очистка воронки для засыпки предварительно молотого кофе

Периодически (примерно один раз в месяц) выполняйте очистку воронки для засыпки молотого кофе (A4). Выполните следующие действия:

1. Откройте крышку (A3).
2. Достаньте воронку (рис. 27) и очистите ее кисточкой (D5).
3. При необходимости очистите воронку горячей водой и моющим средством для посуды или в посудомоечной машине.
4. Установите воронку на место.
5. Закройте крышку.

13.9 Очистка заварочного узла

Необходимо очищать заварочный узел не реже раза в месяц.

Внимание!

Нельзя вынимать заварочный узел, когда прибор включен.

1. Убедитесь в том, что прибор правильно выполнил процедуру отключения (см. "5. Выключение прибора").
2. Откройте обслуживающую дверцу (A14) (рис. 22).
3. Извлеките поддон для сбора капель (A22) и контейнер для кофейной гущи (A23) (рис. 23).
4. Нажмите вовнутрь две красные кнопки отсоединения и одновременно потяните заварочный узел наружу (рис. 28).

Внимание!

ОПОЛАСКИВАТЬ ТОЛЬКО ВОДОЙ.

ЗАПРЕЩЕНЫ МОЮЩИЕ СРЕДСТВА. ЗАПРЕЩЕНА МОЙКА В ПОСУДОМОЕЧНОЙ МАШИНЕ

Очистите заварочный блок без использования моющих средств, чтобы не повредить его.

5. Опустите примерно на 5 минут заварочный узел в воду, затем прополощите его под краном.
6. После очистки вставьте на место заварочный узел, заведя его в опору и на стержень снизу (рис. 29). Потом нажмите на PUSH до щелчка блокировки (рис. 30).

Примечание.

Если заварочный узел вставляется с трудом, необходимо (до установки) придать ему нужный размер, для этого одновременно сильно сожмите снизу и сверху (рис. 31).

7. После ввода блока убедитесь в том, что две красные кнопки вышли наружу (рис. 32).
8. Установите на место поддон для сбора капель и контейнер для гущи.
9. Закройте обслуживающую дверцу.

13.10 Очистка контейнера для молока (D)

После каждого приготовления напитков на основе молока очищайте бачок для молока следующим образом:

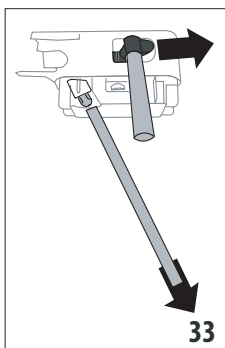

1. Нажмите кнопки отсоединения (E4) и снимите крышку (E1) после подъема (рис. 17).
2. Снимите трубку подачи молока (E3) и трубку всасывания молока (E5) (рис. 33).
3. Убедитесь, что отверстие разъема трубки всасывания (E7) не закупорено (рис. 34).

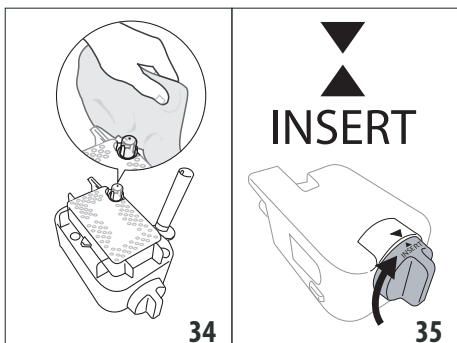

4. Поверните по часовой стрелке рукоятку плотности пены (E2) до положения INSERT (рис. 35) и снимите ее.
5. Тщательно вымойте все компоненты устройства вспенивания молока горячей водой и неагрессивным моющим средством. Все компоненты и контейнер можно мыть в посудомоечной машине в верхней корзине.
6. Обращайте особое внимание, чтобы на выемке и на канале под регулятором (рис. 36) не было остатков молока. При необходимости прочистите канал с помощью зубочистки.

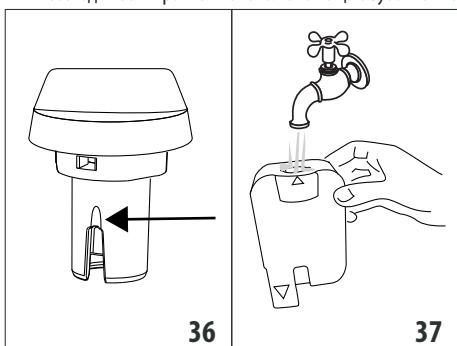

7. Ополосните место расположения рукоятки регулировки плотности пены водопроводной водой (рис. 37), а также отверстие установки устройства вспенивания на машину.
8. Убедитесь также, что трубка всасывания молока и трубка подачи не засорены остатками молока.
9. Установите на место регулятор, совмещая стрелку с надписью INSERT, а также трубку подачи и трубку всасывания молока.
10. Установите крышку на контейнер для молока.

13.11 Очистка форсунки горячей воды

Время от времени очищайте форсунку (A15) губкой, удаляйте отложения с прокладок (рис. 21).

13.12 Очистка узла подачи горячей воды

Время от времени очищайте узел подачи горячей воды (F) во избежание его закупорки.

1. Поместите емкость под узлом подачи горячей воды и слейте немного воды (см. главу "11. Программирование и выбор"). Затем остановите подачу горячей воды нажатием **Stop**.
2. Подождите несколько минут, пока узел подачи горячей воды охладится. Затем снимите его (рис. 10) нажатием кнопки отсоединения (F1). Одной рукой прочно удерживайте узел подачи и другой поверните и снимите съемную крышку (F4) вниз (рис. 38).

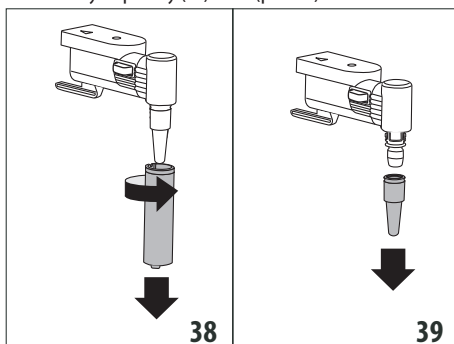

3. Снимите форсунку (F3), потянув ее вниз (рис. 39).
4. Убедитесь, что отверстие форсунки не закупорено. При необходимости очистите его с помощью зубочистки.
5. Тщательно промойте элементы узла подачи губкой и теплой водой.
6. Установите форсунку и съемную крышку на форсунку, протолкнув ее вверх и повернув по часовой стрелке до щелчка блокировки.

14. УДАЛЕНИЕ НАКИПИ

Внимание!

- Перед применением прочитайте инструкции и этикетку средства для удаления накипи на упаковке средства.
- Рекомендуется использовать только средство для удаления накипи компании De'Longhi. Использование неподходящих средств, а также нерегулярное удаление накипи могут вызвать неисправности, на которые не распространяется гарантия производителя.
- Средство для удаления накипи может повредить хрупкие поверхности. Если средство случайно пролито, немедленно высушите его.

Для удаления накипи	
Средство для удаления накипи	Средство для удаления накипи De'Longhi
Емкость	Рекомендованный объем: 2 л
Время	~45 мин

Выполните удаление накипи из машины, когда на дисплее появляется «ТРЕБУЕТСЯ ОЧ-КА ОТ НАКИПИ» «ОК ДЛЯ НАЧАЛА (~45min)»: Если вы хотите сразу приступить к удалению накипи, нажмите **OK** и выполните действия с пункта 3. Чтобы отложить удаление накипи, нажмите **←**: символ **←** на дисплее напоминает, что прибор нуждается в удалении накипи. (Сообщение будет появляться при каждом включении).

Для доступа в меню удаления накипи:

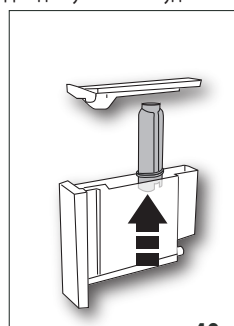

1. Нажмите кнопку «**⚙**» (C6) для входа в меню.
2. Нажмите «УД-НИЕ НАКИПИ» и следуйте указаниям на дисплее.
3. Достаньте бачок для воды (A12), снимите фильтр для воды (D4) (если имеется, рис. 40), слейте бачок для воды. Нажмите **Next**.

4. Залейте в бачок для воды средство для удаления накипи до уровня А (соответствует упаковке на 100 мл), указанного на внутренней стороне бачка. Добавьте воду (один литр) до уровня В (рис. 41), установите бачок на место. Нажмите **Next**.

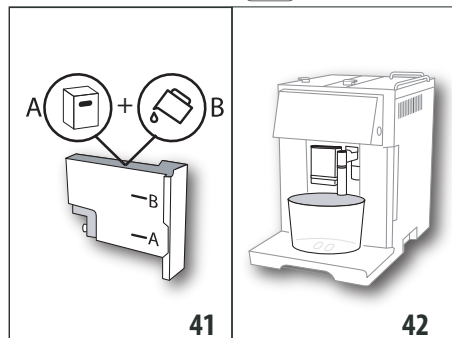

5. Снимите, слейте и установите на место поддон для сбора капель (A22) и контейнер для гущи (A23) (рис. 23). Нажмите **Next**.

6. Поместите пустую емкость под узлом подачи горячей воды (F) и под узлом подачи кофе (A17) минимальным объемом 2 литра (рис. 42).

Внимание! Опасность ожогов

Из узла подачи горячей воды и из узла подачи кофе выходит горячая вода с кислотой. Следите за тем, чтобы на вас не попал такой раствор.

7. Нажмите **OK** для подтверждения заливки раствора для удаления накипи. Запускается программа удаления накипи, раствор для удаления накипи выходит из узла подачи горячей воды и из узла подачи кофе, автоматически выполняется ряд ополаскиваний за определенные промежутки, чтобы удалить остатки накипи изнутри машины.

Через 25 минут прибор остановит удаление накипи.

8. Теперь прибор готов к процессу ополаскивания свежей водой. Опорожните емкость для сбора жидкости для удаления накипи и извлеките бачок для воды, опорожните его, ополосните проточной водой, заполните чистой водой до отметки MAX и установите бачок на место.
9. Поместите пустую емкость, использованную ранее для сбора раствора для удаления накипи, под узел подачи кофе и под узел подачи горячей воды (рис. 42) и нажмите **OK**.
10. Горячая вода сначала выйдет из узла подачи кофе и затем из узла подачи горячей воды.
11. Когда вода в бачке закончилась, слейте емкость, использованную для сбора воды ополаскивания.

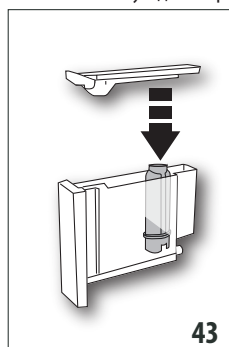

12. (Если был установлен фильтр) Нажмите **Next** и достаньте бачок для воды, установите, если ранее был снят, фильтр смягчения воды (рис. 43).
13. Ополосните и залейте в бачок свежую воду до отметки MAX (рис. 3).
14. Установите на место бачок для воды (рис. 5).

15. Поместите пустую емкость, использованную для сбора раствора удаления накипи, под узел подачи горячей воды (рис. 9) и нажмите **OK**.

16. Горячая вода выйдет из узла подачи горячей воды/пара.

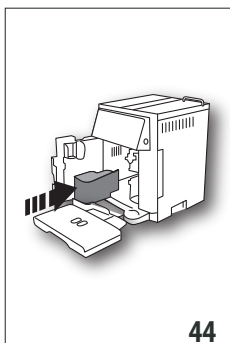

44

17. После завершения второго ополаскивания снимите, слейте и установите на место поддон для сбора капель (A22) и контейнер для гуши (A23) (рис. 22), нажмите **Next >**.
18. Ополаскивание завершено, нажмите **Ok ✓**.
19. Слейте емкость, использованную для сбора воды ополаскивания, достаньте бачок для воды и залейте свежую воду до отметки MAX, установите его на машину.

Операция по удалению накипи завершена.

Примечание.

- Если цикл удаления накипи завершился неправильно (например, из-за отсутствия подачи электроэнергии), рекомендуется повторить цикл.
- Это нормально, что после завершения цикла удаления накипи остается вода в контейнере для кофейной гуши (A23).
- Прибор требует третье ополаскивание, если бачок для воды не заполнен до отметки Max. Это делается для того, чтобы гарантировать отсутствие средства для удаления накипи во внутренних контурах прибора. Перед запуском ополаскивания не забудьте слить поддон для сбора капель.
- Запрос прибором двух циклов удаления накипи за очень короткий промежуток времени следует считать нормальным, это следствие развитой системы контроля, которой оснащена машина.

15. НАСТРОЙКА ЖЕСТКОСТИ ВОДЫ.

Запрос об удалении накипи появляется через определенный период работы, продолжительность которого зависит от жесткости воды.

Прибор имеет заводские настройки на 4-й уровень жесткости воды. По желанию можно запрограммировать прибор на основании фактической жесткости воды в разных регионах. Таким образом увеличивается интервал проведения операции по удалению накипи.

15.1 Измерение жесткости воды

1. Снимите упаковку с индикаторной полоски (D1) из комплекта поставки TOTAL HARDNESS TEST, к ней прилагаются инструкции на английском языке.
2. Полностью погрузите полоску в стакан воды на одну секунду.
3. Достаньте полоску из воды и отряхните ее. Приблизительно через минуту появятся 1, 2, 3 или 4 красных квадратика в зависимости от жесткости воды. Каждый квадратик соответствует одному уровню.

Индикаторная полоска	Жесткость воды
	Уровень 1 = мягкая вода
	Уровень 2 = вода средней жесткости
	Уровень 3 = жесткая вода
	Уровень 4 = очень жесткая вода

15.2 Настройка жесткости воды

1. Перейдите в меню, как указано в параграфе "6.1 Доступ к меню".
2. Нажмите «ЖЕСТКОСТЬ ВОДЫ».
3. Нажмите на нужный уровень (уровень 1 = мягкая вода; уровень 4 = очень жесткая вода).
4. Нажмите **↶** (C3) для возврата на главную страницу.

Теперь кофемашина настроена на новые параметры жесткости воды.

16. ФИЛЬТР ДЛЯ СМЯГЧЕНИЯ ВОДЫ

Некоторые модели оснащены фильтром для смягчения воды (D4). Если в приобретенной вами модели такой фильтр отсутствует, мы рекомендуем приобрести его в сервисных центрах De'Longhi. Процедура правильного использования фильтра приводится в инструкциях далее.

16.1 Установка фильтра

1. Достаньте фильтр (D4) из упаковки. Диск календаря отличается в зависимости от типа фильтра.
2. Перейдите в меню, как указано в параграфе "6.1 Доступ к меню".
3. Нажмите «ВОДНЫЙ ФИЛЬТР».
4. Поверните диск с календарем (рис. 45) так, чтобы появились следующие два месяца использования. Нажмите **Next >**.

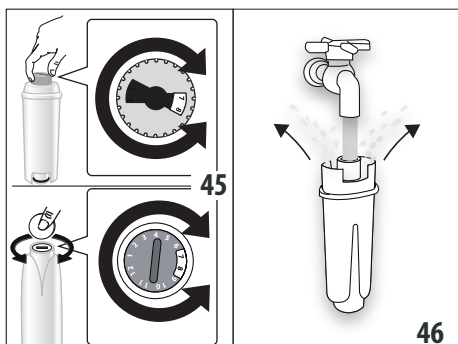

Примечание

Срок действия фильтра составляет два месяца при нормальном использовании прибора. Если прибор простаивает с уже установленным в нем фильтром, максимальный срок равен 3 неделям.

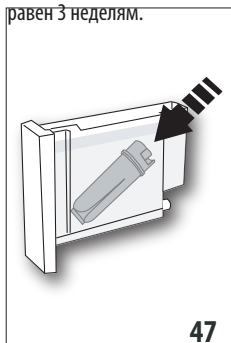

- Чтобы активировать фильтр, необходимо залить водопроводную воду в отверстие фильтра, как указано на рис. 46, чтобы вода выходила из боковых отверстий в течение более одной минуты. Нажмите **Next >**.

- Достаньте бачок (A12) из машины и заполните его водой.
- Вставьте фильтр в бачок с водой и полностью опустите его на десять секунд, наклоняя и слегка нажимая на него для удаления воздушных пузырей (рис. 47). Нажмите **Next >**.
- Вставьте фильтр в специальное гнездо (A13) и нажмите до упора (рис. 48). Нажмите **Next >**.
- Закройте бачок крышкой (A11), установите его на машину.
- Поместите под узлом подачи горячей воды/пара (F) емкость (мин. объем 500 мл) и нажмите **Ok ✓**, подача начнется и прервется автоматически.

Теперь фильтр работает, и можно использовать кофемашину далее.

16.2 Замена фильтра

Замените фильтр (D4), когда на дисплее появится «ЗАМЕНИТЬ ФИЛЬТР, НАЖМИТЕ ОК ДЛЯ НАЧАЛА»: Если вы хотите выполнить замену сразу, нажмите **Ok ✓** и выполните следующее:

- Достаньте бачок для воды (A12) и отработанный фильтр
- Достаньте новый фильтр из упаковки, активируйте и поместите фильтр так, как указано в пунктах от 4 до 9 предыдущего параграфа.
- Перейдите в меню, как указано в параграфе "6.1 Доступ к меню".
- Нажмите «ВОДНЫЙ ФИЛЬТР».
- Нажимайте стрелки перехода до появления «Замените фильтр», нажмите **Ok ✓**.
- Нажмите **Ok ✓** для подтверждения.
- Поместите под узлом подачи горячей воды/пара (F) емкость (мин. объем 500 мл), нажмите **Ok ✓** (рис. 8) для запуска подачи.
- После завершения подачи прибор автоматически вернется в режим готовности к использованию.

Теперь новый фильтр работает, и можно использовать кофемашину далее.

Примечание.

- Если вы хотите отложить замену, нажмите **↔**, символ  на дисплее напоминает о необходимости заменить фильтр. Чтобы выполнить замену, войдите в меню и выполните указанное выше.
- Через два месяца использования (см. отметки в календаре) или в случае простоя прибора на протяжении 3 недель необходимо заменить фильтр даже в том случае, если машина еще не подала сигнал о замене.

16.3 Удаление фильтра

Если вы желаете использовать прибор без фильтра (D4), необходимо его снять и сообщить о его удалении. Выполните следующие действия:

- Достаньте бачок (A12) и отработанный фильтр.
- Перейдите в меню, как указано в параграфе "6.1 Доступ к меню".
- Нажмите «ВОДНЫЙ ФИЛЬТР».
- Нажмите переключатель, соответствующий «Снимите фильтр воды».
- Нажмите **Ok ✓** для подтверждения (или **↔** для возврата к предыдущему окну).
- Когда появится подтверждение о снятии фильтра, нажмите **Ok ✓** для возврата на главную страницу.

Примечание.

Через два месяца использования (см. отметки в календаре) или в случае простоя прибора на протяжении 3 недель необходимо снять/заменить фильтр даже в том случае, если машина еще не подала сигнал.

17. ТЕХНИЧЕСКИЕ ДАННЫЕ





Напряжение:	220-240 В~ 50/60 Гц макс. 10 А
Поглощенная мощность:	1350 Вт
Давление:	1,5 мПа (15 бар)
Макс. емкость бачка для воды:	1,4 л
Размеры LxPxH:	280x425x400 мм
Длина шнура:	1450 мм
Вес: 13,1 кг	
Макс. емкость контейнера для зерен:	250 г

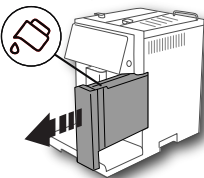
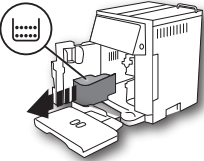
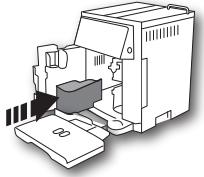

17.1 Рекомендации по экономии энергии

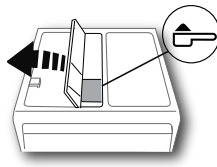
- Чтобы снизить энергопотребление после подачи одного или нескольких напитков, снимите контейнер (E) или аксессуары.
- Задайте автовыключение через 15 минут (см. параграф «6.4 Общие положения»).
- Подключите режим экономии энергии (см. параграф «6.4 Общие положения»).
- Когда кофемашина этого требует, выполняйте цикл удаления накипи (см. главу «13. Удаление накипи»).

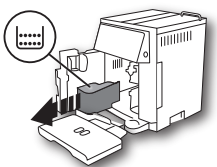
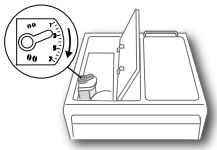



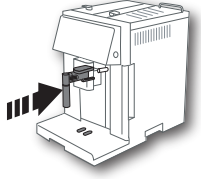
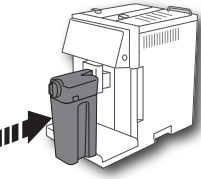
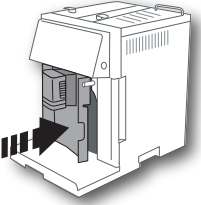
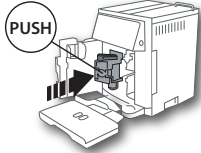



18. СООБЩЕНИЯ НА ДИСПЛЕЕ

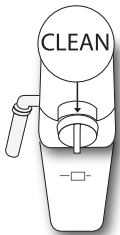

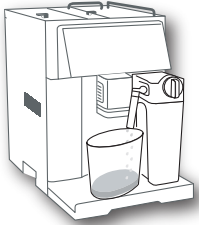

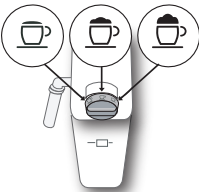



ВЫВЕДЕННОЕ СООБЩЕНИЕ	ВОЗМОЖНАЯ ПРИЧИНА	РЕШЕНИЕ
Залейте воду 	Недостаточно воды в бачке (A12).	Заполните бачок водой и (или) правильно вставьте его, нажимая до щелчка блокировки (рис. 3).
	Неправильно установлен бачок (A12).	Правильно установите бачок и нажмите на него до упора (рис. 5).
Очистите контейнер для гущи 	Контейнер для кофейной гущи (A23) переполнен.	Опорожните контейнер для кофейной гущи и поддон для сбора капель (A22), очистите их и установите на место. Важно! Во время извлечения поддона для сбора капель обязательно опорожняйте контейнер для кофейной гущи, даже если он не полон. Если не выполнять такую операцию, то при последующих приготовлениях кофе контейнер для гущи переполнится, что приведет к засорению кофемашины.
Вставьте контейнер для гущи 	После очистки не был установлен контейнер для кофейной гущи (A23).	Снимите поддон для сбора капель (A22) и установите контейнер для кофейной гущи.
→		

ВЫВЕДЕННОЕ СООБЩЕНИЕ	ВОЗМОЖНАЯ ПРИЧИНА	РЕШЕНИЕ
<p>Засыпьте молотый кофе ESC для отмены</p> 	<p>Была выбрана функция «молотый кофе», но в воронку (A4) не был засыпан предварительно молотый кофе.</p> <p>Запрос кофе LONG из предварительно молотого кофе.</p>	<p>Засыпьте предварительно молотый кофе в воронку или отмените функцию.</p> <p>Засыпьте в воронку (A4) мерный стаканчик предварительно молотого кофе и нажмите  (B4) для продолжения и завершения приготовления.</p>
<p>Наполните контейнер для зерен ESC для отмены</p> 	<p>Закончился кофе в зернах.</p> <p>Засорена воронка для предварительно молотого кофе (A4).</p>	<p>Заполните контейнер (A4) зернами (рис. 10).</p> <p>Опорожните воронку с помощью кисточки (D5), как описано в пар. «12.8 Очистка воронки для засыпки предварительно молотого кофе».</p>
<p>Слишком мел. помол. Отрегул. кофемолку ESC для отмены</p> 	<p>Слишком мелкий помол, кофе выходит медленно или не выходит вообще.</p> <p>Если имеется фильтр смягчения воды (D4), образование воздушного пузыря в системе может блокировать подачу.</p>	<p>Повторите подачу кофе и поверните рукоятку регулировки степени помола (A8 - рис. 13) на одно деление в сторону цифры 7 по часовой стрелке, когда кофемолка находится в работе. Если после приготовления 2 чашек подача будет по-прежнему слишком слабой, повторите регулировку, поворачивая ручку еще на одно деление (см. пар. "7.5 Регулировка кофемолки"). Если проблема не решена, убедитесь, что бачок для воды (A12) вставлен до упора.</p> <p>Вставьте узел подачи горячей воды (F) в машину и подавайте немного воды, пока не пойдет ровная струя.</p>
<p>Уменьш. кол-во кофе ESC для отмены</p>	<p>Было использовано слишком большое количество кофе.</p>	<p>Выберите более легкий вкус нажатием  (C4) или уменьшите количество предварительно молотого кофе.</p>
→		

ВЫВЕДЕННОЕ СООБЩЕНИЕ	ВОЗМОЖНАЯ ПРИЧИНА	РЕШЕНИЕ
<p>Вставьте узел подачи воды</p> 	<p>Узел подачи воды (F) не установлен либо плохо вставлен.</p>	<p>Установите блок подачи воды до упора.</p>
<p>Вставьте контейнер для молока</p> 	<p>Неправильно установлен контейнер для молока (E).</p>	<p>Установите контейнер для молока до упора.</p>
<p>Закройте дверцу</p> 	<p>Открыта обслуживающая дверца (A14).</p>	<p>Закройте обслуживающую дверцу.</p>
<p>Вставьте заварочный узел</p> 	<p>После очистки не был установлен на место заварочный узел.</p>	<p>Вставьте заварочный узел, как описано в пар. "13.9 Очистка заварочного узла"</p>
<p>ГИДРОСИСТЕМА ПУСТА НАЖМИТЕ ОК ДЛЯ НАЧАЛА</p> 	<p>Гидросистема пуста.</p>	<p>Нажмите  и слейте воду из узла подачи (F). Если проблема не решена, убедитесь, что бачок для воды (A12) вставлен до упора.</p>



ВЫВЕДЕННОЕ СООБЩЕНИЕ	ВОЗМОЖНАЯ ПРИЧИНА	РЕШЕНИЕ
<p>УСТАНОВИТЕ РЕГУЛЯТОР НА CLEAN</p>  <p> для отмены</p>	<p>Только что была выполнена подача молока, поэтому необходимо очистить внутренние каналы контейнера для молока (D).</p>	<p>Поверните ручку регулировки пены (E2) в положение CLEAN.</p>
<p>НАЖМИТЕ ОК ДЛЯ ОЧИСТКИ ИЛИ ПОВЕРНИТЕ РЕГУЛЯТОР</p> 	<p>Контейнер для молока (E) был вставлен, когда регулятор пены (E2) находился в положении CLEAN.</p>	<p>Чтобы выполнить функцию CLEAN, нажмите  или поверните регулятор пены в другое положение.</p>
<p>ПОВЕРНИТЕ РЕГУЛЯТОР ПЛОТНОСТИ ПЕНЫ</p> 	<p>Попытка начать приготовление молочного напитка, когда регулятор плотности пены находится в положении CLEAN</p>	<p>Поверните регулятор плотности пены в другое положение</p>
<p>Удалить накипь</p>  <p> для отмены  для замены (~45 минут)</p>	<p>Указывает, что необходимо удалить накипь из машины.</p>	<p>Необходимо как можно быстрее выполнить программу по удалению накипи, описанную в гл."16. Фильтр для смягчения воды".</p>
→		

ВЫВЕДЕННОЕ СООБЩЕНИЕ	ВОЗМОЖНАЯ ПРИЧИНА	РЕШЕНИЕ
Замените фильтр   для отмены  для замены	Фильтр для смягчения воды (D4) отработан.	Замените фильтр или снимите его согласно инструкциям из гл. "16. Фильтр для смягчения воды".
Общее предупрежд. 	Прибор внутри слишком загрязнен.	Тщательно очистите прибор, как описано в гл. "13. Очистка". Если после очистки сообщение продолжает отображаться, обратитесь в центр технической поддержки.
	Напоминает о необходимости выполнить очистку внутренних каналов контейнера для молока (С).	Поверните регулятор плотности пены (E2) в положение CLEAN (рис. 20).
	Напоминает, что фильтр смягчения воды (D4) отработан, и необходимо выполнить его замену или удаление.	Замените фильтр или снимите его согласно инструкциям из гл. "16. Фильтр для смягчения воды".
	Напоминает о необходимости удаления накипи из машины.	Необходимо как можно быстрее выполнить программу по удалению накипи, описанную в гл. "14. Удаление накипи". Запрос прибором двух циклов удаления накипи за очень короткий промежуток времени следует считать нормальным, это следствие развитой системы контроля, которой оснащена машина.
	Включен режим экономии энергии.	Чтобы отключить функцию энергосбережения, выполните инструкции из пар. "(6.8)

19. УСТРАНЕНИЕ НЕИСПРАВНОСТЕЙ

Ниже перечислены некоторые возможные неисправности.

Если проблема не может быть устранена описанным образом, необходимо обратиться в центр технической поддержки.

НЕИСПРАВНОСТЬ	ВОЗМОЖНАЯ ПРИЧИНА	РЕШЕНИЕ
Кофе не горячий.	Чашки не были предварительно нагреты.	Подогрейте чашки путем их ополаскивания горячей водой (примечание: можно использовать функцию горячей воды).
	Внутренняя система машины охладилась, так как после последнего приготовления кофе прошло более 2–3 минут.	Перед приготовлением кофе нагрейте внутреннюю систему с помощью ополаскивания (см. пар. «6.1 Ополаскивание»).
	Задана слишком низкая температура кофе.	Установите в меню более высокую температуру (см. пар. «6.4 Generale», «Настройка температуры»).
		→

НЕИСПРАВНОСТЬ	ВОЗМОЖНАЯ ПРИЧИНА	РЕШЕНИЕ
Кофе недостаточно крепкий или мало пенки.	Слишком крупный помол кофе.	Поверните ручку регулировки степени помола (A8) на одно деление в сторону цифры 1 против часовой стрелки во время работы кофемолки (рис. 13). Изменяйте регулировку по одной отметке за раз до получения желаемой подачи. Результат заметен только после приготовления 2 порций кофе (см. пар. «7.5 Регулировка кофемолки»).
	Не подходит тип кофе.	Используйте тип кофе для кофемашин эспрессо.
Кофе выходит слишком медленно или по каплям.	Слишком мелкий помол кофе.	Поверните ручку регулировки степени помола (A8) на одно деление в сторону цифры 7 по часовой стрелке во время работы кофемолки (рис. 13). Изменяйте регулировку по одной отметке за раз до получения желаемой подачи. Результат заметен только после приготовления 2 порций кофе (см. пар. «7.5 Регулировка кофемолки»).
Кофе LONG имеет слишком много пенки	Слишком мелкий помол кофе.	Поверните рукоятку регулировки степени помола (A8) на одно деление в сторону цифры 7 по часовой стрелке во время работы кофемолки (рис. 13). Изменяйте регулировку по одной отметке за раз до получения желаемой подачи. Результат заметен только после приготовления 2 порций кофе.
	Выбрано приготовление из предварительно молотого кофе, но не засыпали мерный стаканчик кофе в воронку (A4).	Повторите приготовление с начала согласно инструкциям из пар. "7.4 Приготовление кофе из предварительно молотого кофе".
	Воронка (A4) закупорена.	Достаньте и тщательно очистите воронку, как указано в пар. "13.8 Очистка воронки для засыпки предварительно молотого кофе".
Прибор не подает кофе.	Прибор обнаружил загрязнения внутри, на дисплее выведено сообщение «Пожалуйста, ждите».	Подождите, пока прибор не придет в режим готовности, а затем вновь выберите желаемый напиток. Если проблема не устранена, обратитесь в сервисный центр.
Кофе не выходит из одного или обоих носиков узла подачи.	Носики узла подачи кофе (A16) закупорены..	Очистите носики при помощи зубочистки (рис. 26B).
Прибор не включается	Штепсель не включен в розетку.	Подключите штепсель в розетку (рис. 1).
	Главный выключатель (A9) не нажат.	Переведите главный выключатель в положение I (рис. 2).
		→

НЕИСПРАВНОСТЬ	ВОЗМОЖНАЯ ПРИЧИНА	РЕШЕНИЕ
Заварочный узел нельзя снять	Выключение не было выполнено правильно	Выполните выключение нажатием кнопки  (A7) (рис. 9) (см. гл. "5. Выключение прибора").
После завершения удаления накипи прибор требует третье ополаскивание	В процессе двух циклов ополаскивания бачок (A12) не был наполнен до отметки MAX.	Во избежание перелива воды слейте сначала поддон для сбора капель (A22), затем выполните запрос прибора.
Молоко не вытекает из трубки подачи молока (E3)	Крышка (E1) контейнера для молока загрязнена	Очистите крышку контейнера для молока, как описано в пар. "13.10 Очистка контейнера для молока (D)".
	Убедитесь, что трубка всасывания молока (E5) прочно вставлена на свое место на дне крышки контейнера для молока (рис. 17).	Заведите трубку всасывания до упора
Молоко выходит из трубки подачи (E3) крупными пузырями или брызгами или недостаточно вспенивается	Молоко недостаточно холодное или не обезжиренное или не частично обезжиренное.	Используйте полностью обезжиренное или частично обезжиренное молоко прохладной температуры (около 5°C). Если желаемый результат не достигнут, попробуйте молоко другой марки.
	Плохо настроен регулятор плотности пены (E2).	Настройте согласно указаниям пар. "9.2 Регулировка количества молочной пены".
	Крышка (E1) или регулятор плотности пены (E2) контейнера для молока или разъем трубки всасывания (E7) загрязнены	Очистите крышку, регулятор контейнера для молока и разъем трубки всасывания, как указано в пар. "13.10 Очистка контейнера для молока (D)".
	Форсунка горячей воды (A15) загрязнена	Очистите форсунку, как описано в пар. "13.11 Очистка форсунки горячей воды".
Машина не в работе, но издает шум или небольшие выбросы пара	Кофемашина готова к работе или была недавно выключена, при этом некоторые капли конденсата падают в еще горячее устройство пара.	Это явление является частью нормальной работы прибора. Чтобы уменьшить проявления, опорожните поддон для сбора капель.

МАЗМҰНЫ

1. КІРІСПЕ	206	8. COFFEE POT (КОФЕ ШӘЙНЕГІ).....	213
1.1 Жақшадағы әріптер.....	206	9. КАППУЧИНО ЖӘНЕ СҮТ НЕГІЗІНДЕГІ	
1.2 Ақаулықтарды жою және жөндеу ...	206	СУСЫНДАРДЫ ЖАСАУ.....	214
2. СИПАТТАМА	206	9.1 Сүт ыдысын толтыру және бекіту ...	214
2.1 Құрылғының сипаттамасы	206	9.2 Көпіршік мөлшерін реттеу	214
2.2 Басты беттің сипаттамасы (негізгі экран) (2-бет - B).....	206	9.3 Каппучино және сүт негізіндегі сусындарды автоматты түрде жасау	215
2.3 Сенсорлы экранның сипаттамасы (2-бет - C).....	206	9.4 Сүт ыдысын әрбір пайдаланған соң тазалау	215
2.4 Қосымша құралдардың сипаттамасы.....	207	10. ЫСТЫҚ СУ ҚҰЮ.....	215
2.5 Сүт ыдысының сипаттамасы	207	11. БАҒДАРЛАМАЛАУ ЖӘНЕ ТАҢДАУ ...	216
2.6 Ыстық су шүмегінің сипаттамасы...	207	12. ӨЗ ПАЙДАЛАНУШЫ ПРОФИЛЬҢІЗДІ ЕСТЕ САҚТАУ	216
3. ҚҰРЫЛҒЫ ПАРАМЕТРЛЕРІН ОРНАТУ	207	13. ТАЗАЛАУ	216
4. ҚҰРЫЛҒЫНЫ ИСКЕ ҚОСУ	208	13.1 Құрылғыны тазалау	216
5. ҚҰРЫЛҒЫНЫ ӨШІРУ.....	208	13.2 Ішкі айналымды тазалау	217
6. МӘЗІР ПАРАМЕТРЛЕРІ	208	13.3 Тартылған кофе ыдысын тазалау ...	217
6.1 Параметрлерді реттеу мәзіріне кіру	208	13.4 Тамшы науасын және тамшы науасының торын тазалау.....	217
6.2 Мәзірден шығу.....	208	13.5 Құрылғының ішкі бетін тазалау	217
6.3 Шаю	208	13.6 Су ыдысын тазалау	218
6.4 Қақ тазалау	209	13.7 Кофе шүмектерін тазалау	218
6.5 Су сүзгісі	209	13.8 Тартылған кофе воронкасын тазалау.....	218
6.6 Сусын параметрлері	209	13.9 Демдеуішті тазалау	218
6.7 Автоматты өшу (күту режимі) ..	209	13.10 Сүт ыдысын (D) тазалау.....	218
6.8 Қуат үнемдеу	209	13.11	219
6.9 Кофе температурасы	209	13.12	219
6.10 Су қаттылығы	210	14. ҚАҚ ТАЗАЛАУ	220
6.11 Тілді орнату	210	15. СУ ҚАТТЫЛЫҒЫН ОРНАТУ	221
6.12 Сигнал	210	15.1 Су қаттылығын өлшеу.....	221
6.13 Әдепкі мәндер	210	15.2 Су қаттылығын орнату.....	222
6.14 Статистика	210	16. СУ ЖҰМСАРТҚЫШ СҮЗГІ.....	222
6.15 Профильді реттеу	210	16.1 Сүзгіні орнату.....	222
6.16 Айналымды босату.....	210	16.2 Сүзгінің ауыстыру	222
7. КОФЕ ЖАСАУ.....	211	16.3 Сүзгіні шығару	223
7.1 Уақытша өзгеретін кофе дәмі....	211	17. ТЕХНИКАЛЫҚ ДЕРЕКТЕР	223
7.2 Кофе мөлшерін таңдау.....	211	17.1 Қуат үнемдеу жолдары туралы кеңестер	223
7.3 Кофе дәндерінен кофе жасау	211	18. КӨРСЕТИЛЕТІН ХАБАРЛАР	224
7.4 Кофені тартылған кофеден жасау... ..	212	19. АҚАУЛЫҚТАРДЫ ЖОЮ	229
7.5 Кофе тартқышты реттеу.....	213		
7.6 Ыстығырақ кофе алу туралы кеңестер.....	213		

Құрылғыны пайдаланбас бұрын әрқашан қауіпсіздік ережелерін оқып алыңыз.

1. КІРІСПЕ

Осы дәннен эспрессо және капучино жасау құрылғысын таңдағаныңызға рахмет.

Жаңа құрылғыңызды рахатыңызға пайдаланасыз деп үміттенеміз. Осы пайдалану нұсқаулығын оқып шығуға бірнеше минут бөліңіз. Бұл барлық қауіп-қатерлер мен құрылғының зақымдануының алдын алады.

1.1 Жақшадағы әріптер

Жақша ішіндегі әріптер 2-3-беттердегі "Құрылғы сипаттамасы" бөліміндегі шартты белгілерге сілтейді.

1.2 Ақаулықтарды жою және жөндеу

Проблемалар болған жағдайда, алдымен оларды келесі бөлімдерде көрсетілген ақпаратты оқу арқылы шешіп көріңіз: "18. Көрсетілетін хабарлар" және "19. Ақаулықтарды жою"

Егер проблема осылай шешілмесе және қосымша ақпарат талап етсеңіз, "Тұтынушыларды қолдау қызметі" қосымша парағында берілген нөмірге қоңырау шалу арқылы тұтынушыны қолдау қызметімен хабарласыңыз.

Егер еліңіз берілген елдер тізімінен табылмаса, кепілдікте берілген нөмірге қоңырау шалыңыз. Егер жөндеу қажет болса, De'Longhi тұтынушыны қолдау қызметтерімен ғана хабарласыңыз. Мекенжайлар құрылғымен бірге берілген кепілдік куәлігінде берілген.

2. СИПАТТАМА

2.1 Құрылғының сипаттамасы

(3-бет, А)

- A1. Дән ыдысы
- A2. Дәндер ыдысының қақпағы
- A3. Воронка қақпағы мен өлшеуіш салынатын орын
- A4. Алдын ала ұнтақталған кофе воронкасы (алынбалы)
- A5. Өлшеу бөлігі
- A6. Кесе текшесі (кесе жылытқыш "Қуат үнемдеу" режимі ажыратылғанда белсенді болады)
- A7. ON/STANDBY (Қосу/Күту режимі) түймесі
- A8. Тартуды реттеу дөңгелегі







A9. Негізгі қосқыш (құрылғының артында)

- A10. Қуат сымы
- A11. Су ыдысының қақпағы
- A12. Су ыдысы
- A13. Су жұмсартқыш сүзгі бөлімі
- A14. Қызметтік қақпақ (ыдыс пен демдеуіш аймағына қол жеткізуге арналған)
- A15. Ыстық суды жалғау қондырмасы
- A16. Демдеуіш (қызметтік қақпақ ашық болған кезде қолжетімді)
- A17. Кофе шүмектері (биіктігі реттеледі)
- A18. Кофе бағыттағыш (қызметтік қақпақпен жабылған бөлімде)
- A19. Кесе науасы
- A20. Тамшы науасындағы су деңгейінің көрсеткіші
- A21. Науа торы
- A22. Тамшы науасы
- A23. Тартылған кофе ыдысы

2.2 Басты беттің сипаттамасы (негізгі экран) (2-бет - B)

- B1. Қақ тазалау қажет екенін көрсететін дабыл
- B2. Сүт ыдысын тазалау қажет екенін көрсететін дабыл
- B3. Сүзгіні ауыстыру қажет екенін көрсететін дабыл
- B4. Қуат үнемдеу режимінің іске қосылғанын көрсететін белгі
- B5. Таңдалған дәм
- B6. Тікелей таңдалатын сусындар
- B7. Жылжыту көрсеткісі
- B8. Таңдалған мөлшер

2.3 Сенсорлы экранның сипаттамасы (2-бет - C)

- C1.   : сусын мөлшерін таңдау
- C2.  : профиль таңдау
- C3.  : таңдалған функциядан шығып, бас мәзірге оралу үшін басыңыз
- C4.  : сусын дәмін таңдау
- C5.  : сусынды реттеу мәзірі. "1. Сусындарды реттеу" бөлімін қараңыз.
- C6.  : құрылғы параметрлерінің мәзірі

Ескеріңіз:

Бұл белгішені белсендіру үшін жай ғана түрту жеткілікті.

2.4 Қосымша құралдардың сипаттамасы

(2-бет - D)

- D1. "Жалпы қаттылықты тексеру" көрсеткіші қағазы
- D2. Тартылған кофе өлшеуіші
- D3. Қақ тазартқыш
- D4. Су жұмсартқыш сүзгі (бар болса)
- D5. Тазалау щеткасы
- D6. Шәйнек

2.5 Сүт ыдысының сипаттамасы

(2-бет - E)

- E1. Сүт көпіртікші бар қақпақ
- E2. Көпіршікті реттеу және CLEAN (Тазалау) дөңгелегі
- E3. Көпіршітілген сүт шүмегі
- E4. Қақпақты босату түймелері
- E5. Сүт сору түтігі
- E6. Сүт ыдысы
- E7. Сүтті ішке тарту түтігі (қақпақ астында)

2.6 Ыстық су шүмегінің сипаттамасы

(2-бет - F)



- F1. Босату түймесі
- F2. Шүмек
- F3. Ыстық суды жалғау қондырмасы
- F4. Алынбалы қақпақ

3. ҚҰРЫЛҒЫ ПАРАМЕТРЛЕРІН ОРНАТУ

Ескеріңіз:

- Құрылғыны алғаш пайдаланған кезде, сумен немесе сүтпен байланыста болатын барлық алынбалы керек-жарақтарды ыстық сумен шайыңыз.
- Құрылғыны бірінші рет пайдаланған кезде, су айналу жүйесі бос болады және құрылғы өте шулы болуы мүмкін. Су айналу жүйесі толған соң шу азаяды.
- Құрылғыны зауытта тексерген кезде кофе пайдаланылды, сондықтан, кофе тартқышта кофе іздері қалса, бұл – қалыпты нәрсе. Дегенмен, бұл құрылғының жаңа екеніне кепілдік беріледі.





1. Құрылғыны розеткаға қосыңыз (1-сурет) және құрылғының артындағы негізгі қосқыштың (A9) іске қосылғанын тексеріңіз (2-сурет);

2. "SELECT LANGUAGE" (Тіл таңдау): Дисплейде қалаған тіл көрінгенше  немесе  (B7) жылжу көрсеткісін басып, қажет тілдің жанындағы жалауды басыңыз.

Құрылғы дисплейінде көрсетілген мына нұсқауларды орындаңыз:

3. Су ыдысын алыңыз (A12) (3-сурет), MAX сызығына (ыдыста белгіленген) дейін таза су құйыңыз (4-сурет), сосын ыдысты құрылғыға қайта салыңыз (5-сурет);
4. Түтік қондырмасына (A15) (6-сурет) ыстық су шүмегінің (F) енгізілгеніне көз жеткізіп, ішінде кемінде 600 мл суы бар ыдысты шүмектің астына орналастырыңыз (7-сурет);
5. Растау үшін  түймесін басыңыз. Бұл құрылғы суды шүмектен автоматты түрде ағызады және тоқтатады (8-сур.).

Енді сүт айналымын келесідей шайыңыз:

6.  түймесін (A7) (9-сурет) басу арқылы құрылғыны қайта іске қосыңыз. Құрылғы кедергі жасауға болмайтын алдын ала қыздыру және шаю циклін автоматты түрде орындайды;
7. Сүт ыдысын (E6) сумен MAX деңгейіне дейін толтырыңыз;
8. Қақпақты (E1) ыдысқа қайта орналастырыңыз;
9. Бар болса, шығару түймесін (F1) басу арқылы ыстық су шүмегін шығарып алыңыз (18-сур.);
10. Ыдысты түтік қондырмасына енгізіп, жеткен жеріне дейін итеріңіз (19-сурет). Құрылғы дыбысты сигнал шығарады (жабдықталған болса);
11. Көбікті реттеу дөңгелегін (E2)  (көбіксіз) күйіне бұраңыз;
12. Сыйымдылығы кемінде 600 мл болатын ыдысты сүт шүмегінің (E3) астына қойыңыз;
13. Енді "Ыстық сүтті" қатарынан үш рет құйыңыз:
 -  Немесе  (B7) таңдау көрсеткілерін "Hot milk" (Ыстық сүт) жазуы көрінгенше басып, дисплейден тікелей таңдаңыз;

Ескеріңіз:

Сүт ыдысын тазалау керектігі туралы хабарды болдырмау үшін әрбір құюдан кейін  (C3) түймесін басыңыз.

14. Сүт ыдысын шығарыңыз.

Кофе жасау құрылғысы енді әдеттегідей пайдалануға дайын.

Ескеріңіз:

- Құрылғыны бірінші рет пайдаланған кезде, ол қанағаттанарлық нәтижені 4 - 5 эспрессо кофесін жасағаннан кейін береді.
- Құрылғының тиімділігін жақсарту үшін, біз "16. Су жұмсартқыш сүзгі" бөлімінде сипатталғандай, су жұмсартқыш сүзгіні (D4) орнатуды ұсынамыз. Егер сіздегі үлгі сүзгімен келмесе, оны De'Longhi тұтынушыларды қолдау орталығынан талап ете аласыз.

4. ҚҰРЫЛҒЫНЫ ІСКЕ ҚОСУ

Ескеріңіз:

Құрылғыны іске қоспас бұрын, құрылғының артындағы негізгі қосқыштың (A9) қосылғанын тексеріңіз (2-сурет).

Құрылғы іске қосылған сайын, ол кедергі жасауға болмайтын алдын ала қыздыру және шаю циклін автоматты түрде орындайды. Құрылғы тек осы цикл аяқталған соң ғана пайдалануға дайын болады.

Күйіп қалу қаупі бар!

Шаю барысында кофе шүмектерінен (A17) шамалы су шығады және төмендегі тамшы науасына (A22) жиналады. Су шашырандыларынан абай болыңыз.

- Құрылғыны іске қосу үшін (A7) түймесін  (9-сурет) басыңыз.
- Құрылғы қызған соң шаю циклін автоматты түрде орындайды. Ыстық су айналымының әсерінен су қайнату бөлігімен қоса, бұл ішкі ағын түтіктерін де қыздырады.

Негізгі экран пайда болған кезде құрылғы пайдалануға дайын болады.

5. ҚҰРЫЛҒЫНЫ ӨШІРУ

Құрылғы кофе жасау үшін пайдаланылғаннан кейін кез келген уақытта ол автоматты шаю процесін орындайды.

1. Құрылғыны өшіру үшін  түймесін (A7) (9-сурет) басыңыз.

2. Егер құрылғыда шаю функциясы болса, ол шаю циклін орындап барып өшеді (күту режиміне өтеді).

Ескеріңіз:

Құрылғыны біраз уақыт бойы пайдаланбайтын босаңыз, розеткадан ажыратыңыз:



1. алдымен құрылғыны  түймесін (A7) (9-сурет) басу арқылы өшіріңіз;
2. Құрылғының артындағы негізгі қосқышты (A9) (2-сурет) 0 күйіне қарай басыңыз.

Маңызды!

Құрылғы іске қосулы болған кезде негізгі қосқышты ешқашан баспаңыз.

6. МӘЗІР ПАРАМЕТРЛЕРІ

6.1 Параметрлерді реттеу мәзіріне кіру

1. Мәзірге кіру үшін  түймесін (C6) басыңыз;
2.  немесе  көрсеткілерін басу арқылы (B7) қажетті тармақ көрінгенше мәзір тармақтары бойымен жылжыңыз;
3. Таңдағыңыз келген мәзір тармағын басыңыз.

6.2 Мәзірден шығу

Түзетулер жасалған кезде, басты бетке оралғанша  (C3) түймесін басыңыз.

6.3 Шаю

Бұл функцияны кофе шүмектерінен (A17) және ыстық су шүмегінен (F), енгізілген болса, ыстық су ағызу үшін пайдаланыңыз, құрылғының ішкі айналымын тазалау және қыздыру үшін пайдаланыңыз.

1. Ыстық су және кофе шүмегінің (8-сурет) астына ең аз сыйымдылығы 100 мл болатын ыдысты қойыңыз.
2. "RINSING" (Шаю) тармағы таңдалған соң бірнеше секундтан соң, алдымен ыстық су кофе шүмектерінен, сосын ыстық су шүмегінен (егер енгізілген болса) ағады, ол құрылғының ішкі жолдарын тазалайды және қыздырады (7-сурет).
3. Шаюды тоқтату үшін,  түймесін басыңыз немесе шаюдың автоматты түрде тоқтағанын күтіңіз.

Ескеріңіз!

- Егер құрылғы 3-4 күн бойы пайдаланылмаған болса, қайта іске

қосқан кезде оны пайдаланбас бұрын 2/3 рет шаюды қатаң ұсынамыз;

- Қақ тазалап болған соң, тартылған кофе ыдысында (A23) судың болуы – қалыпты жағдай.

6.4 Қақ тазалау

Қақты тазалау үшін орындалатын әрекеттерді "14. Қақ тазалау" бөлімінен көріңіз.

6.5 Су сүзгісі







Сүзгіні (D4) орнату әдісі туралы нұсқауларды "16. Су жұмсартқыш сүзгі" бөлімінен көріңіз.

6.6 Сусын параметрлері

Бұл бөлімде реттелетін параметрлер туралы оқи аласыз және қаласаңыз, әрбір сусын мен әрбір профиль үшін әдепкі мәндерді қалпына келтіре аласыз.

1. Параметрлер мәзіріне кірген соң, "DRINK SETTINGS" (Сусын параметрлері) түймесін басыңыз. Алғашқы сусынға арналған мәндер дисплейде көрсетіледі;
2. Мәндер тікелей жолақтарда көрсетіледі.

Әдепкі мән  белгісімен көрсетіледі, ал ағымдағы мән тік жолақтың қатты бөлігімен бөлектеледі;

3. Параметрлер мәзіріне оралу үшін,  түймесін басыңыз. Жылжу және сусындарды көру үшін  немесе  (B7) жылжу көрсеткісін басыңыз;
4. Көрсетілген сусындарға арналған әдепкі мәндерді қайта орнату үшін,  түймесін басыңыз;
5. Қайта орнатуды растау үшін  түймесін (бас тарту үшін  түймесін) басыңыз;
6.  түймесін басыңыз.

Сусын әдепкі мәндерге қайта орнатылды. Басқа сусындарды жасауға көшіңіз немесе  түймесін екі рет басу арқылы басты бетке өтіңіз.



Ескеріңіз!

Басқа профильдегі сусындарды өзгерту үшін басты бетке өтіп, қажетті профильді таңдаңыз да, осы іс ретін қайталаңыз.

6.7 Автоматты өшу (күту режимі)

Автоматты түрде өшіру уақытын құрылғы 15 не 30 минуттан немесе 1, 2 немесе 3 сағаттан кейін өшірілетін етіп өзгертуге болады.

Автоматты түрде өшіру функциясын бағдарламалау үшін, мына әрекеттерді орындаңыз:

1. "AUTO-OFF" (Автоматты өшіру) түймесін басыңыз;
 2.  (көбейту) немесе  (азайту) таңдау көрсеткілерін басу арқылы қажетті уақыт аралықтарын таңдаңыз;
 3. Растау үшін  түймесін басыңыз.
- Автоматты түрде өшіру енді бағдарламаланды.

6.8 Қуат үнемдеу

Бұл функцияны қуат үнемдеу мүмкіндігін қосу немесе өшіру үшін пайдаланыңыз. Бұл функция іске қосылған кезде, Еуропалық ережелерге сай қуат тұтыну мөлшері азаяды. "Energy Saving" (Қуат үнемдеу) мүмкіндігін ажырату немесе іске қосу үшін, мыналарды орындаңыз:

1. Функцияны өшіру  немесе қосу үшін  "ENERGY SAVING" (Қуат үнемдеу) түймесін басыңыз;

Басты беттің жоғарғы жолағында функцияның іске қосылғанын көрсету үшін тиісті белгі (B4) пайда болады.

Ескеріңіз:

Егер қуат үнемдеу режимі қосұлы болса, сусын құйылғанша бірнеше секунд күту қажет болуы мүмкін.

6.9 Кофе температурасы

Кофе жасау үшін пайдаланылатын судың температурасын өзгерту үшін, мыналарды орындаңыз:

1. "COFFEE TEMPERATURE" (Кофе температурасы) түймесін басыңыз. Таңдауға болатын мәндер дисплейде (B1) көрсетіледі (ағымдағы мәннің асты сызылады);
2. Орнатқыңыз келген мәнді (LOW (Төмен), MEDIUM (Орташа), HIGH (Жоғары)) басыңыз.

Ескеріңіз:



Температураның өзгеруі көбінесе ұзын сусындарға әсер етеді.

6.10 Су қаттылығы

Су қаттылығын орнату туралы нұсқауларды "15. Су қаттылығын орнату" бөлімінен көріңіз.

6.11 Тілді орнату

Дисплей тілін өзгерту үшін, мына әрекетті орындаңыз:

1. "SET LANGUAGE" (Тілді орнату);
2. Орнатқыңыз келген тілдің жанындағы жалауды басыңыз (барлық қолжетімді тілдерді көру үшін  немесе  жылжу көрсеткісін басыңыз).

6.12 Сигнал



Белгіше басылған кезде немесе бір қосымша құрал енгізілген/шығарылған кезде құрылғының сигнал шығару мүмкіндігін іске қосады немесе ажыратады. Сигналды ажырату немесе іске қосу үшін, мыналарды орындаңыз:

1. Функцияны өшіру  немесе қосу  үшін "BEEP" (Дыбысты сигнал) түймесін басыңыз;

6.13 Әдепкі мәндер



Бұл барлық мәзір параметрлерін және барлық профильдердің бағдарламаланған мөлшерлерін әдепкі мәндерге қайтарады (орнатылған күйінде қалатын тілді қоспағанда).

Әдепкі мәндерді қалпына келтіру үшін, мына әрекеттерді орындаңыз:

1. "DEFAULT VALUES" (Әдепкі мәндер) түймесін басыңыз: әдепкі мәндерді қайта орнату үшін  түймесін басыңыз (бұл әрекеттен бас тарту үшін  түймесін басыңыз);
2. Растау үшін  түймесін басыңыз.

6.14 Статистика

Бұл құрылғыға қатысты статистиканы көрсетеді. Статистикаларды көру үшін, мына әрекеттерді орындаңыз:

1. "STATISTICS" (Статистика) түймесін басып,  немесе  (B7) жылжу көрсеткісін пайдаланып тармақтар бойымен жылжи отырып, барлық статистика мәліметтерін белгілеңіз.









6.15 Профильді реттеу

Ағымдағы профильдің белгішесін реттеу үшін, мына әрекетті орындаңыз:







1. "CUSTOMISE PROFILE" (Профильді реттеу) түймесін басыңыз;
2. Қалаған белгішені басыңыз. Басты бетте жоғарғы жолақ белгішенің түсімен көрсетіледі.



6.16 Айналымды босату

Әрекетті таңдау үшін, мына әрекеттерді жалғастырыңыз:

1. Мәзірді ашу үшін  (C6) түймесін басыңыз;
2.  немесе  жылжу көрсеткісін (B7) "Maintenance" (Техникалық қызмет көрсету) хабары көрінгенше басыңыз;
3.  түймесін басыңыз;
4.  немесе  жылжу көрсеткісін қажетті тармақ көрінгенше басыңыз;
5. Таңдау үшін  түймесін басыңыз;
6. Растау үшін  түймесін немесе алдыңғы экранға оралу үшін  түймесін басыңыз;

Нұсқаулықта келтірілген нұсқауларды орындаңыз:

7. Тартылған кофе ыдысын (A23) алып, оны босатыңыз.  түймесін басыңыз;
8. Тамшы науасын (A22) босатып, құрылғыға тартылған кофе ыдысымен және тормен (A21) бірге салыңыз.  түймесін басыңыз;
9. Кофе шүмектерінің (A17) және ыстық су шүмегінің (F) астына ыдыс қойыңыз.  түймесін басыңыз;
10. Құрылғы кофе шүмектерінен шаю циклін бастайды;
11. Ыдысты шығарып (A12), толық босатыңыз да,  түймесін басыңыз;
12. Сүзгіні (егер сүзгі орнатылса) (D4) ыдыстан шығарып,  түймесін басыңыз;
13. Ыдысты орнына салып,  түймесін басыңыз;
14. Құрылғының айналым жүйесін босатқанын күтіңіз (маңызды: шүмектерден шығатын су ыстық болады!). Су жүйесі босаған кезде, құрылғы шуы артуы мүмкін. Бұл қалыпты жұмыс істеудің бір бөлігі болып табылады.

15. Тамшы науасын шығарып алып, босатыңыз да, қайта салыңыз, сосын  түймесін басыңыз;
16. Осы әрекеттер аяқталғаннан кейін  түймесін басыңыз. Құрылғы сөнеді.

Ескеріңіз:

Құрылғы қайта іске қосылған кезде, ол су айналу жүйесін толтыруды сұрайды: "3. Құрылғы параметрлерін орнату" бөліміндегі 3-5 қадамдардағы нұсқауларды орындаңыз.



7. КОФЕ ЖАСАУ

7.1 Уақытша өзгеретін кофе дәмі

Автоматты рецепттерде кофенің дәмі уақытша өзгеретін болса,  (C4) түймесін басыңыз:

менің 	Custom (Реттелетін) (бағдарламаланған болса) / Standard (Стандартты)
	EXTRA LIGHT (Өте жеңіл)
	LIGHT (Сұйық)
	MEDIUM (Орташа)
	STRONG (Қою)
	EXTRA STRONG (Өте қою)
	("7.4 Кофені тартылған кофеден жасау" бөлімін қараңыз)

Ескеріңіз:

- Дәмнің өзгеруі сақталмайды және келесі уақытта сусын автоматты түрде құйылады, құрылғы әдепкі мәнді таңдайды ( ту).
- Дәмді уақытша реттеу мен сусынды құю арасында бірнеше секунд өтетін болса, дәм әдепкі мәнге қайтарылады (менің ).

7.2 Кофе мөлшерін таңдау

 түймесін (Е6) басыңыз:

 ту	Custom (Реттелетін) (бағдарламаланған болса) / Standard (Стандартты)
--	--

	SMALL SIZE (Шағын көлем)
	MEDIUM SIZE (Орташа көлем)
	LARGE SIZE (Үлкен көлем)
	X-LARGE SIZE (Өте үлкен көлем)

Сусын құйылған соң, мөлшер параметрі ту  мәніне қайта орнатылады



7.3 Кофе дәндерінен кофе жасау

Маңызды!

Ешқашан жасыл, карамельденген немесе қант қосылған кофе дәндерін пайдаланбаңыз, себебі олар кофе тартқышқа жабысып, оны пайдалануға жарамайтын етуі мүмкін.

- Ыдысты (A3) кофе дәндерімен толтырыңыз (12-сурет);
- Кофе шүмектерінің (A9) астына бір кесе қойыңыз (13-сурет);
- Шүмектерді кесеге қарай мүмкіндігінше төмендетіңіз (14-сурет). Кілегейлі кофе осылай жасалады;
- Қажетті кофені таңдаңыз:
 - ESPRESSO (ЭСПРЕССО)
 - LONG (Ұзын)
 - COFFEE (Кофе)
 - DOPPIO+ (Диппо+)
 - 2X ESPRESSO (2 есе эспрессо)
- Дайындау басталады. Дисплейде таңдалған сусын суреті кофе дайындау барысында бірте-бірте толатын жолақпен бірге көрсетіледі.

Ескеріңіз:

- 1 ESPRESSO дайындау кезінде  түймесін басу арқылы бір уақытта 2 кесе ESPRESSO кофесін дайындауға болады (сурет дайындаудың басында бірнеше секундқа көрсетіледі).
- Құрылғы кофе жасап жатқан кезде, құюды кез келген уақытта  түймесін басу арқылы тоқтатуға болады.

Кофе жасалған соң, құрылғы келесі сусынды жасауға дайын болады.



Ескеріңіз!

- Құрылғыны пайдалану барысында әр түрлі хабарлар көрсетілуі мүмкін (fill tank

(ыдысты толтырыңыз), empty grounds container (ТАРТЫЛҒАН КОФЕ ЫДЫСЫН БОСАТЫҢЫЗ), т.б.). Олардың мағыналары "18. Көрсетілетін хабарлар" бөлімінде түсіндірілген.

- Ыстығырақ кофе туралы "7.6 Ыстығырақ кофе алу туралы кеңестер" бөлімінен көріңіз.
- егер кофе тамшылап, өте баяу немесе жеткілікті түрде кілегейлі емес болып шықса немесе тым салқын болса, "7.5 Кофе тартқышты реттеу" және "19. Ақаулықтарды жою" бөлімдеріндегі кеңестерді оқыңыз.
- Әрбір кофе дайындау процесін реттеуге болады ("6.6 Сусын параметрлері"  және "11. Бағдарламалау және таңдау" бөлімдерін қараңыз).

Ескеріңіз:

- Құрылғы кофе жасап жатқан кезде "STOP"(Тоқтату) немесе  түймесін (C3) кез келген уақытта басу арқылы құюды тоқтатуға болады.
- Құюдың соңында кеседегі кофе мөлшерін арттыру үшін  түймесін 3 секунд басып тұрсаңыз болғаны. Қалаған мөлшер құйылған соң, құюды  түймесін басу арқылы тоқтатыңыз.

Кофе жасалған соң, құрылғы келесі сусынды жасауға дайын болады.





Ескеріңіз:

- Құрылғыны пайдалану барысында әр түрлі хабарлар көрсетілуі мүмкін (Fill tank (Ыдысты толтырыңыз), Empty grounds container (Тартылған кофе ыдысын босатыңыз), т.б.). Олардың мағыналары "19. Ақаулықтарды жою" бөлімінде түсіндірілген.
- Кофені ыстық етіп жасау туралы ақпаратты "7,6 Ыстығырақ кофе алу туралы кеңестер" бөлімінен көріңіз.
- Егер кофе тамшылап құйылса, тым сұйық болса және жеткілікті деңгейде кілегейлі болмаса немесе тым салқын болса, "19. Ақаулықтарды жою" бөліміндегі кеңестерді оқыңыз.
- Сусындарды жеке талғамыңызға сай реттеу үшін, "11. Бағдарламалау және таңдау" бөлімін қараңыз.



7.4 Кофені тартылған кофеден жасау

Маңызды!

- Құрылғы өшірулі болған кезде ешқашан тартылған кофені салмаңыз, әйтпесе ол құрылғының қуыс-қуыстарына таралып, оны былғауы мүмкін. Бұл құрылғыны зақымдауы мүмкін.
- Ешқашан 1 деңгейлі мөлшерден (D2) артық пайдаланбаңыз, әйтпесе ол кофе құрылғысының ішін былғауы немесе воронканы (A4) бітеп тастауы мүмкін.
- Тартылған кофені пайдаланған кезде, бір уақытта тек бір кесе кофе жасауға болады.

1.  түймесін (C4) дисплейде  пайда болғанша қайталап баса беріңіз;
2. Қажетті кофені таңдаңыз:
 - ESPRESSO (ЭСПРЕССО)
 - LONG (Ұзын)
 - COFFEE (Кофе)
3. Тартылған кофе воронкасының қақпағын (A3) ашып, оның бітеліп қалмағанына көз жеткізіп, бір деңгей өлшемдегі тартылған кофені салыңыз;
4. Кофе шүмектерінің (A17) астына бір кесе қойыңыз (12-сурет);
5.  (немесе әрекеттен бас тарту үшін  түймесін) түймесін басыңыз;
6. Дайындау басталады. Таңдалған сусындар дисплейде дайындау барысында біртіндеп артатын іс барысы жолағымен бірге көрінеді.

Ескеріңіз:

Құюдың соңында кеседегі кофе мөлшерін арттыру үшін  түймесін 3 секунд басып тұрсаңыз болғаны. Қалаған мөлшер құйылған соң, құюды  түймесін басу арқылы тоқтатыңыз.

Маңызды! LONG (Ұзын) кофесін дайындау:

Дайындау барысының орта тұсында құрылғы тартылған кофенің келесі деңгейінің мөлшерін сұрайды. Оны орындап,  түймесін басыңыз.

Ескеріңіз:

- Егер "Қуат үнемдеу" режимі белсенді болса, бірінші кофе құйылмас бұрын бірнеше секунд күту керек болуы мүмкін.

- Құрылғыны пайдалану барысында әр түрлі хабарлар көрсетілуі мүмкін (Fill tank (Ыдысты толтырыңыз), Empty grounds container (Тартылған кофе ыдысын босатыңыз), т.б.). Олардың мағыналары "19. Ақаулықтарды жою" бөлімінде түсіндірілген.
- Ыстығырақ кофе туралы "7.6 Ыстығырақ кофе алу туралы кеңестер" бөлімінен көріңіз.
- Егер кофе тамшылап құйылса, тым сұйық болса және жеткілікті деңгейде кілегейлі болмаса немесе тым салқын болса, "19. Ақаулықтарды жою" бөліміндегі кеңестерді оқыңыз.

7.5 Кофе тартқышты реттеу

Кофе тартқыш кофе дұрыс құйылатындай етіп зауытта орнатылады және оны бастапқыда реттеудің қажеті жоқ.

Дегенмен, алғашқы бірнеше кесе кофені жасағаннан кейін кофенің өте әлсіз және кілегейлі емес екендігі немесе оның өте жай құйылатыны байқалса (тамшылап тұрса), оны тартуды реттеу дөңгелегін (A8) (13-сурет) реттеу арқылы түзетуге болады.

Ескеріңіз:

Тартуды реттеу дөңгелегін тек кофе тартқыш кофе дайындаудың бастапқы кезеңінде жұмыс істеп тұрған кезде ғана бұрау керек.

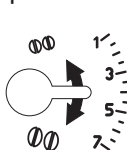

Егер кофе өте баяу құйылса немесе мүлдем құйылмаса, дөңгелекті сағат тілі бағытымен "7" санына қарай бір рет "сырт" еткізіп бұраңыз.

Толық кілегейлі кофе жасау үшін, сағат тілі бағытына қарсы 1 санына қарай бір рет "сырт" еткізіп бұраңыз (бір бұрағанда бір реттен артық "сырт" еткізіп бұрамаңыз, әйтпесе кофе тамшылап құйылуы мүмкін).

Өзгерістің нәтижесі кемінде 2 кесе кофе жасаған соң білінеді. Егер бұл реттеу қажетті нәтижені бермесе, дөңгелекті тағы бір рет "сырт" еткізіңіз.

7.6 Ыстығырақ кофе алу туралы кеңестер

Ыстығырақ кофе алу үшін мыналарды орындаңыз:

- шаю циклін параметрлер мәзірінде "Rinsing" (Шайылуда) функциясын таңдау арқылы орындау ("6.3 Шаю" бөлімі);
- кеселерді ыстық су функциясымен жылытыңыз ("10. Ыстық су құю" бөлімін көріңіз);
- "Settings" (Параметрлер) мәзірінде кофе температурасын көтеріңіз ("6.9 Кофе температурасы" бөлімін көріңіз). Температураның өзгеруі көбінесе ұзын сусындарға әсер етеді.

8. COFFEE POT (КОФЕ ШӘЙНЕГІ)

Эспрессо кофесінің негізінде бұл сусын сұйық немесе орташа, көбіктің жұқа қабатымен, көпшілік ортасында бөлісуге ыңғайлы болып шығады.

1. немесе жылжу көрсеткісін (B7) "COFFEE POT" (Кофе шәйнегі) көрінгенше басыңыз;
2. "COFFEE POT" Кофе шәйнегі) түймесін басыңыз;
3. Әрбір кесе үшін қалаған дәмдерді бөлек таңдап, кеселер санын таңдаңыз да, растау үшін түймесін басыңыз;

Әр кесеге арналған дәм	Кесе мөлшері*	Кеселер саны
Өте сұйық	Өте үлкен кесе (≈ 250 мл)	1 - 3
Сұйық	Үлкен кесе (≈ 190 мл)	1 - 4
Орташа	Орташа кесе (≈ 150 мл)	1 - 5
Қою	Шағын кесе (≈ 125 мл)	1 - 6

* Көрсетілген мөлшерлер жуықталған және кофе түріне қарай әртүрлі болуы мүмкін.

4. Ыдысты (A12) сумен толтырып, дәндер контейнерін (A1) толтырыңыз (15-сур.). Дайындағыңыз келген кофе үшін су мен кофенің жеткілікті екеніне көз жеткізген соң, түймесін басыңыз;
5. Шәйнекті (D6) кофе шүмектерінің (A17) астына қойыңыз (16-сур.);

6. Бірнеше секундтан соң құрылғы кофені автоматты түрде жасай бастайды. Таңдалған сусындар дисплейде дайындау барысында біртіндеп артатын іс барысы жолағымен бірге көрінеді.

Кофе жасалған соң, құрылғы келесі сусынды жасауға дайын болады.

Ескеріңіз:

-  (C3): дайындауды толығымен тоқтату және тағы да пайдалануға дайын ету үшін түймесін басыңыз;

ҚАУІПСІЗДІК ЕСКЕРТУІ:

Бір шәйнек кофе дайындаған соң, басқа сусынды дайындау алдында құрылғыны 5 минут суытып қойыңыз. Қызып кету қаупі бар!

9. КАППУЧИНО ЖӘНЕ СҮТ НЕГІЗІНДЕГІ СУСЫНДАРДЫ ЖАСАУ

Ескеріңіз:

Сүттің көпіршігі аз болуына немесе үлкен көбіктердің болуына жол бермес үшін, сүт ыдысының қақпағы (E1) мен ыстық су түтіктерінің қондырмаларын (A15) әрқашан тазалап отырыңыз ("9.4 Сүт ыдысын әрбір пайдаланған соң тазалау", "13.10 Сүт ыдысын (D) тазалау" және "13.11 Ыстық су қондырмасын тазалау" бөлімдерінде сипатталғандай).

9.1 Сүт ыдысын толтыру және бекіту

1. Босату түймелерін (E4) басыңыз және сүт ыдысының қақпағын (E1) (17-сурет) көтеріңіз;
2. Сүт ыдысын (E6) жеткілікті сүт мөлшерімен ыдыста белгіленген MAX (18-сурет) деңгейіне дейін толтырыңыз;
3. Сүтті ішке тарту түтігі (E5) дұрыс енгізілгеніне көз жеткізіңіз, себебі ол сүт ыдысының түбіне кетіп қалуы мүмкін (19-сурет);
4. Қақпақты ыдысқа қайта орналастырыңыз;
5. Бар болса, шығару түймесін (F1) басу арқылы ыстық су шүмегін (F) шығарып алыңыз (10-сур.);

6. Ыдысты түтік қондырмасына (A15) енгізіп, жеткен жеріне дейін итеріңіз (11-сурет). Құрылғы дыбысты сигнал шығарады (жабдықталған болса);

7. Кофе шүмектерінің (A17) және көпіршітілген сүт шүмегінің (E3) астына жеткілікті көлемдегі үлкен кесені қойыңыз;

8. Әрбір функцияға қатысты төмендегі нұсқауларды орындаңыз.

Ескеріңіз:

- Қоюлау көпіршікке қол жеткізу үшін тоңазытқыш температурасында (шамамен 5°C) сақталған шайқалған немесе жартылай шайқалған сүтті пайдалану керек.
- Көпіршік сапасы келесінің негізінде әртүрлі болады:
 - сүт түрі немесе көкөніс сусыны;
 - пайдаланылған бренд;
 - ингредиенттер мен құнарлылығы.
- Егер "Қуат үнемдеу" режимі іске қосылса, сусын құйылмас бұрын бірнеше секунд күту керек болуы мүмкін.

9.2 Көпіршік мөлшерін реттеу

Каппучино және сүт негізіндегі кофе түрлерін дайындау барысында құйылатын сүттегі көпіршік мөлшерін реттеу үшін көпіршікті реттеу дөңгелегін (E2) бұраңыз.



Дөңгелек бағыты	Сипаттама	Келесі үшін ұсынылады...
	Көпіршіксіз	HOT MILK (Ыстық сүт) (көпіршіксіз) / CAFFELATTE (Латте)
	Аз мөлшердегі көпіршік	ЛАТТЕ МАКИАТО/ FLAT WHITE (ФЛЭТ УАЙТ)
	Көп мөлшердегі көпіршік	КАППУЧИНО/ КАППУЧИНО+ / CARPUCCINO MIX /HOT MILK (КАППУЧИНО МИКС/ЫСТЫҚ СҮТ) (көбікті)

9.3 Каппучино және сүт негізіндегі сусындарды автоматты түрде жасау

1. Сүт ыдысын (E) толтырыңыз және жоғарыда сипатталғандай етіп бекітіңіз;
2. Қажетті сусынды таңдаңыз:
 - CAPPUCCINO (Каппучино)
 - LATTE MACCHIATO (ЛАТТЕ МАКИАТО)
 - HOT MILK (Ыстық сүт)
 - CAPPUCCINO+ (КАППУЧИНО+)
 - CAPPUCCINO MIX (Каппучино микс)
 - CAFFELATTE (Кафелатте)
 - FLAT WHITE (ФЛЭТ УАЙТ)
3. Дисплейдегі хабар түпнұсқа рецептпен талап етілетін көпіршікке сәйкес көпіршікті реттеу дөңгелегін бұру (E2) бойынша нұсқау береді. Сүт ыдысы қақпағындағы дөңгелекті бұраңыз.
4. Бірнеше секундтан кейін таңдау автоматты түрде басталады және дисплейде таңдалған сусын суреті кофе дайындау барысында бірте-бірте толатын прогресс жолағымен бірге көрсетіледі.

Кофе жасалған соң, құрылғы келесі сусынды жасауға дайын болады.

Ескеріңіз: Барлық сүт негізіндегі сусындарды дайындаған кезде орындалатын жалпы нұсқаулар



-  (C3): дайындауды толығымен тоқтату және негізгі экранға оралу үшін басыңыз.
-  : сүт немесе кофе құйылуын тоқтату және сусынды аяқтау үшін келесі құюға өту үшін басыңыз (егер болса).
- Жеткізудің соңында, кеседегі кофе мөлшерін арттыру үшін "EXTRA" (Қосымша) түймесін басыңыз.
- Сүт ыдысын тоңазытқыштың сыртында ұзақ уақытқа қалдырмаңыз. Сүт неғұрлым жылы болса (5 °C – ең оңтайлысы), шығарылған көпіршік сапасы соғұрлым нашар болады.
- Сусындарды реттеуге болады ("11. Бағдарламалау және таңдау" бөлімін қараңыз).

9.4 Сүт ыдысын әрбір пайдаланған соң тазалау

Сүт көпірткіш сүт функциясын пайдаланған сайын тазаланып отыруы тиіс:

1. Сүт ыдысын (E) құрылғыда қалдырыңыз (оны босатудың қажеті жоқ);
2. Көпіршітілген сүт шүмегінің астына кесені немесе басқа ыдысты қойыңыз;
3. Көпіршікті реттеу дөңгелегін (E2) "CLEAN" (Тазалау) бағытына бұраңыз (20-сурет). Прогресс жолағы пайда болады және әрекет орындалған сайын "Cleaning underway" (Тазалау орындалуда) хабарымен бірге бірте-бірте толады. Тазалау автоматты түрде тоқтайды;
4. Дөңгелекті көпіршік түрлерінің біріне қайта бұраңыз;
5. Сүт ыдысын алып, бу түтігінің қондырмасын (A15) әрқашан губкамен тазалаңыз (21-сурет).

Ескеріңіз:

- Бірнеше каппучино және сүт негізіндегі кофелерді дайындау үшін, құрылғыны тек соңғы сусын дайындалған соң ғана тазалаңыз. CLEAN (Тазалау) хабары көрінген кезде келесі сусындарды жасауға кірісу үшін  түймесін басыңыз.
- Сүт ыдысын тазаламасаныз, оның тазалауды қажет ететінін ескерту үшін дисплейде  белгісі көрсетіледі.
- Сүт ыдысын тоңазытқышта сақтауға болады.
- Кейбір жағдайларда құрылғының қызғанын күтуіңіз керек.

10. ЫСТЫҚ СУ ҚҰЮ









1. Ыстық су шүмегі (F) ыстық су түтігінің қондырмасына дұрыс тіркелгенін (A15) тексеріңіз;
2. Шүмек астына ыдыс қойыңыз (шашыраудың алдын алу үшін барынша жақын қойыңыз);
3. "HOT WATER" (Ыстық су) түймесін басыңыз; Дисплейде дайындау барысында бірте-бірте толатын жолақпен бірге тиісті кескін пайда болады;
4. Құрылғы ыстық су құйып, автоматты түрде тоқтайды. Ыстық су құюды қолмен тоқтату үшін,  түймесін басыңыз.

Ескеріңіз!

- Егер "Energy Saving" (Қуат үнемдеу) режимі белсенді болса, ыстық су құйылмас бұрын бірнеше секунд күту керек болуы мүмкін.
- Ыстық су дайындау процесін реттеуге болады ("11. Бағдарламалау және таңдау" бөлімін қараңыз).

11. БАҒДАРЛАМАЛАУ ЖӘНЕ ТАҢДАУ

Сусындардың дәмі (қажет кезде) мен мөлшерін реттеуге болады.

1.  (C5) түймесін басыңыз;
2.  немесе  жылжу көрсеткілерін қажетті сусын көрінгенше басыңыз. Тиісті керек-жарақтар енгізілуі керек;
3. (Тек құрамында кофеіс бар сусындар ғана) "CHOOSE COFFEE AROMA" (Кофе дәмін таңдаңыз): "-" немесе "+" түймесін басу арқылы қажетті дәмді таңдап,  түймесін басыңыз;
4. "COFFEE QUANTITY" "STOP TO SAVE" (Кофе мөлшері, сақтау үшін тоқтату): Дайындау басталады және құрылғы тік жолақ түрінде мөлшердің реттелетін экранын көрсетеді. Жолақтардағы жұлдызша ағымдағы мөлшерді көрсетеді;
5. Мөлшер орнатуға болатын ең аз мөлшерге жеткен кезде,  көрсетіледі;
6. Кесеге қажетті мөлшер құйылған кезде,  түймесін басыңыз;
7. "SAVE NEW SETTINGS?" (Жаңа параметрлер сақталсын ба?): Сақтау үшін  түймесін (немесе бас тарту үшін  түймесін) басыңыз.

Құрылғы мәндердің сақталғанын не сақталмағанын растайды (алдыңғы таңдауға байланысты).  түймесін басыңыз.

Құрылғы басты бетке оралады.

Ескеріңіз:

- Орнатылған ең төменгі мөлшер құйылған кезде, дисплейде "STOP" опциясы пайда болады.
- "STOP": сусын жасауды аяқтау үшін құйылып жатқан сүтті немесе кофеіс тоқтату үшін тиісті түймені басып, келесі құюға жылжыңыз (егер болса).
- Құюдың соңында, кесеге кофе мөлшерін арттыру үшін, "EXTRA" - (Қосымша) опциясының түймесін басыңыз.

- Бағдарламадан шығу үшін "ESC" түймесін басыңыз. Бұл мәндер сақталмайды.

Сусын мөлшері кестесі		
Сусын	Қалыпты мөлшер	Бағдарламаланатын мөлшер
ESPRESSO (ЭСПРЕССО)	40 мл	20-180 мл
LONG (Ұзын)	160 мл	115-250 мл
COFFEE (Кофе)	180 мл	100-240 мл
DOPPIO+ (Диппо+)	120 мл	80-180 мл
HOT WATER (Ыстық су)	250 мл	20-420 мл

12. ӨЗ ПАЙДАЛАНУШЫ ПРОФИЛЬҢІЗДІ ЕСТЕ САҚТАУ

Құрылғы әрбірі әртүрлі белгішемен байланыстырылған 3 түрлі профильді есте сақтауға мүмкіндік береді.

Реттелетін "MY" (Менің) сусындары "AROMA" (Дәм) және "QUANTITY" (Мөлшер) мәндері әрбір профильде сақталады ("11. Бағдарламалау және таңдау" бөлімін қараңыз). Барлық сусындар көрсетілген кездегі рет таңдау жиілігіне байланысты болады.

Профиль таңдау үшін  түймесін басып, қалаған профильді таңдаңыз.

Ескеріңіз!

-  GUEST" (Қонақ) профилі: осы профильді әдепкі параметрлері бар сусындарды құю үшін таңдаңыз.
- Профиль белгішесін реттеу үшін, "6.15 Профильді реттеу" бөлімін қараңыз.

13. ТАЗАЛАУ

13.1 Құрылғыны тазалау

Құрылғының мына бөліктерін тұрақты түрде тазалап отыру керек:

- құрылғының ішкі тогы;
- тартылған кофе ыдысы (A23);
- тамшы науасы (A22) және тамшы науасының торы (A21);
- су ыдысы (A12);
- кофе шүмектері (A17);
- тартылған кофе воронкасы (A4);

- демдеу торы (A16), демдеу торының қақпағын (A14) ашқан соң қол жетімді болады;
- сүт ыдысы (E);
- ыстық суды жалғау қондырмасы (A15);
- ыстық су шүмегі

Маңызды!

- Кофе құрылғысын тазалау үшін еріткіштерді, қырғыш заттарды немесе спиртті пайдаланбаңыз. De'Longhi суперавтоматты кофе машиналарымен тазалау мақсаты үшін ешбір химиялық заттың қажеті жоқ.
- Тамшы науа торынан (A21) және сүт ыдысынан (E) басқа құрылғының кез келген құрамдас бөлшегін ыдыс аяқ жуғышта жууға болмайды.
- Қоқымдарды және кофе қалдықтарын кетіру үшін металдан жасалған заттарды пайдаланбаңыз, себебі олар құрылғының металл немесе пластмасса бөліктерін сырып тастауы мүмкін.

13.2 Ішкі айналымды тазалау

Құрылғы 3/4 күн бойына қолданылмайтын болса, оны қайтадан қолданбас бұрын, оны қайта қосуды және мына әрекеттерді орындауды ұсынамыз:

- 2/3 шаю циклін орындау ("6.3 Шаю ") бөлімін қараңыз);
- ыстық суды бірнеше секунд бойы ағызу ("10. Ыстық су құю" бөлімі).

Ескеріңіз:

Қақ тазалап болған соң, тартылған кофе ыдысында (A23) судың болуы – қалыпты жағдай.

13.3 Тартылған кофе ыдысын тазалау

Тартылған кофе ыдысы (A23) толған кезді дисплей көрсетеді. Бұл құрылғы тартылған кофе ыдысы тазаланбайынша кофе жасау үшін пайдаланылмайды. Толық болмаса да, бірінші кофе дайындалғаннан кейін 72 сағат ішінде тартылған кофе ыдысын босату туралы хабар (empty grounds container) көрсетіледі. 72 сағатты дұрыс есептеу үшін, құрылғыны қуат қосқышын 0 бағытына қосу арқылы ешқашан өшірмеу керек. 0 стандартына сай).

Тазалау үшін (тек құрылғымен):

- Құрылғының алдыңғы жағындағы (22-сурет) қызметтік қақпақты (A14) ашыңыз, тамшы науасын (A22) (23-сурет) шығарып, оны босатыңыз және тазалаңыз.
- Тартылған кофе ыдысын босатып, түбінде қалған барлық қалдықтарды кетіру үшін мұқият тазалаңыз. Оны берілген щеткадағы қырғышпен орындауға болады.

Маңызды!

Тамшы науасын шығарып жатқан кезде, тартылған кофе ыдысы айтарлықтай толық болмаса да босатылған болуы **керек**. Егер босатылмаса, келесі кофелерді жасаған кезде, тартылған кофе ыдысы шамадан тыс толып кетіп, құрылғы арналарын бітеуі мүмкін.

13.4 Тамшы науасын және тамшы науасының торын тазалау

Тамшы науасы (A22) ондағы су деңгейін көрсететін мөлшер көрсеткішімен (A20) (қызыл) белгіленген (24-сурет). Тамшы науасын (A19) индикатор кесе науасынан шығып тұрғанға дейін босату керек, әйтпесе, су науа жиегінен асып шығып, құрылғыны, құрылғы орналасқан жерді немесе оның айналасын бүлдіруі мүмкін.

Тамшы науасын алу үшін:

1. Қызметтік қақпақты (A14) ашыңыз (22-сурет);
2. Тамшы науасы мен тартылған кофе ыдысын шығарыңыз (A23) (23-сурет);
3. Кеселер науасын және тапшы науасының торын (A21) шығарып, тамшы науасы мен тартылған кофе ыдысын босатыңыз да, барлық бөлшектерді жуыңыз. Торды ыдыс жуғыш машинада жууға болады;
4. Тамшы ағатын науаны торымен бірге және тартылған кофе ыдысын құрылғыға қайта салыңыз.
5. Қызметтік қақпақты жабыңыз.

13.5 Құрылғының ішкі бетін тазалау

Ток соғу қаупі бар!

Ішкі бөліктерді тазаламас бұрын, құрылғыны өшіру ("5. Құрылғыны өшіру" бөлімін көріңіз) және розеткадан ажырату керек. Құрылғыны ешқашан суға батырмаңыз.

1. Құрылғының іші (тамшы науасын (A22) алған соң қол жетімді болады) кірлемегенін тұрақты түрде (шамамен аптасына бір рет) тексеріп отырыңыз. Қажет болса, кофе қалдықтарын берілген щеткамен (D5) және губкамен тазалаңыз;
2. Барлық қалдықтарды шаңсорғышпен тазалаңыз (25-сурет).

13.6 Су ыдысын тазалау

1. Су ыдысын (A12) тұрақты түрде (шамамен айына бір рет және су жұмсартқыш сүзгіні (D4) (егер бар болса) орнына салған сайын) дымқыл шүберекпен және шамалы жұмсақ ыдыс жуғыш сұйық затпен тазалап отырыңыз;
2. Сүзгіні алыңыз (D4) (егер бар болса) және ағынды сумен шайыңыз;
3. Сүзгіні орнына салыңыз (орнатылған болса), ыдысты таза сумен толтырып, орнына салыңыз;
4. Сүзгіні (тек су жұмсартқыш сүзгісі бар үлгілер) қайта белсендіру үшін 100 мл су ағызыңыз.

13.7 Кофе шүмектерін тазалау

1. Кофе шүмектерін (A17) губкамен немесе шүберекпен тұрақты түрде тазалап отырыңыз (26A сур.);
2. Кофе шүмектеріндегі тесіктердің бітеліп қалмағанын тексеріңіз. Қажет болса, кофе қалдықтарын тіс тазартқышпен кетіріңіз (26B сур.).

13.8 Тартылған кофе воронкасын тазалау

Тартылған кофе воронкасын (A4) дымқыл шүберекпен тұрақты түрде (шамамен айына бір рет) тазалаңыз. Мына әрекетті орындаңыз:

1. Қақпақты (A3) ашыңыз;
2. Воронканы (27-сурет) шығарып алып, берілген щеткамен (D5) тазалаңыз;
3. Қажет болса, воронканы жылы сумен және ыдыс жуу сұйықтығымен немесе ыдыс жуғыш машинада жуыңыз;
4. Воронканы кері құрылғыға салыңыз;
5. Қақпақты жабыңыз.

13.9 Демдеуішті тазалау

Демдеу торын кемінде айына бір рет тазалап отыру керек.

Маңызды!

Құрылғы іске қосулы болған кезде демдеу торын шығарып алуға болмайды.

1. Құрылғыны өшіру процедурасының дұрыс орындалғанына көз жеткізіңіз ("5. Құрылғыны өшіру" бөлімін қараңыз);
2. Қызметтік қақпақты (A14) ашыңыз (22-сурет);
3. Тамшы науасы (A22) мен тартылған кофе ыдысын шығарыңыз (A23) (23-сурет);
4. Қызыл босату түймелерін ішке қарай басып тұрып, демдеу торын сыртқа қарай тартып шығарыңыз (28-сурет);

Маңызды!

ТЕК СУМЕН ШАЙЫҢЫЗ
ЕШБІР ЫДЫС ЖУҒЫШ ХИМИКАТТЫ
ПАЙДАЛАНБАҢЫЗ

Демдеу торын тазалау үшін жуғыш сұйықтықты пайдаланбаңыз, себебі ол зақымға себеп болуы мүмкін.

5. Демдеу торын суға шамамен 5 минут батырып қойып, ағынды су астында шайыңыз;
6. Тазалаған соң, демдеу торын ішкі тірекке қарай сырғыту арқылы түбін бекітіп (29-сурет), "сырт" етіп орнына түскенше PUSH (Итеру) белгісін толық енгенше ішке қарай басыңыз (30-сурет);

Ескеріңіз:

Демдеуішті орнату кезінде қиындықтар туындаса, оны орнатпас бұрын төменгі және жоғарғы жағынан күштеп басу арқылы қалаған мөлшерге дейін реттеу керек (31-сурет).

7. Салынған соң, екі қызыл түйменің шыққанына көз жеткізіңіз (32-сурет).
8. Тамшы науасы мен тартылған кофе ыдысын орындарына салыңыз.
9. Қызметтік қақпақты жабыңыз.

13.10 Сүт ыдысын (D) тазалау

Сүт дайындап болған сайын сүт ыдысын төменде сипатталғандай етіп тазалаңыз:

1. Босату түймелерін (E4) басыңыз және сүт ыдысының қақпағын (E1) көтеріп, шешіп алыңыз (17-сурет);
2. Сүт шүмегі (E3) мен ішке тарту түтігін (E5) алыңыз (33-сурет);
3. Сүтті ішке тарту түтігінің жалғағышының (E7) тесігі бітеліп қалмағанын тексеріңіз (34-сурет);

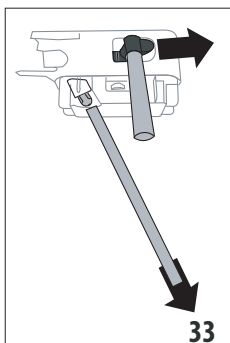

4. Көпіршікті реттеу дөңгелегін (E2) "INSERT" (Енгізу) позициясына (35-сурет) қарай саға тілімен бұрып, тартыңыз;
5. Көпірткіштің барлық құрамдас бөлшектерін ыстық сумен және жұмсақ жуғыш

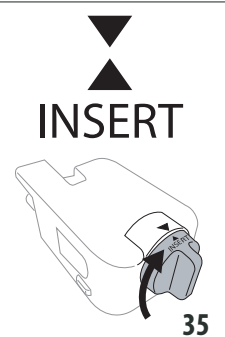
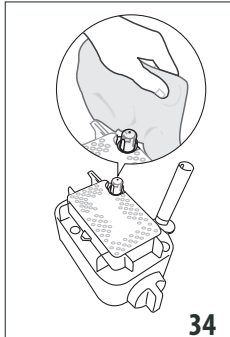

сұйықтықпен жуыңыз. Барлық құрамдас бөлшектер мен ыдысты ыдыс жуғыш машинаның жоғарғы себетіне қойып жууға болады;

6. Дөңгелектің астындағы бос орында және ойықта сүт қалдықтары қалмасын (36-сурет). Қажет болса, ойықты тіс тазартқыш таяқшамен қырғылаңыз;

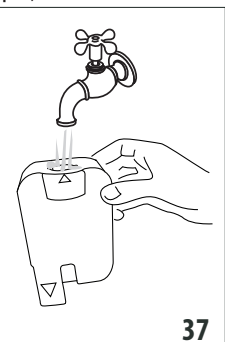
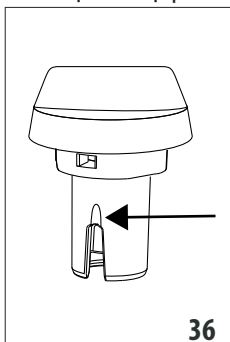

7. Көпіршікті реттеу дөңгелегінің ішкі жағын және сүт көпірткіш жалғағышының тесігін ағын су астында шайыңыз (37-сурет);

8. Ішке тарту түтігі мен шүмектің сүт қалдықтарымен бітеліп қалмағанын тексеріңіз;
9. Дөңгелекті орнына келтіріңіз (көрсеткіні "INSERT" (Енгізу) сөзіне туралау арқылы), шүмек пен сүтті ішке тарту түтігін орындарын салыңыз;
10. Қақпақты сүт ыдысына қайта орналастырыңыз.

13.11 Ыстық су қондырмасын тазалау
Тығыздағыштардан (21-сурет) сүт қалдықтарын кетіру үшін жалғау қондырмасын (A15) әрқашан губкамен тазалаңыз.

13.12 Ыстық су шүмегін тазалау
Бітеліп қалудың алдын алу үшін ыстық су шүмегін (F) кейде тазалап отырыңыз.

1. Ыдысты ыстық су шүмегінің астына қойып, аздап су құйыңыз ("11. Бағдарламалау және таңдау" бөлімін көріңіз).  түймесін басу арқылы ыстық судың құйылуын тоқтатыңыз;
2. Ыстық су шүмегі суығанша бірнеше минут күтіңіз де, босату түймелерін (F1) басу арқылы шығарып алыңыз (10-сурет). Шүмекті бір қолмен ұстап тұрып, басқа қолмен алынбалы қақпақты (F4) бұраңыз да, төмен қарай тартыңыз (38-сурет);

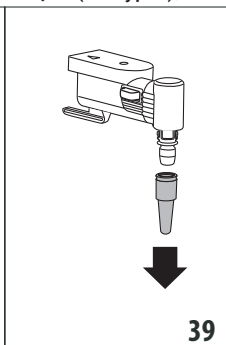
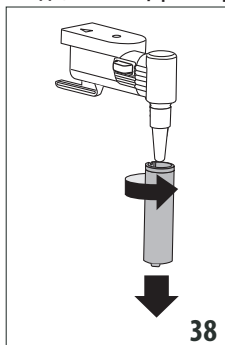

3. Сонымен қатар, жалғау қондырмасын (F3) төмен қарай тарту арқылы шығарып алыңыз (39-сурет);
4. Қосылым шүмектеріндегі тесіктің бітеліп қалмағанын тексеріңіз. Қажет болса, тіс тазартқышпен тазартыңыз;
5. Шүмектің барлық бөлшектерін губкамен және ыстық сумен жуыңыз;

6. Жалғау қондырмасын енгізіп, алынбалы қақпақты жоғарыға тарту және бекітілгенше сағат тілімен бұрау арқылы енгізіңіз.

14. ҚАҚ ТАЗАЛАУ

Маңызды!

- Қолданбас бұрын нұсқауларды және қақ тазартқыштағы жапсырмаларды оқып шығыңыз.
- Тек De'Longhi қақ тазалағышын ғана пайдалану маңызды болып табылады. Басқа қақ тазалағышты пайдалану және/немесе қақ тазалауды дұрыс орындамау өнім жасаушысының кепілдігінде қаралмаған ақаулықтарға себеп болуы мүмкін.
- Қақ тазалағыш нәзік беттерді зақымдауы мүмкін. Егер бұл өнім байқаусызда төгіліп кетсе, оны дереу құрғатыңыз.

Қақ тазалау	
Қақ тазартқыш	De'Longhi қақ тазартқышы
Ыдыс	Ұсынылған сыйымдылық: 2 л
Уақыты	~45 мин

Дисплейде "DESCALING NEEDED - PRESS OK TO START (~45min)" (Қақтан тазалау қажет, бастау үшін ОК түймесін басыңыз, шамамен 45 мин) хабары көрсетіледі: дереу қақтан тазалау үшін, **OK ✓** түймесін басып, нұсқауларды 3-пункттен бастап орындаңыз.

Қақты кейінірек тазалау үшін **↶** түймесін басыңыз: Дисплейдегі  белгісі құрылғының қағын тазалау керек екенін еске салады. (Бұл хабар құрылғы іске қосылған сайын пайда болады).

Қақтан тазалау мәзіріне қол жеткізу үшін:

1. Мәзірге кіру үшін  түймесін (C6) басыңыз;
2. "DESCALE" (қақ тазалау) түймесін басыңыз және дисплейдегі нұсқауларды орындаңыз;
3. Су ыдысын шығарып алып (A12), су жұмсартқыш сүзгіні (D4) (егер болса) (40-сурет) алыңыз және су ыдысын босатыңыз. **Next >** түймесін басыңыз;

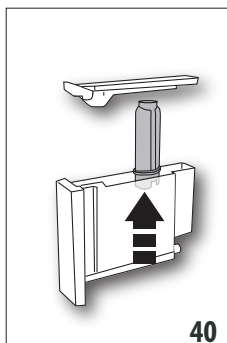

40

4. Қақ тазалағышты ыдыстың ішкі беті жағында белгіленген А деңгейіне дейін құйып (100 мл орамына қатысты), сосын В (41-сурет) деңгейіне дейін су (бір литр) құйыңыз да, су ыдысын орнына салыңыз. **Next >** түймесін басыңыз;

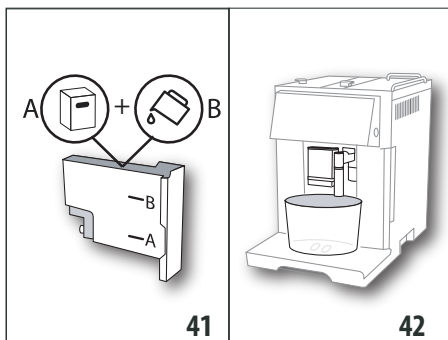

41

42

5. Тамшы науасын (A22) және тартылған кофе контейнерін (A23) шығарып, босатыңыз және тазалаңыз (23-сурет). **Next >** түймесін басыңыз;
6. Көлемі кемінде 2 литр болатын бос ыдысты ыстық су шүмегінің (F) және кофе шүмегінің (A17) астына қойыңыз (42-сурет);

Маңызды! Күйіп қалу қаупі бар

Ыстық су және кофе шүмектерінен құрамында қышқылы бар ыстық су ағады. Осы ерітінді шашырандысынан абай болыңыз.

7. Қақ тазалағыш ерітіндіні қосқаныңызды растау үшін **OK ✓** түймесін басыңыз. Қақ тазалау бағдарламасы басталады және ыстық су және кофе шүмектерінен қақ тазалағыш сұйық зат шығады. Бірнеше шаю циклі кофе құрылғысының ішіндегі барлық қақ қалдықтарын кетіру үшін автоматты түрде орындалады;

Шамамен 25 минуттан кейін қақты тазалау тоқтатылады;

8. Одан кейін құрылғы таза сумен шаюға дайын болады. Қақты тазалау ерітіндісін жинау үшін қолданылатын контейнерді

босатыңыз. Су ыдысын шығарып алыңыз, босатыңыз, ағын су астында шайыңыз және таза сумен MAX (Максимум) деңгейіне дейін толтырып, құрылғыға салыңыз;

9. Қақ тазалау ерітіндісін жинау үшін қолданылатын бос ыдысты кофе шүмектерінің және ыстық су шүмегінің астына қойып (42-сурет), түймесін басыңыз;

10. Ыстық су кофе шүмектерінен, сосын ыстық су шүмегінен құйылады;

11. Ыдыстағы су таусылған кезде, шайылатын суды жинақтау үшін қолданылатын контейнерді босатыңыз;

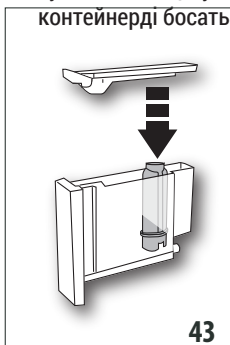

43

12. Түймесін басып, су ыдысын шығарыңыз (егер сүзгі орнатылса). Егер су жұмсартқыш сүзгі орнатылған болса, оны шығарыңыз (43-сурет);

13. Су ыдысын шайып, MAX деңгейіне дейін таза сумен (3-сурет) толтырыңыз;

14. Су ыдысын құрылғыға қайта салыңыз (5-сурет);

15. Қақ тазалау ерітіндісін жинау үшін қолданылатын бос ыдысты ыстық су шүмегінің астына қойып (9-сурет), түймесін басыңыз;

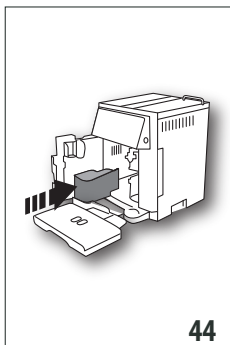

44

16. Ыстық су/бу шүмегінен ыстық су ағады;

17. Екінші шаюдың соңында тамшы науасын (A22) және тартылған кофе контейнерін (A23) (22-сурет) шайып, шығарып алыңыз, босатыңыз және орнына салыңыз, сосын түймесін басыңыз;

18. Шаю циклі осымен аяқталады: түймесін басыңыз;

19. Шайылатын суды жинақтау үшін қолданылатын ыдысты босатып, су ыдысын алыңыз да, таза сумен MAX

деңгейіне дейін толтырып, құрылғыны кері салыңыз.

Қақ тазалау циклі осымен бітеді.

Ескеріңіз:

- Егер қақ тазалау дұрыс орындалмаса (мысалы, жарық жоқ), циклді қайталауды ұсынамыз;
- Қақты тазалап болғаннан кейін тартылған кофе ыдысында (A23) судың болуы – қалыпты жағдай;
- Су ыдысы MAX деңгейіне дейін толтырылатын болса, қақты тазалау соңында құрылғының ішкі айналымынан қақ тазалағыш ерітінді толығымен жойылмайтынына кепілдеме беру үшін үшінші рет шаюды сұрайды. Шаюды бастамас бұрын, тамшы науасын босатуды ұмытпаңыз.
- Құрылғы қақ тазалау циклдерін өте қысқа уақыт аралықтарында орындауды сұрауы мүмкін. Бұл – қалыпты нәрсе және ол құрылғының кеңейтілген басқару жүйесінің болуына байланысты.

15. СУ ҚАТТЫЛЫҒЫН ОРНАТУ

Бір кезеңдік уақыт өткен соң су қаттылығына сай қақ тазалау талабы көрсетіледі.

Құрылғы әдепкі параметр бойынша су қаттылығының 4-деңгейіне орнатылады. Сонымен қатар, бұл құрылғыны әр түрлі аймақтардағы құбыр суының қаттылығына сай бағдарламалау арқылы құрылғыны сирегірек тазалау қажет болатындай етіп орнатуға болады.

15.1 Су қаттылығын өлшеу

20. "TOTAL HARDNESS TEST" (ТОЛЫҚ ҚАТТЫЛЫҚТЫ ТЕКСЕПУ) индикаторын қағазынан (D1) шығарыңыз (ағылшын тіліндегі нұсқауларға тіркелген);
21. Қағазды стакандағы суға бір секундқа толығымен батырып алыңыз;
22. Қағазды судан шығарып, жайлап сілкіңіз. Шамамен бір минуттан соң 1, 2, 3 немесе 4 қызыл шаршы судың қаттылығының деңгейіне қарай көрінеді. Әрбір шаршы 1 деңгей болып есептеледі;

Индикатор қағазы	Су қаттылығы
	1-деңгей - жұмсақ су

Индикатор қағазы	Су қаттылығы
	2-деңгей - шамалы қатты су
	3-деңгей - қатты су
	4-деңгей - өте қатты су

15.2 Су қаттылығын орнату

1. Демдеу торын "6.1 Параметрлерді реттеу мәзіріне кіру" бөлімде сипатталғандай етіп енгізіңіз;
2. "WATER HARDNESS" (Су қаттылығы) түймесін басыңыз;
3. Қажетті деңгейді басыңыз (1-деңгей = жұмсақ су; 4-деңгей = өте қатты су);
4. Басты бетке оралу үшін (C3) түймесін басыңыз.

Құрылғы сол кезде жаңа су қаттылығының параметрімен бағдарламаланады.

16. СУ ЖҰМСАРТҚЫШ СҮЗГІ

Кейбір үлгілерге су жұмсартқыш сүзгі (D4) бекітіледі. Егер сіздегі үлгіде ондай болмаса, De'Longhi тұтынушыны қолдау қызметтерінен сатып алуды ұсынамыз. Сүзгіні дұрыс пайдалану үшін, төмендегі нұсқаларды орындаңыз.

16.1 Сүзгіні орнату

1. Сүзгіні (D4) орамынан шығарыңыз. Күн индикаторының дискі берілген сүзгіге байланысты өзгереді.
2. Демдеу торын "6.1 Параметрлерді реттеу мәзіріне кіру" бөлімде сипатталғандай етіп енгізіңіз;
3. "WATER FILTER" (Су сүзгісі) түймесін басыңыз;
4. Күн көрсеткішінің дискісін (45-сурет) қолданудың келесі 2 айы көрінгенше бұраңыз. түймесін басыңыз;

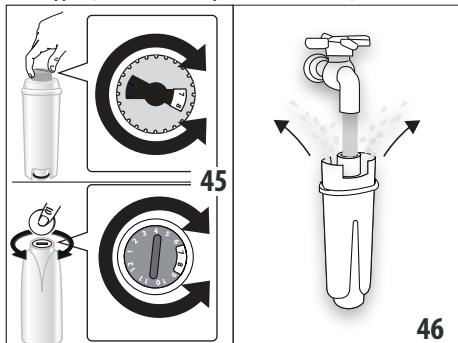

Ескеріңіз

Құрылғы дұрыс пайдаланылса, бұл сүзгі екі айға жарамды болады. Егер кофе жасағыштың сүзгісі енгізілген күйде пайдаланылмай қалса, сүзгі тек үш аптаға жарамды болады.

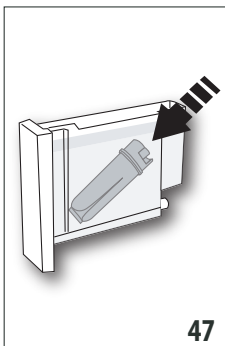

5. Сүзгіні іске қосу үшін, 46-суретте көрсетілгендей етіп сүзгі ішіндегі тесік арқылы су ағызыңыз, су бүйірдегі тесіктерден бір минуттан астам ағуы керек. түймесін басыңыз;
6. Ыдысты (A12) құрылғыдан шығарып, сумен толтырыңыз;



7. Сүзгіні су ыдысына салып, шамамен он секундтай толық батырыңыз да, ауа көпіршіктерін шығарып жіберу үшін абайлап қисайтыңыз және басыңыз (47-сурет). түймесін басыңыз;
8. Сүзгіні корпусына (A13) салып, орнына түскенше басыңыз (48-сурет). түймесін басыңыз;
9. Су ыдысын қақпақпен (A11) жауып, құрылғыға қайта салыңыз;
10. Ыстық су/бу шүмегінің (F) астына сыйымдылығы кемінде 500 мл бос ыдыс қойып, түймесін басыңыз: құю автоматты түрде басталады және аяқталады.

Содан кейін сүзгі белсенді болады және кофе құрылғысын пайдалана аласыз.



16.2 Сүзгіні ауыстыру

Дисплейде "REPLACE WATER FILTER" "PRESS OK TO START" (Су сүзгісін ауыстырыңыз, бастау үшін OK түймесін басыңыз) хабары пайда болған кезде, сүзгіні (D4) ауыстырыңыз: дереу ауыстыру үшін түймесін басып, мынаны орындаңыз:

1. Ыдысты (A12) және бітеліп қалған сүзгіні шығарыңыз;
2. Жаңа сүзгіні қаптамасынан шығарып, сүзгіні бұған дейінгі бөлімнің 4-9

- қадамдарында көрсетілгендей белсендіріңіз және орналастырыңыз;
- Демдеу торын "6.1 Параметрлерді реттеу мәзіріне кіру" бөлімде сипатталғандай етіп енгізіңіз;
 - "WATER FILTER" (Су сүзгісі) түймесін басыңыз;
 - "Replace filter" (Сүзгіні ауыстыру) көрсетілмейінше таңдау көрсеткілерін басып, одан кейін  түймесін басыңыз;
 - Растау үшін  түймесін басыңыз;
 - Ыстық су/бу шүмегінің (F) астына сыйымдылығы кемінде 500 мл болатын бос ыдысты қойыңыз, сосын құюды бастау үшін  түймесін басыңыз (8-сурет);
 - Ыстық су ағыны тоқтаған соң, құрылғы пайдалануға дайын күйге қайта түседі.
- Одан кейін жаңа сүзгі белсенді болады және кофе құрылғысы пайдалануға дайын болады.

Ескеріңіз:



- Сүзгіні ауыстыру үшін,  түймесін басыңыз. Сүзгіні ауыстыру қажет екенін еске салу үшін дисплейде  белгісі көрсетіледі. Сүзгіні ауыстыру үшін мәзірге кіріп, жоғарыда сипатталған нұсқауларды орындаңыз;
- Екі айдан соң (күн көрсеткішін көріңіз) немесе құрылғы 3 апта бойы пайдаланылмаса, сүзгіні ауыстырыңыз, хабар әлі көрсетілмесе де сүзгіні ауыстыру керек.

Сүзгіні хабар әлі көрінбесе де ауыстыруыңыз керек.

16.3 Сүзгіні шығару

Егер құрылғыны сүзгісіз (D4) пайдаланғыңыз келсе, оны алып, құрылғыға оның алынғаны туралы ескертуіңіз керек. Мына әрекетті орындаңыз:

- Ыдысты (A12) және бітеліп қалған сүзгіні шығарыңыз;
- Демдеу торын "6.1 Параметрлерді реттеу мәзіріне кіру" бөлімде сипатталғандай етіп енгізіңіз;
- "WATER FILTER" (Су сүзгісі) түймесін басыңыз;
- "Remove water filter" (Су сүзгісін шығарыңыз) жазуының жанындағы таңдағышты басыңыз;

- Растау үшін  түймесін (немесе алдыңғы экранға оралу үшін  түймесін) басыңыз;
- Сүзгінің шығарылғанын растайтын хабар көрінген соң, басты бетке оралу үшін  түймесін басыңыз.

Ескеріңіз:

Екі айдан соң (күн көрсеткішін көріңіз) немесе құрылғы 3 апта бойы пайдаланылмаса, сүзгіні ауыстырыңыз, хабар әлі көрсетілмесе де сүзгіні ауыстыру керек.



17. ТЕХНИКАЛЫҚ ДЕРЕКТЕР

Кернеу:	220-240 В~ 50/60 Гц макс.10А
Жұтылатын қуат:	1350 Вт
Қысым:	1,5 МПа (15 бар)
Су ыдысының ең жоғарғы сыйымдылығы:	1,4 л
ҮхДхБ өлшемі:	280x425x400 мм
Сым ұзындығы:	1450 мм
Салмағы:	13,1 кг
Кофе дәндері ыдысының ең жоғарғы сыйымдылығы:	250 г

17.1 Қуат үнемдеу жолдары туралы кеңестер

- Қуатты үнемдеу үшін бір не бірнеше сусын құйған соң, контейнерді (E) немесе қосымша құралдарды шығарып алыңыз.
- Автоматты өшіруді 15 минутқа орнатыңыз ("6.4 Жалпы" бөлімін қараңыз);
- Қуат үнемдеуді іске қосу ("6.4 Жалпы" бөлімін қараңыз);
- Құрылғы сұраған кезде, қақ тазалау циклін орындаңыз ("13. Қақ тазалау" бөлімін қараңыз).

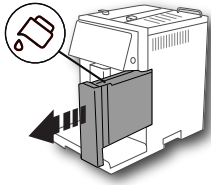
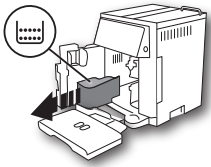
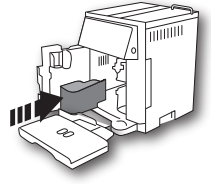
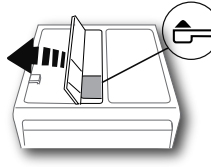

18. КӨРСЕТИЛЕТІН ХАБАРЛАР

КӨРСЕТИЛЕТІН ХАБАР	ЫҚТИМАЛ СЕБЕБИ	ШЕШІМІ
<p>Fill tank (Ыдысты толтырыңыз)</p> 	<p>Ыдыстағы су жеткіліксіз (A12).</p> <p>Су ыдысы (A12) орнына дұрыс салынбаған.</p>	<p>Су ыдысын толтырыңыз және/немесе "сырт" етіп орнына киілгенше итеру арқылы дұрыстап салыңыз (3-сурет).</p> <p>Су ыдысын дұрыстап енгізіңіз және орнына түскенше басыңыз (5 сур.).</p>
<p>Empty grounds container (Тартылған кофе ыдысын босатыңыз)</p> 	<p>Тартылған кофе ыдысы (A23) толып кеткен.</p>	<p>Тартылған кофе ыдысы мен тамшы науасын (A22) босатыңыз, тазалаңыз да орындарына салыңыз. Маңызды: тамшы науасын алып жатқан кезде тартылған кофе ыдысын тіпті онда шамалы кофе қалса да босату КЕРЕК. Егер босатылмаса, келесі кофелерді жасаған кезде, тартылған кофе ыдысы шамадан тыс толып кетіп, құрылғы арналарын бітеуі мүмкін.</p>
<p>Insert grounds container (Тартылған кофе ыдысын салыңыз)</p> 	<p>Тазалаған тартылған кофе ыдысы (A23) орнына салынбаған.</p>	<p>Тамшы науасын (A22) шығарып, тартылған кофе ыдысын орнына салыңыз.</p>
<p>Add pre-ground coffee (Тартылған кофені салыңыз) ESC to cancel (Бас тарту үшін ESC басыңыз)</p> 	<p>Воронкаға (A4) тартылған кофе салынбаса да, "тартылған кофе жасау" функциясы таңдалған.</p> <p>Тартылған кофеден "Ұзын" кофесін жасау сұралды</p>	<p>Воронкаға алдын ала тартылған кофені салыңыз немесе "pre-ground" (тартылған кофе) функциясының таңдауын алыңыз.</p> <p>Тартылған кофе воронкасының бір деңгей өлшегішін (A4) салып, жалғастыру және дайындықты аяқтау үшін  (B4) түймесін басыңыз.</p>

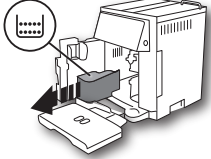
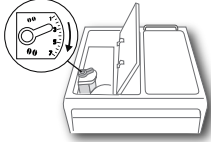
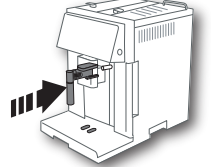



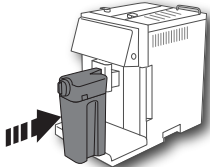
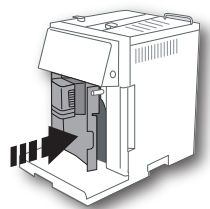
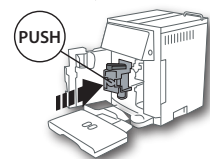



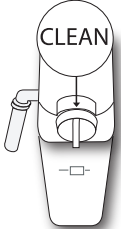
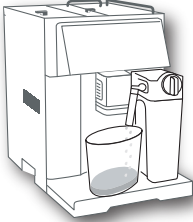

КӨРСЕТИЛЕТІН ХАБАР	ЫҚТИМАЛ СЕБЕБІ	ШЕШІМІ
<p>Fill beans container (Дән ыдысын толтырыңыз) ESC to cancel (Бас тарту үшін ESC басыңыз)</p> 	<p>Кофе дәндері таусылған.</p> <p>Тартылған кофе воронкасы (A4) бітеліп қалған.</p>	<p>Дәндер ыдысын (A4) (10-сурет) толтырыңыз.</p> <p>Воронканы "12.8 Тартылған кофе воронкасын тазалау" бөлімінде сипатталғандай етіп щеткамен (D5) босатыңыз.</p>
<p>Ground too fine (Тартылған кофе тым ұсақ) Adjust mill (Кофе тартқышты реттеңіз) ESC to cancel (Бас тарту үшін ESC басыңыз)</p> 	<p>Тартылған кофе тым майда және кофе өте жай құйылуда немесе мүлдем құйылмауда.</p> <p>Егер су жұмсартқыш сүзгі (D4) болса, түтіктерден ауа көбігі шығып, құюға кедергі жасауы мүмкін.</p>	<p>Кофені тағы да құйып көріңіз және кофе тартқыш жұмыс істеп тұрған кезде тартуды реттеу дөңгелегін сағат тілі бағытымен 7 санына қарай бұраңыз (A8) (13-сурет). Кемінде 2 кесе кофе жасаған соң құю жылдамдығы әлі де тым баяу болса, кофе тартуды түзету дөңгелегін бұрау арқылы түзету процедурасын қайталаңыз ("7.5 Кофе тартқышты реттеу" бөлімін қараңыз). Егер проблема жойылмаса, су ыдысының (A12) толық енгізілгенін тексеріңіз.</p> <p>Құрылғыға ыстық су шүмегін (F) енгізіп, ағын бір қалыпты болғанша шамалы су ағызыңыз.</p>
<p>Less coffee (Кофені азайтыңыз) ESC to cancel (Бас тарту үшін ESC басыңыз)</p>	<p>Өте көп мөлшердегі кофе пайдаланылған.</p>	<p>☉/☐ (C4) түймесін басу арқылы жеңілірек дәмді таңдаңыз немесе алдын ала тартылған кофе мөлшерін азайтыңыз.</p>
<p>Insert water spout (су шүмегін енгізіңіз)</p> 	<p>Ыстық су шүмегі (F) енгізілмеген немесе дұрыс енгізілмеген.</p>	<p>Су шүмегін орнына түскенше енгізіңіз.</p>

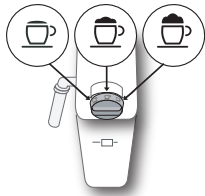



КӨРСЕТИЛЕТІН ХАБАР	ЫҚТИМАЛ СЕБЕБІ	ШЕШІМІ
<p>Insert milk container (Сүт ыдысын енгізіңіз)</p> 	<p>Сүт ыдысы (E) дұрыс салынбаған.</p>	<p>Сүт шүмегін орнына түскенше енгізіңіз.</p>
<p>Close door (Қақпақты жабыңыз)</p> 	<p>Қызметтік қақпақ (A14) ашық</p>	<p>Қызметтік қақпақты жабыңыз.</p>
<p>Insert infuser assembly (Демдеуіш жинағын салыңыз)</p> 	<p>Тазаланғаннан кейін, демдеу торы орнына салынбаған.</p>	<p>Демдеу торын "13.9 Демдеуішті тазалау" бөлімде сипатталғандай етіп енгізіңіз</p>
<p>WATER CIRCUIT EMPTY (Су айналымы бос) PRESS OK TO START (бастау үшін OK түймесін басыңыз)</p> 	<p>Су айналымы бос.</p>	<p> түймесін басып, шүмектен (F) су ағызыңыз. Егер проблема жойылмаса, су ыдысының (A12) толық енгізілгенін тексеріңіз.</p>



КӨРСЕТИЛЕТІН ХАБАР	ЫҚТИМАЛ СЕБЕБІ	ШЕШІМІ
<p>TURN MILK FROTH ADJUSTMENT DIAL TO CLEAN POSITION (СҮТ КӨПІРШІГІН РЕТТЕУ ДӨҢГЕЛЕГІН “ТАЗАЛАУ” БАҒЫТЫНА БҰРАҢЫЗ)</p>  <p>ESC to cancel (Бас тарту үшін ESC басыңыз)</p>	<p>Жақында сүт құйылған, сүт ыдысының (D) ішіндегі түтіктерді тазалау керек.</p>	<p>Көпіршікті реттеу дөңгелегін (E2) CLEAN (ТАЗАЛАУ) қалпына бұраңыз.</p>
<p>PRESS OK TO CLEAN OR TURN DIAL (Тазалау үшін ок түймесін басыңыз немесе дөңгелекті бұраңыз)</p> 	<p>Сүт ыдысы (E) көпіршікті реттеу тетігі (E2) CLEAN (Тазалау) қалпында тұрғанда салынған.</p>	<p>CLEAN (Тазалау) функциясын орындау үшін  түймесін басыңыз немесе көпіршікті реттеу дөңгелегін басқа күйге бұраңыз.</p>
<p>КӨПІРШІКТІ РЕТТЕУ ТЕТІГІН БҰРАУ</p> 	<p>Сіз капучиноны немесе сүт негізіндегі кофені көбікті реттеу дөңгелегін CLEAN (Тазалау) күйіне қойып жасауға тырысудасыз.</p>	<p>Көбікті реттеу дөңгелегін басқа күйге қойыңыз</p>

КӨРСЕТИЛЕТІН ХАБАР	ЫҚТИМАЛ СЕБЕБІ	ШЕШІМІ
<p>Descalce (Қақтан тазалаңыз)</p>  <p>ESC to cancel (Бас тарту үшін ESC басыңыз) OK to descale (Қағын тазалау үшін OK) (~45 minutes) (~45 минут)</p>	<p>Құрылғы қағын тазалау керек.</p>	<p>"16. Су жұмсартқыш сүзгі" бөлімінде сипатталған қақ тазалау процедурасы орындалуы керек.</p>
<p>Replace filter (Сүзгіні ауыстыру)</p>  <p>ESC to cancel (Бас тарту үшін ESC басыңыз) OK to proceed (Ауыстыру үшін OK басыңыз)</p>	<p>Су жұмсартқыш сүзгі (D4) бітеліп қалған.</p>	<p>Сүзгіні салыңыз немесе оны "16. Су жұмсартқыш сүзгі" бөлімінде сипатталғандай етіп алыңыз.</p>
<p>General alarm (Жалпы дабыл)</p> 	<p>Құрылғының іші өте лас.</p>	<p>Құрылғының ішін "13. Тазалау" бөлімінде сипатталғандай етіп мұқият тазалаңыз. Бұл хабар тазаланған соң да көрсетілсе, тұтынушыларға қызмет көрсету орталығымен хабарласыңыз.</p>
	<p>Сүт контейнері ішіндегі түтікшелерді (D) тазалау керек.</p>	<p>Көпіршікті реттеу дөңгелегін (E2) CLEAN (ТАЗАЛАУ) бағытына бұраңыз (20-сурет).</p>
	<p>Суды жұмсарту сүзгісі (D4) бітеліп қалған және оны ауыстыру немесе шығарып алу керек.</p>	<p>Сүзгіні салыңыз немесе оны "16. Су жұмсартқыш сүзгі" бөлімінде сипатталғандай етіп алыңыз.</p>
→		

КӨРСЕТИЛЕТІН ХАБАР	ЫҚТИМАЛ СЕБЕБІ	ШЕШІМІ
	Құрылғы қағын тазалау керек.	"14. Қақ тазалау" бөлімінде сипатталған қақ тазалау процедурасы орындалуы керек. Құрылғы қақ тазалау циклдерін өте қысқа уақыт аралықтарында орындауды сұрауы мүмкін. Бұл – қалыпты нәрсе және ол құрылғының кеңейтілген басқару жүйесінің болуына байланысты.
	Қуат үнемдеу қосылады.	Қуатты үнемдеуді ажырату үшін, "6.8 Қуат үнемдеу  " бөлімінде сипатталған әрекеттерді орындаңыз.

19. АҚАУЛЫҚТАРДЫ ЖОЮ

Төменде кейбір ықтимал ақаулықтар көрсетілген.

Егер проблема сипатталғандай әдіспен шешілмесе, тұтынушыларды қолдау қызметтерімен хабарласыңыз.

ПРОБЛЕМА	ЫҚТИМАЛ СЕБЕБІ	ШЕШІМІ
Кофе ыстық емес.	Кеселер алдын ала қыздырылмайды.	Кеселерді ыстық сумен шаю арқылы алдын ала жылытыңыз (Ескеріңіз: ыстық су функциясын пайдалана аласыз).
	Құрылғының ішкі айналымдары суып қалған, себебі соңғы кофе жасалғалы 2/3 минут өткен.	Кофе жасамас бұрын демдеу торын шаю циклін орындау арқылы жылытыңыз ("6.1 Шаю" бөлімін қараңыз).
	Төменгі кофе температурасы орнатылды.	Ыстығырақ кофе температурасын орнатыңыз ("6.4 Жалпы" "Температураны орнату" бөлімін қараңыз).
Кофе әлсіз немесе көбігі жеткіліксіз.	Кофе тым ірі етіліп тартылған.	Кофе тартқыш жұмыс істеп тұрған кезде тартуды реттеу дөңгелегін (A8) сағат тілі бағытына қарсы "1" санына қарай бір рет бұраңыз (13-сурет). Кофе қанағаттанарлықтай тартылмайынша сыртылдата бұрауды жалғастырыңыз. Нәтиже тек 2 кофе жасаған соң ғана беріледі ("7.5 Кофе тартқышты реттеу" бөлімін қараңыз).
	Кофе жарамсыз.	Эспрессо құрылғыларына арналған кофені пайдаланыңыз.

→

ПРОБЛЕМА	ЫҚТИМАЛ СЕБЕБІ	ШЕШІМІ
Кофе тым баяу құйылады немесе тамшылап тұрады.	Кофе тым майда етіліп тартылған.	Кофе тартқыш жұмыс істеп тұрған кезде тартуды реттеу дөңгелегін (A8) сағат тіліне қарсы бағытта "7" санына қарай бір рет бұраңыз (13-сурет). Кофе қанағаттанарлықтай тартылмайынша сыртылдата бұрауды жалғастырыңыз. Нәтиже тек 2 кофе жасаған соң ғана беріледі ("7.5 Кофе тартқышты реттеу" бөлімін қараңыз).
LONG (Лонг) кофесі тым кілегейлі	Кофе тым майда етіліп тартылған.	Кофе тартқыш жұмыс істеп тұрған кезде тартуды реттеу дөңгелегін (A8) сағат тіліне қарсы бағытта "7" санына қарай бір рет бұраңыз (13-сурет). Кофе қанағаттанарлықтай тартылмайынша сыртылдата бұрауды жалғастырыңыз. Нәтиже тек 2 кофе жасалған соң білінеді.
	Ол кофені тартылған кофеден дайындау үшін таңдалды, бірақ кофе өлшеуіші воронкаға (A4) енгізілмеген.	Дайындауды "7.4 Кофені тартылған кофеден жасау" бөліміндегі нұсқауларды орындай отырып басынан бастап қайталаңыз.
	Воронка (A4) бітеліп қалған.	Воронканы шығарып алып, "13.8 Тартылған кофе воронкасын тазалау" бөлімінде сипатталғандай мұқият тазалаңыз.
Құрылғы кофе жасамайды	Құрылғы өзінің ішкі айналымында ластықты анықтады. "Please wait" (Күте тұрыңыз) хабары көрсетіледі.	Құрылғының қайта пайдалануға дайындығын тексеріп, қажетті сұйықтықты қайта таңдаңыз. Егер ақау жойылмаса, тұтынушыларды қолдау қызметіне хабарласыңыз.
Кофе бір немесе екі шүмектен де ақпайды.	Кофе шүмектері (A16) бітеліп қалған.	Шүмектерді тіз тазартқышпен тазалаңыз (26B-сурет).
Құрылғы іске қосылмайды	Ол розеткаға қосылмаған.	Розеткаға қосыңыз (1-сурет).
	Негізгі қосқыш (A9) басылмаған.	Негізгі қосқышты I бағытына орнатыңыз (2-сурет).
Демдеу торын шығару мүмкін емес	Құрылғы дұрыс ажыратылмаған	 түймесін (A7) (9-сурет) басу арқылы құрылғыны өшіріңіз ("5. Құрылғыны өшіру" бөлімін қараңыз).
Қақты тазалау соңында құрылғы үшінші шауды талап етеді	Екі шаю циклі барысында су ыдысы (A12) MAX деңгейіне дейін толтырылмаған.	Құрылғы көрсететін нұсқауларды орындаңыз, бірақ алдымен су тасып кетпес үшін тамшы науасын (A22) босатыңыз.
→		

ПРОБЛЕМА	ЫҚТИМАЛ СЕБЕБІ	ШЕШІМІ
Сүт шүмектен (Е3) ақпайды.	Сүт ыдысының қақпағы (Е1) кірлеген	Сүт ыдысының қақпағын "13.10 Сүт ыдысын (D) тазалау" бөлімінде сипатталғандай етіп тазалаңыз.
	Сүт сору түтігінің (Е5) сүт ыдысы қақпағының төменгі жағына дұрыс енгізілгенін тексеріңіз (17-сурет)	Сүт тарту түтігін тірелгенше енгізіңіз
Сүтті үлкен көбіктер бар және ол сүт шүмегінен (Е3) шашырап шығады немесе аз ғана көпіршік шығады	Сүт жеткілікті деңгейде салқын емес немесе ол жартылай шайқалған немесе шайқалған	Тоңазытқыш температурасындағы (шамамен 5°C) шайқалған немесе жартылай шайқалған сүтті пайдаланыңыз. Егер нәтиже сіз қалағандай болмаса, басқа компанияның сүтін пайдаланып көріңіз.
	Көпіршікті реттеу дөңгелегі (Е2) дұрыс реттелмеген.	"9.2 Көпіршік мөлшерін реттеу" бөліміндегі нұсқаулар бойынша реттеңіз.
	Сүт ыдысының қақпағы (Е1), көпіршікті реттеу дөңгелегі (Е2) немесе сүтті ішке тарту түтігі (Е7) кірлеген	Сүт ыдысының қақпағын, дөңгелекті және сүтті ішке тарту түтігін мына бөлімде сипатталғандай тазалаңыз: "13.10 Сүт ыдысын (D) тазалау".
	Ыстық су түтігінің қондырмасы (А15) кірлеген	Байланыс түтікшесін "13.11 Ыстық су қондырмасын тазалау" бөлімінде сипатталғандай етіп тазалаңыз.
Пайдаланылмаған кезде машинадан шуылдар немесе шағын түтіндер шығады	Құрылғы қолдануға дайын немесе жақында ғана өшірілген және конденсат ыстық бу жасағышқа енуде	Бұл қалыпты жұмыс істеудің бір бөлігі болып табылады. Бұл құбылысты азайту үшін, тамшы науасын босатыңыз.

ÖSSZEFOGLALÓ

1. BEVEZETŐ	233
1.1 A zárójelben olvasható betűk	233
1.2 Problémák és javítások.....	233
2. LEÍRÁS	233
2.1 A készülék leírása	233
2.2 A kezdőoldal leírása (kezdőképernyő) (2. old. - B)	233
2.3 A vezérlőpult (touch screen) leírása (2 - C old.)	233
2.4 Tartozékok leírása.....	233
2.5 Tejtartály leírása.....	233
2.6 Forró víz adagoló leírása.....	233
3. A KÉSZÜLÉK ELSŐ BEINDÍTÁSA	234
4. A KÉSZÜLÉK BEKAPCSOLÁSA	234
5. A KÉSZÜLÉK KIKAPCSOLÁSA	234
6. MENÜ BEÁLLÍTÁSOK	235
6.1 Menübe lépés.....	235
6.2 Kilépés a menüből.....	235
6.3 Öblítés	235
6.4 Vízköoldás	235
6.5 Vízsűrű	235
6.6 Italok beállításai	235
6.7 Automata kikapcsolás (standby)	235
6.8 Energiatakarékosság	235
6.9 A kávé hőmérséklete	236
6.10 Vízkeménység	236
6.11 Nyelv beállítása	236
6.12 Hangjelzés	236
6.13 Gyári beállítások	236
6.14 Statistikák	236
6.15 Profil személyre szabása	236
6.16 Hidr. kör őrítése	236
7. KÁVÉKÉSZÍTÉS	237
7.1 A kávé aromájának átmeneti megváltoztatása	237
7.2 A kávé mennyiségének kiválasztása.....	237
7.3 Kávéfőzés szemes kávéból.....	237
7.4 Kávékészítés őrölt kávéból	238
7.5 A kávédaráló beállítása	238
7.6 Tanácsok melegebb kávé főzéséhez	238
8. KÁVÉ KANCSÓ	238
9. TEJESJES ALAPÚ ITALOK KÉSZÍTÉSE	239
9.1 Töltse fel és akassza be a tejtartályt	239
9.2 A tejhab mennyiségének beállítása.....	239
9.3 Tejes italok automatikus készítése.....	239
9.4 A tejtartály tisztítása minden használat után	240
10. FORRÓ VÍZ ADAGOLÁS	240
11. PROGRAMOZÁS ÉS VÁLASZTÁS	240
12. SAJÁT FELHASZNÁLÓI PROFIL MENTÉSE ..	241
13. TISZTÍTÁS	241
13.1 A készülék tisztítása	241
13.2 A gép belső hidr. körének tisztítása	241
13.3 Zacstartó tisztítása	241
13.4 A cseptálca és a csepptálca rács tisztítása.....	241
13.5 A gép belsejének tisztítása	242
13.6 A víztartály tisztítása.....	242
13.7 A kávéadagoló csőrök tisztítása	242
13.8 Az őrölt kávé betöltésére szolgáló tölcser tisztítása	242
13.9 Kávéfőző egység tisztítása.....	242
13.10A tejtartály (D) tisztítása	242
13.11Forró víz adagoló csőrének tisztítása	243
13.12Forró víz adagoló tisztítása	243
14. VÍZKÖLDÁS	243
15. A VÍZ KEMÉNYSÉGÉNEK PROGRAMOZÁSA 245	
15.1 A víz keménységének mérése.....	245
15.2 A víz keménységének beállítása.....	245
16. VÍZLÁGYÍTÓ SZŰRŐ	245
16.1 A szűrő behelyezése	245
16.2 A szűrő cseréje.....	246
16.3 A szűrő kivétele	246
17. MŰSZAKI ADATOK	246
17.1 Az Energiatakarékosságra vonatkozó tanácsok	246
18. A KIJELEZŐ MEGJELENÍTETT ÜZENETEK ...	246
19. A PROBLÉMÁK MEGOLDÁSA	251

A készülék használata előtt mindig el kell olvasni a biztonságos használatra vonatkozó figyelmeztetéseket tartalmazó füzetet.

1. BEVEZETŐ

Köszönjük, hogy automata kávé- és cappuccino készítő gépünket választotta.

Reméljük, sok öröme lesz új készülékében. Szánjon néhány percet a felhasználási útmutató elolvasására. Ezzel megelőzheti a veszélyeket vagy elkerülheti a gép sérülését.

1.1 A zárójelben olvasható betűk

A zárójelben olvasható betűk a Készülék leírása című fejezetben olvasható információkra vonatkoznak (2-3. old.).

1.2 Problémák és javítások

Problémák esetén először mindig próbálja megoldani azokat a „18. A kijelzőn megjelenített üzenetek” és „19. A problémák megoldása” fejezetekben leírt útmutatásokat követve.

Amennyiben nem sikerül megoldani a problémát, vagy további információra van szüksége, kérjük, hívja a vevőszolgálatot a mellékelt "Ügyfélszolgálati" dokumentumon feltüntetett telefonszámon.

Amennyiben az Ön országa nem szerepel a felsoroltak között, hívja a jótállási jegyen feltüntetett telefonszámot. Az esetleges javításokért kizárólag a De'Longhi műszaki vevőszolgálatához forduljon. A márkaszervizek címét a készülékhez mellékelt jótállási jegyen találja.

2. LEÍRÁS

2.1 A készülék leírása

(3 - A old.)

- A1. Szemes kávé tartó
- A2. Szemes kávé tartó fedele
- A3. A tölcser és az adagoló kanál helyének fedele
- A4. Az őrölt kávé betöltésére szolgáló tölcser (Kivehető)
- A5. Adagoló kanál helye
- A6. Csészetartó tálca (csészemelegítő, amikor az Energiatakarékos üzemmód inaktív)
- A7. ON/STAND-BY gomb
- A8. Az őrlés finomságát szabályozó gomb
- A9. Főkapcsoló (a gép hátulján)
- A10. Tápkábel
- A11. Víztartály fedél
- A12. Víztartály
- A13. Vízlágyító szűrő helye
- A14. Serviz ajtó (a zacstartóhoz és a kávéfőző egységhez lehet hozzáférni)
- A15. Forró víz csőr
- A16. Kávéfőző egység (nyitott ajtó mellett hozzáférhető)
- A17. Kávéadagoló (magasságban állítható)
- A18. Kávé kifolyó csatorna (az ajtón belül)

A19. Csészetartó tálca

A20. A csepptálcában a víz szintjét jelző úszó

A21. Csepptálca rács

A22. Csepptálca

A23. Zacstartó

2.2 A kezdőoldal leírása (kezdőképernyő) (2. old. - B)

B1. Igényelt vízköoldás riasztás

B2. Igényelt tejtartály tisztítás riasztás

B3. Igényelt szűrő csere riasztás

B4. Energiatakarékosság aktív szimbólum

B5. Kiválasztott aroma

B6. Közvetlen kiválasztású italok

B7. Görgető nyíl

B8. Kiválasztott hosszúság

2.3 A vezérlőpult (touch screen) leírása (2 - C old.)

C1.  : italhosszság kiválasztása

C2.  : profil választás

C3.  : meg kell nyomni a kiválasztott funkcióból való kilépéshez és a főmenübe történő visszalépéshez

C4.  : ital aroma kiválasztása

C5.  : italok testre szabása menü. Lásd a „11. Italok testre szabása” c. fejezetet.

C6.  : menü a készülék beállításaihoz

Megjegyzés :

Az ikonok aktiválása érdekében elég egy gyengéd érintés.

2.4 Tartozékok leírása

(2 - D old.)

D1. Vízkeménység mérő csík "Total Hardness Test"

D2. őrölt kávé adagoló kanál

D3. Vízköoldószer

D4. Vízlágyító szűrő (ha van)

D5. Escet a tisztításhoz

D6. Kancsó

2.5 Tejtartály leírása

(2 - E old.)

E1. Kávéhabosító fedele

E2. Hab szabályozógomb és CLEAN funkció

E3. Tejhab adagoló cső

E4. Fedél kioldó gombok

E5. Tejfelszívó cső

E6. Tejtartály

E7. Tejfelszívó cső csatlakozó (a fedél alatt)

2.6 Forró víz adagoló leírása

(2 - F old.)



F1. Kioldó gomb

- F2. Adagoló
- F3. Forró víz csőr
- F4. Levehető burkolat

3. A KÉSZÜLÉK ELSŐ BEINDÍTÁSA

Megjegyzés:



- Az első használatkor forró vízzel öblítse le az összes eltávolítható tartozékot, amelyek vízzel vagy tejjel érintkeztek.
- Az első használat során a hidr. rendszer még üres, ezért a gép nagyon hangos lehet: a rendszer feltöltése során a zaj lassan csökkenni fog.
- A készüléket a gyártó üzemi körülmények között kávé felhasználásával próbálta ki, ezért természetes következmény, ha kávényomokat talál a készülékben. Természetesen garantáljuk, hogy a gép új.



1. Csatlakoztassa a készüléket az elektromos hálózatra (1. ábr.) és győződjön meg arról, hogy a készülék hátulján elhelyezett főkapcsoló (A9) I állásban van-e (2. ábr.);
2. "SELECT LANGUAGE" (nyelv választás): Nyomja meg a gőrgétonyilakat  vagy  (B7) , amíg a kijelzőn nem jelenik meg a kívánt nyelv: majd nyomja meg a nyelvnek megfelelő zászlót.

Majd kövesse a gép kijelzőjén megjelenő utasításokat:

3. Vegye ki a víztartályt (A12) (3. ábr.), töltsse fel (a tartályra vésett) MAX jelzésig friss vízzel (4. ábr.); majd tegye vissza a víztartályt (5. ábr.);
4. Ellenőrizze, hogy a forró víz adagoló (F) a csőre (A15) van-e helyezve (6. ábr.), és tegyen a csőr alá egy legalább 600 ml-es tartályt (7. ábr.);
5. Nyomjon  megerősítéshez: a készülék az adagolón (8. ábr.) keresztül vizet adagol, majd automatikusan kikapcsol.

Majd végezze el a tej kör öblítését az alábbiak szerint:

6. Ismét kapcsolja be a gépet a  (A7) gomb megnyomásával (9. ábr.): a készülék automatikusan elvégző egy előmelegítési és egy öblítési ciklust, amit nem lehet félbeszakítani;
7. Töltsse fel a tejtartályt vízzel (E6) a MAX szintig;
8. Tegye vissza a fedelet (E1) a tejtartályra;
9. Ha jelen van, vegye ki a forró víz adagolót a kioldó gomb (F1) megnyomásával (18. ábr.);
10. A tartályt teljesen benyomva akassza rá a csőre (19. ábr.): ekkor a gép hangjelzést ad (ha az be van kapcsolva);
11. Forgassa el a tejhab szabályozó gombot (E1)  állásba (nincs tejhab);
12. Helyezzen a tej adagoló cső (E3) alá egy legalább 600 ml-es tartályt;
13. Végezzen egymás után három „Forró tej” adagolást:

- Nyomja meg a kiválasztó nyilakat  vagy  (B7) , amíg meg nem jelenik a „Forró tej” ital és közvetlenül a kijelzőn válassza ki;

Megj.:

Minden egyes adagolás végén nyomjon  (C3) a tejtartály clean kérelem törlése érdekében.

14. Emelje ki a tejtartályt.

A készülék készen áll a használatra.

Megj.:

- Az első használat során legalább 4 - 5 espresso kávé kell főzni, mielőtt a készülék elfogadható kávé készítené.
- A gép jobb teljesítménye érdekében javasoljuk, hogy telepítsen vízlágyító szűrőt (D4) a kézikönyv „16. Vízlágyító szűrő” fejezetének útmutatásait követve. Ha az Ön által vásárolt modell nem rendelkezik szűrővel, vásárolhat egyet a De'Longhi vevőszolgálatnál.

4. A KÉSZÜLÉK BEKAPCSOLÁSA

Megjegyzés:

A készülék bekapcsolása előtt győződjön meg arról, hogy a készülék hátulján található főkapcsoló (A9) be van nyomva (2. ábr.).

Minden bekapcsolás előtt a készülék automatikusan elvégző egy előmelegítő és egy öblítő ciklust, amelyet nem lehet félbeszakítani. A készülék csak ezen ciklus elvégzését követően áll használatra készen.

Égési sérülés veszélye!

Az öblítés során a kávéadagoló csőreiből (A17) néhány csepp forró víz távozik, amelyet az alá helyezett csepptálca (A22) fog fel. Kerülje a forró vízzel való érintkezést.

- A készülék kikapcsolásához nyomja meg a  (A7) gombot (9. ábr.).
- Melegítést követően a készülék automatikusan öblítést végez; így a kazán felmelegítése mellett a gép meleg vizet enged a belső csövekbe, hogy azok is felmelegedjenek.

A készülék akkor áll működésre készen, amikor megjelenik a főképernyő.

5. A KÉSZÜLÉK KIKAPCSOLÁSA

Amennyiben a használat során a készülék kávéét főzött, a készülék minden kikapcsoláskor elvégző egy automatikus öblítő programot.

1. A készülék kikapcsolásához nyomja meg a  (A7) gombot (9. ábr.).
2. Ha be van tervezve, a készülék öblítést végez, majd automatikusan kikapcsol (stand-by).

Megj.:

Ha a készüléket huzamosabb ideig nem használja, húzza ki a hálózati csatlakozót:



1. Előbb kapcsolja ki a gépet a  (A7) gomb megnyomásával (9. ábr.);
2. Nyomja a készülék hátulján elhelyezett főkapcsolót (A9) (2. ábr.) 0 állásba.

Figyelem!

Soha ne nyomja meg a főkapcsolót, amikor a készülék be van kapcsolva.

6. MENÜ BEÁLLÍTÁSOK

6.1 Menübe lépés

1. Nyomja meg a „” (C6) gombot a menübe lépéshez;
2. Görgesse le a menüpontokat a görgetőnyilak  vagy  (B7) megnyomásával, amíg meg nem jelenik a kívánt menüpont;
3. Nyomja meg azt a menüpontot, amit szeretne kiválasztani.

6.2 Kilépés a menüből

A kívánt beállítások elvégzése után nyomjon  (C3), amíg vissza nem tér a kezdőoldalra.

6.3 Öblítés

Ezzel a funkcióval forró vizet engedhet le a kávéfőzőből (A17) és a forró víz adagolóból (F), ha be van helyezve úgy, hogy megtisztítja és felmelegíti a gép hidr. rendszerét.

1. Helyezzen a kávéfőző és a forró víz adagoló alá egy legalább 100ml űrtartalmú edényt (8. ábr.).
2. Az "ÖBLÍTÉS" menüpont kiválasztása után, néhány másodperc elteltével, először a kávé adagolóból, majd a forró víz adagolóból (ha be van helyezve), forró víz folyik ki, mely megtisztítja és felmelegíti a gép belső hidr. körét (7. ábr.).
3. Az öblítés megszakításához nyomjon  vagy várja meg az automatikus megszakítást.

Megjegyzés!

- Ha a készüléket 3-4 napnál hosszabb ideig nem használja, a készülék újbóli bekapcsolásakor végezzen 2/3 öblítést a használat megkezdése előtt;
- Teljesen természetes, hogy ezen funkció elvégzését követően víz marad a zacstartóban (A23).

6.4 Vízköoldás









A vízköoldással kapcsolatos utasításokért olvassa el a „14. Vízköoldás” fejezetet.

6.5 Vízszűrő

A szűrő (D4) telepítésével kapcsolatos információkért olvassa el a „16. Vízlágyító szűrő” fejezetet.

6.6 Italok beállításai

Ebben a részben lehet megtekinteni a személyre szabott beállításokat és szükség esetén itt lehet visszaállítani minden egyes profil minden egyes italát a gyári értékekre.

1. A beállítások menübe lépés után nyomja meg az „ITALOK BEÁLLÍTÁSAI”-t: a kijelzőn megjelenik az első ital értékeinek panelje;
2. A beállítások függőleges sávokban jelennek meg: a gyári beállítást a  szimbólum jelöli, míg a most beállított értéket a függőleges sáv feltöltődése jelzi;
3. A beállítások menühöz való visszatérés érdekében nyomjon  (C3). Az italok legörgetése és megjelenítése érdekében nyomja meg a görgető nyilakat  vagy  (B7);
4. A kijelzőn megjelenő ital gyári értékekre történő visszaállításához nyomjon ;
5. A rezet jóváhagyása érdekében nyomjon  (a törléshez, );
6. Nyomjon .

Az italt vissza programozta a gyári beállításra. Végezze el más italokkal is, vagy térjen vissza a kezdőoldalra 2-szer megnyomva .



Megjegyzés!

Egy másik profil italainak módosításához térjen vissza a kezdőoldalra, válassza ki a kívánt profilt, és ismétlje meg a folyamatot.

6.7 Automata kikapcsolás (standby)

Az automata kikapcsolás előtti időtartamot tetszés szerint beállíthatja úgy, hogy a készülék 15 perc, 30 perc, 1, 2 vagy 3 óra tétlenség után kapcsoljon ki.

Az automata kikapcsolás újbóli beállításához kövesse az alábbiakat:

1. Premere "AUTOMATA KIKAPCSOLÁST";
2. Válassza ki a kívánt időintervallumot az érték kiválasztó nyilak  (növelés) vagy  (csökkentés) megnyomásával;
3. A jóváhagyáshoz nyomjon .

Ezzel beállította az automata kikapcsolást.

6.8 Energiatakarékosság

Ezzel a funkcióval aktiválhatja vagy inaktiválhatja az energiatakarékos üzemmódot. Amikor a funkció be van kapcsolva, biztosítja az uniós szabályoknak megfelelő alacsony energiafogyasztást.

Az "energiatakarékosság" üzemmód inaktiválásához vagy újbóli aktiválásához az alábbiak szerint járjon el:

1. Nyomja meg az "ENERGIATAKARÉKOSSÁG" gombot a funkció inaktíválásához (OFF) vagy aktiválásához (ON); A kezdőoldal felső sávjában megjelenik a vonatkozó szimbólum (B4), mely jelzi, hogy a funkciót aktiválták.

Megjegyzés:

Amikor az energiatakarékos állapot aktív, az adagolás néhány másodperces várakozást vehet igénybe.

6.9 A kávé hőmérséklete

Amennyiben a kávé elkészítéséhez használt víz hőmérsékletét módosítani szeretné, az alábbiak szerint járjon el:

1. Nyomja meg a "KÁVÉ HŐMÉRSÉKLETE"-t: a kijelzőn megjelennek a választható értékek (az aktuális érték alá van húzva);
2. Nyomja meg azt az értéket, amelyiket szeretne beállítani (ALACSONY, KÖZEPES, MAGAS).

Megjegyzés:

A hőmérséklet-változás hatékonyabb a hosszú italok esetében.

6.10 Vízkeménység

A vízkeménység beállításával kapcsolatos utasításokért olvassa el a „15. A víz keménységének programozása” fejezetet.

6.11 Nyelv beállítása

A kijelző nyelvének módosításához az alábbiak szerint járjon el:

1. Nyomja meg a "NYELV BEÁLLÍTÁSA"-t;
2. Nyomja meg a választandó nyelvnek megfelelő zászlót (nyomja meg a görgető nyilakat ← vagy → a rendelkezésre álló nyelvek megjelenítése érdekében).

6.12 Hangjelzés

Ezzel a funkcióval aktiválhatja és inaktíválhatja a hangjelzést, mely a gombok lenyomásakor és az egyes tartozékok behelyezésekor és kivételekor hallatszik. A hangjelzés inaktíválásához vagy újbóli aktiválásához az alábbiak szerint járjon el:

1. Nyomja meg a „HANGJELZÉS”-t a funkció inaktíválásához (OFF) vagy aktiválásához (ON);

6.13 Gyári beállítások

Ezzel a funkcióval lehet helyreállítani az összes menü beállítást és mennyiség programozást az összes profilhoz, visszatérve a gyári értékekre (kivételet képez a nyelv, ami a már beállított marad).

A gyári beállítás visszaállításához a következőket kell tenni:

1. Nyomja meg a „GYÁRI BEÁLLÍTÁS”-t: nyomjon (OK ✓) a gyári beállításokhoz való visszatérés érdekében (vagy nyomjon (←) a művelet törlése érdekében);
2. Nyomjon (OK ✓) a jóváhagyáshoz.

6.14 Statisztikák

Ezzel a funkcióval jeleníthetők meg a gép statisztikai adatai. Az adatok megjelenítéséhez az alábbiak szerint járjon el:

1. Nyomja meg a „STATISZTIKÁK”-at és ellenőrizze az összes statisztikai adatot a menüpontokat a görgető nyilakkal legörgetve (←) vagy (→) (B7).

6.15 Profil személyre szabása

Az aktuális profil személyre szabásához az alábbiak szerint kell eljárni:

1. Nyomja meg a "PROFIL SZEMÉLYRE SZABÁSA"-t;
2. Nyomja meg a kívánt ikont: a kezdőoldalon a felső sáv az ikon színében jelenik meg.

6.16 Hidr. kör ürtése

A kívánt művelet kiválasztásához az alábbi módon járjon el:

1. Nyomjon (C6) a menübe lépéshez;
2. Nyomja meg a görgető nyilakat (←) vagy (→) (B7), amíg meg nem jelenik a „Karbantartás” menüpont;
3. Nyomjon (OK ✓);
4. Nyomja meg a görgető nyilakat (←) vagy (→), amíg meg nem jelenik a kívánt menüpont;
5. Nyomjon (OK ✓) a választáshoz;
6. Nyomjon (OK ✓) a megerősítéshez vagy (←) az előző oldalra való visszatéréshez;

Kövesse a varázslót:

7. Vegye és ürtse ki a zacstartót (A23). Nyomjon (OK ✓);
8. Ürtse ki a cseptálcát (A22) és tegye vissza a zacstartóval és a ráccsal (A21) együtt. Nyomjon (OK ✓);
9. Tegyen egy edényt a kávé adagoló (A17) és a forró víz adagoló (F) alá. Nyomjon (OK ✓);
10. A készülék a kávé adagolón keresztül öblítést végez;
11. Vegye ki a tartályt (A12), teljesen ürítse ki, majd nyomjon (OK ✓);
12. (Ha a szűrő telepítve van) Vegye ki a tartályból a szűrőt (D4), majd nyomjon (OK ✓);
13. Tegye vissza a tartályt, majd nyomjon (OK ✓);
14. Várja meg, amíg a gép megkezdí az ürtést (Figyelem: forró víz az adagolókból!). A hidr. kör kiürülésével egyidőben fokozódhat a készülék zajossága: ez készülék működését kísérő, teljesen normális jelenség.
15. Vegye ki, ürítse ki és tegye vissza a cseptálcát, majd nyomjon (OK ✓);
16. A műveleti sorrend elvégzését követően nyomjon (OK ✓). A készülék kikapcsol.







Megj.:

A következő bekapcsoláskor a gép kéri a hidr. kör feltöltését: kövesse a 3-5. pontok útmutatásait a „3. A készülék első beindítása” bekezdésben.

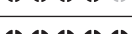

7. KÁVÉKÉSZÍTÉS

7.1 A kávé aromájának átmeneti megváltoztatása

Az automata receptek kávé aromájának átmeneti tesre szabása érdekében nyomjon  (C4):

my 	Saját beáll. (ha be van programozva) / Standard
	X-GYENGE
	GYENGE
	KÖZEPES
	ERŐS
	X ERŐS
	(lásd a „7.4 Kávékészítés örölt kávéból”)

Megjegyzés:

- A gép nem menti el az aroma megváltoztatását, hanem a következő automata italkészítéskor a készülék az előre beállított értéket választja (my ).
- Ha az aroma átmeneti megváltoztatását követő néhány másodpercben nem kerül sor a kávé készítésére, a gép visszaáll az előre beállított értékre (my ).

7.2 A kávé mennyiségének kiválasztása

Nyomja meg a gombot   (E6):

my 	Saját beáll. (ha be van programozva) / Standard
	RÖVID KÁVÉ
	NORMÁL KÁVÉ
	HOSSZÚ KÁVÉ
	EXTRA HOSSZÚ KÁVÉ

Az adagolás után a mennyiség beállítása visszaáll a my  értékre

7.3 Kávéfőzés szemes kávéból



Figyelem!

Ne használjon zöld, karamellizált vagy cukrozott kávészemeket, mert beleragadhatnak a kávédarálóba, és tönkretelhetik azt.

- Töltse be a szemes kávéval a megfelelő tartályba (A3) (12. ábr.);

- Tegyen egy csészét a kávé adagoló alá (A9) (13. ábr.);
- Engedje le az adagolót úgy, hogy az a lehető legközelebb legyen a csészékhez (14. ábr.): ezáltal krémesebb lesz a kávé;
- Válassza ki a kívánt kávékat:
 - ESPRESSO
 - LONG
 - KÁVÉ
 - DOPPIO+
 - 2X ESPRESSO
- A kávéfőzés megkezdődik, és a kijelzőn megjelenik a beállított italnak megfelelő kép és a folyamatjelző sáv, amely a folyamat előrehaladásával megtelik.

Megj.:



- Egyidejűleg 2 csésze ESPRESSO kávéval lehet készíteni a  gombot megnyomva 1 Espresso készítése közben (a kép a készítés elején néhány percre kimerevített marad).
- Miközben a gép kávéval készít, az adagolást bármikor meg lehet állítani a  megnyomásával.

A kávéfőzés végén a készülék készen áll az újabb használatra.

Megj.!

- Használat során a kijelzőn megjelenhet néhány üzenet (TARTÁLYT TÖLTSE FEL, ÜRÍTSE KI A ZACCTARTÓT, stb.), amelyek jelentését a „18. A kijelzőn megjelenített üzenetek” fejezetben találja.
- Melegebb kávé készítéséhez hivatkozzon a „7.6 Tanácsok melegebb kávé főzéséhez” bekezdésben foglaltakra.
- Ha a kávé cseppenként folyik, vagy nem elég sűrű kevés krémmel, vagy túl hideg, olvassa el a vonatkozó javaslatokat a „7.5 A kávédaráló beállítása” bekezdésben és a „19. A problémák megoldása” fejezetben.
- Minden egyes kávé készítése tesztre szabható (lásd a „6.6 Italak beállításai”  és „11. Programozás és választás” fejezeteket).

Megjegyzés:

- Miközben a gép kávéval készít, az adagolást bármikor meg lehet állítani a „STOP” vagy  (C3) megnyomásával.
- A készítést követően, ha növelni szeretné a csészében lévő kávé mennyiségét, elegendő megnyomni (3 másodpercen belül) . A kívánt mennyiség elérésekor szakítsa félbe a  megnyomásával.

A kávéfőzés végén a készülék készen áll az újabb használatra.

Megjegyzés:



- Használat során a kijelzőn megjelenhet néhány üzenet (Töltse fel a tartályt, Ürítse ki a zacstartót, stb.), amelyek jelentését a „19. A problémák megoldása” fejezetben találja.
- Melegebb kávé készítéséhez olvassa el a kézikönyv „7.6 Tanácsok melegebb kávé főzéséhez” c. szakaszát.

- Ha a kávé cseppekben folyik ki, vagy nem elég testes, nem elég krémes vagy túl hideg, olvassa el a „19. A problémák megoldása” fejezetben összefoglalt tanácsokat.
- Annak érdekében, hogy az italokat saját ízlésének megfelelően állítsa be, olvassa el a „11. Programozás és választás” fejezetben leírt tanácsokat.



7.4 Kávékészítés örölt kávéból

Figyelem!

- Kikapcsolt gépbe soha ne öntsön örölt kávé, mert az szét-szóródhat a gép belsejében, bepiszkítva azt. Ez károkat okozhat a készülékben.
- Soha ne tegyen be a gépbe 1 csapott adagoló kanálnyinál (D2) több kávé, mert a gép bepiszkolódhat, a tölcser (A4) pedig eltömődhet.
- Amikor előre örölt kávé használ, egyszerre csak egy csésze kávé főzhető.

1. Többször nyomja meg a  (C4) gombot, amíg a kijelzőn megjelenik „☐”;
2. Válassza ki a kívánt kávé:
 - ESPRESSO
 - LONG
 - KÁVÉ
3. Nyissa ki az örölt kávé tölcser fedelét (A3) és győződjön meg arról, hogy nincs-e eltömődve, majd tegyen be egy csapott adagoló kanálnyi örölt kávé;
4. Tegyen egy csészét a kávé kieresztő csőrök alá (A17) (12. ábr.);
5. Nyomjon  (vagy nyomjon ) a művelet törlése érdekében);
6. A kávéfőzés megkezdődik, és a kijelzőn megjelenik a kiválasztott ital és a folyamatjelző sáv, mely a folyamat előrehaladásával lassan feltelik.

Megjegyzés:

A készítést követően, ha növelni szeretné a csészében lévő kávé mennyiségét, elegendő megnyomni (3 másodpercen belül) . A kívánt mennyiség elérésekor szakítsa félbe a megnyomásával .

Figyelem! LONG kávé készítése:

A kávékészítés felénél a gép kéri, hogy tegyen be egy újabb csapott adagoló kanálnyi kávé: tegye be és nyomjon .

Megjegyzés:

- Ha az „Energiatakarékosság” funkció aktív, az első kávé elkészítése előtt lehet, hogy várni kell néhány másodpercet.
- Használat során a kijelzőn megjelenhet néhány üzenet (Töltse fel a tartályt, Újírtse ki a zacstartót, stb.), amelyek jelentését a „19. A problémák megoldása” fejezetben találja.

- Melegebb kávé készítéséhez hivatkozzon a „7.6 Tanácsok melegebb kávé főzéséhez” bekezdésben foglaltakra.
- Ha a kávé cseppekben folyik ki, vagy nem elég testes, nem elég krémes vagy túl hideg, olvassa el a „19. A problémák megoldása” fejezetben összefoglalt tanácsokat.

7.5 A kávédaráló beállítása

A kávédarálón – legalábbis kezdetben – nem kell beállításokat végezni, mert azt már a gyárban beállították úgy, hogy a kávé adagolása megfelelően történjen.

Az első néhány kávéfőzést követően azonban, ha a kávé túl híg, kevés rajta a hab vagy túl lassan folyik le (csöpög), állítsa be a kávéőrlés finomságát a szabályozógomb segítségével (A8) (13. ábr.).

Megj.:

A kávéőrlés finomságát szabályozó gombot csak akkor forgassa el, amikor a kávédaráló a kávék készítésének kezdeti szakaszában működik.

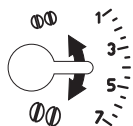



Ha a kávé túl lassan vagy egyáltalán nem folyik ki, forgassa el egy kattánással, az óramutató járásával megegyező irányban a 7 szám felé.

A testesebb kávé vagy nagyobb mennyiségű hab érdekében pedig fordítsa a gombot az óramutató járásával ellentétes irányba az 1 szám felé (de egyszerre csak egy fokozattal, máskülönben előfordulhat, hogy a kávé csak csöpög).

A beállítás hatása csak legalább 2 kávé lefőzése után érezhető. Ha ezen beállítást követően nem érte el a kívánt eredményt, meg kell ismételni a korrigálást, a szabályozógombot egy kattánással elforgatva.



7.6 Tanácsok melegebb kávé főzéséhez

Melegebb kávé készítéséhez a következőket javasolt tenni:

- végezzen egy öblítést úgy, hogy a beállítások menüben kiválasztja az „Öblítés” funkciót („6.3 Öblítés ” bek.);
- a forró víz funkciót használva forró vízzel melegítse fel a csészéket (lásd a „10. Forró víz adagolás” fejezetet);
- növelje a kávé hőmérsékletét a „Beállítások” menüben (lásd a „6.9 A kávé hőmérséklete ” bek.). A hőmérséklet-változás hatékonyabb a hosszú italok esetében.

8. KÁVÉ KANCSÓ

Ez az espresso alapú ital egy gyenge és kiegyensúlyozott recept, vékony krém réteggel, ideális a társaságban történő fogyasztásra.

1. Nyomja meg a görgető nyilakat  vagy  (B7), amíg meg nem jelenik a „KÁVÉ KANCSÓ”;
2. Nyomjon „KÁVÉ KANCSÓT”;

3. Válassza ki egy csésze intenzitását és a kívánt adagolások számát: majd nyomjon  a megerősítéshez;

Egy csésze intenzitása	Csészénkénti mennyiség*	Adagolások száma
X-gyenge	X-nagy csésze (≈ 250 ml)	1-től 3-ig
Gyenge	Nagy csésze (≈ 190 ml)	1-től 4-ig
Közepes	Közepes csésze (≈ 150 ml)	1-től 5-ig
Erős	Kis csésze (≈ 125 ml)	1-től 6-ig

* A jelzett mennyiségek közelítőlegesen és a kávé típusától függően változhatnak.

4. Töltse fel a víztartályt (A12) és a szemes kávé tartót (A1) (15. Ábr.): miután meggyőződött arról, hogy a víz és a kávé mennyisége elegendő a készítéshez, nyomjon ;
5. Tegye egy kancsót (D6) a kávé adagoló (A17) alá (16. ábr.);
6. Néhány másodperc elteltével a készülék automatikusan megkezdja a készítést. A kávéfőzés megkezdődik, és a kijelzőn megjelenik a kiválasztott ital és a folyamatjelző sáv, mely a folyamat előrehaladásával lassan feltelik.

A kávéfőzés végén a készülék készen áll az újabb használatra.

Megjegyzés:

-  (C3): nyomjon , ha szeretné teljesen megszakítani a készítést és vissza szeretné térni készenléti állapotba;

BIZTONSÁGI FIGYELMEZTETÉSEK:

A kancsó kávé elkészítése után hagyja a gépet 5 percig hűlni újabb ital készítése előtt. Túlmelegedés kockázata!

9. TEJESJES ALAPÚ ITALOK KÉSZÍTÉSE

Megjegyzés:

Annak elkerülése érdekében, hogy a kávé ne legyen kevésbé habos vagy ne legyenek benne túl nagy buborékok, mindig tisztítsa meg a tejtartály fedelét (E1) és a forró víz adagoló cső-rét (A15) a „9.4 A tejtartály tisztítása minden használat után”, „13.10 A tejtartály (D) tisztítása” és „13.11 Forró víz adagoló csőrének tisztítása” bekezdésekben leírtak szerint.

9.1 Töltse fel és akassza be a tejtartályt

1. Nyomja meg a kioldó gombokat (E4) és emelje fel a tejtartály fedelét (E1) (17. ábr.);

2. Töltse fel a tejtartályt (E6) megfelelő mennyiségű tejjel, eközben ne lépje túl a tartályon látható MAX szintet (18. ábr.);
3. Győződjön meg arról, hogy a tejfelszívó cső (E5) megfelelően illeszkedjen a tejtartály fedelének alján kialakított helyre (19. ábr.), ütközésig nyomva azt;
4. Tegye vissza a fedelet a tejtartályra;
5. Ha jelen van, vegye ki a forró víz adagoló (F) a kioldó gomb (F1) megnyomásával (10. ábr.);
6. A tartályt teljesen benyomva akassza rá a csőre (A15) (11. ábr.): ekkor a gép hangjelzést ad (ha az be van kapcsolva);
7. Tegyen egy elég nagy csészét a kávéadagoló csőrei (A17) és a tejhab adagoló cső (E3) alá;
8. Minden funkcióhoz tekintse át az alábbi utasításokat.

Megjegyzés:

- Sűrűbb és homogénebb tejhab készítéséhez használjon zsírszegény vagy félzsíros hűtő hideg tejet (kb. 5° C).
- A tejhab minősége az alábbiak függvényében változhat:
 - a tej vagy növényi ital típusa;
 - használt márká;
 - összetevők és tápérték.
- Ha az "energiatakarékosság" üzemmód aktív, az italok adagolása előtt lehet, hogy várni kell néhány másodpercet.

9.2 A tejhab mennyiségének beállítása

A hab szabályozógomb elforgatásával (E2) beállíthatja az ital elkészítése során a csészébe öntött tejhab mennyiségét.

A gomb helyzete	Leírás	Javaslat...
	Nincs hab	FORRÓ TEJ (nem habosított) /CAFFELATTE
	Kevés tejhab	LATTE MACCHIATO/ FLAT WHITE
	Max. hab	CAPPUCCINO/ CAPPUCCINO+ / CAPPUCCINO MIX / FORRÓ TEJ (habos)



9.3 Tejes italok automatikus készítése

1. Töltse fel és akassza be a tejtartályt (E) az előzőekben illesztett alaplaján;
2. Válassza ki a kívánt italt:
 - CAPPUCCINO
 - LATTE MACCHIATO
 - TEJ (meleg tej)
 - CAPPUCCINO+
 - CAPPUCCINO MIX
 - CAFFELATTE
 - FLAT WHITE

- A kijelzőn a gép azt javasolja, hogy forgassa el a tejhabszabályozógombot (E2) az eredeti recept által tervezett tejhabhoz: forgassa tehát el a tejtartály fedelén elhelyezett szabályozógombot.
- Néhány másodperc elteltével megkezdődik a kávéfőzés és a kijelzőn megjelenik a beállított hosszúság és a folyamatjelző sáv, amely a folyamat előrehaladásával megtelik.

A kávéfőzés végén a készülék készen áll az újabb használatra.

Megjegyzés: Általános útmutatások az összes tej alapú ital készítéséhez



-  (C3): nyomja meg, ha szeretné teljesen megszakítani a készítést és szeretne visszatérni a főképernyőre.
-  : nyomja meg a tej vagy kávéadagolás megszakításához és az ital befejezéséhez szükséges következő adagolásra (ha beállított) lépéshez.
- A készítést követően, ha növelni szeretné a csészében lévő kávé mennyiségét, nyomjon „EXTRA”.
- A tejtartályt ne hagyja hosszú ideig hűtőszekrényen kívül: minél melegebb a tej (5°C az ideális), annál rosszabb lesz a hab minősége.
- Az italokat személyre lehet szabni (lásd a „11. Programozás és választás” fejezetet).

9.4 A tejtartály tisztítása minden használat után

A tejes funkciók minden egyes használata után végezze el a kávéhabosító fedelének tisztítását:

- Hagyja a tejtartályt (E) a gépben (nem kell kiüríteni a tejtartályt);
- Tegyén egy csészét vagy más edényt a tejhabszabályozó cső alá;
- Forgassa a tejhabszabályozó gombot (E2) „CLEAN” állásba (20. ábr.): a kijelzőn megjelenik egy folyamatjelző csík, mely a művelet előrehaladtával fokozatosan megtelik, valamint a "Tisztítás folyamatban" felirat. A tisztítás automatikusan leáll;
- Állítsa vissza a beállításra szolgáló gombot a kívánt tejhabszabályozó állásra;
- Vegye le a tejtartályt és egy szivacs segítségével tisztítsa meg a gőz adagoló csőrt (A15) (21. ábr.).

Megjegyzés:

- Amennyiben egyszerre több tejes alapú italt kíván főzni, a tejtartály tisztítását elegendő az utolsó ital elkészítése után elvégezni. A további készítésekhöz, amikor megjelenik a CLEAN funkcióra vonatkozó üzenet, nyomjon .
- Ha nem kerül sor a tisztításra, a kijelzőn megjelenik a  szimbólum, mely emlékeztet arra, hogy el kell végezni a tejtartály tisztítását.
- A tejtartályban maradt tejet tárolja hűtőszekrényben.

- Néhány esetben a tisztítás elvégzéséhez meg kell várnia, hogy a készülék felmelegedjen.

10. FORRÓ VÍZ ADAGOLÁS









- Ellenőrizze, hogy a forró víz adagoló (F) megfelelően legyen a forró víz adagoló csőrére (A15) akasztva;
- Helyezzen egy edényt az adagoló alá (a lehető legközelebb, hogy a víz ne fröccsenjen ki);
- Nyomja meg a "FORRÓ VÍZ"-et; a kijelzőn megjelenik a vonatkozó kép és egy folyamatjelző sáv, amely a folyamat előrehaladásával megtelik;
- A készülék forró vizet adagol, majd automatikusan megszakítja az adagolást. A forró víz adagolás kézi megszakításához nyomjon .

Megjegyzés!

- Ha az "Energiatakarékosság" funkció aktív, a forró víz elkészítése előtt lehet, hogy néhány másodpercet kell várni.
- A forró víz készítése testre szabható (lásd a „11. Programozás és választás” fejezetet).

11. PROGRAMOZÁS ÉS VÁLASZTÁS

Az italok aromája (azoké az italoké, amelyekhez rendelve van) és hosszúsága személyre szabható.

- Nyomjon  (C5);
- Nyomja meg a görgető nyilakat  vagy , amíg meg nem jelenik a kívánt ital: a hozzátartozó tartozékokat be kell helyezni;
- (Csak kávé alapú ital esetén) "KÁVÉAROMA VÁLASZTÁSA": Válassza ki a kívánt aromát a „-” vagy „+” megnyomásával és nyomjon .
- "KÁVÉMENNYISÉG" "STOP A MENTÉSHEZ": A készítés kezdetét veszi és a készülék felajánlja a hosszúság beállítását lehetővé tevő képernyőt. A hosszúságot egy függőleges sáv jelzi. A sáv melletti csillag jelzi a jelenleg beállított hosszúságot;
- Amikor a hosszúság eléri a minimális programozható mennyiséget, a kijelzőn megjelenik a .
- Nyomjon , amikor a csészében eléri a kívánt mennyiséget;
- "AKARJA MENTENI" "AZ ÚJ BEÁLLÍTÁSOKAT?": Nyomjon  a mentéshez (vagy  a törléshez).

A készülék annak függvényében hagyja jóvá, hogy az értékeket mentették-e vagy sem (a korábbi választástól függően): nyomjon .

A készülék visszatér a kezdőoldalra.

Megjegyzés:

- A kijelzőn megjelenik a „STOP” felirat. Amikor a hosszúság eléri a minimális programozható mennyiséget.

- „STOP”: nyomja meg a tej vagy kávé adagolás megszakítását lehetővé tevő gombot és térjen át a következő adagolásra (ha van) az italkészítés befejezéséhez.
- A készítést követően, ha növelni szeretné a csészében lévő kávé mennyiségét, nyomja meg az „EXTRA” gombot.
- A programozásból az „ESC” megnyomásával lehet kilépni: az értékek nem kerülnek mentésre.

Ital mennyiségek táblázata		
Italok	Standard mennyiségek	Beállítható mennyiség
ESPRESSO	40 ml	20-180 ml
LONG	160 ml	115-250 ml
KÁVÉ	180 ml	100-240 ml
DOPPIO+	120 ml	80-180 ml
FORRÓ VÍZ	250 ml	20-420 ml

12. SAJÁT FELHASZNÁLÓI PROFIL MENTÉSE

Ezzel a készülékkel 3 különböző profil menthető el, melyek mindegyike más-más ikonnal van összekapcsolva.

Minden egyes profilban a memóriában maradnak a „MY” italok AROMÁJÁNAK és HOSSZÁNAK testre szabásai (lásd a „11. Programozás és választás” fejezetet) és az a sorrend, amelyben az összes ital megjelenítésre kerül, a választás gyakoriságától függ.

Egy profil kiválasztásához nyomjon  : majd válassza ki a kívánt profilt.

Megjegyzés!

- A  VENDÉG” profil: ezt a profilt választva az italokat a gyári beállításokkal készítheti el.
- A profil ikonjának testre szabásához hivatkozzon a „6.15 Profil személyre szabása” bekezdésre.

13. TISZTÍTÁS

13.1 A készülék tisztítása

A gép alábbi részeit kell rendszeresen megtisztítani:

- a gép belső hidr. köre;
- zacstartó (A23);
- csepptálca (A22) csepptálca rács (A21);
- víztartály (A12);
- kávéadagoló csőrök (A17);
- az örölt kávé betöltésére szolgáló tölcser (A4);
- kávéfőző egység (A16), melyhez a szerviz ajtó (A14) nyitása után lehet hozzáférni;
- tejtartály (E);
- forró víz csőr (A15);
- forró víz adagló

Figyelem!

- A készülék tisztításához ne használjon oldószereket, súrolószereket vagy alkoholt. A szuperautomata De’Longhi készülékek tisztításához nincs szükség vegyszerek használatára.
- A készülék egyetlen alkatrésze sem mosható mosogatógépben, kivételt csak a tálca rács (A21) és a tejtartály (E) képez.
- A kávézacc vagy egyéb lerakódások eltávolításakor nem szabad fémtárgyakat használni, mert ezek megkarcolhatják a gép fém- vagy műanyag felületeit.

13.2 A gép belső hidr. körének tisztítása

3/4 napnál hosszabb állás esetén javasoljuk, hogy az újbóli használat előtt kapcsolja be a gépet és végezzen:

- 2/3 öblítést („6.3 Öblítés ” bek.);
- adagoljon forró vizet néhány másodpercig („10. Forró víz adagolás” fejezet).

Megjegyzés:

Teljesen természetes, hogy a tisztítást követően víz marad a zacstartóban (A23).

13.3 Zacstartó tisztítása

A kijelző jelzi, hogy a zacstartó (A23) tele van. Amíg meg nem tisztítja a zacstartót, addig a készülék nem kezdi meg a kávé készítését. Az első italkészítéstől számított 72 óra elteltével a készülék akkor is jelzi, hogy ki kell üríteni a zacstartót, ha az még nincs tele (a 72 órás számlálás megfelelő működése érdekében a gépet soha nem szabad kikapcsolni, ha a főkapcsoló 0 poz-ban van).

A tisztítás elvégzéséhez (bekapcsolt készülék mellett):

- Nyissa ki az elülső részen található szerviz ajtót (A14) (22. ábr.), majd vegye ki a csepptálcát (A22) (23. ábr.), ürítse ki és tisztítsa meg.
- Gondosan ürítse ki és tisztítsa meg a zacstartót, közben ügyeljen arra, hogy az összes lerakódott kávémaradvány eltávolításra kerül: a mellékelt ecset alkalmas erre a célra.

Figyelem!

Amikor kiveszi a csepptálcát, a zacsgyűjtőt is **ki kell** üríteni, még akkor is, ha nincs teljesen tele. Ha ezt elmulasztja, előfordulhat, hogy a zacstartó a tervezettnél jobban megtelik, és a készülék eltömődik.

13.4 A csepptálca és a csepptálca rács tisztítása

A csepptálcában (A22) van egy úszó (A20) (piros színű), amely a víz szintjét jelzi (24. ábr.). Még mielőtt ez a jelző a csészetartó tálcán (A19) túlra lógna, ki kell üríteni a tálcát és meg kell tisztítani, ellenkező esetben a víz túlfolyhat a széleken és kárt okozhat a készülékben, a támasztó felületben vagy a környező területen.

A csepptyűjtő tálca eltávolításához:

1. Nyissa ki a szervíz ajtót (A14) (22. ábr.);
2. Ki kell húzni a csepptálcát és a zacstartót (A23) (23. ábr.);
3. Távolítsa el a csészetartó tálcát, a csepptálca rácsot (A21), majd ürítse ki a csepptálcát és a zacstartót, és mossa el az összes tartozékot: a csepptálca rács mosogatógépben mosható;
4. Tegye vissza a csepptálcát a ráccsal és a zacstartóval együtt.
5. Zárja be a szervíz ajtót.

13.5 A gép belsejének tisztítása

Aramütés veszélye!

A belső részek tisztítása előtt a gépet kik kell kapcsolni (lásd „5. A készülék kikapcsolása”) és le kell választani az elektromos hálózatról. Soha ne merítse a készüléket vízbe.

1. Rendszeresen (kb. havonta egyszer) ellenőrizze, hogy a gép belseje nem piszkos (akkor lehet hozzáférni, ha a csepptálca ki van húzva (A22)). Szükség esetén távolítsa el a kávé maradványokat a tartozékok között található ecsettel (D5) és egy szivaccsal;
2. Porszívóval ki kell szívni a lerakódásokat (25. ábr.).

13.6 A víztartály tisztítása

1. Rendszeresen (kb. havonta egyszer) és a vízlágyító szűrő (D4) minden egyes cseréje alkalmával (ha van) tisztítsa meg a víztartályt (A12) nedves ruhával és kímélő tisztítószerszel;
2. Vegye ki a szűrőt (D4) (ha van), és öblítse el folyó víz alatt;
3. Tegye vissza a szűrőt (ha van), töltsse fel a tartályt friss vízzel és tegye vissza;
4. (csak vízlágyító szűrővel ellátott modellek esetében) Adagoljon 100 ml vizet a szűrő aktiválásához.

13.7 A kávéadagoló csőrök tisztítása

1. Egy szivaccsal vagy ruhával (26A ábr.) tisztítsa meg a kávé kieresztő csőröket (A17);
2. Ellenőrizze, hogy a kávéadagoló nyílásai nincsenek eltömődve. Szükség esetén egy fogvájó segítségével távolítsa el a kávé maradványokat (26B ábr.).

13.8 Az őrölt kávé betöltésére szolgáló tölcser tisztítása

Rendszeresen (kb. havonta egyszer) végezze el az őrölt kávé betöltésére szolgáló tölcser tisztítását (A4). Az alábbiak szerint járjon el:

1. Nyissa ki a fedelet (A3);
2. Vegye ki a tölcser (27. ábr.) és a készletben kapott ecsettel (D5) tisztítsa meg;
3. Szükség esetén forró vízzel és tisztítószerszel tisztítsa meg a tölcser vagy mossa mosogatógépben;
4. Tegye vissza a tölcser a helyére;

5. Zárja vissza a fedelet.

13.9 Kávéfőző egység tisztítása

A kávéfőző egységet havonta legalább egyszer meg kell tisztítani.

Figyelem!

A kávéfőző egységet nem lehet kivenni, amikor a készülék be van kapcsolva.

1. Győződjön meg arról, hogy a gép helyesen végezte el a ki-kapcsolást (lásd „5. A készülék kikapcsolása”);
2. Nyissa ki a szervíz ajtót (A14) (22. ábr.);
3. Vegye ki a csepptálcát (A22) és a zacstartót (A23) (23. ábr.);
4. Nyomja befelé a két piros színű kioldó gombot, és ezzel egyidejűleg húzza a kávéfőző egységet kifelé (28. ábr.);

Figyelem!

CSAK VÍZZEL ÖBLÍTSE KI

NE HASZNÁLJON TISZTÍTÓSZERT VAGY MOSOGATÓGÉPET

A kávéfőző egység tisztításához ne használjon tisztítószert, mert károsíthatja azt.

5. Merítse a kávéfőző egységet vízbe kb. 5 percre, majd öblítse el folyóvíz alatt;
6. A tisztítás után tegye vissza a kávéfőző egységet az alátétbe és a lenti pecekre (29. ábr.), majd nyomja meg a PUSH feliratot, amíg kattánó hangot nem hall (30. ábr.);

Megj.:

Ha a kávéfőző egység behelyezése nehézkes, megfelelő méretűre kell állítani (a behelyezés előtt), erővel egyidejűleg összenyomva az alsó és felső részről (31. ábr.).

7. Miután behelyezte, ellenőrizze, hogy a piros gombok kiugrottak-e (32. ábr.).
8. Tegye vissza a csepptálcát a zacstartóval.
9. Zárja be a szervíz ajtót.

13.10 A tejtartály (D) tisztítása

Minden használat után tisztítsa ki a tejtartályt a következő módon:

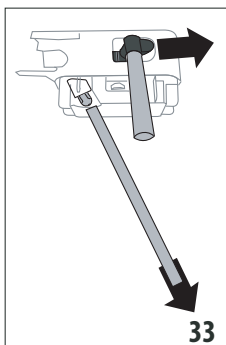

1. Nyomja meg a kioldó gombokat (E4) és távolítsa el a fedelet (E1) annak felemelésével (17. ábr.);
2. Vegye ki a tejadagoló csövet (E3) és a tejfelszívó csövet (E5) (33 ábr.);
3. Győződjön meg arról, hogy a felszívó cső csatlakozójának furata (E7) ne legyen eltömődve (34. ábr.);

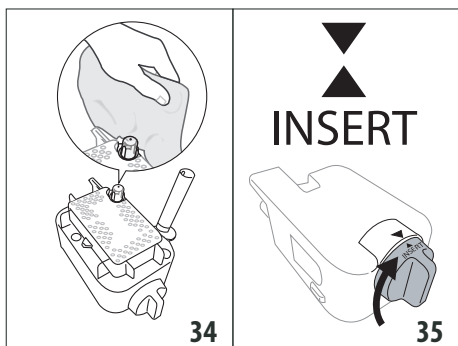

4. Forgassa el a tejhab szabályozó gombot (E2) az óramutató járásával egyező irányba, az „INSERT” állásig (35. ábr.) és húzza ki;
5. Alaposan mossa el a kávéhabosító összes tartozékát forró vízzel és kímélő tisztítószerrel. Az összes alkatrészt és a tartály mosogatógépben mosható, annak felső kosarában;
6. Nagyon ügyeljen arra, hogy a gomb alatti vajatban és mélyedésben (36. ábr.) ne maradjanak tejmaradványok: szükség esetén tisztítsa ki a vajat fogpiszkálóval;

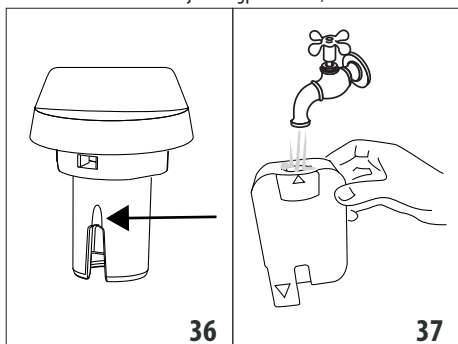

7. A tejhab szabályozó gomb illesztési helyének belsejét, valamint a kávéhabosítót a géphez csatlakoztató furatot folyó vízzel mossa ki (37. ábr.);
8. Ellenőrizze azt is, hogy a tejfelszívó csőben és a tejadagoló csőben nincsenek tejmaradványok;
9. Szerelje vissza a szabályozó gombot úgy, hogy a nyíl az „INSERT” felirattal, az adagoló csővel és a tejfelszívó csővel essen egybe;
10. Akassza vissza a fedelet a tejtartályra.

13.11 Forró víz adagoló csőrének tisztítása

Időnként meg kell tisztítani a csőrt (A15) egy szivaccsal, a tömítéseken lévő esetleges lerakódásokat eltávolítva (21. ábr.).

13.12 Forró víz adagoló tisztítása

Időnként meg kell tisztítani a forró víz adagolót (F), hogy ne tömődjön el.

1. Tegyen egy edényt a forró víz adagoló alá és hagyja, hogy egy kis víz folyjon ki belőle („11. Programozás és választás” fejezet). Majd szakítsa meg a forró víz adagolást a **Stop** gomb megnyomásával;
2. Várjon néhány percet, amíg a forró víz adagoló kihűl; majd vegye ki (10.ábr.) a kioldó gombok (F1) megnyomásával. Egyik kezével tartsa szilárdan az adagolót, a másikkal forgassa el és húzza ki lefelé a levehető burkolatot (F4) (38. ábr.);

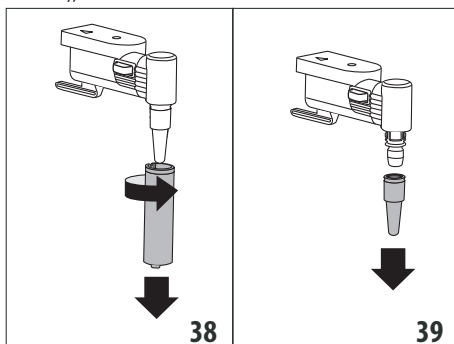

3. Emelje ki a csőrt is (F3) lefelé húzva (39. ábr.);
4. Ellenőrizze, hogy a csőr nyílása nincs eltömődve. Szükség esetén egy fogpiszkálóval tisztítsa meg;
5. Alaposan mossa meg az adagoló részeit szivaccsal és langyos vízzel;
6. Tegye vissza a csőrt és a levehető burkolatot a csőre felfelé nyomva azt, majd forgassa el az óramutató járásával egyező irányba, amíg be nem akad.

14. VÍZKÖLDÁS

Figyelem!

- Használat előtt olvassa el a vízköoldószer csomagolásán található utasításokat és a címkét.
- Kizárólag De'Longhi vízköoldó használatát javasoljuk. Nem megfelelő vízköoldó használata, valamint a nem szabályosan végzett vízköoldás olyan károkat okozhat, melyek javítása nem tartozik a gyártó által vállalt garancia körébe.
- A vízköoldó károkat okozhat a kényes felületekben Ha a termék véletlenül ömlik ki, azonnal törölje szárazra.

A vízköoldás elvégzéséhez	
Vízköoldószer	De'Longhi vízköoldószer
Edény	Javasolt tartalom: 2 l
Idő	~45min

Végezzen vízköoldást a gépen, amikor a kijelzőn megjelenik a "VÍZKÖLDÉS SZÜKSÉGES" OK A KEZDÉSHEZ (~45perc)": ha

szetné azonnal elvégezni a vízköoldást, nyomjon **OK** ✓, és végezze el a műveleteket a 3. ponttól.

Ha a vízköoldást egy későbbi időpontban szeretné elvégezni, nyomjon **←**: A kijelzőn megjelenik a  szimbólum, mely arra emlékeztet, hogy a készüléken vízköoldást kell végezni. (Az üzenet minden egyes bekapcsoláskor megjelenik).

A vízköoldó menübe lépéshez:

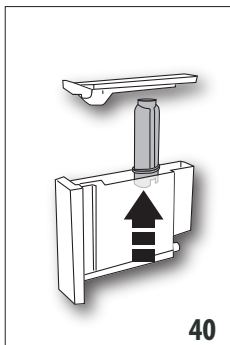

1. Nyomja meg a „” (C6) gombot a menübe lépéshez;
2. Nyomja meg a “VÉGEZZEN VÍZKÖLDŐDÁST” és hajtja végre a kijelzőn megjelenő útmutatásokat;
3. Vegye ki a víztartályt (A12), emelje ki a vízszűrőt (D4) (ha van) (40. ábr.), ürítse ki a víztartályt. Nyomjon **Next** >;

4. Öntsön vízköoldószert a víztartályba a tartály oldalán megjelölt A szintig (ez egy 100 ml-es csomagnak felel meg). Ezután adjon hozzá egy liter vizet úgy, hogy az elérje a B szintet (41. ábr.); tegye vissza a víztartályt. Nyomjon **Next** >;

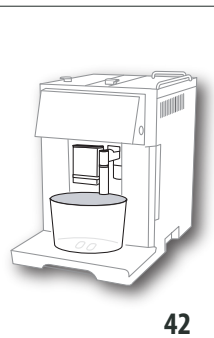
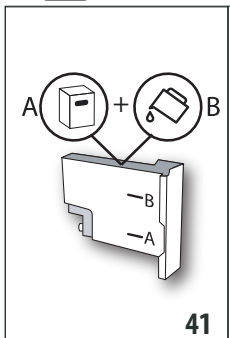

5. Vegye ki, ürítse ki és tegye vissza a csepptálcát (A22) és a zacstartót (A23) (23. ábr.). Nyomjon **Next** >;
6. A forró víz adagoló (F) és a kávéadagoló (A17) alá tegyen egy legalább 2 liter űrtartalmú üres edényt (42.ábr.);

Figyelem! Égési sérülés veszélye

A forró víz és a kávé adagolóból savas forró víz folyik ki. Ügyeljen arra, hogy ne érintkezzen az oldattal.

7. Nyomjon **OK** ✓ a vízköoldó oldat behelyezésének megerősítéséhez. a vízköoldó program elindul és a vízköoldó oldat mind a forró víz, mind a kávé adagolón keresztül

távozik, automatikusan egy sor öblítést végezve a gép belsőjében lévő vízkö maradványok eltávolítása érdekében;

Kb. 25 perc után a készülék megszakítja a vízköoldást;

8. A készülék ezután készen áll arra, hogy friss vízzel elvégezze az öblítést. Ürítse ki a vízköoldó oldat felfogásához használt tartályt és vegye ki a víztartályt, folyóvíz alatt öblítse ki, töltsse fel a MAX. szintig friss vízzel és tegye vissza a gépbe;
9. Helyezze a kávé és forró víz adagoló alá a vízköoldó oldat összegyűjtéséhez használt tartályt (42. ábr.) és nyomjon **OK** ✓;
10. A forró víz először a kávéadagolón, majd a forró víz adagolón keresztül távozik;
11. Amikor elfogy a tartályban lévő víz, ürítse ki az öblítővíz összegyűjtéséhez használt tartályt;

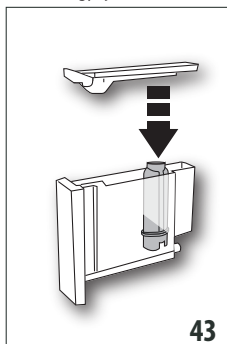

12. (Ha a szűrő telepítve van) Nyomjon **Next** > és emelje ki a víztartályt, tegye vissza, ha előzetesen kivette, a vízlágyító szűrőt (43. ábr.);
13. Öblítse ki és töltsse fel a tartályt a MAX szintig friss vízzel (3. ábr.);
14. Tegye vissza a víztartályt (5. ábr.);
15. Helyezze a forró víz adagoló alá a vízköoldó oldat összegyűjtéséhez használt üres tartályt (9. ábr.) és nyomjon **OK** ✓;
16. A forró víz a forró víz/gőz adagolón keresztül távozik;
17. A második öblítés végén vegye ki, ürítse ki és tegye vissza a csepptálcát (A22) és a zacstartót (A23) (22. ábr.): nyomjon **Next** >;
18. Az öblítés befejeződött: nyomjon **OK** ✓;

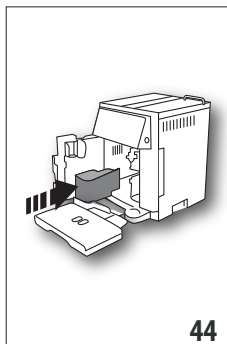

19. Ürítse ki a vízköoldó oldat összegyűjtésére használt edényt, vegye ki a víztartályt, töltsse fel friss vízzel a MAX szintig, majd tegye vissza a gépbe.

A vízköoldás befejeződött.

Megjegyzés:

- Ha a vízköoldó ciklus nem zajlik le megfelelően (pl. elektromos áram hiánya miatt), javasoljuk a ciklus megismétlését;
- Teljesen természetes, hogy a vízköoldást követően víz marad a zacstartóban (A23);

- A készülék egy harmadik öblítést is igényel, ha a víztartály nincs feltöltve a max. szintig: erre azért van szükség, hogy biztosan ne maradjon vízköoldó oldal a készülék belső hidr. rendszerében. Az öblítés elindítása előtt ne feledje kiüríteni a cseppgyűjtő tálcát.
- Ha a gép két, egymáshoz nagyon közeli vízköoldó ciklust igényel, ez normálisnak tekinthető, mint a gépbe telepített fejlett rendszer következménye.



15. A VÍZ KEMÉNSÉGÉNEK PROGRAMOZÁSA

A vízköoldásra vonatkozó igény, a víz keménységétől függően, egy előre meghatározott időtartam elteltével jelenik meg a kijelzőn.

A készüléket gyári alapbeállításként 4 vízkeménységi fokozatra állították be. Szükség esetén beállíthatja a készüléket a terület vízvezeték hálózatát jellemző valós vízkeménységre, így a készülék ritkábban végez vízköoldást.

15.1 A víz keménységének mérése

1. Vegye ki a csomagolásból az angol nyelvű utasításokhoz csatolt vízkeménység mérő tesztcsíkot (D1) „TOTAL HARDNESS TEST”;
2. Kb. egy másodpercre mártsa be a csíkot teljesen egy pohár vízbe;
3. Vegye ki a csíkot a vízből és enyhén rázza meg. Kb. 1 perc elteltével, a víz keménységétől függően, 1, 2, 3 vagy 4 piros négyzet jelenik meg. Minden egyes négyzet 1 vízkeménységi foknak felel meg;

Reaktív csík	Vízkeménység
	1. szint = lágy víz
	2. szint = kevésbé kemény víz
	3. szint = kemény víz
	4. szint = nagyon kemény víz

15.2 A víz keménységének beállítása

1. Lépjen a menübe a „6.1 Menübe lépés” bekezdésben leírtakat követve;
2. Nyomja meg a „VÍZKEMÉNSÉG”-et;
3. Nyomja meg a kívánt szintet (1.szint = lágy víz; 4. szint = nagyon kemény víz);
4. Nyomjon  (C3), hogy visszatérjen a kezdőoldalra. Ezzel a készüléket átállította az új vízkeménységi szintnek megfelelően.

16. VÍZLÁGYÍTÓ SZŰRŐ

Néhány modellel van vízlágyító szűrő (D4): ha az Ön gépén nincsen ilyen szűrő, azt tanácsoljuk, vásároljon egyet a De'Longhi vevőszolgálatán. A szűrő megfelelő használata érdekében kövesse az alábbi utasításokat.

16.1 A szűrő behelyezése



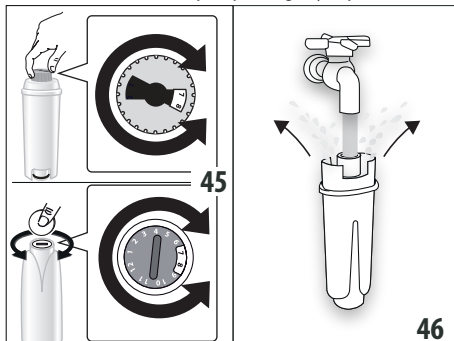

1. Vegye ki a szűrőt (D4) a csomagolásból. A lapon lévő dátumjelző különböző lehet a szűrőtől függően.
2. Lépjen a menübe a „6.1 Menübe lépés” bekezdésben leírtakat követve;
3. Nyomja meg a „VÍZSZŰRŐ”-t;
4. Forgassa el a dátumjelzőt úgy (45 ábr.) úgy, hogy a következő 2 havi használat jelenjen meg. Nyomjon ;

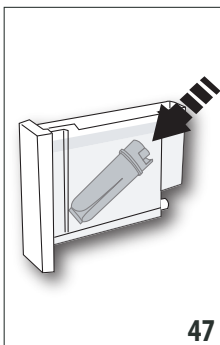

Megj.



A kávéfőzőgép átlagos használata mellett a szűrő élettartama 2 hónap, ha azonban a készüléket nem használja, de a szűrő telepítve marad, a szűrő élettartama legfeljebb 3 hét.



5. A szűrő aktiválásához folyasson csapvizet a szűrőn található nyílásba a 46. ábrán jelölt módon addig, amíg a víz ki nem folyik a szűrő oldalsó nyílásain. Hagyja legalább egy percig, hogy a víz átmossa a szűrőt. Nyomjon ;
 6. Vegye ki a tartályt (A12) a gépből és tölts fel vízzel;
 7. Helyezze be a szűrőt a víztartályba és teljesen merítse be kb. 47 másodpercre, döntse meg és finoman nyomja meg, hogy teljesen távozzanak a légbuborékok (ábr.). Nyomjon ;
 8. Tegye vissza a szűrőt a helyére (A13) és ütközésig nyomja (48 ábr.). Nyomjon ;
 9. Zárja le a tartály fedelét (A11), majd tegye vissza a tartályt a gépbe;
 10. A forró víz/gőz adagoló (F) alá tegyen egy edényt (űrtartalom min. 500ml) és nyomjon : az adagolás elkezdődik és automatikusan megszakad.
- A szűrő most aktiválva van és megkezdheti a gép használatát.



16.2 A szűrő cseréje

Cserélje ki a szűrőt (D4), amikor a kijelzőn megjelenik a „CSERÉLJE KI A VÍZSZŰRŐT, NYOMJON OK-T A KEZDÉSHEZ”: ha azonnal szeretné elvégezni a cserét, nyomjon  és az alábbiak szerint járjon el:

1. Vegye ki a tartályt (A12) és az elhasznált szűrőt;
2. Vegye ki az új szűrőt a csomagolásából, aktiválja és tegye be a szűrőt az előző szakasz 4-9. Pontjaiban leírtak szerint;
3. Lépjen a menübe a „6.1 Menübe lépés” bekezdésben leírtakat követve;
4. Nyomja meg a "VÍZSZŰRŐ"-t;
5. Addig nyomja a kiválasztó nyilakat, amíg meg nem jelenik a „Cserélje ki a szűrőt” felirat: nyomjon ;
6. Nyomjon  a megerősítéshez;
7. Tegyen a forró víz/gőz adagoló (F) egy edényt (űrtartalom: min. 500ml), majd nyomjon  (8. ábr.) az adagolás megkezdéséhez;
8. Az adagolás befejeztével a készülék automatikusan készenléti állapotba áll.

Ekkor az új szűrő aktív. Használhatja a készüléket.



Megjegyzés:

- A csere későbbre halasztásához nyomjon : a kijelzőn megjelenő  szimbólum arra emlékeztet, hogy ki kell cserélni a szűrőt. A cseréhez be kell lépni a menübe és a fentiekben leírtak szerint kell eljárni;
- Amikor letelik a két hónap (lásd a dátum jelzőt), vagy a készüléket három hétnél hosszabb ideig nem használja, cserélje ki a szűrőt akkor is, ha a gép nem jelzi ezt.

16.3 A szűrő kivétele

Ha a készüléket szűrő (D4) nélkül kívánja tovább használni, vegye ki a szűrőt, és jelezze az eltávolítását a gépnek. Az alábbiak szerint járjon el:

1. Vegye ki a víztartályt (A12) és a használt szűrőt;
2. Lépjen a menübe a „6.1 Menübe lépés” bekezdésben leírtakat követve;

3. Nyomja meg a "VÍZSZŰRŐ"-t;
4. Nyomja meg a „Vegye ki a vízszűrőt” parancsnak megfelelő választógombot;
5. Nyomjon  a megerősítéshez (vagy  térjen vissza az előző oldalra);
6. A szűrő eltávolításának megerősítése után nyomjon  a kezdőoldalra való visszatéréshez.

Megjegyzés:

Amikor letelik a két hónap (lásd a dátum jelzőt), vagy a készüléket három hétig nem használja, vegye ki/cserélje ki a szűrőt még akkor is, ha a gép ezt nem jelzi.

17. MŰSZAKI ADATOK



Feszültség:	220-240 V~ 50/60 Hz max. 10A
Felvett teljesítmény:	1350W
Nyomás:	1,5MPa (15 bar)
A víztartály max. kapacitása:	1,4 l
Méretetek LxPxH:	280x425x400 mm
Kábel hossza:	1450 mm
Súly:	13,1 kg
Szemes kávé tartó befogadó képessége:	250 g



17.1 Az Energiatakarékosságára vonatkozó tanácsok

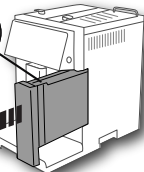

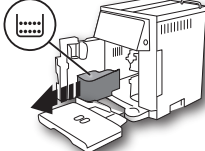
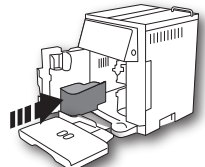
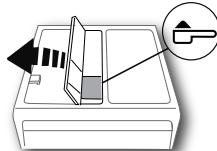

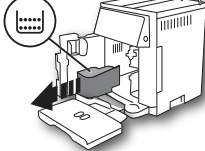

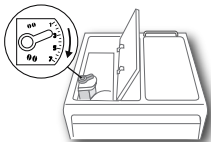
- Az energiafogyasztás csökkentése érdekében egy vagy több ital adagolása után, vegye ki az edényt (E) vagy a tartozékokat.
- Az automatikus kikapcsolást 15 percre állítsa be (lásd a „6.4. Általánosságok” szakaszt);
- Aktiválja az Energiatakarékosságot (lásd a „6.4. Általánosságok” szakaszt);
- Amikor azt a gép jelzi, végezzen vízköoldó ciklust (lásd a „13. Vízköoldás” fejezetet).

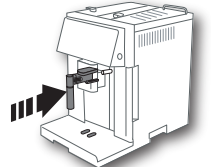
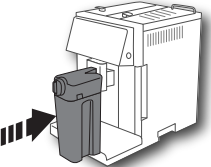
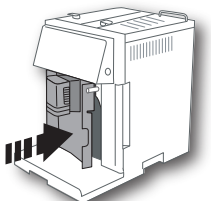

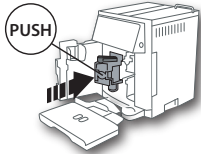

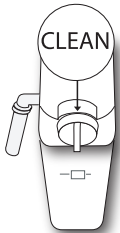

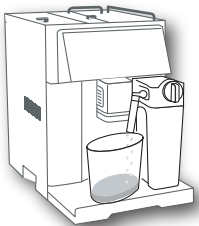

18. A KIJELZŐN MEGJELÉNÍTETT ÜZENETEK

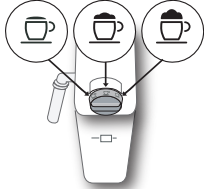
MEGJELÉNÍTETT ÜZENET	LEHETSÉGES OK	MEGOLDÁS
 	Nincs elég víz a tartályban (A12).	Töltse fel és/vagy helyezze be megfelelően a víztartályt, és nyomja be, amíg nem érzi, hogy kattant (3 ábr.).
	A tartály (A12) nincs megfelelően behelyezve.	Helyezze be megfelelően a tartályt, ütközésig nyomva (5 ábr.).
		→

MEGJELENÍTETT ÜZENET	LEHETSÉGES OK	MEGOLDÁS
<p>Ürítse ki a zacstartót</p> 	<p>A zacstartó (A23) tele van.</p>	<p>Ürítse ki és tisztítsa ki a zacstartót és a cseptálcát (A22), majd helyezze őket vissza. Fontos: amikor kiveszi a cseptálcát, a zacstartót is ki kell üríteni, még akkor is, ha nincs teljesen tele. Ha ezt elmulasztja, előfordulhat, hogy a zacstartó a tervezettnél jobban megtelik, és a készülék eltömődik.</p>
<p>Tegye be a zacstartót</p> 	<p>A tisztítás után nem lett jól visszatéve a zacstartály (A23).</p>	<p>Vegye ki a cseptálcát (A22), és helyezze be a zacstartót.</p>
<p>Tegyen be őrölt kávé ESC a törléshez</p> 	<p>Kiválasztotta az "őrölt kávé" funkciót, de nem tett őrölt kávé a tölcsérbe (A4).</p> <p>HOSSZÚ kávéért kért őrölt kávéval</p>	<p>Tegyen őrölt kávé a tölcsérbe vagy iktassa ki az őrölt kávé funkciót.</p> <p>Helyezzen a tölcsérbe (A4) egy csapott mérőkanál őrölt kávé, majd nyomjon  (B4) a kávé készítésének folytatásához.</p>
<p>Töltse fel a szemes kávé tartót ESC a törléshez</p> 	<p>Elfogyott a szemes kávé.</p> <p>Az őrölt kávé betöltésére szolgáló tölcsér (A4) eltömődött.</p>	<p>Töltse fel a szemeskávé tartót (A4) (10. ábr.).</p> <p>Az ecset (D5) segítségével ürítse ki a tölcsért a „12.8 Az őrölt kávé betöltésére szolgáló tölcsér tisztítása” c. bekezdés szerint.</p>
→		

MEGJELENÍTETT ÜZENET	LEHETSÉGES OK	MEGOLDÁS
<p>Túl finomra őrölt Állítsa be a darálót ESC a törléshez</p> 	<p>A kávét túl finomra őrölte, így a kávé csak nagyon lassan vagy egyáltalán nem folyik le.</p> <p>Vízlángyító szűrő (D4) jelenléte esetén előfordulhat, hogy levegő buborék kerül a hidr. rendszerbe, mely gátolja az adagolást.</p>	<p>Főzzön még egy kávét, és miközben a kávédaráló működik, forgassa a daráló finomságát szabályozó gombot (A8) (13. ábr.) az óramutató járásával megegyező irányba egy osztással a 7 szám felé. Amennyiben legalább 2 kávé lefőzése után a kávé még mindig túl lassan folyik le, fordítsa el a szabályozó gombot még egy fokozattal (lásd a „7.5 A kávédaráló beállítása” bek.). Ha a probléma továbbra is fennáll, ellenőrizze, hogy a víztartály (A12) ütközésig van-e benyomva.</p> <p>Helyezze be a forró víz adagolót (F) a gépbe és engedjen lefolyni egy kis mennyiségű vizet, amíg a vízfolyam szabályossá nem válik.</p>
<p>Csökks. a kávé menny.-t ESC a törléshez</p>	<p>Túl sok kávét használt.</p>	<p>Válasszon egy gyengébb ízt, nyomjon  (C4) vagy csökkentse az őrölt kávé mennyiségét.</p>
<p>Vízadagolót tegye be</p> 	<p>A vízadagoló (F) nincs vagy rosszul van berakva.</p>	<p>Tegye be a vízadagolót ütközésig nyomva.</p>
<p>Tegye be a tejtartályt</p> 	<p>A tejtartály (E) nem megfelelően lett behelyezve.</p>	<p>Tegye be a tejtartályt ütközésig.</p>
<p>Zárja be az ajtót</p> 	<p>A szervíz ajtó (A14) nyitva van.</p>	<p>Zárja be a szervíz ajtót.</p>
→		

MEGJELENÍTETT ÜZENET	LEHETSÉGES OK	MEGOLDÁS
<p>Tegye be a kávéfőző egységet</p> 	<p>A tisztítást követően nem tette vissza a kávéfőző egységet.</p>	<p>Tegye be a kávéfőző egységet a „13.9 Kávéfőző egység tisztítása” szakaszban leírtak szerint</p>
<p>ÜRES HIDR. RENDSZER NYOMJA MEG AZ OK-T A KEZDÉSHEZ</p> 	<p>A hidraulikus rendszer üres.</p>	<p>Nyomjon  és hagyja a vizet az adagolón (F) keresztül kifolyni. Ha a probléma továbbra is fennáll, ellenőrizze, hogy a víztartályt (A12) megfelelően helyezte-e be.</p>
<p>FORGASSA A SZAB.GOMBOT CLEAN ÁLLÁSBA</p>  <p> a törléshez</p>	<p>Tej adagolás történt, ezért ki kell tisztítani a tejtartály (D) belső csöveit.</p>	<p>Forgassa el a hab szabályozó gombot (E2) CLEAN állásba.</p>
<p>NYOMJON OK-T A TISZTÍTÁSHOZ VAGY FORGASSA EL A SZABÁLYOZÓGOMBOT</p> 	<p>A tejtartály (E) behelyezésekor a tejhab szabályozó gomb (E2) CLEAN pozícióban van.</p>	<p>A CLEAN funkció használatához nyomjon  vagy forgassa a tejhab szabályozó gombot egy másik helyzetbe.</p>
		

MEGJELENÍTETT ÜZENET	LEHETSÉGES OK	MEGOLDÁS
<p>FORGASSA EL A TEJHAB SZAB. GOMBOT</p> 	<p>Tej alapú ital készítését próbálja elindítani úgy, hogy a tejhab szabályozó gomb CLEAN állásban van</p>	<p>Forgassa a tejhab szabályozó gombot egy másik állásba</p>
<p>Végezzen vízköoldást</p>  <p>↔ a törléshez OK ✓ a készülékben (~45 perc)</p>	<p>Azt jelzi, hogy a készülékben vízköoldást kell végezni.</p>	<p>A lehető legrövidebb időn belül végezze el a vízköoldó programot a „16. Vízlágyító szűrő” fejezetben leírtak szerint.</p>
<p>Szűrőcsere</p>  <p>↔ a törléshez OK ✓ a cseréhez</p>	<p>A vízlágyító szűrő (D4) elhasználódott.</p>	<p>Cserélje ki vagy távolítsa el a vízlágyító szűrőt a „16. Vízlágyító szűrő” fejezet utasításait követve.</p>
<p>Általános riasztás</p> 	<p>A készülék belseje nagyon piszkos.</p>	<p>Alaposan tisztítsa meg a készüléket a „13. Tisztítás” fejezetben leírtak szerint. Ha a tisztítás után még mindig látható az üzenet, forduljon egy ügyfélszolgálathoz.</p>
	<p>Arra hívja fel a figyelmet, ki kell tisztítani a tejtartály (D) belső csöveit.</p>	<p>Forgassa a tejhab szabályozógombot (E2) CLEAN állásba (20.ábr.).</p>
	<p>Arra figyelmeztet, hogy kimerült a vízlágyító szűrő (D4) és ki kell cserélni vagy el kell távolítani.</p>	<p>Cserélje ki vagy távolítsa el a vízlágyító szűrőt a „16. Vízlágyító szűrő” fejezet utasításait követve.</p>
	<p>Ne feledje, hogy a készülékben vízköoldást kell végezni.</p>	<p>A lehető legrövidebb időn belül végezze el a vízköoldó programot a „14. Vízköoldás” fejezetben leírtak szerint. Ha a gép két, egymáshoz nagyon közeli vízköoldó ciklust igényel, ez normálisnak tekinthető, mint a gépbe telepített fejlett rendszer következménye.</p>
	<p>Aktív az energiatakarékos üzemmód.</p>	<p>Az energiatakarékos üzemmód kikapcsolásához tekintse át a "(6.8)</p>

19. A PROBLÉMÁK MEGOLDÁSA

Az alábbiakban olvashatja néhány esetleges meghibásodás felsorolását.

Ha a problémát nem lehet megoldani a leírtak alapján, vegye fel a kapcsolatot az ügyfélszolgálattal.

PROBLÉMA	LEHETSÉGES OK	MEGOLDÁS
A kávé nem meleg.	Nem melegítette elő a csészéket.	A csészék előmelegítése forró vízzel (Megj.: használhatja a forró víz funkciót).
	A készülék belső rendszere lehűlt, mert 2-3 perc eltelt az utolsó kávéfőzést követően.	Kávékészítés előtt öblítéssel melegítse fel a belső hidr. rendszert (lásd a „6.1 Öblítés”).
	A beállított kávé hőmérséklet túl alacsony.	A menüben állítson be magasabb hőmérsékletet (lásd a „6.4 Általánosságok” Hőmérséklet beállítása:”).
A kávé túl híg vagy kevésbé krémes.	A kávé túl durvára őrölte.	A kávédaráló működése közben forgassa a kávédarálót szabályozó gombot (A8) az óramutató járásával ellentétes irányba egy fokozattal az 1 szám felé (13. ábra). A gombot osztásonként forgassa addig, amíg a kávé nem folyik le megfelelően. A beállítás hatása csak két kávé lefőzése után érezhető (lásd a "7.5 Kávédaráló szabályozása" szakaszt).
	A kávé nem megfelelő.	Csak presszó kávéfőzőkhöz ajánlott kávé használjon.
A kávé túl lassan vagy csak cseppenként folyik le.	A kávé túl finomra őrölte.	Fordítsa el a kávédarálót szabályozó gombot (A8) a 7-es szám felé az óramutató járásával megegyező irányban egy fokozattal (13. ábra). A gombot osztásonként forgassa addig, amíg a kávé nem folyik le megfelelően. A beállítás hatása csak két kávé lefőzése után érezhető (lásd a "7.5 Kávédaráló szabályozása" szakaszt).
A LONG kávé túl krémes	A kávé túl finomra őrölte.	A kávédaráló működése közben forgassa a kávédarálót szabályozó gombot (A8) a 7-es szám felé az óramutató járásával megegyező irányba egy fokozattal (13. ábr.). A gombot osztásonként forgassa addig, amíg a kávé nem folyik le megfelelően. A hatás csak 2 kávé adagolása után érezhető.
	Őrölt kávéval történő készítést választott, de nem tett őrölt kávé a tölcsérbe (A4).	Ismételje meg a készítést elejétől kezdve, kövesse a „7.4 Kávékészítés őrölt kávéból” bekezdésben leírtakat.
	A tölcsér (A4) eltömődött.	Vegye ki és alaposan tisztítsa meg a tölcsért, a „13.8 Az őrölt kávé betöltésére szolgáló tölcsér tisztítása” bekezdésben leírtak szerint.
		→

PROBLÉMA	LEHETSÉGES OK	MEGOLDÁS
A készülék nem adagol kávét	A készülék belsejében szennyeződést észlelt a rendszer: a kijelzőn megjelenik a "Kérem várjon" felirat.	Várja meg, amíg a készülék ismét használatra készen áll és ismét válassza ki a kívánt italt. Ha a probléma továbbra is fennáll, forduljon Szakszervizhez.
Nem folyik ki kávé az adagoló egyik csőreán vagy egyikén sem.	A kávéadagoló csőrei (A16) el vannak dugulva.	Tisztítsa ki a csőröket egy fogpiszkálással (26B ábr.).
A készüléket nem sikerül bekapcsolni	Nem csatlakoztatta a készülék dugóját a hálózatba.	Csatlakoztassa a villásdugót a hálózati csatlakozóba (1 ábr.).
	A főkapcsoló (A9) nincs lenyomva.	Vigye a főkapcsolót I helyzetbe (2. ábr.).
Nem lehet kivenni a kávéfőző egységet	A kikapcsolást nem végezte el megfelelően	Végezze el a kikapcsolást a  (A7) (9 ábr.) gomb megnyomásával (lásd a „5. A készülék kikapcsolása” fejt.).
A vízköoldás végén a készülék egy harmadik öblítést igényel	A két öblítő ciklus során a tartály (A12) nem lett a MAX szintig feltöltve.	A készülék igényének megfelelően járjon el, de előbb ürítse ki a cseptálcát (A22), hogy a víz ne folyjon ki belőle.
Nem folyik tej az adagoló csőből (E3)	A tejtartály fedele (E1) koszos	Tisztítsa meg a tejtartály fedelét a „13.10 A tejtartály (D) tisztítása” bekezdésben leírtak szerint.
	Győződjön meg arról, hogy a tejfelszívó cső (E5) jól van behelyezve a tejtartály fedél alján kialakított helyre (17 ábr.)	Nyomja a tejfelszívó csövet ütközésig
A tejhabban nagy buborékok vannak, szakaszosan folyik ki a csőből (E3) vagy a tej nem eléggé habos	A tej nem elég hideg, vagy nem félszíros vagy nem fölözött	Fölözött tejet vagy félszíros tejet használjon, hűtőszekrény hőmérsékleten (kb. 5°C). Ha az eredmény még mindig nem megfelelő, próbáljon ki egy másik márkájú tejet.
	A hab szabályozógomb (E2) beállítása nem megfelelő.	Állítsa be a „9.2 A tejhab mennyiségének beállítása” bekezdésben leírtak szerint.
	A tejtartály fedele (E1) vagy tejhab szabályozó gombja (E2) vagy a felszívó cső csatlakozója (E7) piszkosak	Tisztítsa meg a fedelet, a tejtartály szabályozó gombot és a tejfelszívó csövet a „13.10 A tejtartály (D) tisztítása” bekezdésben leírtak szerint.
	A forró víz cső (A15) koszos	Tisztítsa meg a csőrt a „13.11 Forró víz adagoló csőreának tisztítása” bekezdésben leírtak szerint.
A készülék nincs használatban, és kis gőzfelhőket ereget	A készülék használatra kész, vagy nemrég kapcsolták le, és pár csepp kondenzvíz a még forró gőzölő belsejében lecsöpög	Ez a jelenség teljesen normális; ha meg szeretné szüntetni, ürítse ki a cseptálcát.

SHRNUTÍ

1. ÚVOD	254
1.1 Písmena v závorkách	254
1.2 Problémy a opravy	254
2. POPIS.....	254
2.1 Popis přístroje	254
2.2 Popis homepage (domovská stránka) (str. 2 - B)	254
2.3 Popis ovládacího panelu (dotykový) (str. 2 - C) 254	
2.4 Popis příslušenství.....	254
2.5 Popis nádoby na mléko	254
2.6 Popis dávkovače horké vody	254
3. PRVNÍ SPUŠTĚNÍ PŘÍSTROJE.....	255
4. ZAPNUTÍ PŘÍSTROJE	255
5. VYPNUTÍ PŘÍSTROJE	255
6. NASTAVENÍ NABÍDKY	256
6.1 Přístup do nabídky	256
6.2 Výstup z nabídky	256
6.3 Vyplachování	256
6.4 Odvápňení	256
6.5 Filtr vody	256
6.6 Hodnoty nápojů	256
6.7 Automatické vypnutí (standby)	256
6.8 Úspora energie	256
6.9 Teplota kávy	256
6.10 Tvrdost vody	257
6.11 Nastavení jazyka	257
6.12 Zvukové hlášení	257
6.13 Výchozí hodnoty	257
6.14 Statistika	257
6.15 Vlastní nastavení profilu	257
6.16 Vyprázdnění okruhu	257
7. PŘÍPRAVA KÁVY.....	257
7.1 Dočasná změna aroma kávy	257
7.2 Volba množství kávy	258
7.3 Příprava kávy použitím zrnkové kávy	258
7.4 Příprava kávy z předemleté kávy	259
7.5 Nastavení kávomlýnku	259
7.6 Rady pro teplejší kávu	259
8. KARAFA NA KÁVU.....	259
9. PŘÍPRAVA NÁPOJŮ S MLÉKEM	260
9.1 Naplňte a zahákněte nádobku na mléko ...	260
9.2 Regulace množství pěny.....	260
9.3 Automatická příprava nápojů s mlékem ...	260
9.4 Čištění nádoby na mléko po každém použití .	261
.....	261
10. VÝDEJ HORKÉ VODY.....	261
11. PROGRAMOVÁNÍ A VOLBA	261
12. ULOŽENÍ VLASTNÍHO UŽIVATELSKÉHO PROFILU DO PAMĚTI	262
13. ČIŠTĚNÍ	262
13.1 Čištění přístroje	262
13.2 Čištění vnitřního okruhu přístroje	262
13.3 Čištění zásobníku na sedliny.....	262
13.4 Čištění odkapávací misky a mřížky misky ..	262
13.5 Čištění vnitřku přístroje	263
13.6 Čištění nádržky na vodu	263
13.7 Čištění ústí dávkovače kávy	263
13.8 Čištění náspyky na vsypání předemleté kávy... ..	263
13.9 Čištění spařovače.....	263
13.10 Čištění nádoby na mléko (D).....	263
13.11 Čištění trysky horké vody.....	264
13.12 Čištění dávkovače horké vody	264
14. ODVÁPŇENÍ	264
15. NAPROGRAMOVÁNÍ TVRDOSTI VODY	266
15.1 Měření tvrdosti vody	266
15.2 Nastavení tvrdosti vody.....	266
16. ZMĚKČOVACÍ FILTR.....	266
16.1 Instalace filtru	266
16.2 Výměna filtru	267
16.3 Odstranění filtru.....	267
17. TECHNICKÉ ÚDAJE.....	267
17.1 Rady pro úsporu energie	267
18. ZPRÁVY ZOBRAZOVANÉ NA DISPLEJI	267
19. ŘEŠENÍ PROBLÉMŮ.....	272

Před použitím přístroje si vždy přečtěte příručku s bezpečnostními upozorněními.

1. ÚVOD

Děkujeme, že jste si vybrali automatický kávovar na přípravu kávy a cappuccina.

Přejeme Vám hodně zábavy s vašim novým přístrojem. Věnujte pár minut pročtení tohoto návodu k použití. Zamezte tím možnému riziku nebo poškození přístroje.

1.1 Písmena v závorkách

Písmena v závorkách odpovídají vysvětlivkám uvedeným v Popisu přístroje (str. 2-3).

1.2 Problémy a opravy

V případě problémů se je nejprve snažte odstranit, v souladu s pokyny uvedenými v kapitolách „18. Zprávy zobrazované na displeji“ a „19. Řešení problémů“

Pokud by tyto pokyny nevedly k nápravě a v případě žádosti o další informace, doporučujeme se obrátit telefonicky na asistenční zákaznickou službu na čísle uvedeném na přiloženém listu „Zákaznický servis“.

Pokud Vaše země není na tomto seznamu uvedena, zatelefonojte na číslo uvedené v záručním listu. Pro případné opravy se obraťte pouze na technický servis De'Longhi. Adresy jsou uvedeny v záručním listu připojeném k přístroji.

2. POPIS

2.1 Popis přístroje

(str. 3 - A)

- A1. Zásobník na zrnkovou kávu
- A2. Víko zásobníku na zrnkovou kávu
- A3. Víko násypky a uložení odměrky
- A4. Násypka pro vypsání předemleté kávy (vyjímatelná)
- A5. Uložení odměrky
- A6. Plocha na odkládání šálků (ohřívač šálků, když je režim Úspory energie vypnutý)
- A7. Tlačítko ON/STAND-BY
- A8. Otočný regulátor stupně hrubosti mletí kávy
- A9. Hlavní vypínač (na zadní straně přístroje)
- A10. Napájecí kabel
- A11. Víko nádržky na vodu
- A12. Nádržka na vodu
- A13. Uložení změkčovacího filtru
- A14. Servisní dvířka (pro přístup k zásobníku na sedliny a spařovači)
- A15. Tryska horké vody
- A16. Spařovač (přístupný s otevřenými dvířky)
- A17. Dávkovač kávy (nastavitelný na výšku)
- A18. Dopravník kávy (uvnitř dvířek)
- A19. Tácek na odkládání šálků

A20. Plovoucí ukazatel hladiny vody v odkapávací misce

A21. Mřížka misky







A22. Odkapávací miska

A23. Zásobník na kávovou sedlinu

2.2 Popis homepage (domovská stránka) (str. 2 - B)

- B1. Alarm požadavku odvápnění
- B2. Alarm požadavku čištění nádoby na mléko
- B3. Alarm požadavku výměny filtru
- B4. Symbol aktivní úspory energie
- B5. Zvolené aroma
- B6. Nápoje s přímou volbou
- B7. Posuvná šipka
- B8. Zvolené množství

2.3 Popis ovládacího panelu (dotykový) (str. 2 - C)

- C1.  : volba množství nápoje
- C2.  : volba profilu
- C3.  : stiskne se pro výstup ze zvolené funkce a návrat do hlavní nabídky
- C4.  : volba aroma nápoje
- C5.  : nabídka vlastní úpravy nápojů. Viz kapitola "11. Vlastní úprava nápojů".
- C6.  : nabídka nastavení přístroje

Poznámka:

Pro aktivaci ikon stačí jeden lehký dotyk.

2.4 Popis příslušenství

(str. 2 - D)

- D1. Testovací proužek „Total Hardness Test“
- D2. Dávkovací odměrka pro předemletou kávu
- D3. Odvápnění
- D4. Změkčovací filtr (je-li součástí vybavení)
- D5. Štěteček k čištění
- D6. Karafa

2.5 Popis nádoby na mléko

(str. 2 - E)

- E1. Víko se šlehačem mléka
- E2. Kolečko pro regulaci pěny a funkce CLEAN
- E3. Hadička pro výdej napěněného mléka
- E4. Uvolňovací tlačítka víka
- E5. Hadička na nasávání mléka
- E6. Nádobka na mléko
- E7. Konektor hadičky na nasávání mléka (pod víkem)

2.6 Popis dávkovače horké vody

(str. 2 - F)



- F1. Uvolňovací tlačítka
- F2. Dávkovač

- F3. Tryska horké vody
- F4. Odnímatelný kryt

3. PRVNÍ SPUŠTĚNÍ PŘÍSTROJE

Poznámka:





- Při prvním použití opláchněte horkou vodou veškeré odnímatelné příslušenství určené pro kontakt s vodou nebo mlékem.
- Při prvním použití je vodní okruh prázdný, takže přístroj může být velmi hlučný: hluk postupně s naplněním okruhu zeslábně.
- U přístroje byla výrobcem provedena kontrola s použitím kávy, je proto naprosto normální, jestliže v mlýnku naleznete stopy kávy. Výrobce zaručuje, že přístroj je zcela nový.

1. Připojte přístroj k elektrické síti (obr. 1) a ujistěte se, že hlavní vypínač (A9), umístěný na zadní straně přístroje, je v poloze I (obr. 2);
2. "SELECT LANGUAGE" (zvolit jazyk): Stiskněte posuvné šipky  nebo  (B7), dokud se na displeji nezobrazí požadovaný jazyk: poté stiskněte vložku odpovídající jazyku.

Poté postupujte podle pokynů zobrazených na displeji přístroje:

3. Vyjměte nádržku na vodu (A12) (obr. 3), naplňte až do úrovně MAX (vytlačenu na nádržce) čerstvou vodou (obr. 4); poté nádržku znovu zasuňte (obr. 5);
4. Zkontrolujte, zda je dávkovač horké vody (F) zasunutý na trysce (A15) (obr. 6) a umístěte pod něj nádobu (obr. 7) o minimálním objemu 600 ml;
5. Stiskněte  pro potvrzení: přístroj vydá vodu z dávkovače (obr. 8) a poté se automaticky vypne.

Poté přistupte k vyplachování mléčného okruhu následujícím způsobem:

6. Znovu zapněte kávovar stisknutím tlačítka  (A7) (obr. 9): přístroj provede cyklus automatického předehřátí a vyplachování, který nelze přerušit;
7. Naplňte nádobku na mléko (E6) vodou až do úrovně MAX;
8. Nasadte víko (E1) zpět na nádobku na mléko;
9. Je-li přítomen, vyjměte dávkovač horké vody stisknutím uvolňovacího tlačítka (F1) (obr. 18);
10. Zasuňte nádobku až na doraz na trysku (obr. 19): kávovar vydá zvukové hlášení (je-li aktivní);
11. Otočte kolečkem pro regulaci pěny (E1) do polohy  (bez pěny);
12. Umístěte nádobu o objemu minimálně 600 ml pod hadičku pro výdej mléka (E3);
13. Pokračujte výdejem třikrát ze sebou „teplého mléka“:
 - Stiskněte volicí šipky  nebo  (B7), dokud se nezobrazí nápoj "Teplé mléko" a zvolte jej přímo na displeji;

Poznámka:

Na konci každého výdeje stiskněte  (C3) pro zrušení požadavku na clean nádobky na mléko.

14. Vyjměte nádobku na mléko.
Nyní je kávovar připraven k běžnému použití.

Poznámka:

- Při prvním použití je třeba připravit 4 - 5 káv espresso, než kávovar dosáhne uspokojivého výsledku.
- Pro lepší výkon kávovaru se doporučuje nainstalovat změkčovací filtr (D4) v souladu s pokyny uvedenými v kapitole „16. Změkčovací filtr“. Pokud váš model není filtrem vybaven, je možné o něj požádat v autorizovaných servisních střediscích De'Longhi.

4. ZAPNUTÍ PŘÍSTROJE

Poznámka:

Před zapnutím přístroje zkontrolujte, zda je hlavní vypínač (A9), umístěný na zadní straně přístroje, stisknutý (obr. 2).

Při každém zapnutí přístroje proběhne cyklus automatického předehřátí a vyplachování, který nelze přerušit. Přístroj je připraven k použití pouze po vykonání tohoto cyklu.

Nebezpečí opáření!

Během vyplachování vytéká z ústí dávkovače kávy (A17) trocha horké vody, která je zachycována do odkapávací misky (A22) umístěné pod ním. Dávejte pozor, abyste se nepostříkali vodou.

- Pro zapnutí přístroje stiskněte tlačítko  (A7) (obr. 9).
- Když je dokončeno zahřátí, přístroj provede automaticky vyplachování; tímto způsobem, kromě ohřevu bojleru, přístroj nechá protékat horkou vodu vnitřními trubkami tak, aby se také zahřály.

Přístroj je připraven k použití, když se zobrazí hlavní stránka.

5. VYPNUTÍ PŘÍSTROJE

Při každém vypínání vykoná přístroj automatické vyplachování, pokud byla připravena káva.

1. Pro vypnutí přístroje stiskněte tlačítko  (A7) (obr. 9).
2. Pokud je to předvídáno, přístroj provede vyplachování a poté se vypne (stand-by).

Poznámka:

Pokud přístroj nebudete používat delší dobu, odpojte jej z elektrické sítě:

1. Nejprve přístroj vypněte stisknutím tlačítka  (A7) (obr. 9);
2. Stiskněte hlavní vypínač (A9) umístěný na zadní straně přístroje (obr. 2) do polohy 0.

Pozor!

Nikdy hlavní vypínač nestiskujte, pokud je přístroj zapnutý.

6. NASTAVENÍ NABÍDKY

6.1 Přístup do nabídky

1. Stiskněte tlačítko "⚙️" (C6) pro vstup do nabídky;
2. Procházejte položkami nabídky stisknutím posuvných šipek ← nebo → (B7) až do zobrazení požadované položky;
3. Stiskněte položku nabídky, kterou si přejete zvolit.

6.2 Výstup z nabídky

Po provedení požadovaných nastavení stiskněte ↵ (C3), dokud se nevrátíte na domovskou obrazovku.

6.3 Vyplachování ☕

Pomocí této funkce je možné nechat vytékat horkou vodu z dávkovače kávy (A17) a z dávkovače horké vody (F), je-li zasunut, tak, aby se vyčistil a zahřál vnitřní okruh přístroje.

1. Umístěte pod dávkovač kávy a horké vody nádobu o objemu min. 100 ml (obr. 8).
2. Když je zvolena položka "VYPLACHOVÁNÍ", po několika sekundách, nejdříve z dávkovače kávy a poté z dávkovače horké vody (je-li zasunut), vytéká horká voda, která čistí a zahřívá vnitřní okruh přístroje (obr. 7).
3. Pro přerušeni vyplachování stiskněte ⏏ (Stop X) nebo počkejte na automatické přerušeni.

Poznámka!

- V případě nečinnosti vyšší než 3 až 4 dny je důrazně doporučeno, jakmile je přístroj opět zapnutý, provést před jeho použitím 2-3 vyplachování;
- Je normální, že po provedení této funkce bude voda v zásobníku na kávové sedliny (A23).

6.4 Odvápňení 🚰

Pokyny týkající se odvápňení naleznete v kapitole „14. Odvápňení“.



6.5 Filtr vody 🏠

Pokyny týkající se instalace filtru (D4) naleznete v kapitole „16. Změkčovací filtr“.

6.6 Hodnoty nápojů ⓘ

V této části je možné najít osobně provedená nastavení a případně uvedená na výchozí hodnoty každého jednotlivého nápoje pro každý profil.

1. Po vstoupení do nabídky nastavení stiskněte „HODNOTY NÁPOJE“: na displeji se zobrazí panel s hodnotami prvního nápoje;

2. Hodnoty jsou zobrazeny ve svislých pruzích: výchozí hodnota je označena symbolem  zatímco aktuálně nastavená hodnota je zvýrazněna vyplněním svislého pruhu;
3. Pro návrat do nabídky nastavení stiskněte ↵ (C3). Pro procházení a zobrazení nápojů stiskněte posuvné šipky ← nebo → (B7);
4. Pro nastavení výchozích hodnot nápoje zobrazeného na displeji stiskněte (Reset) .
5. Pro potvrzení obnovy stiskněte (Ok)  (pro zrušení ↵);
6. Stiskněte ↵.

Nápoj je znovu naprogramován na výchozí hodnoty. Pokračujte s dalšími nápoji anebo se vraťte na domovskou stránku dvojitým stisknutím ↵.

Poznámka!

Pro úpravu nápojů jiného profilu se vraťte na domovskou stránku, zvolte požadovaný profil a postup opakujte.

6.7 Automatické vypnutí (standby) ⏻

Je možné nastavit automatické vypnutí tak, aby se přístroj vypnul po 15 nebo 30 minutách nebo po 1, 2 nebo 3 hodinách nepoužívání.

Pro opětovné naprogramování automatického vypnutí postupujte následovně:



1. Stiskněte "AUTOM.VYPNUTÍ";
2. Zvolte požadovaný časový interval stisknutím volících šipek ⬆ (navýšení) nebo ⬇ (snížení) hodnoty;
3. Pro potvrzení stiskněte (Ok) .

Automatické vypnutí je tímto naprogramováno.

6.8 Úspora energie 🌱

Pomocí této funkce lze aktivovat nebo deaktivovat režim pro úsporu energie. Když je funkce aktivní, zaručuje nižší spotřebu energie v souladu s platnými evropskými normami.

Pro deaktivaci nebo opětovnou aktivaci režimu "Úspora energie" postupujte následovně:

1. Stiskněte "ÚSPORA ENERGIE" pro deaktivaci (OFF)  nebo aktivaci (ON)  funkce;

Na horní liště domovské stránky se zobrazí odpovídající symbol (B4) na znamení, že funkce byla aktivována.

Poznámka:

Když je úspora energie aktivní, může si výdej vyžádat několik sekund čekání.

6.9 Teplota kávy ☕

Pokud si přejete upravit teplotu vody, která slouží k přípravě kávy, je třeba postupovat následovně:

1. Stiskněte "TEPLOTA KÁVY": na displeji se zobrazí volitelné hodnoty (aktuální hodnota je podtržená);
2. Stiskněte hodnotu, kterou si přejete nastavit (NÍZKÁ, STŘEDNÍ, VYSOKÁ).

Poznámka:



Změna teploty je účinnější u velkých nápojů.

6.10 Tvrdost vody

Pokyny týkající se nastavení tvrdosti vody si přečtěte v kapitole „15. Naprogramování tvrdosti vody“.



6.11 Nastavení jazyka

Pokud si přejete změnit jazyk na displeji, postupujte následovně:

1. Stiskněte "NASTAVIT JAZYK";
2. Stiskněte vlaječku týkající se jazyka, který si přejete zvolit (stiskněte posuvné šipky  nebo  pro zobrazení všech jazyků, které jsou k dispozici).

6.12 Zvukové hlášení



Touto funkcí se aktivuje nebo deaktivuje zvukové hlášení, které přístroj bude vydávat při každém stisku ikon a při každém zasunutí/odstranění prvků příslušenství. Pro deaktivaci nebo aktivaci zvukového hlášení postupujte následovně:

1. Stiskněte "ZVUKOVÉ HLÁŠENÍ" pro deaktivaci ( nebo aktivaci ( funkce;

6.13 Výchozí hodnoty



Pomocí této funkce se všechna nastavení nabídky a všechna nastavení množství pro všechny profily obnoví a vrátí se na výchozí hodnoty (s výjimkou jazyka, který zůstává ten nastavený).

Pro opětovné nastavení výchozích hodnot postupujte následovně:

1. Stiskněte "VÝCHOZÍ HODNOTY": stiskněte  pro návrat na výchozí hodnoty (nebo stiskněte  pro zrušení operace);
2. Stiskněte  pro potvrzení.

6.14 Statistika

Pomocí této funkce se zobrazí statistické údaje přístroje. Pro její zobrazení postupujte podle následujících pokynů:

1. Stiskněte "STATISTIKA" a ověřte všechny statistické údaje procházením položek posuvnými šipkami  nebo  (B7).









6.15 Vlastní nastavení profilu

Pro osobní nastavení ikony aktuálního profilu postupujte následovně:









1. Stiskněte „UPRAVIT PROFIL“;
2. Stiskněte požadovanou ikonu: na domovské stránce se horní pás zobrazí v barvě ikony.

6.16 Vyprázdnění okruhu

Pro zvolení požadované činnosti postupujte podle následujících pokynů:

1. Stiskněte  (C6) pro vstup do nabídky;
2. Stiskněte posuvné šipky  nebo  (B7), dokud se nezobrazí "Údržba";
3. Stiskněte ;
4. Stiskněte posuvné šipky  nebo , dokud se nezobrazí požadovaná položka;
5. Stiskněte  pro výběr;
6. Stiskněte  pro potvrzení nebo  pro návrat na předchozí obrazovku;

Postupujte podle pokynů průvodce:

7. Vyjměte a vyprázdňte zásobník na kávovou sedlinu (A23). Stiskněte ;
8. Vyprázdňte odkapávací misku (A22) a znovu ji vložte spolu se zásobníkem na sedliny a mřížkou (A21). Stiskněte ;
9. Umístěte nádobu pod dávkovač kávy (A17) a pod dávkovač horké vody (F). Stiskněte ;
10. Přístroj provede vyplachování z dávkovače kávy;
11. Vyjměte nádržku (A12), zcela ji vyprázdňte, poté stiskněte ;
12. (Pokud je filtr nainstalován) Odstraňte filtr (D4) z nádržky, poté stiskněte ;
13. Zasuňte nádržku zpět, poté stiskněte ;
14. Počkejte, až se kávovar vyprázdní (varování: horká voda z dávkovačů!). Jak se postupně okruh vyprazdňuje, může přístroj zvýšit svou hlučnost: jedná se o normální funkční provoz kávovaru.
15. Vyjměte, vyprázdňte a vyměňte odkapávací misku, poté stiskněte ;
16. Jakmile je sekvence dokončena, stiskněte . Přístroj se vypne.





Poznámka:

Při příštím zapnutí bude kávovar vyžadovat naplnění okruhu: postupujte podle pokynů od bodu 3 do bodu 5 odstavce „3. První spuštění přístroje“.

7. PŘÍPRAVA KÁVY

7.1 Dočasná změna aroma kávy

Chcete-li dočasně přizpůsobit aroma kávy automatických receptů, stiskněte  (C4):

my 	Vlastní (pokud naprogramováno) / standardní
   	X-SLABÉ

	SLABÉ
	STŘEDNÍ
	SILNÉ
	EXTRA-SILNÉ
	(viz „7.4 Příprava kávy z předemleté kávy“)

Poznámka:

- Změna aroma není uložena do paměti a při příštím automatickém výdeji přístroj zvolí předem nastavenou hodnotu (my☺).
- Pokud výdej není proveden do několika sekund po dočasném vlastním nastavení aroma, vrátí se aroma na přednastavenou hodnotu (my☺).

7.2 Volba množství kávy

Stiskněte tlačítko   (E6):

my 	Vlastní (pokud naprogramováno) / standardní
	MALÉ MNOŽSTVÍ
	STŘEDNÍ MNOŽSTVÍ
	VELKÉ MNOŽSTVÍ
	EXTRA VELKÉ MNOŽSTVÍ

Po výdeji se nastavení množství vrátí na hodnotu my .

7.3 Příprava kávy použitím zrnkové kávy



Pozor!

Nepoužívejte zelená, karamelizovaná kávová zrnka nebo kávová zrnka obalená v cukru, protože by se mohla nalepit do mlýnku na kávu a znemožnit jeho používání.

1. Nasypte zrnkovou kávu do příslušného zásobníku (A3) (obr. 12);
2. Umístěte šálek pod dávkovač kávy (A9) (obr. 13);
3. Sklopte dávkovač co nejlíže k šálku (obr. 14): tak získáte lepší pěnu;
4. Zvolte požadovanou kávu:
 - ESPRESSO
 - LONG
 - COFFEE
 - DOPPIO+
 - 2X ESPRESSO

5. Příprava je zahájena a na displeji se zobrazí zvolený nápoj a progresivní lišta, která se postupně zaplní v souladu s postupující přípravou.

Poznámka:



- Je možné připravit současně 2 šálky s kávou ESPRESSO stisknutím  během přípravy 1 espressa (obrázek zůstane zobrazený po dobu několika sekund na začátku přípravy).
- Zatímco kávovar připravuje kávu, může být výdej kdykoliv přerušeno stisknutím .

Po dokončení přípravy bude přístroj připraven k dalšímu použití.

Poznámka!

- V průběhu použití se na ovládacím panelu mohou zobrazovat zprávy (NAPLNIT NÁDRŽ, VYPŘÁZDNIT ZÁSOBNÍK NA SEDLINY, atd.), jejichž význam je uveden v kapitole „18. Zprávy zobrazované na displeji“.
- Pro dosažení teplejší kávy odkazujeme na odstavec „7.6 Rady pro teplejší kávu“.
- Pokud káva vytéká pouze po kapkách, s malým množstvím pěny nebo je příliš studená, prostudujte si pokyny uvedené v odstavci „7.5 Nastavení kávomlýnku“ a v kapitole „19. Řešení problémů“.
- Přípravu každé kávy lze upravit podle vlastního přání (viz kapitoly „6.6 Hodnoty nápojů “ a „11. Programování a volba“).

Poznámka:

- Zatímco kávovar připravuje kávu, může být výdej zastaven v kterémkoli okamžiku stisknutím "STOP" nebo  (C3).
- Jakmile je výdej dokončen, pokud chcete zvýšit množství kávy v šálku, jednoduše stiskněte (do 3 sekund) . Po dosažení požadovaného množství přerušte stisknutím .

Po dokončení přípravy bude přístroj připraven k dalšímu použití.





Poznámka:

- V průběhu použití se na displeji zobrazují některé zprávy (naplnit nádrž, vyprázdnit zásobník na sedliny, atd.), jejichž význam je uveden v kapitole „19. Řešení problémů“.
- Pro získání teplejší kávy nahlédněte do odstavce „7.6 Rady pro teplejší kávu“.
- Pokud káva vytéká pouze po kapkách, s malým množstvím pěny nebo je příliš studená, prostudujte si rady uvedené v kapitole „19. Řešení problémů“.
- Pro vlastní nastavení nápojů podle osobních chutí nahlédněte do kapitoly „11. Programování a volba“.



7.4 Příprava kávy z předemleté kávy

Pozor!

- Nikdy nesypte předemletou kávu do vypnutého kávovaru; zabrání se tím jejímu rozspání uvnitř přístroje a jeho znečištění. Kávovar by se takto mohl poškodit.
- Nesypte nikdy více než 1 zarovnanou odměrku (D2), jinak by mohlo dojít ke znečištění kávovaru nebo k ucpaní náspyky (A4).
- Pokud používáte předemletou kávu, je možné připravit vždy jen jeden šálek kávy.

1. Stiskněte opakovaně tlačítko  (C4), dokud se na displeji nezobrazí "";
2. Zvolte požadovanou kávu:
 - ESPRESSO
 - LONG
 - COFFEE
3. Otevřete víko násypky pro předemletou kávu (A3) a ujistěte se, že není ucpaná, poté nasypejte jednu zarovnanou odměrku předemleté kávy;
4. Umístěte jeden šálek pod ústí dávkovače kávy (A17) (obr. 12);
5. Stiskněte  (nebo stiskněte  pro zrušení operace);
6. Příprava je zahájena a na displeji se zobrazí zvolený nápoj a progresivní lišta, která se postupně zaplní v souladu s postupující přípravou.

Poznámka:

Jakmile je výdej dokončen, pokud chcete zvýšit množství kávy v šálku, jednoduše stiskněte (do 3 sekund) . Po dosažení požadovaného množství přerušete stisknutím .

Pozor! Příprava kávy LONG:

V polovině přípravy bude kávovar vyžadovat naspání nové zarovnané odměrky předemleté kávy: pokračujte a stiskněte .

Poznámka:

- Pokud je aktivovaný režim "Úspora energie", může trvat několik vteřin, než dojde k výdeji horké vody.
- V průběhu použití se na displeji zobrazují některé zprávy (naplnit nádrž, vyprázdnit zásobník na sedliny, atd.), jejichž význam je uveden v kapitole „19. Řešení problémů“.
- Pro dosažení teplejší kávy odkazujeme na odstavec „7.6 Rady pro teplejší kávu“.
- Pokud káva vytéká pouze po kapkách, s malým množstvím pěny nebo je příliš studená, prostudujte si rady uvedené v kapitole „19. Řešení problémů“.

7.5 Nastavení kávomlýnku

Mlýnek na kávu není třeba nastavovat, alespoň zpočátku, neboť byl výrobcem nastaven tak, aby bylo dosaženo správného vydání kávy.

Pokud však po prvních kávkách dochází k výdeji nepříliš korpózní kávy s malým množstvím pěny nebo k příliš pomalému výdeji kávy (po kapkách), je třeba výdej kávy upravit pomocí otočného regulátoru stupně hrubosti mletí kávy (A8) (obr. 13).

Poznámka:

Otočným regulátorem je možné otáčet pouze tehdy, když je kávomlýnek v provozu v počáteční fázi přípravy kávového nápoje.

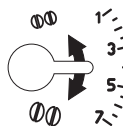



Pokud káva vytéká pomalu nebo nevytéká vůbec, otočte o jednu aretační polohu ve směru hodinových ručiček k číslu 7.

Pro dosažení výdeje hustší kávy nebo pro zlepšení vzhledu pěny otáčejte proti směru hodinových ručiček o jednu aretační polohu k číslu 1 (ne více než jednu aretační polohu najednou, v opačném případě může káva vytékat po kapkách).

Tato změna se projeví teprve po výdeji nejméně 2 po sobě následujících káv. Pokud po této úpravě výsledek ještě není uspokojivý, je zapotřebí zopakovat úpravu otočením otočného regulátoru o další aretační polohu.



7.6 Rady pro teplejší kávu

Pro dosažení teplejší kávy se doporučuje:

- provést vyplachování, zvolením funkce "Vyplachování" v nabídce nastavení (odstavec „6.3 Vyplachování ");
- šálky nahřát horkou vodou použitím funkce horká voda (viz kapitola „10. Výdej horké vody“);
- zvýšit teplotu kávy v nabídce „Nastavení“ (viz odstavec „6.9 Teplota kávy “). Změna teploty je účinnější u velkých nápojů.

8. KARAF NA KÁVU

Tento nápoj, na bázi kávy espresso, je lehký a vyvážený recept, s tenkou vrstvou pěny, ideální pro sdílení s přáteli.

1. Stiskněte posuvné šipky  nebo  (B7), dokud se nezobrazí "KARAF NA KÁVU";
2. Stiskněte "KARAF NA KÁVU";
3. Vyberte požadovanou intenzitu pro každý šálek a počet požadovaných výdejů: poté stiskněte  pro potvrzení;

Intenzita na 1 šálek	Množství v šálku*	Počet výdejů
Extra slabá	X-velký šálek (≈ 250 ml)	od 1 do 3

Intenzita na 1 šálek	Množství v šálku*	Počet výdejí
Slabá	Velký šálek (≈ 190 ml)	od 1 do 4
Střední	Střední šálek (≈ 150 ml)	od 1 do 5
Silná	Malý šálek (≈ 125 ml)	od 1 do 6

* Uvedená množství jsou přibližná a mohou se lišit podle typu kávy.

- Naplňte nádržku na vodu (A12) a zásobník na zrnkovou kávu (A1) (obr. 15): jakmile jste si jisti, že množství vody a kávy jsou pro přípravu dostatečné, stiskněte ;
- Vložte karafu (D6) pod dávkovač kávy (A17) (obr. 16);
- Po několika sekundách přístroj automaticky zahájí přípravu. Na displeji se zobrazí zvolený nápoj a progresivní lišta, která se postupně zaplní v souladu s postupující přípravou. Po dokončení přípravy bude přístroj připraven k dalšímu použití.

Poznámka:

-  (C3): stiskněte, pokud si přejete zcela přerušit přípravu vrátit se na připraven k použití;

BEZPEČNOSTNÍ UPOZORNĚNÍ:

Po přípravě karafy s kávou nechte kávovar vychladnout 5 minut před přípravou dalšího nápoje. Nebezpečí přehřátí!

9. PŘÍPRAVA NÁPOJŮ S MLÉKEM

Poznámka:

Aby se zabránilo vytvoření málo našlehaného mléka nebo velkým bublinám, vyčistěte pokaždé víko nádoby na mléko (E1) a trysku horké vody (A15) tak, jak je popsáno v odstavcích „9.4 Čištění nádoby na mléko po každém použití“, „13.10 Čištění nádoby na mléko (D)“ a „13.11 Čištění trysky horké vody“.

9.1 Naplňte a zahákněte nádobku na mléko

- Stiskněte uvolňovací tlačítka (E4) a zvedněte víko nádoby na mléko (E1) (obr. 17);
- Naplňte nádobku na mléko (E6) potřebným množstvím mléka, nepřekročte hladinu MAX vyraženou na nádobce (obr. 18);
- Ujistěte se, že hadička na nasávání mléka (E5) je pečlivě zasunuta do příslušného místa na dně víka nádoby na mléko (obr. 19), až na doraz.
- Nasaďte zpět víko na nádobku na mléko;



- Je-li přítomen, vyjměte dávkovač horké vody (F) stisknutím uvolňovacího tlačítka (F1) (obr. 10);
- Zasuňte nádobku až na doraz na trysku (A15) (obr. 11): kávovar vydá zvukové hlášení (je-li aktivní);
- Umístěte dostatečně velký šálek pod ústí dávkovače kávy (A17) a pod hadičku pro výdej napěněného mléka (E3);
- Dodržujte pokyny uvedené pro každou specifickou funkci.

Poznámka:

- Pro dosažení hustší a rovnoměrnější pěny použijte zcela odtučněné mléko nebo polotučné mléko o teplotě, kterou má v ledničce (cca 5 °C).
- Množství pěny se může lišit v závislosti na:
 - typu mléka nebo rostlinného nápoje;
 - použité značky;
 - složení a nutričních hodnotách.
- Pokud je aktivovaný režim "úspora energie", může trvat několik vteřin, než dojde k výdeji nápoje.

9.2 Regulace množství pěny

Otáčením kolečkem pro regulaci pěny (E2) se volí množství mléčné pěny, které bude vydáno během přípravy nápojů z mléka.



Poloha kolečka	Popis	Doporučeno pro...
	Bez pěny	TEPLÉ MLÉKO (nenapěněné) /CAFFELATTE
	Málo pěny	LATTE MACCHIATO/ FLAT WHITE
	Max. pěny	CAPPUCCINO/ CAPPUCCINO+ / CAPPUCCINO MIX / TEPLÉ MLÉKO (napěněné)

9.3 Automatická příprava nápojů s mlékem

- Naplňte a znovu zasuňte nádobku na mléko (E), jak bylo zobrazeno výše;
- Zvolte požadovaný nápoj:
 - CAPPUCCINO
 - LATTE MACCHIATO
 - TEPLÉ MLÉKO
 - CAPPUCCINO+
 - CAPPUCCINO MIX
 - CAFFELATTE
 - FLAT WHITE
- Na displeji přístroj doporučuje otočit kolečkem pro regulaci pěny (E2) v závislosti na pěně, kterou předpokládá originální receptura: otočte tedy kolečkem umístěným na víku nádoby na mléko.

- Po několika vteřinách přístroj automaticky zahájí přípravu a na displeji se zobrazí zvolený nápoj a progresivní lišta, která se postupně zaplní v souladu s postupující přípravou. Po dokončení přípravy bude přístroj připraven k dalšímu použití.

Poznámka: obecné pokyny pro všechny přípravky na bázi mléka



-  (C3): stiskněte, pokud chcete zcela zastavit přípravu a vrátit se na hlavní obrazovku.
-  : stiskněte pro přerušení výdeje mléka nebo kávy a přechod na další výdej (pokud je předvídan) pro dokončení nápoje.
- Pokud si přejete množství kávy v šálku zvýšit, stiskněte po dokončení výdeje "EXTRA".
- Nenechávejte nádobku s mlékem dlouho venku z lednice: čím více stoupne teplota mléka (ideálně 5°C), tím horší je kvalita pěny.
- Nápoje mohou být upraveny podle vlastního přání (viz kapitola „11. Programování a volba“).

9.4 Čištění nádobky na mléko po každém použití

Po každém použití funkcí mléka je nezbytné provést čištění víka šlehače mléka:

- Ponechte nádobku na mléko (E) zasunutou v přístroji (není zapotřebí nádobku na mléko vyprázdnit);
- Umístěte šálek nebo jinou nádobu pod hadičku pro výdej napěněného mléka;
- Otočte kolečkem pro regulaci pěny (E2) na „CLEAN“ (obr. 20): na displeji se zobrazí progresivní lišta, která se postupně zaplní v souladu s postupující přípravou, a nápis "Probíhá čištění". Čištění se přeruší automaticky;
- Znovu umístěte kolečko pro regulaci do některé z poloh volby pěny;
- Odstraňte nádobku na mléko a vyčistěte trysku páry (A15) pomocí houbičky (obr. 21).

Poznámka:

- Pokud je nutné připravit více nápojů s mlékem, provedte čištění nádobky na mléko až po poslední přípravě. Pro pokračování s následujícími přípravami, když se zobrazí zpráva pro funkci CLEAN, stiskněte .
- Pokud čištění není provedeno, na displeji se zobrazí symbol  pro připomenutí, že je nezbytné provést čištění nádobky na mléko.
- Nádobku s mlékem je možné uchovat v lednici.
- V některých případech, pro provedení čištění, je nutné počkat, dokud se přístroj nezahřeje.

10. VÝDEJ HORKÉ VODY

- Zkontrolujte, že je dávkovač horké vody (F) správně připevněn na trysku horké vody (A15);









- Umístěte pod dávkovač nádobu (co nejbližší, aby nedocházelo k rozstříkávání vody);
- Stiskněte "HORKÁ VODA"; na displeji se zobrazí odpovídající obrázek a progresivní lišta, která se postupně zaplní s probíhající přípravou;
- Přístroj vydá horkou vodu a poté výdej automaticky přeruší. Pro ruční přerušování výdeje horké vody stiskněte .

Poznámka!

- Pokud je aktivovaný režim "Úspora energie", může trvat několik vteřin, než dojde k výdeji horké vody.
- Přípravu horké vody lze nastavit podle vlastního přání (viz kapitoly „11. Programování a volba“).

11. PROGRAMOVÁNÍ A VOLBA

Aroma (pro nápoje, u nichž je předvídáno) a množství nápojů mohou být upraveny podle vlastního přání.

- Stiskněte  (C5);
- Stiskněte posuvné šipky  nebo , dokud se nezobrazí požadovaný nápoj; musí být zasunuto odpovídající příslušenství;
- (Pouze kávové nápoje) "ZVOLIT AROMA KÁVY": Vyberte požadované aroma stisknutím "-" nebo "+" a stiskněte .
- "MNOŽSTVÍ KÁVY" "STOP PRO ULOŽENÍ": Příprava je zahájena a přístroj nabídne stránku pro vlastní úpravu množství zobrazeného svislou lištou. Hvězdička vedle lišty představuje aktuálně nastavené množství;
- Když množství dosáhne minimálního nastavitelného množství, na displeji se zobrazí .
- Stiskněte , když šálek dosáhne požadovaného množství;
- "CHCETE ULOŽIT" "NOVÉ HODNOTY?": Stiskněte  pro uložení (anebo  pro zrušení).

Přístroj potvrdí, zda hodnoty byly uloženy nebo ne (podle předchozí volby): stiskněte .

Přístroj se vrátí na domovskou stránku.

Poznámka:

- Na displeji se zobrazí "STOP", když množství dosáhne minimálního naprogramovatelného množství.
- "STOP" : stiskněte odpovídající tlačítko pro přerušení výdeje mléka nebo kávy a přechod na další výdej (pokud je předvídan) pro dokončení nápoje.
- Když je výdej dokončen, pokud si přejete zvýšit množství kávy v šálku, stiskněte tlačítko odpovídající "EXTRA".
- Je možné vystoupit z programování stisknutím „ESC“: hodnoty nebudou uloženy.

Tabulka množství nápojů		
Nápoj	Standardní množství	Nastavitelné množství
ESPRESSO	40 ml	20-180 ml
LONG	160 ml	115-250 ml
COFFEE	180 ml	100-240 ml
DOPPIO+	120 ml	80-180 ml
HORKÁ VODA	250 ml	20-420 ml

12. ULOŽENÍ VLASTNÍHO UŽIVATELSKÉHO PROFILU DO PAMĚTI

S tímto přístrojem je možné uložit 3 různé profily, z nichž každý bude přiřazen k jiné ikoně.

V každém profilu jsou v paměti uchována osobní nastavení AROMA a MNOŽSTVÍ nápojů "MY" (viz kapitola „11. Programování a volba") a pořadí, ve kterém jsou zobrazeny všechny nápoje podle počtu navolení.

Pro zvolení profilu stiskněte  : poté zvolte požadovaný profil.

Poznámka!

- Profil  HOST": zvolení tohoto profilu je možné provést výdej nápojů s výchozími nastaveními.
- Pro vlastní úpravu ikony profilu odkazujeme na odstavec „6.15 Vlastní nastavení profilu".

13. ČIŠTĚNÍ

13.1 Čištění přístroje

Následující části přístroje je nutné pravidelně čistit:

- vnitřní okruh přístroje;
- zásobník na kávové sedliny (A23);
- odkapávací miska (A22) a mřížka misky (A21);
- nádržka na vodu (A12);
- ústí dávkovače kávy (A17);
- násypka na vypsání předemleté kávy (A4);
- spařovač (A16), přístupný po otevření servisních dveří (A14);
- nádobka na mléko (E);
- tryska horké vody (A15);
- dávkovač horké vody

Pozor!

- Na čištění přístroje nepoužívejte ředidla, abrazivní čisticí prostředky nebo alkohol. U superautomatických přístrojů De'Longhi není nutné používat k čištění přístroje chemické přísady.
- Žádná část přístroje se nesmí mýt v myčce na nádobí, kromě mřížky misky (A21) a nádoby na mléko (E).

- Na odstraňování vodního kamene nebo kávových usazenin nikdy nepoužívejte kovové předměty, protože by mohlo dojít k poškrábání kovového nebo plastového povrchu.

13.2 Čištění vnitřního okruhu přístroje

V případě nečinnosti vyšší než 3 až 4 dny je důrazně doporučeno, před jeho použitím, přístroj zapnout a provést výdej:

- 2-3 vyplachování (viz odstavec „6.3 Vyplachování ");
- horké vody, po dobu několika sekund (kapitola „10. Výdej horké vody").

Poznámka:

Je normální, že po provedení tohoto čištění bude voda v zásobníku na kávové sedliny (A23).

13.3 Čištění zásobníku na sedliny

Displej zobrazuje, že zásobník na sedliny (A23) je plný. Dokud nedojde k vyčištění zásobníku na sedliny, přístroj nebude schopen připravovat kávu. Přístroj signalizuje nutnost vyprázdnění zásobníku, i když ještě není plný, pokud již uběhlo 72 hodin od prvního výdeje (aby se výpočet těchto 72 hodin mohl řádně provést, přístroj nesmí být nikdy vypínán hlavním vypínačem v pol. 0).

Pro čištění (při zapnutém přístroji):

- Otevřete servisní dvířka (A14) na přední straně (obr. 22), vyjměte odkapávací misku (A22) (obr. 23), vyprázdněte ji a vyčistěte.
- Vyprázdněte a pečlivě vyčistěte zásobník kávové sedliny, odstraňte veškeré zbytky, které se usadily na dně: přibalený štěteček je opatřen špachtlí, která slouží k tomuto účelu.

Pozor!

Při vyjmutí odkapávací misky je **nutné** vyprázdnit zásobník na sedliny, i když není zcela zaplněný. Pokud tento úkon neprovedete, může se stát, že při přípravě dalších káv se zásobník na sedliny naplní nadměrně a přístroj se zaneše zbytky použité kávy.

13.4 Čištění odkapávací misky a mřížky misky

Odkapávací miska (A22) je vybavena plovoucím indikátorem (A20) (červené barvy), který signalizuje hladinu vody uvnitř (obr. 24). Dříve, než bude tento indikátor vyčnívat z tácky na odkládání šálků (A19), je nezbytné misku vyprázdnit a vyčistit, jinak by voda mohla přetéct a poškodit přístroj, opěrný pult nebo okolní prostor.

Pro vyjmutí odkapávací misky:

1. Otevřete servisní dvířka (A14) (obr. 22);
2. Vyjměte odkapávací misku a zásobník na kávové sedliny (A23) (obr. 23);
3. Odstraňte odkládací tácek na šálky, mřížku misky (A21), poté vyprázdněte odkapávací misku a zásobník na sedliny

a umyjte všechny součásti: mřížku misky lze mýt v myčce na nádobí;

4. Zasuňte zpět odkapávací misku spolu s mřížkou a zásobník na kávové sedliny.
5. Zavřete servisní dvířka.

13.5 Čištění vnitřku přístroje

Nebezpečí úrazu elektrickým proudem!

Před jakýmkoliv čištěním vnitřních částí přístroje musí být přístroj vypnutý (viz kapitola „5. Vypnutí přístroje“) a odpojený od elektrické sítě. Přístroj nikdy neponožujte do vody.

1. Pravidelně (přibližně jednou za měsíc) kontrolujte, zda vnitřní prostor přístroje (přístupný po vyjmutí odkapávací misky-(A22)) není znečištěný. V případě potřeby odstraňte kávovou sedlinu pomocí štětečku (D5), který je součástí vybavení, a houbičky;
2. Všechny zbytky vysajte vysavačem (obr. 25).

13.6 Čištění nádržky na vodu

1. Pravidelně (přibližně jednou za měsíc) a po každé výměně změkčovacího filtru (D4) (je-li součástí vybavení) čistěte nádržku na vodu (A12) vlhkým hadříkem a trochu jemnějšího mycího prostředku;
2. Odstraňte filtr (D4) (je-li přítomen) a opláchněte jej pod tekoucí vodou;
3. Znovu vložte filtr zpět (je-li součástí vybavení), naplňte nádrž čerstvou vodou a zasuňte ji zpět;
4. (pouze pro modely se změkčovacím filtrem) Vydejte 100 ml vody pro opětovnou aktivaci filtru.

13.7 Čištění ústí dávkovače kávy

1. Pravidelně čistěte ústí dávkovače kávy (A17) pomocí houbičky nebo hadříku (obr. 26A);
2. Pravidelně kontrolujte, zda otvory dávkovače kávy nejsou zanesené. V případě potřeby odstraňte zbytky kávy pomocí párátko (obr. 26B).

13.8 Čištění násypky na vsypání předemleté kávy

Pravidelně (zhruba jednou za měsíc) čistěte násypku pro vsypání předemleté kávy (A4). Postupujte podle následujících pokynů:

1. Otevřete víko (A3);
2. Vyjměte násypku (obr. 27) a vyčistěte ji dodaným štětečkem (D5);
3. Pokud je to nutné, umyjte násypku teplou vodou a čisticím prostředkem na nádobí nebo v myčce na nádobí;
4. Násypku znovu zasuňte do jejího uložení;
5. Znovu zavřete víko.

13.9 Čištění spařovače

Spařovač musí být čištěn alespoň jednou měsíčně.

Pozor!

Spařovač nelze vytáhnout, pokud je přístroj zapnutý.

1. Ujistěte se, že se přístroj správně vypnul (viz „5. Vypnutí přístroje“);
2. Otevřete servisní dvířka (A14) (obr. 22);
3. Vyjměte odkapávací misku (A22) a zásobník na sedliny (A23) (obr. 23);
4. Dvě červená uvolňovací tlačítka zatlačte směrem dovnitř a současně vyjměte spařovač směrem ven (obr. 28);

Pozor!

OPLACHUJTE JEN VODOU

NE ČISTIČÍ PROSTŘEDKY - NE MYČKA NA NÁDOBÍ

Vyčistěte spařovač bez čistících přípravků, které by jej mohly poškodit.

5. Spařovač ponořte na přibližně 5 minut do vody a potom opláchněte pod tekoucí vodou;
6. Po vyčištění zasuňte spařovač zpět do držáku a na spodní čep (obr. 29); poté stiskněte nápis PUSH, dokud neuslyšíte zacvaknutí (obr. 30);

Poznámka:

Pokud spařovač nejde zasunout, je třeba jej (před zasunutím) uvést na správnou velikost, a to tak, že jej silně stlačíte současně ve spodní a horní části (obr. 31).

7. Po zasunutí zkontrolujte, zda se dvě červená tlačítka vysunula směrem ven (obr. 32).
8. Znovu zasuňte odkapávací misku se zásobníkem na sedliny.
9. Zavřete servisní dvířka.

13.10 Čištění nádobky na mléko (D)

Nádobku na mléko vyčistěte po každé přípravě mléka, jak je popsáno níže:

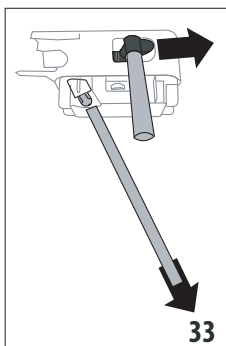

1. Stiskněte uvolňovací tlačítka (E4) a odstraňte víko (E1) tak, že jej zvednete (obr. 17);
2. Vytáhněte hadičku pro výdej mléka (E3) a hadičku na nasávání (E5) (obr. 33);
3. Ujistěte se, že otvor konektoru hadičky na nasávání (E7) není zanesený (obr. 34);

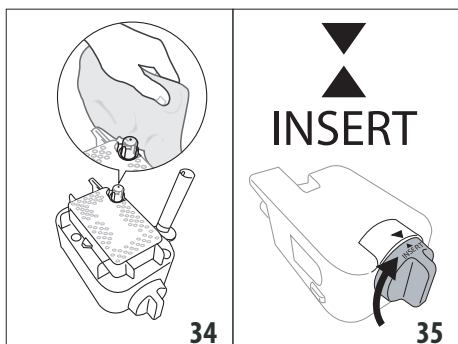

4. Otočte kolečkem pro regulaci pěny (E2) ve směru hodinových ručiček do polohy „INSERT“ (obr. 35) a vytáhněte jej;
5. Pečlivě umyjte všechny složky šlehače mléka horkou vodou a jemným čisticím prostředkem. Všechny součásti a nádobku je možné mýt v myčce na nádobí, umístěním v horním koši myčky;
6. Dejte obzvláštní pozor, aby v drážce a v kanálku pod kolečkem (obr. 36) nezůstaly zbytky mléka: případně vyškrabte kanálek párátkem;

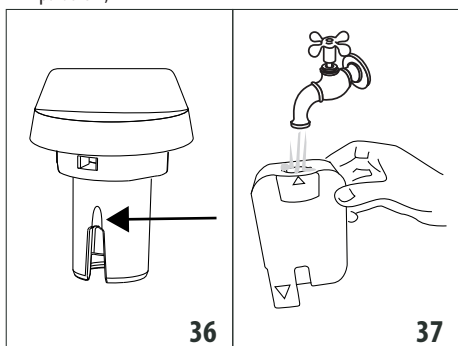

7. Opláchněte vnitřek uložení kolečka pro regulaci pěny pod tekoucí vodou (obr. 37) a spojovací otvor napěňovače k přístroji;
8. Ujistěte se, že hadička na nasávání a hadička pro výdej nejsou zaneseny zbytky mléka;
9. Znovu sestavte knoflík tak, aby šipka odpovídala s nápisem "INSERT", hadičku pro výdej a hadičku na nasávání mléka;
10. Znovu nasadte víko na nádobku na mléko.

13.11 Čištění trysky horké vody

Čas od času vyčistěte trysku (A15) houbičkou a odstraňte případné usazeniny na těsnění (obr. 21).

13.12 Čištění dávkovače horké vody

Čas od času vyčistěte dávkovač horké vody (F), aby nedošlo k jeho ucpaní.

1. Umístěte pod dávkovač horké vody nádobu a nechte vytéct trochu vody (viz kapitola „11. Programování a volba“). Poté přerušte výdej horké vody stisknutím **Stop** (X);
2. Počkejte několik minut, než se dávkovač horké vody ochladí; poté jej vyjměte (obr. 10) stisknutím uvolňovacích tlačítek (F1). Jednou rukou přidrže dávkovač a druhou otočte a sejměte odnímatelný kryt (F4) směrem dolů (obr. 38);

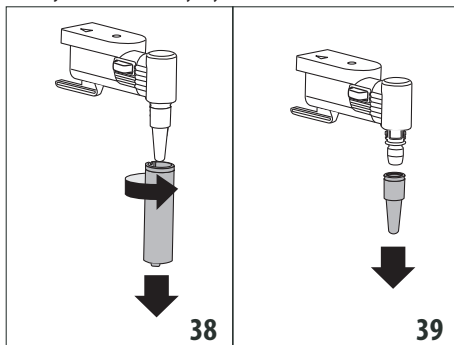

3. Sejměte také trysku (F3) jejím stažením směrem dolů (obr. 39);
4. Zkontrolujte, zda otvor trysky není zanesený. V případě potřeby jej vyčistěte pomocí párátku;
5. Prvky dávkovače pečlivě omyjte houbičkou a teplou vodou;
6. Nasadte trysku a odnímatelný kryt na trysku tak, že ji tlačíte směrem nahoru a otáčíte ji ve směru hodinových ručiček, dokud se nezahákne.



14. ODVÁPŇENÍ

Pozor!

- Před použitím si přečtěte pokyny a značení odvápnovacího přípravku uvedené na jeho obalu.
- Doporučujeme používat výhradně odvápnovací přípravek De'Longhi. Použití nevhodných odvápnovacích přípravků nebo nesprávné provádění odvápnění by mohly vést ke vzniku závad, na které se nevztahuje záruka výrobce.
- Odvápnovač může poškodit jemné povrchy, pokud dojde k náhodnému rozlití výrobku, okamžitě jej osušte.

Pro provedení odvápnění	
Odvápnovací přípravek	Odvápnovací přípravek De'Longhi
Nádobka	Doporučený objem: 2 l
Doba	~45min



Odvápněte přístroj, když se na displeji zobrazí "NUTNÉ ODVÁPŇENÍ""OK PRO ZAHÁJENÍ (~45min)": pokud si přejete provést odvápnění ihned, stiskněte **OK** (✓) a proveďte úkony od bodu 3.

Pro odložení odvápnění na jiný okamžik stiskněte : na displeji symbol  připomíná, že přístroj potřebuje být odvápněn. (Zpráva se zobrazí při každém zapnutí).

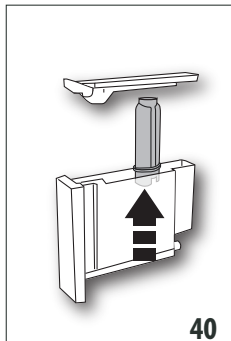
Pro vstup do nabídky odvápnění:



40

1. Stiskněte tlačítko "  " (C6) pro vstup do nabídky;
2. Stiskněte "ODVÁPNĚNÍ" a postupujte podle pokynů na displeji;
3. Vyměňte nádržku na vodu (A12), odstraňte filtr vody (D4) (je-li přítomen) (obr. 40), vyprázdněte nádržku na vodu. Stiskněte 

4. Nalijte odvápňovač do nádržky na vodu po úroveň A (odpovídá balení 100 ml) vyraženou na vnitřní straně nádržky a poté přidejte vodu (jeden litr) až po úroveň B (obr. 41); poté zasuňte zpět nádržku na vodu. Stiskněte 

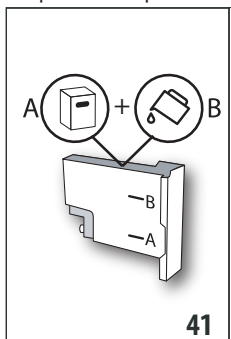

41

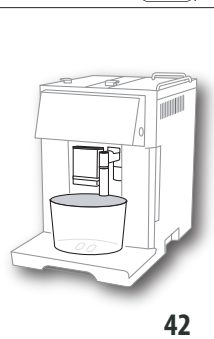

42

5. Odstraňte, vyprázdněte a znovu zasuňte odkapávací misku (A22) a zásobník na sedliny (A23) (obr. 23). Stiskněte 
6. Umístěte pod dávkovač horké vody (F) a pod dávkovač kávy (A17) prázdnou nádobu o objemu min. 2 litry (obr. 42);

Pozor! Nebezpečí opáření

Z dávkovače horké vody a dávkovače kávy vytéká horká voda obsahující kyseliny. Dávejte tedy pozor, abyste nepřišli do kontaktu s tímto roztokem.



7. Stiskněte  pro potvrzení vložení odvápňovacího roztoku. Program odvápnění se spustí a odvápňovací roztok vytéká jak z dávkovače horké vody, tak z dávkovače kávy a automaticky provede několik vypláchnutí a přestávek v pravidelných intervalech, aby se odstranily usazeniny vodního kamene uvnitř kávovaru;

Po zhruba 25 minutách přístroj přeruší odvápnění;

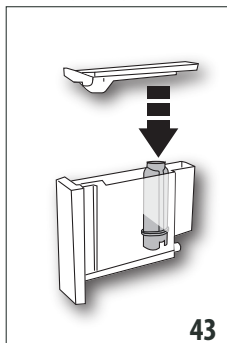
8. Přístroj bude nyní připraven k vyplachování čerstvou vodou. Vyprázdněte nádobu, kterou jste použili k zachycení odvápňovacího roztoku a vyjměte nádržku na vodu, vyprázdněte ji, vypláchněte pod tekoucí vodou, naplňte ji čerstvou vodou až do úrovně MAX a vložte do přístroje;
9. Znovu umístěte prázdnou nádobu, předtím použitou ke sběru odvápňovacího roztoku, pod dávkovač kávy a dávkovač horké vody (obr. 42) a stiskněte 
10. Horká voda bude nejprve vytékat z dávkovače kávy a poté z dávkovače horké vody;
11. Když dojde voda v nádržce, vyprázdněte nádobu použitou k zachycení výplachové vody;



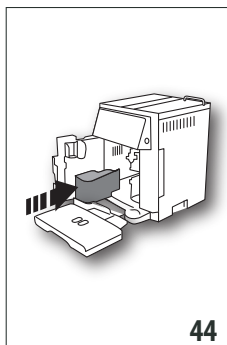

43

12. (Pokud byl filtr instalován) Stiskněte  a vyjměte nádržku na vodu, znovu vložte, pokud byl předtím odstraněn, změkčovací filtr (obr. 43);
13. Vypláchněte a naplňte nádržku čerstvou vodou až do úrovně MAX (obr. 3);
14. Zasuňte zpět nádržku na vodu (obr. 5);
15. Znovu umístěte prázdnou nádobu použitou ke sběru odvápňovacího roztoku pod dávkovač horké vody (obr. 9) a stiskněte 



44

16. Horká voda vytéká z dávkovače horké vody/páry;
17. Po dokončení druhého vyplachování odstraňte, vyprázdněte a znovu zasuňte odkapávací misku (A22) a zásobník na sedliny (A23) (obr. 22): stiskněte 

18. Vyplachování je dokončeno: stiskněte 
19. Vyprázdněte nádobu použitou pro zachycení výplachové vody, vyjměte a naplňte nádržku na vodu čerstvou vodou až do úrovně MAX a znovu ji zasuňte do přístroje.

Proces odvápnění je tak dokončen.

Poznámka:

- Pokud by odvápňovací cyklus nebyl ukončen správně (např. nedostatek dodávky energie), je doporučeno cyklus opakovat;

- Je normální, že po provedení odvápnovacího cyklu bude voda v zásobníku na kávové sedliny (A23);
- Příklad vyžaduje třetí vyplachování v případě, že nádržka na vodu nebyla naplněna až do úrovně max: to aby bylo zaručeno, že se ve vnitřních trubkách přístroje nenachází odvápnovací roztok. Před zahájením vyplachování nezapomeňte vyprázdnit odkapávací misku.
- Případný požadavek ze strany přístroje o provedení dvou odvápnovacích cyklů v rychlém sledu za sebou je třeba požadovat za normální. Jedná se o důsledek vyvinutého kontrolního systému implementovaného v přístroji.

15. NAPROGRAMOVÁNÍ TVRDOTI VODY

Požadavek odvápnění se zobrazí po stanovené době používání, která závisí od tvrdosti vody.

Přístroj je z výroby nastaven na stupeň 4 tvrdosti. Podle potřeby je možné přístroj naprogramovat podle skutečné tvrdosti vody používané v různých oblastech a snížit tak interval odvápnění.

15.1 Měření tvrdosti vody

1. Vyjměte z obalu testovací proužek (D1) "TOTAL HARDNESS TEST" dodaný s pokyny v anglickém jazyce;
2. Přibližně na jednu sekundu ponořte celý proužek do sklenice s vodou;
3. Proužek vytáhněte z vody a lehce s ním zatřepte. Přibližně po minutě se zobrazí 1, 2, 3 nebo 4 červené čtverečky podle tvrdosti vody, přičemž každý čtvereček odpovídá 1 stupni tvrdosti;

Testovací proužek	Tvrdoty vody
	Stupeň 1 = měkká voda
	Stupeň 2 = málo tvrdá voda
	Stupeň 3 = tvrdá voda
	Stupeň 4 = velmi tvrdá voda

15.2 Nastavení tvrdosti vody

1. Vstupte do nabídky, jak je uvedeno v odstavci „6.1 Přístup do nabídky“;
2. Stiskněte "TVRDOT VODY";
3. Stiskněte požadovaný stupeň (stupeň 1 = měkká voda; stupeň 4 = velmi tvrdá voda);
4. Stiskněte (C3) pro návrat na domovskou stránku. Od tohoto okamžiku je přístroj naprogramován podle nového nastavení tvrdosti vody.

16. ZMĚKČOVACÍ FILTR

Některé modely jsou vybaveny změkčovacím filtrem (D4): pokud to není případ vašeho modelu, doporučujeme vám zakoupit jej v autorizovaných servisních střediscích De'Longhi. Pro správné použití filtru dodržujte níže uvedené pokyny.

16.1 Instalace filtru

1. Vyjměte filtr (D4) z obalu. Datumovka disku se liší v závislosti na dodaném filtru.
2. Vstupte do nabídky, jak je uvedeno v odstavci „6.1 Přístup do nabídky“;
3. Stiskněte "FILTR VODY";
4. Otáčejte diskem datumovky (obr. 45), dokud se nezobrazí příští 2 měsíce použití. Stiskněte ;

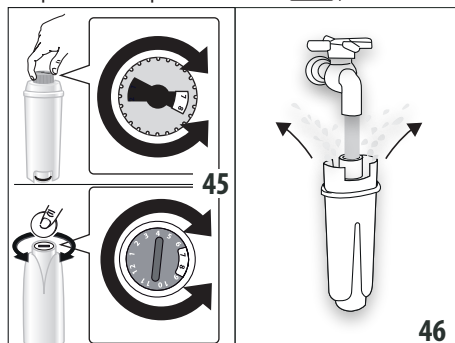

Poznámka

Při běžném používání přístroje je trvanlivost filtru dva měsíce; jestliže zůstane přístroj nepoužívaný s nainstalovaným filtrem, jeho trvanlivost je maximálně 3 týdny.

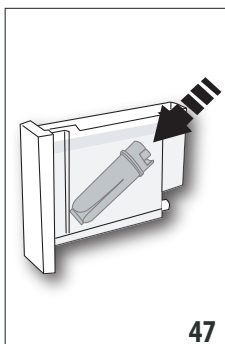



5. Pro aktivaci filtru nechte téct vodu z vodovodu do otvoru filtru, jak je znázorněno na obr. 46, dokud voda nebude vycházet z bočních otvorů po dobu více než jedné minuty. Stiskněte ;
6. Vyjměte nádržku (A12) z přístroje a naplňte ji vodou;
7. Zasuňte filtr do nádržky na vodu a úplně jej ponořte zhruba na deset vteřin, přitom jej nakloňte tak, aby se uvolnily vzduchové bubliny (obr. 47). Stiskněte ;
8. Zasuňte filtr do příslušného uložení (A13) a zatlačte až na doraz (obr. 48). Stiskněte ;
9. Uzavřete nádržku víkem (A11), pak ji opětovně zasuňte do přístroje;
10. Umístěte pod dávkovač horké vody/páry (F) nádobu (objem: min. 500 ml) a stiskněte : výdej se zahájí a automaticky přeruší.

Nyní je filtr aktivovaný a je možné používat přístroj.



16.2 Výměna filtru

Vyměňte filtr (D4), když se na displeji zobrazí "VYMĚNIT FILTR VODY, STISKNOUŤ OK PRO ZAHÁJENÍ": pokud chcete provést výměnu ihned, stiskněte  a postupujte následovně:

1. Vytáhněte nádržku na vodu (A12) a opotřebovaný filtr;
2. Vyměňte nový filtr z obalu a postupujte, jak je uvedeno v bodech 4 až 9 předchozího odstavce;
3. Vstupte do nabídky, jak je uvedeno v odstavci „6.1 Přístup do nabídky“;
4. Stiskněte "FILTR VODY";
5. Stiskněte volič šipky, dokud se nezobrazí "Vyměnit filtr": stiskněte ;
6. Stiskněte  pro potvrzení;
7. Umístěte pod dávkovač horké vody/páry (F) nádobu (objem: min. 500 ml), poté stiskněte  (obr. 8) pro zahájení výdeje;
8. Po dokončení výdeje se přístroj automaticky vrátí do stavu připraven k použití.



Nyní je filtr aktivovaný a je možné používat přístroj.

Poznámka:

- Pokud chcete výměnu odložit na jiný okamžik, stiskněte : na displeji symbol  připomíná, že je nutné vyměnit filtr. Chcete-li provést výměnu, vstupte do nabídky a pokračujte, jak je uvedeno výše;
- Když uběhly dva měsíce doby trvanlivosti (viz datumovka), anebo pokud přístroj nebyl používán 3 týdny, proveďte výměnu filtru, i když to přístroj ještě nevyžaduje.

16.3 Odstranění filtru

Chcete-li pokračovat v používání přístroje bez filtru (D4), je nutné jej odstranit a oznámit to přístroji. Postupujte podle následujících pokynů:

1. Vytáhněte nádržku na vodu (A12) a opotřebovaný filtr;
2. Vstupte do nabídky, jak je uvedeno v odstavci „6.1 Přístup do nabídky“;
3. Stiskněte "FILTR VODY";
4. Stiskněte volič odpovídající "Odstranit filtr vody";
5. Stiskněte  pro potvrzení (nebo  pro návrat na předchozí obrazovku);
6. Jakmile se zobrazí potvrzení odstranění filtru, stiskněte  pro návrat na domovskou stránku.

Poznámka:

Když uběhly dva měsíce doby trvanlivosti (viz datumovka), anebo pokud přístroj nebyl používán 3 týdny, proveďte odstranění/výměnu filtru, i když to přístroj ještě nevyžaduje.

17. TECHNICKÉ ÚDAJE

Napětí:	220-240 V~ 50/60 Hz max. 10A
Příkon:	1350W
Tlak:	1,5MPa (15 bar)
Max. kapacita nádržky na vodu:	1,4 l
Rozměry ŠxHxV:	280x425x400 mm
Délka kabelu:	1450 mm
Hmotnost:	13,1 kg
Max. kapacita zásobníku na zrnkovou kávu:	250 g



17.1 Rady pro úsporu energie

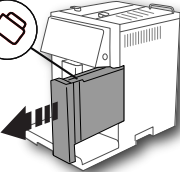

- Chcete-li snížit spotřebu energie po výdeji jednoho nebo více nápojů, vyjměte nádobku (E) nebo příslušenství.
- Nastavte automatické vypnutí na 15 minut (viz odstavec "6.4 Obecně");
- Aktivujte úsporu energie (viz odstavec "6.4 Obecně");
- Pokud to kávovar vyžaduje, proveďte cyklus odvápnění (viz kapitola "13. Odvápnění").



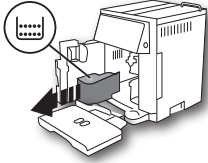
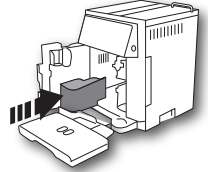
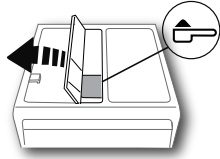

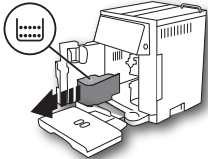

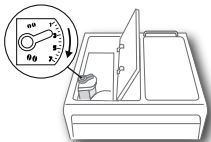
18. ZPRÁVY ZOBRAZOVANÉ NA DISPLEJI

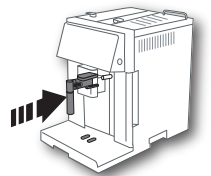
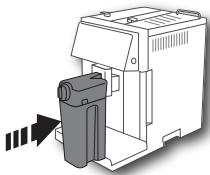
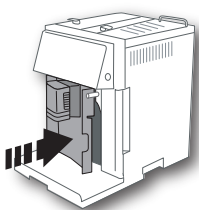

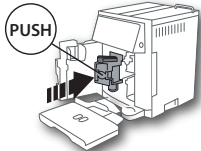

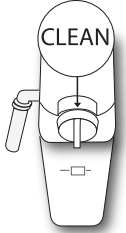

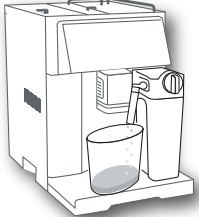

ZOBRAZOVANÁ ZPRÁVA	MOŽNÁ PŘÍČINA	NÁPRAVA
 	V nádržce (A12) není dostatečné množství vody.	Naplňte nádržku na vodu a/nebo ji správně zasuněte a tlačte až na doraz, dokud neuslyšíte zacvaknutí (obr. 3).
	Nádržka (A12) není zasunuta správně.	Vložte správně nádržku a zasuněte ji až na doraz (obr. 5).

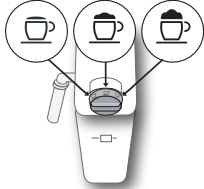

ZOBRAZOVANÁ ZPRÁVA	MOŽNÁ PŘÍČINA	NÁPRAVA
<p data-bbox="124 161 301 216">Vyprázdnit zásobník na sedliny</p> 	<p data-bbox="368 161 620 186">Zásobník na sedliny (A23) je plný.</p>	<p data-bbox="729 161 1078 373">Vyprázdněte zásobník na sedliny, odkapávací misku (A22) a vyčistěte je, pak je znovu zasuňte. Důležité: při vyjmutí odkapávací misky je vždy nutné vyprázdnit zásobník na sedliny, i když není zcela zaplněný. Pokud tento úkon neprovedete, může se stát, že při přípravě dalších káv se zásobník na sedliny naplní nadměrně a přístroj se zaneše zbytky použité kávy.</p>
<p data-bbox="124 437 343 462">Zasunout zásobník na sedliny</p> 	<p data-bbox="368 437 713 492">Po čištění nebyl vložen zásobník na sedliny (A23).</p>	<p data-bbox="729 437 1078 492">Vytáhněte odkapávací misku (A22) a vložte zásobník na sedliny.</p>
<p data-bbox="124 677 325 731">Nasypat předemletou kávu ESC pro zrušení</p> 	<p data-bbox="368 677 713 764">Byla zvolena funkce "předemletá káva", ale předemletá káva nebyla nasypána do násypky (A4).</p> <p data-bbox="368 773 713 827">Bylo požádáno o kávu LONG s předemletou kávou</p>	<p data-bbox="729 677 1078 731">Nasypte předemletou kávu do násypky nebo zrušte výběr předemleté kávy.</p> <p data-bbox="729 773 1078 860">Nasypte do násypky (A4) jednu rovnou odměrku předemleté kávy a stiskněte  (B4) pro pokračování a dokončení přípravy.</p>
<p data-bbox="124 949 349 1004">Naplnit zásobník zrnkové kávy ESC pro zrušení</p> 	<p data-bbox="368 949 595 974">Zrnka kávy jsou spotřebována.</p> <p data-bbox="368 999 713 1053">Násypka na předemletou kávu (A4) je zanesená.</p>	<p data-bbox="729 949 1069 974">Naplněte zásobník zrnkové kávy (A4) (obr. 10).</p> <p data-bbox="729 999 1078 1087">Vyprázdněte násypku pomocí štětečku (D5) podle popisu v odst. "12.8 Čištění násypky na vypsání předemleté kávy".</p>
→		

ZOBRAZOVANÁ ZPRÁVA	MOŽNÁ PŘÍČINA	NÁPRAVA
<p>Příliš jemně namleto Seřadit mlýnek ESC pro zrušení</p> 	<p>Namletí je příliš jemné a káva tedy vytéká pomalu nebo vůbec.</p> <p>Pokud je přítomen změkčovací filtr (D4), mohlo dojít k uvolnění vzduchové bubliny uvnitř okruhu, která zablokovala výdej.</p>	<p>Zopakujte výdej kávy a za provozu mlýnku na kávu otočte regulátorem mletí kávy (A8) (obr. 13) ve směru hodinových ručiček o jednu aretační polohu směrem k číslu 7. Pokud je po přípravě nejméně 2 káv příprava stále příliš pomalá, zopakujte úpravu otočením regulátoru o další aretační polohu (viz odst. „7.5 Nastavení kávomlýnku“). Pokud problém přetrvává, ujistěte se, že je nádržka na vodu (A12) zasunuta až na doraz.</p> <p>Vložte dávkovač horké vody (F) do přístroje a vydejte trochu vody, dokud není tok pravidelný.</p>
<p>Snížit dávkku kávy ESC pro zrušení</p>	<p>Bylo použito příliš mnoho kávy.</p>	<p>Zvolte jemnější chuť stisknutím  (C4) anebo snižte množství předemleté kávy.</p>
<p>Zasunout dávkovač vody</p> 	<p>Dávkovač vody (F) není zasunutý nebo je zasunutý nesprávně.</p>	<p>Zasuňte dávkovač vody až na doraz.</p>
<p>Zasunout nádobku na mléko</p> 	<p>Nádobka na mléko (E) není zasunuta správně.</p>	<p>Zasuňte nádobku na mléko až na doraz.</p>
<p>Zavřít dvířka</p> 	<p>Servisní dvířka (A14) jsou otevřená.</p>	<p>Zavřete servisní dvířka.</p>
→		

ZOBRAZOVANÁ ZPRÁVA	MOŽNÁ PŘÍČINA	NÁPRAVA
<p>Vložit spařovač jednotku</p> 	<p>Po čištění nebyl znovu vložen spařovač.</p>	<p>Vložte spařovač, jak je popsáno v odst. „13.9 Čištění spařovače“</p>
<p>PRÁZDNÝ OKRUH STISKNOUT OK PRO ZAHÁJENÍ</p> 	<p>Hydraulický okruh je prázdný.</p>	<p>Stiskněte  a nechte vytéct vodu z dávkovače (F). Pokud problém přetrvává, ověřte, že je nádržka na vodu (A12) zasunuta až na doraz.</p>
<p>OTOČIT KOLEČKEM DO POLOHY CLEAN</p>  <p> pro zrušení</p>	<p>Byl právě proveden výdej mléka, a proto je nezbytné vyčistit vnitřní kanálky nádoby na mléko (D).</p>	<p>Otočte kolečkem pro regulaci pěny (E2) do polohy CLEAN.</p>
<p>STISKNOUT OK PRO CLEAN ANEBO OTOČIT KOLEČKEM</p> 	<p>Byla vložena nádobka na mléko (E) s kolečkem pro regulaci pěny (E2) v poloze CLEAN.</p>	<p>Pro pokračování s funkcí CLEAN stiskněte  nebo otočte kolečkem pro regulaci pěny do jiné polohy.</p>
<p>→</p>		

ZOBRAZOVANÁ ZPRÁVA	MOŽNÁ PŘÍČINA	NÁPRAVA
<p>OTOČIT KOLEČKEM PRO REGULACI PĚNY</p> 	<p>Pokoušíte se spustit přípravu mléčného nápoje s kolečkem pro regulaci pěny v poloze CLEAN</p>	<p>Otočte kolečkem pro regulaci pěny do jiné polohy</p>
<p>Odvápnit</p>  <p>↩ pro zrušení OK ✓ pro výměnu (~45 minut)</p>	<p>Udává, že je nezbytné přístroj odvápnit.</p>	<p>Je nezbytné co nejdříve provést program odvápnění, který je popsán v kap. „16. Změkčovací filtr“.</p>
<p>Vyměnit filtr</p>  <p>↩ pro zrušení OK ✓ pro výměnu</p>	<p>Změkčovací filtr (D4) je opotřebován.</p>	<p>Vyměňte nebo odstraňte filtr postupem uvedeným v kap. „16. Změkčovací filtr“.</p>
<p>Všeobecný alarm</p> 	<p>Vnitřek přístroje je velmi znečištěn.</p>	<p>Pečlivě vyčistěte přístroj, jak je popsáno v kap. „13. Čištění“. Pokud se tato zpráva bude na displeji zobrazovat i po čištění, obraťte se na servisní středisko.</p>
	<p>Udává, že je nezbytné provést čištění vnitřních trubek nádoby na mléko (D).</p>	<p>Otočte kolečkem pro regulaci pěny (E2) do polohy CLEAN (obr. 20).</p>
	<p>Připomíná, že změkčovací filtr (D4) je opotřebován a že je nezbytné provést jeho výměnu nebo odstranění.</p>	<p>Vyměňte nebo odstraňte filtr postupem uvedeným v kap. „16. Změkčovací filtr“.</p>
	<p>Připomíná, že je nezbytné přístroj odvápnit.</p>	<p>Musí být co nejdříve proveden program odvápnění popsany v kap. „14. Odvápnění“. Případný požadavek ze strany přístroje o provedení dvou odvápnovacích cyklů v rychlém sledu za sebou je třeba požadovat za normální. Jedná se o důsledek vyvinutého kontrolního systému implementovaného v přístroji.</p>
	<p>Úspora energie je aktivní.</p>	<p>Pro deaktivaci úspory energie postupujte podle popisu v odst. "(6.8)</p>

19. ŘEŠENÍ PROBLÉMŮ

Níže jsou uvedeny některé chybné funkce.

Pokud problém nebude možné odstranit popsaným způsobem, obraťte se na servisní středisko.

PROBLÉM	MOŽNÁ PŘÍČINA	NÁPRAVA
Káva není teplá.	Šálky nebyly předehřátý.	Opláchněte šálky v horké vodě, aby se zahřály (pozn. je možné použít funkci horké vody).
	Vnitřní okruhy se ochladily, protože od přípravy poslední kávy uplynuly 2-3 minuty.	Před přípravou kávy ohřejte vnitřní okruhy provedením vyplachování (viz odst. "6.1 Vyplachování").
	Nastavená teplota kávy je nízká.	Nastavte z nabídky vyšší teplotu kávy (viz odst. "6.4 Obecné" "Nastavení teploty:").
Káva je málo objemná nebo má málo pěny.	Káva je namleta příliš nahrubo.	Otočte regulátorem stupně hrubosti mletí kávy (A8) o jedno cvaknutí směrem k číslu 1 proti směru hodinových ručiček, dokud je mlýnek na kávu v provozu (obr. 13). Posunujte se vždy o jedno cvaknutí, dokud nedosáhnete požadovaného výdeje. Efekt je viditelný pouze po 2 vydáních kávy (viz odst. "7.5 Nastavení kávomlýnku").
	Káva není vhodná.	Používejte kávu určenou pro použití v kávovarech na espresso.
Káva vytéká příliš pomalu nebo kape.	Káva je namleta příliš jemně.	Otočte regulátorem stupně hrubosti mletí kávy (A8) o jedno cvaknutí směrem k číslu 7 ve směru hodinových ručiček, dokud je mlýnek na kávu v provozu (obr. 13). Posunujte se vždy o jedno cvaknutí, dokud nedosáhnete požadovaného výdeje. Efekt je viditelný pouze po 2 vydáních kávy (viz odst. "7.5 Nastavení kávomlýnku").
Káva LONG má příliš pěny	Káva je namleta příliš jemně.	Otočte regulátorem mletí kávy (A8) o jedno cvaknutí směrem k číslu 7 ve směru hodinových ručiček, dokud je mlýnek na kávu v provozu (obr. 13). Posunujte se vždy o jedno cvaknutí, dokud nedosáhnete požadovaného výdeje. Efekt je viditelný pouze po výdeji 2 káv.
	Byla zvolena příprava s předemletou kávou, ale nebyla nasypána odměrka kávy do násypky (A4).	Opakujte přípravu od začátku podle pokynů v odst. „7.4 Příprava kávy z předemleté kávy“.
	Násypka (A4) je ucpaná.	Opatrně vyjměte a vyčistěte násypku, jak je uvedeno v odst. „13.8 Čištění násypky na vysypání předemleté kávy“.
		→

PROBLÉM	MOŽNÁ PŘÍČINA	NÁPRAVA
Přístroj nevydává kávu	Přístroj detekuje nečistoty uvnitř: na displeji se zobrazí "Čekejte prosím".	Počkejte, až je přístroj opět připraven k použití a znovu zvolte požadovaný nápoj. Pokud problém přetrvává, obraťte se na autorizované servisní středisko.
Z jednoho nebo z obou ústí dávkovače nevytéká káva.	Ústí dávkovače kávy (A16) jsou zanesená.	Vyčistěte ústí pomocí párátka (obr. 26B).
Přístroj se nezapíná	Zástrčka není zapojena do zásuvky.	Zapojte zástrčku do zásuvky (obr. 1).
	Hlavní vypínač (A9) není stisknutý.	Přepněte hlavní spínač do polohy I (obr. 2).
Spařovač nelze vytáhnout	Vypnutí nebylo provedeno správně	Provedte vypnutí stisknutím tlačítka  (A7) (obr. 9) (viz kap. „5. Vypnutí přístroje“).
Po dokončení odvápnění si přístroj vyžádá třetí vyplachování	Během dvou cyklů vyplachování nádržka (A12) nebyla naplněna až do úrovně MAX.	Postupujte podle požadavku přístroje, ale vyprázdněte předtím odkapávací misku (A22), aby se zabránilo přetečení vody.
Mléko nevytéká z hadičky pro výdej (E3)	Víko (E1) nádoby na mléko je špinavé	Vyčistěte víko nádoby na mléko podle popisu v odst. „13.10 Čištění nádoby na mléko (D)“.
	Ujistěte se, že hadička na nasávání mléka (E5) je pečlivě zasunuta do příslušného místa na dně víka nádoby na mléko (obr. 17)	Zasuňte hadičku na nasávání až na doraz
Mléko má velké bubliny nebo vystřikuje z hadičky pro výdej mléka (E3) nebo je málo napěněné	Mléko není dostatečně studené nebo není polotučné či odtučněné	Používejte zcela odtučněné nebo polotučné mléko o teplotě, kterou má v ledničce (cca 5°C). Pokud výsledek není podle vašeho přání, zkuste změnit značku mléka.
	Kolečko pro regulaci pěny (E2) je nesprávně nastavené.	Nastavte podle pokynů v odst. „9.2 Regulace množství pěny“.
	Víko (E1) nebo kolečko pro regulaci pěny (E2) nádoby na mléko nebo konektoru hadičky na nasávání (E7) jsou špinavé	Vyčistěte víko, kolečko nádoby na mléko a konektor hadičky na nasávání, jak je popsáno v par. „13.10 Čištění nádoby na mléko (D)“.
	Tryska horké vody (A15) je špinavá	Pečlivě vyčistěte trysku, jak je popsáno v odst. „13.11 Čištění trysky horké vody“.
Přístroj není používán a vydává zvuky nebo malé obláčky páry	Přístroj je připraven k použití nebo byl nedávno vypnut a několik kapek kondenzátu padá do ještě teplého výparníku	Tento jev je součástí běžného provozu přístroje; k omezení jevu vyprázdněte odkapávací misku.

SÚHRN

1. ÚVOD	275
1.1 Písmená v zátvorkách.....	275
1.2 Problémy a opravy	275
2. OPIS.....	275
2.1 Opis spotrebiča	275
2.2 Opis domovskej stránky (hlavná obrazovka) (str. 2 - B)	275
2.3 Opis ovládacieho panelu (dotyková obrazovka) (str. 2 - C)	275
2.4 Opis príslušenstva	275
2.5 Opis nádržky na mlieko	275
2.6 Opis vydávača horúcej vody.....	275
3. PREDUVEDENÍM SPOTREBIČA DO PREVÁDZKY 276	
4. ZAPNUTIE PRÍSTROJA	276
5. VYPNUTIE SPOTREBIČA	276
6. NASTAVENIAMENU.....	277
6.1 Vstup do menu.....	277
6.2 Návrat z menu.....	277
6.3 Preplachovanie	277
6.4 Odvápňovanie	277
6.5 Filter vody	277
6.6 Hodnoty nápojov	277
6.7 Autom. vypnutie (pohotovostný režim) ...	277
6.8 Úspora energie	277
6.9 Teplota kávy	278
6.10 Tvrdosť vody	278
6.11 Nastavenie jazyka	278
6.12 Zvukový signál	278
6.13 Hodnoty z výroby	278
6.14 Štatistika	278
6.15 Osobné nastavenie profilu	278
6.16 Vyprázdenie okruhu	278
7. PRÍPRAVA KÁVY.....	278
7.1 Dočasná zmena arómy kávy	278
7.2 Voľba množstva kávy	279
7.3 Príprava kávy pri použití zrnkovej kávy	279
7.4 Príprava kávy použitím mletej kávy	280
7.5 Nastavenie kávového mlynčeka	280
7.6 Odporúčania pre dosiahnutie horúcejšej kávy . 280	
8. KANVICA NA KÁVU	280
9. PRÍPRAVA PRAVA NÁPOJOV S MLIEKOM... 281	
9.1 Naplňte a založte nádržku na mlieko	281
9.2 Nastavte množstvo peny	281
9.3 Automatická príprava nápojov s mliekom	281
9.4 Čistenie nádržky na mlieko pokaždým použitím	282
10. VÝDAJ HORÚCEJ VODY.....	282
11. NAPROGRAMOVANIE A VÝBER	282
12. ULOŽENIE VLASTNÉHO POUŽÍVATEĽSKÉHO PROFILU.....	283
13. ČISTENIE	283
13.1 Čistenie spotrebiča	283
13.2 Čistenie vnútorného obvodu spotrebiča	283
13.3 Čistenie nádoby na zvyšky kávy	283
13.4 Čistenie odkvapkávacej misky a mriežky odkvapkávacej misky	283
13.5 Čistenie vnútorného okruhu spotrebiča.....	284
13.6 Čistenie nádržky na vodu.....	284
13.7 Čistenie ústí vydávača kávy	284
13.8 Čistenie násypky na vsypanie mletej kávy	284
13.9 Čistenie vylúhovača	284
13.10 Čistenie nádržky na mlieko (D).....	284
13.11 Čistenie trysky horúcej vody	285
13.12 Čistenie vydávača horúcej vody	285
14. ODVÁPŇOVANIE.....	285
15. PROGRAMOVANIE TVRDOTI VODY	287
15.1 Meranie tvrdosti vody	287
15.2 Nastavenie tvrdosti vody.....	287
16. ZMÄKČOVACÍ FILTER.....	287
16.1 Inštalácia filtra	287
16.2 Výmena filtra	288
16.3 Vyňatie filtra	288
17. TECHNICKÉ ÚDAJE.....	288
17.1 Odporúčania pre úsporu energie	288
18. HLÁSENIA ZOBRAZENÉ NA DISPLEJI	289
19. RIEŠENIE PROBLÉMOV	293

Pred použitím zariadenia si vždy prečítajte bezpečnostné upozornenia.

1. ÚVOD

Ďakujeme, že ste si vybrali automatický kávovar na prípravu kávy a cappuccina.

Prajeme vám veľa radosti z vášho nového spotrebiča. Nechajte si niekoľko voľných minút na prečítanie tohto návodu na použitie. Zabráňte tak možnému riziku alebo poškodeniu spotrebiča.

1.1 Písmená v zátvorkách

Písmená v zátvorkách zodpovedajú legende uvedenej v Opise spotrebiča (str. 2-3).

1.2 Problémy a opravy

V prípade problémov sa najprv snažte ich vyriešiť dodržaním varovaní uvedených v kapitolách „18. Hlásenia zobrazené na displeji“ a „19. Riešenie problémov“

Pokiaľ by tieto pokyny nevedli k náprave alebo pre získanie ďalších informácií odporúčame obrátiť sa telefonicky na asistenčnú zákaznícku službu na čísle uvedenom na liste „Zákaznícky servis“.

Ak sa vaša krajina nenachádza na tomto zozname, zatelefonujte na číslo uvedené v záručnom liste. Pre prípadné opravy je potrebné sa skontaktovať výhradne s Technickou Asistenciou De'Longhi. Adresy sú uvedené v záručnom liste, ktorý je priložený k spotrebiču.

2. OPIS

2.1 Opis spotrebiča

(str. 3 - A)

- A1. Zásobník zrnkovej kávy
- A2. Veko zásobníka zrnkovej kávy
- A3. Veko násypky a uloženia odmerky
- A4. Násypka na vsypanie mletej kávy (vytiahnuteľná)
- A5. Uloženie odmerky
- A6. Priehradka odkladacej plochy na šálky (ohrievač šalok, keď je režim Úspora energie deaktivovaný)
- A7. Tlačidlo ON/STAND-BY
- A8. Otočný gombík na reguláciu stupňa namletia kávy
- A9. Hlavný vypínač (na zadnej strane spotrebiča)
- A10. Napájací kábel
- A11. Vrchnák nádržky na vodu
- A12. Nádržka na vodu
- A13. Uloženie zmäčkovacieho filtra
- A14. Servisné dvierka (pristúpi sa k nádobke na zvyšky kávy a vylúhovaču)
- A15. Tryska horúcej vody
- A16. Vylúhovač (prístupný s otvorenými dvierkami)
- A17. Vydávač kávy (nastaviteľná výška)
- A18. Dopravný pás kávy (vnútri servisných dvierok)







- A19. Odkladacia plocha na šálky
- A20. Plávajúci indikátor hladiny vody v odkvapkávacej miske
- A21. Mriežka odkvapkávacej misky
- A22. Odkvapkávacia miska
- A23. Nádobka na zvyšky kávy

2.2 Opis domovskej stránky (hlavná obrazovka)

(str. 2 - B)

- B1. Alarm požadovaného odvápnenia
- B2. Alarm požadovaného čistenia nádržky na mlieko
- B3. Alarm požadovanej výmeny filtra
- B4. Symbol aktívneho režimu úspory energie
- B5. Vybratá aróma
- B6. Nápoje s priamou voľbou
- B7. Šípka posuvu
- B8. Zvolená veľkosť nápoja

2.3 Opis ovládacieho panelu (dotyková obrazovka) (str. 2 - C)

- C1.  : výber veľkosti nápoja
- C2.  : výber profilu
- C3.  : stlačí sa na výstup z vybratej funkcie a návrat do hlavného menu
- C4.  : výber arómy nápoja
- C5.  : menu osobného nastavenia nápojov. Pozri kapitolu „11. Osobné nastavenie nápojov“.
- C6.  : menu nastavení spotrebiča

Poznámka:

Pre aktiváciu ikon stačí ľahký dotyk.

2.4 Opis príslušenstva

(str. 2 - D)

- D1. Reakčný prúžok „Total Hardness Test“
- D2. Dávkovacia odmerka na mletú kávu
- D3. Odvápnovacie prípravok
- D4. Zmäčkovací filter (pokiaľ je vo výbave)
- D5. Štetec na čistenie
- D6. Kanvica

2.5 Opis nádržky na mlieko

(str. 2 - E)

- E1. Kryt so zariadením na šľahanie mlieka
- E2. Gombík na reguláciu peny a funkcia CLEAN
- E3. Hadička vydávača napeneného mlieka
- E4. Tlačidlá uvoľnenia krytu
- E5. Nasávací hadička na mlieko
- E6. Nádržka na mlieko
- E7. Konektor nasávacej hadičky na mlieko (pod krytom)

2.6 Opis vydávača horúcej vody



(str. 2 - F)

- F1. Tlačidlo uvoľnenia
- F2. Vydávač
- F3. Tryska horúcej vody
- F4. Vytiahnutelný kryt

3. PREDUVEDENÍM SPOTREBIČA DO PREVÁDZKY

Poznámka:



- Pri prvom použití vypláchnite horúcou vodou všetky odstrániteľné prídavné zariadenia, ktoré sú určené na kontakt s vodou alebo mliekom.
- Pri prvom použití je vodný okruh prázdny, preto môže byť spotrebič veľmi hlučný: ako sa bude okruh plniť, hluk postupne ustane.
- Prístroj bol výrobcom skontrolovaný s použitím kávy, preto je celkom normálne, ak v mlynčeku nájdete stopy kávy. Výrobca však zaručuje, že spotrebič je úplne nový.

1. Pripojte spotrebič k elektrickej sieti (obr. 1) a uistite sa, či hlavný vypínač (A9), nachádzajúci sa na zadnej strane spotrebiča, je v polohe I (obr. 2);
2. "SELECT LANGUAGE" (ZVOĽTE JAZYK): Stlačíte šípky posuvu  alebo  (B7), kým sa na displeji nezobrazí požadovaný jazyk: potom stlačte vľavku zodpovedajúcu jazyku.



Pokračujte potom podľa pokynov uvedených na displeji spotrebiča:

3. Vytiahnite nádržku na vodu (A12) (obr. 3), naplňte čerstvou vodou až po čiaru MAX (zobrazená na nádržke) (obr. 4) a znovu vložte nádržku (obr. 5);
4. Skontrolujte, či je vydávač horúcej vody (E) zasunutý na tryske (A15) (obr. 6) a umiestnite podoň nádobu (obr. 7) s minimálnym objemom 600 ml;
5. Stlačte  na potvrdenie: spotrebič vydáva vodu z vydávača (obr. 8), a potom sa automaticky vypne.

Potom vykonajte prepláchnutie okruhu mlieka nasledujúcim spôsobom:

6. Znovu zapnite spotrebič stlačením tlačidla  (A7) (obr. 9): spotrebič automaticky vykoná cyklus predhrievania a preplachovania, ktorý sa nemôže prerušiť;
7. Nádržku na mlieko (E6) naplňte vodou až po rysku MAX;
8. Nasadte naspäť veko (E1) na nádržku na mlieko;
9. Ak je prítomný vydávač horúcej vody, vytiahnite ho stlačením tlačidla uvoľnenia (F1) (obr. 18);
10. Zatláčte nádržku na mlieko na trysku až na doraz (obr. 19): spotrebič vydá signálny tón (ak je funkcia zvukového signálu aktívna).
11. Gombík regulácie peny (E1) otočte do polohy  (žiadna pena);
12. Pod hadičku vydávača mlieka (E3) položte nádobu s minimálnym objemom 600 ml;

13. Vykonajte tri po sebe nasledujúce výdaje „horúceho mlieka“:

- Stlačíte šípky voľby  alebo  (B7), kým sa nezobrazí nápoj „Horúce mlieko“ a vyberte ho priamo na displeji;

Poznámka:

Po dokončení každého výdaja stlačte  (C3) pre zrušenie požiadavky čistenia nádržky na mlieko.

14. Vytiahnite nádržku na mlieko.

Teraz je kávovar pripravený na normálne používanie.

Poznámka:

- Pri prvom použití je potrebné urobiť 4 - 5 káv espresso, kým spotrebič začne podávať uspokojivý výsledok.
- Pre lepší výkon spotrebiča odporúčame nainštalovať zmäččovací filter (D4) podľa pokynov uvedených v kapitole „16. Zmäččovací filter“. Pokiaľ váš model nemá filter vo vybavení, je možné oň požiadať v autorizovaných strediskách asistencie De'Longhi.

4. ZAPNUTIE PRÍSTROJA

Poznámka:

Pred zapnutím spotrebiča sa uistite, či hlavný vypínač (A9), nachádzajúci sa na zadnej strane spotrebiča, je stlačený (obr. 2).

Pri každom zapnutí spotrebiča prebehne cyklus automatického predhrievania a preplachovania, ktorý nie je možné prerušiť. Spotrebič je pripravený na použitie až po vykonaní tohto cyklu.

Nebezpečenstvo popálenín!

Počas preplachovania vyteká z ústí vydávača kávy (A17) trochu horúcej vody, ktorá sa zachytáva do odkvapkávacej mriežky (A22) umiestnenej pod ním. Dávajte pozor, aby ste sa nepostriekli horúcou vodou.

- Spotrebič zapnite stlačením tlačidla  (A7) (obr. 9).
- Po dokončení ohrievania spotrebič automaticky vykoná preplachovanie; týmto spôsobom sa zohreje kotol a spotrebič nechá tiecť horúcu vodu cez vnútorné potrubia, aby sa aj tieto zohriali.

Spotrebič je pripravený na použitie, keď sa objaví základná obrazovka.

5. VYPNUTIE SPOTREBIČA

Pri každom vypnutí spotrebič vykoná automatické preplachovanie, pokiaľ bola predtým pripravená káva.

1. Na vypnutie spotrebiča stlačte tlačidlo  (A7) (obr. 9).
2. Ak je to stanovené, spotrebič vykoná preplachovanie, a potom sa vypne (stand-by).

Poznámka:

Pokiaľ spotrebič nebude dlhšiu dobu používaný, odpojte ho od elektrickej siete:



1. najskôr spotrebič vypnite stlačením tlačidla  (A7) (obr. 9);
2. Stlačte hlavný vypínač (A9) nachádzajúci sa na zadnej strane spotrebiča (obr. 2) do polohy 0.

Pozor!

Nikdy nestlačte hlavný vypínač, kým je spotrebič zapnutý.

6. NASTAVENIAMENU

6.1 Vstup do menu

1. Stlačte tlačidlo „“ (C6) pre vstup do menu;
2. Prebhnite cez položky menu stláčaním šípok posuvu  alebo  (B7), kým sa nezobrazí požadovaná položka;
3. Stlačte položku menu, ktorú chcete vybrať.

6.2 Návrat z menu

Po vykonaní požadovaných nastavení stláčajte  (C3) až do návratu na domovskú stránku.

6.3 Preplachovanie

S touto funkciou je možné nechať vytekať horúcu vodu z vydávača kávy (A17) a z vydávača horúcej vody (F), ak je vložený, tak, aby sa vyčistil a zohrial vnútorný okruh spotrebiča.

1. Pod vydávač kávy a vydávač horúcej vody umiestnite nádobu s objemom minimálne 100 ml (obr. 8).
2. Po zvolení položky „PREPLACHOVAN.“ po niekoľkých sekundách, najprv z vydávača kávy a následne z vydávača horúcej vody (ak je vložený), vyteka horúca voda, ktorá čistí a zohrieva vnútorný okruh spotrebiča (obr. 7).
3. Na prerušenie preplachovania stlačte  alebo počkajte na automatické prerušenie.

Poznámka!

- Pre obdobia nepoužívania presahujúce 3–4 dni sa dôrazne odporúča po opätovnom zapnutí spotrebiča vykonať 2–3 preplachovania ešte pred použitím;
- Je bežné, keď sa po vykonaní takéhoto čistenia v nádobe na zvyšky kávy nachádza voda (A23).

6.4 Odvápňovanie









Pokyny týkajúce sa vykonania odvápňovania nájdete v kapitole „14. Odvápňovanie“.

6.5 Filter vody

Pokyny týkajúce sa inštalácie filtra (D4) nájdete v kapitole „16. Zmäčkovací filter“.

6.6 Hodnoty nápojov

V tejto časti si môžete prezrieť osobné nastavenia a prípadne resetovať jednotlivé nápoje pri každom profile na hodnoty z výroby.

1. Po vstupe do menu nastavení stlačte „HODNOTY NÁPOJA“: na displeji sa objaví panel hodnôt prvého nápoja;
2. Hodnoty sa zobrazia na vertikálnych lištách: hodnota z výroby je označená symbolom , kým aktuálne nastavená hodnota je označená vyplnením vertikálnej lišty;
3. Pre návrat do menu nastavenia stlačte  (C3). Pre prebehnutie a zobrazenie nápojov stláčajte šípky posuvu  alebo  (B7);
4. Na resetovanie nápoja zobrazeného na displeji na hodnoty z výroby stlačte ;
5. Pre potvrdenie resetu stlačte  (pre zrušenie, );
6. Stlačte .

Nápoj je znovu naprogramovaný na hodnoty z výroby. Pokračujte s ďalšími nápojmi alebo sa vráťte na domovskú stránku 2 stlačeniami .



Poznámka!

Na úpravu nápojov iného profilu sa vráťte na domovskú stránku, vyberte požadovaný profil a zopakujte postup.

6.7 Autom. vypnutie (pohotovostný režim)

Je možné zmeniť automatické vypnutie tak, aby sa spotrebič vypol po 15 alebo 30 minútach alebo po 1, 2 alebo 3 hodinách nepoužívania.



Pre naprogramovanie automatického vypnutia postupujte nasledovne:

1. Stlačte „AUTOM.VYPNUTIE“;
2. Zvoľte požadovaný časový interval stlačením šípok výberu pre  (pridanie) alebo  (zmenšenie) hodnoty;
3. Pre potvrdenie stlačte .

Automatické vypnutie je týmto naprogramované.

6.8 Úspora energie

Pomocou tejto funkcie je možné aktivovať alebo deaktivovať režim pre úsporu energie. Keď je táto funkcia aktívna, znižuje spotrebu elektrickej energie v súlade s európskou legislatívou. Pre deaktiváciu alebo opätovnú aktiváciu režimu „úspora energie“ postupujte nasledovne:

1. Stlačte „ÚSPORA ENERGIE“ na vypnutie  alebo zapnutie () funkcie;

Na hornej lište domovskej stránky sa objaví príslušný symbol (B4) na signalizáciu toho, že funkcia bola aktivovaná.

Poznámka:

Ak je aktívny režim úspory energie, výdaj pary si môže vyžadovať niekoľko sekúnd čakania.

6.9 Teplota kávy

Ak si prajete zmeniť teplotu vody použitej pri príprave kávy, postupujte nasledujúcim spôsobom:

1. Stlačte „TEPLOTA KÁVY“: na displeji sa zobrazia nastavitel'né hodnoty (aktuálna hodnota je podčiarknutá);
2. Stlačte hodnotu, ktorú chcete nastaviť (NÍZKA, STREDNÁ, VYSOKÁ).

Poznámka:



Kolisanie teplôt je účinnejšie pri veľkých nápojoch.

6.10 Tvrdosť vody

Pokyny týkajúce sa nastavenia tvrdosti vody nájdete v kapitole „15. Programovanie tvrdosti vody“.



6.11 Nastavenie jazyka

Ak si prajete zmeniť jazyk na displeji, postupujte nasledujúcim spôsobom:

1. Stlačte „NASTAV. JAZYKA“;
2. Stlačte vľavú šípku, ktorú si želáte zvoliť (stláčajte šípky posuvu  alebo ) pre zobrazenie všetkých jazykov, ktoré sú k dispozícii).

6.12 Zvukový signál



Touto funkciou sa aktivuje alebo deaktivuje zvukový signál, ktorý spotrebič vydá pri každom stlačení ikon a pri zasunutí/vysunutí prvkov príslušenstva. Pre vypnutie alebo opätovnú aktiváciu zvukového signálu postupujte nasledovne:

1. Stlačte „ZVUKOVÝ SIGNÁL“ na vypnutie () alebo zapnutie () funkcie;

6.13 Hodnoty z výroby



Pomocou tejto funkcie sa obnovia hodnoty z výroby pre množstvá pre všetky profily (okrem jazyka, ktorý zostane taký, aký je aktuálne nastavený).

Pre obnovenie hodnôt z výroby postupujte nasledovne:

1. Stlačte „HODNOTY Z VÝROBY“: stlačte  pre návrat na hodnoty z výroby (alebo stlačte  na zrušenie úkonu);
2. STLAČTE  pre potvrdenie.

6.14 Štatistika

Pomocou tejto funkcie sa zobrazia štatistické údaje spotrebiča. Pre ich zobrazenie postupujte nasledujúcim spôsobom:

1. Stlačte „ŠTATISTIKA“ a skontrolujte všetky štatistické údaje prebehnutím cez položky šípkami posuvu  alebo  (B7).









6.15 Osobné nastavenie profilu

Na osobné nastavenie ikony aktuálneho profilu postupujte nasledovne:









1. Stlačte „UPRAVTE PROFIL“;
2. Stlačte požadovanú ikonu: na domovskej stránke sa horná lišta zobrazí vo farbe ikony.

6.16 Vyprázdnenie okruhu

Na výber požadovanej operácie postupujte nasledovne:

1. Stlačte  (C6) pre vstup do menu;
2. Stláčajte šípky posuvu  alebo  (B7), kým sa nezobrazí „Udržba“;
3. Stlačte ;
4. Stláčajte šípky posuvu  alebo  až do zobrazenia požadovanej položky;
5. Stlačte  pre voľbu;
6. Stlačte  na potvrdenie alebo  na návrat na predchádzajúcu obrazovku;

Postupujte podľa postupu:

7. Vytiahnite a vyprázdnite nádobku na zvyšky kávy (A23). Stlačte ;
8. Vyprázdnite odkvapkávaciu misku (A22) a znovu ju založte spolu s nádobkou na zvyšky kávy a mriežkou (A21). Stlačte ;
9. Pod vydávač kávy (A17) a pod vydávač horúcej vody (F) položte nádobu. Stlačte ;
10. Spotrebič vykoná preplachovanie z vydávača kávy;
11. Vytiahnite nádržku (A12), úplne ju vyprázdňte, potom stlačte ;
12. (Ak je filter nainštalovaný) z nádržky odstráňte filter (D4), potom stlačte ;
13. Znovu založte nádržku, potom stlačte ;
14. Počkajte, kým spotrebič nevykoná vyprázdnenie (pozor: horúca voda z vydávačov!). Pri postupnom vyprázdňovaní obvodu sa môže zvýšiť hlučnosť spotrebiča: je to bežné správanie spotrebiča.
15. Vyberte, vyprázdňte a znovu založte odkvapkávaciu mriežku, potom stlačte ;
16. Po dokončení postupu stlačte . Spotrebič sa vypne.







Poznámka:

Pri ďalšom zapnutí si spotrebič vyžaduje naplnenie okruhu: vykonajte pokyny od bodu 3 po bod 5 odseku „3. Predvedením spotrebiča do prevádzky“.



7. PRÍPRAVA KÁVY

7.1 Dočasná zmena arómy kávy



Pre dočasnú osobné nastavenie arómy kávy z automatických receptov stlačte  (C4):

















my 	Osobné nastavenie (ak je naprogramované) / Štandard
	EXTRA JEMNÁ
	JEMNÁ
	STREDNÁ
	SILNÁ
	EXTRA SILNÁ
	(pozri „7.4 Príprava kávy použitím mletej kávy“)

Poznámka:

- Zmena arómy sa neuloží do pamäte a pri nasledujúcom automatickom výdaji spotrebič zvolí predvolenú hodnotu (my ).
- Ak sa výdaj neuskutoční po niekoľkých sekundách od dočasného osobného nastavenia arómy, vráti sa na predvolenú hodnotu (my ).

7.2 Voľba množstva kávy

Stlačte tlačidlo   (E6):

my 	Osobné nastavenie (ak je naprogramované)/ Štandardné
   	MNOŽSTVO SMALL
   	MNOŽSTVO MEDIUM
   	MNOŽSTVO LARGE
   	MNOŽSTVO X-LARGE

Po výdaji sa nastavenie množstva vráti na hodnotu my 

7.3 Príprava kávy pri použití zrnkovej kávy

Pozor!



Nepoužívajte zelené alebo karamelizované kávové zrnká alebo kávové zrnká obalené v cukre, pretože by sa mohli nalepiť do mlynčeka na kávu a znemožniť jeho používanie.

- Nasypte zrnkovú kávu do príslušného zásobníka (A3) (obr. 12);
- Pod výdavač kávy (A9) položte šálku (obr. 13);
- Výdavač kávy znížte tak, aby bol čo najbližšie k šálke (obr. 14): dosiahnete tak lepšiu penu;
- Zvoľte požadovanú kávu:

- ESPRESSO
- LONG
- KÁVA
- DOPPIO+
- 2X ESPRESSO

- Príprava je spustená a na displeji sa objaví obrázok zvoleného nápoja a priebehový diagram, ktorý zobrazuje priebeh prípravy.

Poznámka:



- Je možné pripraviť súčasne 2 šálky kávy ESPRESSO tlačeníím  počas prípravy 1 kávy espresso (obrázok zostane zobrazený na niekoľko sekúnd na začiatku prípravy).
- Kým spotrebič pripravuje kávu, výdaj je možné kedykoľvek zastaviť stlačením ktorejkoľvek ikony  (Stop X).

Po dokončení prípravy je spotrebič pripravený pre ďalšie použitie.

Poznámka!

- V priebehu použitia sa na displeji môžu zobrazit' niektoré správy (NAPLNĚTE NÁDRŽKU, VYPRÁZDNITE NÁDOBU NA ZVÝŠKY KÁVY, atď.) ktorých význam je uvedený v kapitole „18. Hlásenia zobrazené na displeji“.
- Horúcejšiu kávu dosiahnete postupujte spôsobom uvedeným v odseku „7.6 Odporúčania pre dosiahnutie horúcejšej kávy“.
- Pokiaľ káva vyteká len po kvapkách alebo je málo hustá či s malým množstvom peny alebo je veľmi studená, preštudujte si pokyny uvedené v odseku „7.5 Nastavenie kávového mlynčeka“ a v kapitole „19. Riešenie problémov“.
- Príprava každej kávy sa dá osobne nastaviť (pozri kapitolu „6.6 Hodnoty nápojov “ a „11. Naprogramovanie a výber“).

Poznámka:

- Kým spotrebič pripravuje kávu, výdaj môžete kedykoľvek zastaviť stlačením „STOP“ alebo  (C3).
- Ak chcete po dokončení výdaja zvýšiť množstvo kávy v šálke, stačí stlačiť (do 3 sekúnd) . Keď dosiahnete požadované množstvo, prerušte stlačením  (Stop X).

Po dokončení prípravy je spotrebič pripravený pre ďalšie použitie.

Poznámka:



- V priebehu použitia sa na displeji môžu zobrazit' niektoré správy (NAPLNĚTE NÁDRŽKU, VYPRÁZDNITE NÁDOBU NA ZVÝŠKY KÁVY ATĎ.) , ktorých význam je uvedený v kapitole „19. Riešenie problémov“.
- Informácie o získaní teplejšej kávy nájdete v odstavci „7.6 Odporúčania pre dosiahnutie horúcejšej kávy“.
- Pokiaľ káva vyteká len po kvapkách alebo je málo hustá či s malým množstvom peny alebo je veľmi studená,

preštudujte si pokyny uvedené v kapitole „19. Riešenie problémov“.



- Informácie o osobnom nastavení nápojov podľa vlastnej chuti nájdete v kapitole „11. Naprogramovanie a výber“.

7.4 Príprava kávy použitím mletej kávy

Pozor!

- Nikdy do spotrebiča nesypte mletú kávu, kým je spotrebič vypnutý, aby ste tak zabránili rozsypaniu kávy vnútri a znečisteniu spotrebiča. Spotrebič by sa týmto spôsobom mohol poškodiť.
 - Nesypte nikdy viac ako 1 zarovnanú odmerku (D2), inak by mohlo dôjsť ku znečisteniu spotrebiča alebo k upchatiu násypky (A4).
 - Ak používate namletú kávu, je možné naraz pripraviť iba jednu kávu.
1. Opakovane stláčajte tlačidlo  (C4), kým sa na displeji nezobrazí „☕“;
 2. Zvoľte požadovanú kávu:
 - ESPRESSO
 - LONG
 - KÁVA
 3. Otvorte veko násypky na mletú kávu (A3) a uistite sa, či nie je upchatá, potom nasypete jednu zarovnanú odmerku mletej kávy;
 4. Pod ústia vydávaca kávy (A17) (obr. 12) umiestnite jednu šálku;
 5. Stlačte  (alebo stlačte  pre zrušenie úkonu);
 6. Príprava je spustená a na displeji sa objaví zvolená dĺžka a priebehový diagram, ktorý sa postupne zaplní v súlade s postupujúcou prípravou.

Poznámka:

Ak chcete po dokončení výtvarja zvýšiť množstvo kávy v šálke, stačí stlačiť (do 3 sekúnd) . Keď dosiahnete požadované množstvo, prerušte stlačením .

Pozor! Príprava kávy LONG:

V strede prípravy si spotrebič vyžiada nasypanie ďalšej zarovnej odmerky namletej kávy: vykonajte to a stlačte .

Poznámka:

- Ak je režim „Úspora energie“ aktivovaný, výtvarj prvej kávy by si mohol vyžadovať niekoľko sekúnd čakania.
- V priebehu použitia sa na displeji môžu zobrazovať niektoré správy (NAPLNTE NÁDRŽKU, VYPRAZDNI NÁDOBU NA ZVÝŠKY KÁVY, ATĎ.), ktorých význam je uvedený v kapitole „19. Riešenie problémov“.
- Horúcejšiu kávu dosiahnete postupujte spôsobom uvedeným v odseku „7.6 Odporúčania pre dosiahnutie horúcejšej kávy“.

- Pokiaľ káva vyteká len po kvapkách alebo je málo hustá či s malým množstvom peny alebo je veľmi studená, preštudujte si pokyny uvedené v kapitole „19. Riešenie problémov“.

7.5 Nastavenie kávového mlynčeka

Mlynček na kávu nie je treba regulovať, aspoň spočiatku, pretože bol výrobcom nastavený tak, aby bolo dosiahnuté správne vydávanie kávy.

Pokiaľ však po príprave prvých káv dochádza k nepríliš hmotnému výtvarju s malým množstvom peny, alebo príliš pomalému výtvarju kávy (po kvapkách), je treba výtvarj kávy upraviť pomocou gombíka určeného na reguláciu stupňa pomletia (A8) (obr. 13).

Poznámka:

Regulačný gombík je možné otočiť, len kým je kávový mlynček v chode, počas začiatkovej fázy prípravy kávových nápojov.

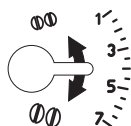

Ak káva vyteká pomaly alebo nevyteká vôbec, otočte o jedno cvaknutie v smere otáčania hodinových ručičiek smerom k číslu 7.

Naopak, pre získanie hustejšej kávy a pre zlepšenie vzhľadu peny otočte o jedno cvaknutie doľava smerom k číslu 1 (nie viac ako o jedno cvaknutie naraz, pretože ináč by káva mohla vychádzať po kvapkách). Efekt tejto úpravy sa prejaví až po výtvarji najmenej 2 káv za sebou. Ak sa po tejto úprave nedosiahne požadovaného výsledku, je potrebné zopakovať úpravu otáčaním gombíka vždy o jedno cvaknutie.



7.6 Odporúčania pre dosiahnutie horúcejšej kávy

Horúcejšiu kávu dosiahnete aj nasledujúcim postupom:

- vykonajte preplachovanie vybratím funkcie „Preplachovanie“ v menu nastavenia (odstavec „6.3 Preplachovanie“),
- nahrejte šálky horúcou vodou použitím funkcie horúca voda (pozri kapitolu „10. Výtvarj horúcej vody“);
- zvýšte teplotu kávy v menu „Nastavenia“ (pozri odstavec „6.9 Teplota kávy“). Kolísanie teplôt je účinnejšie pri veľkých nápojoch.

8. KANVICA NA KÁVU

Tento nápoj, na báze kávy espresso, je ľahkým a vyváženým receptom, s tenkou vrstvou peny, ideálny pre chvíle v spoločnosti.

1. Stláčajte šípky posuvu  alebo  (B7), kým sa nezobrazí „KANVICA NA KÁVU“;
2. Stlačte „KANVICA NA KÁVU“;
3. Vyberte požadovanú intenzitu na jednu šálku a požadovaný počet výtvarjov: potom stlačte  pre potvrdenie;

Intenzita na jednu šálku	Množstvo v šálke*	Počet výdajov
Extra slabá	Extra veľká šálka (≈ 250 ml)	od 1 do 3
Slabá	Veľká šálka (≈ 190 ml)	od 1 do 4
Stredná	Stredná šálka (≈ 150 ml)	od 1 do 5
Silná	Malá šálka (≈ 125 ml)	od 1 do 6

* Uvedené množstvá sú približné a môžu sa meniť podľa typu kávy.

- Naplňte nádržku na vodu (A12) a zásobník zrnkovej kávy (A1) (obr. 15): keď sa uistíte, že množstvá vody a kávy sú dostatočné na prípravu, stlačte ;
- Položte kanvicu (D6) pod vydávač kávy (A17) (obr. 16);
- Po niekoľkých sekundách spotrebič automaticky začne prípravu. Na displeji sa objaví zvolený nápoj a progresívna lišta, ktorá sa postupne zaplňa s prebiehajúcou operáciou.

Po dokončení prípravy je spotrebič pripravený pre ďalšie použitie.

Poznámka:

-  (C3): stlačte , ak chcete úplne prerušiť prípravu a vráťte sa na pripravený na použitie;

BEZPEČNOSTNÉ UPOZORNENIE:

Po pripravení kanvice kávy nechajte spotrebič vychladnúť na 5 minút pred prípravou ďalšieho nápoja. Riziko prehriatia!

9. PRÍPRAVA NÁPOJOV S MLIEKOM

Poznámka:

Aby ste zabránili tvorbe málo napeneného mlieka alebo mlieka s veľkými bublinami, vždy vyčistite nádržku na mlieko (E1) a trysku horúcej vody (A15) podľa opisu v odsekoch „9.4 Čistenie nádržky na mlieko po každom použití“, „13.10 Čistenie nádržky na mlieko (D)“ a „13.11 Čistenie trysky horúcej vody“.

9.1 Naplňte a založte nádržku na mlieko

- Stlačte tlačidlá uvoľnenia (E4) a zdvihnite veko nádržky na mlieko (E1) (obr. 17);
- Naplňte nádržku na mlieko (E6) potrebným množstvom mlieka, neprevyšujúc hladinu po rysku MAX vytlačenu na nádobke (obr. 18);



- Uistite sa, či nasávací hadička na mlieko (E5) je dobre uložená do príslušného uloženia na dne veka nádržky na mlieko (obr. 19), jej potiahnutím až na doraz;
- Nasadte naspäť veko na nádržku na mlieko.
- Ak je prítomný vydávač horúcej vody (F), vytiahnite ho stlačením tlačidla uvoľnenia (F1) (obr. 10);
- Zatlačte nádržku na mlieko na trysku až na doraz (A15) (obr. 11): spotrebič vydá signálny tón (ak je funkcia zvukového signálu aktívna);
- Umiestnite dostatočne veľkú šálku pod ústia vydávača kávy (A17) a pod hadičku vydávača napeneného mlieka (E3);
- Dodržiujte pokyny uvedené pre každú špecifickú funkciu.

Poznámka:

- Pre dosiahnutie hustejšej a rovnomernejšej peny použite celkom odtučnené mlieko alebo polotučné mlieko s teplotou, ktorú má v chladničke (cca 5° C).
- Kvalita peny sa môže meniť podľa:
 - typu mlieka alebo rastlinného nápoja;
 - použitej značky;
 - ingrediencií a výživových hodnôt.
- Ak je aktívny režim „Úspora energie“, výdaj nápojov si môže vyžadovať niekoľko sekúnd.

9.2 Nastavte množstvo peny

Otáčaním gombíka pre reguláciu peny (E2), sa volí množstvo peny v mlieku, ktorá bude vydaná počas prípravy mliečnych nápojov.

Poloha gombíka	Opis	Odporúča sa pre...
	Žiadna pena	HORÚCE MLIEKO (nenapenené) /CAFFELATTE
	Málo peny	LATTE MACCHIATO/ FLAT WHITE
	Max. pena	CAPPUCCINO/ CAPPUCCINO+ / CAPPUCCINO MIX /HORÚCE MLIEKO (napenené)



9.3 Automatická príprava nápojov s mliekom

- Naplňte a zasuňte nádržku na mlieko (E), ako je to uvedené na predchádzajúcom obrázku;
- Vyberte požadovaný nápoj:
 - CAPPUCCINO
 - LATTE MACCHIATO
 - MILK (teplé mlieko)
 - CAPPUCCINO+
 - CAPPUCCINO MIX
 - CAFFELATTE
 - FLAT WHITE

- Na displeji spotrebič odporúča otočiť gombíkom regulácie peny (E2) na základe peny, ktorú predpokladá originálny recept: potom otočte gombíkom nachádzajúcim sa na veku nádržky na mlieko.
- Po niekoľkých sekundách spotrebič automaticky začne prípravu a na displeji sa objaví obrázok zvoleného nápoja a priebehový diagram zobrazujúci priebeh prípravy.

Po dokončení prípravy je spotrebič pripravený pre ďalšie použitie.

Poznámka: všeobecné informácie pre všetky prípravy s mliekom



-  (C3): stlačte, ak chcete úplne prerušiť prípravu a vrátiť sa na hlavnú obrazovku.
-  : stlačte na prerušenie výdaja mlieka alebo kávy a prechod k nasledujúcemu výdaju na dokončenie nápoja (ak plánujete ďalší výdaj).
- Po dokončení výdaja, ak si prajete zvýšiť množstvo kávy v šálke, stlačte „EXTRA“.
- Nenechávajte nádržku s mliekom príliš dlho vonku z chladničky: čím viac sa zvyšuje teplota mlieka (5° C ideálna), tým viac sa zhoršuje kvalita peny.
- Je možné osobné nastavenie nápojov (pozri kapitolu „11. Naprogramovanie a výber“).

9.4 Čistenie nádržky na mlieko pokáždom použití

Po každom použití funkcií mlieka je potrebné vykonať čistenie krytu šlaháča mlieka:

- Ponechajte nádržku na mlieko (E) zasunutú v prístroji (nie je potrebné vyprázdniť nádržku na mlieko);
- Umiestnite šálku alebo inú nádobu pod hadičku vydávajúca napeneného mlieka.
- Otočte gombík regulácie peny (E2) na „CLEAN“ (obr. 20): na displeji sa objaví progresívna lišta, ktorá sa postupne zaplňuje s prebiehajúcou operáciou a nápis „Prebieha čistenie“. Čistenie sa preruší automaticky;
- Nastavte gombík regulácie peny na jednu z volieb typu peny.
- Odstraňte nádržku na mlieko a vyčistite trysku pary (A15) pomocou špongie (obr. 21).

Poznámka:

- Pokiaľ je potrebné pripraviť viac šálok nápojov s mliekom, pokračujte v čistení nádržky na mlieko po poslednej príprave. Na pokračovanie ďalšou prípravou po zobrazení hlásenia ohľadom funkcie CLEAN stlačte .
- Ak sa čistenie nevykoná, na displeji sa objaví symbol , ktorý pripomenie, že je potrebné vykonať čistenie nádržky na mlieko.
- Nádržka so zvýšeným mliekom sa môže uchovávať v chladničke.

- V niektorých prípadoch pre vykonanie čistenia je nutné počkať, kým sa spotrebič nezahreje.

10. VÝDAJ HORÚCEJ VODY









- Skontrolujte, či vydávač horúcej vody (F) je správne pripevnený k tryske horúcej vody (A15);
- Umiestnite pod vydávач nádobu (čo najbližšie, aby nedochádzalo k rozstrekovaniu vody);
- Stlačte „HORÚCA VODA,“; na displeji sa objaví príslušný obrázok a diagram zobrazujúci priebeh prípravy;
- Spotrebič vydá horúcu vodu a potom automaticky výdaj preruší. Pre ručné prerušenie výdaja horúcej vody stlačte .

Poznámka!

- Ak je aktívny režim „Úspora energie“, výdaj horúcej vody si vyžiada niekoľko sekúnd.
- Príprava horúcej vody sa dá osobne nastaviť (pozri kapitolu „11. Naprogramovanie a výber“).

11. NAPIROGRAMOVANIE A VÝBER

Arómu (pre nápoje, kde je uvedená) a dĺžku nápojov môžete osobne nastaviť.

- Stlačte  (C5);
- Stláčajte šípky posuvu  alebo , kým sa nezobrazí požadovaný nápoj: musia byť zasunuté príslušné prídavné zariadenia;
- (iba kávové nápoje) „VYBERTE SI ARÓMU KÁVY“: Vyberte požadovaný arómu stlačením „-“ alebo „+“ a stlačte ;
- „MNOŽSTVO KÁVY“ „STOP NA ULOŽENIE“: Príprava sa začne a spotrebič navrhne obrazovku osobného nastavenia dĺžky zobrazenú vertikálnou lištou. Hviezdčička vedľa lišty predstavuje aktuálne nastavené množstvo kávy;
- Keď množstvo dosiahne minimálne naprogramovateľné množstvo, na displeji sa objaví ;
- Stlačte , keď sa v šálke dosiahne požadované množstvo;
- „CHCETE ULOŽIŤ“, „NOVÉ HODNOTY?“, Stlačte  pre uloženie (alebo  pre zrušenie).

Spotrebič potvrdí, či hodnoty boli uložené alebo nie (podľa predchádzajúceho výberu): stlačte .

Spotrebič sa vráti na domovskú stránku.

Poznámka:

- Na displeji sa objaví „STOP“, keď sa dosiahne minimálna naprogramovateľná dĺžka.
- „STOP“ : stlačte zodpovedajúce tlačidlo na prerušenie výdaja mlieka alebo kávy a prechod k nasledujúcemu výdaju na dokončenie nápoja (ak plánujete ďalší výdaj).
- Po dokončení výdaja, ak si prajete zvýšiť množstvo kávy v šálke, stlačte tlačidlo zodpovedajúce „EXTRA“.

- Je možné opustiť programovanie stlačením „ESC“: hodnoty saneuložia.

Tabuľka s množstvom nápojov		
Nápoj	Štandardné množstvo	Programovateľné množstvo
ESPRESSO	40 ml	20-180 ml
LONG	160 ml	115-250 ml
KÁVA	180 ml	100-240 ml
DOPPIO+	120 ml	80-180 ml
HORÚCA VODA	250 ml	20-420 ml

12. ULOŽENIE VLASTNÉHO POUŽÍVATEĽSKÉHO PROFILU

S týmto spotrebičom je možné uložiť do pamäte 3 rôznych profilov, každý z nich je spojený s odlišnou ikonou.

V každom profile sa uchovávajú v pamäti osobné nastavenia ARÓMY a DĹŽKY nápojov „MY“ (pozri kapitolu „11. Naprogramovanie a výber“) a poradie, v ktorom sa zobrazujú všetky nápoje, závisí od frekvencie výberu.

Na vybratie profilu stlačte  : potom zvolte požadovaný profil.

Poznámka!

- Profil „ HOSTĽ“: vybratím toho profilu je možné vydať nápoje s nastaveniami z výroby.
- Informácie o osobnom nastavení ikony profilu nájdete v odseku „6.15 Osobné nastavenie profilu“.

13. ČISTENIE

13.1 Čistenie spotrebiča

Nasledujúce časti spotrebiča je treba pravidelne čistiť:

- vnútorný obvod spotrebiča;
- nádobu na zvyšky kávy (A23);
- odkvapkávaciu misku (A22) a mriežku odkvapkávacej misky (A21);
- nádržku na vodu (A12);
- ústia vydávača kávy (A17);
- násypku na vsypanie mletej kávy (A4);
- vylúhovač (A16), prístupný po otvorení servisných dvierok (A14);
- nádržku na mlieko (E);
- trysku horúcej vody (A15);
- vydávač horúcej vody

Pozor!

- Na čistenie spotrebiča nepoužívajte rozpúšťadlá, drsné čistiace prostriedky, ani alkohol. Pri plnoautomatických

spotrebičoch De'Longhi nie je potrebné používať na čistenie spotrebiča chemické prísady.

- Žiadna časť spotrebiča sa nesmie umývať v umývačke riadu, okrem mriežky odkvapkávacej misky (A21) a nádržky na mlieko (E).
- Na odstraňovanie vodného kameňa alebo kávových usadenín nikdy nepoužívajte kovové predmety, pretože by tak mohlo dôjsť k poškrabaniu kovového alebo plastového povrchu.

13.2 Čistenie vnútorného obvodu spotrebiča

Pri obdobiach nečinnosti dlhších ako 3-4 dni silno odporúčame pred použitím spotrebiča ho najprv zapnúť a vypustiť:

- 2-3 preplachovania (pozri odstavec „6.3 Preplachovanie “);
- horúcou vodou, na niekoľko sekúnd (kapitola „10. Výdaj horúcej vody“).

Poznámka:

Je bežné, keď sa po vykonaní takéhoto čistenia v nádobe na zvyšky kávy nachádza voda (A23).

13.3 Čistenie nádoby na zvyšky kávy

Displej signalizuje, že nádoba na zvyšky kávy (A23) je plná. Kým sa nádoba na zvyšky kávy nevyčistí, predchádzajúca správa zostane zobrazená a spotrebič nemôže pripraviť kávu. Spotrebič signalizuje potrebu vyprázdniť nádobku, aj keď nie je plná, v prípade, ak ubehlo 72 hodín od prvej vykonanej prípravy (aby sa výpočet 72 hodín vykonal správne, spotrebič sa nikdy nesmie vypnúť hlavným vypínačom v pol. 0).

Na vykonanie čistenia (pri zapnutom spotrebiči):

- Otvorte servisné dvierka (A14) na prednej strane (obr. 22), potom vytiahnite odkvapkávaciu misku (A22)(obr. 23), vyprázdňte ju a vyčistite.
- Vytiahnite a starostlivo vyčistite nádobku na zvyšky kávy, dbajte na to, aby ste odstránili všetky usadeniny na dne: štetec vo výbave je vybavený kefkou vhodnou pre túto operáciu.

Pozor!

Pri vyberaní odkvapkávacej misky sa **vždy musí** vyprázdniť aj nádoba na zvyšky kávy, aj keď nie je úplne naplnená. Pokiaľ tento úkon nevykonáte, môže sa stať, že pri príprave ďalších káv sa nádoba na zvyšky kávy naplní viac, ako sa očakáva, a spotrebič sa upchá zvyškami použitej kávy.

13.4 Čistenie odkvapkávacej misky a mriežky odkvapkávacej misky

Odkvapkávacia mriežka (A22) je vybavená plávajúcím indikátorom (A20) (červenej farby), ktorý označuje hladinu vody (obr. 24). Skôr ako sa tento indikátor začne znečisťovať od odkladacej plochy na šálky (A19), je potrebné odkvapkávaciu misku

vyprázdniť a vyčistiť, inak by voda mohla pretiecť a poškodiť kávovar, oporný pult alebo okolitý priestor.

Na odstránenie odkvapkávacej mriežky:

1. Otvorte servisné dvierka (A14) (obr. 22);
2. vyberte odkvapkávaciú mriežku a nádobu na zvyšky kávy (A23) (obr. 23);
3. Odoberte odkladaciu plochu na šálky, odkvapkávaciú mriežku (A21), potom vyprázdnite odkvapkávaciú misku a nádobku na zvyšky kávy a všetky komponenty umyte: odkvapkávacia mriežka sa môže umývať v umývačke riadu;
4. Znovu založte odkvapkávaciú misku s mriežkou a nádobku na zvyšky kávy.
5. Zatvorte servisné dvierka.

13.5 Čistenie vnútorného okruhu spotrebiča

Nebezpečenstvo úrazu elektrickým prúdom!

Pred akýmkoľvek čistením vnútorných častí spotrebiča musí byť spotrebič vypnutý (pozri kapitolu „5. Vypnutie spotrebiča“) a odpojený od elektrickej siete. Spotrebič nikdy neponárajte do vody.

1. Pravidelne (približne raz do mesiaca) skontrolujte, či vnútorný priestor spotrebiča (prístupný po vybratí odkvapkávacej misky- (A22)) nie je znečistený. V prípade potreby odstráňte usadeniny kávy pomocou štetca (D5) vo výbave a špongiou;
2. Všetky zvyšky povysávajte vysávačom (obr. 25).

13.6 Čistenie nádržky na vodu

1. Pravidelne (približne raz do mesiaca) a po každej výmene zmäčkovacieho filtra (D4) (pokiaľ je vo vybavení) vyčistíte nádržku na vodu (A12) vlhkou handričkou a malým množstvom jemného čistiacieho prostriedku;
2. Vytiahnite filter (D4) (ak je vo vybavení) a opláchnite ho pod tečúcou vodou;
3. Zasuňte naspäť filter (*ak je vo vybavení), naplňte nádrž čerstvou vodou a zasuňte ju;
4. (iba pri modeloch so zmäčkovacím filtrom) Vypustite približne 100 ml horúcej vody pre opätovnú aktiváciu filtra.

13.7 Čistenie ústí vydávачa kávy

1. Pravidelne čistíte ústia vydávачa kávy (A17) pomocou špongie alebo handričky (obr. 26A);
2. Kontrolujte, či nie sú upchaté otvory vydávачa kávy. Podľa potreby vyberte usadeniny kávy pomocou špáradla (obr. 26B).

13.8 Čistenie násypky na vsypanie mletej kávy

Pravidelne (približne raz za mesiac) vykonajte čistenie násypky na vsypanie mletej kávy (A4). Postupujte nasledovne:

1. Otvorte veko (A3);

2. vytiahnite násypku (obr. 27) a vyčistite ju štetcom vo výbave (D5);
3. V prípade potreby násypku vyčistíte teplou vodou a čistiacim prostriedkom na umývanieriadu alebo v umývačke riadu;
4. násypku znovu vložte na miesto;
5. zatvorte veko.

13.9 Čistenie vylúhovača

Vylúhovač je nevyhnutne vyčistiť aspoň raz za mesiac.

Pozor!

Vylúhovač sa nedá vytiahnuť, ak je spotrebič zapnutý.

1. Uistite sa, či sa spotrebič vypol správne (pozri „5. Vypnutie spotrebiča“);
2. Otvorte servisné dvierka (A14) (obr. 22);
3. Vyberte odkvapkávaciú misku (A22) a nádobku na zvyšky kávy (A23) (obr. 23);
4. Stlačte smerom dovnútra dve červené tlačidlá uvoľnenia a súčasne vytiahnite vylúhovač smerom von (obr. 28);

Pozor!

PREPLÁCHNITE IBA VODOU

ŽIADNE ČISTIACE PROSTRIEDKY - ŽIADNA UMÝVAČKA RIADU

Vylúhovač čistite bez použitia čistiacich prostriedkov, pretože tieto by ho mohli poškodiť.

5. Ponorte vylúhovač približne na 5 minút do vody, a potom ho opláchnite pod tečúcou vodou.
6. Po čistení vylúhovač znovu založte zasunutím do podpery a na čap na spodnej strane (obr. 29), potom stlačte nápis PUSH, kým nebudete počuť zakliknutie (obr. 30);

Poznámka:

Ak je ťažké vylúhovač založiť, je potrebné (pred založením) uviesť ho do správnej veľkosti silným stlačením súčasne zo spodnej a vrchnej časti (obr. 31).

7. Po zasunutí skontrolujte, či sa obe červené tlačidlá vysunuli smerom von (obr. 32).
8. Znovu založte odkvapkávaciú misku s nádobkou na zvyšky kávy.

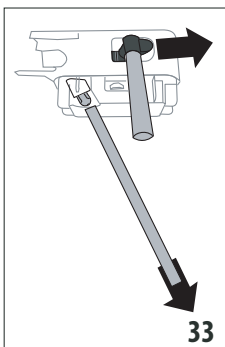

9. Zatvorte servisné dvierka.

13.10 Čistenie nádržky na mlieko (D)

Nádržku na mlieko čistíte po každej príprave mlieka podľa nasledujúceho opisu:

1. Stlačte tlačidlá uvoľnenia (E4) a odoberte veko (E1) zdvihnutím (obr. 17);

- stiahnite hadicu vydávača mlieka (E3) a hadicu nasávača (E5) (obr. 33);
- uistite sa, či otvor konektora nasávacej hadičky (E7) nie je upchatý (obr. 34);

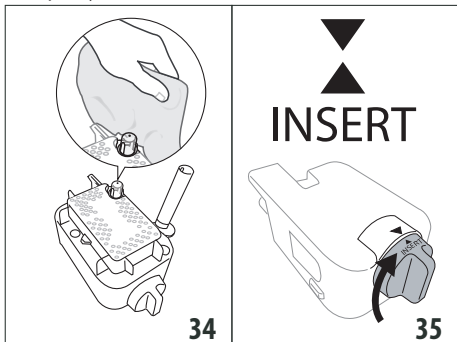

- gombíkom regulácie peny (E2) otáčajte v smere otáčania hodinových ručičiek až do polohy „INSERT“ (obr. 35) a stiahnite ju;
- starostlivo umyte všetky komponenty šľahača mlieka teplou vodou a jemným čistiacim prostriedkom. Všetky komponenty a nádržku môžete umývať v umývačke riadu, avšak ich položte na horný košík umývačky;
- venujte mimoriadnu pozornosť drážke a kanálíku, nachádzajúcim sa pod gombíkom (obr. 36), aby v nich nezostali zvyšky mlieka: eventuality vyškrabte kanálik pomocou špáradla;

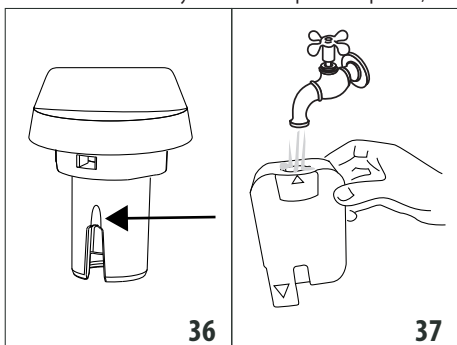

- pod tečúcou vodou vypláchnite vnútro uloženia gombíka regulácie peny (obr. 37) a otvor uloženia šľahača mlieka v spotrebiči;
- skontrolujte, či nasávacia hadička na mlieko a hadička na výdaj neostali upchané zvyškami mlieka;
- znovu namontujte gombík tak, aby šípka bola v súlade s nápisom „INSERT“, hadičkou vydávača a nasávacou hadičkou na mlieko;
- k nádržke na mlieko pripevnite veko.

13.11 Čistenie trysky horúcej vody

Z času na čas vyčistíte trysku (A15) špongiou, odstráňte prípadné usadeniny na tesneniach (obr. 21).

13.12 Čistenie vydávača horúcej vody

Z času na čas vyčistíte vydávač horúcej vody (F), aby sa zabránilo jeho upchatiu.

- Pod vydávač horúcej vody umiestnite nádobu a nechajte vytiecť trochu vody (pozri kapitolu „11. Naprogramovanie a výber“). Potom prerušte výdaj horúcej vody stlačením **Stop** X;
- počkajte niekoľko minút na vychladnutie vydávača horúcej vody; potom ho vytiahnite (obr. 10) stlačením tlačidiel uvoľnenia (F1). Jednou rukou držte vydávač a, druhou rukou, otočte a vytiahnite vyťahateľný kryt (F4) smerom nadol (obr. 38);

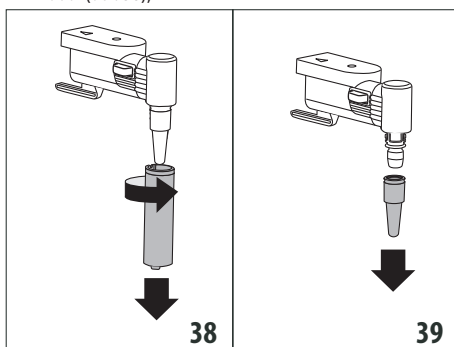

- vytiahnite aj trysku (F3) potiahnutím smerom nadol (obr. 39);
- Skontrolujte, či otvor trysky nie je upchatý. V prípade potreby ho vyčistíte pomocou špáradla;
- starostlivo umyte prvky vydávača špongiou a vlažnou vodou;
- založte trysku a vyťahateľný kryt na trysku posunutím smerom nahor a otočením v smere otáčania hodinových ručičiek až da zasunutia.



14. ODVÁPŇOVANIE

Pozor!

- Pred použitím si prečítajte pokyny a štítok prípravku na odvápnenie uvedené na obale prípravku na odvápnenie.
- Odporúča sa používať výhradne odvápnovacie prípravky De'Longhi. Použitie nevhodných odvápnovacích prípravkov rovnako ako nesprávne vykonané odvápnovanie môžu viesť k nezrovnalostiam, na ktoré sa nevzťahuje záruka výrobcu.
- Odvápnovací prípravok môže poškodiť jemný povrch. Ak sa produkt vyleje náhodne, okamžite vysušte.



Pre vykonanie odvápnovania	
Odvápňovač	Odvápňovač De'Longhi
Nádoba	Odporúčaný objem: 2 l
Čas	~45 min

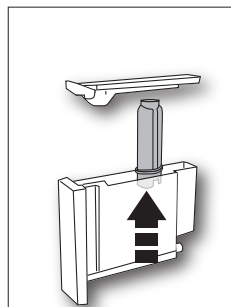

Spotrebič odvápnite, keď sa na displeji objaví „NEVYHNUTNÉ ODVÁPŇOVANIE“, „OK NA SPUSTENIE (~45min)“: ak chcete hneď pokračovať v odvápnovaní, stlačte  a postupujte podľa úkonov od bodu 3.

Pre odloženie výmeny na inokedy stlačte : na displeji symbol  pripomína, že je potrebné spotrebič odvápníť. (hlásenie sa zobrazí pri každom zapnutí spotrebiča).

Pre vstup do menu odvápnovanie:



1. Stlačte tlačidlo „“ (C6) pre vstup do menu;
2. Stlačte „ODVÁPŇOVANIE“ a postupujte podľa pokynov na displeji;
3. Vytiahnite nádržku na vodu (A12), odoberte filter vody (D4) (ak je prítomný) (obr. 40), vyprázdnite nádržku na vodu. Stlačte ;

4. Do nádržky na vodu  nalejte odvápnovací prípravok až po hladinu A (zodpovedá jednému 100 ml baleniu) vytlačenej na vnútornej strane nádržky, potom pridajte vodu (liter), až kým nedosiahnete hladinu B (obr. 41). Znovu zasuňte nádržku na vodu. Stlačte ;

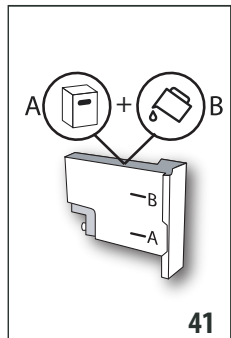

41

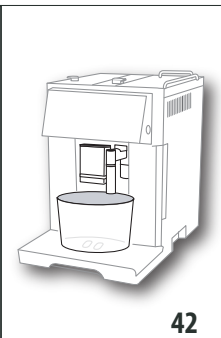

42

5. Odoberte, vyprázdnite a znovu založte odkvapkavicu misku (A22) a nádobku na zvyšky kávy (A23) (obr. 23). Stlačte ;
6. Pod vydávač horúcej vody (F) a pod vydávač kávy (A17) umiestnite nádobu s minimálnym objemom 2 litre (obr. 42);

Pozor! Nebezpečenstvo popálenín

Z vydávača horúcej vody a vydávača kávy vyteká horúca voda obsahujúca kyseliny. Dávajte pozor, aby ste sa týmto roztokom nepostriekali.

7. Stlačte  pre potvrdenie nalitia odvápnovacieho roztoku. Spustí sa program odvápnovania a odvápnovací roztok vyteká z vydávača horúcej vody, ako aj z vydávača kávy, pričom automaticky vykoná celý rad preplachovaní v intervaloch, aby sa odstránili zvyšky vápnika zvnútra spotrebiča;

Po približne 25 minútach spotrebič preruší odvápnovanie.

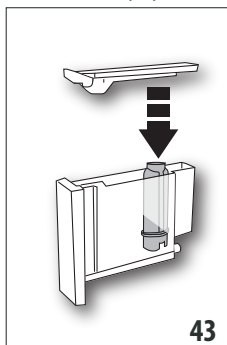

8. Teraz je spotrebič pripravený na proces preplachovania čerstvou vodou. Vyprázdnite nádržku, ktorú ste použili na zber odvápnovacieho roztoku, a vyberte nádržku na vodu, vyprázdnite ju, opláchnite pod tečúcou vodou, naplňte ju čerstvou vodou až po rysku MAX a vložte ju späť do spotrebiča;
9. Znovu položte prázdnu nádobu použitú na zber odvápnovacieho roztoku pod vydávač kávy a vydávač horúcej vody (obr. 42) a stlačte ;
10. Horúca voda vyteká najprv z vydávača kávy a následne aj z vydávača horúcej vody;
11. Keď sa voda z nádržky vyprázdni, vyprázdnite nádobu použitú na zber preplachovacej vody;

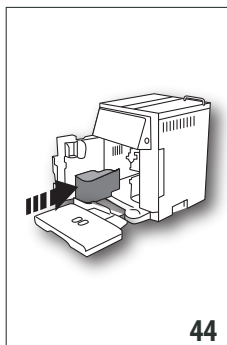

43



44

12. (Ak bol filter nainštalovaný) stlačte  a vytiahnite nádržku na vodu, znovu založte, ak bol predtým odobratý, zmäčkováč filter (obr. 43);
13. Prepláchnite a naplňte nádržku až po rysku MAX čerstvou vodou (obr. 3);
14. Znovu založte nádržku na vodu (obr. 5);
15. Znovu položte nádobu použitú na zber odvápnovacieho roztoku pod vydávač horúcej vody (obr. 9) a stlačte ;
16. Z vydávača horúcej vody/pary vyteká horúca voda;
17. Po dokončení druhého preplachovania odoberte, vyprázdnite a znovu založte odkvapkavicu misku (A22) a nádobku na zvyšky kávy (A23) (obr. 22); stlačte ;

18. Preplachovanie je dokončené: stlačte ;

19. Vyprázdnite nádobu použitú na zber odvápnovacieho roztoku, vytiahnite nádržku na vodu a naplňte ju čerstvou vodou až po rysku MAX a vložte ju späť do spotrebiča.

Operácia odvápnovania je takto dokončená.

Poznámka:

- Ak by sa cyklus odvápnovania neukončil správne (napr. nedostatok zásobovania elektrickou energiou), odporúča sa cyklus zopakovať;
- Je normálne, ak po vykonaní cyklu odvápnovania zostane voda v nádobe na zvyšky kávy (A23);
- Spotrebič si vyžaduje tretie preplachovanie v prípade, ak nádržka na vodu nebola naplnená po rysku max: to preto, aby sa zaistilo, že vo vnútorných okruhoch spotrebiča nie je žiadny odvápnovací roztok. Pred spustením preplachovania sa uistite, že ste vyprázdnili nádobu na zachytávanie kvapiek.
- Prípadná požiadavka, zo strany spotrebiča, dvoch cyklov odvápnovania veľmi rýchlo po sebe, sa považuje za normálnu, ako dôsledok zdokonaleného systému kontroly implementovaného v spotrebiči.

15. PROGRAMOVANIE TVRDOSTI VODY

Požiadavka na odvápnenie sa zobrazí po predvolenom období prevádzky, ktoré závisí od tvrdosti vody.

Spotrebič je z výroby nastavený na stupeň tvrdosti vody 4. Podľa potreby môžete spotrebič naprogramovať v závislosti od skutočnej tvrdosti vody používanej v rôznych regiónoch a upraviť tak frekvenciu odvápnovania.

15.1 Meranie tvrdosti vody

1. Odstráňte z obalu testovací prúžok (D1) „TOTAL HARDNESS TEST“, ktorý je súčasťou príručky pokynov v anglickom jazyku;
2. Ponorte celý prúžok do pohára s vodou približne na jednu sekundu.
3. Vytiahnite prúžok z vody a zľahka ním klepte. Asi po jednej minúte sa objavia 1, 2, 3 alebo 4 štvorčky červenej farby v závislosti od tvrdosti vody, pričom každý štvorček zodpovedá 1 stupňu úrovne tvrdosti.

Reakčný prúžok	Tvrdosť vody
	Úroveň 1 = mäkká voda
	Úroveň 2 = málo tvrdá voda
	Úroveň 3 = tvrdá voda
	Úroveň 4 = veľmi tvrdá voda

15.2 Nastavenie tvrdosti vody

1. Vstúpte do menu podľa pokynov v odseku „6.1 Vstup do menu“;
2. Stlačte „TVRDOSŤ VODY“;

3. Stlačte požadované tlačidlo (úroveň 1 = mäkká voda, úroveň 4 = veľmi tvrdá voda);

4. Stlačte (C3) pre návrat na domovskú stránku.

Od tejto chvíle je spotrebič naprogramovaný na nové nastavenie tvrdosti vody.

16. ZMÄKČOVACÍ FILTER

Niektoré modely sú vybavené zmäkčovacím filtrom (D4): pokiaľ ho váš model nemá, odporúčame vám ho zakúpiť v autorizovaných strediskách asistencie De'Longhi. Pre správne použitie filtra sa riadte pokynmi uvedenými nižšie.

16.1 Inštalácia filtra

1. Vyberte filter (D4) z obalu. Dátumovník kurzora je rôzny podľa filtra vo výbave.
2. Vstúpte do menu podľa pokynov v odseku „6.1 Vstup do menu“;
3. Stlačte „FILTER VODY“;
4. Otočte kurzorom dátumovníka (obr. 45), až kým sa nezobrazia 2 nasledujúce mesiace použitia. Stlačte ;

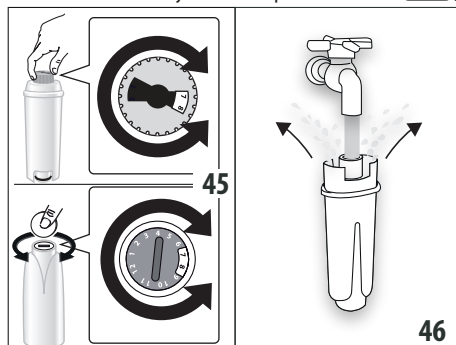

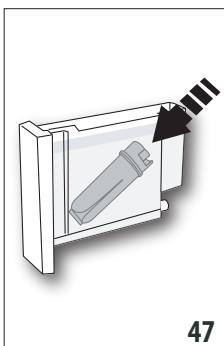

Poznámka



Trvanlivosť filtra je dva mesiace pri bežnom použití spotrebiča, ak spotrebič zostane nepoužívaný s inštalovaným filtrom, jeho trvanlivosť je maximálne 3 týždne.

5. Pre aktiváciu filtra nechajte tiecť vodu z vodovodu do otvoru filtra, ako je znázornené na obr. 46, tak dlho, kým voda nevychádza z bočných otvorov po dobu viacej ako jednu minútu. Stlačte ;



6. Vyberte nádržku (A12) zo spotrebiča a naplňte ju vodou;

- Zasuňte filter do nádržky s vodou a úplne ho ponorte asi na desať sekúnd, pričom ho nakláňajte tak, aby z neho vyšli vzduchové bubliny (obr. 47). Stlačte ;
- Vložte filter do príslušného miesta (A13) a zatlačte až na doraz (obr. 48). Stlačte ;
- Zatvorte nádržku vekom (A11), potom nádržku znova vložte do spotrebiča;
- Pod vydávač horúcej vody/pary (F) položte nádobu (objem: min. 500 ml) a stlačte : výdaj sa začne a automaticky sa preruší.

Filter je teraz aktivovaný a spotrebič sa môže použiť.



16.2 Výmena filtra

Vymeňte filter (D4), keď sa na displeji objaví „VYMEŇTE FILTER VODY, STLAČTE OK NA SPUSTENIE“: ak chcete hneď pokračovať vo výmene, stlačte  a pokračujte nasledujúcim spôsobom:

- Vyberte nádržku (A12) a opotrebovaný filter;
- Vyberte z obalu nový filter, filter aktivujte a umiestnite podľa pokynov v bodoch 4 a 9 v predchádzajúcom odseku;
- Vstúpte do menu podľa pokynov v odseku „6.1 Vstup do menu“;
- Stlačte „FILTER VODY“;
- Stlačajte šípky volby, kým sa nezobrazí „Vymeňte filter“: stlačte ;
- Stlačte  pre potvrdenie;
- Pod vydávač horúcej vody/pary (E) položte nádobu (objem: min. 500 ml), potom stlačte  (obr. 8) pre spustenie výdaja;
- Po dokončení výdaja sa spotrebič automaticky vráti do stavu pripravený na použitie.

Teraz je nový filter aktívny a môže sa pokračovať v používaní spotrebiča.



Poznámka:

- Pre odloženie výmeny na inokedy stlačte : na displeji symbol  pripomína, že je potrebné vymeniť filter. Ak chcete vykonať výmenu, vstúpte do menu a pokračujte podľa pokynov uvedených predtým;
- Keď ubehli dva mesiace používania (pozri dátumovník) alebo sa spotrebič nepoužíval viac ako 3 týždne, je potrebné vykonať výmenu filtra, aj keď to spotrebič ešte nepožaduje.

16.3 Vyhätie filtra

Pokiaľ si prajete používať spotrebič bez filtra (D4), je potrebné ho odstrániť a signalizovať tento fakt spotrebiču. Postupujte nasledovne:

- Vyberte nádržku (A12) a opotrebovaný filter;
- Vstúpte do menu podľa pokynov v odseku „6.1 Vstup do menu“;

- Stlačte „FILTER VODY“;
- Stlačte volič zodpovedajúci „Odobrať filter vody“;
- Stlačte  pre potvrdenie (alebo  pre návrat na predchádzajúcu obrazovku);
- Po zobrazení potvrdenia odobratia filtra stlačte  pre návrat na domovskú stránku.

Poznámka:

Keď ubehli dva mesiace používania (pozri dátumovník) alebo sa spotrebič nepoužíval viac ako 3 týždne, je potrebné vykonať odstránenie/výmenu filtra, aj keď to spotrebič ešte nepožaduje.

17. TECHNICKÉ ÚDAJE

Napätie:	220-240 V~ 50/60 Hz max. 10A
Príkon:	1350W
Tlak:	1,5 MPa (15 bar)
Max. objem nádržky na vodu:	1,4 l
Rozmery ŠxVxH:	280x425x400 mm
Dĺžka kábla:	1450 mm
Hmotnosť:	13,1 kg
Max. objem zásobníka zrnkovej kávy:	250 g



17.1 Odporúčania pre úsporu energie



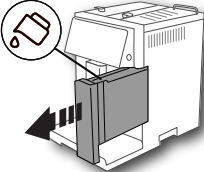
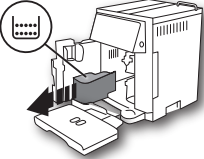
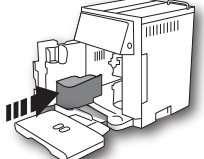
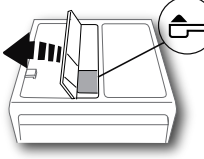
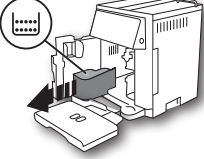

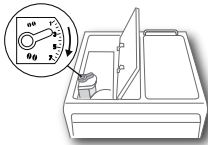

- Na zníženie spotreby energie po výdaji jedného alebo viacerých nápojov odoberte nádržku (E) alebo prídavné zariadenia.
- Nastavte automatické vypnutie na 15 minút (pozri odsek „6.4 Všeobecné“);
- Aktivujte Úsporu energie (pozri odsek „6.4 Všeobecné“);
- Keď si to spotrebič vyžaduje, vykonajte cyklus odvápnovania (pozri kapitolu „13. Odvápnovanie“).

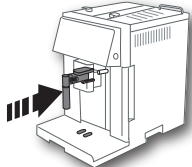
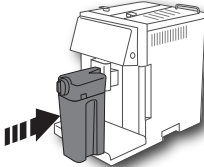
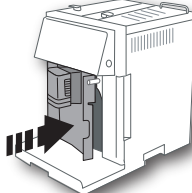

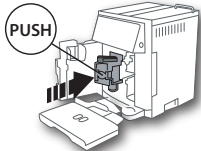

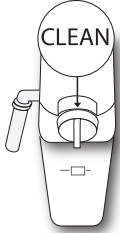

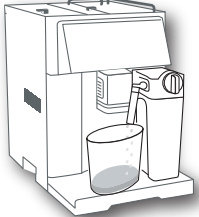

18. HLÁSENIA ZOBRAZENÉ NA DISPLEJI

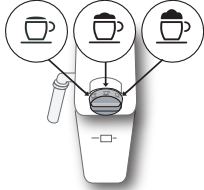
ZOBRAZENÁ SPRÁVA	MOŽNÁ PRÍČINA	NÁPRAVA
<p>NAPLNte nádržku</p> 	<p>V nádržke (A12) nie je dosť vody.</p> <p>Nádržka (A12) nie je vložená správne.</p>	<p>Naplňte nádržku na vodu a/alebo ju správne zasuňte zatlačením, až pokým nepočuť zapadnutie na doraz (obr. 3).</p> <p>Nádržku vložte správne zatlačením na doraz (obr. 5).</p>
<p>VYPRÁZ.nádobku na zvyšky kávy</p> 	<p>Nádobka na zvyšky kávy (A23) je plná.</p>	<p>Vyprázdňte nádobku na zvyšky kávy, odkvapkávacia mriežku (A22) a vyčistite, potom ich znovu zasuňte. Dôležité: pri vybratí odkvapkávacej mriežky musíte vždy vyprázdiť aj zbernú nádobku na zvyšky kávy, aj keď nie je úplne plná. Pokiaľ tento úkon nevykonáte, môže sa stať, že pri príprave ďalších káv sa nádobka na zvyšky kávy naplní viac, ako sa očakáva, a spotrebič sa upcháva zvyškami použitej kávy.</p>
<p>Vložte nádobku na zvyšky kávy</p> 	<p>Po vykonaní čistenia nebola vložená nádobka na zvyšky kávy (A23).</p>	<p>Vytiahnite odkvapkávacia mriežku (A22) a vložte nádobku na zvyšky kávy.</p>
<p>Vsypte mletú kávu ESC pre zrušenie</p> 	<p>Bola zvolená funkcia „mletá káva“, ale mletá káva nebola nasypaná do násypky (A4).</p> <p>Bola vyžiadaná káva LONG s mletou kávou</p>	<p>Vsypte mletú kávu do násypky alebo zrušte výber funkcie mletá káva.</p> <p>Do násypky (A4) nasypete zarovnanú odmerku mletej kávy a stlačte ☒ / ☐ (B4) na pokračovanie a dokončenie prípravy.</p>
<p>Naplňte zásobník zrnkovej kávy ESC pre zrušenie</p> 	<p>Zrnká kávy skončili.</p> <p>Násypka na mletú kávu (A4) je upchatá.</p>	<p>Naplňte zásobník zrnkovej kávy (A4) (obr. 10).</p> <p>Vyprázdňte násypku pomocou štetca (D5), ako je to opísané v ods. „12.8 Čistenie násypky na vsypanie mletej kávy“.</p>



ZOBRAZENÁ SPRÁVA	MOŽNÁ PRÍČINA	NÁPRAVA
<p>Káva bola zomletá príliš jemne Nastavte mlynček ESC pre zrušenie</p> 	<p>Kávový mlynček melie príliš jemne, a preto káva vyteká veľmi pomaly alebo nevyteká vôbec.</p> <p>Ak je prítomný zmäččovací filter (D4), mohlo by dôjsť k uvoľneniu vzduchovej bubliny vnútri okruhu, ktorá zablokuje výdaj.</p>	<p>Zopakujte výdaj kávy a otočiť regulačným gombíkom mletia kávy (A8) (obr. 13) o jedno cvaknutie smerom k číslu 7 v smere hodinových ručičiek, kým je kávový mlynček v prevádzke. Ak je po príprave najmenej 2 káv výdaj stále príliš pomalý, zopakujte korekciu otočením regulačného gombíka o ďalší stupeň (pozri ods. „7.5 Nastavenie kávového mlynčeka“). Ak problém pretrváva, overte, či nádržka na vodu (A12) je vložená až na doraz.</p> <p>Zasuňte vydávač horúcej vody (F) do spotrebiča a vydajte trochu vody, kým prítok nebude pravidelný.</p>
<p>Znížte dávku kávy ESC pre zrušenie</p>	<p>Použili ste príliš veľké množstvo kávy.</p>	<p>Vyberte jemnejšiu chuť stlačením  (C4) alebo znížte množstvo mletej kávy.</p>
<p>Zasuňte vydávač vody</p> 	<p>Vydávač vody (F) nie je zasunutý alebo nie je zasunutý správne.</p>	<p>Zasuňte vydávač vody na doraz.</p>
<p>Zasuňte nádržku na mlieko</p> 	<p>Nádobka na mlieko (E) nie je zasunutá správne.</p>	<p>Nádržku na mlieko zasuňte na doraz.</p>
<p>Zatvorte dvierka</p> 	<p>Servisné dvierka (A14) sú otvorené.</p>	<p>Zatvorte servisné dvierka.</p>
→		

ZOBRAZENÁ SPRÁVA	MOŽNÁ PRÍČINA	NÁPRAVA
<p>Zasuňte jednotku vylúhovača</p> 	<p>Po čistení ste nezasunuli vylúhovač.</p>	<p>Zasuňte vylúhovač podľa opisu v ods. „13.9 Čistenievylúhovača“</p>
<p>PRÁZDNY OKRUH STLAČTE OK NA SPUSTENIE</p> 	<p>Hydraulický obvod je prázdny.</p>	<p>Stlačte  a nechajte vytekať vodu z vydávača (F). Ak problém pretrváva, overte, či nádržka na vodu (A12) je vložená až na doraz.</p>
<p>OTOČTE GOMBÍK DO POLOHY CLEAN</p>  <p> pre zrušenie</p>	<p>Bolo práve vydané mlieko, a preto je potrebné vykonať vyčistenie vnútorných trubiek nádržky na mlieko (D).</p>	<p>Gombík regulácie peny (E2) otočte do polohy CLEAN.</p>
<p>STLAČTE OK NA SPUS. ČIST. ALEBO OTOČTE GOMBÍK</p> 	<p>Nádržka na mlieko (E) bola zasunutá s gombíkom regulácie peny (E2) v polohe CLEAN.</p>	<p>Pre pokračovanie s funkciou CLEAN stlačte  alebo otočte gombíkom regulácie peny do inej polohy.</p>
→		

ZOBRAZENÁ SPRÁVA	MOŽNÁ PRÍČINA	NÁPRAVA
<p>OTOČTE GOMBÍK REGULÁCIE PENY</p> 	<p>Pokúšate sa spustiť nápoj s mliekom s gombíkom regulácie peny v polohe CLEAN</p>	<p>Gombík regulácie peny otočte do inej polohy</p>
<p>Odvápnite</p>  <p>↔ pre zrušenie OK ✓ pre odvápnit' (~45 minút)</p>	<p>Signalizuje, že je nutné spotrebič odvápnit'</p>	<p>Je nevyhnutné čo najskôr vykonať program odvápnovania, opísaný v kap.,16. Zmäčkovací filter“.</p>
<p>Vymeňte filter</p>  <p>↔ pre zrušenie OK ✓ pre výmenu</p>	<p>Zmäčkovací filter (D4) je opotrebovaný.</p>	<p>Vymeňte filter alebo ho odoberte podľa pokynov v kap.,16. Zmäčkovací filter“.</p>
<p>Všeobecný alarm</p> 	<p>Vnútro spotrebiča je veľmi znečistené.</p>	<p>Spotrebič starostlivo vyčistite, ako je to opísané v kap. „13. Čistenie“. Ak správa na displeji pretrváva ešte po čistení, obráťte sa na stredisko servisnej služby.</p>
	<p>Pripomína, že je potrebné vykonať čistenie vnútorných potrubí nádržky na mlieko (D).</p>	<p>Otočte gombík regulácie peny (E2) do polohy CLEAN (obr. 20).</p>
	<p>Pripomína, že zmäčkovací filter (D4) je opotrebovaný a je potrebné ho vymeniť alebo odobrať.</p>	<p>Vymeňte filter alebo ho odoberte podľa pokynov v kap.,16. Zmäčkovací filter“.</p>
	<p>Pripomína, že je nutné spotrebič odvápnit'.</p>	<p>Je nevyhnutné čo najskôr vykonať program odvápnovania, opísaný v kap. „14. Odvápnovanie“.</p> <p>Prípadná požiadavka, zo strany spotrebiča, dvoch cyklov odvápnovania veľmi rýchlo po sebe, sa považuje za normálnu, ako dôsledok zdokonaleného systému kontroly implementovaného v spotrebiči.</p>
	<p>Funkcia úspory energie je aktívna.</p>	<p>Pre vypnutie úspory energie postupujte podľa opisu v ods.,(6.8)</p>

19. RIEŠENIE PROBLÉMOV

Nižšie sú uvedené niektoré príklady chybného fungovania.

Ak sa problém nebude dať odstrániť opísaným spôsobom, skontaktujte sa s Technickou Asistenciou.

PROBLÉM	MOŽNÁ PRÍČINA	NÁPRAVA
Káva nie je horúca.	Šálky neboli predhriate.	Zohrejte šálky ich prepláchnutím horúcou vodou (Poznámka: môže sa použiť funkcia horúcej vody).
	Vnútorne obvody spotrebiča ochladli, pretože od poslednej kávy uplynuli 2 - 3 minúty.	Pred prípravou kávy vylúhovač zohrejte prepláchnutím (pozri ods. „6.1 Preplachovanie“).
	Nastavená teplota kávy je nízka.	Z ponuky nastavte vyššiu teplotu (pozri ods. „6.4 Všeobecné“ „Nastavenie teploty:“).
Káva je málo objemná alebo má málo peny.	Káva je zomletá príliš hrubo.	Otočte regulačným gombíkom mletia kávy (A8) o jeden stupeň smerom k číslu 1 v protismere hodinových ručičiek, kým je mlynček na kávu vo funkcii (obr. 13). Otáčajte gombíkom vždy o jeden stupeň až dovtedy, kým nedôjde k uspokojivému výdaju kávy. Efekt je viditeľný až po 2 vydaniach kávy (pozri ods. „7.5 Nastavenie kávového mlynčeka“).
	Káva nie je vhodná.	Používajte kávu pre použitie v kávovaroch na espresso.
Káva vyteká príliš pomaly alebo iba kvapká.	Káva bola zomletá príliš jemne.	Otočte regulačným gombíkom mletia kávy (A8) o jeden stupeň smerom k číslu 7 v smere otáčania hodinových ručičiek, kým je mlynček na kávu zapnutý (obr. 13). Otáčajte gombíkom vždy o jeden stupeň až dovtedy, kým nedôjde k uspokojivému výdaju kávy. Efekt je viditeľný až po 2 vydaniach kávy (pozri ods. „7.5 Nastavenie kávového mlynčeka“).
Káva LONG má málo peny	Káva bola zomletá príliš jemne.	Otočte regulačným gombíkom mletia kávy (A8) o jeden stupeň smerom k číslu 7 v smere otáčania hodinových ručičiek, kým je mlynček na kávu zapnutý (obr. 13). Otáčajte gombíkom vždy o jeden stupeň až dovtedy, kým nedôjde k uspokojivému výdaju kávy. Efekt je viditeľný až po 2 vydaniach kávy.
	Bola zvolená príprava s mletou kávou, ale do násypky ste nenasypali odmerku kávy (A4).	Prípravu zopakujte od začiatku podľa pokynov v ods. „7.4 Príprava kávy použitím mletej kávy“.
	Násypka (A4) je upchatá.	Násypku vytiahnite a starostlivo vyčistite podľa pokynov v ods. „13.8 Čistenie násypky na vsypanie mletej kávy“.
		→

PROBLÉM	MOŽNÁ PRÍČINA	NÁPRAVA
Spotrebič nevydáva kávu	Spotrebič zistil nečistoty vo svojom vnútri: displej zobrazí „Čakajte prosím“.	Počkajte, kým sa spotrebič vráti do stavu pripravený na použitie a znovu vyberte požadovaný nápoj. Ak problém pretrváva, obráťte sa na autorizované servisné stredisko.
Káva nevyteká z jedného alebo ani z jedného ústia vydávača kávy.	Ústia vydávača kávy (A16) sú upchaté.	Vyčistite ústia pomocou špáradla (obr. 26B).
Spotrebič sa nezapína	Zástrčka nie je zapojená do zásuvky.	Zasuňte zástrčku do zásuvky (obr. 1).
	Hlavný vypínač (A9) nebol stlačený.	Zatlačte hlavný vypínač do polohy I (obr. 2).
Nie je možné vytiahnuť vylúhovač	Vypnutie nebolo vykonané správne	Vykonajte vypnutie stlačením tlačidla  (A7) (obr. 9) (pozri kap. „5. Vypnutie spotrebiča“).
Po dokončení odvápnovania si spotrebič vyžaduje tretie preplachovanie	Počas dvoch cyklov preplachovania sa nádržka (A12) nenaplnila až po rysku MAX.	Postupujte podľa požiadavky spotrebiča, avšak najprv vyprázdňte odkvapkávacia mriežka (A22), aby sa zabránilo pretečeniu vody.
Mlieko nevyteká z hadičky na výdaj mlieka (E3)	Veko (E1) nádržky na mlieko je špinavé	Vyčistite veko nádržky na mlieko tak, ako je opísané v ods. „13.10 Čistenie nádržky na mlieko (D)“.
	Uistite sa, že hadička na nasávanie mlieka (E5) je starostlivo zasunutá do príslušného miesta na spodku veka nádržky na mlieko (obr. 17)	Hadičku na nasávanie mlieka zasuňte na doraz
Mlieko má veľké bubliny a vystrekuje z hadičky na výdaj mlieka (E3) alebo je málo napenené	Mlieko nie je dostatočne studené alebo nie je polotučné alebo odtučnené	Použite úplne odtučnené mlieko alebo polotučné mlieko s teplotou, ktorú má v chladničke (cca 5 °C). Ak výsledok stále nie je uspokojivý, skúste použiť inú značku mlieka.
	Gombík regulácie peny (E2) je nesprávne nastavený.	Nastavte podľa pokynov v ods. „9.2 Nastavte množstvo peny“.
	Veko (E1) alebo gombík regulácie peny (E2) nádržky na mlieko alebo konektor nasávacej hadičky na mlieko (E7) sú špinavé	Vyčistite veko, gombík nádržky na mlieko a konektor nasávacej hadičky na mlieko podľa opisu v ods. „13.10 Čistenie nádržky na mlieko (D)“.
	Tryska horúcej vody (A15) je špinavá	Trysku vyčistite podľa opisu v ods. „13.11 Čistenie trysky horúcej vody“.
Stroj sa nepoužíva a vydáva zvuky alebo vypúšťa obláčiky pary	Stroj je pripravený na použitie alebo bol nedávno vypnutý a do ešte horúceho vydávača pary spadlo zopár kvapiek kondenzovanej pary	Je to súčasť bežnej prevádzky spotrebiča. Na zabránenie takým situáciám vyprázdňte odkvapkávacia mriežka.

SPIS TREŚCI

1. WPROWADZENIE	296
1.1 Litery w nawiasach	296
1.2 Problemy i naprawy	296
2. OPIS.....	296
2.1 Opis urządzenia	296
2.2 Opis home page (strony głównej) (str. 2 - B) ..	296
2.3 Opis panelu sterowania (dotykowy) (str. 2 - C) ..	296
2.4 Opis akcesoriów	296
2.5 Opis pojemnika na mleko.....	296
2.6 Opis dyszy gorącej wody	297
3. PIERWSZE URUCHOMIENIE URZĄDZENIA .	297
4. WŁĄCZANIE URZĄDZENIA	297
5. WYŁĄCZANIE URZĄDZENIA	297
6. USTAWIENIA MENU	298
6.1 Wejście do menu.....	298
6.2 Wyjść z menu	298
6.3 Płukanie.....	298
6.4 Odkamienianie	298
6.5 Filtr wody	298
6.6 Ustawienia napojów	298
6.7 Automatyczne wyłączenie (standby)	298
6.8 Oszczędność energetyczna	298
6.9 Temperatura kawy	299
6.10 Twardość wody	299
6.11 Ustawianie języka	299
6.12 Sygnał dźwiękowy	299
6.13 Ustawienia fabryczne	299
6.14 Statystyki.....	299
6.15 Personalizacja profilu	299
6.16 Opróżnianie obwodu	299
7. PRZYGOTOWANIE KAWY	300
7.1 Tymczasowa zmiana smaku kawy	300
7.2 Wybór ilości kawy	300
7.3 Przygotowanie kawy przy użyciu kawy w ziarnach	300
7.4 Przygotowanie kawy z kawy mielonej	301
7.5 Regulacja młynka do kawy.....	301
7.6 Porady w celu uzyskania kawy o wyższej temperaturze	302
8. DZBANEK KAWY	302
9. PRZYGOTOWYWANIE NAPOJÓW Z MLEKIEM... ..	302
9.1 Napełnić i założyć pojemnik na mleko	302
9.2 Wyregulować ilość pianki.....	303
9.3 Automatyczne przygotowywanie napojów mlecznych	303
9.4 Czyszczenie pojemnika na mleko po każdym użyciu	303
10. WYTWARZANIE GORĄCEJ WODY	303
11. PROGRAMOWANIE I WYBÓR	304
12. ZAPISAĆ WŁASNY PROFIL UŻYTKOWNIKA	304
13. CZYSZCZENIE	304
13.1 Czyszczenie ekspresu.....	304
13.2 Czyszczenie wewnętrznego obwodu urządzenia	304
13.3 Czyszczenie pojemnika na fusy.....	305
13.4 Czyszczenie tacki na skropliny i kratka tacki	305
13.5 Czyszczenie wnętrza urządzenia	305
13.6 Czyszczenie zbiornika na wodę	305
13.7 Czyszczenie otworów dyszy kawy	305
13.8 Czyszczenie lejka do wsyspywania kawy mielonej.....	305
13.9 Czyszczenie automatu zaparzającego.....	305
13.10 Czyszczenie pojemnika na mleko (D).....	306
13.11 Czyszczenie rurki gorącej wody	306
13.12 Czyszczenie dyszy gorącej wody	306
14. ODKAMNIENIANIE.....	307
15. PROGRAMOWANIE TWARDOŚCI WODY.....	308
15.1 Pomiar twardości wody.....	308
15.2 Ustawienie twardości wody	308
16. FILTR ZMIĘKCAJĄCY	308
16.1 Montaż filtra	308
16.2 Wwymiana filtra	309
16.3 Usunięcie filtra	309
17. DANE TECHNICZNE	310
17.1 Zalecenia dotyczące Oszczędności energetycznej.....	310
18. KOMUNIKATY POJAWIAJĄCE SIĘ NA WYŚWIETLACZU	310
19. ROZWIĄZYWANIE PROBLEMÓW	314

Przed rozpoczęciem użytkowania, należy uważnie przeczytać broszurę, w której wskazano ostrzeżenia dotyczące bezpieczeństwa.

1. WPROWADZENIE

Dziękujemy za wybranie automatycznego ekspresu do kawy i kawy cappuccino.

Życzymy udanego korzystania z Waszego nowego urządzenia. Prosimy o poświęcenie kilku minut na przeczytanie niniejszej instrukcji obsługi. W ten sposób unikniecie niebezpieczeństwa lub uszkodzenia urządzenia.

1.1 Litery w nawiasach

Litery w nawiasach odpowiadają legendzie podanej w Opisie urządzenia (str. 2-3).

1.2 Problemy i naprawy

W przypadku problemów, należy spróbować je rozwiązać, stosując się do wskazówek z rozdziałów „18. Komunikaty pojawiające się na wyświetlaczu” i „19. Rozwiązywanie problemów”. Jeżeli próby rozwiązania problemu okażą się nieskuteczne lub w razie konieczności uzyskania dodatkowych wyjaśnień, należy się skontaktować biurem obsługi klienta, dzwoniąc pod numer podany w załączniku „Biuro obsługi klienta”.

Jeżeli Waszego kraju nie ma na liście, należy zadzwonić pod numer podany na gwarancji. W przypadku konieczności naprawy należy się zwrócić wyłącznie do Serwisu Technicznego firmy De’Longhi. Adresy zostały podane w karcie gwarancji załączonej do urządzenia.

2. OPIS

2.1 Opis urządzenia

(str. 3 - A)







- A1. Pojemnik na ziarna
- A2. Pokrywa pojemnika na ziarna
- A3. Pokrywa lejka i miejsce na miarkę
- A4. Lejek do wysypywania kawy mielonej (Wymowany)
- A5. Miejsce na miarkę
- A6. Tacka na filizanki (podgrzewacz filizanek, gdy tryb Oszczędności energetycznej jest wyłączony)
- A7. Przycisk ON/STAND-BY
- A8. Pokrętko regulacji stopnia zmielenia kawy
- A9. Wyłącznik główny (na tylnej części urządzenia)
- A10. Kabel zasilający
- A11. Pokrywa zbiornika na wodę
- A12. Zbiornik na wodę
- A13. Schówek na filtr zmiękczejący
- A14. Drzwiczki serwisowe (umożliwiają dostęp do pojemnika na fusy i automatu zaparzającego)
- A15. Rurka gorącej wody
- A16. Automat zaparzający (dostępny po otwarciu drzwiczek)

- A17. Dysza kawy (z regulowaną wysokością)
- A18. Element przez który przepływa kawa (wewnątrz drzwiczek)
- A19. Podstawa na filizanki
- A20. Pływakowy wskaźnik poziomu wody w tacce na skropliny
- A21. Kratka tacki
- A22. Tacka na skropliny
- A23. Pojemnik na fusy

2.2 Opis home page (strony głównej) (str. 2 - B)

- B1. Alarm żądania odkamieniania
- B2. Alarm żądania czyszczenia pojemnika na mleko
- B3. Alarm żądania wymiany filtra
- B4. Symbol aktywnej oszczędności energetycznej
- B5. Wybrany smak
- B6. Napoje wybierane bezpośrednio
- B7. Strzałka nawigacji
- B8. Wybrana ilość

2.3 Opis panelu sterowania (dotykowy) (str. 2 - C)

- C1.  : wybór ilości napoju
- C2.  : wybór profilu
- C3.  : wciska się w celu wyjścia z wybranej funkcji i powrotu do głównego menu
- C4.  : wybór smaku napoju
- C5.  : menu personalizacji napojów. Patrz rozdział „11. Personalizacja napojów”.
- C6.  : menu ustawień urządzenia

Zwróć uwagę:

Aby uaktywnić ikony wystarczy delikatne dotknięcie.

2.4 Opis akcesoriów

(str. 2 - D)

- D1. Pasek kontrolny twardości wody „Total Hardness Test”
- D2. Miarka do kawy mielonej
- D3. Odkamieniacz
- D4. Filtr zmiękczejący (jeżeli jest przewidziany)
- D5. Pędzelek do czyszczenia
- D6. Dzbanek

2.5 Opis pojemnika na mleko

(str. 2 - E)

- E1. Pokrywa ze spieniaczem do mleka
- E2. Pokrętko regulacji pianki i funkcji CLEAN
- E3. Rurka wytwarzania spienionego mleka
- E4. Przyciski odczepiania pokrywy
- E5. Rurka zanurzana w mleku
- E6. Pojemnik na mleko
- E7. Łącznik rurki zanurzanej w mleku (pod pokrywą)

2.6 Opis dyszy gorącej wody



(str. 2 - F)

- F1. Przycisk odczepiania
- F2. Dysza
- F3. Rurka gorącej wody
- F4. Zdejmowana osłona

3. PIERWSZE URUCHOMIENIE URZĄDZENIA

Zwróć uwagę:

- Przy pierwszym użyciu wypłukać pod gorącą wodą wszystkie zdejmowane akcesoria, przeznaczone do kontaktu z wodą lub mlekiem.
- Podczas pierwszego użycia obwód wody jest pusty i dlatego urządzenie może emitować hałas: zmniejszy się on w miarę napełniania obwodu.
- - Ekspres został sprawdzony przez producenta przy użyciu kawy, dlatego jest rzeczą całkowicie normalną, że w młynku znajdują się jej ślady. Gwarantujemy, że niniejszy ekspres do kawy jest nowy.



1. Podłączyć urządzenie do sieci elektrycznej (rys. 1) i upewnić się, że główny wyłącznik (A9), znajdujący się z tyłu urządzenia, jest ustawiony na I (rys. 2);
2. „SELECT LANGUAGE” (ustaw język): Wcisnąć strzałki nawigacji  lub  (B7) dopóki na wyświetlaczu nie pojawi się żądany język: następnie wcisnąć odpowiadającą mu flagę.

Następnie, wykonać czynności zgodnie z instrukcjami podanymi na wyświetlaczu urządzenia:

3. Wyjąć zbiornik na wodę (A12) (rys. 3), napełnić do poziomu MAX (wybitego na zbiorniku) świeżą wodą (rys. 4); włożyć zbiornik na miejsce (rys. 5);
4. Sprawdzić, czy dysza gorącej wody (F) została założona na rurkę (A15) (rys. 6) i ustawić pod nią pojemnik (rys. 7) o minimalnej pojemności 600 ml;
5. Wcisnąć , aby potwierdzić: z dyszy (rys. 8) urządzenia wypływa gorąca woda, następnie wyłączą się ono automatycznie.

Przystąpić do płukania obwodu mleka, wykonując następujące czynności:

6. Włączyć urządzenie wciskając przycisk  (A7) (rys. 9): urządzenie automatycznie przeprowadzi cykl nagrzewania i płukania, którego nie wolno przerywać;
7. Napełnić pojemnik na mleko (E6) wodą do poziomu MAX;
8. Ponownie założyć pokrywkę (E1) na pojemnik na mleko;
9. Jeżeli jest założona dysza gorącej wody, zdjąć ją wciskając przycisk odczepiania (F1) (rys. 18);
10. Popychając do końca, zaczepić pojemnik na dyszy (rys. 19): urządzenie wyda sygnał dźwiękowy (jeżeli aktywny);

11. Przekręcić pokrętkę regulacji pianki (E1) na pozycję  (bez pianki);
12. Pod rurką wytwarzania mleka (E3) ustawić pojemnik o minimalnej pojemności 600ml;
13. Przygotować trzy kolejne „Gorące mleka”:
 - Wcisnąć strzałki wyboru  lub  (B7) dopóki nie wyświetli się „Gorące mleko” i bezpośrednio je wybrać na wyświetlaczu;

Zwróć uwagę:

Po przygotowaniu każdego napoju, wcisnąć  (C3), aby anulować żądanie clean pojemnika na mleko.

14. Wyjąć pojemnik na mleko.
W tym momencie, ekspres jest gotowy do normalnego użytkowania.

Zwróć uwagę:

- Przy pierwszym użyciu należy zaparzyć 4-5 kaw espresso celem uzyskania zadowalającego efektu.
- Aby zapewnić lepsze funkcjonowanie urządzenia, zaleca się zainstalowanie filtra zmiękczającego (D4) według wskazówek przedstawionych w rozdziale „16. Filtr zmiękczający”. Jeżeli Wasz model nie posiada filtra, można go dostać w Autoryzowanym Centrum Serwisowym firmy De’Longhi.

4. WŁĄCZANIE URZĄDZENIA

Zwróć uwagę:

Przed włączeniem urządzenia należy się upewnić, czy został wciśnięty główny wyłącznik (A9), umieszczony z tyłu (rys. 2).

Przy każdym włączeniu, urządzenie automatycznie wykonuje cykl nagrzewania i płukania, którego nie można przerwać. Będzie gotowe do użycia wyłącznie po zakończeniu takiego cyklu.

Ryzyko oparzenia!

Podczas płukania, z otworów dyszy do kawy (A17) wypływa niewielka ilość gorącej wody, zbieranej do znajdującej się na dole tacki na skropliny (A22). Należy uważać, by nie poparzyć się rozpryskującą się wodą.

- W celu wyłączenia urządzenia nacisnąć na przycisk  (A7) (rys. 9).
- Po zakończeniu nagrzewania, urządzenie automatycznie przeprowadzi płukanie; w ten sposób, oprócz podgrzania bojlera, urządzenie wprowadzi gorącą wodę do wewnętrznych obwodów, aby i one zostały podgrzane.

Urządzenie będzie gotowe do użycia, gdy pojawi się strona główna.

5. WYŁĄCZANIE URZĄDZENIA

Przy każdym wyłączeniu, jeżeli wcześniej przygotowano kawę, urządzenie wykonuje automatyczny cykl płukania.

1. W celu wyłączenia urządzenia, nacisnąć na przycisk  (A7) (rys. 9).
2. Jeżeli przewidziano, urządzenie przeprowadzi płukanie i wyłączy się (stand-by).

Zwróć uwagę:

Jeśli urządzenie nie będzie używane przez dłuższy okres czasu, należy je odłączyć od sieci elektrycznej:



1. Wyłączyć urządzenie, wcisnąjąc przycisk  (A7) (rys. 9);
2. Wcisnąć wyłącznik główny (A9) znajdujący się z tyłu urządzenia (rys. 2) na pozycję 0.

Uwaga!

Nigdy nie wciskać głównego wyłącznika, gdy urządzenie jest włączone.

6. USTAWIENIA MENU

6.1 Wejście do menu

1. Wcisnąć przycisk „” (C6), aby wejść do menu;
2. Przeglądać pozycje w menu wcisnąjąc strzałki nawigacji  lub  (B7) dopóki nie pojawi się żądana pozycja;
3. Wcisnąć w menu pozycję, którą chce się wybrać.

6.2 Wyjść z menu

Po dokonaniu żądanej regulacji, wcisnąć  (C3), dopóki nie powróci się na stronę główną.

6.3 Płukanie

Za pomocą tej funkcji można wytworzyć gorącą wodę z dyszy kawy (A17) i dyszy gorącej wody (F), jeżeli założona, w celu wymycia i podgrzania wewnętrznego obwodu urządzenia.

1. Ustawić pojemnik o minimalnej pojemności 100 ml pod dyszą gorącej wody (rys. 8).
2. Po wybraniu pozycji „PŁUKANIE”, po kilku sekundach, najpierw z dyszy kawy, a następnie z dyszy gorącej wody (jeżeli założona), wypłynie gorąca woda, która przepłuka i nagrzeje wewnętrzny obwód urządzenia (rys. 7).
3. Aby przerwać funkcję, należy wcisnąć przycisk „” lub poczekać na automatyczne wyłączenie.

Zwróć uwagę!

- Jeżeli nie stosuje się ekspresu przez dłuższy niż 3-4 dni, przed ponownym użyciem, po jego włączeniu zalecane jest przeprowadzenie 2-3 płukań;
- Jest normalne, że po takiej funkcji, w pojemniku na fusy (A23) znajduje się woda.

6.4 Odkamienianie









Instrukcje dotyczące odkamieniania znajdują się w rozdziale „14. Odkamienianie”.

6.5 Filtr wody

Instrukcje dotyczące instalacji filtra (D4), znajdują się w rozdziale „16. Filtr zmiękczający”.

6.6 Ustawienia napojów

W tej sekcji można uzyskać informacje na temat spersonalizowanych ustawień i ewentualnie przywrócić ustawienia fabryczne każdego napoju dla każdego profilu.

1. Po wejściu do menu ustawień, wcisnąć „USTAWIENIA NAPOJÓW”: na wyświetlaczu pojawi się panel ustawień pierwszego napoju;
2. Ustawienia są wyświetlane na pionowych paskach: ustawienia fabryczne są wskazywane symbolem , natomiast ustawiona aktualnie wartość jest wskazana wypełnieniem pionowego paska;
3. Aby wrócić do menu ustawień, wcisnąć  (C3). Aby przeglądać i wyświetlać napoje, wcisnąć strzałki nawigacji  lub  (B7);
4. Aby przywrócić ustawienia fabryczne napoju wyświetlanego na wyświetlaczu, wcisnąć ;
5. Aby potwierdzić reset, wcisnąć  (aby anulować, );
6. Wcisnąć .

Napój został zaprogramowany na ustawieniach fabrycznych. Wykonać tę samą procedurę dla innych napojów lub powrócić na stronę główną dwukrotnie wcisnąjąc .



Zwróć uwagę!

Aby zmienić napoje w innym profilu, powrócić na stronę główną, wybrać żądany profil i powtórzyć procedurę.

6.7 Automatyczne wyłączenie (standby)

Można ustawić godzinę automatycznego wyłączenia, aby urządzenie wyłączyło się po 15 lub 30 minutach, lub po 1, 2, 3 godzinach nieużywania.

Aby zaprogramować automatyczne wyłączenie, postępować w następujący sposób:

1. Wcisnąć „AUTOMATYCZNE WYŁĄCZANIE”;
2. Wybrać żądany okres czasu wcisnąjąc strzałkę wyboru  (zwiększenie) lub  (zmniejszenie) wartości;
3. Aby potwierdzić, wcisnąć .

Automatyczne wyłączenie zostało zaprogramowane.

6.8 Oszczędność energetyczna

Dzięki tej funkcji możliwe jest uaktywnienie lub dezaktywacja trybu oszczędności energetycznej. Gdy funkcja jest aktywna, gwarantuje mniejsze zużycie energii, zgodnie z normatywami europejskimi.

Aby wyłączyć lub włączyć tryb „Oszczędność energetyczna”, należy postępować w następujący sposób:

1. Wcisnąć „OSZCZĘDNOŚĆ ENERGETYCZNA”, aby dezaktywować (OFF) lub uaktywnić (ON) funkcję;

Na górnym pasku strony głównej, pojawia się symbol (B4), który wskazuje, że funkcja została uaktywniona.

Zwróć uwagę:

Gdy funkcja oszczędności energetycznej jest aktywna, parzenie może wymagać kilku sekund oczekiwania.

6.9 Temperatura kawy

Jeżeli chce się zmienić temperaturę wody do przygotowania kawy, należy postępować w następujący sposób:

1. Wcisnąć „TEMPERATURA KAWY”: na wyświetlaczu pojawia się możliwe do wyboru wartości (aktywna wartość jest podkreślona);
2. Wcisnąć wartość, którą chce się ustawić (NISKA, ŚREDNIA, WYSOKA).

Zwróć uwagę:

Zmiana temperatury jest bardziej skuteczna w dużych napojach.

6.10 Twardość wody

Instrukcje dotyczące ustawiania twardości wody znajdują się w rozdziale „15. Programowanie twardości wody”.

6.11 Ustawianie języka

Aby zmienić język na wyświetlaczu, należy:

1. Wcisnąć „USTAW JĘZYK”;
2. Wcisnąć flagę odnoszącą się do wybranego języka (użyć strzałek nawigacji ← lub →) w celu wyświetlenia wszystkich dostępnych języków).

6.12 Sygnał dźwiękowy

Przy pomocy tej funkcji można uaktywnić lub dezaktywować sygnał dźwiękowy, który ekspres wydaje po wciśnięciu ikon i przy każdym założeniu/zdjęciu akcesoriów. Aby dezaktywować lub ponownie aktywować sygnał dźwiękowy, należy:

1. Wcisnąć „SYGNAŁ DŹWIĘKOWY”, aby dezaktywować (OFF) lub uaktywnić (ON) funkcję;

6.13 Ustawienia fabryczne

Za pomocą tej funkcji przywraca się wszystkie ustawienia menu i zaprogramowanie ilości dla wszystkich profili, powracając do ustawień fabrycznych (z wyjątkiem języka, który pozostaje niezmienny).

Aby przywrócić ustawienia fabryczne, postępować w następujący sposób:

1. Wcisnąć „USTAWIENIA FABRYCZNE”: wcisnąć (OK ✓) aby powrócić do ustawień fabrycznych (lub wcisnąć ↶, aby anulować czynność);

2. Wcisnąć (OK ✓), aby potwierdzić.

6.14 Statystyki

W tej funkcji są wyświetlane dane statystyczne urządzenia. Aby je wyświetlić, należy:

1. Wcisnąć „STATYSTYKI” i sprawdzić wszystkie dane statystyczne przeglądając pozycje strzałkami nawigacji ← lub → (B7).

6.15 Personalizacja profilu

Aby spersonalizować ikonę aktualnego profilu, postępować następująco:

1. Wcisnąć „SPERSONALIZUJ PROFIL”;
2. Wcisnąć żądaną ikonę: na stronie głównej górny pasek zostanie wyświetlony w kolorze ikony.

6.16 Opróżnianie obwodu

Aby wybrać czynność, postępować w następujący sposób:

1. Wcisnąć „” (C6), aby wejść do menu;
2. Wcisnąć strzałki nawigacji ← lub → (B7) dopóki nie wyświetli się napis „Konserwacja”;
3. Wcisnąć (OK ✓);
4. Wcisnąć strzałki nawigacji ← lub →, dopóki nie wyświetli się żądana pozycja;
5. Wcisnąć (OK ✓), aby wybrać;
6. Wcisnąć (OK ✓), aby potwierdzić lub ↶, aby powrócić do poprzedniej strony;

Zastosować się do wskazywanej procedury:

7. Wyjąć i opróżnić pojemnik na fusy po kawie (A23). Wcisnąć (OK ✓);
8. Opróżnić tackę na skropliny (A22) i włożyć ją wraz z pojemnikiem na fusy i kratką (A21). Wcisnąć (OK ✓);
9. Umieścić pojemnik pod dyszą kawy (A17) i dyszą gorącej wody (F). Wcisnąć (OK ✓);
10. Urządzenie przeprowadzi płukanie przez dyszę kawy;
11. Wyjąć zbiornik (A12), całkowicie go opróżnić, następnie wcisnąć (OK ✓);
12. (Jeżeli jest zainstalowany filtr) Wyjąć filtr (D4) ze zbiornika, następnie wcisnąć (OK ✓);
13. Włożyć zbiornik i wcisnąć (OK ✓);
14. Poczekać, aż urządzenie wykona opróżnianie (Uwaga: z dysz wypływa gorąca woda!). W miarę jak obwód opróżnia się, hałas urządzenia może się nasilić: jest to zupełnie normalne.
15. Wyjąć, opróżnić i włożyć tackę na skropliny, następnie wcisnąć (OK ✓);
16. Po zakończeniu sekwencji, wcisnąć (OK ✓). Urządzenie wykona wyłączenie.







Zwróć uwagę:

Przy kolejnym włączeniu, urządzenie wymaga napełnienia obwodu: zastosować się do wskazówek od punktu 3 do punktu 5 z paragrafu „3. Pierwsze uruchomienie urządzenia”.



7. PRZYGOTOWANIE KAWY

7.1 Tymczasowa zmiana smaku kawy

Aby tymczasowo spersonalizować smak kawy w przepisach automatycznych, wcisnąć  (C4):

my 	Własny (jeżeli zaprogramowany) / Standard
	SMAK B. ŁAGODNY
	SMAK ŁAGODNY
	SMAK NORMALNY
	SMAK MOCNY
	SMAK B. MOCNY
	(patrz „7.4 Przygotowanie kawy z kawy mielonej”)

Zwróć uwagę:

- Zmiana smaku nie zostanie zapisana i przy kolejnym automatycznym wytwarzaniu urządzenie wybierze ustawienia początkowe (my ).
- Jeżeli po kilku sekundach od tymczasowego spersonalizowania smaku, urządzenie nie zaparzy napoju, nastąpi powrót do ustawień początkowych (my ).

7.2 Wybór ilości kawy

Wcisnąć przycisk  (E6):

my 	Własny (jeżeli zaprogramowany) / Standard
	MAŁA KAWA
	ŚREDNIEJ WIELKOŚCI KAWA
	DUŻA KAWA
	BARDZO DUŻA KAWA

Po wytworzeniu, ustawienie ilości powraca do wartości my 



7.3 Przygotowanie kawy przy użyciu kawy w ziarnach

Uwaga!

Nie używać zielonych, karmelizowanych lub kandyzowanych ziaren kawy, ponieważ mogą się przykleić do młynka i sprawić, że nie będzie się nadawał do użytku.

1. Wsypać kawę w ziarnach do odpowiedniego pojemnika (A3) (rys. 12);
2. Ustawić filizankę pod dyszą kawy (A9) (rys. 12);
3. Obniżyć dyszę, aby znalazła się jak najbliżej filizanki (rys. 14): w ten sposób uzyska się lepszą piankę;
4. Wybrać żądany rodzaj kawy:
 - ESPRESSO
 - LONG
 - COFFEE
 - DOPPIO+
 - 2X ESPRESSO
5. Rozpoczyna się wytwarzanie kawy i na wyświetlaczu pojawia się ilość oraz pasek postępu, który wypełnia się w miarę przygotowywania kawy.

Zwróć uwagę:

- Można jednocześnie przygotować 2 filizanki kawy ESPRESSO wciskając  podczas przygotowywania 1 Espresso (symbol jest wyświetlany przez kilka sekund na początku przygotowywania).
- Gdy ekspres przygotowuje kawę, można w dowolnym momencie przerwać jej wytwarzanie poprzez wciśnięcie .

Po zakończeniu parzenia, urządzenie jest gotowe do kolejnego użycia.

Zwróć Uwagę!

- Podczas użycia, na wyświetlaczu mogą się pojawić komunikaty (NAPEŁNIJ ZBIORNIK, OPRÓZNIJ POJEMNIK NA FUSY itp.) których znaczenie opisano w rozdziale „18. Komunikaty pojawiające się na wyświetlaczu”.
- Aby uzyskać bardziej gorącą kawę, skonsultować punkt „7.6 Porady w celu uzyskania kawy o wyższej temperaturze”.
- Jeżeli kawa wypływa kroplą za kroplą, jest zbyt słaba, z małą pianką lub jest zimna, należy przeczytać wskazówki podane w rozdziale „7.5 Regulacja młynka do kawy” i rozdziale „19. Rozwiązywanie problemów”.
- Można spersonalizować każde przygotowanie kawy (patrz rozdziały „6.6 Ustawienia napojów ” i „11. Programowanie i wybór”).

Zwróć uwagę:

- Gdy ekspres przygotowuje kawę, można w dowolnym momencie przerwać jej wytwarzanie poprzez wciśnięcie „STOP” lub  (C3).

- Po zakończeniu wytwarzania, jeżeli chce się zwiększyć ilość kawy w filiżance, wystarczy wcisnąć (w ciągu 3 sekund) **Extra+**. Po uzyskaniu żądanej ilości, przerwać wytwarzanie wciskając **Stop x**.

Po zakończeniu parzenia, urządzenie jest gotowe do kolejnego użycia.



Zwróć uwagę:

- Podczas użycia, na wyświetlaczu mogą się pojawić komunikaty (Napełnij zbiornik, Opróżnij pojemnik na fusy itp.), których znaczenie opisano w rozdziale „19. Rozwiązywanie problemów”.
- Aby uzyskać kawę o wyższej temperaturze, należy zapoznać się z paragrafem „7.6 Porady w celu uzyskania kawy o wyższej temperaturze”.
- Jeżeli kawa wypływa kropla za kroplą, jest zbyt słaba, z małą pianką lub jest zbyt zimna, należy przeczytać wskazówki podane w rozdziale „19. Rozwiązywanie problemów”.
- Aby spersonalizować napoje według własnych upodobań, skonsultować rozdział „11. Programowanie i wybór”.

7.4 Przygotowanie kawy z kawy mielonej

Uwaga!

- Nie wsypanywać kawy mielonej do wyłączonoego urządzenia, aby jej w nim nie rozsypanać i nie zabrudzić ekspresu. W takim przypadku ekspres mógłby ulec uszkodzeniu.
- Wsypanywać zawsze tylko 1 płaską miarkę kawy (D2), w przeciwnym wypadku wewnątrz urządzenia mogłoby się zabrudzić lub zapchać lejek (A4).
- Używając kawy mielonej, można jednorazowo przygotować tylko jedną filiżankę kawy.

1. Kilkakrotnie wcisnąć przycisk  (C4), dopóki na wyświetlaczu nie pojawi się ;
2. Wybrać żądany rodzaj kawy:
 - ESPRESSO
 - LONG
 - COFFEE
3. Otworzyć pokrywkę lejka do kawy mielonej (A3) i upewnić się że nie jest on zatkaany, wsypać płaską miarkę kawy mielonej;
4. Ustawić filiżankę pod otworami dyszy kawy (A17) (rys. 12);
5. Wcisnąć **OK ✓** (lub wcisnąć ) aby anulować czynność;
6. Rozpoczyna się wytwarzanie i na wyświetlaczu pojawia się wybrany napój oraz pasek postępu, który wypełnia się w miarę przygotowywania kawy.

Zwróć uwagę:

Po zakończeniu wytwarzania, jeżeli chce się zwiększyć ilość kawy w filiżance, wystarczy wcisnąć (w ciągu 3 sekund) **Extra+**. Po uzyskaniu żądanej ilości, przerwać wytwarzanie wciskając **Stop x**.

Uwaga! Przygotowując kawę LONG:

W połowie przygotowywania, urządzenie wymaga wspania kolejnej płaskiej miarki kawy mielonej: kontynuować i wcisnąć **OK ✓**.

Zwróć uwagę:

- Jeśli tryb „Oszczędność energetyczna” jest aktywny, wytwarzanie pierwszej kawy może wymagać kilku sekund.
- Podczas użycia, na wyświetlaczu mogą się pojawić komunikaty (Napełnij zbiornik, Opróżnij pojemnik na fusy itp.), których znaczenie opisano w rozdziale „19. Rozwiązywanie problemów”.
- Aby uzyskać bardziej gorącą kawę, skonsultować punkt „7.6 Porady w celu uzyskania kawy o wyższej temperaturze”.
- Jeżeli kawa wypływa kropla za kroplą, jest zbyt słaba, z małą pianką lub jest zbyt zimna, należy przeczytać wskazówki podane w rozdziale „19. Rozwiązywanie problemów”.

7.5 Regulacja młynka do kawy

Nie należy regulować młynka do kawy, przynajmniej początkowo, ponieważ jest on fabrycznie ustawiony na odpowiednie wytwarzanie kawy.

Jeżeli jednak, po zaparzeniu pierwszych kaw okaże się, że wytwarzanie kawy jest zbyt słabe i z małą ilością pianki lub jest wytwarzana zbyt wolno (kropla za kroplą), należy poprawić ustawienie przy pomocy pokrętła regulacji stopnia zmielenia kawy (A8) (rys. 13).

Zwróć uwagę:

Pokrętło regulacji może być używane wyłącznie podczas pracy młynka do kawy, na początkowym etapie przygotowywania napojów na bazie kawy.

Jeżeli kawa wypływa zbyt wolno lub nie wypływa wcale, przekręcić pokrętło zgodnie z kierunkiem ruchu wskazówek zegara o jeden przeskok w stronę numeru 7.

Natomiast, aby uzyskać wytwarzanie mocniejszej kawy oraz poprawić wygląd pianki, przekręcić je w kierunku przeciwnym do kierunku ruchu wskazówek zegara o jeden przeskok do 1 (nie więcej niż jeden przeskok na raz, w przeciwnym wypadku kawa może wypływać kroplami).

Efekt tej zmiany widoczny jest dopiero po przygotowaniu co najmniej 2 kolejnych kaw. Jeżeli po takiej regulacji nie uzyska się żądanego rezultatu, konieczne będzie powtórzenie korekty, obracając pokrętło o jeden przeskok.

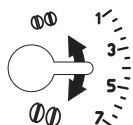

7.6 Porady w celu uzyskania kawy o wyższej temperaturze

Aby uzyskać bardziej gorącą kawę zaleca się:

- przeprowadzić płukanie wybierając funkcję „Płukanie” w menu ustawień (punkt „6.3 Płukanie”);
- ogrzać gorącą wodą filiżanki za pomocą funkcji gorącej wody (patrz rozdział „10. Wytwarzanie gorącej wody”);
- zwiększyć temperaturę kawy w menu „Ustawienia” (patrz punkt „6.9 Temperatura kawy”). Zmiana temperatury jest bardziej skuteczna w dużych napojach.

8. DZBANEK KAWY

Taki napój, na bazie kawy espresso, jest lekki i zrównoważony smakowo, posiada ciekłą warstwę pianki i jest idealny do picia w towarzystwie.

1. Wcisnąć strzałki nawigacji (←) lub (→) (B7), dopóki nie wyświetli się „DZBANEK KAWY”;
2. Wcisnąć „DZBANEK KAWY”;
3. Wybrać żądaną intensywność dla każdej filiżanki oraz liczbę: następnie wcisnąć (OK ✓), aby potwierdzić;

Intensywność jednej filiżanki	Ilość w filiżance*	Liczba parzeń
Bardzo łagodna	B. duża filiżanka (≈ 250 ml)	od 1 do 3
Łagodna	Duża filiżanka (≈ 190 ml)	od 1 do 4
Średnia	Średnia filiżanka (≈ 150 ml)	od 1 do 5
Mocna	Mała filiżanka (≈ 125 ml)	od 1 do 6

* Wskazane ilości są przybliżone i mogą się różnić w zależności od rodzaju kawy.

4. Napełnić zbiornik na wodę (A12) i pojemnik na ziarna (A1) (fig. 15): po upewnieniu się o wystarczającej ilości wody i kawy, wcisnąć (OK ✓);
5. Ustawić dzbanek (D6) pod dyszą kawy (A17) (rys. 16);
6. Po kilku sekundach, urządzenie automatycznie rozpocznie przygotowywanie napoju. Na wyświetlaczu pojawi się wybrany napój oraz pasek postępu, który wypełnia się w miarę przygotowywania.

Po zakończeniu parzenia, urządzenie jest gotowe do kolejnego użycia.

Zwróć uwagę:

- (C3): wcisnąć, jeżeli chce się całkowicie przerwać przygotowywanie i powrócić do stanu gotowy do użyciu;

OSTRZEŻENIE:

Po przygotowaniu dzbanka kawy, przed przygotowaniem kolejnego napoju poczekać 5 minut, aż ekspres ostygnie. Ryzyko przegrzania!

9. PRZYGOTOWYWANIE NAPOJÓW Z MLEKIEM

Zwróć uwagę:

Aby nie uzyskać mało spienionego mleka lub pianki z dużymi pęcherzykami, zawsze wyczyścić pokrywkę pojemnika na mleka (E1) i dyszę gorącej wody (A15) jak opisano w paragrafach „9.4 Czyszczenie pojemnika na mleko po każdym użyciu”, „13.10 Czyszczenie pojemnika na mleko (D)” i „13.11 Czyszczenie rurki gorącej wody”.

9.1 Napełnić i założyć pojemnik na mleko



1. Wcisnąć przyciski odcepienia (E4) i podnieść pokrywkę pojemnika na mleko (E1) (rys. 17);
2. Napełnić pojemnik (E6) wystarczającą ilością mleka, nie przekraczając wskazanego na nim wskaźnika MAX (rys. 18);
3. Upewnić się, że rurka zanurzana w mleku (E5) jest dobrze włożona do swojego gniazda znajdującego się na dnie pokrywki pojemnika na mleko (rys. 19), wsuwając ją do końca;
4. Ponownie założyć pokrywkę na pojemnik na mleko;
5. Jeżeli jest założona dysza gorącej wody (F), zdjęć ją wciskając przycisk odcepienia (F1) (rys. 10);
6. Popychając do końca, zaczeplić pojemnik na rurce (A15) (rys. 11): urządzenie wyda sygnał dźwiękowy (jeżeli aktywny);
7. Ustawić wystarczającą dużą filiżankę pod otworami dyszy kawy (A17) i pod rurką do wytwarzania spienionego mleka (E3);
8. Śledzić wskazówki przedstawione dla każdej konkretnej funkcji.

Zwróć uwagę:

- Aby uzyskać bardziej gęstą i obfitą piankę, należy użyć mleka odtuszczonego lub półtłustego prosto z lodówki (około 5°C).
- Ilość pianki może być różna i zależy od:
 - rodzaju mleka lub napoju roślinnego;
 - stosowanej marki;
 - składników i wartości odżywczych.
- Jeżeli tryb „Oszczędność energetyczna” jest aktywny, wytwarzanie napoju może wymagać kilku sekund.

9.2 Wyregulować ilość pianki

Przekręcając pokrętko regulowania pianki (E2), ustawia się ilość pianki, która zostanie wytworzona podczas przygotowywania napojów na bazie mleka.



Pozycja pokrętkła	Opis	Zalecana do...
	Bez pianki	GORĄCE MLEKO (niespienione) /CAFFELATTE
	Mało pianki	LATTE MACCHIATO/ FLAT WHITE
	Max ilość pianki	CAPPUCCINO/ CAPPUCCINO+ / CAPPUCCINO MIX / GORĄCE MLEKO (spienione)

9.3 Automatyczne przygotowywanie napojów mlecznych

- Napełnić i zacerpić pojemnik na mleko (E), jak przedstawiono wcześniej;
- Wybrać żądany napój:
 - CAPPUCCINO
 - LATTE MACCHIATO
 - Gorące mleko
 - CAPPUCCINO+
 - CAPPUCCINO MIX
 - CAFFELATTE
 - FLAT WHITE
- Urządzenie wskaże na wyświetlaczu możliwość przekręcenia pokrętkła regulacji pianki (E2) w zależności od wymaganej w oryginalnym przepisie: przekręcić pokrętko znajdujące się na pokrywie pojemnika na mleko.
- Po kilku sekundach, urządzenie rozpocznie automatyczne wytwarzanie i na wyświetlaczu pojawi się obrazek wybranego napoju oraz pasek postępu, który będzie się wypełniał w miarę przygotowywania.

Po zakończeniu parzenia, urządzenie jest gotowe do kolejnego użycia.

Zwróć uwagę: Ogólne wskazówki dotyczące przygotowywania wszystkich napojów mlecznych

-  (C3): wcisnąć, jeżeli chce się całkowicie przerwać przygotowywanie i powrócić do strony głównej.
-  : wcisnąć, aby przerwać wytwarzanie mleka lub kawy i przejść do kolejnego etapu (jeżeli przewidziany) przygotowywania napoju.
- Po zakończeniu wytwarzania, jeżeli chce się zwiększyć wielość kawy w filiżance wcisnąć „EXTRA”.
- Nie pozostawiać na długo naczynia z mlekiem poza lodówką: im wyższa jest temperatura mleka (idealna to 5°C), tym jakość pianki jest gorsza.



- Istnieje możliwość spersonalizowania napojów (patrz rozdział „11. Programowanie i wybór”).

9.4 Czyszczenie pojemnika na mleko po każdym użyciu

Po każdym użyciu funkcji z zastosowaniem mleka, należy wyczyścić pokrywkę spieniacza do mleka:

- Pozostawić pojemnik na mleko (E) w urządzeniu (nie jest konieczne jego opróżnienie);
- Umieścić filiżankę lub inny pojemnik pod rurką wytwarzania spienionego mleka;
- Przekręcić pokrętko regulacji pianki (E2) na „CLEAN” (rys. 20): na wyświetlaczu pojawi się pasek postępu, który wypełnia się w miarę postępowania czynności oraz napis „Czyszczenie w toku”. Czyszczenie kończy się automatycznie;
- Ustawić pokrętko regulacji na jedną z pozycji stopnia regulacji pianki;
- Zdjąć pojemnik na mleko i wyczyścić gąbką rurkę pary (A15) (rys. 21).

Zwróć uwagę:

- Jeśli chce się przygotować kilka filiżanek napojów mlecznych, po przygotowaniu ostatniego napoju należy wyczyścić pojemnik na mleko. Aby kontynuować kolejne przygotowanie, po pojawieniu się komunikatu do funkcji CLEAN, wcisnąć .
- Jeżeli nie wykona się czyszczenia, na wyświetlaczu pojawi się symbol  przypominający o konieczności wyczyszczenia pojemnika na mleko.
- Pojemnik może być przechowywany w lodówce.
- W niektórych przypadkach, aby wykonać czyszczenie, należy poczekać na nagrzenie się ekspresu.

10. WYTWARZANIE GORĄCEJ WODY

- Sprawdzić, czy dysza gorącej wody (F) jest prawidłowo założona na rurce gorącej wody (A15);
- Ustawić pojemnik pod dyszą (możliwie jak najbliżej, aby uniknąć rozpryskiwania wody);
- Wcisnąć „GORĄCA WODA”; na wyświetlaczu pojawi się odpowiedni symbol i pasek postępu, który wypełnia się w miarę przygotowywania;
- Urządzenie wydaje gorącą wodę, następnie automatycznie przerywa wytwarzanie. Aby ręcznie przerwać wytwarzanie gorącej wody, wcisnąć .

Zwróć uwagę!

- Jeżeli tryb „Oszczędność energetyczna” jest aktywny, wytwarzanie gorącej wody może wymagać kilku sekund oczekiwania.
- Można spersonalizować każde przygotowanie gorącej wody (patrz rozdział „11. Programowanie i wybór”).

11. PROGRAMOWANIE I WYBÓR

Można spersonalizować smak (w napojach, w których jest możliwa jego zmiana) i ilość napojów.

1. Wcisnąć (C5);
2. Wcisnąć strzałki nawigacji lub dopóki nie wyświetli się żądany napój: muszą być założone odpowiednie akcesoria;
3. (Tylko napoje na bazie kawy) „WYBIERZ SMAK KAWY”: Wybrać żądany smak wciskając „-” lub „+” i wcisnąć ;
4. „PERSONALIZACJA ILOŚCI KAWY” „NACIŚNIJ STOP, ABY ZAPISAĆ”: Rozpoczyna się przygotowywanie i urządzenie wyświetla stronę personalizacji ilości, która jest przedstawiona za pomocą pionowego paska. Gwiazdka obok paska wskazuje ustaloną ilość;
5. Gdy ilość osiągnie minimalną dopuszczalną do zaprogramowania wartość, na wyświetlaczu pojawi się ;
6. Wcisnąć , gdy w filizance znajdzie się żądana ilość;
7. „CZY CHCESZ ZAPISAĆ” „NOWE USTAWIENIA?”: Wcisnąć , aby zapisać (lub , aby anulować).

Urządzenie potwierdzi, czy nowe ustawienie zostało zapisane, czy też nie (w zależności od poprzedniego wyboru): wcisnąć .

Urządzenie powróci na stronę główną.

Zwróć uwagę:

- Gdy osiągnie się minimalną zaprogramowaną ilość, na wyświetlaczu pojawi się napis „STOP”.
- „STOP”: wcisnąć odpowiedni przycisk, aby przerwać wytwarzanie mleka lub kawy i przejść do kolejnego etapu (jeżeli przewidziany) przygotowywania napoju.
- Po zakończeniu wytwarzania, jeżeli chce się zwiększyć ilość kawy w filizance, wcisnąć przycisk odpowiadający „EXTRA”.
- Można wyjść z programowania wciskając „ESC”: wartości nie zostaną zapisane.

Tabela wielkości napojów		
Napój	Standardowa wielkość	Wielkość możliwa do zaprogramowania
ESPRESSO	40 ml	20-180 ml
LONG	160 ml	115-250 ml
COFFEE	180 ml	100-240 ml
DOPPIO+	120 ml	80-180 ml
GORĄCA WODA	250 ml	20-420 ml

12. ZAPISAĆ WŁASNY PROFIL UŻYTKOWNIKA

Na tym urządzeniu można zapisać 3 różnych profili, z których każdy jest przypisany innej ikonice.

W każdym profilu są utrzymywane w pamięci spersonalizowane wartości SMAKU i ILOŚCI napojów „MY” (patrz rozdział „11. Programowanie i wybór”) oraz kolejność w jakiej są wyświetlane wszystkie napoje na podstawie częstotliwości ich wyboru.

Aby wybrać profil, wcisnąć : następnie wybrać żądany profil.

Zwróć uwagę!

- Profil „ GOŚĆ”: wybierając taki profil, można przygotować napoje według ustawień fabrycznych.
- Aby spersonalizować ikonę profilu, postępować jak wskazano w paragrafie „6.15 Personalizacja profilu”.

13. CZYSZCZENIE

13.1 Czyszczenie ekspresu

Należy okresowo myć następujące części ekspresu:

- wewnętrzny obwód;
- pojemnik na fusy (A23);
- tackę na skropliny (A22) i kratkę tacki (A21);
- zbiornik na wodę (A12);
- otwory dyszy kawy (A17);
- lejek do wypywania kawy mielonej (A4);
- automat zaparzający (A16), dostępny po otwarciu drzwi czek serwisowych (A14);
- pojemnik na mleko (E);
- rurkę gorącej wody (A15);
- dyszę gorącej wody

Uwaga!

- Do czyszczenia urządzenia nie używać rozpuszczalników, ściernych środków czyszczących lub alkoholu. Do czyszczenia automatycznych ekspresów firmy De’Longhi nie jest konieczne stosowanie środków chemicznych.
- Nie wolno myć w zmywarce do naczyń elementów ekspresu, z wyjątkiem kratki tacki (A21) i pojemnika na mleko (E).
- Do usuwania kamienia osadowego lub osadów z kawy nie należy używać metalowych przedmiotów, mogłyby one zarysować metalowe lub plastikowe powierzchnie.

13.2 Czyszczenie wewnętrznego obwodu urządzenia

Po okresach nieużytkowania trwających dłużej niż 3-4 dni, przed ponownym użyciem zaleca się włączenie urządzenia i wykonanie:

- 2-3 płukań (patrz punkt „6.3 Płukanie ”);
- wytworzenie gorącej wody przez kilka sekund (rozdział „10. Wytwarzanie gorącej wody”).

Zwróć uwagę:

Jest normalne, że po takim czyszczeniu, w pojemniku na fusy (A23) znajduje się woda.

13.3 Czyszczenie pojemnika na fusy

Wyświetlacz wskazuje, że pojemnika na fusy (A23) jest pełny. Dopóki pojemnik na fusy nie zostanie wyczyszczony, urządzenie nie może przygotować kawy. Po upływie 72 godzin od pierwszego przygotowania, urządzenie sygnalizuje konieczność opróżnienia pojemnika nawet, jeżeli nie jest pełny (aby urządzenie mogło odliczyć 72 godziny, nie należy go nigdy wyłączać, ustawiając wyłącznik główny na poz. 0).

Aby przeprowadzić czyszczenie (gdy ekspres jest wyłączony):

- Otworzyć drzwiczki serwisowe (A14) na przedniej części (rys. 22), wyjąć tackę na skropliny (A22) (rys. 23), opróżnić ją i wyczyścić.
- Opróżnić i dokładnie wyczyścić pojemnik na fusy uważając, aby usunąć wszystkie nagromadzone na dnie pozostałości: pędzelek znajdujący się w wyposażeniu posiada łopatkę idealnie nadającą się do takiej czynności.

Uwaga!

Gdy wyjmuje się tackę na skropliny obowiązkowe **jest każdorazowo** opróżnienie pojemnika na fusy, nawet, jeśli nie jest pełny. Jeżeli czynność ta nie zostanie wykonana, może się zdarzyć, że podczas przygotowywania kolejnych kaw, pojemnik na fusy wypelni się nadmiernie i ekspres się zablokuje.

13.4 Czyszczenie tacki na skropliny i kratka tacki

Tacka na skropliny (A22) wyposażona jest w pływakowy wskaźnik poziomu (A20) (czerwony) znajdującej się w nim wody (rys. 24). Zanim wskaźnik wydobędzie się z podstawki na filizanki (A19), należy koniecznie opróżnić i wyczyścić tackę, w przeciwnym wypadku woda może wyciekać i uszkodzić urządzenie, blat lub otaczającą strefę.

W celu wyjęcia tacki na skropliny:

1. Otworzyć drzwiczki serwisowe (A14) (rys. 22);
2. Wyjąć tackę na skropliny i pojemnik na fusy (A23) (rys. 23);
3. Wyjąć podstawkę na filizanki, kratkę tacki (A21), opróżnić tackę na skropliny i pojemnik na fusy, a następnie je umyć: kratkę tacki można umyć w zmywarce;
4. Ponownie włożyć tackę na skropliny z kratką oraz pojemnik na fusy.
5. Zamknąć drzwiczki serwisowe.

13.5 Czyszczenie wnętrza urządzenia

Niebezpieczeństwo porażenia prądem!

Przed przystąpieniem do czyszczenia wewnętrznych części należy wyłączyć urządzenie (patrz rozdział „5. Wyłączanie urządzenia”) i odłączyć je od sieci elektrycznej. Nigdy nie zanurzać urządzenia w wodzie.

1. Okresowo sprawdzać (raz w miesiącu), czy wewnątrz urządzenia (dostępne po wyjęciu tacki na skropliny) (A22) nie jest zabrudzone. W razie potrzeby, usunąć osady z kawy

przy pomocy pędzelka (D5) znajdującego się w wyposażeniu i gąbki;

2. Przy pomocy odkurzacza usunąć wszelkie pozostałości (rys. 25).

13.6 Czyszczenie zbiornika na wodę

1. Okresowo (mniej więcej raz w miesiącu) i zawsze po wymianie filtra zmiękczającego (D4), (jeżeli przewidziano) wyczyścić zbiornik na wodę (A12) za pomocą wilgotnej szmatki i odrobiny delikatnego środka czyszczącego;
2. Wyjąć filtr (D4) (jeśli obecny) i przepłukać go pod bieżącą wodą;
3. Ponownie zamontować filtr (jeśli przewidziany), napełnić zbiornik świeżą wodą i ponownie go założyć;
4. (tylko w modelach z filtrem zmiękczającym). Wytworzyć około 100 ml wody w celu uaktywnienia filtra.

13.7 Czyszczenie otworów dyszy kawy

1. Za pomocą gąbki lub szmatki okresowo czyścić otwory dyszy kawy (A17) (rys. 26A);
2. Sprawdzić, czy nie są zapchane. W razie potrzeby, usunąć osady z kawy przy pomocy wykałaczki (rys. 26B).

13.8 Czyszczenie lejka do wsypanywania kawy mielonej

Okresowo (mniej więcej raz w miesiącu) czyścić lejek do wsypanywania kawy mielonej (A4). Należy postępować następująco:

1. Otworzyć pokrywkę (A3);
2. Wyjąć lejek (rys. 27) i wyczyścić go pędzelkiem znajdującym się w wyposażeniu (D5);
3. Jeżeli konieczne, wyczyścić lejek gorącą wodą i płynem do mycia naczyń lub w zmywarce;
4. Ponownie włożyć lejek na miejsce;
5. Zamknąć pokrywkę.

13.9 Czyszczenie automatu zaparzającego

Automat zaparzający należy czyścić przynajmniej raz w miesiącu.

Uwaga!

Nie należy wyjmować automatu zaparzającego, gdy urządzenie jest włączone.

1. Upewnić się, że ekspres właściwie wykonał wyłączenie (patrz „5. Wyłączanie urządzenia”);
2. Otworzyć drzwiczki serwisowe (A14) (rys. 22);
3. Wyjąć tackę na skropliny (A22) i pojemnik na fusy (A23) (rys. 23);
4. Wcisnąć dwa czerwone przyciski zwalniające i równocześnie wyjąć automat zaparzający na zewnątrz (rys. 28);

Uwaga!

PŁUKAĆ WYŁĄCZNIE WODĄ

NIE UŻYWAĆ ŚRODKÓW CZYSZCZĄCYCH I NIE WKŁADAĆ DO ZMYWARKI

Czyścić automat zaparzający bez użycia środków czyszczących, ponieważ mogą go uszkodzić.

5. Zanurzyć automat zaparzający w wodzie na ok. 5 minut, a następnie opłukać pod kranem;
6. Po wyczyszczeniu, ponownie założyć automat zaparzający wkładając go do wspornika i na sworzeń znajdujący się na dole (fig. 29); następnie wcisnąć napis PUSH, dopóki nie usłyszysz się kliknięcia przymocowania (rys. 30);

Zwróć uwagę:

Jeżeli zamocowanie automatu zaparzającego sprawia trudności, należy (przed jego założeniem) doprowadzić go do właściwych rozmiarów równocześnie mocno naciskając na niego od dołu i od góry (rys. 31).

7. Po założeniu automatu zaparzającego należy się upewnić, że obydwa czerwone przyciski zaskoczyły na zewnątrz (rys. 32).
8. Założyć tackę na skropliny i pojemnik na fusy.
9. Zamknąć drzwiczki serwisowe.

13.10 Czyszczenie pojemnika na mleko (D)

Czyścić pojemnik na mleko po każdym przygotowaniu mleka, jak opisano poniżej:

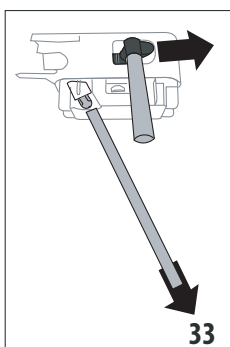

1. Wcisnąć przyciski odczepiania (E4) i zdjąć pokrywkę (E1), podnosząc ją (rys. 17);
2. Wyjąć rurkę wytwarzania mleka (E3) i rurkę zanurzaną w mleku (E5) (rys. 33);
3. Upewnić się, że otwór łącznika rurki zanurzonej w mleku (E7) nie jest zatkany (rys. 34);

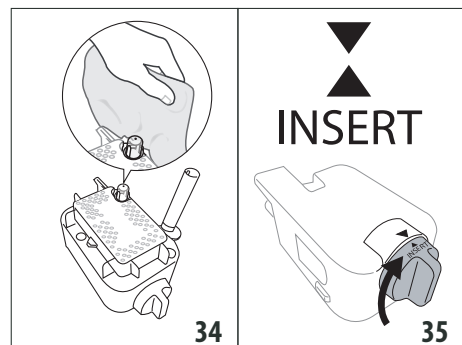

4. Przekręcić zgodnie z ruchem wskazówek zegara pokrętkę regulacji pianki (E2) na pozycję „INSERT” (rys. 35) i ściągnąć;
5. Starannie umyć wszystkie elementy spieniacza do mleka w ciepłej wodzie z delikatnym środkiem czyszczącym. Wszystkie komponenty i pojemnik można myć w zmywarce, ale umieszczając je wyłącznie w górnym koszu;
6. Zachować szczególną ostrożność, aby w nacięciu i w kanaliku pod pokrętkiem (rys. 36) nie zostały resztki po mleku: ewentualnie wyczyścić za pomocą wykałaczki;

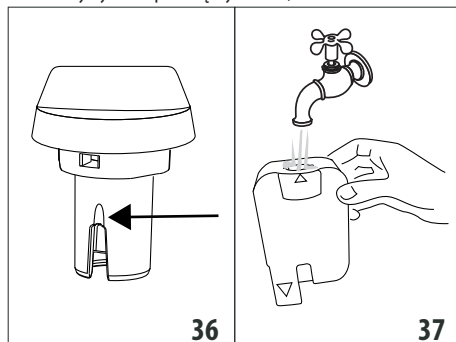

7. Wypłukać wnętrze gniazda na pokrętkę regulacji pianki pod bieżącą wodą (rys. 37) i otwór zaczepu spieniacza do mleka;
8. Sprawdzić również, czy rurka zanurzana w mleku i rurka do wytwarzania mleka nie są zatkane resztkami mleka;
9. Ponownie zamocować pokrętkę tak, aby strzałka odpowiadała napisowi „INSERT”, zamocować rurkę do wytwarzania mleka i rurkę zanurzaną w mleku;
10. Założyć pokrywkę na pojemniku na mleko.

13.11 Czyszczenie rurki gorącej wody

Od czasu do czasu czyścić rurkę (A15) gąbką, usuwając ewentualne zabrudzenia z uszczelke (rys. 21).

13.12 Czyszczenie dyszy gorącej wody

Od czasu do czasu czyścić dyszę gorącej wody (F), aby uniknąć jej zatkania.

1. Ustawić pojemnik pod dyszą gorącej wody i uaktywnić wytwarzanie niewielkiej ilości wody (patrz rozdział „11. Programowanie i wybór”). Przerwać wytwarzania gorącej wody wciskając **Stop** (X);
2. Poczekać kilka minut, aż dysza gorącej wody ostygnie; następnie wyjąć ją (rys. 10) wciskając przyciski odczepiania (F1). Jedną ręką przytrzymać dyszę, a drugą przekręcić i zsunąć zdejmowaną osłonę (F4) na dół (rys. 38);

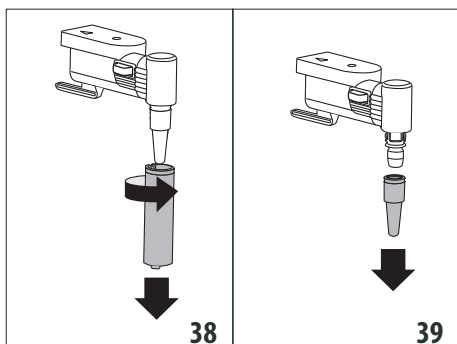

3. Zsunąć również rurkę (F3), pociągając ją na dół (rys. 39);
4. Sprawdzić czy otwór dyszy nie jest zatkany. Jeżeli konieczne wyczyścić za pomocą wykałaczki;
5. Dokładnie umyć gąbką w letniej wodzie elementy dyszy;
6. Założyć rurkę i zdejmowaną osłonę na dyszę posuwając do góry i przekręcając w kierunku zgodnym z kierunkiem ruchu wskazówek zegara, aż do zaczipienia.

14. ODKAMINIOWANIE

Uwaga!

- Przed użyciem, przeczytać instrukcję i etykietę odkamieniacza, znajdujące się na jego opakowaniu.
- Zaleca się stosowanie wyłącznie odkamieniacza firmy De'Longhi. Użycie nieodpowiednich odkamieniaczy, jak również nieregularnie wykonywane odkaminiowanie może doprowadzić do usterek, których gwarancja producenta nie obejmuje.
- Odkamieniać może uszkodzić delikatne powierzchnie. Jeżeli produkt wyleje się, należy go natychmiast wytrzeć.

Aby przeprowadzić odkaminiowanie	
Odkamieniacz	Odkamieniacz De'Longhi
Pojemnik	Zalecana pojemność: 2 l
Czas	~45min

Ekspres należy odkamienić, gdy na wyświetlaczu pojawi się napis „KONIECZNOŚĆ ODKAMINIOWANIA” „NACIŚNIJ OK, ABY ROZP. (~45min)”: jeżeli chce się przeprowadzić odkaminiowanie natychmiast, wcisnąć i zastosować się do instrukcji z punktu 3.

Aby przesunąć odkaminiowanie na później, wcisnąć : symbol na wyświetlaczu przypomina, że należy przeprowadzić odkaminiowanie urządzenia. (komunikat będzie się wyświetlał przy każdym włączeniu).

Aby wejść do menu odkaminiowania:

Wcisnąć przycisk „” (C6), aby wejść do menu;

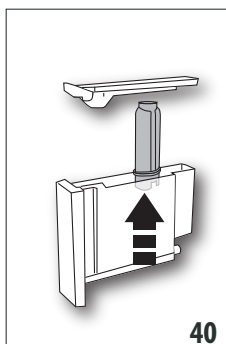

7. Wcisnąć „ODKAMINIOWANIE” i zastosować się do wskazówek na wyświetlaczu;
8. Wyjąć zbiornik na wodę (A12), wyjąć filtr wody (D4) (jeżeli obecny) (rys. 40), opróżnić zbiornik na wodę. Wcisnąć ;
9. Wlać do zbiornika na wodę odkamieniacz, do wskazanego poziomu A (opakowanie 100 ml) zaznaczonego wewnątrz zbiornika;

następnie dolać wody (jeden litr) do poziomu B (rys. 41); ponownie włożyć zbiornik na wodę. Wcisnąć ;

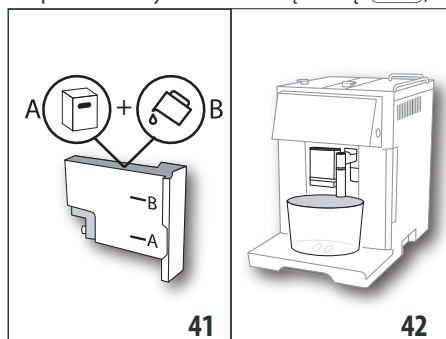

10. Wyjąć, opróżnić i ponownie włożyć taczkę na skropliny (A22) oraz pojemnik na fusy (A23) (rys. 23). Wcisnąć ;
11. Pod dyszą gorącej wody (F) i dyszą kawy (A17) umieścić pusty pojemnik o minimalnej pojemności 2 litra (rys. 42);

Uwaga! Ryzyko oparzenia

Z dyszy gorącej wody i z dyszy kawy wypływa gorąca woda z kwasem. Należy uważać, by nie wejść w kontakt z takim roztworem.

12. Wcisnąć aby potwierdzić wlanie roztworu odkamieniającego. uruchamia się program odkaminiowania i roztwór odkamieniający wypływa zarówno z dyszy gorącej wody jak i z dyszy kawy automatycznie przeprowadzając szereg płukań z przerwami w celu usunięcia resztek kamienia z urządzenia;

Po około 25 minutach, urządzenie przerywa odkaminiowanie;

13. Urządzenie jest gotowe na płukanie czystą wodą. Opróżnić pojemnik zastosowany do zebrania roztworu odkamieniającego i wyjąć zbiornik na wodę, wypłukać pod bieżącą wodą, napełnić zimną wodą do poziomu MAX, ponownie włożyć do ekspresu;

14. Pod dyszą kawy i dyszą gorącej wody (fig. 42) umieścić pusty pojemnik zastosowany do zebrania roztworu odkamieniającego i wcisnąć **OK** ✓;
15. Gorąca woda wypływa najpierw z dyszy kawy a następnie z dyszy gorącej wody;
16. Gdy w zbiorniku skończy się woda, wypłukać pojemnik zastosowany do zebrania wody z płukania;

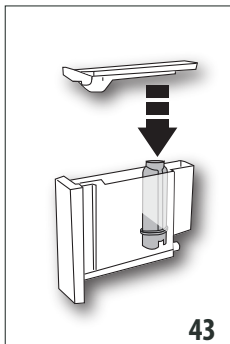

43

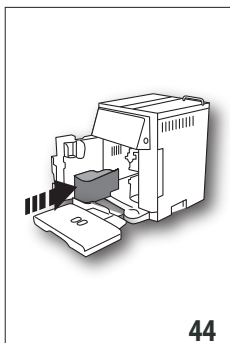

44

17. (Jeżeli był zainstalowany filtr) Wcisnąć **Next** > i wyjąć zbiornik na wodę; włożyć, jeżeli został wcześniej wyjęty, filtr zmiękczający (rys. 43);
18. Wypłukać i napełnić zbiornik zimną wodą do poziomu MAX (rys. 3);
19. Ponownie włożyć zbiornik na wodę (rys. 5);
20. Pod dyszą gorącej wody umieścić pusty pojemnik zastosowany do zebrania roztworu odkamieniającego (rys. 9) i wcisnąć **OK** ✓;
21. Z dyszy gorącej wody/pary wypłynie gorąca woda;
22. Po zakończeniu drugiego płukania, wyjąć, opróżnić i ponownie włożyć tackę na skropliny (A22) i pojemnik na fusy (A23) (rys. 22): wcisnąć **Next** >;

23. Płukanie zostało zakończone: wcisnąć **OK** ✓;
24. OPRÓŻNIĆ pojemnik zastosowany do zebrania wody z płukania, wyjąć zbiornik na wodę, włączyć do niego zimną wodę do poziomu MAX, ponownie włożyć do urządzenia.

Odkamianie zostało zakończone.

Zwróć uwagę:

- Jeżeli cykl odkamienia nie zakończy się prawidłowo (np.: brak energii elektrycznej), zaleca się jego powtórzenie;
- Jest normalne, że po wykonaniu cyklu odkamienia, w pojemniku na fusy (A23) znajduje się woda;
- W przypadku, gdy zbiornika na wodę nie został napełniony do poziomu max, urządzenie wymaga trzeciego płukania: zagwarantuje to całkowite usunięcie roztworu odkamieniającego z jego wewnętrznych obwodów. Przed uaktywnieniem płukania, pamiętać o opróżnieniu tacki na skropliny.

- Urządzenie może w krótkim okresie czasu zażądać dwóch cykli odkamienia, co jest rzeczą normalną i wynika z nowoczesności jego systemu kontroli.

15. PROGRAMOWANIE TWARDOSCI WODY

Żądanie odkamienia jest wyświetlane po ustalonym wcześniejszym okresie działania, który zależy od twardości wody.

Ekspres jest fabrycznie ustawiony na 4 poziom twardości wody. Ewentualnie, można zaprogramować ekspres na podstawie twardości wody z sieci wodociągowej różnych regionów, zmniejszając w ten sposób częstotliwość wykonywania odkamienia.

15.1 Pomiar twardości wody

1. Wyjąć z opakowania pasek kontrolny twardości wody (D1) „TOTAL HARDNESS TEST”, załączony do niniejszej instrukcji;
2. Całkowicie zanurzyć pasek w szklance wody z kranu na około jedną sekundę;
3. Wyjąć pasek z wody i lekko nim potrząsnąć. Po upływie około minuty pojawiają się 1, 2, 3 lub 4 czerwone kwadraciki. W zależności od twardości wody jeden kwadracik odpowiada 1 poziomowi;

Pasek kontrolny	Twardość wody
	Poziom 1 = słodka woda
	Poziom 2 = woda niezbyt twarda
	Poziom 3 = woda twarda
	Poziom 4 = woda bardzo twarda

15.2 Ustawienie twardości wody

1. Wejść do menu jak wskazano w paragrafie „6.1 Wejście do menu”;
 2. Wcisnąć „TWARDOSĆ WODY”;
 3. Wcisnąć żądany poziom (Poziom 1 = słodka woda Poziom 4 = woda bardzo twarda);
 4. Wcisnąć **←** (C3), aby powrócić na stronę główną.
- W tym momencie, ekspres jest zaprogramowany na nowy poziom twardości wody.

16. FILTR ZMIĘKCZAJĄCY

Niektóre modele posiadają filtr zmiękczający (D4): jeśli wasz model go nie posiada, zalecamy jego zakup w autoryzowanym serwisie firmy De'Longhi. W celu poprawnego użycia filtra należy się zastosować do podanych poniżej instrukcji.

16.1 Montaż filtra

1. Wyjąć filtr (D4) z opakowania. Datownik tarczy może być różny, w zależności od filtra znajdującego się w wyposażeniu.

2. Wejść do menu jak wskazano w paragrafie „6.1 Wejście do menu”;
3. Wcisnąć „FILTR WODY”;
4. Obracać tarczę z datą (rys. 45), dopóki nie zostaną pokazane kolejne 2 miesiące użycia. Wcisnąć **Next >**;

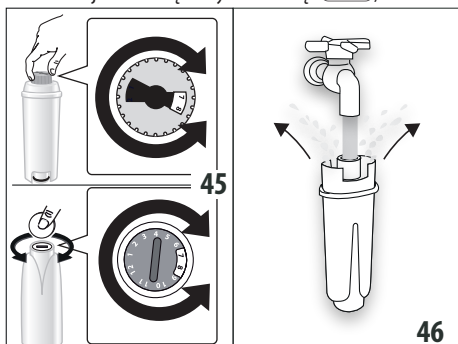

Zwróć Uwagę

Czas użytkowania filtra wynosi dwa miesiące, jeżeli urządzenie jest użytkowane w normalny sposób. Jeżeli natomiast ekspres z zainstalowanym filtrem nie jest używany, czas przydatności filtra wynosi maksymalnie 3 tygodnie.

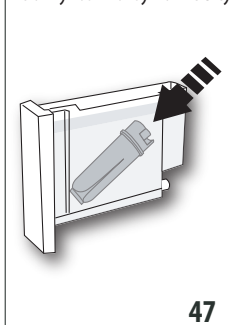

5. Aby aktywować filtr, należy wlewać wodę z kranu do otworu filtra, jak pokazano na rys. 46, do momentu gdy woda nie zacznie wypływać z jego bocznych otworów przez co najmniej 1 minutę. Wcisnąć **Next >**;
6. Wyjąć zbiornik (A12) z urządzenia i napełnić go wodą;

7. Włożyć filtr do zbiornika na wodę i całkowicie zanurzyć na kilkanaście sekund, pochylając go i delikatnie przyciskając, aby umożliwić wydobycie się pęcherzyków powietrza (rys. 47). Wcisnąć **Next >**;
8. Włożyć filtr na miejsce (A13) i docisnąć do końca (rys. 48). Wcisnąć **Next >**;
9. Zamknąć zbiornik pokrywką (A11), a następnie ponownie włożyć go do urządzenia;
10. Ustawić pod dyszą gorącej wody/pary (F) pojemnik (o pojemności: min. 500 ml) i wcisnąć **OK ✓**; rozpoczyna się wytwarzanie, które zostaje potem automatycznie przerwane.

Filtr został aktywowany i można przystąpić do używania ekspresu.

16.2 Wymiana filtra

Wymienić filtr (D4), gdy na wyświetlaczu pojawi się napis „WYMIEN FILTR WODY, NACIŚNIJ OK, ABY ROZPOCZĄĆ”: jeżeli chce się przeprowadzić wymianę natychmiast, wcisnąć **OK ✓** i postępować następująco:

1. Wyjąć zbiornik (A12) na wodę i zużyty filtr;
2. Wyjąć nowy filtr z opakowania, uaktywnić go i umieścić jak wskazano w punktach od 4 do 9 w poprzednim paragrafie;
3. Wejść do menu jak wskazano w paragrafie „6.1 Wejście do menu”;
4. Wcisnąć „FILTR WODY”;
5. Wcisnąć strzałki wyboru, aż do wyświetlenia „Wymień filtr”: wcisnąć **OK ✓**;
6. Wcisnąć **OK ✓**, aby potwierdzić;
7. Ustawić pod dyszą gorącej wody/pary (F) pojemnik (o pojemności: min. 500 ml) i wcisnąć **OK ✓** (rys. 8), aby uaktywnić wytwarzanie;
8. Po zakończeniu, automatycznie powróci do stanu gotowości do użytku.

Filtr został aktywowany i można przystąpić do używania ekspresu.

Zwróć uwagę:

- Aby przesunąć wymianę na później, wcisnąć **↵** : symbol na wyświetlaczu przypomina, że należy wymienić filtr. W celu dokonania wymiany, wejść do menu i postępować jak wskazano wcześniej;
- Po upływie dwóch miesięcy (patrz datownik) lub, gdy urządzenie nie było używane przez 3 tygodnie konieczna jest wymiana filtra nawet, jeżeli urządzenie nie wyświetla takiego komunikatu.

16.3 Usunięcie filtra

Jeżeli chce się używać urządzenie bez filtra (D4), konieczne jest jego wyjęcie i zaprogramowanie takiego stanu. Należy postępować następująco:

1. Wyjąć zbiornik (A12) i zużyty filtr;
2. Wejść do menu jak wskazano w paragrafie „6.1 Wejście do menu”;
3. Wcisnąć „FILTR WODY”;
4. Wcisnąć przełącznik odpowiadający „Wymij filtr wody”;
5. Wcisnąć **OK ✓**, aby potwierdzić (lub **↵**), aby powrócić na poprzednią stronę;
6. Po wyświetleniu potwierdzenia wyjęcia filtra, wcisnąć **OK ✓**, aby powrócić na stronę główną.

Zwróć uwagę:

Po upływie dwóch miesięcy (patrz datownik) lub, gdy urządzenie nie będzie używane przez 3 tygodnie konieczne jest wyjęcie/ wymiana filtra nawet, jeżeli urządzenie nie wyświetla takiego komunikatu.

17. DANE TECHNICZNE





Napięcie:	220-240 V~ 50/60 Hz max. 10A
Pobierana moc:	1350W
Ciśnienie:	1,5MPa (15 bar)
Max pojemność zbiornika na wodę:	1,4 l
Wymiary dłxgłxh:	280x425x400 mm
Długość kabla:	1450 mm
Waga:	13,1 kg
Max pojemność pojemnika na ziarna:	250 g

17.1 Zalecenia dotyczące Oszczędności energetycznej

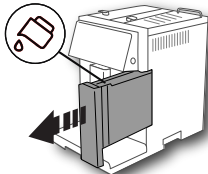
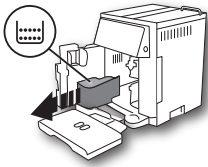
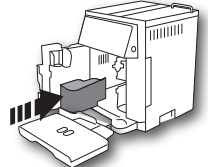

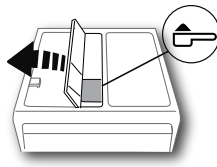

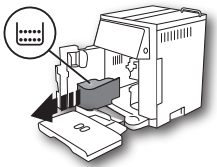
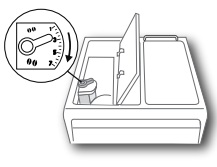
- Aby zredukować zużycie energii po wytworzeniu jednego lub kilku napojów, wyjąć pojemnik (E) lub akcesoria.
- Ustawić automatyczne wyłączanie na 15 minut (patrz paragraf „6.4 Ogólne”);
- Uruchomić tryb Oszczędności Energetycznej (patrz paragraf „6.4 Ogólne”);
- Gdy urządzenie tego wymaga, przeprowadzić cykl odkamieniania (patrz rozdział „13. Odkamienianie”).

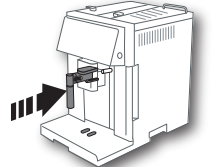
18. KOMUNIKATY POJAWIAJĄCE SIĘ NA WYŚWIETLACZU



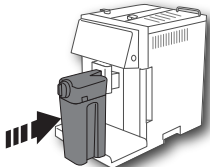
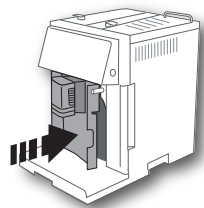
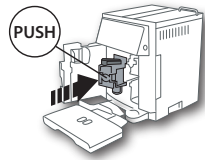

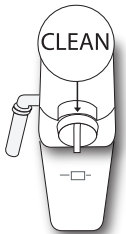



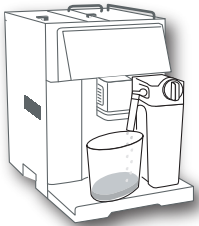

WYŚWIETLANY KOMUNIKAT	MOŻLIWA PRZYCZYNA	ROZWIĄZANIE
<p>Napełnij zbiornik</p> 	<p>Niewystarczający poziom wody w zbiorniku (A12).</p> <p>Zbiornik (A12) jest nieprawidłowo włożony.</p>	<p>Napełnić zbiornik na wodę i/lub prawidłowo go założyć naciskając maksymalnie, dopóki nie pojawi się odgłos mocowania (rys. 3).</p> <p>Prawidłowo założyć zbiornik, dociskając do oporu (rys. 5).</p>
<p>Opróżnij pojemnik na fusy</p> 	<p>Pojemnik na fusy po kawie (A23) jest pełny.</p>	<p>Opróżnić pojemnik na fusy po kawie, tackę na skropliny (A22) i wykonać czyszczenie, następnie ponownie założyć. Ważne: gdy wyjmuje się tackę na skropliny należy obowiązkowo opróżnić pojemnik na fusy nawet, jeśli nie jest pełny. Jeżeli czynność ta nie zostanie wykonana, może się zdarzyć, że podczas przygotowywania kolejnych kaw, pojemnik na fusy wypełni się nadmiernie i ekspres się zablokuje.</p>
<p>Włóż pojemnik na fusy</p> 	<p>Po oczyszczeniu, pojemnik na fusy nie został zamocowany (A23).</p>	<p>Wyjąć tackę na skropliny (A22) i założyć pojemnik na fusy.</p>
→		

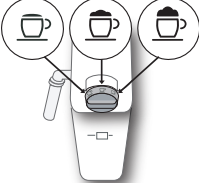



WYŚWIETLANY KOMUNIKAT	MOŻLIWA PRZYCZYNA	ROZWIĄZANIE
<p>Wsypanie kawy mielonej ESC, aby anulować</p> 	<p>Wybrano funkcję „kawa mielona”, ale nie wsypano kawy mielonej do lejka (A4).</p> <p>Nastąpiło żądanie kawy LONG przy użyciu kawy mielonej</p>	<p>Wsypanie mielonej kawy do lejka lub odznaczenie funkcję kawy mielonej.</p> <p>Wsypanie jedną płaską miarkę kawy mielonej do lejka (A4) i wciśnięcie  /  (B4), aby zakończyć przyrządzanie.</p>
<p>Napełnij pojemnik na ziarna ESC, aby anulować</p> 	<p>Ziarna kawy skończyły się.</p> <p>Lejek do mielonej kawy (A4) jest zatkany.</p>	<p>Napełnić pojemnik ziarnami (A4) (rys. 10).</p> <p>Opróżnić lejek przy pomocy pędzelka (D5), jak opisano w par. „12.8 Czyszczenie lejka do kawy mielonej”.</p>
<p>Kawa zbyt drobno zmielona Wyreguluj młynek ESC, aby anulować</p> 	<p>Ziarna są zbyt drobno zmielone i dlatego kawa wypływa zbyt wolno i nie do końca.</p> <p>Jeżeli urządzenie posiada filtr zmiękczający (D4) mogło nastąpić uwolnienie pęcherzyka powietrza w obwodzie, co zablokowało wytwarzanie.</p>	<p>Powtórzyć wytwarzanie kawy i przekręcić pokrętkę regulacji stopnia zmielenia kawy (A8) (rys. 13) o jeden przeskok w stronę numeru 7, gdy trwa praca młynka. Jeżeli po zaparzeniu przynajmniej 2 kaw, wytwarzanie jest jeszcze zbyt wolne, powtórzyć korektę za pomocą pokrętki regulacji o kolejny przeskok (patrz pkt. „7.5 Regulacja młynka do kawy”). Jeżeli problem powtarza się upewnić się, że zbiornik na wodę (A12) jest prawidłowo założony.</p> <p>Założyć dyszę gorącej wody (F) i wypuścić wodę, dopóki strumień nie będzie regularny.</p>
<p>Zmniejsz ilość kawy ESC, aby anulować</p>	<p>Użyto zbyt dużo kawy.</p>	<p>Wybrać łagodniejszy smak wciśnięciem  (C4) lub zmniejszyć ilość kawy mielonej.</p>
<p>Zamocuj dyszę wody</p> 	<p>Dysza wody (F) nie została zamocowana lub jest nieprawidłowo zamocowana.</p>	<p>Zamocować dyszę wody do końca.</p>



WYŚWIETLANY KOMUNIKAT	MOŻLIWA PRZYCZYNA	ROZWIĄZANIE
<p>Włóż pojemnik na mleko</p> 	<p>Pojemnik na mleko (E) nie został prawidłowo założony.</p>	<p>Włożyć do końca pojemnik na mleko.</p>
<p>Zamknij drzwiczki</p> 	<p>Drzwiczki serwisowe (A14) są otwarte.</p>	<p>Zamknąć drzwiczki serwisowe.</p>
<p>Zamocuj automat zaparzający</p> 	<p>Po wykonaniu czyszczenia automat zaparzający nie został zamocowany.</p>	<p>Zamocować automat zaparzający jak opisano w par. „13.9 Czyszczenie automatu zaparzającego”</p>
<p>PUSTY OBWÓD WODY NACIŚNIJ OK, ABY ROZP.NAPEŁ.</p> 	<p>Obwód hydrauliczny jest pusty.</p>	<p>Wcisnąć  i wypuścić wodę z dyszy (F). Jeżeli problem powtarza się sprawdzić, czy zbiornik (A12) na wodę jest prawidłowo założony.</p>
<p>USTAW POKRĘTŁO REGUL. PIANKI NA POZYCJI CLEAN</p>  <p> aby anulować</p>	<p>Chwilę wcześniej przygotowano mleko i konieczne jest wyczyszczenie wewnętrznych przewodów pojemnika na mleko (D).</p>	<p>Ustawić pokrętko regulacji pianki (E2) w pozycji CLEAN.</p>



WYŚWIETLANY KOMUNIKAT	MOŻLIWA PRZYCZYNA	ROZWIĄZANIE
<p>NACIŚNIJ OK, ABY WYK. CZYSZCZENIE LUB USTAW POKRĘTŁO</p> 	<p>Włożono pojemnik na mleko (E) z pokrętłem regulacji pianki (E2) na pozycji CLEAN.</p>	<p>Aby uaktywnić funkcję CLEAN, wcisnąć  lub przekręcić pokrętło regulacji pianki na inną pozycję.</p>
<p>USTAW POKRĘTŁO REGULACJI PIANKI</p> 	<p>Próbuje się uaktywnić napój mleczny z pokrętłem regulacji pianki ustawionym na pozycji CLEAN</p>	<p>Ustawić pokrętło regulacji pianki na innej pozycji</p>
<p>Odkamienianie</p>  <p> aby anulować ; aby wymienić (~45 minut)</p>	<p>Wskazuje, że konieczne jest odkamienianie urządzenia.</p>	<p>Należy jak najszybciej wykonać program odkamieniania, opisany w rozdz.,16. Filtr zmiękczający”.</p>
<p>Wymień filtr</p>  <p> aby anulować ; aby wymienić</p>	<p>Filtr zmiękczający (D4) jest zużyty.</p>	<p>Wymienić lub usunąć go zgodnie z instrukcjami z roz. „16. Filtr zmiękczający”.</p>
<p>Alarm ogólny</p> 	<p>Wnętrze ekspresu jest bardzo brudne.</p>	<p>Wyczyścić dokładnie ekspres, jak opisano w roz. „13. Czyszczenie”. Jeżeli po wyczyszczeniu ekspres wciąż wyświetla komunikat, należy się zwrócić do serwisu technicznego.</p>
→		

WYŚWIETLANY KOMUNIKAT	MOŻLIWA PRZYCZYNA	ROZWIĄZANIE
	Wskazuje, że konieczne jest wyczyszczenie wewnętrznych obwodów pojemnika na mleko (D).	Ustawić pokrętko regulacji pianki (E2) na CLEAN (rys. 20).
	Przypomina, że filtr zmiękczający (D4) jest zużyty i należy go wymienić lub wyjąć.	Wymienić lub usunąć go zgodnie z instrukcjami z roz. „16. Filtr zmiękczający”.
	Wskazuje, że konieczne jest odkamienianie urządzenia.	Należy jak najszybciej wykonać program odkamieniania, opisany w roz. „14. Odkamienianie”. Urządzenie może w krótkim okresie czasu zażądać dwóch cykli odkamieniania, co jest rzeczą normalną i wynika nowoczesności jego systemu kontroli.
	Oszczędność energetyczna została uaktywniona.	Aby dezaktywować tryb oszczędności energetycznej, zastosować się do instrukcji z pkt. "(6.8)

19. ROZWIĄZYWANIE PROBLEMÓW

Poniżej podano kilka możliwych nieprawidłowości.

Jeżeli problemu nie można rozwiązać w poniżej opisany sposób, należy się skontaktować z Serwisem Technicznym.

PROBLEM	MOŻLIWA PRZYCZYNA	ROZWIĄZANIE
Kawa nie jest gorąca.	Filizanki nie zostały podgrzane.	Podgrzać filizanki pukając je gorącą wodą (NB: można użyć funkcji gorącej wody).
	Wewnętrzne obwody urządzenia ochłodziły się, ponieważ od ostatniego zaparzenia kawy upłynęły 2-3 minuty.	Przed przygotowaniem kawy podgrzać wewnętrzne obwody płukaniem (patrz pkt. „6.1 Płukanie”).
	Ustawiona temperatura kawy jest zbyt niska.	Ustawić wyższą temperaturę w menu (patrz pkt. „6.4 Ogólne „Ustaw temperaturę:”).
Kawa nie jest zbyt mocna i jest na niej mało pianki.	Kawa jest zbyt grubo zmielona.	Przekręcić pokrętko regulacji stopnia zmielenia kawy (A8) o jeden rowek w stronę cyfry 1 w kierunku przeciwnym do kierunku ruchu wskazówek zegara, gdy młynek do kawy jest włączony (rys. 13). Przesuwać o jeden przeskok, aż do osiągnięcia zadowalającego rezultatu. Efekt jest widoczny dopiero po zaparzeniu 2 kaw (patrz pkt. „7.5 Regulacja młynka do kawy”).
	Nieodpowiedni rodzaj kawy.	Używać kawy przeznaczonej do ekspresów do kawy espresso.
→		

PROBLEM	MOŻLIWA PRZYCZYNA	ROZWIĄZANIE
Kawa wypływa zbyt powoli lub sączy się kroplami.	Kawa jest zbyt drobno zmielona.	Przekręcić pokrętko regulacji stopnia zmielenia kawy (A8) o jeden przeskok w stronę cyfry 7, w kierunku zgodnym z kierunkiem ruchem wskazówek zegara, z włączonym młynkiem do kawy (rys. 13). Przesuwać o jeden przeskok, aż do osiągnięcia zadowalającego rezultatu. Efekt jest widoczny dopiero po zaparzeniu 2 kaw (patrz pkt. „7.5 Regulacja młynka do kawy”).
Kawa LONG ma zbyt dużo pianki	Kawa jest zbyt drobno zmielona.	Przesunąć pokrętko regulacji stopnia zmielenia kawy (A8) o jeden przeskok w stronę cyfry 7, w kierunku zgodnym z kierunkiem ruchem wskazówek zegara, gdy młynek do kawy jest włączony (rys. 13). Przesuwać o jeden przeskok, aż do osiągnięcia zadowalającego rezultatu. Efekt jest widoczny dopiero po zaparzeniu 2 kaw.
	Wybrano przygotowywanie z kaw mieloną, ale nie wsypano miarki kawy do lejka (A4).	Powtórzyć przygotowywanie od początku, stosując się do instrukcji z par. „7.4 Przygotowanie kawy z kawy mielonej”.
	Lejek (A4) jest zatkany.	Wyjąć i dokładnie wyczyścić lejek jak wskazano w par. „13.8 Czyszczenie lejka do wssypywania kawy mielonej”.
Urządzenie nie wytwarza kawy	Urządzenie wykryło wewnętrzne zanieczyszczenia: na wyświetlaczu pojawia się komunikat „Proszę czekać”.	Poczekać na jego gotowość do użytku i ponownie wybrać żądany napój. Jeżeli problem trwa, zwrócić się do Autoryzowanego Centrum Serwisowego.
Kawa nie wypływa z jednego lub z obydwu otworów dyszy.	Otwory dyszy kawy (A16) są zatkane.	Oczyszczyć otwory wykałaczką (rys. 26B).
Urządzenie nie włącza się	Nie włożono wtyczki do gniazdka.	Włożyć wtyczkę do gniazdka (rys. 1).
	Nie został wciśnięty główny wyłącznik (A9).	Wcisnąć główny wyłącznik na pozycję I (rys. 2).
Nie można wyjąć automatu zaparzającego	Wyłączenie nie zostało wykonane prawidłowo	Wyłączyć, wciskając przycisk  (A7) (rys. 9) (patrz roz. „5. Wyłączenie urządzenia”).
Po zakończeniu odkamieniania, urządzenie wymaga trzeciego płukania	Podczas dwóch cykli płukania, zbiornik (A12) nie został napełniony do poziomu MAX.	Postępować jak wskazano na urządzeniu, opróżniając wcześniej tackę na skropliny (A22), aby woda nie przelała się.
→		

PROBLEM	MOŻLIWA PRZYCZYNA	ROZWIĄZANIE
Mleko nie wypływa z rurki wytwarzania (E3)	Pokrywka (E1) pojemnika na mleko jest brudna	Wyczyścić pokrywkę pojemnika na mleko, jak opisano w par. „13.10 Czyszczenie pojemnika na mleko (D)”.
	Upewnić się, że rurka zanurzana w mleku (E5) znajduje się na prawidłowym miejscu, na dole pokrywki pojemnika na mleko (rys. 17)	Wsunąć do oporu rurkę zanurzaną w mleku
Duże pęcherzyki na mleku, wypływa ono z rurki (E3) rozpryskując się lub też nie jest wystarczająco spienione	Mleko nie jest wystarczająco zimne lub nie jest półtłuste, lub odtuszczone	Zaleca się używanie mleka odtuszczonego lub półtłustego prosto z lodówki (około 5°C). Jeżeli uzyskany rezultat jest ciągle niezadowolający, należy spróbować zmienić rodzaj mleka.
	Pokrętło regulacji pianki (E2) zostało nieprawidłowo wyregulowane.	Wyregulować zgodnie ze wskazówkami z pkt. „9.2 Wyregulować ilość pianki”.
	Pokrywka (E1) lub pokrętło regulacji pianki (E2) pojemnika na mleko lub pojemnik rurki zanurzanej w mleku (E7) są brudne	Wyczyścić pokrywkę, pokrętło pojemnika na mleko i pojemnik rurki zanurzanej w mleku, jak wskazano w pkt. „13.10 Czyszczenie pojemnika na mleko (D)”.
	Rurka gorącej wody (A15) jest brudna	Wyczyścić rurkę, jak opisano w pkt. „13.11 Czyszczenie rurki gorącej wody”.
Urządzenie nie jest używane i emituje hałas lub wydziela niewielkie ilości pary	Urządzenie jest gotowe do użycia lub zostało niedawno wyłączone i kilka kropli kondensatu wpadło do wnętrza gorącego jeszcze odparowувacza	Takie zjawisko jest częścią normalnego funkcjonowania urządzenia; aby je ograniczyć, powinno się opróżnić tackę na skropliny.

СЪДЪРЖАНИЕ

1. ВЪВЕДЕНИЕ.....	318
1.1 Букви в скоби.....	318
1.2 Проблеми и ремонти	318
2. ОПИСАНИЕ.....	318
2.1 Описание на уреда	318
2.2 Описание на началната страница (основен екран) (стр. 2 - В).....	318
2.3 Описание на контролния панел (touch screen) (стр. 2 - С).....	318
2.4 Описание на аксесоарите	318
2.5 Описание на контейнера за мляко	318
2.6 Описание на струйник за топла вода	319
3. ПЪРВО ПУСКАНЕ В ЕКСПЛОАТАЦИЯ НА УРЕДА.....	319
4. ВКЛЮЧВАНЕ НА УРЕДА.....	319
5. ИЗКЛЮЧВАНЕ НА УРЕДА.....	320
6. НАСТРОЙКИ НА МЕНЮ	320
6.1 Влезте в менюто	320
6.2 Излезте от менюто	320
6.3 Изплакване	320
6.4 Отстраняване на котлен камък	320
6.5 Филтър за вода	320
6.6 Стойности на напитки	320
6.7 Автоматично изключване (standby)	321
6.8 Енергоспестяване	321
6.9 Температура на кафето	321
6.10 Твърдост на водата	321
6.11 Set language (Задаване на език)	321
6.12 Акустичен сигнал	321
6.13 Фабрични стойности	321
6.14 Статистики	321
6.15 Персонализиране на профил	321
6.16 Изпразване на верига	321
7. ПРИГОТВЯНЕ НА КАФЕ	322
7.1 Временна промяна на вкуса на кафето	322
7.2 Избор на количеството кафе в чашата.....	322
7.3 Приготвяне на кафе, използвайки кафе на зърна.....	322
7.4 Приготвяне на кафе с предв. смляно кафе	323
7.5 Настройка на кафемелачката.....	324
7.6 Съвети за по-топло кафе.....	324
8. КАНА ЗА КАФЕ.....	324
9. ПРИГОТВЯНЕ НА НАПИТКИ С МЛЯКО	325
9.1 Напълнете и закачете за мляко	325
9.2 Регулирайте количеството пяна	325
9.3 Автоматично приготвяне на напитки на млечна основа	325
9.4 Почистване на контейнера за мляко след всяка употреба	326
10. ПРИГОТВЯНЕ НА ТОПЛА ВОДА.....	326
11. ПРОГРАМИРАНЕ И ИЗБОР	326
12. ЗАПАМЕТАВАНЕ НА СОБСТВЕН ПРОФИЛ НА ПОТРЕБИТЕЛ.....	327
13. ПОЧИСТВАНЕ.....	327
13.1 Почистване на машината	327
13.2 Почистване на вътрешната верига на машината.....	327
13.3 Почистване на контейнера за утайка от кафе.....	327
13.4 Почистване на ваничката за събиране на капки и решетката на ваничката.....	328
13.5 Почистване на вътрешността на машината	328
13.6 Почистване на резервоара за вода	328
13.7 Почистване на дюзите на струйника за кафе.....	328
13.8 Почистване на фунията за въвеждане на предв.смляно кафе	328
13.9 Почистване на инфузора	328
13.10Почистване на контейнера за мляко (D).....	329
13.11Почистване на дюзата за топла вода	329
13.12Почистване на струйника за топла вода	329
14. ОТСТРАНЯВАНЕ НА КОТЛЕН КАМЪК.....	330
15. ПРОГРАМИРАНЕ НА ТВЪРДОСТТА НА ВОДА.....	331
15.1 Измерване на твърдостта на водата.....	331
15.2 Регулиране на твърдост на вода	332
16. ОМЕКОТЯВАЩ ФИЛТЪР	332
16.1 Монтиране на филтъра.....	332
16.2 Смяна на филтъра.....	332
16.3 Сваляне на филтъра.....	333
17. ТЕХНИЧЕСКИ ДАННИ.....	333
17.1 Съвети за Енергоспестяване.....	333
18. СЪОБЩЕНИЯ, ВИЗУАЛИЗИРАНИ НА ДИСПЛЕЯ	333
19. ОТСТРАНЯВАНЕ НА ПРОБЛЕМИ.....	338

Преди да използвате уреда, прочете винаги свитъка с предупреждения за безопасност.

1. ВЪВЕДЕНИЕ

Благодарим Ви, че избрахте автоматичната машина за кафе и капучино.

Пожелаваме Ви приятни минути с вашия нов уред. Отделите няколко минути и прочетете инструкциите за употреба. Това ще ви предпази от евентуални рискове и повреждане на машината.

1.1 Букви в скоби

Буквите в скоби отговарят на легендата представена в Описанието на уреда (стр. 2-3).

1.2 Проблеми и ремонти

При проблеми, опитайте се да ги отстраните, като следвате указанията, включени в разделите "18. Съобщения, визуализирани на дисплея" и "19. Отстраняване на проблеми".

Ако те се оказат без ефект или с цел допълнителни уточнения, се препоръчва да се свържете с отдел обслужване на клиенти, на телефонният номер, указан на приложението лист "Обслужване клиенти".

Ако вашата държава не е включена в предоставения списък, обадете се на телефонният номер, указан в гаранцията. За евентуални ремонти, се обръщайте само към Отдел Техническо Обслужване De'Longhi. Адресите са представени в сертификата за гаранция, приложен към машината.

2. ОПИСАНИЕ

2.1 Описание на уреда

(стр. 3 - A)

- A1. Контейнер за кафе на зърна
- A2. Капак на контейнер за кафе на зърна
- A3. Капак на фуния и слот на мерителна лъжица
- A4. Фуния за поставяне на предв. смляно кафе (Удължаваща)
- A5. Място на мярката-дозатор
- A6. Поставка за чаши (затоплянето на чаши, когато режим Енергоспестяване е деактивиран)
- A7. Бутон ON/STAND-BY
- A8. Ръкохватка за регулиране на степента на смилане
- A9. Главен прекъсвач (на гърба на машината)
- A10. Захранващ кабел
- A11. Капак на резервоар за вода
- A12. Резервоар за вода
- A13. Седалище на омекотяващ филтър
- A14. Обслужващ люк (достъп до контейнера с утайка и до инфузора)
- A15. Дюза за топла вода
- A16. Инфузор (достъпен с отворена врата)

A17. Струйник за кафе (с регулиране на височината)

A18. Тръба за кафе (във вътрешността на вратата)

A19. Табла за поставяне на чаши

A20. Плуващ индикатор на нивото на водата във ваничката за събиране на капки

A21. Решетка на ваничка







A22. Ваничка за събиране на капки

A23. Контейнер за утайка от кафе

2.2 Описание на началната страница (основен екран) (стр. 2 - B)

- B1. Аларма изискано отстраняване на котлен камък
- B2. Аларма изискано почистване на контейнер за мляко
- B3. Аларма изискана смяна на филтър
- B4. Символ енергоспестяване активиран
- B5. Избран вкус
- B6. Напитки с директен избор
- B7. Стрелка за прехвърляне
- B8. Избрана дължина

2.3 Описание на контролния панел (touch screen) (стр. 2 - C)

- C1.  : избор дължина на напитка
- C2.  : избор на профил
- C3.  : се натиска за излизане от избраната функция и връщане в основното меню
- C4.  : избор на вкуса на напитка
- C5.  : меню за персонализиране на напитки. Виж раздел "11. Персонализиране на напитките".
- C6.  : меню за настройки на уреда

Забележка :

За активиране на иконите, е достатъчно леко докосване.

2.4 Описание на аксесоарите

(стр. 2 - D)

- D1. Реактивна тестова лентичка "Total Hardness Test" (Общ тест за твърдост)
- D2. Мярка дозатор за предв. смляно кафе
- D3. Препарат за отстраняване на котлен камък
- D4. Омекотяващ филтър (ако е предвиден)
- D5. Четка за почистване
- D6. Кана

2.5 Описание на контейнера за мляко (стр. 2 - E)

- E1. Капак с устройство за разпенване на мляко
- E2. Ръкохватка за регулиране на пяна и функция CLEAN
- E3. Тръба за изтичане на млякото на пяна
- E4. Бутони за откачане на капака
- E5. Тръба за засмукване на мляко

- E6. Контейнер за мляко
- E7. Конектор на тръба за засмукване на мляко (под капака)

2.6 Описание на струйник за топла вода



(стр. 2 - F)

- F1. Бутон за откачане
- F2. Струйник
- F3. Дюзата за топла вода
- F4. Измъквачо се покритие

3. ПЪРВО ПУСКАНЕ В ЕКСПЛОАТАЦИЯ НА УРЕДА

Забележка:

- При първа употреба, изплакнете с топла вода всички разглобяеми аксесоари, които са предназначени за контакт в вода или мляко.
- При първата употреба веригата за вода е празна, поради тази причина, машината може да бъде много шумна: шумът намалява постепенно с напълването на веригата.
- За тестване на машината в завода е използвано кафе, поради това е нормално да откриете следи от мляно кафе в мелачката. Независимо от това, е гарантирано, че машината е нова.

1. Свържете уреда към електрическа мрежа (фиг. 1) и проверете дали главният прекъсвач (A9), разположен отзад на уредът е в позиция I (фиг. 2);
2. "SELECT LANGUAGE" (ИЗБЕРЕТЕ ЕЗИК): Натиснете стрелките за придвижване  или  (B7) докато на дисплея се визуализира желания език: следователно натиснете флагчето, съответстващо на езика.



Продължете, като следвате инструкциите, указани на дисплея на самия уред:

3. Извадете резервоара за вода (A12) (фиг. 3), напълнете до линията MAX (отбелязана на резервоара) с прясна вода (фиг. 4); и поставете резервоара в седалището (фиг. 5);
4. Проверете дали струйникът за топла вода (F) е поставен на дюзата (A15) (фиг. 6) и поставете отдолу контейнер (фиг. 7) с минимална вместимост от 600 ml;
5. Натиснете  за потвърждение: уредът приготвя вода от струйника за топла вода (фиг. 8), след което се изключва автоматично.

След това пристъпете към промиване на веригата за мляко по следния начин:

6. Включете отново машината, като натиснете бутон  (A7) (фиг. 9): уредът извършва автоматичен

цикъл на загреване и изплакване, който не може да се прекъсва;

7. Напълнете с вода контейнера за мляко (E6) до ниво MAX;
8. Поставете отново капака (E1) на контейнера за мляко;
9. Ако е наличен, измъкнете струйника за топла вода, натискайки бутон за откачане (F1) (фиг. 18);
10. Закачете, натискайки докрай контейнера към дюзата (фиг. 19): машината издава звуков сигнал (ако е активен);
11. Завъртете регулатора за пяна (E1) в позиция  (без пяна);
12. Поставете контейнер с минимален капацитет от 600 ml под тръбата за подаване на мляко (E3);
13. Продължете с приготвяне на три последователни напитки "топло мляко":
 - Натиснете стрелките за избор  или  (B7) докато се визуализира напитката "Hot milk" (топло мляко) и я изберете директно на дисплея;

Забележка:

След завършване на всяко приготвяне, натиснете  (C3), за да отмените заявката за почистване на контейнера за мляко.

14. Извадете контейнера за мляко.

В този момент машината за кафе е готова за употреба.

Забележка:

- При първото използване, трябва да се направят 4 - 5 чаши еспreso, преди да се постигне добро качество.
- За по-добра работа на машината, се препоръчва монтиране на омекотяващ филтър (D4), следвайки указанията в раздел "16. Омекотяващ филтър". Ако вашият модел няма включен филтър в доставката, може да го изискате от Оторизирани Центрове за Обслужване на De'Longhi.

4. ВКЛЮЧВАНЕ НА УРЕДА

Забележка:

Преди пускане на уреда, проверете дали главния прекъсвач (A9), разположен отзад на уреда е натиснат (фиг. 2). При всяко включване, уредът извършва автоматичен цикъл на загреване и изплакване, който не може да бъде прекъснат. Уредът е готов за употреба, едва след приключване на този цикъл.

Опасност от изгаряния!

По време на изплакването, от дюзите на струйника за кафе (A17) изтича малко топла вода, която се събира във ваничка за събиране на капки (A22) поставената отдолу. Внимавайте да не се докосвате до пръските вода.

- За включване на уреда, натиснете бутона  (A7) (фиг. 9).
- След завършване на загреването, уредът извършва автоматично едно изплакване; по този начин, освен че става загреване на топлогенератора, уредът започва да пуска топла вода по вътрешните тръби за да се загреят.

Уредът е готов за употреба, когато се появи главния екран.

5. ИЗКЛЮЧВАНЕ НА УРЕДА

При всяко изключване уредът извършва автоматично изплакване, ако е направено кафе.

1. За да изключите уреда, натиснете бутон  (A7) (фиг. 9).
2. Ако се предвижда, уредът извършва едно изплакване и след това изключва (stand-by).

Забележка:

Когато уредът не се използва за дълги периоди от време, изключете уреда от електрическата мрежа:



1. Първо изключете уреда с натискане на бутона  (A7) (фиг. 9);
2. Натиснете главния прекъсвач (A9) разположен върху задната страна на уреда (фиг. 2) в позиция 0.

Внимание!

Не натискайте главния прекъсвач, когато уредът е включен.

6. НАСТРОЙКИ НА МЕНЮ

6.1 Влезте в менюто

1. Натиснете бутона  (C6) за да влезете в менюто;
2. Прехвърлете списъка на менюто, натискайки стрелките за придвижване  или  (B7) до визуализиране на желаната функция;
3. Натиснете върху функцията от менюто, която желаете да изберете.

6.2 Излезте от менюто

След извършване на желаните настройки, натиснете  (C3) до връщане на главната страница.

6.3 Изплакване

С тази функция е възможно да изтече топла вода от струйника за кафе (A17) и от струйника за топла вода (F), ако е поставен, за да се почисти и загрее вътрешна верига на машината.

1. Поставете под струйника за кафе и топла вода един съд с минимален капацитет: 100 мл. (фиг. 8).
2. След избиране на функцията "RINSING" (ИЗПЛАКВАНЕ), след няколко секунди, първо от струйника за кафе и в последствие от струйника за топла вода (ако е по-

ставен), изтича топла вода, която почиства и загрева вътрешната верига на машината (фиг. 7).

3. За да прекъснете изплакването, натиснете  или изчакайте автоматичното прекъсване.

Важно!

- За периоди на неизползване повече от 3-4 дни силно се препоръчва, след включването на машината, да се извършат 2/3 промивки преди тя да бъде употребявана;
- Нормално е, след извършването на функцията, да има вода в контейнера за утайка от кафе (A23).

6.4 Отстраняване на котлен камък









Относно инструкциите по почистване от котлен камък, направете справка с раздел "14. Отстраняване на котлен камък".

6.5 Филтър за вода

Относно инструкциите, свързани с монтиране на филтъра (D4), направете справка с раздел "16. Омекоотяващ филтър".

6.6 Стойности на напитки

В този раздел могат да се консултират персонализираните настройки и евентуално да се върне към фабричните настройки всяка отделна напитка за всеки профил.

1. След влизане в меню настройки, натиснете "DRINKS SETTINGS" (НАСТРОЙКИ НА НАПИТКИ): на дисплея се появява панелът на стойностите на първата напитка;
2. Стойностите се визуализират на вертикални ленти: фабричната стойност е обозначена със символа  докато настоящата зададена стойност е обозначена от запълването на вертикалната линия;
3. За връщане обратно към меню настройки, натиснете  (C3). За да прехвърлите и визуализирате напитките, натиснете стрелките за прехвърляне  или  (B7);
4. За да върнете към фабричните стойности визуализираната напитка на дисплея, натиснете  (Reset);
5. За да потвърдите ресета, натиснете  (за да анулирате, );
6. Натиснете .

Напитката е програмирана отново на фабричните настройки. Продължете с другите напитки, или се върнете към началната страница натискайки 2 пъти .



Важно!

За да промените напитките от друг профил, върнете се на началната страница, изберете желания профил и повторете процедурата.

6.7 Автоматично изключване (standby)

Възможно е да се зададе автоматично изключване така, че да може уредът да се изключи след 15 или 30 минути или след 1, 2 или 3 часа при липса на употреба.

За препрограмиране на автоматичното изключване, направете следното:



1. Натиснете "AUTO-OFF" (АВТОМАТИЧНО ИЗКЛЮЧВАНЕ);
2. Изберете интервалът от желаното време, натискайки стрелките за избор  (увеличаване) или  (намаляване) на стойността;
3. За потвърждение, натиснете .

Автоматичното изключване е препрограмирано.

6.8 Енергоспестяване

С тази функция може да се активира или деактивира режим на енергоспестяване. Когато е активирана функцията, тя осигурява по-малка консумация на енергия, съгласно действащите европейски разпоредби.

За деактивиране (или повторно активиране) на режим "енергоспестяване", направете следното:

1. Натиснете "ENERGY SAVING" (ЕНЕРГОСПЕСТЯВАНЕ) за да деактивирате  или активирате  функцията;

На горната лента на главната страница се появява съответният символ (B4), за да посочи, че функцията е активирана.

Забележка:

Когато режимът за енергоспестяване е активиран, приготвянето може да изисква няколко секунди изчакване.

6.9 Температура на кафето

Ако желаете да промените температурата на водата за приготвяне на кафе, процедурата по следния начин:

1. Натиснете "COFFEE TEMPERATURE" (ТЕМПЕРАТУРА НА КАФЕ)™: на дисплея се появяват стойностите, подлежащи на избор (текущата стойност е подчертана);
2. Натиснете стойността, която желаете да зададете (LOW, MEDIUM, HIGH, MAX) (НИСКА, СРЕДНА, ВИСОКА).

Забележка:

Промяната на температурата е по-ефикасна при дългите напитки.



6.10 Твърдост на водата

Относно инструкциите за задаване на твърдостта на водата, направете справка с раздел "15. Програмиране на твърдостта на водата".

6.11 Set language (Задаване на език)

Ако желаете да промените това количество, направете следното:

1. Натиснете "SET LANGUAGE" (ЗАДАВАНЕ НА ЕЗИК);

2. Натиснете флагчето на съответния език, който желаете да изберете (натиснете стрелките за придвижване  или ) за визуализация на всички налични езици).

6.12 Акустичен сигнал



С тази функция се активира или деактивира звуковият сигнал, издаван от машината, при всяко натискане на иконите и при всяко поставяне/изваждане на приставките. За деактивиране или активиране на звуковия сигнал, процедурата по следния начин:

1. Натиснете "BEEP" (АКУСТИЧЕН СИГНАЛ) за деактивиране  или активиране  на функцията;

6.13 Фабрични стойности



С тази функция се възстановяват всички настройки от менюто и всички настройки на количествата за всички профили, връщайки се към фабричните настройки (без езика, който остава този, вече настроен).

За възстановяване на фабричните стойности, процедурата по следния начин:

1. Натиснете Default values (Фабрични стойности): натиснете  за да се върнете към фабричните стойности (или натиснете  за да анулирате операцията);
2. Натиснете  за да потвърдите.

6.14 Статистики

С тази функция се визуализират статистическите данни на машината. За визуализирането им, направете следното:

1. Натиснете "STATISTICS" (СТАТИСТИКИ) и проверете всички статистически данни, като прехвърлите списъка със стрелките за придвижване  или  (B7).





6.15 Персонализиране на профил

За да персонализирате иконата на актуалния профил, процедурата по следния начин:

1. Натиснете "CUSTOMISE PROFILE (ПЕРСОНАЛИЗАЦИЯ НА ПРОФИЛ)";
2. Натиснете желаната икона: на главната страница горната част на страницата се визуализира с цвета на иконата.

6.16 Изпразване на верига

За да изберете операция, процедурата както следва:

1. Натиснете  (C6) за да влезете в менюто;
2. Натиснете стрелките за прехвърляне  или  (B7) до визуализиране на "Maintenance" (Поддръжка);
3. Натиснете .

4. Натиснете стрелките за прехвърляне (←) или (→) до визуализиране на желаната команда;
5. Натиснете (OK✓) за избор;
6. Натиснете (OK✓) за да потвърдите или (↶) за да се върнете на предходния екран;

Следвайте процедурата с инструкции:

7. Извадете и изпразнете контейнера за утайка от кафе (A23). Натиснете (OK✓);
8. Изпразнете ваничката за събиране на капки (A22) и я поставете заедно с контейнера за утайка и решетката (A21). Натиснете (OK✓);
9. Позиционирайте един контейнер под струйника за кафе (A17) и под струйника за топла вода (F). Натиснете (OK✓);
10. Уредът извършва едно изплакване от струйника за кафе;
11. Извадете резервоара (A12), изпразнете изцяло, след това натиснете (OK✓);
12. (Ако филтърът е инсталиран) Отстранете от резервоара (D4), след това натиснете (OK✓);
13. Поставете отново резервоара, след това натиснете (OK✓);
14. Изчакайте машината да пристъпи към изправване (Внимание: топла вода от струйниците!). По време на изправване на веригата, уредът може да стане по-шумен: това спада към нормално функциониране на машината.
15. Измъкнете, изпразнете и позиционирайте отново ваничката за събиране на капки, след това натиснете (OK✓);
16. След завършване на последователността, натиснете (OK✓). Уредът извършва изключването.

Забележка:

При следващото включване, машината изисква напълване на веригата: следвайте инструкциите от точка 3 дие точка 5 на параграф "3. Първо пускане в експлоатация на уреда".

7. ПРИГОТВЯНЕ НА КАФЕ

7.1 Временна промяна на вкуса на кафето

За временно персонализиране на вкуса на кафето на ароматизираните рецепти, натиснете (my) (C4):

my (my)	Персонализиран (ако е програмиран) / Стандартен
(my) (my)	X-LIGHT (много слабо)
(my) (my)	LIGHT (слабо)

(my) (my)	MEDIUM
(my) (my)	STRONG (силно)
(my) (my)	X-STRONG (Много силно)
(my) (my)	(виж: "7.4 Приготвяне на кафе с предв. смляно кафе")

Забележка:

- Промяната на вкуса не се запаметява и при следващото автоматично приготвяне уредът избира предопределената стойност (my).
- Ако приготвянето не се извърши след няколко секунди от временното персонализиране на вкуса, уредът се връща към предопределената стойност (my).

7.2 Избор на количеството кафе в чашата

Натиснете бутон (my) (E6):

my (my)	Персонализиран (ако е програмиран) / Стандартен
(my) (my)	SMALL SIZE (късо кафе)
(my) (my)	MEDIUM SIZE (СРЕДНО)
(my) (my)	LARGE SIZE (ГОЛЯМО)
(my) (my)	X-LARGE SIZE (МНОГО ГОЛЯМО)

След приготвянето, настройката на количеството се връща на стойността my (my)

7.3 Приготвяне на кафе, използвайки кафе на зърна



Внимание!

Да не се използва незряло, карамелизирано или захаросано кафе на зърна, тъй като то може да се полепи по мелачката за кафе, което ще я направи неизползваема.

1. Поставете кафе на зърна в съответния контейнер (A3) (фиг. 12);
2. Поставете чашата под струйника за кафе (A9) (фиг. 13);
3. Сnižете струйника за да го доближите, колкото е възможно по-близо до чашата (фиг 14): по този начин се постига по-добър каймак;
4. Изберете желаното кафе:
 - ESPRESSO
 - LONG (ДЪЛГО)
 - COFFEE (КАФЕ)
 - DOPPIO+ (ДВОЙНО+)
 - 2X ESPRESSO (ЕСПРЕСО)

- Приготвянето започва и на дисплея се появява изображението на желаната напитка и една линия за процеса, която се запълва с напредване на приготвянето.

Забележка:



- Възможно е да пригответе едновременно 2 чаши ESPRESSO, натискайки също  по време на приготвянето на 1 Espresso (изображението остава визуализирано за няколко секунди в началото на приготвянето).
- Докато машината приготвя кафе, приготвянето може да се спре по всяко време чрез натискане на .

След приключване на приготвянето, уредът е готов отново за употреба.

Забележка!

- По време на употреба, на екрана се появяват някои съобщения (FILL TANK (НАПЪЛНЕНЕ РЕЗЕРВОАРА), (EMPTY GROUNDS CONTAINER) ИЗПРАЗНЕНЕ КОНТЕЙНЕРА ЗА УТАЙКА И Т.Н.), чието значение е представено в раздел "18. Съобщения, визуализирани на дисплея".
- За да се приготви по-горещо кафе, консултирайте параграф "7.6 Съвети за по-топло кафе".
- Ако кафето изтича на капки, ако е много рядко и с малко каймак или пък е твърде студено, прочетете съветите, дадени в параграф "7.5 Настройка на кафемелачката" и в раздел "19. Отстраняване на проблеми".
- Приготвянето на всяко едно кафе подлежи на персонализиране (виж раздели "6.6 Стойности на напитки  " и "11. Програмиране и избор").

Забележка:

- Докато машината приготвя кафе, приготвянето може да се спре по всяко време чрез натискане на "STOP" или  (C3).
- След приключване на изтичането, ако желаете да увеличите количеството на кафе в чашата, трябва само да се натисне (за 3 секунди) . След достигане на желаното количество, прекъснете с натискане на .

След приключване на приготвянето, уредът е готов отново за употреба.

Забележка:

- По време на употреба, на екрана се появяват някои съобщения (Fill tank (напълнете резервоара), (Empty grounds container) изпразнете контейнера за утайка и т.н.), чието значение е представено в раздел "19. Отстраняване на проблеми".
- За да пригответе по-топло кафе, направете справка с параграф "7.6 Съвети за по-топло кафе".
- Ако кафето изтича на капки или много бързо с малък каймак или





пък е много студено, прочетете съветите включени в раздел "19. Отстраняване на проблеми".

- За да персонализирате напитките според вашия вкус, консултирайте раздел "11. Програмиране и избор".



7.4 Приготвяне на кафе с предв. смляно кафе

Внимание!

- Никога не поставяйте предв. смляно кафе при спряна машина, за да не се разнесе отвътре по машината и да я замърси. В този случай, машината може да се повреди.
- Никога не поставяйте повече от 1 мярка запълнена до ръба (D2), това може да замърси машината отвътре или да запуши фунията (A4).
- При използване на предв. смляно кафе, може да се приготвя само една чаша кафе в даден момент.

- Натиснете неколккратно бутон  (C4) докато на дисплея се визуализира ;
- Изберете желаното кафе:
 - ESPRESSO
 - LONG (ДЪЛГО)
 - COFFEE (КАФЕ)
- Отворете капака на фунията на предв. смляно кафе (A3) и се уверете, че не запушена, след това поставете една пълна равна мярка предв. смляно кафе;
- Поставете една чаша под дюзите на струйника за кафе (A17) (фиг. 12);
- Натиснете  (или натиснете  за да анулирате операцията);
- Приготвянето започва и на дисплея се появява избраната напитка и една линия за процес, която се запълва с напредване на процеса.

Забележка:

След приключване на изтичането, ако желаете да увеличите количеството на кафе в чашата, трябва само да се натисне (за 3 секунди) . След достигане на желаното количество, прекъснете натискайки .

Внимание! Приготвяйки кафе LONG (ДЪЛГО):

В средата на приготвянето, машината изисква въвеждане на една нова равна мярка предварително смляно кафе: продължете и натиснете .

Забележка:

- Ако режим "Енергоспестяване" е активиран, приготвянето на първото кафе може да изисква няколко секунди изчакване.
- По време на употреба, на екрана се появяват някои съобщения (Fill tank (напълнете резервоара), (Empty grounds container) изпразнете контейнера за утайка и

т.н.), чието значение е представено в раздел "19. Отстраняване на проблеми".

- За да се приготи по-горещо кафе, консултирайте параграф "7.6 Съвети за по-топло кафе".
- Ако кафето изтича на капки или много бързо с малък каймак или пък е много студено, прочетете съветите включени в раздел "19. Отстраняване на проблеми".

7.5 Настройка на кафемелачката

Поне в началото, не се налага регулиране на смилането на кафе, предвид, че то е предварително зададено, за да се постигне правилно изтичане на кафето.

Независимо от това, ако след приготвянето на първите кафета, се забележи много бързо или много бавно изтичане (на капки), се налага извършване на корекция, с регулатора за настройка на степента на смилане (A8) (фиг. 13).

Забележка:

Ръкохватката за настройка трябва да се завърта, само когато кафемелачката работи в началната фаза на приготвяне на напитки с кафе.

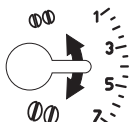

Когато кафето изтича много бавно или въобще не изтича, завъртете по посока на часовниковата стрелка, с една степен към цифрата 7.



За получаване на по-плътено изтичане на кафе и за по-добър каймак, завъртете в посока, обратна на часовниковата стрелка с една степен към позиция 1 (не повече от една степен на завъртане в даден момент, в противен случай кафето може да изтича на капки).

Ефектът от тази промяна настъпва едва след приготвяне на 2 последователни кафета. Ако след тези промени не се постигне желаният резултат, трябва да се повтори корекцията, като се завърти регулаторът с още една степен.

Ефектът от тази промяна настъпва едва след приготвяне на 2 последователни кафета. Ако след тези промени не се постигне желаният резултат, трябва да се повтори корекцията, като се завърти регулаторът с още една степен.



7.6 Съвети за по-топло кафе

За приготвяне на по-топло кафе, ви препоръчваме:

- извършете цикъл на изплакване, като изберете функцията "Rinsing" (Изплакване) в менюто за програмиране (параграф "6.3 Изплакване ");
- загрейте чашите с топла вода, като използвате функцията топла вода (виж раздел "10. Приготвяне на топла вода");
- увеличете температурата на кафето в меню "Settings" (Настройки) (виж параграф "6.9 Температура на кафето "). Промяната на температурите е по-ефикасна при дългите напитки.

8. КАНА ЗА КАФЕ

Тази напитка, приготвена с кафе еспreso, е една лека и балансирана рецепта, с един тънък слой каймак, идеален за споделяне в копания.

1. Натиснете стрелките за прехвърляне  или  (B7) до визуализиране на "CARAFE CAFFEE";
2. Натиснете "CARAFE COFFEE" (КАНА ЗА КАФЕ);
3. Изберете желана сила за една чаша и броя на желани приготвяния: следователно натиснете  за да потвърдите;

Сила за една чаша	Количество в чашата*	Брой приготвени напитки
X-light (Много слабо)	Много голяма чаша x-large (≈ 250 ml)	от 1 до 3
Слабо	Голяма чаша (≈ 190 ml)	от 1 до 4
Средна	Средна чаша (≈ 150 ml)	от 1 до 5
Силно	Малка чаша (≈ 125 ml)	от 1 до 6

* Посочените количества за приблизителни и могат да се променят според типа кафе.

4. Напълнете резервоара за вода (A12) контейнера за зърна (A1) (фиг. 15): след като се уверите, че количеството вода и кафе са достатъчни за приготвянето, натиснете ;
5. Поставете каната (D6) под струйника за кафе (A17) (фиг. 16);
6. След няколко секунди, уредът започва автоматично приготвянето. На дисплея се появява избраната напитка и една линия за процес, която се запълва постепенно с напредване на приготвянето.

След приключване на приготвянето, уредът е готов отново за употреба.

Забележка:

-  (C3): натиснете, ако желаете да прекъснете изцяло приготвянето и да се върнете в режим готовност за употреба;

ПРЕДУПРЕЖДЕНИЕ ЗА БЕЗОПАСНОСТ:

След като сте приготвили каната кафе, оставете машината да се охлади за около

5 минути, преди да пригответе друга напитка. Риск от прегряване!

9. ПРИГОТВЯНЕ НА НАПИТКИ С МЛЯКО

Забележка:

За да избегнете приготвянето на мляко с малко пяна или с големи мехурчета, винаги почиствайте капака на контейнера за мляко (E1) и дюзата за топла вода (A15), както е описано в параграфи "9.4 Почистване на контейнера за мляко след всяка употреба", "13.10 Почистване на контейнера за мляко (D)" и "13.11 Почистване на дюзата за топла вода".

9.1 Напълнете и закачете за мляко

1. Натиснете върху бутоните за освобождаване (E4) и повдигнете капака на контейнера за мляко (E1) (фиг. 17);
2. Напълнете контейнера за мляко (E6) с достатъчно количество мляко, не надвишавайте нивото MAX, обозначено на контейнера (фиг. 18);
3. Проверете дали тръбата за засмукване на млякото (E5) е поставена добре на съответното предвидено място, на дъното на капака на контейнера (фиг. 19), поставяйки го до долу;
4. Поставете отново капака на контейнера за мляко;
5. Ако е наличен, измъкнете струйника за топла вода (F) натискайки бутона за откачане (F1) (фиг. 10);
6. Закачете, натискайки докрай контейнера към дюзата (A15) (фиг. 11): машината издава звуков сигнал (ако е активен);
7. Поставете една достатъчно голяма чаша под дюзите на струйника за кафе (A17) и под тръбата за приготвяне на мляко на пяна (E3);
8. Следвайте указанията, представени по-долу за всяка отделна функция.

Забележка:

- За да се постигне по-плътна и богата пяна, е необходимо да се използва обезмаслено мляко или частично обезмаслено мляко при температура от хладилника (около 5° C).
- Количество мляко може да се променя въз основа на:
 - тип мляко или растителна напитка;
 - използваната марка;
 - съставки и хранителни стойности.
- Ако режимът "Energy saving" (Енергоспестяване) е активиран, приготвянето на напитки може да изисква няколко секунди изчакване.

9.2 Регулирайте количеството пяна

Със завъртане на регулатора за пяна (E2), се избира количеството пяна, което изтича по време на приготвяне на напитки с мляко.



Позиция на регулатора	Описание	Препоръчва се за...
	NO FROTH (без пяна)	HOT MILK (ТОПЛО МЛЯКО) (без пяна) /CAFFELATTE (МЛЯКО С КАФЕ)
	Малко пяна	ЛАТЕ МАКЯТО/ FLAT WHITE (МЛЯКО БЕЗ ПЯНА)
	Максимална пяна	CAPPUCCINO/ CAPPUCCINO+ / CAPPUCCINO MIX /HOT MILK (ТОПЛО МЛЯКО) (с пяна)

9.3 Автоматично приготвяне на напитки на млечна основа

1. Напълнете и поставете контейнера за мляко (E), както е описано по-горе;
2. Изберете желаната напитка:
 - CAPPUCCINO (КАПУЧИНО)
 - ЛАТЕ МАКЯТО/
 - MILK (топло мляко)
 - CAPPUCCINO+ (КАПУЧИНО+)
 - CAPPUCCINO MIX (КАПУЧИНО МИКС)
 - CAFFELATTE (КАФЕЛАТТЕ)
 - FLAT WHITE (МЛЯКО БЕЗ ПЯНА)
3. На дисплея, машината препоръчва да се завърти регулатора на пяна (E2) според количеството пяна, предвидено в оригиналната рецепта: следователно завъртете регулатора, разположен върху капака на контейнера за мляко.
4. След няколко секунди, уредът започва автоматично приготвянето и на дисплея се появява изображение на избраната напитка и една линия за процес, която се запълва с напредване на приготвянето.

След приключване на приготвянето, уредът е готов отново за употреба.

Забележка: общи напътствия за приготвяне на всички напитки на млечна основа

-  (C3): натиснете, ако желаете да прекъснете изцяло приготвянето и да се върнете към главния екран.
-  : натиснете за да прекъснете приготвянето на мляко или на кафе и преминете към следващото приготвяне (ако е предвидено) за да завършите напитката.



- Веднага след приключване на приготвянето, ако желаете да увеличите количеството кафе в чашата, натиснете "EXTRA".
- Не оставяйте за дълго време контейнера с млякото извън хладилника: колкото повече се покачва температурата на млякото (идеална 5°C), толкова повече се влошава качеството на пияната.
- Напитките могат да бъдат персонализирани (виж раздел "11. Програмиране и избор").

9.4 Почистване на контейнера за мляко след всяка употреба

След всяка употреба на функциите с мляко е необходимо да се пристъпи към почистване на капака за разпенване на мляко:

1. Оставете контейнера за мляко (E), както е поставен на машината (не се налага изпразване на контейнера за мляко);
2. Поставете чаша или друг съд под тръбата за изтичане на мляко на пяна;
3. Завъртете регулатора за пияната (E2) на "CLEAN" (фиг. 20): на дисплея се появява лентата за процес, която се запълва постепенно с напредването на операцията и надписа "Cleaning underway" (Извършва се почистване). Почистването спира автоматично;
4. Завъртете ръкохватката за регулиране на една от позициите за пяна;
5. Свалете контейнера за мляко и почиствайте винаги дюзата за пара (A15) с гъбичка (фиг. 21).

Забележка:

- Когато трябва да се приготвят повече чаши с напитки на базата на мляко, извършете почистване на контейнера за мляко, след последното приготвяне. За да се пристъпи към следващо приготвяне, когато се появи съобщение за функцията CLEAN, натиснете .
- Ако почистването не се извърши, на дисплея се появява символа  за да напомни, че е необходимо да се пристъпи към почистването на контейнера за мляко.
- Контейнерът с мляко може да се съхранява в хладилника.
- В някои случаи, за извършване на почистване, трябва да се изчака загряването на машината.

10. ПРИГОТВЯНЕ НА ТОПЛА ВОДА

1. Проверете дали струйникът за топла вода (F) е закачен правилно към дюзата за топла вода (A15);
2. Поставете контейнер под струйника (по-близо за да се избегнат пръски);
3. Натиснете "HOT WATER" (Топла вода); на дисплея се появява съответната икона и една линия за процес, която се запълва постепенно с напредване на приготвянето;









4. Машината подава топла вода и след това спира подаването автоматично. За ръчно спиране на подаването на топла вода натиснете .

Важно!

- Ако режимът "Energy saving" (Енергоспестяване) е активиран, при приготвянето на топла вода може да изисква няколко секунди изчакване.
- Приготвянето на топла вода подлежи на персонализиране (виж раздел "11. Програмиране и избор").

11. ПРОГРАМИРАНЕ И ИЗБОР

Вкус (за напитките, за които е предвидено) и количество, за напитки които могат да бъдат персонализирани.

1. Натиснете  (C5);
2. Натиснете стрелките за прехвърляне  или  до визуализиране на желаната напитка: съответните аксесоари трябва да бъдат поставени;
3. (Само напитки на основа на кафе) "CHOOSE COFFEE AROMA" (ИЗБОР НА ВКУС НА КАФЕ): Изберете желания аромат като натиснете "-" или "+" и натиснете .
4. "COFFEE QUANTITY, STOP TO SAVE", (КОЛИЧЕСТВОТО КАФЕ, СТОП ЗА ЗАПАЗВАНЕ): Приготвянето започва и уредът предлага екрана за персонализиране на дължината, представен от една вертикална лента. Звездата до лентата представя дължината, зададена към момента;
5. Когато дължината достигне до минималното количество, подлежащо на програмиране, на дисплея се появява .
6. Натиснете  когато в чашата се достигне желаното количество;
7. "SAVE NEW SETTINGS?" (ЖЕЛАЕТЕ ЛИ ДА ЗАПАЗИТЕ НОВИТЕ СТОЙНОСТИ?): Натиснете  за да запазите (или  за да анулирате).

Уредът потвърждава, дали стойностите са били запазени или не (въз основа на предходния избор): натиснете .

Уредът се връща към началната страница.

Забележка:

- На дисплея се появява "STOP", когато дължината достигне минималното количество, подлежащо на програмиране.
- "STOP": натиснете съответния бутон за да прекъснете приготвянето на мляко или на кафе и преминете към следващото приготвяне (ако е предвидено) за да завършите напитката.
- Веднага след приключване на приготвянето, ако желаете да увеличите количеството кафе в чашата, натиснете бутона, съответстващ на "EXTRA".

- Възможно е да се излезе от програмирането, като натиснете "ESC": стойностите няма да бъдат запазени.

Таблица на количество напитки		
Напитка	Стандартно количество	Количество, подлежащо на програмиране
ESPRESSO (ЕСПРЕСО)	40 ml	20-180 ml
LONG (ДЪЛГО)	160 ml	115-250 ml
COFFEE (КАФЕ)	180 ml	100-240 ml
DOPPIO + (ДВОЙНО+)	120 ml	80-180 ml
ТОПЛА ВОДА	250 ml	20-420 ml

12. ЗАПАМЕТЯВАНЕ НА СОБСТВЕН ПРОФИЛ НА ПОТРЕБИТЕЛ

С този уред е възможно да се запаметят 3 различни профила, всеки един от които е свързан към една различна икона. Във всеки профил се запазват в паметта персонализициите на ВКУСА (AROMA) и ДЪЛЖИНАТА на напитките "MY" (виж раздел "11. Програмиране и избор") и реда, в който се визуализират всички напитки е въз основа на честотата на избор.

За да изберете един профил, натиснете  : следователно изберете желаните профили.

Важно!

- Профил "  GUEST" (ГОСТ): избирайки този профил, е възможно да се приготвят напитки с фабричните настройки.
- За да персонализирате иконата на профила, консултирайте параграф "6.15 Персонализиране на профил".

13. ПОЧИСТВАНЕ

13.1 Почистване на машината

Следните части на машината, трябва да се почистват периодически:

- вътрешна верига на машината;
- контейнер за утайка от кафе (A23);
- ваничката за събиране на капки (A22) и решетката на ваничката (A21);
- резервоара за вода (A12);
- накрайници за приготвяне на кафе (A17);
- фуния за въвеждане на предв. смляно кафе (A4);
- инфузор (A16), достъпен след отваряне на люка за обслужване (A14);
- контейнер за мляко (E);
- дюза за топла вода (A15);

- струйник за топла вода

Внимание!

- За почистването на машината не използвайте разтворители, абразивни почистващи препарати или спирт. Със супер автоматизираните машини De'Longhi не се налага употреба на химически добавки при почистването на машината.
- Нито една част на уреда не може да се мие в миялна машина, с изключение на решетката на ваничката (A21) и контейнера за мляко (E).
- Не използвайте метални предмети за премахване на налепите или остатъците от кафе, тъй като това може да надраска металните или пластмасови повърхности.

13.2 Почистване на вътрешната верига на машината

За периоди на неизползване над 3/4 дни, горещо се препоръчва, преди да се използва, да се включи и да се приготи:

- 2/3 изплаквания (виж параграф "6.3 Изплакване ");
- гореща вода за няколко секунди (раздел "10. Приготвяне на топла вода").

Забележка:

Нормално е, след извършването на почистване, да има вода в контейнера за утайка от кафе (A23).

13.3 Почистване на контейнера за утайка от кафе

Дисплеят сигнализира, че контейнерът за утайка от кафе (A23) е пълен. Докато не се почисти контейнера за утайка, машината не може да приготвя кафе. Устройството сигнализира необходимостта от изпразване на контейнера, въпреки че той не е пълен, ако са изминали 72 часа след първото приготвяне (за да може отброяването на 72 часа да се извърши правилно, устройството не трябва да се изключва с главен прекъсвач в поз. 0).

За извършване на почистването (при включена машина):

- Отворете вратичката за обслужване (A14) в предната част (фиг. 22), след това измъкнете ваничката за събиране на капки (A22)(фиг. 23), изпразнете я и я почистете.
- Изпразнете и старателно почистете контейнера за утайката от кафе, като внимавате да се отстранят всички остатъци, които може да са се насложили върху дъното: панелът от комплекта е оборудван с шпакла, подходяща за тази операция.

Внимание!

При изваждане на ваничката за събиране на капки, е **задължително** винаги да се изпразва контейнера за утайка от кафе, дори и когато не е пълен до горе. Ако не извършите

тази операция, при приготвянето на следващите кафета, контейнерът за утайка от кафе може да се напълни повече от предвиденото и по този начин да доведе до запушване на машината.

13.4 Почистване на ваничката за събиране на капки и решетката на ваничката

Ваничката за събиране на капки (A22) има плаващ индикатор (A20) (червен на цвят) за нивото на съдържаната вода (фиг. 24). Преди показването на този индикатор от таблата за поставяне на чаши (A19), трябва да се изпразни ваничката и да се почисти, в противен случай, водата може да прелее от ръба и да повреди машината, плота за поставяне или околната зона.

За да извадите ваничката за събиране на капки:

1. Отворете обслужващият люк (A14) (фиг. 22);
2. Извадете ваничката за събиране на капки и контейнера за утайка от кафе (A23) (фиг. 23);
3. Отстранете тавата за поставяне на чаши, решетката на ваничката (A21), след това изпразнете ваничката за събиране на капки и контейнера за утайка и измийте всички компоненти: решетката на ваничката може да се мие в миялна машина;
4. Поставете отново ваничката за събиране на капки, заедно с решетката и контейнера за утайка от кафе.
5. Затворете обслужващия люк.

13.5 Почистване на вътрешността на машината

Опасност от токов удар!

Преди извършване на някаква операция по почистване на вътрешните части, машината трябва да се изключи (виж раздел "5. Изключване на уреда") и да се разкачи от мрежата за електрическо напрежение. Никога не потапяйте машината във вода.

1. Проверявайте редовно (приблизително един път на месец) дали вътрешността на машината (достъпна след изваждане на ваничката за събиране на капки (A22)) не е замърсена. Ако е необходимо, отстранете остатъците от кафе с четката (D5), включена в доставката и една гъбичка;
2. Почистете всички наслаивания с прахосмукачка (фиг. 25).

13.6 Почистване на резервоара за вода

1. Почиствайте редовно (поне веднъж в месеца) и при всяка смяна на омекотяващия филтър (D4) (*ако е наличен), резервоара за вода (A12) с влажна кърпа и с малко деликатен почистващ препарат;

2. Свалете филтъра (D4) (ако е наличен) и го изплакнете с течаща вода;
3. Поставете филтъра (ако е предвиден), напълнете резервоара с прясна вода и поставете отново резервоара;
4. (само за моделите с омекотяващ филтър) Оставете да изтекат 100 ml. вода за да се активира отново филтъра.

13.7 Почистване на дюзите на струйника за кафе

1. Почиствайте редовно дюзите за изтичане на кафе (A17), като използвате гъба или кърпа (фиг. 26A);
2. Проверете дали отворите на струйника за кафе са запушени. Ако се налага отстранете остатъците от кафе, с помощта на клечка за зъби (фиг. 26B).

13.8 Почистване на фунията за въвеждане на предв.смляно кафе

Периодично (приблизително един път в месеца) извършвайте почистване на фунията за подаване на смляно кафе (A4). Процедирайте както следва:

1. Отворете капака (A3);
2. Измъкнете фунията (фиг. 27) и я почистете с приложената четка (D5);
3. Ако е необходимо, почистете фунията с топла вода и препарат за съдове или в миялна машина;
4. Поставете отново фунията в нейното гнездо;
5. Затворете капака.

13.9 Почистване на инфузора

Инфузорът трябва да бъде почистван поне веднъж в месеца.

Внимание!

Инфузорът не може да се изважда, когато машината е включена.

1. Проверете дали машината е изпълнила правилно изключването (виж "5. Изключване на уреда" "Изключване на уреда");
2. Отворете обслужващият люк (A14) (фиг. 22);
3. Извадете ваничката за събиране на капки (A22) и контейнера за утайка (A23) (фиг. 23);
4. Натиснете навътре двата червени бутона за откъчване и едновременно с това издърпайте инфузора навън (фиг. 28);

Внимание!

ИЗПЛАКВАЙТЕ САМО С ВОДА

БЕЗ ПОЧИСТВАЩИ ПРЕПАРАТИ - БЕЗ МИЯЛНА МАШИНА

Почиствайте инфузора без да използвате почистващи препарати, защото могат да го повредят.

5. Потопете инфузора за около 5 минути във вода, след което го изплакнете под течаща вода;

- След почистването, поставете отново инфузора, като го поставите в приставката и върху щифта надолу (фиг. 29); следователно натиснете върху надписа PUSH докато чуete щракване за закачане (фиг. 30);

Забележка:

Ако е трудно поставянето на инфузора, е необходимо (преди поставянето) да го нагласите на правилния размер, като натиснете със сила едновременно от долната и горната страна (фиг. 31).

- След поставянето, проверете дали двата червени бутона са изскочили навън (фиг. 32).
- Поставете отново ваничката за изтичане на капки с контейнера за мляно кафе.
- Затворете обслужващия люк.

13.10 Почистване на контейнера за мляко (D)

Почиствайте контейнера за мляко след всяко приготвяне на напитка с мляко, както е описано по-долу:

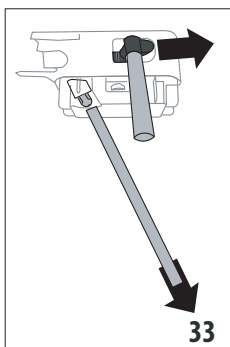

- Натиснете върху бутоните за освобождаване (E4) и извадете капака (E1) като го повдигнете (фиг. 17);
- Извадете тръбата за изтичане на мляко (E3) и тръбата за засмукване (E5) (фиг. 33);
- Уверете се, че отвора на контейнера на тръбата за засмукване (E7) не е запушен (фиг. 34);

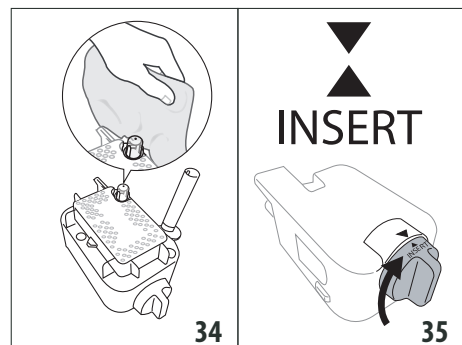

- Въртете по посока на часовниковата стрелка регулатора за пяна (E2) до позицията "INSERT (ПОСТАВИ)" (фиг. 35) и го измъкнете;

- Измийте внимателно всички компоненти на уреда за разпенване на мляко с топла вода и деликатен почистващ препарат. Възможно е да се мият в миялна машина всички компоненти и контейнера, като се поставят върху горния кош на миялната машина;
- Обърнете специално внимание, дали върху улея и върху каналчето, разположено под ръкохватката (фиг. 36), няма налични остатъци от мляко: евентуално остържете каналчето с клечка за зъби;

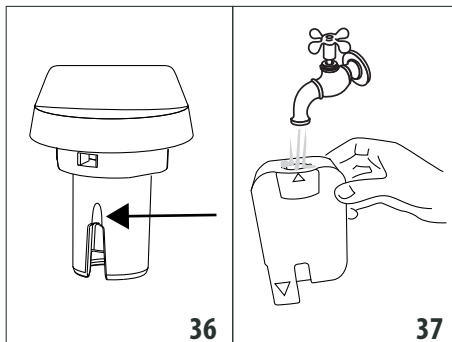

- Изплакнете отвътре седалището на регулатора за пяна с течаща вода (фиг. 37) и отвора за приставка на устройството за разпенване на мляко на машината;
- Проверете също дали тръбата за засмукване и тръбата за приготвяне не са запушени със остатъци от мляко;
- Монтирайте отново ръкохватката, като доведете стрелката да съвпада с надписа "INSERT" (ПОСТАВИ), тръбата за подаване и тръбата за засмукване на мляко;
- Закачете отново капака на контейнера за мляко.

13.11 Почистване на дюзата за топла вода

От време на време, почиствайте дюзата (A15) с една гъба, отстранявайки евентуални депозити върху уплътненията (фиг. 21).

13.12 Почистване на струйника за топла вода

От време на време, почиствайте струйника за топла вода (F), за да избегнете запушването му.

- Позиционирайте един съд под струйника за топла вода и пуснете да навлезе малко вода (виж раздел "11. Програмиране и избор"). Следователно прекратете приготвянето на топла вода, натиснете **Stop X**;
- Изчакайте няколко минути, струйникът за топла вода да се охлади; след това го измъкнете (фиг. 10) натискайки бутоните за откачане (F1). С една ръка, задръжте струйника неподвижен, а с другата, завъртете и измъкнете изваждащия се капак (F4) надолу (фиг. 38);

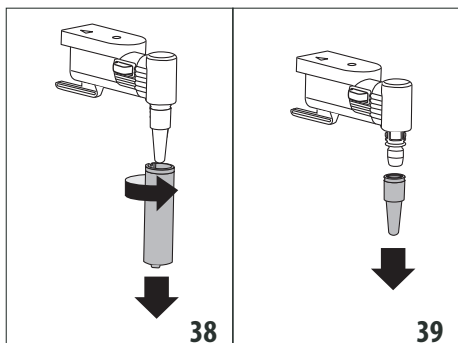

3. Измъкнете също така и дюзата (F3), като я издърпате надолу (фиг. 39);
4. Проверете дали отвора на дюзата не е запушен. Ако е необходимо, го почистете с помощта на клечка за зъби;
5. Измийте внимателно частите на струйника с гъба и хладка вода;
6. Поставете дюзата и измъкващия се капак върху дюзата, като го натиснете нагоре и го завъртите по часовниковата стрелка, до неговото закачане.

14. ОТСТРАНЯВАНЕ НА КОТЛЕН КАМЪК

Внимание!

- Преди употреба, прочетете инструкциите и етикета на препарата за отстраняване на котлен камък, посочени върху опаковката на самия препарат за отстраняване на котлен камък.
- Препоръчва се използване само на препарат за почистване на котлен камък De'Longhi. Използването на неподходящи препарати за отстраняване на котлен камък, както и нередовното му почистване, може да доведат до дефекти, които не се покриват от гаранцията на производителя.
- Препаратът за отстраняване на котлен камък може да повреди деликатните повърхности. Ако продуктът се разсипе случайно, подсушете незабавно.

За да се извърши отстраняването на котлен камък	
Препарат за отстраняване на котлен камък	Препарат за отстраняване на котлен камък De'Longhi
Съд	Препоръчан капацитет: 2 l
Време	~45min

Отстранете котления камък на машината, когато на дисплея се появи "DESCALING NEEDED" (НЕОБХОДИМО ОТСТРАНЯВАНЕ НА КОТЛЕН КАМЪК) - OK TO START (OK ЗА СТАРТ) (~45min)":

ако желаете да пристъпите веднага към замяна, натиснете **OK** и следвайте операциите от точка 3.

За да отложите отстраняването на котлен камък за друг момент, натиснете **↶**: на дисплея, символът напомня, че уредът се нуждае от отстраняване на котления камък. (Съобщението ще бъде представяно при всяко включване). За да влезете в менюто за отстраняване на котлен камък:

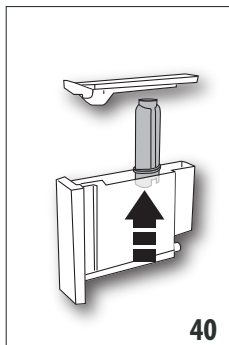

1. Натиснете бутона " (C6) за да влезете в менюто;
2. "DECALE" (отстраняване на котлен камък) и следвайте инструкциите на дисплея;
3. Измъкнете резервоара за вода (A12), отстранете филтъра за вода (D4) (ако е наличен) (фиг. 40), изпразнете резервоара за вода. Натиснете **Next**;

4. Налейте в резервоара за вода препарат за отстраняване на котлен камък до ниво A (отговарящо на една опаковка от 100ml) отбелязано от вътрешната страна на резервоара; след това допълнете вода (един литър) до достигане на нивото B (фиг. 41); поставете отново резервоара за вода. Натиснете **Next**;

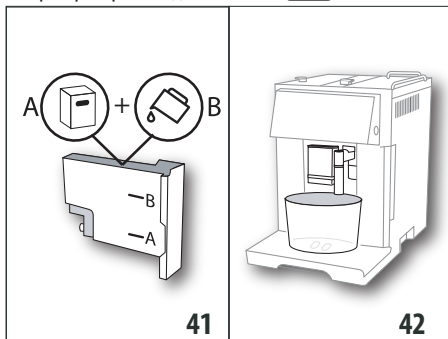

5. Отстранете, изпразнете и поставете отново ваничката за събиране на капки (A22) и контейнера за утайка (A23) (фиг. 23). Натиснете **Next**;
6. Поставете под струйника за топла вода (F) и под струйника за кафе (A17) един празен съд с минимален капацитет от 2 литра (фиг. 42);

Внимание! Опасност от изгаряне

От струйника за топла вода и от струйника за кафе изтича топла вода, съдържаща киселини. Обърнете внимание да не влизате в контакт с тази течност.

- Натиснете **Ok** ✓ за да потвърдите въвеждането на разтвора за отстраняване на котлен камък. Програмата за отстраняване на котлен камък се активира и разтворът за отстраняване на котлен камък изтича, както от струйника за топла вода, така и от дюзата за кафе, като извършва автоматично на интервали, поредица от изплаквания, за да отстрани остатъците от котлен камък от вътрешността на машината;

След около 25 минути, уредът прекъсва отстраняването на котлен камък;

- В този момент уредът е готов за извършване на изплакване с прясна вода. Изпразнете контейнера, използван за събиране на разтвора за отстраняване на котлен камък, извадете резервоара за вода, изпразнете го, изплакнете го с течаща вода, напълнете го до ниво MAX с прясна вода и го поставете в машината;
- Поставете изпразнен контейнера, използван за събиране на разтвора за отстраняване на котлен камък под струйника за кафе и струйника за топла вода (фиг. 42) и натиснете **Ok** ✓;
- Топлата вода изтича първа от струйника за кафе и в последствие от струйника за топла вода;
- Когато водата в резервоара свърши, изпразнете съда, използван за събиране на водата от промиване;

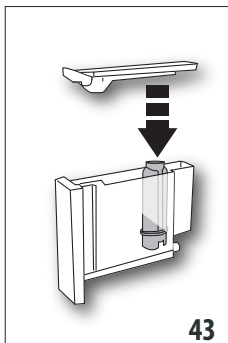

43

- (Ако филтърът е инсталиран) Натиснете **Next** > и извадете резервоара с вода, поставете отново, ако преди това е бил свален омекотяващия филтър (фиг. 43);

- Изплакнете и запълнете резервоара до ниво MAX с прясна вода (фиг. 3);

- Извадете резервоара за вода (фиг. 5);

- Поставете изпразнен контейнера, използван за събиране на разтвора за отстраняване на котлен камък под струйника за топла вода (фиг. 9) и натиснете **Ok** ✓;

- Топлата вода изтича от струйника за топла вода/пара;

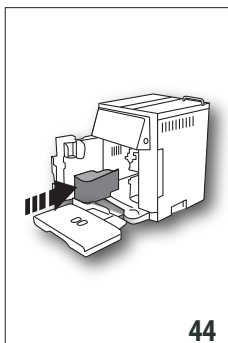

44

- След края на второто изплакване, отстранете, изпразнете и поставете отново ваничката за събиране на капки (A22) и контейнера за утайка (A23) (фиг. 22): натиснете **Next** >;

- Изплакването е завършено: натиснете **Ok** ✓;

- Изпразнете съда, използван за събиране на водата от изплакване, измъкнете и допълнете резервоара за вода с прясна вода до нивото MAX и го поставете отново в машината.

Операцията за отстраняване на котлен камък е завършена.

Забележка:

- Ако цикълът за отстраняване на котлен камък не върши правилно (пр. липса на захранване с електроенергия), е препоръчително да бъде повторен цикъла;
- Нормално е, след извършване на цикъла за отстраняване на котлен камък, да има вода в контейнера за утайка от кафе (A23);
- Уредът изисква трето изплакване, в случай, в който резервоарът за вода не е бил напълнен до ниво max: това е необходимо за да се гарантира, че няма наличен препарат за отстраняване на котлен камък във вътрешните вериги на уреда. Преди да стартирате изплакването, не забравяйте да изпразните ваничката за събиране на капки.
- Евентуалното запитване, от страна на машината, на два много близки цикъла за отстраняване на котлен камък, трябва да се счита за нормално, като следствие на усъвършенстваната система за контрол, вградена в машината.

15. ПРОГРАМИРАНЕ НА ТВЪРДОСТА НА ВОДАТА

Запитването за отстраняване на котлен камък се визуализира след предварително определен период на функциониране, който зависи от твърдостта на водата.

Машината е настроена фабрично на ниво 4 на твърдост на водата. По желание, е възможно да се програмира машината, въз основа на реалната твърдост на използваната в различните региони вода, като по този начин се намалява честотата на изпълнение на операцията за отстраняване на котлен камък.

15.1 Измерване на твърдостта на водата

- Извадете от опаковката, включената в доставката реактивната тестова лентичка (D1) "TOTAL HARDNESS TEST" (ОБЩ ТЕСТ ЗА ТВЪРДОСТ) приложен към инструкциите на английски език;
- Потопете цялата лентичка в чаша с вода за около една секунда;

- Извадете лентичката от водата и я изтръскайте леко. След около една минута се образуват 1, 2, 3 или 4 квадратчета с червен цвят, в зависимост от твърдостта на водата, всяко квадратче отговаря на 1 ниво;

Реактивна лентичка	Water hardness (Твърдост на водата)
	Ниво 1 = мека вода
	Ниво 2 = леко твърда вода
	Ниво 3 = твърда вода
	Ниво 4 = много твърда вода

15.2 Регулиране на твърдост на вода

- Влезте в менюто, както е посочено в параграф "6.1 Влезте в менюто";
- Натиснете "WATER HARDNESS" (Твърдост на водата);
- Натиснете желаното ниво (Ниво 1 = мека вода; Ниво 4 = много твърда вода);
- Натиснете (C3) за да се върнете на началната страница.

В този момент машината е препрограмизирана съгласно новата настройка за твърдостта на водата.

16. ОМЕКОТЯВАЩ ФИЛТЪР

Някои модели са оборудвани с филтър за омекотяване на водата (D4): ако вашият модел не е снабден, ние ви препоръчваме да го закупите от оторизиран център за техническо обслужване De'Longhi. За правилно използване на филтъра, следвайте указанията посочени по-долу.

16.1 Монтиране на филтъра

- Извадете филтъра (D4) от опаковката. Датникът на диска е различен според приложения филтър.
- Влезте в менюто, както е посочено в параграф "6.1 Влезте в менюто";
- Натиснете "WATER FILTER" (ФИЛТЪР НА ВОДА);
- Завъртете диска на датата (фиг. 45), докато се визуализират следващите 2 месеца на употреба. Натиснете

;

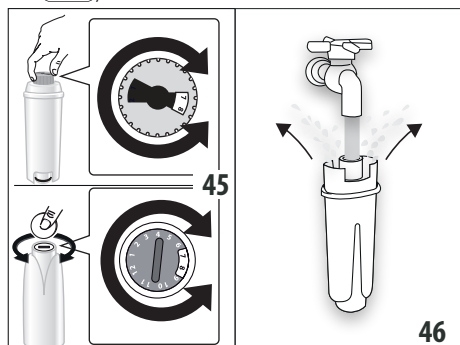

Забележка

Филтърът има трайност два месеца, ако уредът е използван нормално, ако машината не се използва с монтирания филтър, той има трайност максимум 3 седмици.

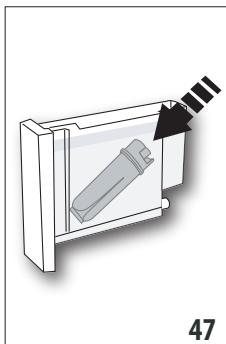

47

- За активиране на филтъра, пуснете вода от чешмата през отвора на филтъра, както е показано на фиг. 46, докато водата започне да изтича от страничните отвори за повече от една минута. Натиснете ;
- Извадете резервоара (A12) на машината и го напълнете с вода;
- Поставете филтъра в резервоара за вода и го потопете напълно за около десет секунди, наклоняйки го леко за извеждане на мехурчетата въздух (фиг. 47). Натиснете ;
- Поставете филтъра в съответното седалище (A13) и го натиснете докрай (фиг. 48). Натиснете ;
- Затворете резервоара с капака (A11), след което поставете резервоара в машината;
- Поставете под струйника за топла вода/пара (F) един контейнер (капацитет: мин. 500ml), и натиснете за да стартирате приготвянето.

В този момент филтърът е активиран и може да се продължи употреба на машината.

16.2 Смяна на филтъра



Заменете филтъра (D4), когато на дисплея се появи "REPLACE WATER FILTER, PRESS OK TO START" (ЗАМЕНИТЕ ФИЛТЪРА ЗА ВОДА, НАТИСНЕТЕ ОК ЗА ДА ЗАПОЧНЕТЕ): ако желаете да пристъпите веднага към смяна, натиснете и процедирайте по следния начин:

- Извадете резервоара (A12) и изразходения филтър;
- Извадете новият филтър от опаковката, активирайте и позиционирайте филтъра, както е показано от точка 4 до 9 на предходния параграф;
- Влезте в менюто, както е посочено в параграф "6.1 Влезте в менюто";
- Натиснете "WATER FILTER" (ФИЛТЪР НА ВОДА);
- Натиснете стрелките за избор до визуализиране на "Replace filter" (Смяна на филтър): натиснете ;
- Натиснете за да потвърдите;
- Поставете под струйника за топла вода (F) един контейнер (капацитет: мин. 500ml), след това натиснете (фиг. 8) за да стартирате приготвянето;

8. След приключване на приготвянето, уредът се връща автоматично в готовност за употреба.



В този момент новият филтър е активиран и може да се продължи с употребата на машината.

Забележка:

- За да отложите замяната за друг момент, натиснете : на дисплея символът  напомня, че е необходимо да се замени филтърът. За процедурата за смяна, влезте в менюто и процедирайте, както е посочено по-горе;
- След изминаване на два месеца от времето (вижте датника), или ако уредът не се използва в продължение на 3 седмици, пристъпете към смяна на филтърът, дори машината още да не го изисква.

16.3 Сваляне на филтърът

Когато желаете да използвате уреда без филтър (D4), той трябва да се извади и да се сигнализира изваждането. Процедирайте както следва:

1. Извадете резервоара (A12) и изразходения филтър;
2. Влезте в менюто, както е посочено в параграф "6.1 Влезте в менюто";
3. Натиснете "WATER FILTER" (ФИЛТЪР НА ВОДА);
4. Натиснете селектора на дисплея, съответстващ на "Remove water softener filter" (отстранете филтърът за вода);
5. Натиснете  за да потвърдите (или  за да се върнете на предходния екран);
6. След като бъде визуализирано потвърждението за отстраняването на филтърът, натиснете  за да се върнете на началната страница.

Забележка:

След изминаване на периода от два месеца (вижте датника), или ако уредът не се използва в продължение на 3 седмици, пристъпете към отстраняване/замяна на филтърът, дори машината още да не го изисква.

17. ТЕХНИЧЕСКИ ДАННИ

Напрежение:	220-240 V~ 50/60 Hz макс. 10A
Работна мощност:	1350W
Налягане:	1,5MPa (15 bar)
Максимален капацитет на резервоара за вода:	1,4 l
Размери ШxДxВ:	280x425x400 mm
Дължина на захранващ кабел:	1450 mm
Тегло:	13,1 kg
Макс.вместимост на контейнера за кафе на зърна:	250 g



17.1 Съвети за Енергоспестяване



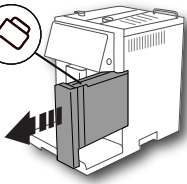

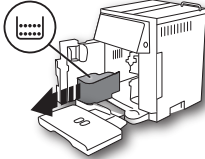
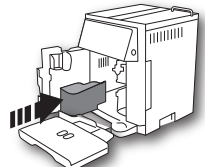
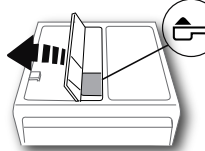
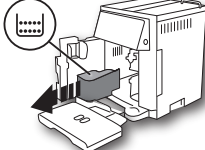
- За да намалите консумацията на електроенергия след подаването на една или повече напитки, отстранете контейнера (E) или другите аксесоари.
- Настройте автоматичното изключване на 15 минути (виж параграф "6.4 Общо");
- Активирайте Енергоспестяване (виж параграф "6.4 Общо");
- Когато машината го изисква, извършете цикъла за отстраняване на котлен камък (виж раздел "13. Отстраняване на котлен камък").

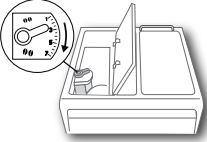
18. СЪОБЩЕНИЯ, ВИЗУАЛИЗИРАНИ НА ДИСПЛЕЯ

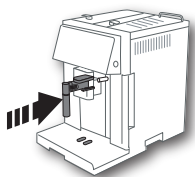
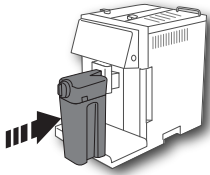

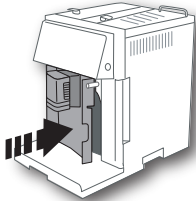
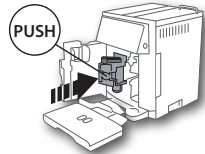

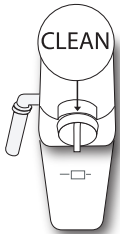

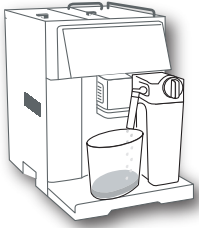

ВИЗУАЛИЗИРАНО СЪОБЩЕНИЕ	ВЪЗМОЖНА ПРИЧИНА	РЕШЕНИЕ
Fill tank (Напълнете резервоара)  	Водата в резервоара (A12) не е достатъчна.	Напълнете резервоара за вода и/или го поставете директно, с натискане докрай докато се чуе щракване (фиг. 3).
	Резервоарът (A12) не е поставен правилно.	Поставете добре резервоара като го натиснете докрай (фиг. 5).
→		

ВИЗУАЛИЗИРАНО СЪОБЩЕНИЕ	ВЪЗМОЖНА ПРИЧИНА	РЕШЕНИЕ
<p>Empty grounds container (Изпразнете контейнера за утайка)</p> 	<p>Контейнерът за утайка (A23) за кафе е пълен.</p>	<p>Изпразнете контейнера за утайка от кафе и ваничката за събиране на капки (A22), извършете почистване, след което ги поставете обратно. Важно: при изваждане на ваничката за събиране на капки, е задължително винаги да се изпразва контейнера за утайка от кафе, независимо дали е пълен до горе. Ако не извършите тази операция, при приготвянето на следващите кафета, контейнерът за утайка от кафе може да се напълни повече от предвиденото и по този начин да доведе до запушване на машината.</p>
<p>Insert grounds container (Поставете контейнера за утайка)</p> 	<p>След почистването не е поставен контейнера за утайка (A23).</p>	<p>Издадете ваничката за събиране на капки (A22) и поставете контейнера за утайка от кафе.</p>
<p>Поставете предв.смляно кафе ESC за анулиране</p> 	<p>Избрана е функцията “pre-ground coffee (предв.смляно кафе)”, но не е поставено предв.смляно кафе във фунията (A4).</p> <p>Поискано е кафе LONG (ДЪЛГО) с предв.смляно кафе</p>	<p>Поставете предв.смляно кафе във фунията или изключете функцията пред.смляно.</p> <p>Поставете фунията (A4) една равна мерителна лъжица предварително смляно кафе и натиснете ∞/☉ (B4) за да продължите и завършите приготвянето.</p>
<p>Fill beans container (Напълнете контейнера с кафе на зърна) ESC за анулиране</p> 	<p>Кафето на зърна е свършило.</p> <p>Фунията за предв.смляно кафе (A4) е запушена.</p>	<p>Напълнете контейнера с кафе на зърна (A4) (фиг. 10).</p> <p>Изпразнете фунията с помощта на четка (D5), според описаното в пар. “12.8 Почистване на фунията за въвеждане на предв.смляно кафе”.</p>
→		

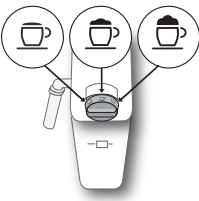



ВИЗУАЛИЗИРАНО СЪОБЩЕНИЕ	ВЪЗМОЖНА ПРИЧИНА	РЕШЕНИЕ
<p>Ground too fine (Смляно прекалено ситно) Adjust mill (Регулиране на мелницата) ESC за анулиране</p> 	<p>Смилането е много фино и затова кафето изтича много бавно или въобще не изтича.</p> <p>Ако е наличен филтър за омекотяване на водата (D4), може да е бил освободен въздушен мехур във веригата, който да е блокирал приготвянето.</p>	<p>Повторете приготвянето на кафе и завъртете регулатора за регулиране на смилането (A8) (фиг. 13) с една степен към цифрата 7 по посока на часовниковата стрелка, докато мелачката за кафе функционира. Ако след приготвяне на поне 2 кафета, изтичането продължава да бъде много бавно, повторете операцията като завъртите регулатора с още една степен (виж пар. "7.5 Настройка на кафемелачката"). Ако проблемът продължава, проверете, дали резервоарът за вода (A12) е поставен до долу.</p> <p>Поставете струйника за топла вода (F) в машината и подайте малко вода, докато потокът се регулира.</p>
<p>Less coffee (Намалете дозата кафе) ESC за анулиране</p>	<p>Използвано е прекалено много кафе.</p>	<p>Изберете по-лек аромат, натискайки  (C4) или намалете количеството на предварително смляното кафе.</p>
<p>INSERT WATER SPOUT (Поставете струйника за вода)</p> 	<p>Струйникът за вода (F) не е поставен или е лошо поставен.</p>	<p>Поставете струйника за вода до долу.</p>
<p>Поставете контейнера за мляко</p> 	<p>Контейнерът за мляко (E) не е поставен правилно.</p>	<p>Поставете контейнера за мляко докрай.</p>
→		

ВИЗУАЛИЗИРАНО СЪОБЩЕНИЕ	ВЪЗМОЖНА ПРИЧИНА	РЕШЕНИЕ
<p>Затворете вратичката</p> 	<p>Люкът за обслужване (A14) е отворен.</p>	<p>Затворете обслужващия люк.</p>
<p>Insert infuser assembly (Поставете групата на инфузора)</p> 	<p>След почистването не е поставен инфузора.</p>	<p>Поставете инфузора, както е описано в пар. "13.9 Почистване на инфузора"</p>
<p>WATER CIRCUIT EMPTY (празна верига) PRESS OK TO START (НАТИСНЕТЕ ОК ЗА ДА ЗАПОЧНЕТЕ)</p> 	<p>Хидравличната верига е празна.</p>	<p>Натиснете  и изчакайте водата да изтече от струйника (F). Ако проблемът продължава, проверете, дали резервоарът за вода (A12) е поставен докрай.</p>
<p>TURN FROTH IN POSITION CLEAN (ЗАВЪРТЕТЕ РЕГУЛАТОРА В ПОЗИЦИЯ CLEAN)</p>  <p> за да анулирате</p>	<p>Току що е приготвено мляко и затова трябва да се извърши почистване на вътрешните тръби на контейнера за мляко (D).</p>	<p>Завъртете регулатора за пяна (E2) в позиция CLEAN.</p>



ВИЗУАЛИЗИРАНО СЪОБЩЕНИЕ	ВЪЗМОЖНА ПРИЧИНА	РЕШЕНИЕ
<p>PRESS OKAY TO CLEAN OR TURN DIAL (натиснете ок за почистване или завъртете бутона)</p> 	<p>Контейнерът за мляко (E) е поставен с регулатора за пяна (E2) в позицията CLEAN.</p>	<p>За да пристъпите към функцията CLEAN, натиснете  или завъртете регулатора за пяна в друга позиция.</p>
<p>TURN FROTH ADJUSTMENT DIAL (ЗАВЪРТЕТЕ РЕГУЛАТОРА ЗА ПЯНА)</p> 	<p>Прави се опит да се пусне една напитка на базата на мляко с регулатора за регулиране на пяна в позицията CLEAN</p>	<p>Завъртете регулатора за пяна в друга позиция</p>
<p>Descalc (Отстранете котления камък)</p>  <p> за да анулирате  за замяна (~45 minutes) (минути)</p>	<p>Показва, че трябва да се извърши почистване на машината от котлен камък.</p>	<p>Трябва възможно най-скоро котленият камък да се изчисти съгласно описаното в разд."16. Омекотяващ филтър".</p>
<p>Сменете филтъра</p>  <p> за да анулирате  за замяна</p>	<p>Омекотяващият филтър (D4) е изразходен.</p>	<p>Сменете филтъра или го извадете, следвайки инструкциите от разд. "16. Омекотяващ филтър".</p>



ВИЗУАЛИЗИРАНО СЪОБЩЕНИЕ	ВЪЗМОЖНА ПРИЧИНА	РЕШЕНИЕ
 <p>General alarm (Обща аларма)</p>	Вътрешността на машината е много замърсена.	Почистете внимателно машината, както е описано в разд. "13. Почистване". Ако след почистването, машината продължава да извежда съобщението, се обърнете към сервизен център.
	Напомня се, че е необходимо да се пристъпи към почистване на вътрешните канали на съда за мляко (D).	Завъртете регулатора за пяна (E2) в позиция CLEAN (фиг. 20).
	Напомня, че филтъра за омекотяване на вода (D4) е изразходен и е необходимо да се пристъпи към смяна или отстраняване.	Сменете филтъра или го извадете, следвайки инструкциите от разд. "16. Омекотяващ филтър".
	Напомня, че трябва да се извърши почистване на машината от котлен камък.	Трябва възможно най-скоро да се извърши почистване от котлен камък, съгласно описаното в разд. "14. Отстраняване на котлен камък". Евентуалното запитване, от страна на машината, на два много близки цикъла за отстраняване на котлен камък, трябва да се счита за нормално, като следствие на усъвършенстваната система за контрол, вградена в машината.
	Енергоспестяването е активирано.	За да деактивирате енергоспестяване, следвайте инструкциите от пар. "(6.8)

19. ОТСТРАНЯВАНЕ НА ПРОБЛЕМИ

По-долу са изброени възможните проблеми.

Когато проблемът не може да се разреши по описания начин, трябва да се свържете с Център за Техническо Обслужване.

ПРОБЛЕМ	ВЪЗМОЖНА ПРИЧИНА	РЕШЕНИЕ
Кафето не е топло.	Чашите не са предварително нагрети.	Загрейте чашите, като ги изплакнете с гореща вода (N.B: може да се използва функцията за гореща вода).
	Вътрешните вериги на уреда са изстинали, тъй като са изминали 2/3 минути от последното кафе.	Преди да пригответе кафе, загрейте вътрешните вериги с едно изплакване (виж пар. "6.1 Изплакване").
	Зададената температура на кафето е ниска.	От менюто задайте по-висока температура (виж пар. "6.4 Общо" "Задаване на температура:").
		→

ПРОБЛЕМ	ВЪЗМОЖНА ПРИЧИНА	РЕШЕНИЕ
Кафето не е плътно и е с малко каймак.	Кафето е много едро смяно.	Завъртете регулатора за смилането (A8) с една степен към цифрата 1, обратно на часовниковата стрелка, докато мелачката за кафе работи (фиг. 13). Завъртайте с по една степен, до достигане на задоволяващо изтичане. Ефектът се наблюдава едва след приготвянето на 2 кафета (виж пар. "7.5 Регулиране на кафемелачка").
	Кафето не е подходящо.	Използвайте кафе за кафемашини еспресо.
Кафето изтича прекалено бавно или на капки.	Кафето е много фино смяно.	Завъртете ръкохватката за регулиране на смилането (A8) с една степен към цифрата 7 по часовниковата стрелка, докато мелачката за кафе работи (фиг. 13). Завъртайте с по една степен, до достигане на задоволяващо изтичане. Ефектът се наблюдава едва след приготвянето на 2 кафета (виж пар. "7.5 Регулиране на кафемелачка").
Кафето LONG има прекалено много каймак	Кафето е много фино смяно.	Завъртете ръкохватката за регулиране на смилането (A8) с една степен към цифрата 7 по часовниковата стрелка, докато мелачката за кафе работи (фиг. 13). Завъртайте с по една степен, до достигане на задоволяващо изтичане. Ефектът се наблюдава едва след приготвяне на 2 кафета.
	Избрано е приготвяне с предв. смяно кафе, но не е поставена мярката с кафе във фунията (A4).	Повторете приготвянето отначало, следвайки инструкциите от пар. "7.4 Приготвяне на кафе с предв. смяно кафе".
	Фунията (A4) е запушена.	Измъкнете и почистете внимателно фунията, както е посочено в пар. "13.8 Почистване на фунията за въвеждане на предв.смяно кафе".
Уредът не приготвя кафе	Уредът отчита замърсяване във вътрешността: дисплеят визуализира "Please wait" (Моля, изчакайте).	Изчакайте, докато устройството се върне в готовност за употреба и отново изберете желаната напитка. Ако проблемът продължава, свържете се с вашия Оторизиран Обслужващ Център.
Кафето не тече от едната или от двете дюзи на струйника.	Накрайниците на струйника за кафе (A16) са запушени.	Почистете дюзите с клечки за зъби (фиг. 26B).
Уредът не се включва	Щепселът не е включен в контакта.	Свържете щепсела към контакта (фиг. 1).
	Главният прекъсвач (A9) не е натиснат.	Натиснете главния прекъсвач в позиция I (фиг. 2).
		→

ПРОБЛЕМ	ВЪЗМОЖНА ПРИЧИНА	РЕШЕНИЕ
Инфузорът не може да се извади	Изключването не е извършено правилно	Изключете чрез натискане на бутона  (A7) (фиг. 9) (виж разд. "5. Изключване на уреда").
След извършване на отстраняването на котлен камък, уредът изисква трето изплакване	По време на двата цикъла на изплакване, резервоарът (A12) не е бил напълнен до ниво MAX.	Продължете, както се изисква от уреда, като преди това изпразнете ваничката за събиране на капки (A22), за да се предотврати преливане на водата.
Млякото не изтича от тръбата за подаване (E3)	Капакът (E1) на контейнера за мляко е замърсен	Почистете капака за млякото, както е описано в пар. "13.10 Почистване на контейнера за мляко (D)".
	Проверете дали тръбата за засмукване на млякото (E5) е поставена добре на съответното предвидено място, на дъното на капака на контейнера (фиг. 17)	Поставете смукателната тръба до дъното
Млякото е с големи мехури или изтича на пръски от тръбата за мляко (E3) или е с малко пяна	Млякото не е достатъчно студено или не е полуобезмаслено или обезмаслено	Използвайте обезмаслено или полуобезмаслено мляко, с температура от хладилника (около 5°C). Ако не е постигнат желаният резултат, сменете марката на млякото.
	Регулаторът за пяна (E2) не е добре регулиран.	Регулирайте съгласно указанията в пар. "9.2 Регулирайте количеството пяна".
	Капакът (E1) или регулаторът на пяна (E2) на контейнера за мляко (E7) са замърсени	Почистете капака и ръкохватката на контейнера за мляко и конекторът на тръбата за засмукване, както е описано в пар. "13.10 Почистване на контейнера за мляко (D)".
	Дюзата за топла вода (A15) е замърсена	Почистете дюзата, както е описано в пар. "13.11 Почистване на дюзата за топла вода".
Машината не е в употреба и издава шумове или слабо освобождаване на пара на моменти	Машината е готова за употреба или е била изключена скоро и няколко капки конденз падат във вътрешността на още топлия кондензатор	Това явление е част от нормалното функциониране на уреда; за да ограничите явлението, изпразнете ваничката за събиране на капки.

CUPRINS

1. INTRODUCERE	342
1.1 Litere între paranteze	342
1.2 Probleme și soluții	342
2. DESCRIERE	342
2.1 Descrierea aparatului	342
2.2 Descrierea paginii principale (fereastra principală) (pag. 2 - B)	342
2.3 Descrierea panoului de comandă (touch screen) (pag. 2 - C)	342
2.4 Descrierea accesoriilor	342
2.5 Descriere a recipientului pentru lapte.....	342
2.6 Descriere a distribuitorului de apă caldă.....	343
3. PRIMA PUNERE ÎN FUNCȚIUNE A APARATULUI 343	
4. PORNIREA APARATULUI	343
5. OPRIREA APARATULUI	344
6. SETĂRI ALE MENIULUI	344
6.1 Accesarea meniului	344
6.2 Ieșirea din meniu.....	344
6.3 Limpezire	344
6.4 Decalcifiere	344
6.5 Filtru apă	344
6.6 Valori băuturi	344
6.7 Sting. auto (standby)	344
6.8 Consum Redus de Energie	345
6.9 Temp. cafea	345
6.10 Dur. apă	345
6.11 Setări limba	345
6.12 Semnal sonor	345
6.13 Valori din fabrică	345
6.14 Statistici	345
6.15 Personalizați profilul	345
6.16 Golire circuit.....	345
7. PREPARAREA CAFELEI	346
7.1 Modificarea provizorie a aromei cafelei	346
7.2 Selectarea cantității de cafea	346
7.3 Prepararea cafelei folosind cafea boabe	346
7.4 Prepararea cafelei utilizând cafea pre-măcinată	347
7.5 Reglarea rășniței	347
7.6 Recomandări pentru o cafea mai fierbinte	348
8. CARAFĂ DE CAFEA	348
9. PREPARAREA BĂUTURILOR CU LAPTE.....	348
9.1 Umpleți și cuplați recipientul pentru lapte	348
9.2 Reglați cantitatea de spumă.....	349
9.3 Prepararea automată a băuturilor pe bază de lapte.....	349
9.4 Curățarea recipientului pentru lapte, după fiecare utilizare	349
10. ALIMENTARE CU APĂ CALDĂ.....	349
11. PROGRAMARE ȘI SELECTARE.....	350
12. MEMORAȚI PROPRIUL PROFILUL DE UTILIZATOR	350
13. CURĂȚARE	350
13.1 Curățarea aparatului	350
13.2 Curățarea circuitului intern al aparatului	351
13.3 Curățarea recipientului pentru zaț.....	351
13.4 Curățarea tăviței de colectare a picăturilor și a grătarului tăviței	351
13.5 Curățarea interiorului aparatului	351
13.6 Curățarea rezervorului de apă.....	351
13.7 Curățarea duzelor distribuitorului de cafea.....	351
13.8 Curățarea pânlei pentru introducerea cafelei pre-măcinate	351
13.9 Curățarea infuzorului.....	352
13.10 Curățarea recipientului pentru lapte (D)	352
13.11 Curățarea duzei pentru apă caldă	352
13.12 Curățarea distribuitorului de apă caldă	353
14. DECALCIFIERE.....	353
15. PROGRAMAREA DURITĂȚII APEI.....	354
15.1 Măsurarea durității apei	354
15.2 Setarea durității apei.....	355
16. FILTRU DE DEDURIZARE A APEI	355
16.1 Instalarea filtrului	355
16.2 Înlocuirea filtrului	355
16.3 Scoaterea filtrului	356
17. DATE TEHNICE.....	356
17.1 Recomandări pentru un Consum Redus de Energie.....	356
18. MESAJE AFIȘATE PE DISPLAY	356
19. REZOLVAREA PROBLEMELOR.....	360

Înainte de a utiliza aparatul, citiți întotdeauna broșura cu instrucțiunile de siguranță.

1. INTRODUCERE

Vă mulțumim pentru că ați ales acest aparat automat pentru cafea și cappuccino.

Vă dorim să folosiți cu cea mai mare plăcere noul dumneavoastră aparat. Vă rugăm să dedicați câteva minute citirii acestor instrucțiuni de utilizare. În felul acesta veți evita să vă expuneți pericolului sau să produceți daune aparatului.

1.1 Litere între paranteze

Literele dintre paranteze corespund legendei prezentate în Descrierea aparatului (pag. 2-3).

1.2 Probleme și soluții

În cazul în care întâmpinați probleme, încercați mai întâi să le rezolvați urmând instrucțiunile din cuprinsul capitolelor "18. Mesaje afișate pe display" și "19. Rezolvarea problemelor"

Dacă acestea se dovedesc a fi ineficiente, sau pentru a solicita lămuriri suplimentare, vă recomandăm să contactați serviciul de asistență clienți, telefonând la numărul indicat în fișa "Asistență clienți", anexată.

Dacă țara dumneavoastră nu se regăsește printre țările din lista din fișă, telefonați la numărul de pe garanție. Pentru eventualele reparații, adresați-vă exclusiv Serviciului de Asistență Tehnică De'Longhi. Adresele sunt enumerate în certificatul de garanție anexat aparatului.

2. DESCRIERE

2.1 Descrierea aparatului

(pag. 3 - A)

- A1. Recipient pentru boabe
- A2. Capac al recipientului pentru boabe
- A3. Capac al pâlniei și al compartimentului măsurii dozatoare
- A4. Pâlnie pentru introducerea cafelei pre-măcinată (Detașabilă)
- A5. Compartiment măsură dozatoare
- A6. Suport pentru cești (încălzitor pentru cești, atunci când modul Consum redus de energie este dezactivat)
- A7. Tastă ON/STAND-BY
- A8. Buton pentru reglarea gradului de măcinare
- A9. Întrerupător general (aflat în partea posterioară a aparatului)
- A10. Cablu de alimentare
- A11. Capac rezervor pentru apă
- A12. Rezervor de apă
- A13. Locaș filtru de dedurizare
- A14. Ușiță de acces (permite accesul la recipientul pentru zaț și la infuzor)
- A15. Duză apă caldă

A16. Infuzor (accesul la acesta este posibil după deschiderea ușiței)

A17. Distribuitor de cafea (reglabil pe înălțime)

A18. Dispozitiv de dirijare cafea (în interiorul ușiței)

A19. Tavă de suport pentru cești

A20. Indicator plutitor al nivelului de apă din tăvița de colectare a picăturilor

A21. Grătar tăviță

A22. Tăviță de colectare a picăturilor

A23. Recipient pentru zaț

2.2 Descrierea paginii principale (fereastra principală) (pag. 2 - B)

B1. Alarmă decalcifiere necesară

B2. Alarmă curățare recipient pentru lapte necesară

B3. Alarmă înlocuire filtru necesară

B4. Simbol consum redus de energie activat

B5. Aromă selectată

B6. Băuturi cu selectare directă

B7. Săgeată de derulare

B8. Lungime selectată

2.3 Descrierea panoului de comandă (touch screen) (pag. 2 - C)

C1.  : selectare lungime băutură

C2.  : selectare profil

C3.  : apăsați pentru a ieși din funcția selectată și pentru a reveni la meniul principal

C4.  : selectare aromă băutură

C5.  : meniu personalizare băuturi. Consultați capitolul "11. Personalizarea băuturilor".

C6.  : meniu setări ale aparatului

Rețineți:

Pentru a activa pictogramele, este suficientă o atingere ușoară.

2.4 Descrierea accesoriilor

(pag. 2 - D)

D1. Bandă reactivă pentru testarea durtății apei „Total Hardness Test”

D2. Măsură pentru dozare cafea pre-măcinată

D3. Decalcifiant

D4. Filtru de dedurizare a apei (dacă este prevăzut)

D5. Pensulă pentru curățare

D6. Carafă

2.5 Descriere a recipientului pentru lapte

(pag. 2 - E)

E1. Capac cu dispozitiv pentru spumarea laptelui

E2. Buton reglare spumă și funcție CLEAN

E3. Tub distribuire lapte spumat

- E4. Butoane de decuplare a capacului
- E5. Tub de preluare a laptelui
- E6. Recipient lapte
- E7. Conector tub de preluare a laptelui (dedesubtul capacului)

2.6 Descriere a distribuitorului de apă caldă



(pag. 2 - F)

- F1. Buton de decuplare
- F2. Distribuitor
- F3. Duză apă caldă
- F4. Apărătoare detașabilă

3. PRIMA PUNERE ÎN FUNCȚIUNE A APARATULUI

Rețineți:

- La prima utilizare, clătiți cu apă caldă toate accesoriile detașabile, ce urmează să intre în contact cu apa sau cu laptele.
- La prima utilizare, circuitul pentru apă este gol. Din acest motiv, este posibil ca aparatul să facă mult zgomot: zgomotul se va atenua, pe măsură ce se va umple circuitul.
- În fabrică, s-a utilizat cafea pentru testarea aparatului, așa încât este absolut normal să găsiți urme de cafea în rășniță. În orice caz, vă asigurăm că acest aparat este nou.



1. Conectați aparatul la rețeaua electrică (fig. 1) și asigurați-vă că întrerupătorul general (A9), aflat pe partea posterioară a aparatului, este pe poziția I (fig. 2);
2. "SELECT LANGUAGE" (set. limbă): Apăsăți săgețile de derulare  sau  (B7) până când pe display va fi afișată limba dorită: după aceea, apăsați pe stegulețul corespunzător limbii.

Urmați apoi instrucțiunile afișate pe display-ul aparatului:

3. Scoateți rezervorul de apă (A12) (fig. 3), umpleți-l până la linia MAX (marcată pe rezervor) cu apă proaspătă (fig. 4); apoi introduceți la loc rezervorul (fig. 5);
4. Verificați ca distribuitorul de apă caldă (F) să fie introdus pe duza (A15) (fig. 6) și așezați dedesubtul acestuia un vas (fig. 7) cu capacitate de cel puțin 600 ml;
5. Apăsăți  pentru a confirma: apa va curge din duză (fig. 8), iar apoi aparatul se va opri în mod automat.

Clătiți apoi circuitul de lapte, procedând după cum urmează:

6. Porniți din nou aparatul, apăsând pe tasta  (A7) (fig. 9): aparatul efectuează automat un ciclu de preîncălzire și de clătire, care nu poate fi întrerupt;
7. Umpleți cu apă recipientul pentru lapte (E6) până la nivelul MAX;
8. Puneți la loc capacul (E1) peste recipientul pentru lapte;
9. Dacă este introdus, scoateți distribuitorul de apă caldă, apăsând pe butonul de decuplare (F1) (fig. 18);

10. Cuplați împingând până la capătul recipientul la duză (fig. 19): aparatul emite o avizare acustică (dacă este activată);
11. Rotiți butonul de reglare spumă (E1) pe poziția  (fără spumă);
12. Așezați un vas cu capacitate de cel puțin 600 ml, dedesubtul tubului de alimentare cu lapte (E3);
13. După aceea, pregătiți trei băuturi "Lapte cald" consecutive:
 - Apăsăți săgețile de navigare  sau  (B7) până la afișarea băuturii "Lapte cald" și selectați-o direct pe display;

Rețineți:

După prepararea fiecărei băuturi, apăsați pe  (C3) pentru a anula solicitarea de clean a recipientului pentru lapte.

14. Scoateți recipientul pentru lapte.

În acest moment, aparatul pentru cafea este gata de utilizare.

Rețineți:

- La prima utilizare, va trebui să preparați un număr de 4 - 5 cafele espresso, până când aparatul va începe să dea cele mai bune rezultate.
- Pentru ca aparatul să dea cele mai bune rezultate, se recomandă instalarea filtrului pentru dedurizarea apei (D4) urmând indicațiile din capitolul "16. Filtru de dedurizare a apei". Dacă modelul dumneavoastră nu este prevăzut cu filtru, îl puteți solicita oricărui Centru de Asistență Autorizat De'Longhi.

4. PORNIREA APARATULUI

Rețineți:

Înainte de a porni aparatul, asigurați-vă că întrerupătorul general (A9), aflat pe partea posterioară a aparatului, este apăsat (fig. 2).

La fiecare pornire, aparatul efectuează automat un ciclu de pre-încălzire și de clătire, care nu poate fi întrerupt. Aparatul va fi gata de utilizare doar după efectuarea acestui ciclu.

Pericol de arsuri!

În timpul clătirii, din duzele distribuitorului de cafea (A17) curge puțină apă caldă, care va fi colectată în tăvița de colectare a picăturilor (A22) de dedesubt. Aveți grijă să nu intrați în contact cu stropii de apă.

- Pentru a porni aparatul, apăsați tasta  (A7) (fig. 9).
- După finalizarea ciclului de încălzire, aparatul va efectua automat un ciclu de clătire; în felul acesta, pe lângă faptul că încălzește cazanul, aparatul asigură și circulația apei calde prin conductele interne, pentru a le încălzi și pe acestea.

Aparatul va fi gata de utilizare, în momentul afișării paginii principale.

5. OPRIREA APARATULUI

La fiecare oprire, aparatul efectuează un ciclu automat de clătire, în cazul în care a fost preparată o cafea.

1. Pentru a opri aparatul, apăsați tasta  (A7) (fig. 9).
2. Dacă este prevăzut, aparatul efectuează ciclul de clătire și apoi se oprește (stand-by).

Rețineți:

Dacă aparatul nu este folosit pentru perioade îndelungate de timp, acesta trebuie deconectat de la rețeaua electrică:



1. Oprțiți mai întâi aparatul, apăsând pe tasta  (A7) (fig. 9);
2. Apăsați întrerupătorul general (A9) aflat pe partea posterioară a aparatului (fig. 2) pe poziția 0.

Atenție!

Nu apăsați niciodată întrerupătorul general atunci când aparatul este pornit.

6. SETĂRI ALE MENIULUI

6.1 Accesarea meniului

1. Apăsați tasta "" (C6) pentru a accesa meniul;
2. Derulați rubricile meniului, apăsând săgețile de derulare  sau  (B7) până la afișarea rubricii dorite;
3. Apăsați pe opțiunea din meniu pe care doriți să o selectați.

6.2 Ieșirea din meniu

După efectuarea reglajelor dorite, apăsați pe  (C3) până la revenirea pe pagina de pornire.

6.3 Limpezire

Folosind această funcție, apa caldă va curge din distribuitorul de cafea (A17) și din distribuitorul de apă caldă (F), dacă este cuplat, în felul acesta curățând și încălzind circuitul interior al aparatului.

1. Așezați sub duza de cafea și duza de apă caldă un recipient cu capacitatea de minim 100 ml (fig. 8).
2. Odată ce opțiunea "LIMPEZIRE" a fost selectată, după câteva secunde, mai întâi de la duza de cafea și apoi de la duza de apă caldă (dacă este introdusă), iese apă caldă care curăță și încălzește circuitul intern al mașinii (figura 7).
3. Pentru a întrerupe limpezirea apăsați  sau așteptați întreruperea automată.

Rețineți!

- În cazul unor perioade de neutilizare a aparatului de peste 3-4 zile, se recomandă ca, după repornirea aparatului, să se efectueze 2/3 clătiri, înainte de utilizarea acestuia;

- Este normal ca după efectuarea acestui ciclu, să rămână apă în recipientul pentru zaț (A23).

6.4 Decalcifiere









Pentru instrucțiunile referitoare la decalcifiere, consultați capitoul "14. Decalcifiere".

6.5 Filtru apă

Pentru instrucțiunile privind instalarea filtrului (D4), consultați capitoul "16. Filtru de dedurizare a apei".

6.6 Valori băuturi

În această secțiune, puteți consulta setările personalizate și, dacă doriți, puteți readuce fiecare băutură din fiecare profil la valorile din fabrică.

1. După accesarea meniului setări, apăsați pe "VALORI BĂUTURĂ": pe display va fi afișat panoul valorilor aferente primei băuturi;
2. Valorile sunt afișate pe bare verticale: valoarea de fabrică este indicată prin simbolul , în timp ce valoarea setată în prezent este marcată prin umplerea barei verticale;
3. Pentru a reveni la meniul setări, apăsați  (C3). Pentru a derula și vizualiza băuturile, apăsați săgețile de derulare  sau  (B7);
4. Pentru a readuce la valorile din fabrică băutura afișată pe ecran, apăsați ;
5. Pentru a confirma resetarea, apăsați  (pentru a anula, );
6. Apăsați .

Băutura este reprogramată la valorile de fabrică. Continuați cu celelalte băuturi, sau reveniți la pagina principală, apăsând de 2 ori .



Rețineți!

Pentru a modifica băuturile unui alt profil, reveniți la pagina principală, selectați profilul dorit și repetați procedura.

6.7 Sting. auto (standby)

Funcția de stingere automată poate fi setată astfel încât aparatul să se stingă după 15 sau 30 de minute, sau după 1, 2 sau 3 ore de neutilizare.

Pentru a programa stingerea automată, procedați după cum urmează:



1. Apăsați "STING. AUTOMATĂ";
2. Selectați intervalul de timp dorit apăsând săgețile de selectare  (creștere) sau  (descreștere) a valorii;
3. Pentru a confirma, apăsați pe .

Funcția de oprire automată a fost astfel reprogramată.

6.8 Consum Redus de Energie

Prin intermediul acestei funcții este posibilă activarea sau dezactivarea modului consum redus de energie. Când această funcție este activată, se asigură un consum mai mic de energie, în conformitate cu legislația în vigoare la nivel european.

Pentru a dezactiva sau pentru a reactiva funcția „consum redus de energie”, procedați în felul următor:

1. Apăsați "ECON. ENERG." pentru a dezactiva () sau activa () funcția;

Pe bara de sus a paginii principale, apare simbolul corespunzător (B4) pentru a indica că funcția a fost activată.

Rețineți:

Dacă este activată funcția consum redus de energie, pentru prepararea primei cafele ar putea fi necesare câteva secunde de așteptare.

6.9 Temp. cafea

Dacă doriți să modificați temperatura apei cu care se prepară cafeaua, procedați după cum urmează:

1. Apăsați "TEMP. CAFEA": pe display apar valorile ce se pot selecta (valoarea curentă este subliniată);
2. Apăsați valoarea pe care doriți să o setați (JOASĂ, MEDIE, RIDICATĂ).

Rețineți:



Modificarea temperaturii este mai eficientă în cazul băuturilor lungi.

6.10 Dur. apă

Pentru instrucțiunile referitoare la setarea durtății apei, consultați capitolul "15. Programarea durtății apei".



6.11 Setări limba

Dacă doriți să modificați limba de afișare, procedați după cum urmează:

1. Apăsați "SETAȚI LIMBA";
2. Apăsați pe stegulețul corespunzător limbii pe care doriți să o selectați (apăsați săgețile de derulare  sau  pentru a vizualiza toate limbile disponibile).

6.12 Semnal sonor



Cu această funcție se activează sau dezactivează semnalul sonor pe care mașina îl emite la fiecare apăsare a pictogramelor și la fiecare introducere/scoatere a accesoriilor. Pentru a dezactiva sau reactiva semnalul sonor, procedați după cum urmează:

1. Apăsați pe "SEMNAL SONOR" pentru a dezactiva () sau activa () funcția;

6.13 Valori din fabrică



Folosind această funcție, se restabilesc toate setările meniului și toate cantitățile programate, pentru toate profilurile, revenindu-se la valorile din fabrică (cu excepția limbii, care rămâne cea setată deja).

Pentru a restabili valorile setate din fabrică, procedați după cum urmează:

1. Apăsați "VALORI FABRICĂ": apăsați () pentru a reveni la valorile din fabrică (sau apăsați  pentru a anula operațiunea);
2. Apăsați () pentru a confirma.

6.14 Statistici

La activarea acestei funcții vor fi afișate datele statistice ale aparatului. Pentru a le vizualiza, procedați după cum urmează:

1. Apăsați "STATISTICI" și verificați toate datele statistice, derulând rubricile cu ajutorul săgeților de derulare ( sau  (B7).









6.15 Personalizați profilul

Pentru a personaliza pictograma profilului curent, procedați după cum urmează:





1. Apăsați "PERSONALIZAȚI PROFILUL";
2. Apăsați pictograma dorită: pe pagina principală, banda superioară este afișată în culoarea pictogramei.





6.16 Golire circuit

Pentru a selecta operațiunea, procedați în felul următor:

1. Apăsați  (C6) pentru a accesa meniul;
2. Apăsați săgețile de derulare ( sau  (B7) până la afișarea rubricii "Întreținere";
3. Apăsați ();
4. Apăsați săgețile de derulare ( sau  până la afișarea rubricii dorite;
5. Apăsați ( pentru a selecta;
6. Apăsați pe () pentru a confirma sau pe () pentru a reveni la pagina anterioară;

Urmați procedura ghidată:

7. Scoateți și goliți recipientul pentru zaț (A23). Apăsați ()
8. Goliți tăvița de colectare a picăturilor (A22) și apoi introduceți-o la loc, cu tot cu recipientul pentru zaț și cu grătarul (A21). Apăsați ()
9. Așezați un vas sub distribuitorul de cafea (A17) și sub distribuitorul de apă caldă (F). Apăsați ()
10. Aparatul va efectua un ciclu de clătire din distribuitorul de cafea;
11. Scoateți rezervorul (A12), goliți-l complet, apoi apăsați ()

12. (Dacă filtrul este instalat) Scoateți din rezervor filtrul (D4), apoi apăsați ;
13. Introduceți rezervorul la loc, apoi apăsați ;
14. Așteptați până când aparatul efectuează ciclul de golire (Atenție: va curge apă caldă din distribuitoare!). Pe măsură ce se va goli circuitul, aparatul poate emite un nivel mai ridicat de zgomot: acesta se încadrează însă în funcționarea normală a mașinii.
15. Scoateți, goliți și așezați la loc țavița de colectare a picăturilor, apoi apăsați ;
16. După finalizarea acestei faze, apăsați . Aparatul se va închide.







Rețineți:

La următoarea pornire, aparatul va necesita umplerea circuitului: urmați instrucțiunile de la punctul 3 la punctul 5 din paragraful "3. Prima punere în funcțiune a aparatului".



7. PREPARAREA CAFELEI

7.1 Modificarea provizorie a aromei cafelei

Pentru a personaliza provizoriu aroma cafelei din rețetele automate, apăsați  (C4):

	Personal (dacă este programat) / Standard
	X-SLABĂ
	SLABĂ
	MEDIE
	TARE
	X-TARE
	(consultați "7.4 Prepararea cafelei utilizând cafea pre-măcinată")

















Rețineți:

- Modificarea aromei nu va fi memorată, iar la următoarea preparare automată aparatul va selecta valoarea predefinită (my .
- Dacă prepararea nu se realizează la câteva secunde după personalizarea provizorie a aromei, aceasta va reveni la valoarea predefinită (my .

7.2 Selectarea cantității de cafea

Apăsați tasta   (E6):

	Personală (dacă este programată) / Standard
---	---

   	CANTITATE SMALL
   	CANTITATE MEDIUM
   	CANTITATE LARGE
   	CANTITATE X-LARGE

După distribuire, setarea cantității revine la valoarea 



7.3 Prepararea cafelei folosind cafea boabe

Atenție!

Nu utilizați boabe de cafea verzi, caramelizate sau zaharisite, deoarece se pot lipi de râșniță, iar aceasta nu va mai funcționa.

1. Introduceți boabele de cafea în recipientul corespunzător (A3) (fig. 12);
2. Așezați o ceașcă sub duza de cafea (A9) (fig. 13);
3. Coborâți duza cât mai aproape de ceașcă (fig. 14): veți obține astfel o cremă mai bună;
4. Selectați cafeaua dorită:
 - ESPRESSO
 - LONG
 - COFFEE
 - DUBLĂ+
 - 2X ESPRESSO
5. Prepararea începe, iar pe afișaj apare imaginea băuturii selectate, precum și o bară de progresie, care se umple pe măsură ce se prepară cafeaua.

Rețineți:

- Puteți prepara simultan 2 cești de cafea ESPRESSO apăsând  în timp ce se prepară 1 cafea Espresso (imaginea va rămâne afișată timp de câteva secunde, la începutul preparării).
- În timp ce mașina face cafeaua, distribuirea poate fi oprită în orice moment apăsând .



După finalizarea preparării, aparatul este gata de o nouă utilizare.

Rețineți!

- În timpul funcționării aparatului, pe display pot să apară o serie de mesaje (UMPLEȚI REZERVORUL, GOLIȚI RECIPIENTUL PENTRU ZAȚ, etc.) a căror semnificație este prezentată în capitolul "18. Mesaje afișate pe display".
- Pentru a obține o cafea mai caldă, consultați paragraful "7.6 Recomandări pentru o cafea mai fierbinte".
- În cazul în care cafeaua curge cu picături, sau nu este foarte consistentă, este cu puțină cremă sau este prea rece, citiți recomandările din cuprinsul paragrafului "7.5 Reglarea râșniței" și din capitolul "19. Rezolvarea problemelor".

- Prepararea fiecărei cafele se poate personaliza (consultați capitolele "6.6 Valori băuturi  și "11. Programare și selectare").

Rețineți:

- În timp ce aparatul prepară cafeaua, distribuirea poate fi oprită în orice moment, apăsând "STOP" sau  (C3).
- Imediat după ce prepararea s-a încheiat, dacă doriți să măriți cantitatea de cafea din ceașcă, este suficient să apăsați (în interval de 3 secunde) . După obținerea cantității dorite, întrerupeți, apăsând .

După finalizarea preparării, aparatul este gata de o nouă utilizare.



Rețineți:



- În timpul funcționării aparatului, pe display pot să apară o serie de mesaje (Umpleți rezervorul, Goliți recipientul pentru zaț, etc.) a căror semnificație este explicată în capitolul "19. Rezolvarea problemelor".
- Pentru a obține o cafea mai fierbinte, consultați paragraful "7.6 Recomandări pentru o cafea mai fierbinte".
- În cazul în care cafeaua curge picătură cu picătură, este prea slabă, are puțină cremă sau este prea rece, citiți recomandările din cuprinsul capitolului "19. Rezolvarea problemelor".
- Pentru a personaliza băuturile în funcție de propriile preferințe, consultați capitolul "11. Programare și selectare".

7.4 Prepararea cafelei utilizând cafea pre-măcinată



Atenție!

- Nu introduceți niciodată cafeaua pre-măcinată în aparatul oprit, pentru a evita împrăștierea în interiorul aparatului și murdărirea acestuia. În astfel de situații, mașina se poate avaria.
- Nu introduceți mai mult de 1 măsură rasă (D2), în caz contrar interiorul aparatului se poate murdări, sau pâlnia (A4) se poate înfundă.
- Dacă utilizați cafea pre-măcinată, puteți prepara doar o ceașcă de cafea o dată.

1. Apăsați de mai multe ori tasta  (C4) până când pe display se va afișa ;
2. Selectați cafeaua dorită:
 - ESPRESSO
 - LONG
 - COFFEE
3. Deschideți capacul pâlniei pentru cafea pre-măcinată (A3) și verificați ca aceasta să nu fie înfundată, după care introduceți o măsură rasă de cafea pre-măcinată;

4. Așezați o ceașcă sub duzele distribuitorului de cafea (A17) (fig. 12);
5. Apăsați  (sau apăsați  pentru a anula operațiunea);
6. Prepararea începe, iar pe display va apărea imaginea băuturii selectate, precum și o bară de progresie, care se umple pe măsură ce se prepară cafeaua.

Rețineți:

Imediat după ce prepararea s-a încheiat, dacă doriți să măriți cantitatea de cafea din ceașcă, este suficient să apăsați (în interval de 3 secunde) . După obținerea cantității dorite, întrerupeți, apăsând .

Atenție! În timpul preparării cafelei LONG:

La jumătatea preparării, aparatul vă va solicita să introduceți încă o măsură rasă de cafea pre-măcinată: introduceți cafeaua și apoi apăsați .

Rețineți:

- Dacă funcția "Consum redus de energie" este activată, prepararea primei cafele ar putea necesita câteva secunde de așteptare.
- În timpul funcționării aparatului, pe display pot să apară o serie de mesaje (Umpleți rezervorul, Goliți recipientul pentru zaț, etc.) a căror semnificație este explicată în capitolul "19. Rezolvarea problemelor".
- Pentru a obține o cafea mai caldă, consultați paragraful "7.6 Recomandări pentru o cafea mai fierbinte".
- În cazul în care cafeaua curge picătură cu picătură, este prea slabă, are puțină cremă sau este prea rece, citiți recomandările din cuprinsul capitolului "19. Rezolvarea problemelor".

7.5 Reglarea râșniței

Râșnița nu necesită reglare, cel puțin la început, deoarece a fost deja setată din fabrică, astfel încât să se obțină o cafea bine preparată.

Totuși, dacă după ce ați preparat primele cafele, cafeaua este prea slabă și cu puțină cremă sau curge prea lent (în picături), va trebui să ajustați, cu ajutorul butonului de reglare a gradului de măcinare (A8) (fig. 13).

Rețineți:

Butonul de reglare trebuie rotit numai atunci când râșnița de cafea este în funcțiune, în faza inițială de preparare a băuturilor pe bază de cafea.

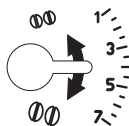

În cazul în care cafeaua curge prea lent sau nu curge deloc, rotiți butonul în sensul acelor de ceasornic, cu o unitate spre numărul 7.

În schimb, pentru a obține o cafea mai aromată și cu mai multă cremă, rotiți în

sens invers acelor de ceasornic cu o unitate spre numărul 1 (nu mai mult de o unitate de fiecare dată, altfel cafeaua va curge picătură cu picătură).

Rețineți că efectul acestei reglări se va observa numai după ce veți prepara cel puțin 2 cafele consecutive. Dacă, după această reglare, nu ați obținut rezultatul dorit, trebuie să repetați reglarea, rotind butonul cu încă o unitate.

7.6 Recomandări pentru o cafea mai fierbinte

Pentru a obține o cafea mai caldă, vă recomandăm să:

- efectuați un ciclu de clătire, selectând funcția "Limpezire" din meniul setări (paragraful "6.3 Limpezire" (☺));
- încălziți ceștile cu apă caldă folosind funcția apă caldă (consultați capitolul "10. Alimentare cu apă caldă");
- măriți temperatura cafelei, în meniul "Setări" (consultați paragraful "6.9 Temp. cafea" (☺)). Modificarea temperaturilor este mai eficientă în cazul băuturilor lungi.

8. CARAFĂ DE CAFEA

Această băutură, pe bază de cafea espresso, este o rețetă ușoară și echilibrată, cu un strat fin de cremă, ideală pentru a fi savurată în companie.

1. Apăsăți săgețile de derulare (←) sau (→) (B7) până la afișarea rubricii "CAR. CAFEA";
2. Apăsăți pe "CAR. CAFEA";
3. Selectați intensitatea dorită pentru fiecare ceașcă în parte, precum și numărul de băuturi preparate dorit: apoi apăsați pe (OK✓) pentru a confirma;

Intensitate pentru fiecare ceașcă în parte	Cantitate din ceașcă*	Număr de băuturi preparate
Extra-slabă	Ceașcă x-large (≈ 250 ml)	între 1 și 3
Slabă	Ceașcă mare (≈ 190 ml)	între 1 și 4
Medie	Ceașcă medie (≈ 150 ml)	între 1 și 5
Tare	Ceașcă mică (≈ 125 ml)	între 1 și 6

* Cantitățile indicate sunt aproximative și pot varia, în funcție de tipul de cafea.

4. Umpleți rezervorul pentru apă (A12) și rezervorul pentru boabe (A1) (fig. 15): după ce v-ați asigurat că atât cantitatea de apă, cât și cea de cafea sunt suficiente pentru a prepara, apăsați (OK✓);
5. Așezați carafa (D6) sub duza de cafea (A17) (fig. 16);

6. După câteva secunde, aparatul va începe automat prepararea. Pe display va fi afișată băutura selectată și o bară de progresie, care se umple pe măsură ce băutura este preparată.

După finalizarea preparării, aparatul este gata de o nouă utilizare.

Rețineți:

- (C3): apăsați pe dacă doriți să întrerupeți complet prepararea băuturii și să reveniți pe starea gata de utilizare;

AVERTISMENT PRIVIND SIGURANȚA:

După ce ați preparat carafa de cafea, lăsați aparatul să se răcească, timp de 5 minute, înainte de a prepara o altă băutură. Risc de supraîncălzire!

9. PREPARAREA BĂUTURILOR CU LAPTE

Rețineți:

Pentru a nu obține un lapte prea puțin spumat sau cu multe bule de aer, curățați întotdeauna capacul recipientului pentru lapte (E1) și duza pentru apă caldă (A15) urmând instrucțiunile din paragrafele "9.4 Curățarea recipientului pentru lapte, după fiecare utilizare", "13.10 Curățarea recipientului pentru lapte (D)" și "13.11 Curățarea duzei pentru apă caldă".

9.1 Umpleți și cuplați recipientul pentru lapte

1. Apăsăți butoanele de decuplare (E4) și ridicați capacul recipientului pentru lapte (E1) (fig. 17);
2. Umpleți recipientul pentru lapte (E6) cu o cantitate suficientă de lapte, dar fără a depăși nivelul MAX marcat pe recipient (fig. 18);
3. Asigurați-vă ca tubul de preluare a laptelui (E5) este bine introdus în locașul corespunzător, la baza capacului recipientului pentru lapte (fig. 19), împingându-l până la capăt;
4. Puneți la loc capacul recipientului pentru lapte;
5. Dacă este introdus, scoateți distribuitorul de apă caldă (F), apăsând pe butonul de decuplare (F1) (fig. 10);
6. Cuplați, împingând până la capăt recipientul pe duză (A15) (fig. 11): aparatul va emite un semnal sonor (dacă este activat);
7. Așezați o ceașcă suficient de mare sub duzele distribuitorului de cafea (A17) și sub tubul de distribuire lapte spumat (E3);
8. Urmați indicațiile de mai jos pentru fiecare funcție în parte.



Rețineți:

- Pentru a obține o spumă mai densă și omogenă, se recomandă utilizarea laptelui degresat sau parțial degresat și păstrat la frigider (aproximativ 5° C).

- Calitatea spumei poate varia, în funcție de:
 - tipul de lapte sau de băutură vegetală;
 - marca folosită;
 - ingrediente și valori nutriționale.
- Dacă este activată funcția "Consum redus de energie", prepararea băuturii ar putea necesita câteva secunde de așteptare.

9.2 Reglați cantitatea de spumă

Rotind butonul pentru reglarea spumei (E2), veți selecta cantitatea de lapte spumat dorită pentru prepararea băuturilor pe bază de lapte.

Poziție buton	Descriere	Recomandat pentru...
	Fără spumă	LAPTE CALD (nеспumat) / CAFFELATTE
	Puțină spumă	LATTE MACCHIATO/ FLAT WHITE
	Spumă max.	CAPPUCCINO/ CAPPUCCINO+ / CAPPUCCINO MIX / LAPTE CALD (spumat)

9.3 Prepararea automată a băuturilor pe bază de lapte

1. Umpleți și cuplați recipientul de lapte (E), urmând instrucțiunile de mai sus;
2. Selectați băutura dorită:
 - CAPPUCCINO
 - LATTE MACCHIATO
 - MILK (lapte cald)
 - CAPPUCCINO +
 - CAPPUCCINO MIX
 - CAFFELATTE
 - FLAT WHITE
3. Pe display, aparatul vă va recomanda să rotiți butonul pentru reglarea spumei (E2) în funcție de cantitatea de spumă pe care o prevede rețeta originală: rotiți așadar butonul de pe capacul recipientului pentru lapte.
4. După câteva secunde, aparatul va începe automat prepararea băuturii, iar pe afișaj va apărea imaginea băuturii selectate și o bară de progresie care se va umple pe măsură ce băutura este preparată.

După finalizarea preparării, aparatul este gata de o nouă utilizare.

Rețineți: indicații generale, pentru toate băuturile pe bază de lapte

-  (C3): apăsați dacă doriți să întrerupeți complet prepararea și să reveniți la pagina principală.



-  : apăsați pentru a întrerupe distribuirea laptelui sau a cafelei și treceți la următoarea distribuție (dacă este prevăzută) pentru finalizarea băuturii.
- O dată terminată prepararea, dacă doriți o cantitate mai mare de cafea în ceașcă, apăsați pe "EXTRA".
- Nu păstrați mult timp recipientul pentru lapte scos din frigider: cu cât crește temperatura laptelui (temperatura ideală fiind de 5°C), cu atât scade calitatea spumei.
- Băuturile se pot personaliza (consultați capitolul "11. Programare și selectare").

9.4 Curățarea recipientului pentru lapte, după fiecare utilizare

După fiecare utilizare a funcțiilor aferente băuturilor cu lapte, este necesară curățarea capacului dispozitivului pentru spumarea laptelui:

1. Lăsați recipientul pentru lapte (E) în aparat (nu este necesară golirea recipientului pentru lapte);
2. Așezați o ceașcă sau un alt recipient sub tubul de distribuție a laptelui spumat;
3. Rotiți butonul de reglare spumă (E2) pe "CLEAN" (fig. 20): pe display va apărea o bară de progresie, care se umple pe măsură ce operațiunea se execută, împreună cu mesajul "Curățare în curs". Operațiunea de curățare se întrerupe automat;
4. Reduceți butonul pentru reglarea spumei în dreptul uneia dintre opțiuni;
5. Scoateți recipientul pentru lapte și curățați întotdeauna duza de abur (A15) cu un burete (fig. 21).

Rețineți:

- Dacă trebuie să pregătiți mai multe cești cu băuturi pe bază de lapte, curățați recipientul pentru lapte după prepararea ultimei băuturi. Pentru a trece la următoarele preparate, la apariția mesajului aferent funcției CLEAN, apăsați pe .
- Dacă operațiunea de curățare nu este efectuată, pe display va fi afișat simbolul  pentru a vă reaminti că este necesară curățarea recipientului pentru lapte.
- Recipientul cu lapte poate fi păstrat în frigider.
- În unele cazuri, pentru efectuarea operațiunii de curățare, este necesar să așteptați încălzirea mașinii.

10. ALIMENTARE CU APĂ CALDĂ

1. Verificați dacă distribuitorul pentru apă caldă (F) este corect introdus pe duza pentru apă caldă (A15);
2. Așezați un recipient sub distribuitor (cât mai aproape posibil pentru a evita stropirea);
3. Apăsați "APĂ CALDĂ"; pe display apare imaginea corespunzătoare și o bară de progresie care se umple pe măsură ce se continuă prepararea;









4. Aparatul distribuie apă caldă, iar apoi alimentarea este întreruptă automat. Pentru a întrerupe manual curgerea apei calde, apăsați pe .

Rețineți!

- Dacă este activat modul "Econ. energ.", pentru distribuirea apei calde poate fi nevoie de câteva secunde de așteptare.
- Prepararea apei calde se poate personaliza (consultați capitolul "11. Programare și selectare").

11. PROGRAMARE ȘI SELECTARE

Aroma (pentru băuturile pentru care este prevăzută) și lungimea băuturilor pot fi personalizate.

1. Apăsați  (S);
2. Apăsați săgețile de derulare  sau  până la vizualizarea băuturii dorite: accesoriile aferente trebuie să fie introduse;
3. (Doar băuturi pe bază de cafea) "ALEGEȚI AROMA DE CAFEA": Selectați aroma dorită, apăsând pe "-" sau pe "+" și apoi apăsați .
4. "CANT. CAFEA" "STOP PT A SALVA": Prepararea începe, iar aparatul afișează fereastra de personalizare a lungimii cafelei, indicată de o bară verticală. Steluța de lângă bară reprezintă lungimea setată în prezent;
5. Atunci când lungimea atinge cantitatea minimă programabilă, pe afișaj apare .
6. Apăsați  atunci când în ceașcă se ajunge la cantitatea dorită;
7. "VREȚI SĂ SALVAȚI" "NOILE VALORI?": Apăsați  pentru a salva (sau  pentru a anula).

Aparatul va confirma dacă valorile au fost salvate sau nu (în funcție de selecția anterioară): apăsați .

Aparatul revine la pagina principală.

Rețineți:

- Pe display va fi afișat mesajul "STOP" atunci când lungimea atinge cantitatea minimă ce se poate programa.
- "STOP": apăsați pentru a întrerupe alimentarea cu lapte sau cafea și pentru a trece la următoarea fază de alimentare (dacă este prevăzută), pentru a finaliza prepararea băuturii.
- Imediat ce aparatul a terminat de preparat băutura, dacă doriți să măriți cantitatea de cafea din ceașcă, apăsați tasta corespunzătoare valorii "EXTRA".
- Puteți ieși din meniul de programare, apăsând "ESC": valorile nu vor fi salvate.

Tabel cantități băuturi		
Băutură	Cantitate standard	Cantitate programabilă
ESPRESSO	40 ml	20-180 ml

LONG	160 ml	115-250 ml
COFFEE	180 ml	100-240 ml
DUBLĂ+	120 ml	80-180 ml
APĂ CALDĂ	250 ml	20-420 ml

12. MEMORAȚI PROPRIUL PROFILUL DE UTILIZATOR

Cu acest aparat puteți memora 3 profiluri diferite, fiecare din acestea fiindu-i asociată o pictogramă diferită.

În fiecare profil se vor salva în memorie personalizările aferente AROMEI și LUNGIMII băuturilor "MY" (consultați capitolul "11. Programare și selectare"), iar ordinea în care sunt afișate toate băuturile depinde de frecvența de selectare a acestora.

Pentru a selecta un profil, apăsați : selectați apoi profilul dorit.

Rețineți!

- Profilul  "OASPETE": selectând acest profil, puteți distribui băuturile cu setările din fabrică.
- Pentru a personaliza pictograma aferentă profilului, consultați paragraful "6.15 Personalizați profilul".

13. CURĂȚAREA

13.1 Curățarea aparatului

Următoarele părți ale aparatului trebuie să fie curățate periodic:

- circuitul intern al aparatului;
- recipientul pentru zaț (A23);
- tăvița de colectare a picăturilor (A22) și grătarul tăviței (A21);
- rezervorul pentru apă (A12);
- duzele distribuitorului de cafea (A17);
- pâlnia pentru introducerea cafelei pre-măcinată (A4);
- infuzorul (A16), la care puteți avea acces după ce ați deschis ușița acestuia (A14);
- recipientul pentru lapte (E);
- duza de apă caldă (A15);
- distribuitorul de apă caldă

Atenție!

- Pentru curățarea aparatului nu folosiți solvenți, detergenți abrazivi sau alcool. În cazul aparatelor superautomatizate De'Longhi nu trebuie să folosiți aditivi chimici la operațiile de curățare.
- Nicio componentă a aparatului nu poate fi spălată în mașina de spălat vase, în afară de grătarul tăviței (A21) și de recipientul pentru lapte (E).
- Nu folosiți obiecte metalice pentru a îndepărta depunerile de calcar sau de cafea, deoarece ar putea zgăria suprafețele din metal sau din plastic.

13.2 Curățarea circuitului intern al aparatului

În cazul unor perioade de neutilizare a aparatului de peste 3-4 zile, se recomandă, înainte de utilizare, pornirea aparatului și apoi:

- efectuarea a 2/3 cicluri de clătire (consultați paragraful "6.3 Limpezire ");
- alimentarea cu apă caldă, timp de câteva secunde (capitolul "10. Alimentare cu apă caldă").

Rețineți:

Este normal ca după efectuarea acestui ciclu de curățare, să rămână apă în recipientul pentru zaț (A23).

13.3 Curățarea recipientului pentru zaț

Display-ul semnalează atunci când recipientul pentru zaț (A23) este plin. Aparatul nu va mai putea prepara cafea, decât după ce recipientul pentru zaț va fi curățat. Aparatul semnalează necesitatea de golire a recipientului, chiar dacă acesta nu este plin, după 72 ore de la prima cafea preparată (pentru ca numărătoarea celor 72 ore să se facă în mod corect, aparatul nu trebuie închis cu întrerupătorul general pe poz. 0).

Pentru efectuarea operațiilor de curățare (cu aparatul pornit):

- Deschideți ușița de acces (A14) de pe partea anterioară (fig. 22), după care scoateți tăvița de colectare a picăturilor (A22)(fig. 23), goliți-o și curățați-o.
- Goliți și curățați cu atenție recipientul pentru zaț, având grijă să îndepărtați toate reziduurile care s-au depus la baza acestuia: pensula cu care este echipat aparatul este prevăzută cu o perie adecvată pentru această operațiune.

Atenție!

Atunci când scoateți tăvița de colectare a picăturilor este **obligatoriu** să goliți de fiecare dată și recipientul pentru zaț, chiar dacă acesta nu este plin. Dacă această operațiune nu este efectuată, este posibil ca atunci când veți prepara următoarele cafele, recipientul să se umple peste limita admisă, iar aparatul să se infunde.

13.4 Curățarea tăviței de colectare a picăturilor și a grătarului tăviței

Tăvița pentru colectarea picăturilor (A22) este prevăzută cu un indicator plutitor (A20) (de culoare roșie) ce indică nivelul de apă din aceasta (fig. 24). Înainte ca acest indicator să se ridice pe suportul pentru cești (A19), trebuie să goliți tăvița și să o curățați, în caz contrar, apa se poate scurge peste margini și poate avaria aparatul, suprafața de sprijin sau zonele învecinate.

Pentru a scoate tăvița de colectare a picăturilor:

1. Deschideți ușița de acces (A14) (fig. 22);
2. Scoateți tăvița de colectare picături și recipientul pentru zaț (A23) (fig. 23);
3. Scoateți suportul pentru cești, grătarul tăviței (A21), apoi goliți tăvița de colectare a picăturilor și recipientul pentru

zaț și spălați toate componentele: grătarul tăviței poate fi spălat în mașina de spălat vase;

4. Introduceți la loc tăvița de colectare a picăturilor, cu tot cu grătar și cu recipientul pentru zaț.
5. Închideți ușița de acces.

13.5 Curățarea interiorului aparatului

Pericol de electrocutare!

Înainte de a efectua operațiunile de curățare a părților interioare ale aparatului, aparatul trebuie oprit (consultați capitolul "5. Oprirea aparatului"), iar alimentarea cu energie electrică trebuie întreruptă. Nu introduceți niciodată aparatul în apă.

1. Verificați periodic (aproximativ o dată pe lună) dacă interiorul aparatului (la care aveți acces după ce ați scos tăvița de colectare a picăturilor-(A22)) nu este murdar. Dacă este nevoie, îndepărtați depunerile de cafea cu pensula (D5) din dotare și cu un burete;
2. Aspirați toate resturile cu un aspirator (fig. 25).

13.6 Curățarea rezervorului de apă

1. Curățați periodic (aproximativ o dată pe lună) și la fiecare înlocuire a filtrului pentru dedurizarea apei (D4) (dacă este prevăzut) rezervorul pentru apă (A12) cu o lavetă umedă și cu puțin detergent delicat;
2. Scoateți filtrul (D4) (dacă este prevăzut) și clătiți-l sub jet de apă;
3. Introduceți la loc filtrul (dacă este prevăzut), umpleți rezervorul cu apă proaspătă și introduceți la loc rezervorul;
4. (numai pentru modelele cu filtru pentru dedurizarea apei) Lăsați să curgă circa 100ml de apă caldă pentru a reactiva filtrul.

13.7 Curățarea duzelor distribuitorului de cafea

1. Curățați periodic duzele distribuitorului de cafea (A17) folosind un burete sau o lavetă (fig. 26A);
2. Controlați dacă orificiile distribuitorului de cafea nu sunt înfundate. Dacă este necesar, îndepărtați depunerile de cafea cu o scobitoare (fig. 26B).

13.8 Curățarea pâlniei pentru introducerea cafelei pre-măcinate

Periodic (aproximativ o dată pe lună) curățați pâlnia pentru introducerea cafelei măcinate (A4). Procedați în felul următor:

1. Deschideți capacul (A3);
2. Scoateți pâlnia (fig. 27) și curățați-o cu pensula din dotare (D5);
3. Dacă este nevoie, curățați pâlnia cu apă caldă și detergent de vase, sau în mașina de spălat vase;
4. Introduceți pâlnia la loc în locașul său;
5. Închideți la loc capacul.

13.9 Curățarea infuzorului

Infuzorul trebuie să fie curățat cel puțin o dată pe lună.

Atenție!

Infuzorul nu poate fi scos atunci când aparatul este pornit.

1. Asigurați-vă că aparatul a fost închis corect (consultați "5. Oprirea aparatului");
2. Deschideți ușița de acces (A14) (fig. 22);
3. Scoateți tăvița de colectare a picăturilor (A22) și recipientul pentru zaț (A23) (fig. 23);
4. Apăsați spre interior cele două clapete de decuplare, de culoare roșie și în același timp trageți infuzorul spre exterior (fig. 28);

Atenție!

CLĂȚIȚI NUMAI CU APĂ

NU FOLOSIȚI DETERGENȚI - NU FOLOSIȚI MAȘINA DE SPĂLAT VASE

Curățați infuzorul fără a folosi detergenți, deoarece aceștia l-ar putea deteriora.

5. Introduceți infuzorul în apă timp de aproximativ 5 minute și apoi clățiți-l sub jet de apă;
6. După curățare, introduceți infuzorul la loc apăsându-l în jos în suport și pe tija acestuia (fig. 29), după care apăsați pe semnul PUSH până când auziți un clic de cuplare (fig. 30);

Rețineți:

Dacă infuzorul este greu de introdus, este necesar (înainte de introducerea sa) să-l aduceți la dimensiunea corectă, apăsându-l cu putere și concomitent din partea de jos și din partea de sus (fig. 31).

7. După ce l-ați introdus, verificați dacă cele două clapete roșii au rămas îndreptate spre exterior (fig. 32).
8. Introduceți la loc tăvița de colectare a picăturilor, împreună cu recipientul pentru zaț.
9. Închideți ușița de acces.

13.10 Curățarea recipientului pentru lapte (D)

Curățați recipientul pentru lapte după fiecare preparare a lapte-lui, conform indicațiilor de mai jos:

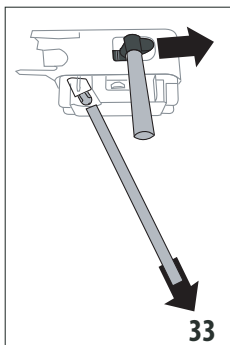

1. Apăsați butoanele de decuplare (E4) și scoateți capacul, (E1) ridicându-l (fig. 17);
2. Scoateți tubul de alimentare cu lapte (E3) și tubul de preluare a lapteului (E5) (fig. 33);
3. Verificați ca gaura tubului de preluare a lapteului (E7) să nu fie înfundată (fig. 34);

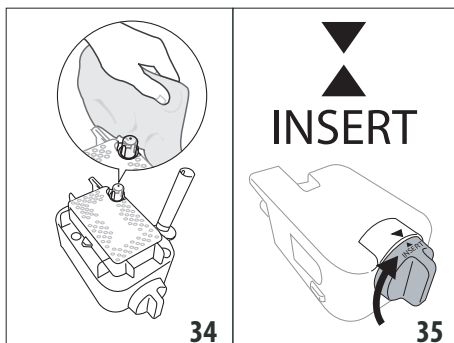

4. Rotiți butonul de reglare spumă (E2) în sensul acelor de ceasornic, până pe poziția "INSERT" (fig. 35) și scoateți-l;
5. Spălați foarte bine toate componentele dispozitivului pentru spumarea lapteului, cu apă caldă și detergent delicat. Toate componentele și recipientul pot fi spălate în mașina de spălat vase, însă acestea trebuie așezate în coșul din partea de sus al mașinii de spălat vase;
6. Fiți atenți ca în orificiile și în canalul de sub buton (fig. 36) să nu rămână resturi de lapte: curățați eventual canalul cu o scobitoare;

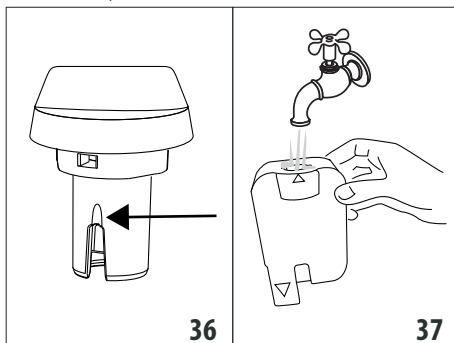

7. Clățiți locașul butonului de reglare spumă, sub jet de apă de la robinet (fig. 37) și gaura de prindere a dispozitivului pentru spumarea lapteului pe aparat;
8. Verificați dacă tuburile de preluare și de alimentare cu lapte nu sunt înfundate cu resturi de lapte;
9. Montați la loc butonul, astfel încât săgeata să se potrivească cu mesajul "INSERT", tubul de alimentare și tubul de preluare a lapteului;
10. Prindeți la loc capacul pe recipientul pentru lapte.

13.11 Curățarea duzei pentru apă caldă

Din când în când, curățați duza (A15) cu un burete, îndepărtând eventualele depuneri de pe garnituri (fig. 21).

13.12 Curățarea distribuitorului de apă caldă

Din când în când, curățați distribuitorul de apă caldă (F), pentru a evita înfundarea acestuia.

1. Așezați un recipient sub distribuitorul de apă caldă și lăsați să curgă puțină apă (consultați capitolul "11. Programare și selectare"). Întrerupeți apoi curgerea apei calde, apăsând **Stop X**;
2. Așteptați câteva minute, pentru ca distribuitorul de apă caldă să se răcească; după aceea scoateți-l (fig. 10) apăsând pe butoanele de decuplare (F1). Cu o mână țineți prins distribuitorul, iar cu cealaltă mână, rotiți și scoateți apărătoarea detașabilă (F4) trăgând-o în jos (fig. 38);

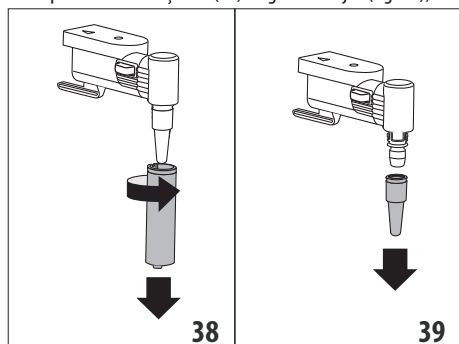

3. Desfaceți și duza (F3) trăgând-o în jos (fig. 39);
4. Verificați dacă orificiul duzei nu este înfundat. Dacă este nevoie, curățați-l cu o scobitoare;
5. Spălați foarte bine elementele distribuitorului, folosind un burete și apă caldută;
6. Introduceți duza și apărătoarea detașabilă pe duză, împingând-o în sus și rotind-o în sensul acelor de ceasornic, până la prinderea acesteia.

14. DECALCIFIERE

Atenție!

- Înainte de utilizare, citiți instrucțiunile și eticheta produsului de decalcifiere, de pe ambalajul acestuia.
- Vă recomandăm să folosiți exclusiv decalcifiant De'Longhi. Utilizarea unor decalcifianți necorespunzători, precum și o decalcifiere care nu este efectuată cu regularitate, pot duce la apariția unor defecțiuni ce nu sunt acoperite de garanția producătorului.
- Soluția de decalcifiere poate deteriora suprafețele delicate. În cazul scurgerii accidentale de produs, curățați și uscați imediat.

Pentru a efectua ciclul de decalcifiere	
Decalcifiant	Decalcifiant De'Longhi
Recipient	Capacitate recomandată: 2 l

Pentru a efectua ciclul de decalcifiere

Timp	~ 45min
------	---------

Decalcificați aparatul atunci când pe afișaj apare "DECALCIFIERE NECESARĂ""OK PT A ÎNCEPE (~ 45 min)": dacă doriți să efectuați imediat ciclul de decalcifiere, apăsați **OK** și urmați instrucțiunile de la punctul 3.

Pentru a amâna decalcifierea pentru mai târziu, apăsați **Stop X**: pe display, simbolul vă va reaminti faptul că aparatul necesită efectuarea ciclului de decalcifiere. (Mesajul va fi repetat de fiecare dată când este pornit).

Pentru a accesa meniul decalcifiere:

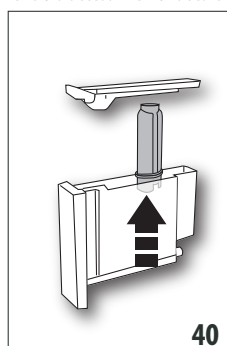

1. Apăsați tasta "Settings" (C6) pentru a accesa meniul;
2. Apăsați "DECALCIFIERE" și urmați indicațiile de pe afișaj;
3. Scoateți rezervorul pentru apă (A12), scoateți filtrul de apă (D4) (dacă este introdus) (fig. 40), goliți rezervorul pentru apă. Apăsați **Next**;

4. Turnați decalcifiantul în rezervorul de apă până la nivelul A (corespunzător unui recipient de 100 ml) imprimat pe partea interioară a rezervorului; apoi adăugați apă (un litru) până când se ajunge la nivelul B (fig. 41); reintroduceți rezervorul pentru apă în aparat. Apăsați **Next**;

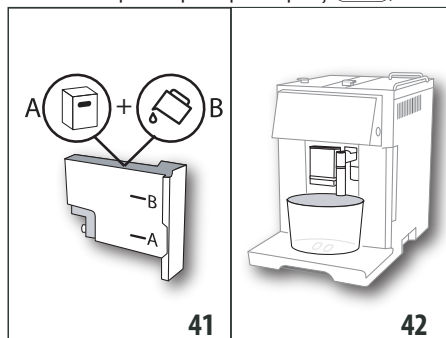

5. Scoateți, goliți și apoi introduceți la loc tăvița de colectare a picăturilor (A22) și recipientul pentru zaț (A23) (fig. 23). Apăsați **Next**;
6. Așezați sub duza de apă caldă (F) și sub distribuitorul de cafea (A17) un recipient gol, cu capacitate de cel puțin 2 litri (fig. 42);

Atenție! Pericol de arsuri

Din duza pentru apă caldă și din distribuitorul de cafea curge apă caldă care conține acizi. Fiți atenți să nu intrați în contact cu această soluție.

7. Apăsăți **Ok** pentru a confirma introducerea soluției de decalcifiere. programul de decalcifiere începe, iar soluția de decalcifiere curge atât din distribuitorul de apă caldă, cât și din distribuitorul de cafea, efectuând în mod automat o întreagă serie de cicluri de clătire, cu pauze la anumite intervale, pentru a îndepărta depunerile de calcar din interiorul aparatului;

După circa 25 de minute aparatul întrerupe ciclul de decalcifiere;

8. În acest moment, aparatul este pregătit pentru un ciclu de clătire cu apă curată. Goliți vasul folosit pentru colectarea soluției de decalcifiere și scoateți rezervorul de apă, goliți-l, limpeziți-l cu apă de la robinet, umpleți-l la nivelul MAX cu apă proaspătă și introduceți-l în aparat;
9. Așezați din nou vasul gol, utilizat pentru colectarea soluției de decalcifiere, sub distribuitorul de cafea și sub distribuitorul de apă caldă (fig. 42), apoi apăsați **Ok**;
10. Apa caldă va curge mai întâi din distribuitorul de cafea, iar apoi din distribuitorul de apă caldă;
11. Atunci când se termină apa din rezervor, goliți recipientul utilizat pentru colectarea apei de clătire;

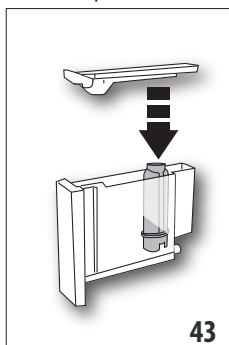

12. (Dacă filtrul era instalat) Apăsăți **Next** și scoateți rezervorul pentru apă, apoi introduceți la loc, dacă a fost scos în prealabil, filtrul de dedurizare a apei (fig. 43);

13. Clătiți și umpleți rezervorul cu apă proaspătă, până la nivelul MAX (fig. 3);

14. Introduceți la loc rezervorul pentru apă (fig. 5);

15. Așezați din nou vasul gol, utilizat pentru colectarea soluției de decalcifiere, sub distribuitorul de apă caldă (fig. 9) și apăsați **Ok**;

16. Apa caldă va curge din distribuitorul de apă caldă/aburi;

17. După terminarea celui ce-al doilea ciclu de clătire, scoateți, goliți și introduceți la loc tăvița de colectare a picăturilor

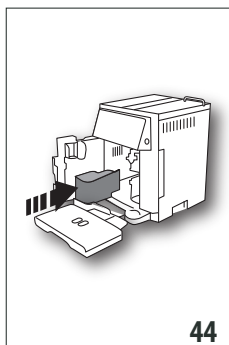

(A22) și recipientul pentru zaț (A23) (fig. 22): apoi apăsați **Next**;

18. Ciclul de clătire s-a încheiat: apăsați **Ok**;
19. Goliți vasul utilizat pentru colectarea apei de clătire, scoateți și umpleți rezervorul pentru apă cu apă proaspătă, până la nivelul MAX, apoi introduceți-l la loc în aparat.

Operațiunea de decalcifiere este acum finalizată.

Rețineți:

- Dacă ciclul de decalcifiere nu se finalizează în mod corect (de ex. din cauza întreruperii alimentării electrice), vă recomandăm să repetați ciclu;
- Este normal ca după efectuarea ciclului de decalcifiere, să rămână apă în recipientul pentru zaț (A23);
- Aparatul necesită o a treia clătire, în situația în care rezervorul pentru apă nu a fost umplut până la nivelul max: aceasta pentru a vă asigura că nu a mai rămas soluție de decalcifiere în circuitele interne ale aparatului. Înainte de a porni ciclul de clătire, nu uitați să goliți tăvița de colectare a picăturilor.
- Eventuala solicitare transmisă de către aparat, de a efectua două cicluri de decalcifiere, la un interval scurt de timp unul după celălalt, este una normală și reprezintă o consecință a sistemului modern de control implementat în realizarea acestui aparat.

15. PROGRAMAREA DURITĂȚII APEI

Solicitarea de decalcifiere va fi afișată după o anumită perioadă de funcționare prestabilită, ce depinde de duritatea apei.

Aparatul este setat din fabrică la nivelul 4 de duritate. Dacă doriți, este posibilă programarea aparatului în funcție de duritatea reală a apei din regiunea unde locuiți, efectuând astfel mai rar operațiunea de decalcifiere.

15.1 Măsurarea durității apei

1. Scoateți din ambalaj banda reactivă (D1) din dotare "TOTAL HARDNESS TEST", anexată instrucțiunilor în limba engleză;
2. Introduceți complet banda într-un pahar cu apă, timp de aproximativ o secundă;
3. Scoateți banda din apă și scuturați-o ușor. După circa un minut se formează 1, 2, 3 sau 4 pătrățele de culoare roșie, în funcție de duritatea apei, fiecare pătrățel corespunzând unei unități;

Bandă reactivă	Duritate apă
	Nivel 1 = apă potabilă
	Nivelul 2 = apă puțin dură
	Nivelul 3 = apă dură
	Nivel 4 = apă foarte dură

15.2 Setarea durtății apei

1. Accesați meniul, urmând instrucțiunile din paragraful "6.1 Accesarea meniului";
2. Apăsăți "DUR. APĂ";
3. Apăsăți nivelul dorit (Nivel 1 = apă potabilă; Nivel 4 = apă foarte dură);
4. Apăsăți  (C3) pentru a reveni la pagina principală. Acum aparatul este reprogramat, în funcție de noua setare pentru durtatea apei.

16. FILTRU DE DEDURIZARE A APEI

Unele modele sunt prevăzute cu filtru de dedurizare a apei (D4): dacă modelul achiziționat de dumneavoastră nu conține acest filtru, vă recomandăm să-l achiziționați de la centrele autorizate de asistență De'Longhi. Pentru o utilizare corectă a filtrului, respectați instrucțiunile de mai jos.

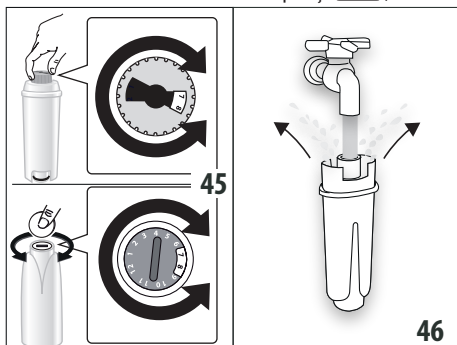

16.1 Instalarea filtrului

1. Scoateți filtrul (D4) din ambalaj. Indicatorul de date diferă în funcție de filtrul din dotare.
2. Accesați meniul, urmând instrucțiunile din paragraful "6.1 Accesarea meniului";
3. Apăsăți "FILTR. APĂ";
4. Rotiți indicatorul de dată (fig. 45) până când vor fi afișate următoarele 2 luni de utilizare. Apăsăți ;





Rețineți

Filtrul are o durată de două luni dacă aparatul este utilizat normal. Dacă, în schimb, aparatul rămâne nefolosit, cu filtrul montat, acesta are o durată de maxim 3 săptămâni.

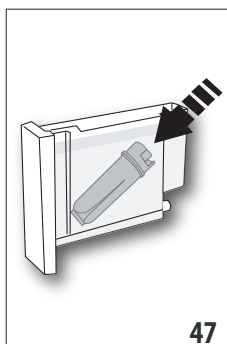
5. Pentru a activa filtrul, lăsați să curgă apă de la robinet prin orificiul filtrului, conform indicațiilor din figura 46, până când apa iese prin deschizăturile laterale, timp de peste un minut. Apăsăți ;
6. Scoateți rezervorul (A12) din aparat și umpleți-l cu apă;
7. Introduceți filtrul în rezervorul de apă și țineți-l scufundat timp de aproximativ zece secunde, înclinându-l și apăsându-l ușor pentru a permite ieșirea bulelor de aer (fig. 47). Apăsăți ;





8. Introduceți filtrul în locul aferent (A13) și apăsați-l până la capăt (fig. 48). Apăsăți ;
9. Închideți la loc rezervorul cu capacul (A11), apoi introduceți la loc rezervorul în aparat;
10. Așezați sub distribuitorul de apă caldă/aburi (F) un vas (capacitate: min. 500 ml) și apăsați : curgerea începe și apoi se întrerupe automat.

În acest moment, filtrul este activat, iar aparatul poate fi utilizat.



16.2 Înlocuirea filtrului

Înlocuiți filtrul (D4) atunci când pe display apare mesajul "ÎNLOCUIȚI FILTRUL DE APĂ, APĂSAȚI OK PENTRU A ÎNCEPE ": dacă doriți să înlocuiți imediat filtrul, apăsați  și procedați după cum urmează:

1. Scoateți rezervorul (A12) și filtrul uzat;
2. Scoateți noul filtru din ambalaj, activați și poziționați filtrul urmând instrucțiunile de la punctul 4 la punctul 9 din paragraful anterior;
3. Accesați meniul, urmând instrucțiunile din paragraful "6.1 Accesarea meniului";
4. Apăsăți "FILTR. APĂ";
5. Apăsăți săgețile de navigare, până la afișarea mesajului "Înlocuiți filtrul": apăsați ;
6. Apăsăți  pentru a confirma;
7. Așezați sub distribuitorul de apă caldă/aburi (F) un vas (capacitate: min. 500 ml), apoi apăsați  (fig. 8) pentru a începe distribuirea;
8. După ce aparatul a terminat alimentarea cu apă, acesta va reveni automat pe starea gata de utilizare.



În acest moment, noul filtru este activat, iar aparatul poate fi utilizat.

Rețineți:

- Pentru a amâna înlocuirea filtrului pe mai târziu, apăsați : pe display, simbolul  vă va reaminti faptul că filtrul trebuie înlocuit. Pentru a înlocui filtrul, accesați meniul și urmați instrucțiunile de mai sus;
- După ce au trecut două luni (a se vedea indicatorul de timp) sau dacă aparatul nu este utilizat timp de 3 săptămâni, filtrul trebuie înlocuit, chiar dacă aparatul nu solicită acest lucru.

16.3 Scoaterea filtrului

Dacă doriți să continuați să folosiți aparatul fără filtru (D4), este necesar să îl scoateți și să înregistrați acest fapt. Procedați în felul următor:

1. Scoateți rezervorul (A12) și filtrul uzat;
2. Accesați meniul, urmând instrucțiunile din paragraful "6.1 Accesarea meniului";
3. Apăsăți "FILTR. APĂ";
4. Apăsăți selectorul aferent mesajului "Îndepărtați filtrul de apă";
5. Apăsăți  pentru a confirma (sau  pentru a reveni la pagina anterioară);
6. După ce a fost afișată confirmarea scoaterii filtrului, apăsați  pentru a reveni la pagina principală.

Rețineți:

După trecerea unei perioade de două luni (a se vedea indicatorul de timp) sau dacă aparatul nu este utilizat timp de 3 săptămâni, filtrul trebuie îndepărtat/inlocuit, chiar dacă aparatul nu solicită acest lucru.



17. DATE TEHNICE



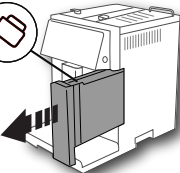

Tensiune:	220-240 V~ 50/60 Hz max. 10A
Putere absorbită:	1350W
Presiune:	1,5MPa (15 bari)
Capacitate max. rezervor apă:	1,4 l
Dimensiuni LxAxI:	280x425x400 mm
Lungime cablu:	1450 mm
Greutate:	13,1 kg
Capacitate max. recipient boabe:	250 g

17.1 Recomandări pentru un Consum Redus de Energie

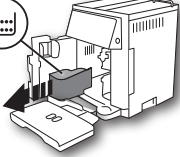

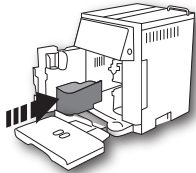
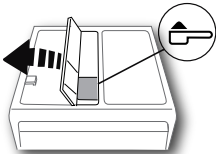
- Pentru a reduce consumul de energie, după prepararea uneia sau mai multor băuturi, scoateți recipientul (E) sau accesoriile.
- Setati funcția de oprire automată la 15 minute (consultați paragraful "6.4 General");
- Activați funcția Consum Redus de Energie (consultați paragraful "6.4 General");
- Când aparatul solicită acest lucru, efectuați ciclul de decalcifiere (consultați capitolul "13. Decalcifiere").

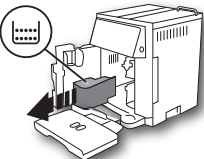
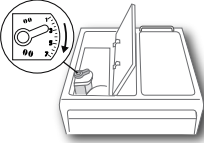





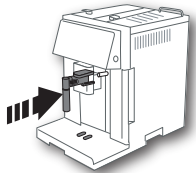
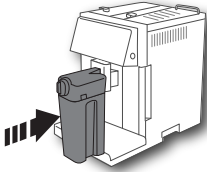
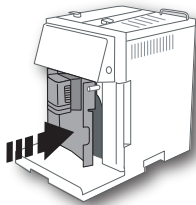
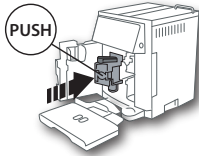

18. MESAJE AFIȘATE PE DISPLAY

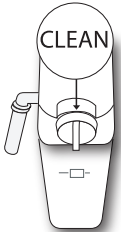

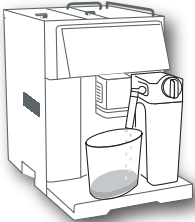

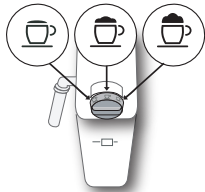



MESAJ AFIȘAT	CAUZĂ POSIBILĂ	SOLUȚIE
 	Apa din rezervor (A12) nu este suficientă.	Umpleți rezervorul de apă și/sau introduceți-l corect, apăsând până la capăt, până când se simte cuplarea acestuia (fig. 3).
	Rezervorul (A12) nu a fost introdus corect.	Introduceți corect rezervorul, apăsându-l până la capăt (fig. 5).
 	Recipientul pentru zață (A23) este plin.	Goliți recipientul pentru zață, tăvița de colectare picături (A22) și curățați-le, apoi introduceți-le la loc. Important: atunci când scoateți tăvița de colectare picături, este obligatoriu să goliți de fiecare dată și recipientul pentru zață, chiar dacă nu este plin. Dacă această operațiune nu este efectuată, este posibil ca atunci când veți prepara următoarele cafele, recipientul să se umple peste limita admisă, iar aparatul să se înfunde.
→		

MESAJ AFIȘAT	CAUZĂ POSIBILĂ	SOLUȚIE
<p>Introd. recip. pt zaț</p> 	După curățare nu ați introdus recipientul pentru zaț (A23).	Scoateți tăvița de colectare picături (A22) și introduceți recipientul pentru zaț.
<p>Introduceți cafea pre-măcinată ESC pentru a anula</p> 	<p>A fost selectată funcția "cafeaua pre-măcinată", dar nu a fost turnată cafeaua pre-măcinată în pâlnie (A4).</p> <p>A fost solicitată o cafea LONG cu cafea pre-măcinată</p>	<p>Introduceți cafeaua pre-măcinată în pâlnie, sau dezactivați funcția cafea pre-măcinată.</p> <p>Introduceți în pâlnie (A4) o măsură rasă de cafea pre-măcinată și apăsați pe  (B4) pentru a continua și pentru a finaliza prepararea.</p>
<p>Umpleți recipientul de cafea boabe ESC pentru a anula</p> 	<p>Cafeaua boabe s-a terminat.</p> <p>Pâlnia pentru cafea pre-măcinată (A4) este înfundată.</p>	<p>Umpleți recipientul pentru boabe de cafea (A4) (fig. 10).</p> <p>Goliți pâlnia cu ajutorul pensulei (D5), urmând instrucțiunile din par. "12.8 Curățarea pâlniei pentru introducerea cafelei pre-măcinate".</p>
<p>Măc. prea fin Regl. râșnița ESC pentru a anula</p> 	<p>Cafeaua este prea fin măcinată, iar din acest motiv cafeaua curge foarte lent sau nu curge deloc.</p> <p>Dacă este prezent filtrul de dedurizare a apei (D4), este posibil ca eliberarea unei bule de aer în interiorul circuitului să fi blocat distribuția.</p>	<p>Repețiți procesul de preparare a cafelei și rotiți butonul pentru reglarea gradului de măcinare (A8) (fig. 13) cu o treaptă spre numărul 7, în sensul acelor de ceasornic, în timp ce râșnița funcționează. Dacă, după ce ați preparat cel puțin 2 cafele, curgerea este încă prea lentă, repetați reglarea acționând pe butonul de reglare cu încă o unitate (consultați par. "7.5 Reglarea râșniței"). Dacă problema persistă, verificați ca rezervorul pentru apă (A12) să fie introdus până la capăt.</p> <p>Introduceți distribuitorul de apă caldă (F) în aparat și lăsați să curgă puțină apă, până când curgerea devine regulată.</p>
<p>Reduc. doza de cafea ESC pentru a anula</p>	A fost utilizată prea multă cafea.	<p>Selectați un gust mai slab, apăsând pe  (C4) sau reduceți cantitatea de cafea pre-măcinată.</p>



MESAJ AFIȘAT	CAUZĂ POSIBILĂ	SOLUȚIE
<p>Introduceți duza apă</p> 	<p>Distribuitorul pentru apă (F) nu este introdus sau este introdus greșit.</p>	<p>Introduceți distribuitorul de apă, împingându-l până la capăt.</p>
<p>Introduceți recipientul pentru lapte</p> 	<p>Recipientul pentru lapte (E) nu este introdus corect.</p>	<p>Introduceți recipientul pentru lapte până în capăt.</p>
<p>Închideți ușița</p> 	<p>Ușița de acces (A14) este deschisă.</p>	<p>Închideți ușița de acces.</p>
<p>Introduceți grupul infuzor</p> 	<p>După curățare infuzorul nu a fost introdus la loc.</p>	<p>Introduceți infuzorul, urmând instrucțiunile din par. "13.9 Curățarea infuzorului"</p>
<p>CIRCUIT GOL APĂS. OK PT A ÎNCEPE</p> 	<p>Circuitul de apă este gol.</p>	<p>Apăsați pe  și lăsați să curgă apă din duză (F). Dacă problema persistă, asigurați-vă că rezervorul de apă (A12) este introdus până la capăt.</p>
→		

MESAJ AFIȘAT	CAUZĂ POSIBILĂ	SOLUȚIE
<p>ROTIȚI BUTONUL ÎN POZIȚIA CLEAN</p>  <p> pentru a anula</p>	<p>Tocmai a fost utilizat laptele, de aceea este necesar să efectuați curățarea conductelor interne ale recipientului pentru lapte (D).</p>	<p>Rotiți butonul de reglare a spumei (E2) pe poziția CLEAN.</p>
<p>APĂS. OK PT A EFEC. CURĂȚ. SAU ROTIȚI BUTONUL</p> 	<p>Recipientul pentru lapte (E) a fost introdus cu butonul de reglare a spumei (E2) pe poziția CLEAN.</p>	<p>Pentru a continua cu funcția CLEAN, apăsați  sau rotiți butonul pentru reglarea spumei pe o altă poziție.</p>
<p>ROTIȚI BUTONUL PENTRU REGLAREA SPUMEI</p> 	<p>S-a încercat prepararea unei băuturi pe bază de lapte, cu butonul pentru reglarea spumei pe poziția CLEAN</p>	<p>Rotiți butonul pentru reglarea spumei pe o altă poziție</p>
<p>Decalcifiere</p>  <p> pentru a anula  pentru a înlocui (~45 minute)</p>	<p>Indică faptul că trebuie să efectuați ciclul de decalcifiere a aparatului.</p>	<p>Trebuie să efectuați cât mai curând programul de decalcifiere descris în cap."16. Filtru de dezurizare a apei".</p>
→		

MESAJ AFIȘAT	CAUZĂ POSIBILĂ	SOLUȚIE
<p>Înlocuiți filtrul</p>  <p> pentru a anula  pentru a înlocui</p>	Filtrul pentru dedurizarea apei (D4) este uzat.	Înlocuiți filtrul sau scoateți-l, urmând instrucțiunile din cap. "16. Filtru de dedurizare a apei".
<p>Alarmă generală</p> 	Interiorul aparatului este foarte murdar.	Curățați foarte bine aparatul, urmând instrucțiunile din cap. "13. Curățare". Dacă după curățare aparatul încă mai afișează mesajul, adresați-vă unui centru de asistență.
	Vă reamintește faptul că este necesară curățarea tuburilor din interiorul recipientului pentru lapte (D).	Rotiți butonul de reglare a spumei (E2) pe poziția CLEAN (fig. 20).
	Vă reamintește faptul că filtrul de dedurizare a apei (D4) este uzat și deci trebuie schimbat sau înlăturat.	Înlocuiți filtrul sau scoateți-l, urmând instrucțiunile din cap. "16. Filtru de dedurizare a apei".
	Vă reamintește faptul că trebuie să efectuați ciclul de decalcifiere a aparatului.	Trebuie să efectuați cât mai curând programul de decalcifiere descris în cap. "14. Decalcifiere". Eventuala solicitare transmisă de către aparat, de a efectua două cicluri de decalcifiere, la un interval scurt de timp unul după celălalt, este una normală și reprezintă o consecință a sistemului modern de control implementat în realizarea acestui aparat.
	Funcția consum redus de energie este activată.	Pentru a dezactiva funcția consum redus de energie, procedați conform indicațiilor din par. "(6.8)

19. REZOLVAREA PROBLEMELOR

În continuare sunt enumerate câteva posibile probleme de funcționare a aparatului.

Dacă problema nu poate fi remediată prin soluția descrisă, va trebui să vă adresați serviciului de Asistență Tehnică.

PROBLEMĂ	CAUZĂ POSIBILĂ	SOLUȚIE
Cafeaua nu este caldă.	Ceștile nu au fost încălzite în prealabil.	Încălziți ceștile, clătindu-le cu apă caldă (N.B: puteți folosi funcția apă caldă).
	Circuitele interne ale aparatului s-au răcit pentru că au trecut 2/3 minute de la ultima cafea preparată.	Înainte de a prepara cafeaua, încălziți circuitele interne cu un ciclu de clătire (consultați par. "6.1 Limpezire").
	Temperatura setată pentru cafea este prea joasă.	Setați din meniu o temperatură mai ridicată (consultați par. "6.4 General" "Setare temperatură").
		→

PROBLEMĂ	CAUZĂ POSIBILĂ	SOLUȚIE
Cafeaua nu este destul de tare sau are prea puțină cremă.	Cafeaua nu este măcinată suficient de fin.	Rotiți butonul pentru reglarea gradului de măcinare (A8) cu o unitate spre numărul 1, în sens opus acelor de ceasornic, în timp ce rășnița funcționează (fig. 13). Modificați cu câte o treaptă, până când obțineți un preparat satisfăcător. Efectul poate fi observat doar după ce preparați 2 cafele (a se vedea par. "7.5 Reglarea rășniței").
	Cafeaua nu este corespunzătoare.	Folosiți cafea pentru aparate de cafea espresso.
Cafeaua curge prea încet sau în picături.	Cafeaua este măcinată prea fin.	Rotiți butonul pentru reglarea gradului de măcinare (A8) cu o treaptă spre numărul 7, în sensul acelor de ceasornic, în timp ce rășnița funcționează (fig. 13). Modificați cu câte o treaptă, până când obțineți un preparat satisfăcător. Efectul poate fi observat doar după ce preparați 2 cafele (a se vedea par. "7.5 Reglarea rășniței").
Cafeaua LONG are prea multă cremă	Cafeaua este măcinată prea fin.	Rotiți butonul pentru reglarea gradului de măcinare (A8) cu o treaptă spre numărul 7, în sensul acelor de ceasornic, în timp ce rășnița funcționează (fig. 13). Modificați cu câte o treaptă, până când obțineți un preparat satisfăcător. Efectul va putea fi observat doar după ce veți prepara 2 cafele.
	A fost selectată prepararea cu cafea pre-măcinată, dar nu a fost introdusă măsura de cafea în pâlnie (A4).	Repetăți prepararea băuturii de la capăt, urmând instrucțiunile din par. "7.4 Prepararea cafelei utilizând cafea pre-măcinată".
	Pâlnia (A4) este înfundată.	Scoateți pâlnia și curățați-o foarte bine, urmând indicațiile din par. "13.8 Curățarea pâlniei pentru introducerea cafelei pre-măcinate".
Aparatul nu prepară cafeaua	Aparatul a detectat impurități în interiorul său: pe display este afișat mesajul "Vă rugăm așteptați".	Așteptați ca aparatul să fie din nou gata de utilizare și apoi selectați din nou băutura dorită. Dacă problema persistă, contactați Centrul de Asistență Autorizat.
Cafeaua nu curge prin unul sau prin ambele vârfuli ale duzei.	Vârfulurile duzei de cafea (A16) sunt înfundate.	Curățați duzele cu o scobitoare (fig. 26B).
Aparatul nu pornește	Ștecherul nu este introdus în priză.	Introduceți ștecherul în priză (fig. 1).
	Înterupătorul general (A9) nu este apăsat.	Apăsați înterupătorul general în poziția I (fig. 2).
		→

PROBLEMĂ	CAUZĂ POSIBILĂ	SOLUȚIE
Infuzorul nu poate fi scos	Aparatul nu a fost oprit în mod corect	Derulați procedura de oprire a aparatului, apăsând tasta  (A7) (fig. 9) (consultați cap. "5. Oprirea aparatului").
La finalizarea operațiunii de decalcifiere, aparatul solicită o a treia clătire	Pe durata celor două cicluri de clătire, rezervorul (A12) nu a fost umplut până la nivelul MAX.	Procedați conform instrucțiunilor aparatului, golind mai întâi tăvița de colectare picături (A22), pentru a evita revărsarea apei.
Laptele nu curge din tubul de alimentare (E3)	Capacul (E1) recipientului pentru lapte este murdar	Curățați capacul recipientului pentru lapte, urmând instrucțiunile din par. "13.10 Curățarea recipientului pentru lapte (D)".
	Asigurați-vă ca tubul de preluare a laptelui (E5) este bine introdus în locașul corespunzător, la baza capacului recipientului pentru lapte (fig. 17)	Împingeți tubul de preluare până la capăt
Laptele are bule mari de aer, sau curge cu întreruperi din tubul de alimentare cu lapte (E3) sau are puțină spumă	Laptele nu este suficient de rece sau nu este degresat parțial sau total	Este de preferat să folosiți lapte degresat total, sau degresat parțial, cu o temperatură de circa 5°C (din frigider). Dacă nici astfel rezultatul obținut nu este cel dorit, încercați o altă marcă de lapte.
	Butonul pentru reglarea spumei (E2) nu este bine reglat.	Reglați respectând indicațiile din par. "9.2 Reglați cantitatea de spumă".
	Capacul (E1) sau butonul pentru reglarea spumei (E2) din recipientul pentru lapte sau conectorul tubului de preluare a laptelui (E7) sunt murdare	Curățați capacul, butonul recipientului pentru lapte și conectorul tubului de preluare a laptelui, urmând instrucțiunile din par. "13.10 Curățarea recipientului pentru lapte (D)".
	Duza de apă caldă (A15) este murdară	Curățați duza urmând instrucțiunile din par. "13.11 Curățarea duzei pentru apă caldă".
Aparatul nu este în funcțiune, dar emite zgomote sau mici scurgeri de aburi	Aparatul este gata de utilizare sau a fost oprit de puțin timp, iar câteva picături de condens cad în interiorul dispozitivului pentru aburi care este încă fierbinte	Acest fenomen se încadrează în funcționarea normală a aparatului; pentru a limita fenomenul, golii tăvița de colectare a picăturilor.

İÇİNDEKİLER

1. GİRİŞ	364
1.1 Parantez içindeki harfler	364
1.2 Sorunlar ve çözümleri.....	364
2. TANIMLAMA	364
2.1 Cihazın tanımlaması	364
2.2 Ana sayfanın (ana ekranın) açıklaması (sayfa 2 - B)	364
2.3 Kumanda panelinin (dokunmatik ekran) açıklaması (s. 2 - C)	364
2.4 Aksesuarların açıklamaları	364
2.5 Süt haznesinin açıklaması	364
2.6 Sıcak su dağıtıcısının açıklaması.....	364
3. CİHAZIN İLK DEFA ÇALIŞTIRILMASI	365
4. CİHAZ AÇILMASI	365
5. CİHAZIN KAPATILMASI	365
6. MENÜ AYARLARI	366
6.1 Menüye erişim	366
6.2 Menüden çıkma	366
6.3 Durulama	366
6.4 Kireç çözme	366
6.5 Su filtresi	366
6.6 İçecek değerleri	366
6.7 Otomatik kapanma (hazırda bekleme)	366
6.8 Enerji tasarrufu	366
6.9 Kahve sıcaklığı	366
6.10 Su sertliği	367
6.11 Dil ayarı.....	367
6.12 Sesli uyarı	367
6.13 Fabrika değerleri	367
6.14 İstatistikler	367
6.15 Profili kişiselleştir	367
6.16 Devre boşaltma	367
7. KAHVE HAZIRLANMASI	367
7.1 Kahve tadının geçici olarak değiştirilmesi	367
7.2 Kahve miktarının seçilmesi.....	368
7.3 Çekirdek kahve kullanarak kahve hazırlanması	368
7.4 Çekilmiş kahve kullanarak kahve hazırlama	368
7.5 Kahve değirmeninin ayarlanması.....	369
7.6 Daha sıcak bir kahve için tavsiyeler	369
8. KAHVE SÜRAHISI	369
9. SÜTLÜ İÇECEKLERİN HAZIRLANMASI	370
9.1 Süt haznesini doldurup, yerine takın	370
9.2 Köpük miktarının ayarlanması	370

9.3 Sütlü içeceklerin otomatik hazırlanması.....	370
9.4 Her kullanımdan sonra süt haznesinin temizliği	371
10. SICAK SU DAĞITIMI	371
11. PROGRAMLAMA VE SEÇİM	371
12. KULLANICI PROFİLİNİZİ HAFIZAYA ALIN ..	371
13. TEMİZLİK.....	372
13.1 Makinenin temizliği	372
13.2 Makinenin iç devresinin temizlenmesi	372
13.3 Atık kahve kabının temizlenmesi	372
13.4 Damlatma tepsisi ve tepsiz izgarasının temizlenmesi	372
13.5 Makinenin içinin temizlenmesi	372
13.6 Su haznesinin temizliği	372
13.7 Kahve dağıtıcısı ağızlarının temizliği.....	373
13.8 Çekilmiş kahve doldurma hunisinin temizliği..	373
13.9 Demliğin temizlenmesi	373
13.10 Süt haznesinin (D) temizlenmesi.....	373
13.11 Sıcak su ağızının temizlenmesi.....	374
13.12 Sıcak su dağıtıcısının temizlenmesi	374
14. KİREÇ ÇÖZME.....	374
15. SU SERTLİĞİNİN PROGRAMLANMASI.....	375
15.1 Su sertliğinin ölçülmesi.....	375
15.2 Su sertliği ayarı	375
16. YUMUŞATMA FİLTRESİ.....	376
16.1 Filtrenin takılması	376
16.2 Filtrenin değiştirilmesi	376
16.3 Filtrenin çıkartılması	376
17. TEKNİK ÖZELLİKLER	377
17.1 Enerji tasarrufuyla ilgili tavsiyeler	377
18. EKRANDA GÖRÜNTÜLENEN MESAJLAR	377
19. SORUNLARIN GİDERİLMESİ	381

Cihazı kullanmadan önce güvenlikle ilgili uyarılar kitapçığını daima okuyun.

1. GİRİŞ

Bu otomatik kahve ve cappuccino makinesini seçtiğiniz için teşekkür ederiz.

Yeni cihazınız ile iyi eğlenceler dileriz. Bu kullanım talimatlarını okumak için birkaç dakikanızı ayırın. Bu şekilde, tehlikelere maruz kalınmasını veya makinenin bozulmasını engelleyebilirsiniz.

1.1 Parantez içindeki harfler

Parantez içindeki harfler, Cihazın tanımında verilen açıklamalara (s. 2-3) karşılık gelir.

1.2 Sorunlar ve çözümleri

Sorun olması halinde, öncelikle "18. Ekranda görüntülenen mesajlar" ve "19. Sorunların giderilmesi" bölümlerinde verilen uyarılara uygun hareket ederek bu sorunları gidermeye çalışın. Bunların yetersiz kalması halinde veya daha fazla açıklama için ekli "Müşteri hizmetleri" belgesinde belirtilen numarayı arayarak müşteri hizmetlerine danışmanız tavsiye edilir.

Eğer bulunduğunuz ülke belgede listelenmiyorsa, garanti belgesinde belirtilen numarayı arayın. Onarım işlemleri için yalnızca De'Longhi Teknik Servisi'ne başvurun. Adresleri, makine ile birlikte verilen garanti belgesinde bulabilirsiniz.

2. TANIMLAMA

2.1 Cihazın tanımlaması

(sayfa 3 - A)







- A1. Kahve çekirdeği haznesi
- A2. Kahve çekirdeği haznesinin kapağı
- A3. Huni ve ölçek yuvasının kapağı
- A4. Çekilmiş kahve koyma hunisi (Çıkarılabilir)
- A5. Ölçek yuvası
- A6. Fincan yerleştirme rafı (Enerji tasarrufu mod devre dışı olduğunda fincan ısıtıcı)
- A7. AÇIK/HAZIRDA BEKLEME tuşu
- A8. Çekim derecesi ayar düğmesi
- A9. Ana şalter (makinenin arkasında)
- A10. Elektrik kablosu
- A11. Su haznesi kapağı
- A12. Su haznesi
- A13. Su yumuşatma filtresi yuvası
- A14. Servis kapağı (atık kahve kabı ve demliğe erişim sağlar)
- A15. Sıcak su ağız
- A16. Demlik (kapak açıkken erişilebilir)
- A17. Kahve dağıtıcı (yüksekliği ayarlanabilir)
- A18. Kahve taşıma sistemi (kapağın içinde)
- A19. Fincan yerleştirme tepsisi
- A20. Damlatma tepsisinde su seviyesi yüzey göstergesi

- A21. Hazne ızgarası
- A22. Damlatma tepsisi
- A23. Atık kahve kabı

2.2 Ana sayfanın (ana ekranın) açıklaması (sayfa 2 - B)

- B1. Kireç çözme isteği alarmı
- B2. Süt haznesi temizleme isteği alarmı
- B3. Filtre değiştirme isteği alarmı
- B4. Enerji tasarrufu etkin simgesi
- B5. Seçilen tat
- B6. Doğrudan seçilen içecek
- B7. Kaydırma oku
- B8. Seçilen uzunluk

2.3 Kumanda panelinin (dokunmatik ekran) açıklaması (s. 2 - C)

- C1.  : İçecek uzunluk seçimi
- C2.  : Profil seçimi
- C3.  : Seçilen fonksiyondan çıkmak ve ana menüye dönmek için basın
- C4.  : İçecek tadı seçimi
- C5.  : İçecek kişiselleştirme menüsü. Bkz. Bölüm "11. İçecekleri kişiselleştirin".
- C6.  : cihaz ayarları menüsü

Önemli Not:

Simgeleri etkinleştirmek için hafifçe dokunmanız yeterlidir.

2.4 Aksesuarların açıklamaları

(s. 2 - D)

- D1. "Total Hardness Test" su sertliği ölçme şeridi
- D2. Çekilmiş kahve dozaj ölçgeği
- D3. Kireç çözücü
- D4. Su yumuşatma filtresi (varsa)
- D5. Temizlik fırçası
- D6. Sürahi

2.5 Süt haznesinin açıklaması

(s. 2 - E)

- E1. Süt köpürtme donanımına sahip kapak
- E2. Köpük ayarlama ve CLEAN fonksiyonu düğmesi
- E3. Köpürtülmüş süt dağıtım borusu
- E4. Kapak ayırma düğmeleri
- E5. Süt daldırma borusu
- E6. Süt haznesi
- E7. Süt daldırma borusu konektörü (kapağın altında)

2.6 Sıcak su dağıtıcısının açıklaması

(s. 2 - F)



- F1. Ayırma düğmesi
- F2. Dağıtıcı

- F3. Sıcak su ağız
- F4. Çıkarılabilen kapak

3. CİHAZIN İLK DEFA ÇALIŞTIRILMASI

Önemli Not:





- İlk kullanımda su veya sütle temas edecek çıkarılabilen aksesuarların tümünü sıcak suyla durulayın.
- İlk kullanımda su devresi boş olduğundan makine çok gürültü çıkarabilir: devre doldukça bu gürültü azalacaktır.
- Makine, fabrikada kahve kullanılarak test edilmiştir bu sebepten, değirmen içinde bir miktar kahve kalıntısı bulunması tamamen normaldir. Ancak makinenin yeni olduğu garantisi edilir.

1. Cihazı elektrik şebekesine bağlayın (Şek. 1) ve cihazın arkasında bulunan ana şalterin (A9) I konumunda olduğundan emin olun (Şek. 2).
2. "DİLİ SEÇİN": Ekranda istediğiniz dil görüntülenene kadar  veya  kaydırma okuna (B7) basın: Ardından o dile karşılık gelen bayrağa basın.

Cihazın ekranı üzerinde gösterilen talimatları izleyerek ilerleyin:

3. Su haznesini (A12) (Şek. 3) çıkarın, MAX çizgisine (haznenin üzerinde basılıdır) kadar taze suyla doldurup (Şek. 4), ardından hazneyi yerine takın (Şek. 5).
4. Sıcak su dağıtıcısının (F) ağızını (A15) (Şek. 6) üzerine takılmış olduğundan emin olup, altına en az 600 ml kapasiteli bir kap yerleştirin (Şek. 7).
5. Onaylamak için  öğesine basın: Cihaz dağıtıcıdan (Şek. 8) su dağıtımı yapar, ardından otomatik olarak kapanır.

Ardından aşağıdaki gibi süt devresinde durulama yapın:

6.  tuşuna (A7) basarak makineyi yeniden açın (Şek. 9): Cihaz durdurulamayan bir ön ısıtma ve durulama çevrimini otomatik olarak yapar.
7. Süt haznesini (E6) MAX seviyesine kadar suyla doldurun.
8. Süt haznesinin kapağını (E1) takın.
9. Varsa, sıcak su dağıtıcısı çıkarmak için ayırma düğmesine (F1) basın (Şek. 18).
10. Hazneyi sonuna kadar iterek ağıza (Şek. 19) takın: makine bir sesli uyarı verir (etkinse).
11. Köpük ayarlama düğmesini (E1)  (köpük yok) konumuna getirin.
12. Süt dağıtım borusunun (E3) altına 600 ml kapasiteli bir kap yerleştirin.
13. Art arda üç "Sıcak süt" dağıtım işlemi yapın:
 - "Sıcak süt" içeceği görüntülenene kadar  veya  seçim oklarına (B7) basın ve bu içeceği doğru- dan ekranda seçin.

Önemli Not:

Her dağıtımın sonunda süt haznesini temizleme isteğini iptal etmek için  öğesine (C3) basın.

14. Süt haznesini çıkarın.
Artık kahve makinesi normal kullanıma hazırdır.

Önemli Not:

- İlk kullanımda, makinenin tatmin edici bir sonuç vermeye başlamasından önce 4 - 5 espresso yapmak gereklidir.
- Makineden daha yüksek performans elde etmek için su yumuşatma filtresinin (D4) "16. Yumuşatma filtresi" bölümündeki talimatlara uygun şekilde takılması tavsiye edilir. Sahip olduğunuz makinede filtre düzeneği yoksa, bunu De'Longhi Yetkili Teknik Servisleri'nden isteyebilirsiniz.

4. CİHAZ AÇILMASI

Önemli Not:

Cihazı çalıştırmadan evvel, cihazın arkasında yer alan ana şalterin (A9) basılı olduğundan emin olun (Şek. 2).

Cihaz her açıldığında, durdurulamayacağınız bir ön ısıtma ve çalkalama işlemini otomatik olarak uygular. Cihaz, yalnızca bu evre tamamlandıktan sonra hazır konuma geçer.

Yanma tehlikesi!

Durulama sırasında kahve dağıtıcısı ağızlarından (A17) dışarı bir miktar sıcak su çıkar ve bu su alttaki damla toplama haznesinde (A22) toplanır. Su sıçramaları ile temas etmemeye dikkat edin.

- Cihazı açmak için  (A7) tuşuna basın (Şek. 9).
- Isıtma tamamlandıktan sonra cihaz otomatik olarak durulama yapar; böylece kazanı ısıtmanın yanı sıra cihaz sıcak suyu iç kanallarda dolaştırarak bunların da ısıtılmasını sağlar.

Ana ekran görüntülendiğinde cihaz kullanılmaya hazırdır.

5. CİHAZIN KAPATILMASI

Kahve hazırlama işlemi yapıldıysa, cihaz her kapatılışında otomatik bir durulama gerçekleştirir.

1. Cihazı kapatmak için  tuşuna (A7) basın (Şek. 9).
2. Bu özellik varsa, cihaz durulamayı yapar, ardından kapanır (hazırda bekleme).

Önemli Not:

Cihazın uzun süreli olarak kullanılmayacak olması durumunda, cihazın elektrik şebekesi ile bağlantısını kesin:



1. Cihazı önce  (A7) (Şek. 9) tuşuna basarak kapatın.
2. Cihazın arkasında bulunan ana şalterin (A9) (Şek. 2) **O** konumuna basın.

Dikkat!

Cihaz açırken asla ana şaltere basmayın.

6. MENÜ AYARLARI

6.1 Menüye erişim

1. Menüye girmek için " tuşuna (C6) basın.
2. İsteddiğiniz öge görüntülenene kadar  veya  kaydırma okuna (B7) basarak menü öğelerinde kaydırma yapın.
3. Seçmek istediğiniz menü öğesine basın.

6.2 Menüden çıkma

İsteddiğiniz ayarları yaptıktan sonra, ana sayfaya dönene kadar  tuşuna (C3) basın.

6.3 Durulama

Bu fonksiyonla, makinenin dahili devresini temizleyecek ve ısıtacak şekilde kahve dağıtıcısından (A17) ve sıcak su dağıtıcısından (F) sıcak su çıkması sağlanabilir.

1. Kahve dağıtıcısı ile sıcak su dağıtıcısının altına kapasitesi en az 100 ml olan bir kap yerleştirin (Şek. 8).
2. "DURULAMA" ögesi seçildiğinde, birkaç saniye sonra önce kahve dağıtıcısından, ardından da sıcak su dağıtıcısından (takılmışsa) makinenin iç devresini temizleyip ısıtan sıcak su çıkar (Şek. 7).
3. Durulama işlemini durdurmak için  tuşuna basın veya otomatik olarak durmasını bekleyin.

Önemli Not!

- 3-4 günden uzun süre kullanmadıktan sonra makineyi açtığınızda yeniden kullanmaya başlamadan önce 2/3 durulama işlemi yapmanız şiddetle tavsiye edilir.
- Bu fonksiyonu uyguladıktan sonra atık kahve kabında (A23) su kalması normaldir.

6.4 Kireç çözme

Kireç çözmeyle ilgili talimatlar için, "14. Kireç çözme" bölümüne başvurun.







6.5 Su filtresi

Filtrenin (D4) takılmasıyla ilgili talimatlar için, "16. Yumuşatma filtresi" bölümüne başvurun.

6.6 İçecek değerleri

Bu bölümde her bir profil için kişiselleştirilmiş ayarları yapma ve gerektiğinde içecekleri tek tek fabrika değerlerine döndürme işlemlerini yapabilirsiniz.

1. Ayarlar menüsüne girdiğinizde "İÇECEK DEĞERL." ögesine basın: Ekranda ilk içecek değerlerinden oluşan panel görüntülenir.
2. Değerler dikey çubuklarda görüntülenir: Fabrika değeri  simgesiyle gösterilirken, geçerli ayarlı değer dikey çubuğun dolu olan kısmıyla vurgulanır.

3. Ayarlar menüsüne dönmek için  ögesine (C3) basın. İçeceklerde kaydırma yapmak ve içecekleri görüntülemek için,  veya  kaydırma okuna (B7) basın.
4. Ekranda görüntülenen içeceği fabrika ayarlarına döndürmek için, (Reset ) ögesine basın.
5. Sıfırlama işlemini onaylamak için,  (iptal etmek için ) ögesine basın.
6.  ögesine basın.

İçecek yeniden fabrika değerlerine göre programlanır. Diğer içeceklerle devam edin veya  ögesine 2 kez basarak ana sayfaya dönün.



Önemli Not!

Başka bir profilin içeceklerini değiştirmek için, ana sayfaya dönün, istediğiniz profili seçin ve bu prosedürü tekrarlayın.

6.7 Otomatik kapanma (hazırda bekleme)

Cihazın, 15 veya 30 dakika sonra veya 1, 2 veya 3 saat kullanılmadan durmasından sonra kapanmasının sağlanması için otomatik kapanma ayarının yapılması mümkündür.

Otomatik kapanma programını yapmak için aşağıdaki gibi ilerleyin:



1. "OTOM. KAPANMA" ögesine basın.
2. Değerin seçim okları olan  (arttırma) veya  (azaltma) öğelerine basarak istediğiniz zaman aralığını seçin.
3. Onaylamak için  ögesine basın.

Bu şekilde otomatik kapanma programlanmış olur.

6.8 Enerji tasarrufu

Bu işlev aracılığıyla enerji tasarrufu modunu devreye sokmak veya devreden çıkartmak mümkündür. Bu fonksiyon devrede olduğunda, Avrupa standartlarına uygun şekilde en düşük enerji tüketimi garanti edilir.

"Enerji tasarrufu" modunu devre dışı bırakmak veya etkin kılmak için aşağıdaki gibi ilerleyin:

1. Fonksiyonu devre dışı bırakmak () veya etkinleştirmek () için "ENERJİ TASARRUFU" ögesine basın.

Ana sayfada üst çubukta fonksiyonun etkinleştirildiğini göstermek için ilgili simge (B4) görüntülenir.

Önemli Not:

Enerji tasarrufu etkin olduğunda dağıtım için birkaç saniye beklenmesi gerekebilir.

6.9 Kahve sıcaklığı

Kahve yapacağınız suyun sıcaklığını değiştirmek isterseniz, aşağıdaki gibi ilerleyin:

1. "KAHVE SICAKLIĞI" ögesine basın: Ekranda seçilebilen değerler görüntülenir (geçerli değerini altı çizilir).

2. Ayarlamak istediğiniz değere basın (DÜŞÜK, ORTA, YÜKS).

Önemli Not:



Sıcaklık değişimi uzun içeceklerde daha etkilidir.

6.10 Su sertliği

Su sertliğinin ayarlanmasıyla ilgili talimatlar için "15. Su sertliğinin programlanması" bölümüne bakın.



6.11 Dil ayarı

Ekranda görüntülenen dili değiştirmek istiyorsanız, aşağıdaki gibi ilerleyin:

1. "DİL AYARI" ögesine basın.
2. Seçmek istediğiniz dille ilgili bayrağa basın (mevcut dillerin tümünü görüntülemek için  veya  kaydırma okuna basın).

6.12 Sesli uyarı



Bu işlev ile makinenin, simgelerine her basıldığında ve her aksesuar takma/çıkarma sırasında çıkardığı sesli uyarı etkinleştirilir veya devre dışı bırakılır. Sesli uyarıyı etkinleştirmek veya devre dışı bırakmak için aşağıdaki gibi ilerleyin:

1. Fonksiyonu devre dışı bırakmak () veya etkinleştirmek () için "SESLİ UYARI" ögesine basın.

6.13 Fabrika değerleri



Bu fonksiyonla menüdeki tüm ayarlar ve tüm profillerin tüm profiller için tüm miktar programları sıfırlanarak fabrika değerlerine döndürülür (yalnızca ayarlandığı gibi kalan dil buna dahil değildir).

Fabrika değerlerine dönmek için, aşağıdaki gibi ilerleyin:

1. "FABRİKA DEĞERLERİ" ögesine basın: Fabrika değerlerine dönmek için  (veya işlemi iptal etmek için ) ögesine basın.
2. ONAYLAMAK için  ögesine basın.

6.14 İstatistikler

Bu işlev ile makinenin istatistiksel verileri görüntülenir. Görüntülemek için aşağıdaki gibi uygulayın:

1. "İSTATİSTİK" ögesine basın ve  veya  kaydırma okuyla (B7) öğelerde kaydırma yaparak istatistik bilgilerinin tümünü kontrol edin.

















6.15 Profili kişiselleştir

Geçerli profilinizin simgesini kişiselleştirmek için aşağıdaki gibi ilerleyin:

1. "PROFİLİ KİŞİSELLEŞTİR" ögesine basın.
2. İsteddiğiniz simgeye basın: Ana sayfada üstteki bant simge renginde görüntülenir.

6.16 Devre boşaltma

İşlemi seçmek için, aşağıdaki gibi ilerleyin:

1. Menüye girmek için  ögesine (C6) basın.
 2. "Bakım" ögesi görüntülenene kadar  veya  kaydırma okuna (B7) basın.
 3.  ögesine basın.
 4. İstenilen öge görüntülenene kadar  veya  kaydırma okuna basın.
 5. Seçmek için  ögesine basın.
 6. Onaylamak için  tuşuna veya önceki ekrana dönmek için  tuşuna basın.
- Rehberli prosedürü izleyin::
7. Atık kahve kabını (A23), çıkarıp boşaltın.  ögesine basın.
 8. Damlatma tepsisini (A22) boşaltın ve atık kahve kabı ve ızgarayla (A21), birlikte geri yerine takın.  ögesine basın.
 9. Kahve dağıtıcısının (A17) ve sıcak su dağıtıcısının (F) altına bir kap yerleştirin.  ögesine basın.
 10. Cihaz kahve dağıtıcısından bir durulama yapar.
 11. Hazneyi (A12) çıkarın, tamamen boşaltıp, ardından  ögesine basın.
 12. (Filtre takılmışsa) Filtreyi (D4) haznedan çıkarıp, ardından  ögesine basın.
 13. Hazneyi geri yerleştirin, ardından  ögesine basın.
 14. Makinenin boşaltma işlemine geçmesini bekleyin (Dikkat: Dağıtıcılardan sıcak su çıkar!). Devre boşaldıkça cihazın çıkardığı gürültü artabilir: bu, makinenin normal çalışma durumudur.
 15. Damlatma tepsisini çıkarın, boşaltın ve geri yerine takıp, ardından  ögesine basın.
 16. Bu işlemler tamamlandıktan sonra  ögesine basın. Cihaz kapanma işlemi yapar.





Önemli Not:

Makinenin bir sonraki açılışında devrenin doldurulması istenir: "3. Cihazın ilk defa çalıştırılması" paragrafındaki talimatları 3. maddeden 5. maddeye kadar izleyin.

7. KAHVE HAZIRLANMASI

7.1 Kahve tadının geçici olarak değiştirilmesi

Otomatik tariflerin kahve tadını geçici olarak kişiselleştirmek için  (C4) ögesine basın:

my 	Kişisel (programlanmışsa) / Standart
	ÇOK AÇIK
	AÇIK
	ORTA

	KOYU
	ÇOK KOYU
	(bkz. "7.4 Çekilmiş kahve kullanılarak kahve hazırlama")

Önemli Not:

- Tat değişikliği hafızaya alınmaz ve bir sonraki otomatik dağıtımda cihaz önceden tanımlı değeri seçer (my☑).
- Dağıtım işlemi geçici tat kişiselleştirmesinden birkaç saniye sonra yapılmazsa, son ayar önceden tanımlı değere döner (my☑).

7.2 Kahve miktarının seçilmesi

(E6) tuşuna basın:

my	Kişisel (programlanmışsa) / Standart
	KÜÇÜK BOY
	ORTA BOY
	BÜYÜK BOY
	EN BÜYÜK BOY

Dağıtım yaptıktan sonra miktar ayarı my değerine döner.

7.3 Çekirdek kahve kullanarak kahve hazırlanması

Dikkat!

Kavulmamış, karamelize ve şekerli kahve çekirdekleri kullanmayın; bunlar kahve değirmeni üzerine yapışıp kullanılmaz hale getirebilirler.

- Kahve çekirdeklerini özel hazneye (A3) (Şek. 12) koyun.
- Kahve dağıtıcısının (A9) altına bir fincan yerleştirin (Şek. 13).
- Kahve dağıtıcısını aşağı çekerek fincanlara yaklaştırmın: böylece daha iyi köpük elde edebilirsiniz (Şek. 14).
- İsteddiğiniz kahveyi seçin:
 - ESPRESSO
 - LONG
 - KAHVE
 - DOPPIO+
 - 2X ESPRESSO
- Hazırlama işlemi başlar ve seçilen içeceğin görüntüsü ile işlem ilerledikçe boyut değiştiren bir çubuk ekranda görüntülenir.

Önemli Not:

- 1 Espresso hazırlarken öğesine basarak aynı anda "2 fincan ESPRESSO hazırlayabilirsiniz (görsel hazırlama başlangıcında birkaç saniye boyunca görüntülenir halde kalır).
- Makine kahve yaparken dilediğiniz zaman öğesine basarak durdurabilirsiniz.

Hazırlama işlemi bittiğinde, cihaz yeni bir kullanım için hazırdir.

Önemli not!

- Kullanım sırasında ekranda bazı mesajlar görüntülenir (HAZNEYİ DOLDURUN, ATIK KABINI BOŞALTIN, vb.); bunların anlamları "18. Ekranda görüntülenen mesajlar" bölümünde verilmektedir.
- Daha sıcak bir kahve elde etmek için "7.6 Daha sıcak bir kahve için tavsiyeler" paragrafına başvurun.
- Kahve dışarı damla damla veya az miktarda kremayla düşük hacimli olarak veya çok soğuk çıkıyorsa, "7.5 Kahve değirmeninin ayarlanması" paragrafında ve "19. Sorunların giderilmesi" bölümünde verilen tavsiyeleri okuyun.
- Herhangi bir kahvenin hazırlanma şekli özelleştirilebilir (bkz. Bölüm "6.6 İçecek değerleri " ve "11. Programlama ve seçim").

Önemli Not:

- Makine kahve yaparken, "STOP" veya öğesine (C3) basarak dağıtım işlemini dilediğiniz zaman durdurabilirsiniz.
- Dağıtım tamamlandığında fincandaki kahve miktarını arttırmak istiyorsanız, (3 saniye içinde) öğesine basmanız yeterlidir. İsteddiğiniz miktara ulaştığınızda öğesine basarak durdurun.

Hazırlama işlemi bittiğinde, cihaz yeni bir kullanım için hazırdir.



Önemli Not:

- Kullanım sırasında ekranda bazı mesajlar görüntülenir (Hazneyi doldurun, Atık kabını boşaltın, vb.); bunların anlamları "19. Sorunların giderilmesi" bölümünde verilmektedir.
- Daha sıcak bir kahve elde etmek için "7.6 Daha sıcak bir kahve için tavsiyeler" paragrafına başvurun.
- Kahvenin damlalar halinde, az köpüklü sulu veya soğuk şekilde çıkması durumunda "19. Sorunların giderilmesi" bölümünde yer alan tavsiyelere bakın.
- İçecekleri kendi damak tadınıza göre kişiselleştirmek için "11. Programlama ve seçim" bölümüne başvurun.



7.4 Çekilmiş kahve kullanarak kahve hazırlama

Dikkat!

- Makinenin içine dağılıp kirlenmesini önlemek için, kapalı makineye kesinlikle çekilmiş kahve koymayın. Bu durumda makine hasar görebilir.
- Kesinlikle 1 silme ölçekten (D2) fazla koymayın, aksi halde makinenin içi kirlenebilir veya huni (A4) tıkanabilir.

- Çekilmiş kahve kullanıyorsanız, her seferinde yalnızca bir fincan kahve hazırlayabilirsiniz.
1. Ekranda “☞” görüntülenene kadar  tuşuna (C4) üst üste basın.
 2. İsteddiğiniz kahveyi seçin:
 - ESPRESSO
 - LONG
 - KAHVE
 3. Çekilmiş kahve hunisinin kapağını (A3) açın ve tıkalı olmadığından emin olduktan sonra, bir silme ölçek çekilmiş kahve koyun.
 4. Kahve dağıtıcısını (A17) (Şek. 12) altına bir fincan yerleştirin.
 5.  öğesine (veya işlemi iptal etmek için  öğesine) basın.
 6. Hazırlama işlemi başlar ve seçilen içecek ile işlem ilerledikçe boyut değiştiren bir çubuk ekranda görüntülenir.

Önemli Not:

Dağıtım tamamlandığında fincandaki kahve miktarını arttırmak istiyorsanız, (3 saniye içinde)  öğesine basmanız yeterlidir. İsteddiğiniz miktara ulaştığınızda  öğesine basarak durdurun.

Dikkat! LONG kahve hazırlarken:

Hazırlama işleminin yarısında makine yeni bir ölçek çekilmiş kahve koymanızı ister: Devam edin ve  öğesine basın.

Önemli Not:

- “Enerji Tasarrufu” modunun etkin olması halinde, ilk kahvenin hazırlanması birkaç saniye sürebilir.
- Kullanım sırasında ekranda bazı mesajlar görüntülenir (Hazneyi doldurun, Atık kabını boşaltın, vb.); bunların anlamları “19. Sorunların giderilmesi” bölümünde verilmektedir.
- Daha sıcak bir kahve elde etmek için “7.6 Daha sıcak bir kahve için tavsiyeler” paragrafına başvurun.
- Kahvenin damlalar halinde, az köpüklü sulu veya soğuk şekilde çıkması durumunda “19. Sorunların giderilmesi” bölümünde yer alan tavsiyelere bakın.

7.5 Kahve değirmeninin ayarlanması

Fabrikada doğru kahve dağıtımına göre önceden ayarlanmış olduğundan kahve değirmeninin en azından ilk başta ayarlanması gerekmez.

Bununla beraber ilk kahveler yapıldıktan sonra, çıkan kahve sulu ve az köpüklü veya çok yavaş geliyorsa (damla damla), çekim derecesinin ayar düğmesi (A8) (Şek. 13) ile bir düzeltme yapılması gerekir.

Önemli Not:

Ayar düğmesi yalnızca kahve içeceklerinin hazırlama aşamasının başlangıcında kahve değirmeni çalışırken çevrilmelidir.

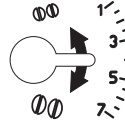



Eğer kahve çok yavaş çıkıyor veya hiç çıkmıyor ise, 7 sayısına doğru bir kademe çevirin.

Daha tok ve güzel köpüklü kahve elde etmek için 1 sayısına doğru saat yönünü tersinde bir kademe çevirin (her seferinde en fazla bir kademe çevirin, aksi halde kahve damla damla gelebilir).

Bu düzeltmenin etkisi, yalnızca en az 2 sonraki kahve dağıtımından sonra görülür. Bu ayar sonunda istediğiniz sonucu elde edemezseniz, aynı ayar işlemi bir kademe daha döndürerek tekrarlayın.



7.6 Daha sıcak bir kahve için tavsiyeler

Daha sıcak bir kahve elde etmek için aşağıdakilerin yapılması tavsiye edilir:

- Ayarlar menüsünde “Durulama” işlevini seçerek durulama yapın (“6.3 Durulama”  paragrafına bakın).
- Sıcak su işlevini kullanarak fincanları sıcak su ile ısıtın (“10. Sıcak su dağıtım” bölümüne bakın).
- “Ayarlar” menüsünde kahve sıcaklığını arttırın (“6.9 Kahve sıcaklığı”  paragrafına bakın). Sıcaklık değişimi uzun içeceklerde daha etkilidir.

8. KAHVE SÜRAHİSİ

Espresso kahve bazlı bu içecek, birisiyle birlikte paylaşmak için ideal olan, ince bir krema tabakasına sahip, hafif ve dengeli bir tariftir.

1. “KAHVE SÜRAHİSİ” görüntülenene kadar  veya  kaydırma okuna (B7) basın.
2. “KAHVE SÜRAHİSİ” öğesine basın.
3. Her bir fincan için istediğiniz yoğunluğu ve dağıtımını yapılması istenen sayıyı seçin: Ardından onaylamak için  öğesine basın.

Tek fincan için yoğunluk	Fincan olarak miktar*	Dağıtım sayısı
Çok açık	Çok büyük fincan (≈ 250 ml)	1 ila 3 arası
Açık	Büyük fincan (≈ 190 ml)	1 ila 4 arası
Orta	Orta fincan (≈ 150 ml)	1 ila 5 arası
Koyu	Küçük fincan (≈ 125 ml)	1 ila 6 arası

* Belirtilen miktarlar yaklaşık değerlerdir ve kahve tipine göre farklılık gösterebilir.

4. Su haznesini (A12) ve kahve çekirdeği haznesini (A1) doldurun (Şek. 15): Su ve kahve miktarının hazırlık işlemi için yeterli olduğundan emin olduğunuzda  ögesine basın.
5. Sürahiye (D6) kahve dağıtıcısının (A17) altına yerleştirin (Şek. 16).
6. Birkaç saniye sonra cihaz hazırlık işlemine otomatik olarak başlar. Ekranda seçilen içecek ile hazırlık işlemi ilerledikçe dolan bir ilerleme çubuğu görüntülenir.

Hazırlama işlemi bittiğinde, cihaz yeni bir kullanım için hazırdır.

Önemli Not:

-  (C3): Hazırlama işlemi tamamen kesmek ve kullanıma hazır hale geri dönmek istiyorsanız basın.

GÜVENLİKLE İLGİLİ UYARILAR:

Kahve sürahisini hazırladıktan sonra, başka bir içecek hazırlamadan önce makineyi 5 dakika soğumaya bırakın. Aşırı ısınma riski!

9. SÜTLÜ İÇECEKLERİN HAZIRLANMASI

Önemli Not:

Az köpüklü veya büyük baloncuklu bir süt elde etmeyi önlemek için süt kapağını (E1) ve sıcak su ağızını (A15) "9.4 Her kullanımdan sonra süt haznesinin temizliği", "13.10 Süt haznesinin (D) temizlenmesi" ve "13.11 Sıcak su ağızının temizlenmesi" paragraflarında açıklandığı gibi daima temizleyin.

9.1 Süt haznesini doldurup, yerine takın

1. Ayırma düğmelerine (E4) basın ve süt haznesinin kapağını (E1) kaldırın (Şek. 17).
2. Süt haznesini (E6) yeterli miktarda süt ile üzerindeki MAX seviyesini aşmadan doldurun (Şek. 18).
3. Süt daldırma borusunun (E5) süt haznesinin dibinde bulunan yuvasına iyice yerleştirildiğinden (Şek. 19) ve sonuna kadar geçirildiğinden emin olun.
4. Süt haznesinin kapağını takın.
5. Varsa, sıcak su dağıtıcısı (F) çıkarmak için ayırma düğmesine (F1) basın (Şek. 10).
6. Hazneyi sonuna kadar iterek ağza (A15) (Şek. 11) takın: makine bir sesli uyarı verir (etkinse).
7. Kahve dağıtıcı (A17) ağızlarının altına ve köpürtülmüş süt dağıtım borusunun (E3) altına yeterince büyük bir fincan yerleştirin.
8. Aşağıda her bir işlev için belirtilen talimatları izleyin.

Önemli Not:

- Daha yoğun ve homojen bir köpük elde etmek için, buzdolabından çıkmış (yaklaşık 5° C) sıcaklıkta tam veya yarım yağlı süt kullanılması gerekir.

- Köpük kalitesi aşağıdakilere göre değişiklik gösterebilir:
 - Süt veya bitkisel içecek tipine.
 - Kullanılan markaya.
 - İçindekilere veya besin değerlerine.
- "Enerji tasarrufu" modunun etkin olması halinde, içecek dağıtımının başlaması birkaç saniye alabilir.

9.2 Köpük miktarının ayarlanması



Köpük ayar düğmesini (E2) çevirerek, sütlü içeceklerin hazırlanması için yapılacak olan süt köpüğü miktarı seçilir.

Ayar düğmesi konumu	Tanımlama	Ne için tavsiye edilir...
	Köpüksüz	SICAK SÜT (köpüksüz) / CAFFELATTE
	Az köpüklü	LATTE MACCHIATO / FLAT WHITE
	En yüksek köpük	CAPPUCCINO / CAPPUCCINO+ / CAPPUCCINO MIX / SICAK SÜT (köpüklü)

9.3 Sütlü içeceklerin otomatik hazırlanması

1. Daha önce gösterildiği gibi süt haznesini (E) doldurup, takın.
 2. İsteddiğiniz içeceği seçin:
 - CAPPUCCINO
 - LATTE MACCHIATO
 - MILK (sıcak süt)
 - CAPPUCCINO+
 - CAPPUCCINO MIX
 - CAFFELATTE
 - FLAT WHITE
 3. Makine ekranda köpük ayar düğmesinin (E2) orijinal tarifte belirtilen köpüğe göre çevrilmesini tavsiye eder: ardından süt haznesinin kapağında bulunan düğmeyi çevirin.
 4. Birkaç saniye sonra cihaz hazırlama işlemi otomatik olarak başlatır ve seçilen içeceğin görüntüsü ile işlem ilerledikçe boyut değiştiren bir çubuk ekranda görüntülenir.
- Hazırlama işlemi bittiğinde, cihaz yeni bir kullanım için hazırdır.

Önemli Not: Tüm sütlü hazırlıklar için genel talimatlar

-  (C3): Hazırlama işlemi tamamen durdurmak ve ana ekrana dönmek istiyorsanız, bu tuşa basın.
-  : Süt veya kahve dağıtımını kesmek ve içeceği tamamlamak için bir sonraki dağıtıma (varsa) geçmek için bu tuşa basın.
- Dağıtım tamamlanır tamamlanmaz fincandaki kahve miktarını arttırmak isterseniz, "EKSTRA" ögesine basın.
- Süt haznesini uzun süre buzdolabı dışında bırakmayın: süt ısındıkça (5°C ideal) köpük kalitesi düşer.



- İçecekler kişiselleştirilebilir ("11. Programlama ve seçim" bölümüne bakın).

9.4 Her kullanımdan sonra süt haznesinin temizliği

Süt fonksiyonlarını her kullandıktan sonra süt köpürtücü kapağının temizlenmesi gerekir:

1. Süt haznesini (D) makineye takılı bırakın (kabı boşaltmak gerekli değildir).
2. Süt köpüğü dağıtım borusu altına bir fincan veya başka bir kap yerleştirin.
3. Köpük ayar düğmesini (E2) "CLEAN" konumuna çevirin (Şek. 20): Ekranda işlem ilerledikçe ilerleyen bir çubuk ile "Temizleniyor" yazısı görüntülenir. Temizlik otomatik olarak durur.
4. Ayar düğmesini köpük seçeneklerinden birine getirin.
5. Süt haznesini çıkarın ve buhar ağzını (A15) daima bir sünger ile temizleyin (Şek. 21).

Önemli Not:

- Birden fazla sütlü içecek hazırlanmak istenirse son hazırlıktan sonra süt haznesini temizleyin. Sonraki hazırlama işlemlerine devam etmek için, CLEAN fonksiyonu mesajı görüntülendiğinde,  öğesine basın.
- Temizlik işlemi yapılmazsa, ekranda  simgesi görüntülenerek, süt haznesinin temizliğinin yapılması gerektiğini hatırlatır.
- Kaptaki süt buzdolabında saklanabilir.
- Bazı durumlarda, temizlik uygulaması için, makinenin ısınması beklenmelidir.

10. SICAK SU DAĞITIMI

1. Sıcak su dağıtıcısının (F) sıcak su ağzına (A15) doğru şekilde takıldığından emin olun.
2. Dağıtıcının altına bir kap yerleştirin (sıçramaları önlemek için mümkün olduğunca yakın).
3. "SICAK SU" öğesine basın; ekranda ilgili görsel ile hazırlama işlemi devam ettikçe ilerleyen bir çubuk görüntülenir.
4. Makine, sıcak su dağıtıttıktan sonra otomatik olarak dağıtımını durdurur. Sıcak su dağıtımını manuel olarak durdurmak için  öğesine basın.







Önemli Not!

- "Enerji tasarrufu" modunun etkin olması halinde, sıcak su birkaç saniye sonra çıkar.
- Sıcak su hazırlama şekli özelleştirilebilir (bkz. Bölüm "11. Programlama ve seçim").

11. PROGRAMLAMA VE SEÇİM

Tat (bu özelliğin bulunduğu içeceklerde) ve içeceğin uzunluğunu kişiselleştirebilirsiniz.

1.  öğesine (C5) basın.

2. İstenilen içecek görüntülenene kadar  veya  kaydırma okuna basın: İlgili aksesuarların takılı olmaları gerekir.
3. (Yalnızca kahve tabanlı içecek) "KAHVE TADINI SEÇİN": "- " veya "+" öğelerine basıp,  öğesine basarak istediğiniz tadı seçin.
4. "KAHVE MİKTARI" "KAYIT İÇİN STOP": Hazırlama işlemi başlar ve cihaz dikey çubukla gösterilen uzunluk kişiselleştirme ekranını görüntüler. Çubuğun yanındaki yıldız geçerli ayarlı uzunluğu bildirir.
5. Uzunluk programlanabilen asgari seviyeye ulaştığında, ekranda  öğesi görüntülenir.
6. Fincanda istediğiniz miktara ulaştığınızda,  öğesine basın.
7. "YENİ DEĞERLER" "KAYDEDİLSİN Mİ?": Kaydetmek için  (veya iptal etmek için ) öğesine basın.

Cihaz değerlerin kaydedilip kaydedilmediğini onaylar (önceki seçime göre):  öğesine basın.

Cihaz ana sayfaya döner.

Önemli Not:

- Programlanabilen minimum miktara ulaşıldığında ekranda "STOP" yazısı görüntülenir.
- "STOP": Süt veya kahve dağıtımını durdurmak ve içeceği tamamlamak amacıyla sonraki dağıtıma (varsa) geçmek için ilgili tuşa basın.
- Dağıtım tamamlanır tamamlanmaz, fincandaki kahve miktarını arttırmak istiyorsanız, "EKSTRA" - öğesine karşılık gelen tuşa basın.
- "ESC" tuşuna basarak programlamadan çıkabilirsiniz: Değerler kaydedilmez.

İçecek miktarları tablosu		
İçecek	Standart miktar	Programlanabilen miktar
ESPRESSO	40 ml	20-180 ml
LONG	160 ml	115-250 ml
KAHVE	180 ml	100-240 ml
DOPPIO+	120 ml	80-180 ml
SICAK SU	250 ml	20-420 ml

12. KULLANICI PROFİLİNİZİ HAFIZAYA ALIN

Bu cihazda, her biri farklı bir simgeyle eşleştirilmiş halde 3 farklı profil hafızaya alınabilir.

Her profile "MY" içeceklerin TAT ve UZUNLUK kişiselleştirmeleri (bkz. Bölüm "11. Programlama ve seçim") ve seçim sıklığına göre tüm içeceklerin görüntülediği sıralama hafızada saklanır.

Bir profili seçmek için  öğesine basın: Ardından istediğiniz profili seçin.

Önemli Not!

- “ KONUK” profili: bu profili seçtiğinizde fabrika ayarlarıyla içecek dağıtımı yapabilirsiniz.
- Profil simgesini kişiselleştirmek için "6.15 Profili kişiselleştir" paragrafına bakın.

13. TEMİZLİK

13.1 Makinenin temizliği

Makinenin aşağıdaki kısımları periyodik olarak temizlenmelidir:

- Makinenin iç devresi.
- Atık kahve kabı (A23).
- Damlatma tepsisi (A22) ve tepsi izgarası (A21).
- Su haznesi (A12).
- Kahve dağıtıcısının ağızları (A17).
- Çekilmiş kahve doldurmak için huni (A4).
- Servis kapağı (A16) açıldıktan sonra erişilen demlik (A14).
- Süt haznesi (E).
- Sıcak su ağızı (A15).
- Sıcak su dağıtıcı

Dikkat!

- Makinenin temizliği için çözücü maddeler ve toz deterjanlar veya alkol kullanmayın. Süper otomatik De'Longhi ile makinenin temizliği için kimyasal katkı maddeleri kullanmanız gerekmez.
- Tepsi izgarası (A21) ve süt haznesi (E) hariç cihazın hiç bir kısmı bulaşık makinesinde yıkanamaz.
- Metal ve plastik yüzeyleri çizebileceklerinden, kireç oluşumlarını ve kahve birikimlerini temizlemek için metal objeler kullanmayın.

13.2 Makinenin iç devresinin temizlenmesi

3/4 günden uzun süre cihazı kullanmadığınızda, yeniden kullanmaya başlamadan önce cihazı açmanız ve aşağıdaki dağıtımları yapmanız şiddetle tavsiye edilir:

- 2/3 durulama ("6.3 Durulama  paragrafına bakın).
- Birkaç saniye sıcak su ("10. Sıcak su dağıtımı" bölümü).

Önemli Not:

Bu temizliği uyguladıktan sonra atık kahve kabında (A23) su kalması normaldir.

13.3 Atık kahve kabının temizlenmesi

Ekranda atık kahve kabının (A23) dolu olduğu bildirilir. Atık kabı temizlenmediği sürece, makine kahve yapamaz. İlk yapılan hazırlama işleminin ardından 72 saat geçmişse, cihaz dolu olmasa bile kabın boşaltılmasını zorunlu tutar (72 saat hesabının düzgün yapılabilmesi için, makinenin ana şalter 0 konumuna getirilerek kesinlikle kapatılmaması gerekir). Temizliği gerçekleştirmek için (çalışan makinede):

- Ön taraftaki servis kapağını (A14) açın (Şek. 22), ardından damlatma tepsisini (A22) çıkarın (Şek. 23), boşaltın ve temizleyin.

- Atık kahve kabını boşaltın ve dibinde birikebilecek tüm artıkların temizlenmesine dikkat ederek özenle yıkayın: ürünle birlikte gelen fırçada bu işlem için uygun bir spatula mevcuttur.

Dikkat!

Damlatma tepsisi çıkarıldığında, tamamen dolu olmasa dahi atık kahve kabının daima temizlenmesi **zorunludur**. Eğer bu işlem yapılmazsa, sonraki kahve yapma işlemlerinde atık kahve kabı öngörülen süreden önce dolar ve makine tıkanır.

13.4 Damlatma tepsisi ve tepsi izgarasının temizlenmesi

Damlatma tepsisi (A22), içerdiği su seviyesini gösteren bir yüzey göstergesi (A20) (kırmızı renkli) içerir (Şek. 24). Bu göstergesi fincan yerleştirme tepsisinden (A19) çıkıntı yapmaya başlamadan önce haznenin boşaltılması ve temizlenmesi gerekir, aksi halde su kenarlardan taşır makineye, yerleştirme katına ve etrafındaki bölgeye zarar verebilir.

Damlatma tepsisini çıkarmak için:

1. Servis kapağını (A14) açın (Şek. 22).
2. Damlatma tepsisi ve atık kahve kabını (A23) çıkartın (Şek. 23).
3. Fincan yerleştirme tepsisini, tepsi izgarasını (A21) çıkarıp, ardından damlatma tepsisini ve atık kahve kabını boşaltıp, tüm bileşenleri yıkayın: tepsi izgarasını bulaşık makinesinde yıkayabilirsiniz.
4. Atık kahve kabı ve izgara ile birlikte damlatma tepsisini takın.
5. Servis kapağını kapatın.

13.5 Makinenin içinin temizlenmesi

Elektrik çarpma tehlikesi!

İç bölümlerin temizlik işleminden önce makinenin kapatılması ("5. Cihazın kapatılması" bölümüne bakın) ve elektrik şebekesinden ayrılması gerekir. Makineyi asla suya daldırmayın.

1. Makinenin içerisinde (damlatma tepsisi çıkartılarak erişilebilir - (A22)) herhangi bir kir kalmadığını periyodik olarak (yaklaşık ayda bir) kontrol edin. Gerekirse, kahve birikintilerini ürünle birlikte gelen fırça (D5) ve süngerle temizleyin.
2. Artıkları bir elektrik süpürgesi ile çekin (Şek. 25).

13.6 Su haznesinin temizliği

1. Su haznesini (A12) nemli ve biraz deterjanlı bir bez ile periyodik olarak (yaklaşık ayda bir kez) ve yumuşatma filtresi (D4) (varsa) değiştikçe temizleyin.
2. Filtreyi (D4) (varsa) çıkartın ve musluğun altında su ile temizleyin.
3. Filtreyi (varsa) yuvasına takın, hazneyi soğuk suyla doldurup, yuvasına oturtun.

4. Filtreyi yeniden etkinleştirmek için (yalnızca su yumuşatma filtresi olan modellerde) 100ml su dağıtımı yapın.

13.7 Kahve dağıtıcısı ağızlarının temizliği

1. Kahve dağıtıcısı ağızlarını (A17) bir sünger veya bez kullanarak periyodik olarak temizleyin (Şek. 26A).
2. Kahve dağıtıcısının deliklerinin tıkalı olmadığından emin olun. Gerekirse, kahve birikintilerini kürdanla temizleyin (Şek. 26B).

13.8 Çekilmiş kahve doldurma hunisinin temizliği

Periyodik olarak (yaklaşık ayda bir) çekilmiş kahve koyma hunisinin (A4) temizliğini yapın. Aşağıdaki gibi ilerleyin:

1. Kapağı (A3) açın.
2. Huniyi (Şek. 27) çıkarın ve ürünle birlikte gelen fırçayla (D5) temizleyin.
3. Gerekirse huniyi sıcak su ve bulaşık deterjanı kullanarak temizleyin.
4. Huniyi yuvasına geri takın.
5. Kapağı geri kapatın.

13.9 Demliğin temizlenmesi

Demlik ayda en az bir kez temizlenmelidir.

Dikkat!

Demlik makine çalışırken çıkartılamaz.

1. Makinenin doğru şekilde kapatıldığından emin olun (bkz. "5. Cihazın kapatılması").
2. Servis kapağını (A14) açın (Şek. 22).
3. Damlatma tepsisini (A22) ve atık kahve kabını (A23) çıkarın (Şek. 23).
4. Kırmızı renkli iki tespit kancasını aşağı doğru bastırın ve aynı anda demliği dışarı doğru çekin (Şek. 28).

Dikkat!

YALNIZCA SUYLA DURULAYIN

DETERJAN KULLANMAYIN - BULAŞIK MAKİNESİNE KOYMAYIN

Deterjan zarar verebileceğinden, demliği deterjan kullanmadan temizleyin.

5. Demliği yaklaşık 5 dakika suya batırın ve sonra musluk altında durulayın.
6. Temizliği yaptıktan sonra desteğin ve aşağıdaki pimin (Şek. 29) üzerine geçirerek demliği geri takın, ardından oturduğuna dair tık sesi duyana kadar PUSH yazısının üzerine bastırın (Şek. 30).

Önemli Not:

Demliği takmakta zorlanıyorsanız, alt ve üst kısımlarına aynı anda kuvvetli bir şekilde bastırarak (yerleştirmeden önce) doğru boyuta getirmeniz gerekir (Şek. 31).

7. Demlik takıldığında, iki kırmızı düğmenin dışarıya doğru atıklarından emin olun (Şek. 32).

8. Damlatma tepsisini atık kahve kabıyla birlikte geri takın.
9. Servis kapağını kapatın.

13.10 Süt haznesinin (D) temizlenmesi

Sütle içecek hazırladıktan sonra her defasında süt haznesini aşağıda açıklandığı gibi temizleyin:

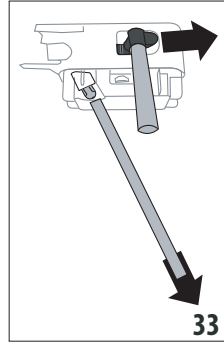

33

1. Ayırma düğmelerine (E4) basın ve kapağı (E1) kaldırarak çıkarın (Şek. 17).
2. Süt dağıtım borusu (E3) ve daldırma borusunu (E5) çıkarın (Şek. 33).
3. Daldırma borusu konektörünün deliğinin (E7) tıkalı olmadığından emin olun (Şek. 34).

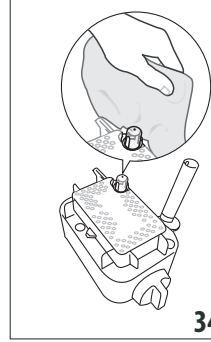

34

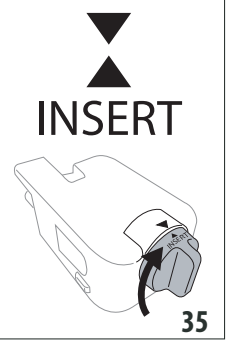

35

4. Köpük ayar düğmesini (E2) "INSERT" konumuna gelene kadar saat yönünde çevirin (Şek. 35) ve çıkarın.
5. Süt köpürtücünün tüm bileşenlerini sıcak su ve narin deterjanla iyice yıkayın. Tüm bileşenleri ile kabı bulaşık makinesinde yıkayabilirsiniz ancak bunları makinenin üst sepetine yerleştirmeniz gerekir.
6. Düğmenin altındaki oyukta ve kanalda (Şek. 36) süt artığı kalmasına dikkat edin: gerekirse bu kanalı kürdan yardımıyla kazıyın.

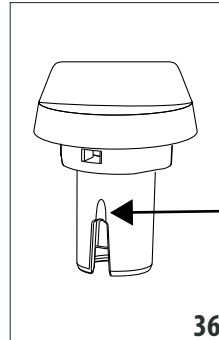

36

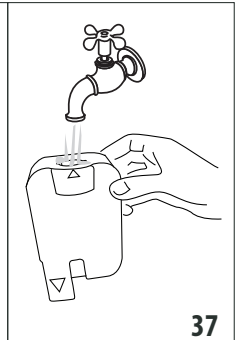

37

- Köpük ayar düğmesinin yuvasının içini ve makinenin süt köpürtücüsünün takıldığı deliği akan suyla durulayın (Şek. 37).
- Daldırma borusu ve dağıtım borusunun süt kalıntılarını ile tıkanmış olmadıklarını kontrol edin.
- Oku "INSERT" yazısıyla çakıştırarak dağıtım borusunu ve süt daldırma borusunu geri yerine takın.
- Kapağı süt haznesine geri takın.

13.11 Sıcak su ağzının temizlenmesi

Arada sırada, contalardaki muhtemel birikintileri gidererek ağız (A15) bir süngerle temizleyin (Şek. 21).

13.12 Sıcak su dağıtıcısının temizlenmesi

Tıkanmasını önlemek için sıcak su dağıtıcısını (F) arada sırada temizleyin.

- Sıcak su dağıtıcısının altına bir kap yerleştirin ve bir miktar su akıtın ("11. Programlama ve seçim" bölümüne bakın). Ardından **StopX** öğesine basarak sıcak su dağıtımını kesin.
- Sıcak su dağıtıcısının soğuması için birkaç dakika bekleyip, ardından ayırma düğmelerine (F1) basarak çıkarın (Şek. 10). Bir elinizle dağıtıcıyı sıkıca tutarken, diğer elinizle çıkarılabilen kapağı (F4) aşağı doğru çevirerek çıkarın (Şek. 38).

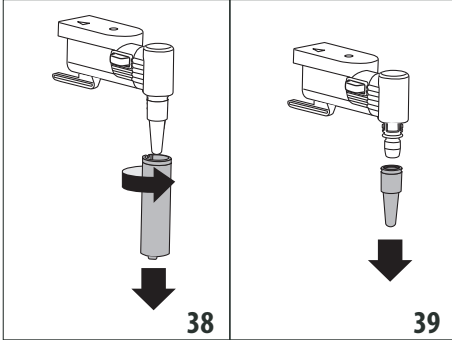

- Aynı zamanda ağız (F3) da aşağı doğru çekerek çıkarın (Şek. 39).
- Ağız deliklerinin tıkalı olmadığından emin olun. Gerekirse, bir kürdan yardımıyla temizleyin.
- Dağıtıcı elemanlarını bir sünger ve ılık su kullanarak iyice yıkayın.
- Ağızı takın ve çıkarılabilen kapağı yukarı doğru itere ve yerine oturana kadar saat yönünde çevirerek ağıza geri takın.

14. KİREÇ ÇÖZME

Dikkat!

- Kullanmadan önce kireç çözücünün etiketini ve ambalajında verilen kullanma talimatlarını okuyun.

- Yalnız De'Longhi kireç çözücü kullanılması tavsiye edilir. Uygun olmayan kireç çözücülerin kullanılması, düzenli şekilde yapılmayan kireç çözme işlemleri gibi, üreticinin garantisine altına girmeye kusurların doğmasına neden olabilir.
- Kireç çözücü narin yüzeylere zarar verebilir. Ürün kazara dökülecek olursa, derhal kurulayın.

Kireç çözme işlemini yapmak için	
Kireç çözücü	De'Longhi kireç çözücü
Kap	Tavsiye edilen kapasite: 2 l
Süre	~ 45 dak

Ekranda "KİREÇ ÇÖZME YAPILMALI" "BAŞLAT. İÇİN OK (~45dak)" yazısı görüntülediğinde makinede kireç çözme işlemi yapın: Kireç çözme işlemini hemen yapmak istiyorsanız, **OK** tuşuna basın ve 3. maddeden itibaren işlemleri izleyin.

Kireç çözme işlemini bir kez daha başlatmadan önce **↶** öğesine basın: Ekranda görüntülenen **⚙️** simgesi cihazda kireç çözme işleminin yapılması gerektiğini hatırlatır. (Bu mesaj her açılışta yeniden görüntülenir).

Kireç çözme menüsüne erişim sağlamak için:

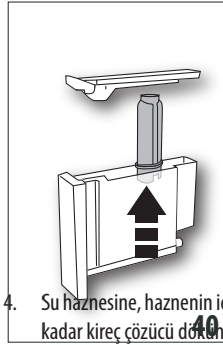

- Menüye girmek için "⚙️" tuşuna (C6) basın.
- "KİREÇ ÇÖZME" öğesine basın ve ekrandaki talimatları uygulayın.
- Su haznesini (A12) çıkarın, su filtresini (D4) (varsa) çıkarın (Şek. 40), su haznesini boşaltın. **Next >** öğesine basın.
- Su haznesine, haznenin iç tarafında A ile belirtilen seviyeye kadar kireç çözücü dökün (100 ml bir ambalaja denk gelir); ardından B seviyesine (Şek. 41) kadar (bir litre) su doldurup, hazneyi yerine takın. **Next >** öğesine basın.

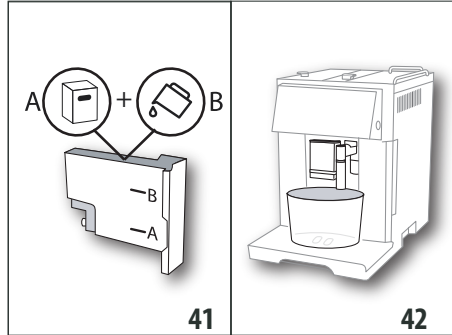

- Damlatma tepsisini (A22) ve atık kahve kabını (A23) çıkarın, boşaltın ve geri takın (Şek. 23). **Next >** öğesine basın.

6. Sıcak su dağıtıcısı (F) ile kahve dağıtıcısının (A17) altına kapasitesi en az 2 litre olan boş bir kap yerleştirin (Şek. 42).

Dikkat! Yanma tehlikesi

Sıcak su dağıtıcısından ve kahve dağıtıcısından asit içeren sıcak su çıkar. Bu nedenle bu çözeltiyle temas etmemeye dikkat edin.

7. Kireç çözücü solüsyonun konulduğunu onaylamak için OK öğesine basın. Kireç çözme programı başlatılır ve makinenin içindeki kireç artıklarını gidermek için aralıklarla bir dizi durulama işlemi otomatik şekilde yapılarak hem sıcak su dağıtıcısından, hem de kahve dağıtıcısından dışarı kireç çözücü solüsyon çıkar.

Yaklaşık 25 dakika sonra cihaz kireç çözme işlemini durdurur.

8. Cihaz artık taze suyla yeni bir durulama işlemi yapmaya hazırdır. Kireç çözücü çözeltisini toplamakta kullandığınız kabı boşaltın ve su haznesini çıkarıp boşaltın, musluğun altında çalkalayıp MAX seviyesine kadar soğuk su ile doldurun. Ardından su haznesini makineye yerleştirin.
9. Kireç çözücü çözeltiyi toplamak için kullanılan kabı kahve dağıtıcısının ve sıcak su dağıtıcısının (Şek. 42) altına yerleştirin ve OK öğesine basın.
10. Sıcak su önce kahve dağıtıcıdan, ardından da sıcak su dağıtıcıdan çıkar.
11. Haznedeki su bittiğinde, durulama suyunu toplamak için kullandığınız kabı boşaltın.

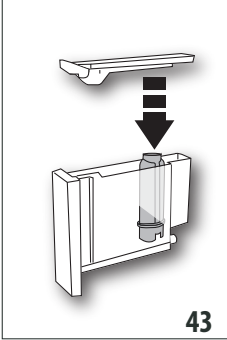

43

12. (Filtre takılmışsa) Next öğesine basın ve su haznesini çıkarın, daha önce çıkarılmışsa, su yumuşatma filtresini geri takın (Şek. 43).

13. Hazneyi durulayıp, MAX seviyesine kadar taze suyla doldurun (Şek. 3).

14. Su haznesini geri takın (Şek. 5).

15. Kireç çözücü çözeltiyi toplamak için kullanılan kabı boş olarak sıcak su dağıtıcısının (Şek. 9) altına yerleştirin ve OK öğesine basın.

16. Sıcak su/buhar dağıtıcısından dışarı sıcak su çıkar.

17. İkinci durulama tamamlandığında, damlatma tepsisini (A22) ve atık kahve kabını (A23) çıkarın, boşaltın ve geri takın (Şek. 22): Next öğesine basın.

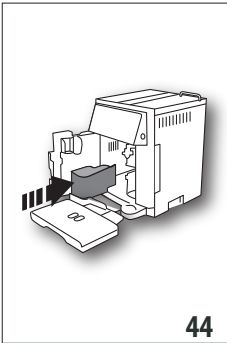

44

18. Durulama tamamlanır: OK öğesine basın.

19. Durulama suyunu toplamakta kullandığınız kabı boşaltın, su haznesini çıkarıp, MAX seviyesine kadar taze suyla doldurduktan sonra makineye geri takın.

Kireç çözme işlemi böylece tamamlanmıştır.

Önemli Not:

- Kireç çözme işlemi doğru şekilde sona ermezse (örneğin, elektrik kesilmesi nedeniyle), çevrimin yeniden başlatılması tavsiye edilir.
- Kireç çözme işlemi uygulandıktan sonra atık kahve kabında (A23) su kalması normaldir.
- Su haznesi MAX seviyesine kadar doldurulmadığında cihaz üçüncü bir durulama yapılmasını ister: bu işlem, cihazın iç tesisatında kireç çözücü çözelti kalmamasını garanti etmek içindir. Durulama işlemini başlatmadan önce damlatma tepsisini boşaltmayı unutmayın.
- Makine tarafından istenebilecek şekilde birbirine yakın iki kireç çözme işleminin normal olduğu kabul edilmelidir; bu durum makinede uygulanan kontrol sisteminin gelişmiş olmasından kaynaklanmaktadır.

15. SU SERTLİĞİNİN PROGRAMLANMASI

Kireç çözme isteği su sertliğine bağlı önceden belirlenmiş bir çalışma süresinden sonra görüntülenir.

Makine, fabrikada 4 sertlik derecesi üzerine ayarlanmıştır. İstenmesi halinde makinenin bölgesel farklılıklar gösteren kullanım suyunun gerçek sertliğine göre ayarlanabilir, böylece kireç çözme işlemi daha seyrek yapılabilir.

15.1 Su sertliğinin ölçülmesi

1. Bu kitapçık ekinde yer alan "TOTAL HARDNESS TEST" su sertliği ölçme şeridini (D1) ambalajından çıkartın.
2. Şeridi yaklaşık bir saniye bir bardak su içine daldırın.
3. Şeridi sudan çıkartın ve hafifçe silkeleyin. Yaklaşık bir dakika sonra 1, 2, 3 veya 4 kırmızı kutucuk oluşur, her kutucuk suyun sertlik derecesine göre 1 dereceye karşılık gelir.

Su sertliği ölçme şeridi	Su sertliği
	1. seviye = Yumuşak su
	2. = Düşük sertlikte su
	3 = Sert su
	4. = Seviye çok sert su

15.2 Su sertliği ayarı

1. "6.1 Menüye erişim" paragrafında gösterildiği gibi menüye erişim sağlayın.
2. "SU SERTLİĞİ" öğesine basın.
3. İstedığınız seviyeye basın (1. seviye = Yumuşak su; 4. Seviye = Çok sert su).
4. Ana sayfaya dönmek için C3 öğesine basın.

Bu noktada makine, yeni su sertliği ayarına göre yeniden programlanmıştır.

16. YUMUŞATMA FİLTRESİ

Bazı modellere su yumuşatma filtresi (D4) bulunur: sahip olduğunuz modelde bu filtre yoksa, De'Longhi yetkili servis merkezinden tedarik edebilirsiniz. Filtrenin doğru kullanımı için aşağıdaki talimatlara uygun hareket edin.

16.1 Filtrenin takılması

1. Filtreyi (D4) ambalajından çıkarın. Tarih diskini, ürünle birlikte gelen filtreye göre değişiklik gösterir.
2. "6.1 Menüye erişim" paragrafında gösterildiği gibi menüye erişim sağlayın.
3. "SU FİLTRESİ" ögesine basın.
4. Tarih diskini (Şek. 45) önümüzdeki 2 aylık kullanım ayları görüntülene kadar döndürün. (Next >) ögesine basın.

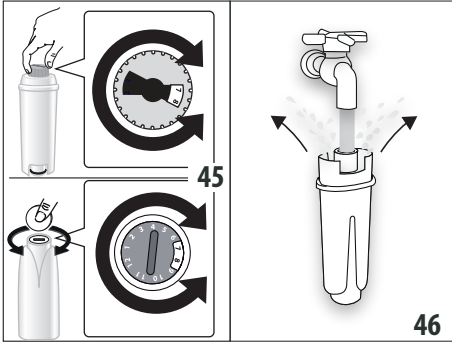

Önemli Not

Makine normal şekilde kullanılırsa filtre ömrü iki aydır, ancak makine filtre takılı halde kullanılmadan kaldıysa filtrenin ömrü en fazla 3 haftadır.

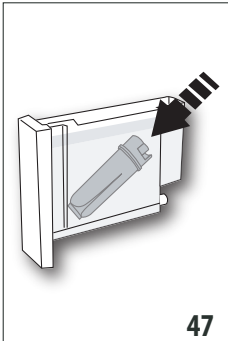

5. Filtreyi etkin kılmak için, filtre deliğine Şekil 46'da gösterildiği gibi musluk suyu aktararak, suyun bir dakikadan fazla süre boyunca yandaki açıklıklardan dışarı çıkmasını sağlayın. (Next >) ögesine basın.
6. Makinenin haznesini (A12) çıkartın ve su doldurun.
7. Filtreyi su haznesine takın ve yaklaşık on saniye süreyle daldırın ve hafifçe bastırarak hava kabarcıklarının çıkması için eğin (Şek. 47). (Next >) ögesine basın.
8. Filtreyi yeniden yuvasına (A13) yerleştirin ve sonuna kadar oturtun (Şek. 48). (Next >) ögesine basın.

9. Haznenin kapağını (A11) geri kapatıp, ardından hazneyi makineye geri yerleştirin.
10. Sıcak su/buhar dağıtıcısının (F) altına bir kap yerleştirin (kapasite: en az 500ml) ve (OK ✓) ögesine basın: Dağıtım başlar ve otomatik olarak durur.

Ardık filtre etkin haldedir, makineyi kullanmaya başlayabilirsiniz.

16.2 Filtrenin değiştirilmesi

Ekranda "SU FİLTRESİNİ DEĞİŞTİRİN BAŞLAMAK İÇİN OK BASIN" yazısı görüntülediğinde, filtreyi (D4) değiştirin. Hemen değiştirmek istiyorsanız, (OK ✓) ögesine basın ve aşağıdaki gibi ilerleyin:

1. Hazneyi (A12) ve tükenen filtreyi çıkarın.
2. Yeni filtreyi ambalajından çıkarın, etkinleştirin ve filtreyi önceki paragrafta 4 ile 9 arasındaki maddelerde belirtildiği gibi konumlandırın.
3. "6.1 Menüye erişim" paragrafında gösterildiği gibi menüye erişim sağlayın.
4. "SU FİLTRESİ" ögesine basın.
5. "Filtreyi değiştirin" ögesi görüntülenene kadar seçim oklarına basın: (OK ✓) ögesine basın.
6. Onaylamak için (OK ✓) tuşuna basın.
7. Sıcak su/buhar dağıtıcısının (F) altına bir kap yerleştirin (kapasite: en az 500ml), ardından dağıtımı başlatmak için (OK ✓) ögesine (Şek. 8) basın.
8. Dağıtım tamamlandıktan sonra cihaz otomatik olarak kullanıma hazır duruma geçer.

Ardık yeni filtre etkin haldedir, makineyi kullanmaya başlayabilirsiniz.

Önemli Not:

- Değiştirme işlemini başka bir zamana ertelemek istiyorsanız, (↶) tuşuna basın: ekranda görüntülenen (🔧) simgesi filtrenin değiştirilmesi gerektiğini hatırlatır. Değiştirme işlemini yapmak için menüye erişim sağlayın ve yukarıda açıklandığı gibi ilerleyin.
- Kullanımı iki ayı geçince (tarihe bakın) ya da cihaz 3 hafta süreyle kullanılmazsa, makine zorunlu tutulursa dahi filtrenin yenisi ile değiştirilmesi gerekir.

16.3 Filtrenin çıkartılması

Cihazı filtresiz (D4) kullanmaya devam etmek isterseniz, filtreyi çıkarmanız ve çıkarıldığını bildirmeniz gerekir. Aşağıdaki gibi ilerleyin:

1. Hazneyi (A12) ve tükenen filtreyi çıkarın.
2. "6.1 Menüye erişim" paragrafında gösterildiği gibi menüye erişim sağlayın.
3. "SU FİLTRESİ" ögesine basın.
4. "Su filtresini çıkarın" ögesine karşılık gelen seçim düğmesine basın.
5. Onaylamak için (OK ✓) (veya önceki ekrana dönmek için (↶)) ögesine basın.

6. Filtre çıkarma onayı görüntülediğinde, ana sayfaya dönmek için  ögesine basın.

Önemli Not:

Kullanımı iki ayı geçince (tarihe bakın) ya da cihaz 3 hafta süreyle kullanılmazsa, makine zorunlu tutmasa dahi filtrenin çıkarılması/değiştirilmesi gerekir.

17. TEKNİK ÖZELLİKLER

Gerilim:	220-240 V~ 50/60 Hz maks. 10A
Çekilen güç:	1350W
Basınç:	1,5MPa (15 bar)
Su haznesi azami kapasitesi:	1.4 l
Ebatlar UxGxY:	280x425x400 mm
Kablo uzunluğu:	1450 mm
Ağırlık:	13,1 kg
Kahve çekirdeği hazne kapasitesi:	250 g



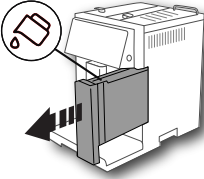
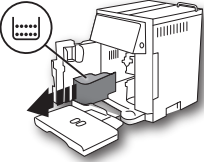
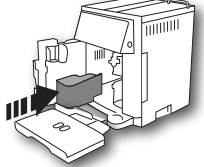

17.1 Enerji tasarrufuyla ilgili tavsiyeler

- Bir veya daha çok içecek dağıtımı yaptıktan sonra enerji tüketimini azaltmak için hazneyi (E) veya aksesuarları çıkarın.
- Otomatik kapanma özelliğini 15 dakikaya ayarlayın (bkz. Paragraf "6.4 Genel").
- Enerji Tasarrufu özelliğini etkinleştirin (bkz. Paragraf "6.4 Genel").
- Makine istediğinde kireç çözme çevrimini uygulayın (bkz. Bölüm "13. Kireç Çözme").



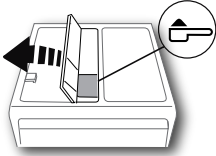

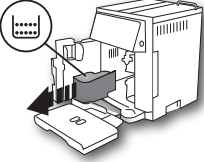
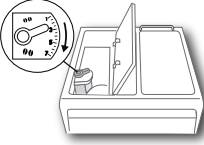
18. EKRANDA GÖRÜNTÜLENE MESAJLAR

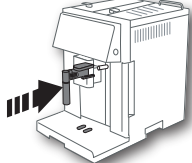
GÖRÜNTÜLENE MESAJ	OLASI NEDEN	ÇÖZÜMÜ
 <p>Hazneyi doldurun</p>	<p>Haznedeki (A12) su yetersiz.</p> <p>Hazne (A12) doğru yerleştirilmedi.</p>	<p>Su haznesini doldurun ve/veya doğru takın, yerine oturduğundan emin olana kadar bastırın (Şek. 3).</p> <p>Hazneyi sonuna kadar bastırarak doğru şekilde yerleştirin (Şek. 5).</p>
 <p>Atık kabını boşaltın</p>	<p>Atık kahve kabı (A23) dolu.</p>	<p>Atık kahve kabını ve damlatma tepsisini (A22) boşaltın, temizleyin ve yerlerine yerleştirin. Önemli: damla toplama haznesi çıkarıldığında, tamamen dolu olmasa dahi atık kahve kabının daima temizlenmesi zorunludur. Eğer bu işlem yapılmazsa, sonraki kahve yapma işlemlerinde atık kahve kabı öngörülen süreden önce dolar ve makine tıkanır.</p>
 <p>Atık kabını takın</p>	<p>Temizlikten sonra atık kahve kabı (A23) takılmadı.</p>	<p>Damla toplama haznesini (A22) ve atık kahve kabını takın.</p>



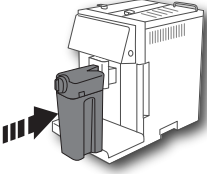
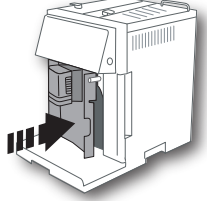
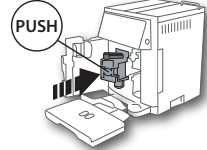

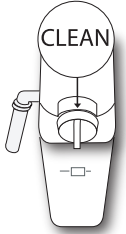





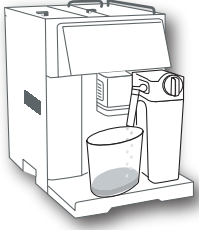

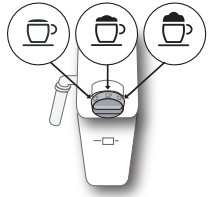

GÖRÜNTÜLENEN MESAJ	OLASI NEDEN	ÇÖZÜMÜ
<p>Çekilmiş kahve koyun İptal için ESC</p> 	<p>"Çekilmiş kahve" fonksiyonu seçilmiş ancak huniye (A4) çekilmiş kahve konulmamış.</p> <p>Çekilmiş kahve fonksiyonuyla birlikte LONG kahve istenmiş</p>	<p>Huniye çekilmiş kahve koyun veya çekilmiş kahve fonksiyonunun seçimini kaldırın.</p> <p>Huniye (A4) bir silme ölçek çekilmiş kahve koyun ve devam edip hazırlama işlemini tamamlamak için  /  (B4) tuşuna basın.</p>
<p>Çekirdek kahve haznesini doldurun İPTAL İÇİN ESC</p> 	<p>Kahve çekirdeği bitti.</p> <p>Çekilmiş kahve hunisi (A4) tıkalı.</p>	<p>Çekirdek kahve haznesini (A4) (Şek. 10) doldurun.</p> <p>Huniyi "12.8 Çekilmiş kahve doldurma hunisinin temizliği" paragrafında açıklandığı gibi fırça (D5) yardımıyla boşaltın.</p>
<p>Çekilmiş kahve çok ince Değirmeni ayarlayın İPTAL İÇİN ESC</p> 	<p>Çekim çok ince ve kahve bu sebepten dışarıya çok yavaş çıkıyor veya tamamen çıkmıyor.</p> <p>Su yumuşatma filtresi (D4) varsa, devrenin içinde dağıtım yapılmasını engelleyen bir hava kabarcığı kalmış olabilir.</p>	<p>Kahve dağıtımını tekrar edin ve kahve değirmeni çalışırken (A8) (Şek. 13) çekim ayar düğmesini saat yönünde 7 rakamına doğru bir kademe çevirin. En az 2 kahve yapıldıktan sonra, kahve akışı hala çok yavaşlarsa, ayar düğmesini bir kademe daha döndürerek tekrar ayarlayın (bkz. Par. "7.5 Kahve değirmeninin ayarlanması"). Sorun devam ederse, su haznesinin (A12) sonuna kadar yerleştirildiğinden emin olun.</p> <p>Sıcak su dağıtıcısını (F) makineye takın ve akış normale dönene kadar bir miktar su dağıtımını yapın.</p>
<p>Kahveyi azaltın İPTAL İÇİN ESC</p>	<p>Fazla miktarda kahve kullanıldı.</p>	<p> (C4) öğesine basarak daha hafif bir tat seçin veya çekilmiş kahve miktarını azaltın.</p>
<p>Su dağıtıcısını takın</p> 	<p>Su dağıtıcısı (F) takılmadı veya iyi yerleştirilmedi.</p>	<p>Su dağıtıcısını sonuna kadar takın.</p>





GÖRÜNTÜLENEN MESAJ	OLASI NEDEN	ÇÖZÜMÜ
<p>Süt haznesini takın</p> 	Süt haznesi (E) doğru takılmadı.	Süt haznesini sonuna kadar takın.
<p>Kapağı kapatın</p> 	Servis kapağı (A14) açık.	Servis kapağını kapatın.
<p>Demlik grubunu takın</p> 	Temizlik sonrasında demlik takılmadı.	"13.9 Demliğin temizlenmesi" paragrafında açıklandığı gibi demliği takın.
<p>SU DEVRESİ BOŞ BAŞLATMAK İÇİN OK BASIN</p> 	Su devresi boş.	 öğesine basın ve dağıtıcıdan (F) su akıtın. Sorun devam ederse, su haznesinin (A12) sonuna kadar yerleştirildiğinden emin olun.
<p>DÜĞMEYİ CLEAN KONUMUNA ÇEVİRİN</p>  <p> iptal etmek için</p>	Süt dağıtımı henüz yapıldı ve süt haznesinin (D) iç borularının temizliğinin yapılması gerekli.	Köpük ayar düğmesini (E2) CLEAN konumuna çevirin.



GÖRÜNTÜLENEN MESAJ	OLASI NEDEN	ÇÖZÜMÜ
<p>TEMİZLİK İÇİN OK BASN VEYA DÜĞMEYİ ÇEVİRİN</p> 	<p>Köpük ayar düğmesi (E2) "CLEAN" konumundayken süt haznesi (E) takılmış.</p>	<p>CLEAN fonksiyonuna devam etmek istiyorsanız,  öğesine basın veya köpük ayar menüsünü başka bir konuma çevirin.</p>
<p>KÖPÜK AYAR DÜĞMESİNİ ÇEVİRİN</p> 	<p>Köpük ayar düğmesi CLEAN konumundayken sütlü bir içecek başlatılmaya çalışıldı</p>	<p>Köpük ayar düğmesini başka bir konuma çevirin</p>
<p>Kireç çözme</p>  <p> iptal etmek için ; değiştirmek için (~45 dakika)</p>	<p>Makinedeki kirecin çözülmesi gerektiğini bildirir.</p>	<p>"16. Yumuşatma filtresi" bölümünde açılan kireç çözme işleminin mümkün olduğu kadar çabuk yapılması gerekir.</p>
<p>Filtreyi değiştirin</p>  <p> iptal etmek için ; değiştirmek için</p>	<p>Yumuşatma filtresi (D4) tükendi.</p>	<p>"16. Yumuşatma filtresi" bölümündeki talimatları izleyerek filtreyi değiştirin veya çıkarın.</p>
<p>Genel alarm</p> 	<p>Makinenin içi çok kirli.</p>	<p>"13. Temizlik" bölümünde açıklandığı gibi makineyi iyice temizleyin. Temizlikten sonra, makine hala bu mesajı gösteriyorsa, bir teknik servis merkezine başvurun.</p>
	<p>Süt haznesinin (D) iç borularının temizliğinin yapılması gerektiğini unutmayın.</p>	<p>Köpük ayar düğmesini (E2) CLEAN konumuna getirin (Şek. 20).</p>
	<p>Su yumuşatma filtresinin (D4) tükendiğini ve değiştirilmesi veya çıkarılması gerektiğini hatırlatır.</p>	<p>"16. Yumuşatma filtresi" bölümündeki talimatları izleyerek filtreyi değiştirin veya çıkarın.</p>



GÖRÜNTÜLENEN MESAJ	OLASI NEDEN	ÇÖZÜMÜ
	Makinedeki kirecin çözülmesi gerektiğini hatırlatır.	"14. Kireç çözme" bölümünde açıklanan kireç çözme işleminin mümkün olduğu kadar çabuk yapılması gerekir. Makine tarafından istenebilecek şekilde birbirine yakın iki kireç çözme işleminin normal olduğu kabul edilmelidir; bu durum makinede uygulanan kontrol sisteminin gelişmiş olmasından kaynaklanmaktadır.
	Enerji tasarrufu etkindir.	Enerji tasarrufunu devre dışı bırakmak için "(6.8) paragrafındaki talimatları izleyin

19. SORUNLARIN GIDERİLMESİ

Aşağıda bazı olası çalışma bozuklukları listelenmiştir.

Sorun açıklanan şekilde çözilemiyorsa, bir Teknik Servis ile temas kurun.

SORUN	OLASI NEDEN	ÇÖZÜMÜ
Kahve sıcak değil.	Fincanlarda ön ısıtma yapılmadı.	Fincanları sıcak su ile çalkalayarak ısıtın (Not: sıcak su fonksiyonu kullanılabilir).
	Son kahveden sonra 2/3 dakika geçtiği için cihazın iç tesisatı soğudu.	Kahve yapmadan önce durulama yaparak iç devreleri ısıtın (bkz. Par. "6.1 Durulama").
	Ayarlanan kahve ısısı düşük.	Menüden daha yüksek bir sıcaklık ayarlayın (bkz. par. "6.4 Genel""Sıcaklık ayarı:").
Kahve sulu veya köpüğü az.	Çekilmiş kahve çok iri.	Çekim ayar düğmesini (A8), kahve değirmeni çalışır halde, 1 rakamına doğru saat yönünün tersine bir kademe çevirin (Şek. 13). Tatmin edici bir dağıtım elde edene kadar her seferinde bir kademe çevirerek ilerleyin. Etki ancak 2 kahve dağıtımdan sonra görülebilir ("bkz. Par. "7.5 Kahve değirmeninin ayarlanması").
	Kahve uygun değil.	Espresso kahve makinesi kahvesi kullanın.
Kahve çok yavaş veya damlayarak çıkıyor.	Çekilmiş kahve çok ince.	Çekim ayar düğmesini (A8), kahve değirmeni çalışır halde, 7 rakamına doğru saat yönünün tersine bir kademe çevirin (Şek. 13). Tatmin edici bir dağıtım elde edene kadar her seferinde bir kademe çevirerek ilerleyin. Etki ancak 2 kahve dağıtımdan sonra görülebilir ("bkz. Par. "7.5 Kahve değirmeninin ayarlanması").
		→

SORUN	OLASI NEDEN	ÇÖZÜMÜ
LONG kahvede çok fazla krema var	Çekilmiş kahve çok ince.	Çekim ayar düğmesini (A8), kahve değirmeni çalışır halde, 7 rakamına doğru saat yönünün tersine bir kademe çevirin (Şek. 13). Tatmin edici bir dağıtım elde edene kadar her seferinde bir kademe çevirerek ilerleyin. Etkiyi ancak 2 kahve dağıtımı yaptıktan sonra görebilirsiniz.
	Çekilmiş kahveyle hazırlama işlemi seçildi ancak kahve ölçüğü huniye (A4) yerleştirilmedi.	"7.4 Çekilmiş kahve kullanarak kahve hazırlama" paragrafındaki talimatları izleyerek hazırlama işlemine baştan başlayın.
	Huni (A4) tıkalı.	"13.8 Çekilmiş kahve doldurma hunisinin temizliği" paragrafında belirtildiği gibi huniyi çıkarıp, iyice temizleyin.
Cihaz kahve dağıtımı yapmıyor	Cihaz içinde kirlenme olduğunu algıladı: ekranda "Lütfen bekleyin" yazısı görüntüleniyor.	Cihazın yeniden kullanıma hazır olmasını bekleyip, istediğiniz içeceği yeniden seçin. Sorun devam ederse, Yetkili Teknik Servis merkezine başvurun.
Dağıtım ağzlarının birinden veya her ikisinden kahve çıkmıyor.	Kahve dağıtıcısının (A16) ağzıları tıkalı.	Ağzıları bir kürdan ile temizleyin (Şek. 26B).
Cihaz açılmıyor	Fiş prize takılı değil.	Fişi prize takın (Şek. 1).
	Ana şaltere (A9) basılmadı.	Ana şaltere basarak I konumuna getirin (Şek. 2).
Demlik çıkarılmıyor	Cihaz doğru şekilde kapatılmadı	 (A7) (Şek. 9) tuşuna basarak kapatma işlemi yapın (bkz. Böl. "5. Cihazın kapatılması").
Kireç çözme işlemi tamamlandığında cihaz üçüncü bir durulama yapılmasını gerektiriyor	İki durulama işlemi sırasında hazne (A12) MAX seviyesine kadar doldurulmamış.	Cihazın istediği gibi ilerleyin ancak suyun taşmasını önlemek için önce damla toplama haznesini (A22) boşaltın.
Süt, dağıtım borusundan (E3) çıkmıyor	Süt haznesinin kapağı (E1) kirlidir	Süt kapağını "13.10 Süt haznesinin (D) temizlenmesi" paragrafında açıklandığı gibi temizleyin.
	Süt daldırma borusunun (E5), süt haznesi kapağı altında öngörülen yerine iyice takılmış olduğundan emin olun (Şek. 17).	Daldırma borusunu sonuna kadar geçirin
		→

SORUN	OLASI NEDEN	ÇÖZÜMÜ
Sütün köpükleri iri veya süt dağıtım borusundan (E3) sıçrayarak veya az köpüklü çıkıyor	Süt yeteri kadar soğuk veya yarım yağlı değil	Tamamen yağsız, veya yarım yağlı ve buzdolabı sıcaklığında (yaklaşık 5°C) süt kullanın. Eğer sonuç hala istediğini gibi değilse, süt markasını değiştirmeyi deneyin.
	Köpük ayar düğmesi (E2) kötü ayarlanmış.	"9.2 Köpük miktarının ayarlanması" paragrafındaki talimatlara göre ayarlayın.
	Kapak (E1) veya süt haznesinin köpük ayar düğmesi (E2) veya daldırma borusu konektörü (E7) kirlidir	Kapağı, süt haznesinin düğmesini ve daldırma borusunun konektörünü "13.10 Süt haznesinin (D) temizlenmesi" paragrafında açıkladığı gibi temizleyin.
	Sıcak su ağız (A15) kirlidir	Ağız açıkladığı gibi temizleyin; bkz. Par. "13.11 Sıcak su ağızının temizlenmesi".
Makine kullanılmıyor ve gürültü veya küçük buhar parçaları çıkıyor	Makine kullanıma hazır veya yeni kapatılmış ve henüz sıcak olan buhar üreticinin içine birkaç damla yoğunlaşma sıvısı damlıyor	Bu durum cihazın normal çalışmasından kaynaklanır; bu durumu sınırlandırmak için damlatma tepsisini boşaltın.

ЗМІСТ

1. ВСТУП.....	385
1.1 Літери в дужках.....	385
1.2 Пошук і усунення несправностей та ремонт.....	385
2. ОПИС.....	385
2.1 Опис приладу.....	385
2.2 Опис головної сторінки (головного екрана) (сторінка 2 - В).....	385
2.3 Опис сенсорного екрану (сторінка 2 - С).....	385
2.4 Опис аксесуарів.....	385
2.5 Опис контейнеру для молока.....	385
2.6 Опис блоку подачі гарячої води.....	386
3. НАЛАШТУВАННЯ ПРИЛАДУ.....	386
4. УВІМКНЕННЯ ПРИЛАДУ.....	386
5. ВИМКНЕННЯ ПРИЛАДУ.....	387
6. МЕНЮ НАЛАШТУВАНЬ.....	387
6.1 Доступ до меню налаштувань.....	387
6.2 Вихід з меню.....	387
6.3 Промивання.....	387
6.4 Видалення накипу.....	387
6.5 Фільтр для води.....	387
6.6 Параметри напоїв.....	387
6.7 Автоматичне вимкнення (режим очікування).....	387
6.8 Енергозбереження.....	388
6.9 Температура кави.....	388
6.10 Жорсткість води.....	388
6.11 Як встановити мову.....	388
6.12 Звук.....	388
6.13 Заводські налаштування.....	388
6.14 Статистика.....	388
6.15 Персоналізація профілю.....	388
6.16 Зливання системи.....	388
7. ПРИГОТУВАННЯ КАВИ.....	389
7.1 Тимчасова зміна міцності кави.....	389
7.2 Вибір кількості кави.....	389
7.3 Приготування кави з використанням кавових зерен.....	389
7.4 Приготування кави з використанням меленої кави.....	390
7.5 Регулювання помелу кави.....	390
7.6 Поради щодо гарячішої кави.....	391
8. ГЛЕЧИК КАВИ.....	391
9. ПРИГОТУВАННЯ КАПУЧИНО ТА НАПОЇВ НА	
ОСНОВИ МОЛОКА.....	391
9.1 Наповнення та встановлення контейнеру для молока.....	391
9.2 Регулювання кількості пінки.....	392
9.3 Автоматичне приготування капучино та кави на основі молока.....	392
9.4 Очищення контейнеру для молока після кожного використання.....	392
10. ПОДАЧА ГАРЯЧОЇ ВОДИ.....	393
11. ПРОГРАМУВАННЯ ТА ВИБІР.....	393
12. ВНЕСЕННЯ В ПАМ'ЯТЬ СВОГО ВЛАСНОГО ПРОФІЛЮ КОРИСТУВАЧА.....	393
13. ОЧИЩЕННЯ.....	394
13.1 Очищення кавомашини.....	394
13.2 Очищення внутрішнього контуру.....	394
13.3 Очищення контейнеру для кавової гущі.....	394
13.4 Очищення піддону для крапель та решітки піддону для крапель.....	394
13.5 Очищення приладу всередині.....	394
13.6 Очищення контейнера для води.....	395
13.7 Очищення блоку подачі кави.....	395
13.8 Очищення воронки для меленої кави.....	395
13.9 Очищення заварювального блоку.....	395
13.10 Очищення контейнеру для молока (D).....	395
13.11 Очищення розпилювача для гарячої води.....	396
13.12 Очищення блоку подачі гарячої води.....	396
14. ВИДАЛЕННЯ НАКИПУ.....	396
15. НАЛАШТУВАННЯ ЖОРСТКОСТІ ВОДИ.....	398
15.1 Вимірювання жорсткості води.....	398
15.2 Налаштування жорсткості води.....	398
16. ФІЛЬТР ДЛЯ ПОМ'ЯКШЕННЯ ВОДИ.....	398
16.1 Встановлення фільтра.....	398
16.2 Заміна фільтра.....	399
16.3 Зняття фільтра.....	399
17. ТЕХНІЧНІ ДАНІ.....	399
17.1 Поради щодо енергозбереження.....	399
18. ПОВІДОМЛЕННЯ НА ДИСПЛЕЇ.....	400
19. УСУНЕННЯ НЕСПРАВНОСТЕЙ.....	404

Перед використанням приладу завжди читайте попередження щодо безпеки.

1. ВСТУП

Дякуємо Вам за вибір автоматичної машини для приготування кави еспресо та капучино.

Бажаємо Вам насолоджуватися вашим новим приладом. Приділіть декілька хвилин на вивчення цієї Інструкції з використання. Це дозволить уникнути усіх ризиків та пошкодження кавомашини.

1.1 Літери в дужках

Літери в дужках відносяться до умовних позначень, наведених в розділі Опис приладу на стор. 2-3.

1.2 Пошук і усунення несправностей та ремонт

У випадку несправностей, спочатку спробуйте вирішити їх, прочитавши вказівки, наведені в розділах "18. Повідомлення на дисплеї" та "19. Усунення несправностей"

Якщо цього буде недостатньо, або знадобляться подальші роз'яснення, ми рекомендуємо Вам звернутися до сервісної служби, зателефонувавши за номером, зазначеним у доданому аркуші «Служба допомоги клієнтам».

Якщо у переліку країн у даному аркуші не вказана Ваша країна, зателефонуйте за номером, зазначеним у гарантійному талоні. У разі потреби ремонту звертайтеся винятково до сервісної служби компанії De'Longhi. Адреса вказана в гарантійному сертифікаті, який додається до кавомашини.

2. ОПИС

2.1 Опис приладу

(сторінка 3 - А)

- A1. Контейнер для кавових зерен
- A2. Кришка контейнеру для зерен
- A3. Кришка для воронки та відсіку для мірної ложки
- A4. Воронка для меленої кави (знімна)
- A5. Відсік для мірної ложки
- A6. Полиця для чашок (підігрівач чашок при вимкненому режимі Енергозбереження)
- A7. кнопка ВКЛ./ОЧІКУВАННЯ
- A8. Ручка регулювання ступеню помелу
- A9. Головний вимикач (на задній стінці машини)
- A10. Кабель живлення
- A11. Кришка контейнеру для води
- A12. Контейнер для води
- A13. Відсік для фільтру пом'якшення води
- A14. Дверцята для обслуговування (доступ до контейнеру для кавової гущі та заварювального блоку)
- A15. Розпилувач гарячої води

A16. Заварювальний блок (з доступом через відкриті дверцята для обслуговування)

A17. Блок подачі кави (регулюється по висоті)

A18. Направляюча для кави (всередині дверцят для обслуговування)

A19. Підставка для чашок

A20. Індикатор рівня води у піддоні для крапель

A21. Решітка піддону







A22. Піддон для крапель

A23. Контейнер для кавової гущі

2.2 Опис головної сторінки (головного екрана) (сторінка 2 - В)

- V1. Сигнал потреби зняття накипу
- V2. Сигнал, який позначає, що слід очистити контейнер для молока
- V3. Сигнал, який позначає, що слід замінити фільтр
- V4. Символ увімкненої функції Енергозбереження
- V5. Обрана міцність
- V6. Напої, що обираються безпосередньо
- V7. Стрілка прокрутки
- V8. Обрана кількість

2.3 Опис сенсорного екрану (сторінка 2 - С)

- C1.  : вибір кількості напою
- C2.  : вибір профілю
- C3.  : натисніть, щоб вийти з обраної функції та повернутися до головного меню
- C4.  : вибір міцності напою
- C5.  : меню персоналізації напою. Див. розділ «11. Персоналізація напоїв».
- C6.  : меню налаштування приладу

Будь ласка, зверніть увагу:

Для активації іконки достатньо легкого дотику.

2.4 Опис аксесуарів

(сторінка 2 - D)

- D1. Індикаторна смужка «Тест загальної жорсткості»
- D2. Мірна ложка для меленої кави
- D3. Засіб для видалення накипу
- D4. Пом'якшувальний фільтр (якщо є)
- D5. Щіточка для чищення
- D6. Глечик

2.5 Опис контейнеру для молока

(сторінка 2 - E)

- E1. Кришка зі спінювачем молока
- E2. Ручка регулювання пінки та функції очищення CLEAN
- E3. Трубка видачі спіненого молока
- E4. Кнопки вивільнення кришки
- E5. Трубка для всмоктування молока

- E6. Контейнер для молока
- E7. Трубка для всмоктування молока (під кришкою)

2.6 Опис блоку подачі гарячої води



(сторінка 2 - F)

- F1. Кнопка вивільнення
- F2. Носик
- F3. Розпилювач гарячої води
- F4. Знімна кришка

3. НАЛАШТУВАННЯ ПРИЛАДУ

Будь ласка, зверніть увагу:

- Перший раз, коли ви користуєтесь приладом, промийте гарячою водою всі знімні аксесуари, які можуть контактувати з водою чи молоком.
- При першому використанні кавомашини, система подачі води - порожня, тому прилад може дуже шуміти. Шум знизиться, коли система буде наповнена.
- Машина була перевірена на фабриці з використанням кави, тому, якщо ви знайдете сліди кави у кавомолці, це вважатиметься нормальним явищем. Однак ми гарантуємо, що машина є новою.



1. Під'єднайте ваш прилад до електромережі (мал. 1) та переконайтеся, що головний вимикач (A9), розташований на задній стінці приладу, натиснутий униз (мал. 2);
2. "ОБЕРІТЬ МОВУ": Натисніть стрілки прокрутки  або  (B7) поки потрібна мова не з'явиться на дисплеї, потім натисніть прапор, що відповідає потрібній мові.

Далі дотримуйтесь вказівок, які з'являються на дисплеї приладу:

3. Витягніть контейнер для води (A12) (мал. 3), наповніть до позначки MAX (на контейнері) свіжою водою (мал. 4), потім поставте контейнер на місце в прилад (мал. 5);
4. Перевірити, щоб блок подачі гарячої води (F) був вставлений у розпилювач (A15) (мал. 6) та поставте під ним ємність мінімальним об'ємом 600 мл (мал. 7);
5. Натисніть  для підтвердження. Прилад подає воду з блоку подачі (мал. 8) та автоматично вимикається.

Тепер промийте контур подачі молока наступним чином:

6. Увімкніть кавомашину знову, натиснувши кнопку  (A7) (мал. 9). Прилад виконуватиме автоматичний розігрів та цикл промивання, який не можна переривати;
7. Наповніть контейнер для молока (E6) водою до рівня MAX;
8. Вставте кришку (E1) на місце на контейнер для молока;

9. Якщо є, витягніть блок подачі гарячої води, натиснувши кнопку вивільнення (F1) (мал. 18);
10. Закріпіть контейнер до розпилювача та проштовхніть до упору (мал. 19). Машина подасть звуковий сигнал (якщо він увімкнений);
11. Поверніть ручку регулювання пінки (E2) у положення  (без пінки);
12. Поставте контейнер мінімальною ємністю в 600 мл під блоком подачі молока (E3);
13. Тепер виконайте подачу трьох чашок поспіль «Гарячого молока»:
 - Натисніть стрілки вибору  чи  (B7) по на дисплеї не з'явиться напис «Гаряче молоко», потім оберіть безпосередньо з дисплея;

Будь ласка, зверніть увагу:

Наприкінці кожного приготування напою, натискайте  (C3), щоб видалити повідомлення про очищення контейнера для молока.

14. Зніміть контейнер для молока. Тепер кавоварка готова до нормальної роботи.

Будь ласка, зверніть увагу:

- При першому використанні приладу, потрібно зробити 4 - 5 чашок еспресо перш, ніж прилад почне надавати відмінні результати.
- Щоб покращити роботу приладу, ми рекомендуємо вам встановити фільтр для пом'якшення води (D4), як описано в розділі "16. Фільтр для пом'якшення води". Якщо ваша модель не оснащена фільтром, ви можете замовити його в Сервісній службі De'Longhi.

4. УВІМКНЕННЯ ПРИЛАДУ

Будь ласка, зверніть увагу:

Перед увімкненням приладу, переконайтеся, що головний вимикач (A9) на задній стінці приладу натиснутий (мал. 2). Кожного разу перед увімкненням приладу, він виконує автоматичний попередній нагрів та цикл промивання, який не можна переривати. Прилад готовий до використання лише після закінчення цього циклу.

Небезпека опікіє!

Під час промивання, з блоку подачі кави (A17) виходить невелика кількість води, що збирається в піддоні для збору крапель (A22). Уникайте прямого контакту з бризками води.

- Щоб увімкнути прилад, натисніть кнопку (A7)  (мал. 9).
- Після розігріву прилад автоматично виконує цикл промивання. Окрім підігріву нагрівача, всередині приладу

гарячою водою також промиватимуться внутрішні канали.

Прилад готовий до використання, коли з'являється головний екран.

5. ВИМКНЕННЯ ПРИЛАДУ

При кожному вимкненні кавоварки, після того як вона готувала каву, прилад виконує цикл автоматичного промивання.

1. Щоб вимкнути прилад, натисніть кнопку  (A7) (мал. 9).
2. Якщо це передбачено, прилад виконує цикл промивання, а потім вимикається (переходить в режим очікування).

Будь ласка, зверніть увагу:

Якщо ви не використовуватимете прилад протягом тривалого часу, вимкніть прилад з розетки електроживлення:



1. Спочатку вимкніть прилад, натиснувши кнопку  (A7) (мал. 9);
2. Натисніть головний вимикач (A9) на задній стінці приладу (мал. 2) в положення 0.

Важливо!

Ніколи не натискайте головний вимикач, коли прилад увімкнено.

6. МЕНЮ НАЛАШТУВАНЬ

6.1 Доступ до меню налаштувань

1. Натисніть кнопку , (C6) щоб увійти в меню;
2. Прокрутіть пункти меню, натискаючи кнопки прокрутки  чи  (B7) до тих пір, поки не відобразиться потрібний пункт;
3. Натисніть пункт меню, який ви хочете обрати.

6.2 Вихід з меню

Коли ви виконали всі налаштування, натискайте  (C3) до тих пір до повернення на головну сторінку.

6.3 Промивання

Використовуйте цю функцію для отримання гарячої води з блоку подачі кави (A17) та з блоку подачі гарячої води (F) (якщо він вставлений) для очищення та прогрівання внутрішньої системи приладу.

1. Помістіть контейнер мінімальною місткістю в 100мл під блок подачі кави та гарячої води (мал. 8).
2. Через кілька секунд після обрання пункту «ПРОМИВАННЯ» гаряча вода подаватиметься спочатку з блоку подачі кави, а потім з блоку подачі гарячої води (якщо він вставлений), що очищує та підігріває внутрішній контур приладу (мал. 7).

3. Щоб зупинити промивання, натисніть  або зачекайте, поки промивання завершиться автоматично.

Будь ласка, зверніть увагу!

- Якщо прилад не використовувався більше 3-4 днів, при повторному вмиканні, ми рекомендуємо виконати 2/3 цикли промивання перед використанням;
- Нормально, якщо після процедури промивання в контейнері для збору гущі (A23) з'явиться вода.

6.4 Видалення накипу









Інструкції щодо видалення накипу див. в розділі "14. Видалення накипу".

6.5 Фільтр для води

Інструкції щодо встановлення фільтра (D4) наведені в розділі "16. Фільтр для пом'якшення води".

6.6 Параметри напоїв

В цьому розділі ви можете переглянути свої персоналізовані налаштування та, за бажанням, скинути до заводських налаштувань для кожного напою та кожного профілю.

1. Знаходячись в меню налаштувань, натисніть «НАЛАШТУВАННЯ НАПОЮ». На дисплеї відображаються параметри першого напою;
2. Значення відображаються на вертикальній панелі. Заводські параметри позначаються символом , а поточні значення підсвічені на нерухомій частині вертикальної панелі;
3. Щоб повернутися в параметри меню, натисніть . Щоб переглянути та відобразити напої, натисніть стрілки прокрутки  чи  (B7);
4. Щоб відновити заводські налаштування для відображуваного напою, натисніть ;
5. Щоб підтвердити скидання, натисніть  (щоб скасувати скидання, );
6. Натисніть .

Параметри напою було скинуто до заводських налаштувань. Перейдіть до інших напоїв або поверніться назад на головну сторінку, натиснувши  двічі.

Будь ласка, зверніть увагу!

Щоб змінити напої в іншому профілі, поверніться до головної сторінки, оберіть потрібний профіль та повторіть процедуру.

6.7 Автоматичне вимкнення (режим очікування)

Автоматичне вимкнення приладу можна запрограмувати через 15 або 30 хвилин, або через 1, 2 або 3 години.

Щоб запрограмувати автоматичне вимкнення, виконайте наступне:

1. Натисніть "АВТОМАТИЧНЕ ВИМКНЕННЯ";
2. Оберіть потрібний часовий інтервал, натиснувши стрілки вибору (▲) (для збільшення) або (▼) (для зменшення);
3. Для підтвердження натисніть (OK ✓).

Тепер автоматичне вимкнення запрограмовано.

6.8 Енергозбереження

Використовуйте цю функцію, щоб активувати або вимкнути функцію енергозбереження. Коли функція активована, це дозволяє зменшити споживання електроенергії згідно з Європейським регламентом.

Щоб вимкнути або активувати режим «Енергозбереження», виконайте наступне:

1. Натисніть "ЕНЕРГОЗБЕРЕЖЕННЯ" щоб відключити (OFF) або увімкнути (ON) функцію;

Відповідний символ з'явиться у верхній панелі головної сторінки (B4), що вказує на активацію функції.

Будь ласка, зверніть увагу:

Якщо увімкнено режим "Енергозбереження", потрібно буде зачекати декілька секунд перед тим, як почнеться подача.

6.9 Температура кави

Щоб змінити температуру води, що використовується для приготування кави, виконайте такі дії:

1. Натисніть "ТЕМПЕРАТУРА КАВИ". Значення, що можна обрати, з'являються на дисплеї (B1) (поточні значення підкреслені);
2. Натисніть значення, яке ви хочете встановити (НИЗЬКА, СЕРЕДНЯ, ВИСОКА).

Будь ласка, зверніть увагу:

Зміна температури більше впливає на напої у великих порціях.

6.10 Жорсткість води

Інструкції щодо налаштування жорсткості води див. в розділі "15. Налаштування жорсткості води".

6.11 Як встановити мову

Щоб змінити мову на дисплеї, виконайте наступні дії:

1. Натисніть "ВСТАНОВІТЬ МОВУ";
2. Натисніть прапор, що відповідає тій мові, яку ви бажаєте встановити (натисніть стрілки прокрутки (←) або (→), щоб відобразити всі доступні мови).

6.12 Звук

Ця функція вмикає або вимикає звуковий сигнал, що подається кавоваркою кожен раз, коли ви натискаєте будь-

яку іконку або вставляє/знімає будь-який аксесуар. Щоб вимкнути або увімкнути звуковий сигнал, виконайте наступне:

1. Натисніть "ЗВУК", щоб відключити (OFF) або активувати (ON) цю функцію;

6.13 Заводські налаштування

Ця функція скидає всі налаштування та запрограмовані кількості до заводських налаштувань (за винятком мови, яка залишається).

Щоб відновити заводські параметри, виконайте наступні дії:

1. Натисніть «ЗАВОДСЬКІ НАЛАШТУВАННЯ»: натисніть (OK ✓), щоб скинути до заводських налаштувань (або натисніть (←) , щоб скасувати операцію);
2. Натисніть (OK ✓) для підтвердження.

6.14 Статистика

Ця функція відображає статистику, що стосується кавоварки. Щоб переглянути статистику, виконайте наступні дії:

1. Натисніть «СТАТИСТИКА» та перегляньте всі пункти статистики, використовуючи стрілки прокрутки (←) чи (→) (B7).

6.15 Персоналізація профілю

Щоб налаштувати іконку поточного профілю, виконайте наступні дії:

1. Натисніть «ПЕРСОНАЛІЗУВАТИ ПРОФІЛЬ»;
2. Натисніть бажану іконку. На головній сторінці, верхня панель відображається такого самого кольору, що й іконка.







6.16 Зливання системи

Щоб обрати операцію дійте наступним чином:

1. Натисніть «» (C6), щоб увійти в меню;
2. Натискайте стрілки прокрутки (←) або (→) (B7) до тих пір, поки на дисплеї не відобразиться «Техобслуговування»;
3. Натисніть (OK ✓);
4. Натискайте стрілки прокрутки (←) або (→) до тих пір, поки не відобразиться потрібний пункт меню;
5. Натисніть (OK ✓), щоб обрати;
6. Натисніть (OK ✓), щоб підтвердити або натисніть (←), щоб повернутися до попередньої сторінки;

Дотримуйтеся поданих вказівок:

7. Витягніть та спорожніть контейнер для кавової гущі (A23). Натисніть (OK ✓);
8. Спорожніть піддон для крапель (A22) та поставте його назад в прилад разом з контейнером для кавової гущі та решіткою (A21). Натисніть (OK ✓);

9. Поставте ємність під блоком подачі кави (A17) та під блоком подачі гарячої води (F). Натисніть ;
10. Прилад виконує цикл промивання через блок подачі кави;
11. Витягніть контейнер для води(A12), повністю злийте з нього воду, а потім ;
12. (Якщо вставлений фільтр) Витягніть фільтр (D4) з контейнера для води, після чого натисніть ;
13. Поставте контейнер на місце, після чого натисніть ;
14. Зачекайте, поки система подачі води не спорожніє (Важливо: з блоку подачі виливається гаряча вода!). Оскільки система подачі води порожня, прилад може працювати гучніше. Це звичайне функціонування.
15. Витягніть, спорожніть та вставте на місце піддон для крапель, потім натисніть ;
16. Наприкінці процедури натисніть . Прилад вимикається.

Будь ласка, зверніть увагу:

При повторному вмиканні прилад запросить наповнення гідросистеми: виконайте інструкції в розділі "3. Налаштування приладу" з пункту 3 до пункту 5.

7. ПРИГОТУВАННЯ КАВИ

7.1 Тимчасова зміна міцності кави

Щоб тимчасово змінити міцність кави в автоматичних рецептах, натисніть  (C4):

	Персональні налаштування (якщо запрограмовані) / Стандартні
	НАДЛЕГКА
	ЛЕГКА
	СЕРЕДНЯ МІЦНІСТЬ
	МІЦНА
	НАДМІЦНА
	(див. "7.4 Приготування кави з використанням меленої кави")

Будь ласка, зверніть увагу:

- Зміна міцності не зберігається, тому наступного разу при автоматичному приготуванні, прилад обирає заводський параметр ( ту).

- Якщо між тимчасовим налаштуванням міцності та подачею напою пройшло декілька секунд, міцність повертається до заводських параметрів ().

7.2 Вибір кількості кави

Натисніть кнопку  (E6):

	Персональні налаштування (якщо запрограмовані) / Стандартні
	МАЛЕНЬКА ЧАШКА
	СЕРЕДНЯ ЧАШКА
	ВЕЛИКА ЧАШКА
	ЧАШКА X-LARGE

Після приготування напою, налаштування кількості повертаються до значення .



7.3 Приготування кави з використанням кавових зерен

Важливо!

Не використовуйте зелені, карамелізовані або зацукровані кавові зерна, оскільки вони можуть прилипнути до кавомолки, після чого її подальше застосування стане неможливим.

1. Засипте каву в зернах у відповідний контейнер (A3) (мал. 12);
2. Поставте чашку під блоком подачі кави (A9) (мал. 13);
3. Опустіть носики блоку подачі кави якомога ближче до чашки (мал. 14). Це збільшить пінку на каві;
4. Потім оберіть бажану каву:
 - ESPRESSO
 - LONG
 - KABA
 - DOPPIO+
 - 2X ESPRESSO
5. Почнеться приготування. Зображення обраного напою відображається на дисплеї разом з індикаторною шкалою, яка поступово заповнюється у процесі приготування кави.

Будь ласка, зверніть увагу:



- Ви можете приготувати 2 чашки кави ESPRESSO одночасно, натиснувши  під час приготування 1 ESPRESSO (зображення з'явиться на дисплеї на декілька секунд на початку приготування).
- Коли машина готує каву, ви можете перервати подачу у будь-який момент, натиснувши .

Як тільки каву було приготовано, прилад готовий до приготування наступного напою.

Будь ласка, зверніть увагу!

- Під час використання приладу на дисплеї відображаються різні повідомлення (НАПОВНИТЬ КОНТЕЙНЕР ВОДОЮ, ОЧИСТИТЬ КОНТЕЙНЕР ДЛЯ КАВОВОЇ ГУЩІ, ТА ІНШЕ). Їхнє значення пояснюється в розділі "18. Повідомлення на дисплеї".
- Для приготування гарячішої кави, див. розділ "7.6 Поради щодо гарячішої кави".
- Якщо іноді кава подається крапля за краплею, дуже розбавлена або без пінки, або дуже холодною, прочитайте рекомендації в розділі "7.5 Регулювання помелу кави" та "19. Усунення несправностей".
- Приготування кожної порції кави можна персоналізувати (див. розділи "6.6 Параметри напоїв  та "11. Програмування та вибір").

Будь ласка, зверніть увагу:

- В той час, коли кавомашина готує каву, подачу можна перервати в будь-який момент, натиснувши "СТОП" або  (C3).
- В кінці подачі, щоб збільшити кількість кави в чашці, просто натисніть  протягом 3 секунд. Коли потрібна кількість буде досягнута, припиніть подачу, натиснувши .

Як тільки каву було приготовано, прилад готовий до приготування наступного напою.

Будь ласка, зверніть увагу:





- Під час використання приладу на дисплеї відображаються різні повідомлення (наповн. конт. водою, очистіть контейнер для кавової гущі, та інше). Їхнє значення пояснюється в розділі "19. Усунення несправностей".
- Для отримання гарячішої кави, див. розділ "7.6 Поради щодо гарячішої кави".
- Якщо іноді кава подається краплями, дуже розбавлена або без пінки, або дуже холодною, прочитайте рекомендації в розділі "19. Усунення несправностей".
- Щоб персоналізувати напої за особистим смаком, див. розділ "11. Програмування та вибір".

7.4 Приготування кави з використанням меленої кави



Важливо!

- Ніколи не наспайте мелену каву, коли машина вимкнена, тому що кава може розсипатися всередині кавоварки і забруднити її. Це може пошкодити машину.

- Ніколи не застосовуйте більше 1 мірної ложки (D2), тому що надлишок кави може забруднити внутрішню систему кавоварки або ж заблокувати воронку (A4).
- Коли ви використовуєте мелену каву, можна приготувати лише одну чашку за один раз.

1. Повторно натискайте кнопку  (C4) до тих пір, поки на дисплеї не з'явиться ;
2. Потім оберіть бажану каву:
 - ESPRESSO
 - LONG
 - KAVA
3. Відкрийте кришку воронки для меленої кави (A3) та переконайтеся, що вона не заблокована, після чого додайте одну мірну ложку меленої кави;
4. Поставте чашку під блоком подачі кави (A17) (мал. 12);
5. Натисніть  (або натисніть , щоб скасувати операцію);
6. Почнетесь приготування. Обраний напій відображається на дисплеї разом з індикатором стану, яка поступово заповнюється у процесі приготування.

Будь ласка, зверніть увагу:

В кінці подачі, щоб збільшити кількість кави в чашці, просто натисніть  протягом 3 секунд. Коли потрібна кількість буде досягнута, припиніть подачу, натиснувши .

Важливо! Приготування кави LONG:

Посередині періоду приготування потрібно буде засипати ще одну мірну ложку меленої кави у кавоварку. Виконайте це, а потім натисніть .

Будь ласка, зверніть увагу:

- Якщо увімкнено режим «Енергозбереження», можливо потрібно зачекати декілька секунд, поки приготується перша порція кави.
- Під час використання приладу на дисплеї відображаються різні повідомлення (наповн. конт. водою, очистіть контейнер для кавової гущі, та інше). Їхнє значення пояснюється в розділі "19. Усунення несправностей".
- Для приготування гарячішої кави, див. розділ "7.6 Поради щодо гарячішої кави".
- Якщо іноді кава подається краплями, дуже розбавлена або без пінки, або дуже холодною, прочитайте рекомендації в розділі "19. Усунення несправностей".

7.5 Регулювання помелу кави

Кавоварка встановлена на заводі так, щоб кава готувалася належним чином, і спочатку не потрібно її регулювати.

Тим не менш, якщо після приготування першої кави, ви помітите, що кава занадто розбавлена та не достатньо

вершкова або подача дуже повільна (краплями), це можна виправити за допомогою ручки регулювання ступеню помелу (A8) (мал. 13).

Будь ласка, зверніть увагу:

Ручку регулювання можна обернути, тільки тоді, коли кавомолка працює на початку процесу приготування кави.

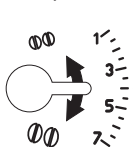

Якщо кави подається дуже повільно або зовсім не виходить, поверніть ручку на одну поділку у напрямку цифри 7.

Щоб отримати більш насичену каву і поліпшити зовнішній вигляд пінки, повернути ручку проти годинникової стрілки на одну поділку до номеру 1 (не повертайте більше, ніж на одну поділку за один раз, тому що кави буде подаватися у вигляді крапель).

Ефект коригування буде помітний лише після того, як ви приготуєте принаймні 2 чашки кави. Якщо налаштування не призвело до бажаного результату, поверніть ручку ще на одну поділку.

7.6 Поради щодо гарячішої кави

Щоб отримати гарячішу каву, виконайте наступне:

- виконайте цикл промивання, обравши функцію «Промивання» в налаштуваннях меню (стор. "6.3 Промивання" (☺));
- облили чашки гарячою водою, використовуючи функцію гарячої води (див. розділ "10. Подача гарячої води");
- збільшити температуру кави в меню «Налаштування» (див. розділ "6.9 Температура кави" (☺)). Зміна температури більше впливає на напої у великих порціях.

8. ГЛЕЧИК КАВИ

Такий напій на основі кави еспресо легкий і збалансований, з тонким шаром пінки, ідеально підходить для компанії.

1. Натискайте стрілки прокрутки (←) чи (→) (B7) до тих пір, поки не з'явиться напис "ГЛЕЧИК КАВИ" на дисплеї;
2. Натисніть "ГЛЕЧИК КАВИ";
3. Виберіть потрібний міцність для кожної окремої чашки та потрібну кількість чашок, потім натисніть (OK ✓) для підтвердження;

Міцність для однієї чашки	Кількість в чашці*	Кількість чашок
Надлегка	Чашка x-large (≈ 250 мл)	від 1 до 3
Легка	Велика чашка (≈ 190 мл)	від 1 до 4

Міцність для однієї чашки	Кількість в чашці*	Кількість чашок
Середня	Середня чашка (≈ 150 мл)	від 1 до 5
Міцна	Маленька чашка (≈ 125 мл)	від 1 до 6

* Зазначені кількості є приблизними та можуть залежати від типу кави.

4. Наповніть контейнер для води (A12) та контейнер для кавових зерен (A1) (мал. 15). Переконавшись, що для напоїв, які ви хочете приготувати, достатньо води та кави, натисніть (OK ✓);
5. Поставте глечик (D6) під блок подачі кави (A17) (мал. 16);
6. Через кілька секунд, прилад автоматично почне приготування кави. Обраний напій відображається на дисплеї разом з індикатором стану, яка поступово заповнюється у процесі приготування.

Як тільки каву було приготовано, прилад готовий до приготування наступного напою.

Будь ласка, зверніть увагу:

- (C3): натисніть , щоб повністю перервати приготування та підготувати прилад до повторного використання;

ЗАСТЕРЕЖЕННЯ ЩОДО БЕЗПЕКИ:

Після приготування глечика кави залиште прилад охолонути протягом 5 хвилин, перш ніж зробити інший напій. Ризик перегріву!

9. ПРИГОТУВАННЯ КАПУЧИНО ТА НАПОЇВ НА ОСНОВІ МОЛОКА

Будь ласка, зверніть увагу:

Щоб уникнути недостатньої пінки на молоці або великих бульбашок, завжди очищуйте кришку контейнеру для молока (E1) та розпилювач для гарячої води (A15), як описано в розділах "9.4 Очищення контейнеру для молока після кожного використання", "13.10 Очищення контейнеру для молока (D)" та "13.11 Очищення розпилювача для гарячої води".

9.1 Наповнення та встановлення контейнеру для молока

1. Натисніть кнопки вивільнення (E4) та підніміть кришку контейнера для молока (E1) (мал. 17);

- Наповніть контейнер для молока (E6) достатньою кількістю молока, не перевищуючи МАКСИМАЛЬНИЙ рівень, позначений на контейнері (мал. 18);
- Переконайтеся, що трубка для всмоктування молока (E5) правильно вставлена до упору на кришці контейнеру для молока (мал. 19);
- Вставте кришку на контейнер для молока;
- Якщо є, витягніть блок подачі гарячої води (F), натиснувши кнопку вивільнення (F1) (мал. 10);
- Закріпіть контейнер до розпилювача (A15) та штовхайте стільки, скільки він просувається (мал. 11). Машина подасть звуковий сигнал (якщо він увімкнений);
- Поставте достатньо велику чашку під блоком подачі кави (A17) та насадкою для спіненого молока (E3);
- Виконуйте інструкції, наведені нижче, для кожної функції.

Будь ласка, зверніть увагу:

- Для отримання більш густої пінки, потрібно використовувати знежирене або частково знежирене молоко за температури холодильника (близько 5°C).
- Кількість молочної пінки залежить від:
 - типу молока або рослинного напою;
 - використовуваної марки;
 - складу та поживної цінності.
- Якщо увімкнено режим «Енергозбереження», може знадобитися зачекати кілька секунд перед приготуванням першого напою.

9.2 Регулювання кількості пінки

Повертайте регулятор спінування молока (E2), щоб відрегулювати кількість піни на молоці під час приготування капучино або напоїв з молоком.

Положення регулятора	Опис	Рекомендується для...
	Без пінки	ГАРЯЧЕ МОЛОКО (без пінки) / CAFFELATTE
	Мін. пінка	LATTE MACCHIATO / FLAT WHITE
	Макс. пінка	CAPPUCCINO / CAPPUCCINO+ / CAPPUCCINO MIX / ГАРЯЧЕ МОЛОКО (спінене)

9.3 Автоматичне приготування капучино та кави на основі молока



- Наповніть контейнер для молока (E) та закріпіть його, як описано вище;
- Оберіть бажаний напій:
 - CAPPUCCINO

- LATTE MACCHIATO
- ГАРЯЧЕ МОЛОКО
- CAPPUCCINO+
- CAPPUCCINO MIX
- CAFFELATTE
- FLAT WHITE

- Повідомлення на дисплеї вказує на те, як потрібно обернути ручку регулювання молочної пінки (E2) у залежності від кількості пінки, потрібної за оригінальним рецептом. Поверніть регулятор на кришці контейнеру для молока.
- Через декілька секунд автоматично почнеться приготування, а зображення обраного напою відображається на дисплеї разом з індикаторною шкалою, яка поступово заповнюється у процесі приготування.

Як тільки каву було приготовано, прилад готовий до приготування наступного напою.

Будь ласка, зверніть увагу: Загальні вказівки для приготування всіх напоїв на основі молока



-  (C3): натисніть, щоб повністю припинити процес та перейти до головного екрану.
-  : натисніть, щоб припинити подачу молока або кави та перейти далі до іншої функції (якщо потрібно), щоб завершити приготування напою.
- Наприкінці подачі, щоб збільшити кількість кави в чашці, натисніть «EXTRA».
- Не залишайте контейнер для молока поза холодильником протягом тривалого часу. Чим тепліше молоко (ідеально 5°C), тим гірше якість пінки.
- Напій можна персоналізувати (див. розділ "11. Програмування та вибір").

9.4 Очищення контейнеру для молока після кожного використання

Кришку пристрою для спінування молока слід очищувати кожного разу, як ви використовуєте функцію приготування молока:

- Залиште контейнер для молока (E) в машині (вам не потрібно його спорожнювати);
- Помістіть чашку або іншу ємність під блоком подачі спіненого молока;
- Поверніть регулятор пінки (E2) на напис CLEAN (мал. 20). З'явиться індикаторна смужка та поступово заповнюватиметься протягом процесу приготування разом з повідомленням "Триває очищення". Очищення завершується автоматично;
- Поверніть регулятор назад до вибору пінки;
- Витягніть контейнер для молока та завжди промивайте паровий розпилювач (A15) за допомогою губки (мал. 21).

Будь ласка, зверніть увагу:

- Щоб приготувати декілька капучино та кави з молоком, очищуйте контейнер лише після останнього приготованого напою. Щоб перейти до приготування наступних напоїв, під час відображення повідомлення "ОЧИСТИТИ", натисніть .
- Якщо ви не очищуватимете контейнер для молока, на дисплеї з'явиться символ , що нагадуватиме про те, що потрібно виконати очищення.
- Контейнер з молоком потрібно зберігати в холодильнику.
- В деяких випадках, щоб очистити прилад потрібно зачекати, поки прилад нагріється.

10. ПОДАЧА ГАРЯЧОЇ ВОДИ





- Переконайтеся, що блок подачі гарячої води (F) правильно закріплений до розпилювача гарячої води (A15);
- Помістіть контейнер під блок подачі (якомога ближче, щоб уникнути бризок);
- Натисніть "ГАРЯЧА ВОДА"; На дисплеї з'являться відповідний символ разом зі шкалою приготування, яка поступово заповнюється по мірі приготування;
- Машина подає гарячу воду, після чого подача зупиняється автоматично. Щоб вручну припинити подачу гарячої води, натисніть .



Будь ласка, зверніть увагу!

- Якщо увімкнено режим "Енергозбереження" можливо потрібно буде зачекати декілька секунд перед тим, як почнеться подача гарячої води.
- Приготування гарячої води можна персоналізувати (див. розділ "11. Програмування та вибір").

11. ПРОГРАМУВАННЯ ТА ВИБІР

Міцність (за потреби) та кількість напою можна персоналізувати.

- Натисніть  (C5);
- Натискайте стрілки прокрутки  чи  до тих пір, поки на дисплеї не відобразиться потрібний напій. Слід встановити відповідне приладдя;
- (Напої, включаючи лише каву) "ОБЕРІТЬ МІЦНІСТЬ КАВИ": Виберіть потрібну міцність, натискаючи "-" або "+" та натисніть .
- "КІЛЬКІСТЬ КАВИ, СТОП ДЛЯ ЗБЕРЕЖЕННЯ": Починається приготування і прилад відображає екран персоналізації кількості у вигляді вертикальної лінійки. Зірочка поряд з лінійкою вказує на поточну кількість;
- Коли кількість досягне мінімального значення, яке ви можете встановити, на дисплеї з'явиться .

- Натисніть , коли кількість в чашці буде достатньою;
- "БАЖАЄТЕ ЗБЕРЕГТИ НОВІ ПАРАМЕТРИ?": Натисніть , щоб зберегти (або , щоб скасувати).

Прилад підтвердить, чи були параметри збережені, чи ні (у залежності від попереднього вибору). Натисніть . Прилад повертається на головну сторінку.

Будь ласка, зверніть увагу:

- Коли було досягнуто мінімальну можливу кількість, на дисплеї з'явиться напис «STOP».
- «STOP»: натисніть відповідну кнопку, щоб перервати подачу молока або кави та перейти до наступної подачі (у разі потреби), щоб завершити приготування напою.
- Наприкінці приготування, щоб збільшити кількість кави в чашці, натисніть кнопку, що відповідає позначці «EXTRA».
- Натисніть "ESC", щоб вийти з режиму програмування. Значення не будуть збережені.

Таблиця кількості напоїв		
Напій	Стандартна кількість	Кількість, що програмується
ESPRESSO	40 мл	20-180 мл
LONG	160 мл	115-250 мл
KAVA	180 мл	100-240 мл
DOPPIO+	120 мл	80-180 мл
ГАРЯЧА ВОДА	250 мл	20-420 мл

12. ВНЕСЕННЯ В ПАМ'ЯТЬ СВОГО ВЛАСНОГО ПРОФІЛЮ КОРИСТУВАЧА

Для цієї кавомашини передбачено внесення в пам'ять до 3 різних профілів, кожен з яких має свою іконку.

Параметри персоналізованих напоїв "МУ", "МІЦНІСТЬ" та "КІЛЬКІСТЬ" зберігаються в кожному профілі (див. розділ "11. Програмування та вибір"). Порядок, у якому відображаються усі напої, базується у залежності від частоти вибору.

Щоб вибрати профіль, натисніть  та виберіть бажаний профіль.

Будь ласка, зверніть увагу!

- Профіль "О. ГІСТЬ": обирайте цей профіль для приготування напоїв за заводськими налаштуваннями.
- Щоб персоналізувати іконку профілю, див. розділ "6.15 Персоналізація профілю".

13. ОЧИЩЕННЯ

13.1 Очищення кавомашини

Наступні деталі кавоварки потрібно очищати регулярно:

- внутрішній контур приладу;
- контейнер для кавової гущі (A23);
- піддон для крапель (A22) та решітка піддону для крапель (A21);
- контейнер для води (A12);
- блок подачі кави (A17);
- воронка для меленої кави (A4);
- заварювальний блок (A16), доступ до якого виконується через дверцята для обслуговування (A14);
- контейнер для молока (E);
- розпилювач для гарячої води (A15);
- блок подачі гарячої води

Важливо!

- Для очищення кавомашини не використовувати розчинники, абразивні миючі засоби або спирт. Для суперавтоматичних кавомашин De'Longhi не потрібно використовувати хімічні засоби для чищення.
- Жоден компонент приладу не можна мити в посудомийній машині, за винятком решітки піддону для крапель (A21) та контейнеру для молока (E).
- Не використовувати металеві предмети для видалення накипу або кавового нальоту, оскільки вони можуть подряпати металеві або пластикові поверхні.

13.2 Очищення внутрішнього контуру

Якщо прилад не використовується більше 3/4 днів, перед його використанням ми рекомендуємо увімкнути його та:

- виконати 2/3 цикли промивання (див. розділ "6.3 Промивання ");
- спустити гарячу воду протягом декількох секунд (розділ "10. Подача гарячої води").

Будь ласка, зверніть увагу:

Нормально, якщо після процедури промивання в контейнері для збору гущі (A23) з'явиться вода.

13.3 Очищення контейнеру для кавової гущі

На дисплеї відображається попередження, коли контейнер для гущі (A23) заповнений. Прилад не можна використовувати для приготування кави, якщо ви не почистили контейнер для кавової гущі. Навіть, якщо він не повний, повідомлення про очищення контейнера з'являється через 72 години, після того, як було приготовано останню каву. Щоб 72 години були правильно пораховані, ніколи не вимикайте машину, встановлюючи головний вимикач на 0). 0). Щоб виконати очищення (при увімкненому приладі):

- Відкрийте дверцята для обслуговування (A14) на передній частині приладу (мал. 22), витягніть піддон для крапель (A22) (мал. 23), спорожніть та очистіть.
- Спорожніть і акуратно очистіть контейнер для гущі, додавши про видалення всіх наявних на дні залишків. Це можна зробити за допомогою спеціальної щітки, що входить в комплект.

Важливо!

При знятті піддону для крапель **обов'язково** завжди очистити контейнер для кавової гущі навіть, якщо він заповнений не повністю. Якщо цього не робити, може статися так, що коли Ви будете готувати наступного разу каву, контейнер переповниться, що призведе до засмічення кавомашини.

13.4 Очищення піддону для крапель та решітки піддону для крапель

Піддон для крапель (A22) оснащено індикатором рівня (A20) (червоного кольору), що показує кількість води у піддоні (мал. 24). До того, як такий індикатор вийде за межі підставки для чашок (A19), необхідно звільнити піддон і очистити його, в іншому випадку вода може перелитися через край та пошкодити прилад, та поверхню, на якій стоїть прилад або навколишнє середовище.

Щоб витягти піддон для збору крапель:

1. Відкрийте дверцята для обслуговування (A14) (мал. 22);
2. Витягніть піддон для збору крапель та контейнер для кавової гущі (A23) (мал. 23);
3. Зніміть підставку для чашок та решітку піддону для збору крапель (A21), потім випорожніть піддон для збору крапель і контейнер для кавової гущі і промийте всі компоненти. Решітку можна мити в посудомийній машині;
4. Поставте піддон для збору крапель разом з решіткою та контейнером для кавової гущі назад у прилад.
5. Закрийте дверцята для обслуговування.

13.5 Очищення приладу всередині

Небезпека ураження електричним струмом!

Перед тим, як виконувати будь-які дії з внутрішніми частинами, машину потрібно вимкнути (див. Розділ "5. Вимкнення приладу") та від'єднати від електромережі. Під час очищення приладу ніколи не занурюйте його в воду.

1. Періодично перевіряти (близько раз на місяць), щоб внутрішні частини машини (які можна дістати після зняття піддону для збору крапель (A22)), не були забруднені. Якщо необхідно, зняти залишки кави за допомогою щітки (D5), що іде в комплекті, та губки;

2. Видалити всі залишки за допомогою пилососа (мал. 25).

13.6 Очищення контейнера для води

1. Регулярно очищайте контейнер для води (A12) (приблизно раз на місяць) або кожного разу, коли ви заміняєте фільтр для пом'якшення води (D4) (якщо такий є) за допомогою вологої тканини та невеликої кількості делікатного миючого засобу;
2. Зніміть фільтр (D4) (якщо такий є) та промийте його проточною водою;
3. Встановіть фільтр (якщо встановлено), заповніть контейнер холодною водою та поставте його на місце;
4. (Лише моделі, що мають пом'якшувальний фільтр) Спустити 100 мл гарячої води, щоб активувати фільтр.

13.7 Очищення блоку подачі кави

1. Регулярно очищайте блок подачі кави (A17) за допомогою губки або тканини (мал. 26A);
2. Перевірити, щоб отвори для подачі кави не були засмічені. Якщо необхідно - видалити залишки кави за допомогою зубочистки (мал. 26B).

13.8 Очищення воронки для меленої кави

Регулярно очищуйте воронку для меленої кави (A4) (приблизно раз на місяць) вологою тканиною. Виконайте наступні дії:

1. Відкрийте кришку (A3);
2. Витягніть воронку (мал. 27) та очистіть щіточкою, що йде в комплекті (D5);
3. В разі необхідності, промийте воронку гарячою водою та рідким миючим засобом або в посудомийній машині;
4. Встановіть воронку на місце у прилад;
5. Закрийте кришку.

13.9 Очищення заварювального блоку

Заварювальний блок потрібно чистити принаймні один раз на місяць.

Важливо!

Заварювальний блок не можна зняти, якщо машина увімкнена.

1. Переконайтеся, що ви правильно виконали процедуру вимкнення (див. "5. Вимкнення приладу");
2. Відкрийте дверцята для обслуговування (A14) (мал. 22);
3. Витягніть піддон для збору крапель (A22) та контейнер для кавової гущі (A23) (мал. 23);
4. Натисніть дві червоні кнопки всередину і в той же час потягніть заварювальний блок назовні (мал. 28);

Важливо!

СПОЛІСКУВАТИ ЛИШЕ ВОДОЮ

НЕ ЗАСТОСОВУВАТИ МІЮЧІ ЗАСОБИ - НЕ МИТИ У ПОСУДОМІЙНІЙ МАШИНІ

Не застосовуйте миючі засоби для очищення заварювального блоку, оскільки вони можуть пошкодити його.

5. Намочити заварювальний блок у воді приблизно на 5 хвилин, потім промити під краном;
6. Після очищення, встановіть заварювальний блок у внутрішню опору і притисніть до упору (мал. 29), потім натисніть на значок PUSH, поки не почуєте клацання фіксації (мал. 30);

Будь ласка, зверніть увагу:

Якщо у вас виникнуть труднощі під час встановлення заварювального блоку, перед тим, як його вставити, відкоригуйте правильний розмір, сильно натиснувши знизу та зверху (мал. 31).

7. Після того, як заварювальний блок було встановлено, переконайтеся, що дві червоні кнопки замкнулися (мал. 32).
8. Поставити на місце піддон для збору крапель та контейнер для кавової гущі.
9. Закрийте дверцята для обслуговування.

13.10 Очищення контейнеру для молока (D)

Очищайте контейнер для молока кожного разу, як ви готуєте молоко, виконуючи наступні дії:

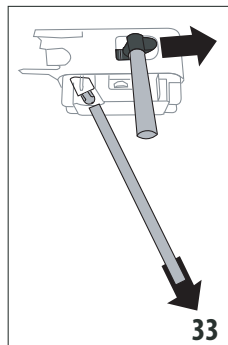

1. Натисніть кнопки вивільнення (E4) та підніміть і витягніть кришку контейнера для молока (E1) (мал. 17);
2. Зніміть блок подачі молока (E3) та трубку всмоктування (E5) (мал. 33);
3. Переконайтеся, що отвір з'єднувача трубки для всмоктування молока (E7) не заблокований (мал. 34);

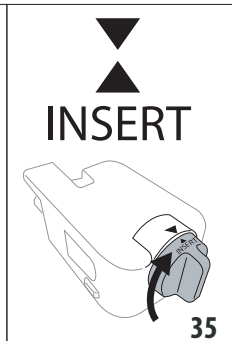
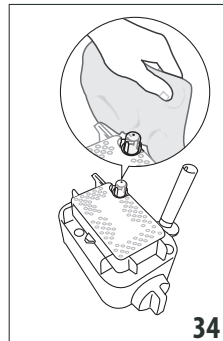

4. Поверніть ручку регулювання пінки (E2) проти годинникової до положення «INSERT» (мал. 35) та потягніть;
5. Промийте усі компоненти спінювача теплою водою з м'яким миючим засобом. Всі компоненти та контейнер можна мити в посудомийній машині, розташувавши їх у верхньому кошику;
6. Переконайтеся, щоб у гнізді та в жолобі під регулятором не було залишків молока (мал. 36). Якщо необхідно, очистіть жолоб за допомогою зубочистки;

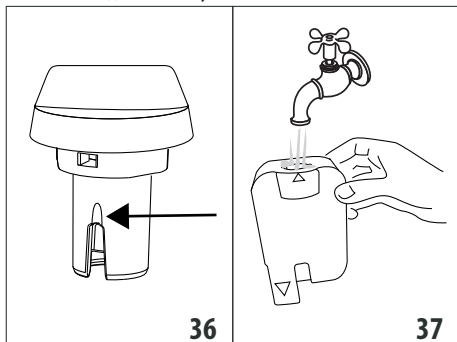

7. Промийте всередині гніздо ручки регулювання пінки та отвір з'єднувача пристрою для спінювання молока під проточною водою (мал. 37);
8. Перевірте, щоб трубки всмоктування та блок подачі не були забруднені залишками молока;
9. Встановіть на місце регулятор (вирівнявши стрілку зі словом "INSERT"), блок подачі та всмоктувальну трубку для молока;
10. Закріпіть кришку на контейнері для молока.

13.11 Очищення розпилювача для гарячої води

Кожного разу очищуйте розпилювач (A15) губкою, щоб зняти залишки молока з прокладок (мал. 21).

13.12 Очищення блоку подачі гарячої води

Час від часу очищуйте блок подачі гарячої води (F), щоб запобігти засміченню.

1. Поставте контейнер під блоком подачі гарячої води та злийте трохи води (див. розділ "11. Програмування та вибір"). Припиніть подачу гарячої води, натиснувши **Stop** X;
2. Зачекайте кілька хвилин, щоб блок подачі гарячої води охолонув, а потім витягніть його (мал. 10), натиснувши кнопки вивільнення (F1). Утримуйте блок подачі однією рукою, а іншою поверніть знімну кришку (F4) та потягніть донизу (мал. 38);

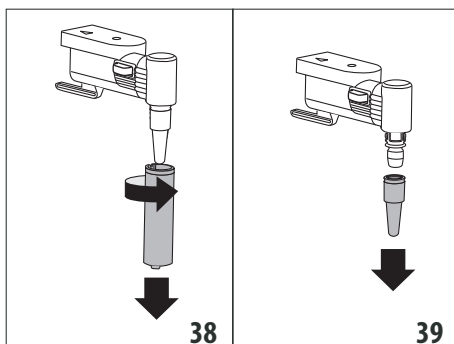

3. Також зніміть розпилювач (F3), потягнувши його донизу (мал. 39);
4. Перевірити, щоб отвори для подачі кави не були засмічені. Якщо необхідно, почистіть його використовуючи зубочистку;
5. Ретельно промийте усі деталі блоку подачі за допомогою губки та теплої води;
6. Вставте розпилювач, потім встановіть знімну кришку на розпилювач, проштовхнувши її вгору та повертаючи за годинниковою стрілкою до повної фіксації.

14. ВИДАЛЕННЯ НАКИПУ

Важливо!

- Перед застосуванням прочитайте інструкції та маркування на упаковці із засобом для видалення накипу.
- Дуже важливо використовувати лише декальцинатор від De'Longhi. Використання невідповідних засобів для видалення накипу, а також неправильне видалення накипу, може призвести до виникнення дефектів, на які не поширюється гарантія виробника.
- Декальцинатор може пошкодити делікатні поверхні. Якщо засіб випадково розліється, одразу витріть його.

Для зняття накипу	
Засіб для видалення накипу	Декальцинатор De'Longhi
Ємність	Рекомендований об'єм: 2 л
Час	~45хв.

Видаляйте накип з приладу, коли повідомлення «ПОТРІБ. ВИДАЛИТИ НАКИП» «ОК ДЛЯ ЗАПУСКУ (~45 хв.)» з'явиться на дисплеї: щоб одразу видалити накип, натисніть **OK** ✓ та слідуєте інструкціям, починаючи з кроку 3.

Щоб видалити накип пізніше, натисніть **↶**: Символ на дисплеї нагадуватиме, що необхідно видалити накип з

приладу. (повідомлення з'являється кожного разу, коли ви вмикаєте прилад).

Щоб увійти в меню процедури видалення накипу:

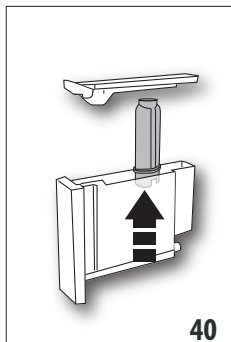

1. Натисніть кнопку "⚙️", (C6) щоб увійти в меню;
2. Натисніть "ВИДАЛИТИ НАКИП" та слідуйте інструкціям на дисплеї;
3. Витягніть контейнер для води (A12), витягніть пом'якшувальний фільтр (D4) (якщо є) (мал. 40) та злийте воду з контейнера. Натисніть **Next >**;

4. Додайте декальцинатор у контейнер для води до рівня A (що відповідає 100 мл в пакеті), відміченого на внутрішній поверхні контейнеру, потім додайте води (один літр) до рівня B (мал. 41) та вставте контейнер для води на місце. Натисніть **Next >**;

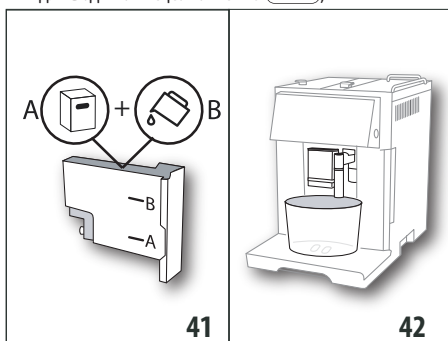

5. Витягніть, спорожніть та поставте на місце піддон для збору крапель (A22) та контейнер для кавової гущі (A23) (мал. 23). Натисніть **Next >**;
6. Поставте порожню ємність мінімальним об'ємом у 2 літри під блоком подачі гарячої води (F) та блоком подачі кави (A17) (мал. 42);

Важливо! Небезпека опіків

Гаряча вода, що містить кислоти, виливається з блоку подачі гарячої води та блоку подачі кави. Поводьтеся обережно, щоб уникнути контакту з бризками цього розчину.

7. Натисніть **Ok ✓**, щоб підтвердити, що ви додали розчин для видалення накипу. Починається програма зняття накипу, а з блоку подачі гарячої води та блоку подачі кави виходить рідина для зняття накипу. Автоматично відбуватиметься серія промивань, під час

яких видалятиметься увесь наліт, що зібрався всередині кавомашини;

Приблизно через 25 хвилин процедура з видалення накипу припиняється;

8. Тепер прилад готовий до промивання чистою водою. Спорожніть ємність, що використовувалася для збору розчину для видалення накипу. Змініть контейнер для води, промийте його під проточною водою, залийте свіжої води до МАКСИМАЛЬНОГО рівня та вставте назад у прилад;
9. Поставте вже порожню ємність, що використовувалася для збору розчину для видалення накипу під блоком подачі кави та гарячої води (мал. 42) та натисніть **Ok ✓**;
10. Спочатку гаряча вода виходить з блоку подачі кави, а потім з блоку гарячої води;
11. Коли вода в контейнері для води закінчиться, спорожніть ємність, що використовувалася для збору води під час промивання;

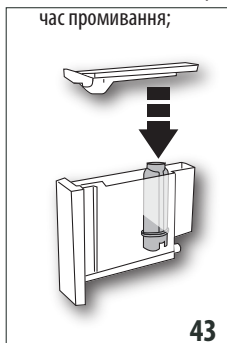

12. (Якщо фільтр встановлено) Натисніть **Next >** та витягніть контейнер для води. Поставте на місце фільтр для пом'якшення води, якщо ви витягли його до цього (мал. 43);
13. Промийте та наповніть контейнер для води до позначки MAX холодною водою (мал. 3);
14. Встановіть на місце контейнер для води (мал. 5);

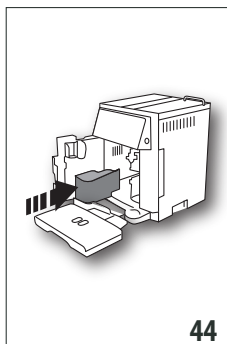

15. Поставте порожню ємність для збору розчину для видалення накипу під блок подачі гарячої води (мал. 9) та натисніть **Ok ✓**;
16. Гаряча вода виходитиме з блоку подачі гарячої води/пари;
17. В кінці другого промивання, витягніть, спорожніть та поставте на місце піддон для збору крапель (A22) та контейнер для кавової гущі (A23) (мал. 22) та натисніть **Next >**;

18. Цикл промивання завершився: натисніть ;
19. Спорожніть ємність, що використовувалася для збору води для промивання, зніміть контейнер для води та наповніть його свіжою водою до рівня MAX, потім знову вставте в прилад.

Тепер цикл видалення накипу завершився.

Будь ласка, зверніть увагу:





- Якщо цикл видалення накипу було завершено неправильно (напр. нестача електроенергії) ми рекомендуємо повторити цикл;
- Це нормально, якщо після процедури зняття накипу в контейнері для збору гуші (A23) з'явиться вода;
- Якщо контейнер для води не був наповнений до МАКСИМАЛЬНОГО рівня, наприкінці циклу декальцинації, прилад потребуватиме виконання третього циклу промивання, щоб забезпечити повне видалення розчину для зняття накипу з внутрішньої системи. Перед початком промивання, пам'ятайте, що потрібно спорожнити піддон для крапель.
- Прилад може запросити проведення циклу видалення накипу через дуже короткі проміжки часу. Це нормально і пов'язано з вдосконаленою системою управління приладу.

15. НАЛАШТУВАННЯ ЖОРСТКОСТІ ВОДИ

Запит на видалення накипу відображається через передбачений проміжок часу, який залежить від жорсткості води. Машина має попередні заводські налаштування на 4 рівень жорсткості. За бажанням можна запрограмувати машину у залежності від реальної жорсткості води мережі водопостачання у різних регіонах, що може зменшити частоту проведення процедури зі зняття накипу.

15.1 Вимірювання жорсткості води

20. Витягніть з упаковки реактивну смужку «TOTAL HARDNESS TEST» («ТЕСТ ЗАГАЛЬНОЇ ЖОРСТКОСТІ») (D1) (що додана до інструкції на англійській мові);
21. Занурити смужку повністю у склянку з водою приблизно на одну секунду;
22. Витягти смужку з води та трохи струсити її. Після приблизно однієї хвилини ви побачите 1, 2, 3 або 4 квадрати червоного кольору, у залежності від жорсткості води. Кожен квадратик відповідає 1 рівню;

Індикаторна смужка	Жорсткість води
	Рівень 1 - м'яка вода
	Рівень 2 - вода низької жорсткості
	Рівень 3 - жорстка вода
	Рівень 4 - дуже жорстка вода

15.2 Налаштування жорсткості води

1. Увійдіть в меню, як описано в розділі "6.1 Доступ до меню налаштувань";
2. Натисніть "ЖОРСТКІСТЬ ВОДИ";
3. Натисніть потрібний рівень (Рівень 1 = м'яка вода; Рівень 4 = дуже жорстка вода);
4. Натисніть  (C3), щоб повернутися на головну сторінку.

Тепер кавоварку було перепрограмовано на нові налаштування жорсткості води.

16. ФІЛЬТР ДЛЯ ПОМ'ЯКШЕННЯ ВОДИ

Деякі моделі оснащено фільтром для пом'якшення води (D4). Якщо на вашій моделі його немає, ми рекомендуємо вам придбати фільтр, звернувшись до Центру обслуговування споживачів De'Longhi. Для правильного використання фільтру, виконуйте нижченаведені інструкції.

16.1 Встановлення фільтру

1. Витягніть фільтр (D4) з упаковки. Диск індикатора дати може варіюватися у залежності від фільтру, що йде у комплекті.
2. Увійдіть в меню, як описано в розділі "6.1 Доступ до меню налаштувань";
3. Натисніть «ФІЛЬТР ДЛЯ ВОДИ»;
4. Повертайте диск індикатора дати (мал. 45), до тих пір поки не будуть відображатися наступні 2 місяця використання. Натисніть ;

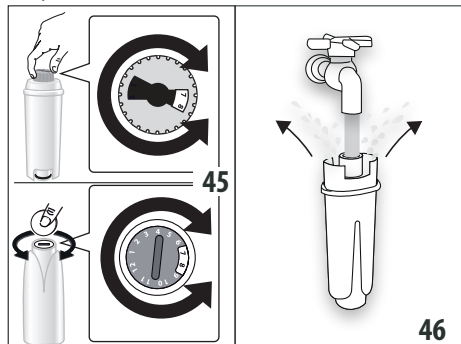

Будь ласка, зверніть увагу

Термін експлуатації фільтру складає два місяці при нормальній роботі. Якщо кавоварка не використовується з встановленим фільтром, він працюватиме максимум три тижні.

5. Щоб активувати фільтр, пропустіть воду з крану через отвір у фільтрі, як показано на мал. 46, поки вода не почне виходити крізь бокові отвори приблизно протягом хвилини. Натисніть ;

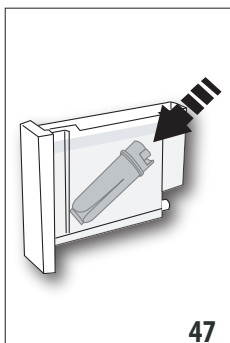

6. Вийміть контейнер для води (A12) з приладу та наповніть його водою;
7. Вставте фільтр у контейнер для води та повністю занурте його приблизно на десять секунд, нахиливши його та злегка натиснувши, щоб вийшли повітряні бульбашки (мал. 47). Натисніть **Next**;

8. Вставте фільтр у його гніздо (A13) та натисніть повністю до упору (мал. 48). Натисніть **Next**;
9. Закрийте контейнер для води кришкою (A11), потім встановіть його в кавоварку;
10. Поставте порожню ємність мінімальним об'ємом 500мл під блок подачі гарячої води/пари (F), після чого натисніть **Ok**: подача почнеться та зупиниться автоматично.

Тепер фільтр було активовано і ви можете використовувати свою кавомашину.

16.2 Заміна фільтру

Замініть фільтр (D4), коли на дисплеї з'явиться повідомлення «ЗАМІНІТЬ ФІЛЬТР ДЛЯ ВОДИ» «НАТИСНІТЬ ОК ДЛЯ ЗАПУСКУ»: Щоб замінити його одразу, натисніть **Ok**, та продовжуйте у наступному порядку:

1. Зніміть контейнер для води (A12) та зношений фільтр;
2. Витягніть новий фільтр з упаковки, потім активуйте його та встановіть, як описано в пунктах від 4 до 9 в попередньому розділі;
3. Увійдіть в меню, як описано в розділі "6.1 Доступ до меню налаштувань";
4. Натисніть «ФІЛЬТР ДЛЯ ВОДИ»;
5. Натискайте стрілки вибору до тих пір, поки на дисплеї не з'явиться напис "Замініть фільтр", потім натисніть **Ok**;
6. Натисніть **Ok** для підтвердження;
7. Поставте порожній контейнер мінімальним об'ємом 500 мл під блок подачі гарячої води/пари (E), потім натисніть **Ok** (мал. 8), щоб почати подачу;
8. Після того, як потік гарячої води припиниться, прилад автоматично перейде в режим готовності до використання.

Тепер новий фільтр активовано і ви можете використовувати кавомашину.

Будь ласка, зверніть увагу:

- Щоб замінити фільтр пізніше, натисніть **Back**. Символ **Back** з'являється на дисплеї, щоб нагадати вам про необхідність замінити фільтр. Щоб замінити фільтр, увійдіть в меню та виконайте описані вище дії;
- Через два місяці (див. індикатор дати) або, коли прилад не використовувався протягом 3 тижнів, ви повинні замінити фільтр, навіть якщо повідомлення ще не з'являлося.

ви повинні замінити фільтр, навіть якщо повідомлення ще не з'являлося.

16.3 Зняття фільтра

Якщо ви хочете використовувати прилад без фільтру (D4), ви повинні зняти його та повідомити прилад про його відсутність. Виконайте наступні дії:

1. Зніміть контейнер для води (A12) та зношений фільтр;
2. Увійдіть в меню, як описано в розділі "6.1 Доступ до меню налаштувань";
3. Натисніть «ФІЛЬТР ДЛЯ ВОДИ»;
4. Натисніть селектор, що відповідає «Зніміть фільтр для води»;
5. Натисніть **Ok**, щоб підтвердити (або натисніть **Back**, щоб повернутися до попередньої сторінки);
6. Після того, як на дисплеї з'явиться підтвердження зняття фільтру, натисніть **Ok**, щоб повернутися на головну сторінку.

Будь ласка, зверніть увагу:

Через два місяці (див. індикатор дати) або, коли прилад не використовувався протягом 3 тижнів, ви повинні замінити фільтр, навіть якщо повідомлення ще не з'являлося.

17. ТЕХНІЧНІ ДАНІ

Напряга:	220-240V~ 50/60 Hz макс. 10A
Споживана потужність:	1350Вт
Тиск:	1,5МПа (15 бар)
Максимальний об'єм контейнеру для води:	1,4 л
Розмір ДхГхВ:	280x425x400 мм
Довжина кабеля живлення:	1450 мм
Вага:	13,1 кг
Максимальний об'єм контейнеру для кавових зерен:	250 г



17.1 Поради щодо енергозбереження

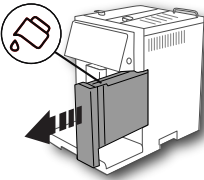
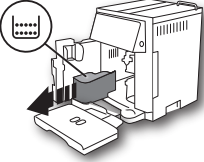
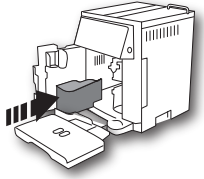
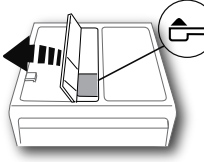

- Щоб зменшити споживання енергії, після приготування одного або декількох напоїв зніміть контейнер (E) або додаткове приладдя.
- Встановіть таймер автоматичного вимкнення на 15 хвилин (див. розділ «6.4 Загальні положення»);
- Активуйте функцію Енергозбереження (див. розділ «6.4 Загальні положення»);
- Виконуйте процедуру видалення накипу за запитом приладу (див. розділ «13. Видалення накипу»).

18. ПОВІДОМЛЕННЯ НА ДИСПЛЕЇ

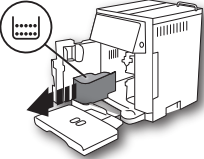
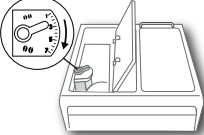

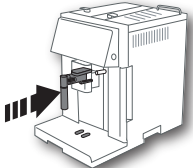

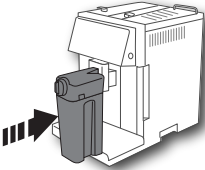
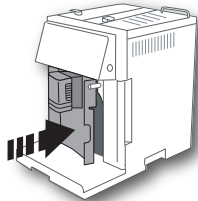
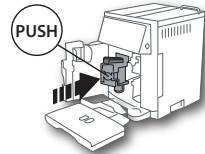
ПОВІДОМЛЕННЯ НА ДИСПЛЕЇ	МОЖЛИВА ПРИЧИНА	СПОСІБ УСУНЕННЯ
<p>Наповніть контейнер свіжою водою</p> 	<p>Недостатньо води в контейнері для води (A12).</p>	<p>Наповнити контейнер для води та/або правильно його встановити, натиснувши до упору, почувши при цьому клацання фіксації (мал. 3).</p>
<p>Зливання контейнер для кавової гущі</p> 	<p>Контейнер для кавової гущі (A23) заповнений.</p>	<p>Спожніть контейнер для кавової гущі та піддон для збору крапель (A22). Важливо: при знятті піддону для крапель ОБОВ'ЯЗКОВО завжди чистити контейнер для кавової гущі навіть, якщо він трішки заповнений. Якщо цього не робити, може статися так, що коли Ви будете готувати наступного разу каву, контейнер переповниться, що призведе до засмічення кавомашини.</p>
<p>Вставте контейнер для кавової гущі</p> 	<p>Після очищення контейнер для кавової гущі (A23) не був встановлений на місце.</p>	<p>Витягніть піддон для збору крапель (A22) та вставте контейнер для кавової гущі.</p>
<p>Додайте мелену каву ESC щоб відмінити</p> 	<p>Була обрана функція "мелена кава", але в воронку (A4) кава не була засипана.</p>	<p>Насипте мелену каву у воронку або вийдіть з функції «мелена кава».</p>
	<p>Було замовлено каву LONG з використанням меленої кави</p>	<p>Насипте одну мірну ложку меленої кави у воронку для меленої кави (A4) та натисніть ☞/☛ (B4), щоб продовжити та завершити приготування.</p>





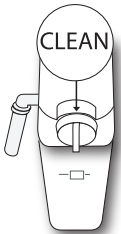
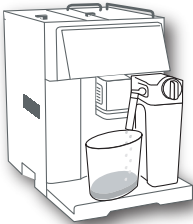

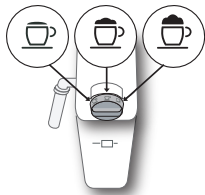

ПОВІДОМЛЕННЯ НА ДИСПЛЕЇ	МОЖЛИВА ПРИЧИНА	СПОСІБ УСУНЕННЯ
<p>Наповніть контейнер для кавових зерен ESC щоб відмінити</p> 	<p>Скінчилися кавові зерна.</p> <p>Воронка для меленої кави (A4) засмітилася.</p>	<p>Наповніть контейнер для зерен (A4) (мал. 10).</p> <p>Очистити воронку за допомогою щітки (D5), як описано в розділі "12.8 Очищення воронки для меленої кави".</p>
<p>Помел дуже дрібний Відрегулюйте помел ESC щоб відмінити</p> 	<p>Помел дуже дрібний, тому кава подається занадто повільно або зовсім не виходить.</p> <p>Якщо є пом'якшувальний фільтр для води (D4), може статися так, що з нього вийшло повітря всередину системи, що і стало причиною блокування потоку.</p>	<p>Потрібно повторити приготування кави та повернути рукоятку регулювання ступеня помелу (A8) (мал. 13) на одну поділку у напрямку до цифри 7 за годинниковою стрілкою під час роботи кавомолки. Якщо після приготування щонайменше 2 порцій кави подача все ще дуже повільна, повторіть процедуру регулювання, повернувши ручку регулювання ступеню помелу ще на одну поділку (див. розділ "7.5 Регулювання помелу кави"). Якщо проблема не усувається, переконайтеся, що контейнер для води (A12) вставлений правильно.</p> <p>Вставте блок подачі гарячої води (F) в кавомашину та злийте трохи води, поки потік не стане нормальним.</p>
<p>Менше кави ESC щоб відмінити</p>	<p>Було використано забагато кави.</p>	<p>Зменшіть міцність, натиснувши  (C4) або зменшіть кількість меленої кави.</p>
<p>Вставте блок подачі води</p> 	<p>Блок подачі гарячої води (F) не було вставлено або вставлено неправильно.</p>	<p>Вставити блок подачі води до упору.</p>
→		

ПОВІДОМЛЕННЯ НА ДИСПЛЕЇ	МОЖЛИВА ПРИЧИНА	СПОСІБ УСУНЕННЯ
<p>Вставте контейнер для молока</p> 	<p>Контейнер для молока (E) було вставлено неправильно.</p>	<p>Вставити контейнер для молока до упору.</p>
<p>Закрийте дверцята</p> 	<p>Дверцята для обслуговування відкриті (A14)</p>	<p>Закрийте дверцята для обслуговування.</p>
<p>Вставте заварювальний блок</p> 	<p>Після очищення ви не вставили заварювальний блок.</p>	<p>Вставте заварювальний блок, як описано в розділі "13.9 Очищення заварювального блоку"</p>
<p>СИСТЕМА ПОДАЧІ ВОДИ ПОРОЖНЯ НАТИСНІТЬ ОК ДЛЯ ЗАПУСКУ</p> 	<p>Система водопостачання порожня.</p>	<p>Натисніть OK та злийте воду через блок подачі (F). Якщо проблема не усувається, переконайтеся, що контейнер для води (A12) правильно вставлений.</p>



ПОВІДОМЛЕННЯ НА ДИСПЛЕЇ	МОЖЛИВА ПРИЧИНА	СПОСІБ УСУНЕННЯ
<p>ПОВЕРНІТЬ РЕГУЛЯТОР МОЛОЧНОЇ ПІНКИ В ПОЛОЖЕННЯ CLEAN</p>  <p>ESC щоб відмінити</p>	<p>Ви щойно приготували молоко і трубки всередині контейнера для молока (D) потрібно почистити.</p>	<p>Поверніть ручку регулювання пінки (E2) в положення CLEAN.</p>
<p>НАТИСНІТЬ ОК ДЛЯ ОЧИЩЕННЯ АБО ПОВЕРНІТЬ РЕГУЛЯТОР</p> 	<p>Контейнер для молока (E) було вставлено, а ручка регулювання молочної піни (E2) знаходиться в положенні "CLEAN".</p>	<p>Щоб продовжити функцію ОЧИЩЕННЯ, натисніть , або поверніть ручку регулювання пінки в інше положення.</p>
<p>ПОВЕРНІТЬ РЕГУЛЯТОР МОЛОЧНОЇ ПІНКИ</p> 	<p>Ви намагаєтеся зробити капучино або каву з молоком, коли ручка регулювання пінки знаходиться в положенні CLEAN</p>	<p>Поверніть ручку регулювання пінки в інше положення</p>
<p>Видаліть накип</p>  <p>ESC щоб відмінити OK щоб видалити накип (~45 хвилин)</p>	<p>Потрібно видалити накип з приладу.</p>	<p>Необхідно виконати процедуру видалення накипу, що описана в розділі "16. Фільтр для пом'якшення води".</p>



ПОВІДОМЛЕННЯ НА ДИСПЛЕЇ	МОЖЛИВА ПРИЧИНА	СПОСІБ УСУНЕННЯ
 Замініть фільтр ESC щоб відмінити ОК щоб замінити	Фільтр для пом'якшення води (D4) зношений.	Замінити фільтр або зняти, як описано в розділі "16. Фільтр для пом'якшення води".
 Звичайний аварійний сигнал	Прилад всередині дуже забруднений.	Ретельно очистити прилад, як описано в розділі "13. Очищення". Якщо повідомлення відображається навіть після очищення, зверніться до сервісного центру.
	Потрібно очистити трубки всередині контейнеру для молока (D).	Поверніть регулятор пінки (E2) на напис CLEAN (мал. 20).
	Фільтр для пом'якшення води (D4) зношений, його потрібно замінити або зняти.	Замінити фільтр або зняти, як описано в розділі "16. Фільтр для пом'якшення води".
	Потрібно видалити накип з приладу.	Необхідно виконати процедуру видалення накипу, що описана в розділі "14. Видалення накипу". Прилад може запросити проведення циклу видалення накипу через дуже короткі проміжки часу. Це нормально і пов'язано з вдосконаленою системою управління приладу.
	Увімкнено режим енергозбереження.	Щоб вимкнути режим енергозбереження, виконайте вказівки, наведені в розділі «(6.8)»

19. УСУНЕННЯ НЕСПРАВНОСТЕЙ

Нижче наведено перелік можливих несправностей.

Якщо проблему неможливо вирішити за допомогою цих вказівок, зверніться до Сервісного центру.

НЕСПРАВНІСТЬ	МОЖЛИВА ПРИЧИНА	СПОСІБ УСУНЕННЯ
Кава не гаряча.	Чашки не були підігріті.	Підігрійте чашки, обливши їх гарячою водою (Примітка: ви можете використати функцію гарячої води).
	Внутрішній контур приладу охолонув, тому що пройшло 2/3 хвилини після приготування останньої кави.	Перед приготуванням кави, підігрійте заварувальний блок, запустивши функцію промивання (див. розділ "6.1 Промивання").
	Було встановлено низьку температуру кави.	Встановіть вищу температуру кави (див. розділ «6.4. Загальні положення» «Налаштування температури»).
		→

НЕСПРАВНІСТЬ	МОЖЛИВА ПРИЧИНА	СПОСІБ УСУНЕННЯ
Кава розбавлена і зовсім без пінки.	Кава була помелена дуже грубо.	Поверніть регулятор помелу кави (A8) на одну поділку проти годинникової стрілки в напрямку цифри 1 під час роботи кавомолки (мал. 13). Продовжуйте просувати на одну поділку за раз, поки подача не буде задовільною. Результат буде відчутний лише після приготування 2 чашок кави (див. розділ "7.5 Регулювання кавомолки").
	Кава не підходить.	Використовуйте каву для кавомашин еспресо.
Кава подається дуже повільно або краплями.	Кава була помелена дуже дрібно.	Поверніть регулятор помелу кави (A8) на один клік за годинниковою стрілкою в напрямку цифри "7" під час роботи кавомолки (мал. 13). Продовжуйте просувати на одну поділку за раз, поки подача не буде задовільною. Результат буде відчутний лише після приготування 2 чашок кави (див. розділ "7.5 Регулювання кавомолки").
Кава LONG занадто верхкова	Кава була помелена дуже дрібно.	Поверніть регулятор помелу кави (A8) на один клік за годинниковою стрілкою в напрямку цифри "7" під час роботи кавомолки (мал. 13). Продовжуйте просувати на одну поділку за раз, поки подача не буде задовільною. Ефект відчутний лише після приготування 2 чашок кави.
	Була обрана функція приготування кави з попередньо меленої кави, але кави не була засипана у воронку (A4).	Повторіть приготування з самого початку, слідуючи інструкціям в розділі "7.4 Приготування кави з використанням меленої кави".
	Воронка (A4) заблокована.	Витягніть воронку та ретельно очистіть її, як описано в розділі "13.8 Очищення воронки для меленої кави".
Прилад не буде готувати каву	Прилад виявив забруднення внутрішнього контуру. На дисплеї відображається «Будь-ласка, чекайте».	Зачекайте, поки прилад не буде готовий та знову оберіть потрібний напій. Якщо проблема не усувається, зверніться до Служби підтримки користувачів.
Кава не виходить з одного або з обох отворів блоку подачі.	Носики блоку подачі кави (A16) засмітілися.	Очистіть блок подачі за допомогою зубочистки (мал. 26B).
→		

НЕСПРАВНІСТЬ	МОЖЛИВА ПРИЧИНА	СПОСІБ УСУНЕННЯ
Прилад не вмикається	Прилад не підключено до мережі електроживлення.	Вставте вилку у розетку мережі електроживлення (мал. 1).
	Головний вимикач (A9) не натиснутий.	Встановіть головний вимикач у положення I (мал. 2).
Заварювальний блок не витягається	Прилад було відключено неправильно	Вимкніть прилад, натиснувши кнопку  (A7) (мал. 9) (див. розділ "5. Вимкнення приладу").
Наприкінці процедури видалення накипу, прилад виконає третє промивання	Під час двох циклів промивань, контейнер для води (A12) не було наповнено до відмітки MAX.	Слідуйте інструкціям, що з'являються на дисплеї приладу, але спочатку спорожніть піддон для крапель (A22) , щоб уникнути протікання рідини.
Молоко не витікає з блоку подачі молока (E3)	Кришечка контейнеру для молока (E1) забруднилася	Очистити кришку контейнера для молока, як описано в розділі "13.10 Очищення контейнеру для молока (D)".
	Переконайтеся, що трубка всмоктування молока (E5) правильно розташована на задній частині кришки контейнера для молока (мал. 17)	Вставте трубку для всмоктування молока до упору
Молоко виходить з блоку подачі молока великими бульбашками або бризками (E3) або недостатньо спінується	Молоко недостатньо холодне або не частково знежирене або не знежирене	Використовуйте знежирене або напівзнежирене молоко при температурі холодильника (прибл. 5°C). Якщо ви не отримали бажаний результат, спробуйте змінити марку молока.
	Регулятор спінування молока (E2) відрегульований неправильно.	Відрегулювати його, слідуючи інструкції в розділі "9.2 Регулювання кількості пінки".
	Кришка контейнеру для молока (E1), ручка регулювання пінки (E2), або трубка для всмоктування молока (E7) забруднилися	Очистіть кришку контейнеру для молока, ручку регулювання та трубку для всмоктування молока, як описано в розділі "13.10 Очищення контейнеру для молока (D)".
	Розпилювач гарячої води (A15) забруднений	Очистіть розпилювач, як описано в розділі "13.11 Очищення розпилювача для гарячої води".
Машина видає звуки або невеликі хмаринки пари в той час, коли не використовується	Прилад готовий до використання, або нещодавно він був вимкнений, та конденсат накрапає у гарячий випарник	Це звичайне функціонування. Щоб знизити це явище, спорожніть піддон для збору крапель.