

SHRnutí

1. ZÁKLADNÍ BEZPEČNOSTNÍ UPOZORNĚNÍ	7
2. BEZPEČNOSTNÍ UPOZORNĚNÍ	8
2.1 Symboly používané v tomto návodu	8
2.2 Používání v souladu s určením	8
2.3 Návod k použití	8
3. ÚVOD	8
3.1 Písmena v závorkách	8
3.2 Problémy a opravy	8
3.3 Stáhnout aplikaci!	9
4. POPIS	9
4.1 Popis přístroje	9
4.2 Popis homepage (domovská stránka)	9
4.3 Popis nádoby na mléko	9
4.4 Popis karafy na čokoládu	9
5. PŘÍPRAVNÉ ÚKONY	10
5.1 Kontrola přístroje	10
5.2 Instalace přístroje	10
5.3 Zapojení přístroje	10
5.4 Před uvedením přístroje do provozu	10
6. ZAPNUTÍ PŘÍSTROJE	10
7. VYPÍNÁNÍ PŘÍSTROJE	11
8. NASTAVENÍ MENU	11
8.1 Vylachování	11
8.2 Odvápňení	11
8.3 Filtr vody	11
8.4 Hodnoty nápojů	11
8.5 Nastavení času	11
8.6 Automatické zapnutí	12
8.7 Automatické vypnutí (standby)	12
8.8 Ohříváč šálků	12
8.9 Úspora energie	12
8.10 Teplota kávy	12
8.11 Tvrdost vody	12
8.12 Volba jazyka	12
8.13 Zvukové hlášení	13
8.14 Osvětlení šálku	13
8.15 Pozadí	13
8.16 Bluetooth	13
8.17 Režim demo	13
8.18 Výchozí hodnoty	13
8.19 Statistika	13
9. PŘÍPRAVA KÁVY	13
9.1 Volba aroma kávy	13
9.2 Volba množství kávy	14
9.3 Nastavení kávomlýnku	14
9.4 Rady pro teplejší kávu	14
9.5 Příprava kávy použitím zrnkové kávy	14
9.6 Příprava kávy z předemleté kávy	15
10. PŘÍPRAVA NÁPOJŮ S MLÉKEM	15
10.1 Naplnění a zasunutí nádoby na mléko	15
10.2 Regulace množství pěny	15
10.3 Automatická příprava mléčných nápojů	16
10.4 Čištění nádoby na mléko po každém použití	16
11. PŘÍPRAVA HORKÉ ČOKOLÁDY	16
12. VÝDEJ HORKÉ VODY	17
13. VÝDEJ PÁRY	17
13.1 Rady pro použití páry k napěnění mléka	18
13.2 Čištění dávkovače horké vody/páry po použití	18
14. VLASTNÍ NASTAVENÍ NÁPOJŮ	18
15. ULOŽIT VLASTNÍ PROFIL	18
16. ČIŠTĚNÍ	18
16.1 Čištění přístroje	18
16.2 Čištění vnitřního okruhu přístroje	19
16.3 Čištění zásobníku na kávové sedliny	19
16.4 Čištění odkapávací misky	19
16.5 Čištění vnitřních částí přístroje	19
16.6 Čištění nádržky na vodu	20
16.7 Čištění ústí dávkovače kávy	20
16.8 Čištění násypky na vyspání předemleté kávy	20
16.9 Čištění spařovače	20
16.10 Čištění nádoby na mléko	21
16.11 Čištění trysky horké vody/páry	21
16.12 Čištění karafy na horkou čokoládu (E)	21
17. ODVÁPŇENÍ	21
18. NAPIROGRAMOVÁNÍ TVRDOSTI VODY	23
18.1 Měření tvrdosti vody	23
18.2 Nastavení tvrdosti vody	23
19. ZMĚKČOVACÍ FILTR	23
19.1 Instalace filtru	23
19.2 Výměna filtru	24
19.3 Odstranění filtru	24
20. TECHNICKÉ ÚDAJE	25
21. LIKVIDACE	25
22. ZPRÁVY ZOBRAZOVANÉ NA DISPLEJI	25
23. ŘEŠENÍ PROBLÉMŮ	30

1. ZÁKLADNÍ BEZPEČNOSTNÍ UPOZORNĚNÍ

- Příklad nemůže být používán osobami (včetně dětí) se sníženými fyzickými, smyslovými nebo mentálními schopnostmi, nebo s nedostatečnými zkušenostmi a znalostmi, pokud nejsou pod dohledem nebo pokud nebyly seznámeny s pokyny týkajícími se bezpečného užívání přístroje osobou odpovědnou za jejich bezpečnost.
- Děti musí být pod dozorem, aby se zajistilo, že si nebudou s přístrojem hrát.
- Čištění a údržba, které mají být prováděny uživatelem, nesmí být prováděny dětmi bez dozoru.
- Příklad nikdy neponořujte do vody.
- Tento přístroj je určen výhradně pro domácí použití. Není určen k použití v: prostředí sloužícím jako kuchyně pro zaměstnance obchodů, kanceláří a jiného pracovního prostředí, v agroturistice, hotelech, motelech a jiných ubytovacích zařízeních, při pronajímání pokojů.
- V případě poškození zástrčky nebo přírodního elektrického kabelu je nechte vyměnit výhradně technickým servisem; předejete tak jakémukoliv riziku.

POUZE PRO EVROPSKÉ TRHY:

- Tento přístroj může být používán dětmi staršími 8 let pouze, pokud jsou pod dohledem nebo pokud byly seznámeny s pokyny týkajícími se bezpečného užívání přístroje a rozumí nebezpečím s ním souvisejícími. Čištění a údržba, které mají být prováděny uživatelem, nesmí být prováděny dětmi, pokud jim není více než 8 let a provádějí činnost bez dozoru. Příklad a jeho přírodní kabel udržujte z dosahu dětí mladších 8 let.
- Příklad může být používán osobami se sníženými fyzickými, smyslovými nebo mentálními schopnostmi, nebo s nedostatečnými zkušenostmi a znalostmi, pokud jsou pod dohledem nebo pokud byly seznámeny s pokyny týkajícími se bezpečného užívání přístroje a rozumí nebezpečím s ním souvisejícími.
- Děti si nesmí s přístrojem hrát.
- Příklad vždy odpojte z napájení, pokud je ponechán bez dozoru a před montáží, demontáží nebo čištěním.



Plochy, které jsou označeny tímto symbolem, se při používání zahřívají (zaznamenáno symbolem jen u některých modelů).

2. BEZPEČNOSTNÍ UPOZORNĚNÍ

2.1 Symboly používané v tomto návodu

Důležitá upozornění jsou označena následujícími symboly. Je vždy naprosto nutné tato upozornění přísně dodržovat.



Nerespektování může být nebo je příčinou úrazu elektrickým proudem s ohrožením života.



Nedodržení může být nebo je příčinou úrazu nebo poškození přístroje.



Nerespektování může být nebo je příčinou opaření nebo popálenin.



Tento symbol zdůrazňuje rady a informace důležité pro uživatele.



Vzhledem k tomu, že přístroj je napájen z elektrické sítě, nelze vyloučit zasažení elektrickým proudem.

Dodržujte následující bezpečnostní opatření:

- Nedotýkejte se přístroje, pokud máte mokré ruce nebo nohy.
- Nedotýkejte se zástrčky, pokud máte mokré ruce.
- Ujistěte se, zda je zásuvka elektrického proudu vždy volně přístupná, aby se v případě potřeby zástrčka dala vytáhnout.
- Pokud chcete zástrčku vytáhnout ze zásuvky, uchytněte a potáhněte za samotnou zástrčku. Nikdy netahejte za přírodní šňůru, protože by se mohla poškodit.
- Pro úplné odpojení přístroje vytáhněte zástrčku z elektrické zásuvky.
- V případě poruch přístroje se jej nepokoušejte sami opravit. Přístroj vypněte, vytáhněte zástrčku ze zásuvky a obraťte se na technický servis.
- Před jakýmkoliv čištěním přístroj vypněte, vytáhněte zástrčku z elektrické zásuvky a přístroj nechte vychladnout.



Obalový materiál (plastové sáčky, polystyrén) uchovávejte mimo dosah dětí.



Tento přístroj produkuje horkou vodu a během svého provozu může vytvářet vodní páru.

Dávejte pozor, abyste se nepostříkali horkou vodou nebo nepařili horkou párou.

Když je přístroj v provozu, přihrádka na odkládání šálků se může zahřívat.

2.2 Používání v souladu s určením

Tento přístroj je vyroben pro přípravu kávových, mléčných a čokoládových nápojů, a pro ohřívání nápojů.

Jakékoliv jiné použití je pokládáno za nepřipustné a tedy nebezpečné. Výrobce neodpovídá za případné škody způsobené nevhodným použitím přístroje.

2.3 Návod k použití

Před zahájením používání přístroje si pozorně přečtěte tento návod. Nerespektování tohoto návodu může být příčinou úrazu nebo poškození přístroje.

Výrobce neodpovídá za škody způsobené nedodržením tohoto návodu.



Tento návod pečlivě uchovejte. V případě předání přístroje jiným osobám jim předejte i tento návod k použití.

3. ÚVOD

Děkujeme, že jste si vybrali automatický kávovar na přípravu kávy a cappuccina.

Věnujte pár minut pročtení tohoto návodu k použití. Zamezte tím možnému riziku nebo poškození přístroje.

3.1 Písmena v závorkách

Písmena v závorkách odpovídají vysvětlivkám uvedeným v Popisu přístroje (str. 2-3).

3.2 Problémy a opravy

V případě problémů se je nejprve snažte odstranit, v souladu s pokyny uvedenými v odstavcích „22. Zprávy zobrazované na displeji“ a „23. Řešení problémů“.

Pokud by tyto pokyny nevedly k nápravě a v případě žádosti o další informace, doporučujeme se obrátit telefonicky na asistenční zákaznickou službu na čísle uvedeném na přiloženém listu „Zákaznický servis“.

Pokud Vaše země není na tomto seznamu uvedena, zatelefonojte na číslo uvedené v záručním listu. Pro případné opravy se obraťte pouze na technický servis De'Longhi. Adresy jsou uvedeny v záručním listu přiloženém k přístroji.

3.3 Stáhnout aplikaci!



Díky aplikaci App De'Longhi Coffee Link je možné ovládat na dálku některé funkce.

V aplikaci najdete i informace, rady, kuriozity o světě kávy a můžete mít na dosah ruky veškeré informace o Vašem přístroji.



Tento symbol označuje funkce, které lze v aplikaci spravovat nebo si prohlížet.

Můžete si také vytvořit až maximálně 6 nových nápojů a uložit je ve Vašem přístroji.



Poznámka:

Ověřte kompatibilitu zařízení na "PrimaDonnaElite.delonghi.com".

4. POPIS

4.1 Popis přístroje

(str. 3 - A)

- A1. Víko nádrže na kávová zrnka
- A2. Víko násypky pro předemletou kávu
- A3. Zásobník na zrnkovou kávu
- A4. Násypka pro předemletou kávu
- A5. Otočný regulátor stupně hrubosti mletí kávy
- A6. Plocha pro ohřívání šálků
- A7. Tlačítko (L): pro zapnutí nebo vypnutí přístroje (standby)
- A8. Dávkovač kávy (s nastavitelnou výškou)
- A9. Tryska horké vody a páry
- A10. Zásobník na sběr kávové sedliny
- A11. Táček na odkládání šálků
- A12. Indikátor hladiny vody v odkapávací misce
- A13. Mřížka misky
- A14. Odkapávací miska
- A15. Víko nádržky na vodu
- A16. Nádržka na vodu
- A17. Uložení změkčovacího filtru vody
- A18. Dvířka spařovače
- A19. Spařovač
- A20. Uložení konektoru napájecího kabelu
- A21. Hlavní spínač (ON/OFF)

4.2 Popis homepage (domovská stránka) (str. 2

- B)

- B1. : nabídka pro vlastní nastavení nápojů
- B2. : nabídka nastavení přístroje
- B3. Zvolené aroma
- B4. Hodiny
- B5. Zvolené množství
- B6. : výběr aroma
- B7. : výběr množství
- B8. >: posuvná šipka
- B9. Volitelné nápoje (stiskněte posuvné šipky < nebo > pro zobrazení všech nápojů: spodní lišta označuje, jaká stránka je zobrazená)
- B10. <: posuvná šipka
- B11. Programovatelné profily (viz „15. ložit vlastní profil“)

Popis příslušenství

(str. 2 - C)

- C1. Testovací proužek „Total Hardness Test“
- C2. Dávkovácí odměrka pro předemletou kávu
- C3. Odvápňovací přípravek
- C4. Změkčovací filtr (u některých modelů)
- C5. Štěteček k čištění
- C6. Dávkovač horké vody/páry
- C7. Uvolňovací tlačítko dávkovače
- C8. Napájecí kabel

4.3 Popis nádoby na mléko

(str. 2 - D)

- D1. Kolečko pro regulaci pěny a funkce CLEAN
- D2. Víko nádoby na mléko
- D3. Nádobka na mléko
- D4. Hadička na nasávání mléka
- D5. Hadička pro výdej napěněného mléka (regulovatelná)

4.4 Popis karafy na čokoládu

(str. 2 - E)

- E1. Víko na karafu na čokoládu
- E2. Nálévka
- E3. Hadička dávkovače páry
- E4. Míchátko
- E5. Karafa na horkou čokoládu
- E6. Uvolňovací kurzor na nálevku

5. PŘÍPRAVNÉ ÚKONY

5.1 Kontrola přístroje

Po vybalení přístroje zkontrolujte, zda není poškozený a zda je přítomno veškeré příslušenství. Nepoužívejte přístroj, pokud jsou na něm zjevné vady. Obratě se na středisko technické asistence De'Longhi.

5.2 Instalace přístroje



Pozor!

Při instalaci přístroje dodržujte následující bezpečnostní upozornění:

- Přístroj vyzařuje teplo do okolí. Po umístění přístroje na pracovní plochu dbějte na to, aby mezi plochami přístroje, bočními stěnami a zadní částí zůstal volný prostor alespoň 3 cm a nad kávovarem alespoň 15 cm.
- Eventuální pronikání vody do přístroje by jej mohlo poškodit.
Neumísťujte přístroj do blízkosti vodovodních kohoutků nebo dřezů.
- Přístroj by se mohl poškodit, pokud dojde k zamrznutí vody uvnitř přístroje.
Neinstalujte přístroj v prostředí, kde teplota může klesnout pod bod mrazu.
- Přívodní elektrický kabel umístěte tak, aby se nepoškodil o ostré hrany a aby se nedotýkal teplých povrchů (např. elektrické plotýnky).

5.3 Zapojení přístroje



Pozor!

Ověřte, zda napětí v elektrické síti odpovídá hodnotě uvedené na výrobním štítku na zadní straně přístroje.

Přístroj zapojte pouze do správně instalované a účinně uzemněné elektrické zásuvky s minimálním odběrem proudu 10A.

Pokud elektrická zásuvka není kompatibilní se zástrčkou přístroje, je třeba nechat provést kvalifikovaným odborníkem výměnu zásuvky za vhodný typ.

5.4 Před uvedením přístroje do provozu



Poznámka!

- U přístroje byla výrobcem provedena kontrola s použitím kávy, je proto naprosto normální, jestliže v mlýnku naleznete stopy kávy. Výrobce zaručuje, že přístroj je zcela nový.
 - Doporučujeme vám co nejdříve provést nastavení tvrdosti vody podle postupu popsaného v kapitole „18. Naprogramování tvrdosti vody“.
1. Zasuňte konektor napájecího kabelu (C8) do jeho uložení (A20) na zadní straně přístroje, zapojte přístroj do elek-

trické sítě (obr. 1) a ubezpečte se, že hlavní spínač (A21), umístěný na zadní straně přístroje, je stisknutý (obr. 2);

2. “SET LANGUAGE” (nastavení jazyka): stiskněte vlaječku odpovídající požadovanému jazyku;

Poté postupujte podle pokynů zobrazených na displeji přístroje:

3. “NAPLNIT NÁDRŽ ČERSTVOU VODOU”: vyjměte nádržku na vodu (A16) (obr. 3), otevřete víko (A15) (obr. 4), naplňte až do úrovně MAX čerstvou vodou (obr. 5); víko znovu zavřete a znovu zasuňte samotnou nádržku (obr. 6);
4. “ZASUNOUT DÁVKOVAČ VODY”: Zkontrolujte, zda je dávkovač horké vody/páry (C6) zasunutý na trysce (A9) (obr. 7) a umístěte pod ní nádobku (obr. 8) o minimálním objemu 100 ml;
5. Na displeji se objeví nápis “PRÁZDNÝ OKRUH STISKNOUT OK PRO ZAHÁJENÍ PLNĚNÍ”;
6. Stiskněte “OK” pro potvrzení: přístroj vydá vodu z dávkovače (obr. 8) a poté se automaticky vypne.

Nyní je kávovar připraven k běžnému použití.



Poznámka!

- Při prvním použití je třeba připravit 4-5 káv nebo 4-5 cappuccin, než přístroj dosáhne uspokojivého výsledku.
- Během přípravy prvních 5–6 cappuccin je normální, když je slyšet hluk vroucí vody: postupně se hluk sníží.
- Pro lepší výkon přístroje se doporučuje nainstalovat změkčující filtr (C4) v souladu s pokyny uvedenými v kapitole „19. Změkčovací filtr“. Pokud váš model není filtrem vybaven, je možné o něj požádat v autorizovaných servisních střediscích De'Longhi.

6. ZAPNUTÍ PŘÍSTROJE



Poznámka!

Před zapnutím přístroje zkontrolujte, zda je hlavní spínač (A21) stisknutý (obr.2).

Při každém zapnutí přístroje proběhne cyklus automatického předehřátí a vyplachování, který nelze přerušit. Přístroj je připraven k použití pouze po vykonání tohoto cyklu.



Nebezpečí opaření!

Během vyplachování vytéká z ústí dávkovače kávy (A8) trocha horké vody, která je zachycována do odkapávací misky (A14) pod ním. Dávejte pozor, abyste se nepostříkali vodou.

- Pro zapnutí přístroje stiskněte tlačítko (A7-obr. 9): na displeji se zobrazí vzkaz “PROBÍHÁ OHRÍVÁNÍ ČEKEJTE PROSÍM”.

Po ukončení ohřívání se na přístroji zobrazí další zpráva: “PROBÍHÁ VYPLACHOVÁNÍ, VYTĚKÁ HORKÁ VODA Z DÁVKOVAČŮ”; takto se ohřeje bojler a zároveň přístroj bude dále dopravovat vodu do vnitřních trubíc, aby se ohřály.

Přístroj je ve správné teplotě, když se zobrazí domovská stránka (homepage).

7. VYPÍNÁNÍ PŘÍSTROJE

Při každém vypínání vykoná přístroj automatické vyplachování, pokud byla připravena káva.



Nebezpečí opaření!

Během vyplachování vytéká z ústí dávkovače kávy (A8) trochu horké vody. Dávejte pozor, abyste se nepostříkali vodou.

- Přístroj lze vypnout stisknutím tlačítka  (A7-obr. 9).
- Na displeji se objeví nápis "PROBÍHÁ VYPÍNÁNÍ, ČEKEJTE PROSÍM": je-li naprogramováno vyplachování, přístroj ho provede a poté se vypne (stand-by).



Poznámka!

Pokud přístroj nebudete používat delší dobu, odpojte jej z elektrické sítě:

- nejprve přístroj vypněte stisknutím tlačítka  (obr. 9);
- uvolněte hlavní spínač (A21) umístěný na zadní straně přístroje (obr. 2).



Pozor!

Nikdy hlavní spínač nestiskujte, pokud je přístroj zapnutý.





8. NASTAVENÍ MENU

8.1 Vyplachování

Pomocí této funkce je možné nechat vytéct horkou vodu z dávkovače kávy (A8) a z dávkovače horké vody/páry (C6), je-li zasunut, tak, aby se vyčistil a zahřál vnitřní okruh přístroje.

Umístěte pod dávkovač kávy a horké vody nádobu o objemu min. 100ml (obr. 8).

Pro aktivaci této funkce postupujte následovně:

1. Stiskněte  (B2) pro vstup do menu;
2. Stiskněte < (B10) nebo > (B8) , dokud se na displeji (B) neobjeví  VYPLACHOVÁNÍ;
3. Stiskněte  pro spuštění vyplachování.



Pozor! Nebezpečí opaření.

Při výdeji horké vody nenechávejte přístroj bez dozoru.

4. Po několika vteřinách, nejdříve z dávkovače kávy a následně z dávkovače horké vody/páry (pokud vložen), vyteče horká voda, která vyčistí a ohřeje vnitřní okruh přístroje: na displeji se zobrazí nápis "PROBÍHÁ VYPLACHOVÁNÍ, VYTÉKÁ HORKÁ VODA Z DÁVKOVAČŮ" a progresivní lišta, která se postupně zaplní v souladu s postupující přípravou;
5. Pro přerušení vyplachování stiskněte  STOP" nebo počkejte na automatické přerušení.



Poznámka!

- V případě nečinnosti vyšší než 3 až 4 dny je důrazně doporučeno, jakmile je přístroj opět zapnutý, provést před jeho použitím 2-3 vyplachování;
- Je normální, že po provedení této funkce bude voda v zásobníku na kávové sedliny (A10).

8.2 Odvápnění











Pokyny týkající se odvápnění naleznete v kapitole „17. Odvápnění“.

8.3 Filtr vody

Pokyny týkající se instalace filtru (C4) naleznete v kapitole“19. Změkčovací filtr“.



8.4 Hodnoty nápojů

V této části si můžete prohlédnout vlastní nastavení a případně resetovat každý jednotlivý nápoj na výchozí hodnoty.

1. Stiskněte  (B2) pro vstup do menu;
2. Stiskněte < (B10) nebo > (B8) , dokud se na displeji (B) neobjeví  HODNOTY NÁPOJŮ;
3. Stiskněte  : na displeji se zobrazí panel s hodnotami prvního nápoje;
4. Na displeji je zvýrazněn referenční profil uživatele. Hodnoty jsou zobrazeny na svislých lištách: výchozí hodnota je označena symbolem  zatímco aktuálně nastavená hodnota je zvýrazněná vyplněním svislé lišty.
5. Pro návrat do nabídky nastavení stiskněte  ESC".
Pro procházení nápojů a jejich zobrazení stiskněte  NEXT;
6. Pro resetování na výchozí hodnoty nápoje zobrazeného na displeji stiskněte  RESET";
7. "POTVRDIT RESET?": pro potvrzení stiskněte  OK" (pro zrušení stiskněte  ESC");
8. "VÝCHOZÍ HODNOTY NASTAVENY": stisknout  OK".
Nápoj je naprogramován na výchozí hodnoty. Pokračujte s dalšími nápoji nebo se vraťte na nabídku nastavení.

8.5 Nastavení času

Pokud si přejete změnit čas na displeji (B), postupujte následně:

1. Stiskněte  (B2) pro vstup do menu;
2. Stiskněte < (B10) nebo > (B8) , dokud se na displeji (B) neobjeví  NASTAVENÍ ČASU";
3. Stiskněte  : na displeji se zobrazí panel pro nastavení času;
4. Stiskněte < nebo > v místě odpovídajícímu hodinám a minutám až do zobrazení aktuálního času;

- Pro potvrzení stiskněte "✓ OK" (pro zrušení stiskněte "↺ ESC") a stiskněte "↺ ESC" pro návrat na domovskou stránku.

Čas je tak nastaven.

8.6 Automatické zapnutí

Je možné nastavit hodinu automatického zapnutí, aby byl přístroj připraven k použití v určitém čase (např. ráno) a aby bylo možné ihned uvařit kávu.



Poznámka!

Aby bylo možné tuto funkci aktivovat, je třeba, aby čas byl nastaven správně (viz odstavec, 8.5 Nastavení času ).

Pro naprogramování automatického zapnutí postupujte následovně:

- Stiskněte  (B2) pro vstup do menu;
- Stiskněte < (B10) nebo > (B8), dokud se na displeji (B) neobjeví "AUTOMATICKÉ ZAPNUTÍ";
- Zvolte funkci stisknutím "⏰": na displeji se zobrazí panel pro nastavení času;
- Stiskněte < nebo > v místě odpovídajícímu hodinám a minutám až do zobrazení požadovaného automatického zapnutí;
- Stiskněte OFF nebo ON pro aktivaci nebo deaktivaci automatického zapnutí.
- Pro potvrzení stiskněte "✓ OK" (pro zrušení nebo návrat do nabídky nastavení stiskněte "↺ ESC") a stiskněte "↺ ESC" pro návrat na domovskou stránku.

Čas automatického zapnutí je tak naprogramován a na displeji se, vedle hodin, objeví příslušný symbol na znamení, že funkce byla aktivována.

8.7 Automatické vypnutí (standby)

Je možné nastavit automatické vypnutí tak, aby se přístroj vypnul po 15 nebo 30 minutách nebo po 1, 2 nebo 3 hodinách nepoužívání.



Pro opětovné naprogramování automatického vypnutí postupujte následovně:

- Stiskněte  (B2) pro vstup do menu;
- Stiskněte < (B10) nebo > (B8), dokud se na displeji (B) nezobrazí "AUTOMATICKÉ VYPNUTÍ" s aktuální volbou (15 nebo 30 minut, anebo 1, 2 nebo 3 hodiny);
- Stiskněte "⏰" až do výběru požadované hodnoty;
- Stiskněte "↺ ESC" pro návrat na domovskou stránku.

Automatické vypnutí je tímto naprogramováno.

8.8 Ohřívač šálků



Pro ohřátí šálků před výdejem kávy je možné aktivovat ohřívač šálků (A6) a umístit na něj šálky.

- Stiskněte  (B2) pro vstup do menu;
- Stiskněte < (B10) nebo > (B8), dokud se na displeji (B) neobjeví "OHŘÍVAČ ŠÁLKŮ";
- Stiskněte  pro aktivaci- ON nebo deaktivaci - OFF ohřívače šálků.
- Stiskněte "↺ ESC" pro návrat na domovskou stránku.

8.9 Úspora energie

Pomocí této funkce lze aktivovat nebo deaktivovat režim pro úsporu energie. Když je funkce aktivní, zaručuje nižší spotřebu energie v souladu s platnými evropskými normami.

Pro deaktivaci nebo opětovnou aktivaci režimu "Úspora energie" postupujte následovně:

- Stiskněte  (B2) pro vstup do menu;
- Stiskněte < (B10) nebo > (B8), dokud se na displeji (B) neobjeví "ÚSPORA ENERGIE";
- Stiskněte  pro aktivaci- ON nebo deaktivaci- OFF úspory energie.
- Stiskněte "↺ ESC" pro návrat na domovskou stránku.

Na displeji se vedle hodin objeví příslušný symbol označující, že funkce byla aktivována.

8.10 Teplota kávy

Pokud si přejete upravit teplotu vody, která slouží k přípravě kávy, je třeba postupovat následovně:

- Stiskněte  (B2) pro vstup do menu;
- Stiskněte < (B10) nebo > (B8), dokud se na displeji neobjeví (B) "TEPLOTA KÁVY" s aktuální volbou (NÍZKÁ, STŘEDNÍ, VYSOKÁ, MAX);
- Stiskněte "⏸" až do výběru požadované teploty;
- Stiskněte "↺ ESC" pro návrat na domovskou stránku.



Poznámka!



Je možné nastavit odlišnou teplotu pro každý profil (viz kapitola „15. ložit vlastní profil“).

8.11 Tvrdost vody

Pokyny týkající se nastavení tvrdosti vody si přečtěte v kapitole „18. Naprogramování tvrdosti vody“.

8.12 Volba jazyka







Pokud si přejete změnit jazyk na displeji (B), postupujte následovně:

- Stiskněte  (B2) pro vstup do menu;
- Stiskněte < (B10) nebo > (B8), dokud se na displeji neobjeví "ZVOLIT JAZYK";
- Stiskněte : stiskněte < (B10) nebo >, dokud se nezobrazí vlajčka odpovídající požadovanému jazyku a zvolte ji;

4. Stiskněte dvakrát  "ESC" pro návrat na domovskou stránku.

8.13 Zvukové hlášení

Touto funkcí se aktivuje nebo deaktivuje zvukové hlášení, které přístroj bude vydávat při každém stisku ikon a při každém zasunutí/odstranění prvků příslušenství. Pro deaktivaci nebo aktivaci zvukového hlášení postupujte následovně:







1. Stiskněte  (B2) pro vstup do menu;
2. Stiskněte < (B10) nebo > (B8), dokud se na displeji (B) neobjeví  ZVUKOVÉ HLÁŠENÍ";
3. Stiskněte  pro aktivaci  nebo deaktivaci  zvukového hlášení;
4. Stiskněte  "ESC" pro návrat na domovskou stránku.

8.14 Osvětlení šálku

S touto funkcí se aktivuje nebo deaktivuje osvětlení šálku: přístroj je přednastaven s aktivovaným osvětlením.





Světla se rozsvítí při každém vydání kávy, mléčného nápoje nebo vyplachování.

Pro deaktivaci nebo aktivaci této funkce postupujte následovně:

1. Stiskněte  (B2) pro vstup do menu;
2. Stiskněte < (B10) nebo > (B8), dokud se na displeji (B) nezobrazí  OSVĚTLENÍ ŠÁLKU";
3. Stiskněte  pro aktivaci  nebo deaktivaci  osvětlení šálku;
4. Stiskněte  "ESC" pro návrat na domovskou stránku.





8.15 Pozadí

Je možné změnit pozadí displeje Vašeho přístroje zvolením jedné ze 4 možností: "SHADED BLUE", "STAINLESS STEEL", "COFFEE BROWN", "DARK BLUE". Postupujte podle následujících pokynů:

1. Stiskněte  (B2) pro vstup do menu;
2. Stiskněte < (B10) nebo > (B8), dokud se na displeji (B) neobjeví  POZADÍ";
3. Stiskněte : na displeji se zobrazí možná pozadí;
4. Zvolte požadované pozadí stisknutím vybraného zobrazení: přístroj se vrátí do nabídky nastavení s novým zvoleným pozadím;
5. Stiskněte  "ESC" pro návrat na domovskou stránku.

8.16 Bluetooth

Pomocí této funkce se aktivuje nebo deaktivuje ochranný PIN pro připojení zařízení k přístroji.

1. Stiskněte  (B2) pro vstup do menu;
2. Stiskněte < (B10) nebo > (B8), dokud se na displeji (B) neobjeví  BLUETOOTH";
3. Aktivace nebo deaktivace ochrany PIN stisknutím  ON nebo  OFF;





4. Stiskněte  "ESC" pro návrat na domovskou stránku. Přednastavený PIN na přístroji je "0000": je doporučeno osobní nastavení PIN přímo z aplikace.

Poznámka!

Sériové číslo přístroje Vám umožní identifikovat s jistotou přístroj ve chvíli, kdy je vytvořeno spojení s aplikací.

8.17 Režim demo







Při aktivaci tohoto režimu se na displeji zobrazí hlavní funkce přístroje:

1. Stiskněte  (B2) pro vstup do menu;
2. Stiskněte < (B10) nebo > (B8), dokud se na displeji (B) neobjeví  REŽIM DEMO";
3. Stiskněte  pro zahájení demo;
4. Stiskněte  "ESC" pro návrat na domovskou stránku.

8.18 Výchozí hodnoty





Pomocí této funkce se opětovně nastaví hodnoty v nabídce a všechny funkce programování tak, jak byly nastaveny jako výchozí (kromě jazyka, který zůstane podle výběru).

Pro opětovné nastavení výchozích hodnot postupujte následovně:

1. Stiskněte  (B2) pro vstup do menu;
2. Stiskněte < (B10) nebo > (B8), dokud se na displeji (B) neobjeví  VÝCHOZÍ HODNOTY";
3. Stiskněte  a následně  OK" pro návrat na původní hodnoty (anebo  "ESC" pro zanechání parametrů beze změny);
4. Stiskněte ještě jednou  OK" pro návrat do nabídky nastavení a  "ESC" pro návrat na domovskou stránku.

8.19 Statistika

Pomocí této funkce se zobrazí statistické údaje přístroje. Pro jejich zobrazení postupujte následovně:





1. Stiskněte  (B2) pro vstup do menu;
2. Stiskněte < (B10) nebo > (B8), dokud se na displeji (B) neobjeví  STATISTIKA";
3. Stiskněte : stisknutím < nebo > je možné ověřit všechny statistické údaje;
4. Stiskněte  "ESC": přístroj se vrátí na domovskou stránku.



9. PŘÍPRAVA KÁVY





9.1 Volba aroma kávy

Zvolte požadované aroma stisknutím  "AROMA" (B6):

	(viz „9.6 Příprava kávy z předmleté kávy“)
	AROMA X-SLABÉ
	AROMA SLABÉ
	AROMA STŘEDNÍ
	AROMA SILNÉ
	AROMA X-SILNÉ
	Vlastní (pokud naprogramováno) / Standard

9.2 Volba množství kávy

Zvolte požadované množství kávy v šálku stisknutím „“ MNOŽSTVÍ“(B7):

	MNOŽSTVÍ SMALL
	MNOŽSTVÍ MEDIUM
	MNOŽSTVÍ LARGE
	MNOŽSTVÍ X-LARGE
	Vlastní množství (pokud naprogramováno) / Množství standard

9.3 Nastavení kávomlýnku

Mlýnek na kávu není třeba nastavovat, alespoň zpočátku, neboť byl výrobcem nastaven tak, aby bylo dosaženo správného vydání kávy.

Pokud však po prvních kávkách dochází k výdeji nepřilíš korpózní kávy s malým množstvím pěny nebo k příliš pomalému výdeji kávy (po kapkách), je třeba výdej kávy upravit pomocí otočného regulátoru stupně hrubosti mletí kávy (A5 - obr. 10).

Poznámka!

Otočným regulátorem je možné otáčet pouze tehdy, když je kávomlýnek v provozu.



Pokud káva vytéká pomalu nebo nevytéká vůbec, otočte o jednu aretační polohu ve směru hodinových ručiček k číslu 7.

Pro dosažení výdeje hustší kávy nebo pro zlepšení vzhledu pěny otočte proti směru hodinových ručiček o jednu are-

tační polohu k číslu 1 (ne více než jednu aretační polohu najednou, v opačném případě může káva vytékat po kapkách).

Tato změna se projeví teprve po výdeji nejméně 2 po sobě následujících káv. Pokud po této úpravě výsledek ještě není uspokojivý, je zapotřebí zopakovat úpravu otočením otočného regulátoru o další aretační polohu.

9.4 Rady pro teplejší kávu

Pro dosažení teplejší kávy se doporučuje:

- provést vyplachování výběrem funkce „Vyplachování“ v nabídce programování (odstavec „8.1 Vyplachování“);
- šálky nahřát horkou vodou (použitím funkce horká voda, viz kapitola „12. Výdej horké vody“);
- zvýšit teplotu kávy v nabídce programování (odstavec „8.10 Teplota kávy“).





9.5 Příprava kávy použitím zrnkové kávy

Pozor!

Nepoužívejte karamelizovaná kávová zrnka nebo kávová zrnka obalená v cukru, protože by se mohla nalepit do mlýnku na kávu a znemožnit jeho používání.

1. Nasypte zrnkovou kávu do příslušného zásobníku (A3) (obr. 11);
2. Umístěte šálek pod dávkovač kávy (A8);
3. Sklopte dávkovač co nejlépe k šálkům (obr. 12): tak získáte lepší pěnu;
4. Stiskněte < (B10) nebo > (B8) až do zobrazení požadované kávy;
5. Poté zvolte požadovanou kávu:
 - ESPRESSO
 - DOPPIO+
 - COFFEE
 - LONG
 - 2 ESPRESSO
6. Příprava je zahájena a na displeji (B) se zobrazí zvolené množství a progresivní lišta, která se postupně zaplní v souladu s postupující přípravou.

Poznámka:

- Je možné připravit současně 2 šálky kávy ESPRESSO také stisknutím „2X “ během přípravy 1 kávy ESPRESSO (obrázek zůstane zobrazený několik vteřin na začátku přípravy).
- Zatímco přístroj připravuje kávu, může být výdej zastaven v kterémkoli okamžiku stisknutím „ STOP“.
- Když je výdej dokončen a přejete si zvýšit množství kávy v šálku, postačí stisknout „ EXTRA“: při dosažení požadovaného množství, stiskněte „ STOP“.

Po dokončení přípravy bude přístroj připraven k dalšímu použití.

Poznámka!

- V průběhu použití se na ovládacím panelu mohou zobrazovat zprávy (NAPLNIT NÁDRŽ, VYPŘÁZDNIT ZÁSOBNÍK NA SEDLINY, atd.) , jejichž význam je uveden v kapitole „22. Zprávy zobrazované na displeji“.
- Pro získání teplejší kávy nahlédněte do odstavce „9.4 Rady pro teplejší kávu“.
- Pokud káva vytéká pouze po kapkách, s malým množstvím pěny nebo je příliš studená, prostudujte si pokyny uvedené v odstavci „9.3 Nastavení kávomlýnku“ a v kapitole „23. Řešení problémů“.
- Přípravu každé kávy lze upravit podle vlastního přání (viz kapitoly „14. Vlastní nastavení nápojů“ a „15. ložit vlastní profil“).



9.6 Příprava kávy z předemleté kávy

Pozor!

- Nikdy nesypte předemletou kávu do vypnutého kávovaru; zabrání se tím jejímu rozsypaní uvnitř přístroje a jeho znečištění. Přístroj by se takto mohl poškodit.
- Nesypte nikdy více než 1 zarovnanou odměrku (C2), jinak by mohlo dojít ke znečištění přístroje nebo k ucpaní násypky (A4).

Poznámka!

Pokud používáte předemletou kávu, je možné připravit vždy jen jeden šálek kávy.

1. Stiskněte opakovaně “ AROMA” (B6) , dokud se na displeji (B) nezobrazí “” (předemletá).
2. Otevřete víko násypky pro předemletou kávu (A2).
3. Ujistěte se, že násypka (A4) není ucpaná, pak nasypete jednu rovnou odměrku předemleté kávy (obr. 13).
4. Umístěte jeden šálek pod ústí dávkovače kávy (A8) (obr. 12).
5. Stiskněte obrázek vztahující se k požadované kávě (ESPRESSO, COFFEE, LONG);
6. Příprava je zahájena a na displeji se zobrazí zvolený nápoj a progresivní lišta, která se postupně zaplní v souladu s postupující přípravou.

Pozor! Příprava kávy LONG :

V polovině přípravy se objeví vzkaz “NASYPAT PŘEDEMLETOU KÁVU, MAXIMÁLNĚ JEDNU ODMĚRKU”. Nasypete tedy jednu rovnou odměrku předemleté kávy a stisknete “ OK”.

Poznámka!

Pokud je režim „Úspora energie“ aktivovaný, může trvat několik vteřin, než dojde k výdeji první kávy.

10. PŘÍPRAVA NÁPOJŮ S MLÉKEM

Poznámka!

- Aby mléko nebylo nedostatečně napěněné a neobsahovalo velké bubliny, vyčistěte vždy víko nádobky na mléko (D2) a trysku horké vody (A9) , jak je popsáno v odstavcích „10.4 Čištění nádobky na mléko po každém použití“ a „16.10 Čištění nádobky na mléko“ a „16.11 Čištění trysky horké vody/páry“.

10.1 Naplnění a zasunutí nádobky na mléko

1. Odstraňte víko (D2) (obr. 14);
2. Naplňte nádobku na mléko (D3) potřebným množstvím mléka, nepřekročte hladinu MAX vyraženou na nádobce (obr. 15). Nezapomeňte, že každá čárka vytažená na boku nádobky odpovídá cca 100 ml mléka;

Poznámka!

- Pro dosažení hustší a rovnoměrnější pěny použijte zcela odtučněné mléko nebo polotučné mléko o teplotě, kterou má v ledničce (cca 5 °C).
 - Pokud je aktivovaný režim “Úspora energie”, může trvat několik vteřin, než dojde k výdeji horké vody.
3. Ujistěte se, že hadička na nasávání mléka (D4) je pečlivě zasunuta do příslušného místa na dně víka nádobky na mléko (obr. 16);
 4. Nasadte zpět víko na nádobku na mléko;
 5. Pokud přítomen, vyjměte dávkovač horké vody/páry (C6) stisknutím uvolňovacího tlačítka (C7) (obr. 17);
 6. Zasuňte nádobku na mléko (D) až na doraz na trysku (A9) (obr. 18): přístroj vydá zvukové hlášení (je-li funkce zvukového hlášení aktivní);
 7. Umístěte dostatečně velký šálek pod ústí dávkovače kávy (A8) a pod hadičku pro výdej napěněného mléka (D5); nastavte délku hadičky pro výdej mléka tím, že ji přiblížíte k šálku jednoduchým pootažením směrem dolů (obr. 19).
 8. Dodržujte pokyny uvedené pro každou specifickou funkci.



10.2 Regulace množství pěny

Otáčením kolečkem pro regulaci pěny (D1) se volí množství mléčné pěny, které bude vydáno během přípravy nápojů z mléka.

Poloha kolečka	Popis	Doporučeno pro...
	BEZ PĚNY	TEPLÉ MLÉKO (nenapěněné) /CAFFELATTE

	MINIMÁLNÍ PĚNA	LATTE MACCHIATO/ FLAT WHITE
	MAXIMÁLNÍ PĚNA	CAPPUCCINO/ CAPPUCCINO+ / CAPPUCCINO MIX / ESPRESSO MACCHIATO / TEPLÉ MLÉKO (napěněné)

10.3 Automatická příprava mléčných nápojů

- Naplnit a zasunout nádobku na mléko (D), jak je znázorněno výše.
- Zvolte požadovaný nápoj:
 - CAPPUCCINO
 - LATTE MACCHIATO
 - caffelatte
 - teplé mléko
 - CAPPUCCINO+
 - ESPRESSO MACCHIATO
 - flat white
 - cappuccino mix
- Na displeji (B) přístroj doporučuje otočit kolečkem pro regulaci pěny (D1) v závislosti na pěně, kterou předpokládá originální recept: otočte tedy kolečkem umístěným na nádobce na mléko (D2) a potvrďte výběr stisknutím "✓ OK".
- Po několika vteřinách přístroj automaticky zahájí přípravu a na displeji se zobrazí zvolený nápoj a progresivní lišta, která se postupně zaplní v souladu s postupující přípravou.

- i Poznámka: všeobecné pokyny pro všechny přípravy s mlékem**
- "ESC": stiskněte, když si přejete zcela přerušit přípravu a vrátit se na domovskou stránku.
 - "STOP": stiskněte pro přerušení výdeje mléka nebo kávy a přechod na další výdej pro dokončení nápoje.
 - Když je výdej dokončen a přejete si zvýšit množství kávy v šálku, stiskněte "EXTRA".
 - Příprava každého nápoje s mlékem lze upravit podle vlastního přání (viz kapitoly „14. Vlastní nastavení nápojů“ a „15. ložit vlastní profil“).
 - Nenechávejte nádobu s mlékem dlouho venku z lednice: čím více stoupne teplota mléka (ideálně 5°C), tím horší je kvalita pěny.
- Po dokončení přípravy bude přístroj připraven k dalšímu použití.

10.4 Čištění nádobky na mléko po každém použití



Pozor! Nebezpečí opaření

Během čištění vnitřních trubek nádoby na mléko z hadičky dávkovače napěněného mléka (D5) vytéká malé množství horké vody a páry. Dávejte pozor, abyste se nepostříkali vodou.

Po každém použití funkcí mléka je zobrazen požadavek "OTOČIT KOLEČKEM NA <CLEAN> PRO ZAHÁJENÍ ČIŠTĚNÍ" a je nezbytné provést čištění víka šlehače mléka:

- Ponechte nádobku na mléko (D) zasunutou v přístroji (není zapotřebí vyprázdnit nádobku na mléko);
- Umístěte šálek nebo jinou nádobku pod hadičku dávkovače napěněného mléka (obr.20);
- Otočte kolečkem pro regulaci pěny (D1) na "CLEAN": na displeji (B) se zobrazí "PROBÍHÁ ČIŠTĚNÍ NÁDOBKY NA MLÉKO VLOŽIT NÁDOBU POD DÁVKOVAČ MLÉKA" (obr. 21) spolu s lištou, která se zaplní postupně s probíhajícím čištěním. Čištění se přeruší automaticky;
- Umístěte kolečko pro regulaci do některé z poloh volby pěny;
- Odstraňte nádobku na mléko a vyčistěte trysku (A9) pomocí houbičky (obr. 22).



Poznámka!

- Pokud je nutné připravit více nápojů s mlékem, proveďte čištění nádoby na mléko až po poslední přípravě. Pro pokračování s dalšími přípravami stiskněte "ESC".
- Pokud čištění není provedeno, na displeji se zobrazí symbol  pro připomenutí, že je nezbytné provést čištění.
- Nádobku s mlékem je možné uchovat v lednici.
- V některých případech, pro provedení čištění, je nutné počkat, dokud se přístroj nezahřeje.



11. PŘÍPRAVA HORKÉ ČOKOLÁDY



Poznámka!

Pokud je přístroj v režimu úspory energie, může před výdejem nápoje vyžadovat několik vteřin čekání. Je možné připravit jeden nebo dva šálky horké čokolády.

Na domovské stránce zvolte ČOKOLÁDA a postupujte následovně:

- Zvedněte víko karafy (E1) (obr. 23);
- Použijte uvolňovací kurzor (E6) a vyjměte nálevku z karafy (E2) (obr. 23);
- Ujistěte se, že jsou vložené hadička dávkovače páry (E3) a míchátko (E4) (obr. 24);
- "VLOŽIT MÍCHÁTKO ČOKOLÁDY (KROK 1 ZE 4)" (obr. 25): připevněte nálevku na karafu, poté stiskněte "NEXT";
- "NALÍT MLÉKO NEBO VODU (KROK 2 ZE 4)" (obr. 26): pro přípravu šálku čokolády vlijte do nálevky mléko o teplotě v ledničce (nebo čerstvou vodu) až do úrovně . Pokud si ale přejete připravit 2 šálky nebo jeden hrnek čokolády,

nalijte mléko (nebo vodu) až do úrovně .

Po nalití mléka stiskněte  NEXT;





- “PŘIDAT ČOKOLÁDU V PRAŠKU PŘES NÁLEVKU (KROK 3 ZE 4)” (obr. 27): pro přípravu šálku čokolády přidejte dvě odměrky (C2) (25 g) přípravku na horkou čokoládu. Pro přípravu dvou šálků nebo jednoho hrnku horké čokolády, přidejte 4 odměrky přípravku na horkou čokoládu. Po vsypání přípravku na čokoládu stiskněte  NEXT;

Pozor!

- Ujistěte se, že je otvor nálevky označený na obr. 28 čistý.

Poznámka!

- Mléko se nalévá, když jsou nálevka s hadičkou dávkovače páry a míchátkem zasunuty a nesmí být překročena hladina MAX označená na karafě; zvýšte nebo snižte množství přípravku na horkou čokoládu podle vlastní chuti.
- Pokud je místo mléka použita voda, postupujte podle stejných pokynů uvedených pro mléko.
- Pro správnou přípravu horké čokolády nalijte do nálevky nejdříve mléko a pak přípravek nebo kakao, jak je označeno na vnitřní straně karafy na čokoládu.

- “ZAVŘÍT VÍKO A VLOŽIT KARAFU NA ČOKOLÁDU (KROK 4 ZE 4)”: Znovu zavřete víko (obr. 29) a připevněte karafu na čokoládu na trysku (obr. 30) zatlačením až na dno: přístroj vydá zvukový hlášení (pokud je funkce zvukové hlášení aktivní): na přístroji se zobrazí stránka pro nastavení funkce čokolády;
- “ZVOLIT POČET ŠÁLKŮ A HUSTOTU, STISKNOUT OK PRO ZAHÁJENÍ”: tiskněte volící šipky pro výběr přípravy 1 šálku (  nebo 2 šálků ( ) a požadované hustoty (min=; max=). Stiskněte  OK” pro spuštění funkce: přístroj začne míchat přípravek a poté vydá páru pro ohřev.

Poznámka!

- Pokud přípravek v prášku na horkou čokoládu neobsahuje zahušťovadlo, nastavením hustoty nebude vidět žádný rozdíl.
- Chcete-li přerušit přípravu čokolády, stiskněte  STOP”.

Po dokončení přípravy je přístroj připraven pro další použití. Čokoláda je připravena a může být nalita do šálku.

Nebezpečí opaření!



- Během přípravy čokolády bude mít karafa a její víko velmi vysokou teplotu: pro vyjmutí karafy a nalití čokolády používejte výhradně rukojeť karafy.
- Během přípravy čokolády je normální, že z otvorů víka karafy na čokoládu vychází pára.

- Je normální, že jsou uvnitř karafy stříkance způsobené ohříváním mléka.
- Množství čokolády v prášku se liší podle zvolené hustoty: pokud je zvolena vysoká hustota bude množství menší oproti přípravě s nízkou hustotou.

12. VÝDEJ HORKÉ VODY

Pozor! Nebezpečí opaření.

Při výdeji horké vody nenechávejte přístroj bez dozoru.

- Zkontrolujte, že je dávkovač horké vody/páry (C6) správně připevněn na trysku horké vody/páry (A9);
- Umístěte pod dávkovač nádobu (co nejlíže, aby nedocházelo k rozstříkávání vody);
- Stiskněte  HORKÁ VODA”. Na displeji (B) se zobrazí příslušný obrázek a postupová lišta, která se postupně zaplní v souladu s postupující přípravou;
- Přístroj vydá cca 250 ml horké vody a poté výdej automaticky přeruší. Pro ruční přerušení výdeje horké vody stiskněte tlačítko  STOP”.



Poznámka!

- Pokud je aktivovaný režim “Úspora energie”, může trvat několik vteřin, než dojde k výdeji horké vody.
- Přípravu horké vody lze upravit podle vlastního přání (viz kapitoly „14. Vlastní nastavení nápojů “ a „15. ložit vlastní profil”).

13. VÝDEJ PÁRY

Pozor! Nebezpečí opaření.

Při výdeji páry nenechávejte přístroj bez dozoru.

- Zkontrolujte, že je dávkovač horké vody/páry (C6) správně připevněn na trysku horké vody/páry (A9);
- Naplňte nádobu tekutinou určenou k ohřevu nebo napěnění a ponořte dávkovač horké vody/páry do tekutiny;
- Stiskněte  PÁRA”. Na displeji (B) se zobrazí odpovídající obrázek a progresivní lišta, která se postupně zaplní v souladu s postupující přípravou a po několika vteřinách z dávkovače horké vody/páry vyjde pára, které ohřeje tekutinu;
- Při dosažení požadované teploty nebo úrovně pěny přerušete výdej páry stisknutím  STOP”. (Doporučuje se nevydávat páru déle než 3 minuty za sebou);

Pozor!

Přerušete vždy výdej páry před vyjmutím nádoby s tekutinou, aby se zabránilo popálení způsobenému stříkání.

Poznámka!

Pokud je aktivovaný režim “Úspora energie”, může trvat několik vteřin, než dojde k výdeji horké vody.

13.1 Rady pro použití páry k napěnění mléka

- Při výběru velikosti nádoby berte na vědomí, že se objem mléka zvýší 2 až 3krát.
- Pro dosažení hustší a rovnoměrnější pěny použijte zcela odtučněné mléko nebo polotučné mléko o teplotě, kterou má v ledničce (cca 5 °C).
- Pro získání krémovější pěny pohybuje nádobkou otáčivými pohyby zezdola nahoru.
- Aby se zabránilo tvoření málo našlehaného mléka nebo velkým bublinám, vyčistěte pokaždé dávkovač (C6) tak, jak je popsáno v následujícím odstavci.

13.2 Čištění dávkovače horké vody/páry po použití





Čistěte dávkovač horké vody/páry (C6) po každém použití, vyhnete se tak ukládání zbytků mléka uvnitř anebo jeho ucpaní.

1. Umístěte pod dávkovač horké vody/páry nádobu a nechte vytéct trochu vody (viz kapitola „12. Výdej horké vody“). Poté přerušete výdej horké vody opětovným stisknutím “ STOP”.
2. Vyčkejte několik minut než se dávkovač horké vody/páry ochladí; poté jej vyjměte (obr. 17) stisknutím uvolňovacího tlačítka (C7). Jednou rukou držte pevně dávkovač a druhou rukou otočte a stáhněte napěňovač směrem dolů (obr. 31).
3. Sejměte parní trysku jejím stažením směrem dolů (obr. 32).
4. Zkontrolujte, že otvor trysky není zanesený. Pokud je nutné, vyčistěte ji pomocí párátko.
5. Pečlivě umyjte všechny části napěňovače houbičkou a teplou vodou.
6. Vložte zpět trysku a napěňovač pod trysku tlakem směrem nahoru a otáčením ve směru hodinových ručiček až do zacvaknutí.

14. **VLASTNÍ NASTAVENÍ NÁPOJŮ**

Aroma (pro nápoje, u nichž je předvídáno) a množství nápojů mohou být upraveny podle vlastního přání.

1. Ujistěte se, že je aktivní profil, u kterého chcete provést vlastní úpravu nápoje;
2. Na domovské stránce stiskněte  (B1);
3. Vyberte nápoj, který chcete upravit podle vlastního přání, pro vstup na stránku pro úpravu;

4. “ZVOLIT AROMA KÁVY”: Zvolte požadované aroma stisknutím  nebo  a stiskněte “ OK”;
5. “UPRAVIT MNOŽSTVÍ KÁVY, STISKNOT STOP PRO ULOŽENÍ”: Příprava je zahájena a přístroj nabídne stránku pro vlastní úpravu množství zobrazeného svislou lištou. Hvězdička vedle lišty představuje aktuálně nastavené množství.
6. Když množství dosáhne minimální programovatelné množství, na displeji se zobrazí “ STOP”.
7. Stiskněte “ STOP”, když je v šálku dosaženo požadované množství.
8. “CHCETE ULOŽIT NOVÉ HODNOTY?”: Stiskněte “ANO” nebo “NE”.

Přístroj potvrdí, zda byly hodnoty uloženy nebo ne (podle předchozího výběru): stiskněte “ OK”.

Přístroj se vrátí na domovskou stránku.

Poznámka!

- **Nápoje s mlékem:** je uloženo aroma kávy a následně jsou uloženy jednotlivě množství mléka a kávy;
- **Horká voda:** přístroj vydá horkou vodu: stiskněte “ STOP” pro uložení požadovaného množství.
- Je také možná vlastní úprava nápojů připojením se k aplikaci DeLonghi Coffee Link App.



15. **ULOŽIT VLASTNÍ PROFIL**



S tímto přístrojem je možné uložit 6 různých profilů, z nichž každý bude přiřazen k jiné ikoně.

V každém profilu jsou zobrazené nejčastěji zvolené nápoje v daném profilu a v paměti jsou uloženy volby aroma a množství každého nápoje.

Pro zvolení vlastního profilu stiskněte z domovské stránky “ UŽIVATEL 1” (B11): zvolte jiný očíslovaný profil.

Pro vstup do jiného profilu stiskněte aktuálně používaný profil a následně stiskněte jiný profil.

Poznámka!

- Profil “ HOST”: zvolením tohoto profilu je možné provést výdej nápojů s výchozími nastaveními. Funkce  není aktivní.
- Je možné přejmenovat vlastní profil připojením se k aplikaci DeLonghi Coffee Link App.

16. ČIŠTĚNÍ



16.1 Čištění přístroje

Následující části přístroje je nutné pravidelně čistit:

- vnitřní okruh přístroje;
- zásobník na kávové sedliny (A10);
- odkapávací miska (A14);

- nádržka na vodu (A16);
- ústí dávkovače kávy (A8);
- násypka na vypsání předemleté kávy (A4);
- spařovač (A19), přístupný po otevření servisních dveří (A18);
- nádobka na mléko (D);
- karafa na čokoládu (E);
- tryska horké vody/páry (A9);
- ovládací panel (B).

! Pozor!

- Na čištění přístroje nepoužívejte ředidla, abrazivní čisticí prostředky nebo alkohol. U superautomatických přístrojů DeLonghi není nutné používat k čištění přístroje chemické přísady.
- Žádná část přístroje se nesmí mýt v myčce na nádobí, kromě nádobky na mléko (D) a karafy na čokoládu (E).
- Na odstraňování vodního kamene nebo kávových usazenin nikdy nepoužívejte kovové předměty, protože by mohlo dojít k poškrábání kovového nebo plastového povrchu.

16.2 Čištění vnitřního okruhu přístroje

V případě nečinnosti vyšší než 3 až 4 dny je důrazně doporučeno, před jeho použitím, přístroj zapnout a provést výdej:

- 2/3 vyplachování zvolením funkce "Vyplachování" (odstavec „8.1 Vyplachování“);
- horké vody, na několik vteřin (kapitola „12. Výdej horké vody“).

i Poznámka!

Je normální, že po provedení takového čištění bude voda v zásobníku na kávové sedliny (A10).

16.3 Čištění zásobníku na kávové sedliny

Když se na displeji (B) zobrazí nápis "VYPRÁZDNIT ZÁSObNÍK NA SEDLINY", je nezbytné jej vyprázdnit a vyčistit.

Dokud nedojde k vyčištění zásobníku na sedliny (A10), přístroj nebude schopen připravovat kávu.

Přístroj signalizuje nutnost vyprázdnění zásobníku, i když ještě není plný, pokud již uběhlo 72 hodin od prvního výdeje (aby se výpočet těchto 72 hodin mohl řádně provést, přístroj nesmí být nikdy vypínán hlavním spínačem).

!!! Pozor! Nebezpečí opaření

Pokud se připravuje několik cappuccin najednou, kovový tácek na odkládání šálků (A11) se ohřeje. Počkejte, až vychladne, a poté jej uchopte pouze za přední část.

Pro čištění (při zapnutém přístroji):

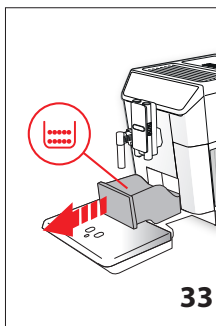

- Vyjměte odkapávací misku (A14) (obr. 33), vyprázdněte ji a vyčistěte.
- Vyprázdněte a pečlivě vyčistěte zásobník kávové sedliny (A10), odstraňte veškeré zbytky, které se usadily na dně: přibalený štěteček (C5) je opatřen špachtlí, která slouží k tomuto účelu.

! Pozor!

Při vyjmutí odkapávací misky je nutné vyprázdnit zásobník na sedliny, i když není zcela zaplněný. Pokud tento úkon neprovedete, může se stát, že při přípravě dalších káv se zásobník na sedliny naplní nadměrně a přístroj se zanechá zbytky použité kávy.

16.4 Čištění odkapávací misky

! Pozor!

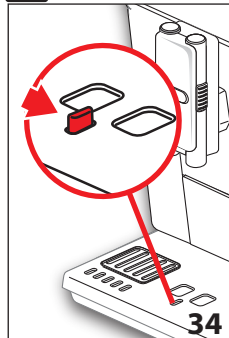

Odkapávací miska (A14) je vybavena plovoucím indikátorem (A12) hladiny vody (červené barvy), který signalizuje hladinu vody uvnitř (obr. 34). Dříve než tento indikátor začne přechýlat z táčku na odkládání šálků (A11), je třeba vyprázdnit a vyčistit misku, jinak by voda mohla přetéct a poškodit přístroj, opěrný pult nebo okolní

prostor.

Pro vyjmutí odkapávací misky postupujte následovně:

1. Vyjměte odkapávací misku a zásobník na kávové sedliny (A10) (obr. 33);
2. Vyprázdněte odkapávací misku a zásobník na sedliny a umyjte je;
3. Zasuňte zpět odkapávací misku spolu se zásobníkem na kávové sedliny.

16.5 Čištění vnitřních částí přístroje

!!! Nebezpečí úrazu elektrickým proudem!

Před jakýmkoliv čištěním vnitřních částí přístroje musí být přístroj vypnutý (viz „7. Vypínání přístroje“) a odpojený od elektrické sítě. Přístroj nikdy neponořujte do vody.

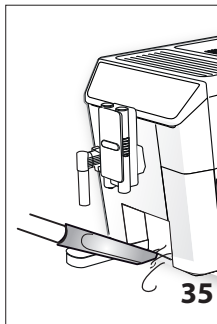

1. Pravidelně (přibližně jednou za měsíc) kontrolujte, zda vnitřní prostor přístroje (přístupný po vyjmutí odkapávací misky - A14) není znečištěný. V případě potřeby odstraňte kávovou sedimentu pomocí štětečku, který je součástí vybavení (C5) a houbičky.
2. Všechny zbytky vysajte vysavačem (obr. 35).

16.6 Čištění nádržky na vodu

1. Pravidelně (přibližně jednou za měsíc) a po každé výměně změkčovadla filtru (C4) (je-li součástí dodávky) vyčistěte nádobku na vodu (A16) vlhkým hadříkem a malým množstvím jemného čistícího prostředku;
2. Odstraňte filtr (pokud je součástí dodávky) a opláchněte ho pod tekoucí vodou;
3. Znovu vložte filtr zpět (je-li součástí dodávky), naplňte nádrž čerstvou vodou a zasuňte ji zpět;
4. (Pouze modely se změkčovacím filtrem) Vydejte cca 100 ml horké vody pro opětovnou aktivaci filtru.

16.7 Čištění ústí dávkovače kávy

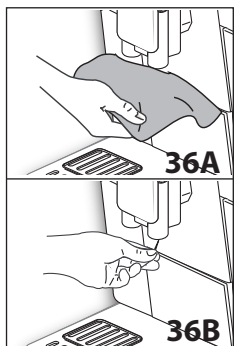

1. Pravidelně čistíte ústí dávkovače kávy (A8) pomocí houbičky nebo hadříku (obr. 36A);
2. Pravidelně kontrolujte, zda otvory dávkovače kávy nejsou zanesené. V případě potřeby odstraňte zbytky kávy pomocí párátko (obr. 36B).

16.8 Čištění násypky na vsypání předemleté kávy

Pravidelně kontrolujte (přibližně jednou za měsíc), zda násypka pro vsypání předemleté kávy (A4) není ucpaná. V případě potřeby odstraňte kávovou sedimentu pomocí štětečku (C5), který je součástí vybavení.



16.9 Čištění spařovače

Spařovač (A19) je třeba čistit alespoň jednou za měsíc.



Pozor!

Spařovač nelze vytáhnout, pokud je přístroj zapnutý.

1. Ujistěte se, že byl přístroj správně vypnutý (viz kapitola „7. Vypínání přístroje“;
2. Vyjměte nádržku na vodu (A16) (obr. 3);

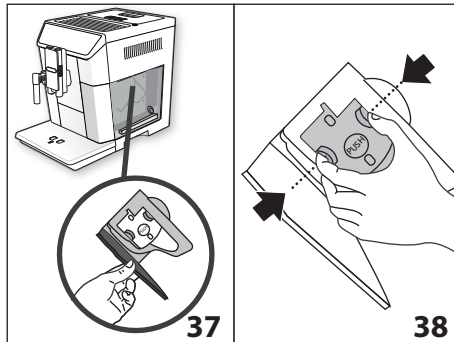

3. Otevřete dvířka spařovače (A18) (obr. 37) umístěná na pravém boku;
4. Dvě barevná uvolňovací tlačítka zatlačte směrem dovnitř a současně vyjměte spařovač (obr. 38);
5. Spařovač ponořte na přibližně 5 minut do vody a potom opláchněte pod tekoucí vodou;



Pozor!

OPLÁCHNĚTE POUZE VODOU

Ne mycí prostředky - ne myčka na nádoby

Vyčistěte spařovač bez saponátů, které by jej mohly poškodit.

6. Pomocí štětečku (C5) vyčistěte případné zbytky kávy v uložení spařovače, které jsou vidět přes dvířka;
7. Po vyčištění zasuňte spařovač zpět do držáku (obr. 39); poté stiskněte nápis PUSH, dokud neuslyšíte zacvaknutí;

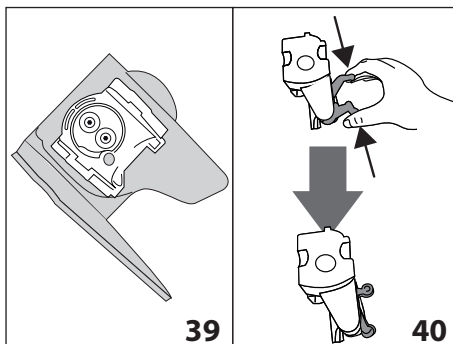

Poznámka!

Pokud spařovač nejde zasunout, je třeba jej (před zasunutím) správně zaplohotovat dvěma páčkami podle obr. 40.

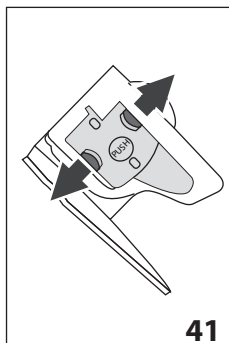

8. Po zasunutí zkontrolujte, zda se dvě barevná tlačítka vysunula směrem ven (obr. 41);
9. Zavřete dvířka spařovače;
10. Vložte znovu nádržku na vodu.

16.10 Čištění nádoby na mléko

Pro udržení stále účinnosti šlehače mléka je třeba nádobku na mléko (D) čistit každé dva dny podle níže uvedeného postupu:

1. Sejměte víko (D2);
2. Vytáhněte hadičku pro výdej mléka (D5) a hadičku na nasávání (D4) (obr. 42);
3. Otočte kolečkem pro regulaci pěny (D1) proti směru hodinových ručiček do polohy „INSERT“ (obr. 42) a vytáhněte jej směrem nahoru;

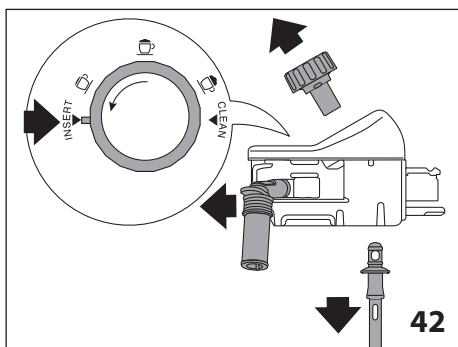

4. Pečlivě opláchněte všechny části horkou vodou a jemným mycím prostředkem. Všechny části je možné mýt v myčce na nádobí, musí být však umístěny do horního košíku myčky. Dejte obzvláštní pozor, aby v drážce a v kanálu pod kolečkem (obr. 43) nezůstaly zbytky mléka: případně vyškrabte kanálek párátkem;

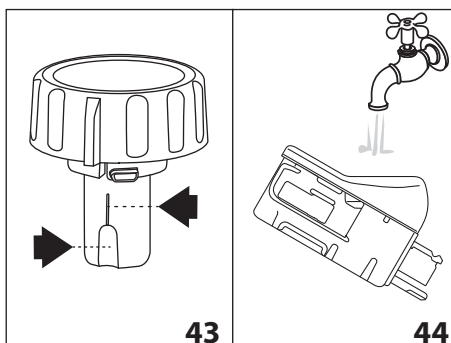

5. Opláchněte vnitřek uložení kolečka pro regulaci pěny pod tekoucí vodou (obr. 44);
6. Ujistěte se, že hadička pro nasávání a hadička pro výdej nejsou zaneseny zbytky mléka;
7. Nasadte zpět kolečko tak, aby šipka odpovídala nápisu „INSERT“ (VLŮŽIT), nasadte hadičku pro výdej a hadičku pro nasávání mléka;
8. Nasadte zpět víko na nádobku na mléko (D3).

16.11 Čištění trysky horké vody/páry

Vyčistěte trysku (A9) pomocí houbičky po každé přípravě mléka za účelem odstranění zbytků mléka uložených na těsněních (obr. 22).

16.12 Čištění karafy na horkou čokoládu (E)

Čistěte karafu po každé přípravě tak, jak je popsáno dále:

1. Zvedněte víko (E1) a odstraňte nálevku (E2) stisknutím uvolňovacího tlačítka (E6) a jeho zvednutím (obr. 23);
2. Vyjměte z nálevky hadičku dávkovače páry (D3) a míchátko (D4);
3. Pečlivě opláchněte všechny části horkou vodou a jemným mycím prostředkem.

Všechny části je možné mýt v myčce na nádobí, musí být však umístěny do horního košíku myčky.

4. Poté všechny součásti namontujte zpět.

i Poznámka!

Je normální, když na míchátku během čištění najdete zbytky: jedná se o stopy železa obsažené v kakau, které je přitahováno magnety míchátko.

17. ODVÁPŇENÍ

! Pozor!

- Před použitím si přečtené pokyny a značení odvápňovacího prostředku, uvedené na jeho obalu.

- Doporučujeme používat výhradně odvápnovací přípravek De'Longhi. Použití nevhodných odvápnovacích přípravků, jakož i nesprávné provádění odvápnování, může vést ke vzniku vad, na které se nevztahuje záruka výrobce.

Odvápněte přístroj, když se na přístroji (B) objeví "NUTNÉ ODVÁPŇENÍ - STISKNOUT OK PRO ZAHÁJENÍ (~40min) !": pokud si přejete provést odvápnění ihned, stiskněte "✓ OK" a postupujte podle úkonů od bodu 4.

Pro odložení odvápnění na jiný okamžik stiskněte "ESC": na displeji symbol  uvádí, že přístroj potřebuje být odvápněn. Pro vstup do odvápnovacího menu:

1. Stiskněte "⚙️" (B2) pro vstup do menu;
2. Stiskněte < (B10) nebo > (B8), dokud se na displeji neobjeví "ODVÁPŇENÍ";
3. Stiskněte "▶" pro zahájení odvápnovacího cyklu a postupujte podle pokynů na displeji;

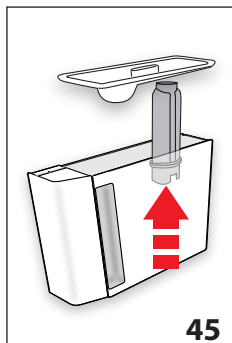

4. "ODSTRANIT FILTR VODY" (obr. 45); vyjměte nádržku na vodu (A16), odstraňte filtr vody (C4) (je-li přítomen), vyprázdněte nádržku na vodu. Stiskněte "▶ NEXT";

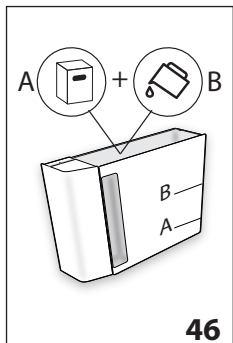

5. "NALÍT ODVÁPŇOVAČ (HLADINA A) A VODU (AŽ DO HLADINY B)" (obr. 46); nalijte do nádržky na vodu odvápnovač až do úrovně hladiny A (odpovídající jednomu balení o 100ml) vyražené na vnitřní straně nádržky; poté přidejte vodu (litr) až do dosažení hladiny B; znovu zasuňte nádržku na vodu. Stiskněte "▶ NEXT";

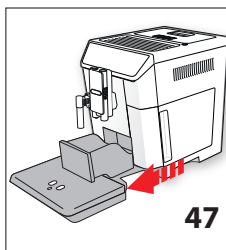

6. "VYPŘÁZDNIT ODKAPÁVACÍ MŘÍŽKU" (obr. 47): Odstraňte, vyprázdněte a znovu zasuňte odkapávací mřížku (A14) a zásobník na sedliny (A10). Stiskněte "▶ NEXT";

7. "UMÍSTIT NÁDOBU 2 I STISKNOUT OK PRO ZAHÁJENÍ ODVÁPŇENÍ": Umístěte pod dávkovač horké vody/páry (C6) a pod dávkovač kávy (A8) prázdnou nádobu o objemu min. 2 litry (obr. 8);

Pozor! Nebezpečí opaření

Z dávkovače horké vody/páry a dávkovače kávy vytéká horká voda obsahující kyseliny. Dávejte tedy pozor, abyste nepřišli do kontaktu s tímto roztokem.

8. Stiskněte "✓ OK" pro potvrzení vložení odvápnovacího roztoku.

Displej zobrazí "PROBÍHÁ ODVÁPŇENÍ": program odvápnění se spustí a odvápnovací roztok vytéká jak z dávkovače horké vody/páry, tak z dávkovače kávy a provede v intervalech celou řadu vyplachování za účelem odstranění zbytků vodního kamene z vnitřku přístroje;

Po zhruba 25 minutách přístroj přeruší odvápnění:

9. "VYPLÁCHNOUT A NAPLNIT VODOU AŽ DO ÚROVNĚ MAX" (obr. 5): přístroj je nyní připraven na proces vypláchnutí čerstvou vodou.

Vyprázdněte nádobu, kterou jste použili k zachycení odvápnovacího roztoku a vyjměte nádržku na vodu, vyprázdněte ji, vypláchněte pod tekoucí vodou, naplňte ji čerstvou vodou až do úrovně MAX a vložte do přístroje;

10. "UMÍSTIT NÁDOBU 2 I STISKNOUT OK PRO ZAHÁJENÍ VÝPLACHU": Umístěte prázdnou nádobu, použitou pro zachycení odvápnovacího prostředku, pod dávkovač kávy a dávkovač horké vody/páry (obr. 8) a stiskněte "✓ OK";
11. Horká voda bude nejprve vytékat z dávkovače kávy a poté z dávkovače horké vody/páry a na displeji se zobrazí "PROBÍHÁ VYPLACHOVÁNÍ";
12. Když dojde voda v nádržce, vyprázdněte nádobu použitou k zachycení výplachové vody;

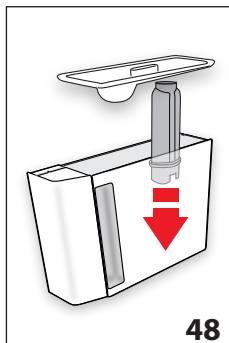

13. "VLOŽIT FILTR NA SVÉ MÍSTO" (obr. 48). Stiskněte "➤ NEXT" a vyjměte nádržku na vodu, znovu zasuňte, pokud byl předtím odstraněn, změkčovací filtr;
14. "VYPLÁCHNOUT A NAPLNIT VODOU AŽ DO ÚROVNĚ MAX" (obr. 5): Doplňte nádržku až do úrovně MAX čerstvou vodou;
15. "ZASUNOUT NÁDRŽKU

NA VODOU" (obr. 6): Zasuňte znovu nádržku na vodu;

16. "UMÍSTIT NÁDOBU 2 I STISKNOUT OK PRO ZAHÁJENÍ VÝPLACHU": Umístěte prázdnou nádobu, použitou pro zachycení odvápnovacího prostředku, pod dávkovač horké vody/páry (obr. 8) a stiskněte "✓ OK";
17. Horká voda vytéká z dávkovače horké vody/páry a na displeji se zobrazí "PROBÍHÁ VYPLACHOVÁNÍ".
18. "VYPRAZDNIT ODKAPÁVACÍ MŘÍŽKU" (obr. 45): Po dokončení vyplachování odstraňte, vyprázdněte a znovu vložte odkapávací mřížku (A14) zásobník na sedliny (A10): stiskněte "➤ NEXT";
18. "ODVÁPNĚNÍ DOKONČENO": stiskněte "✓ OK";
19. "NAPLNIT NÁDRŽ ČERSTVOU VODOU": vyprázdněte nádobu použitou pro zachycení výplachové vody, vyjměte a naplňte nádržku na vodu čerstvou vodou až do úrovně MAX a znovu ji zasuňte do přístroje.

Proces odvápnění je tak dokončen.

i Poznámka!

- Pokud by odvápnovací cyklus nebyl ukončen správně (např. nedostatek dodávky energie), je doporučeno cyklus opakovat;
- Je normální, že po provedení odvápnovacího cyklu bude voda v zásobníku na kávové sedliny (A10).



18. NAPROGRAMOVÁNÍ TVRDOSTI VODY

Zpráva "ODVÁPNIT" se zobrazí po stanovené době používání, která závisí od tvrdosti vody.

Přístroj je z výroby nastaven na "STUPEŇ 4" tvrdosti. Podle potřeby je možné přístroj naprogramovat podle skutečné tvrdosti vody používané v různých oblastech a snížit tak interval odvápnění.

18.1 Měření tvrdosti vody

1. Vyjměte z obalu reakční proužek "TOTAL HARDNESS TEST" (C1), který je součástí příručky v anglickém jazyce.

2. Přibližně na jednu sekundu ponořte celý proužek do sklenice s vodou.
3. Vytáhněte proužek z vody a lehce jím zatřeptejte. Přibližně po minutě se zobrazí 1, 2, 3 nebo 4 červené čtverečky podle tvrdosti vody, přičemž každý čtvereček odpovídá 1 stupni tvrdosti.

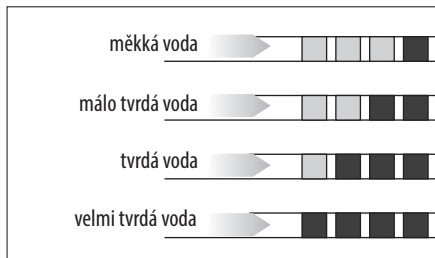

18.2 Nastavení tvrdosti vody

1. Stiskněte "⚙️" (B2) pro vstup do menu;
 2. Stiskněte < (B10) nebo > (B8), dokud se na displeji (B) neobjeví "TVRDOST VODY";
 3. Pro změnu zvoleného stupně stiskněte samotný symbol, dokud se nezobrazí požadovaný stupeň (Stupeň 1 = měkká voda; Stupeň 4 = velmi tvrdá voda);
 4. Stiskněte "⏪ ESC" pro návrat na domovskou stránku.
- Od tohoto okamžiku je přístroj naprogramován podle nového nastavení tvrdosti vody.



19. ZMĚKČOVACÍ FILTR

Některé modely jsou vybaveny změkčovací filtrem (C4); pokud to není případ vašeho modelu, doporučujeme vám zakoupit jej v autorizovaných servisních střediscích De'Longhi.

Pro správné použití filtru dodržujte níže uvedené pokyny.

19.1 Instalace filtru

1. Vyjměte filtr (C4) z obalu;
2. Stiskněte "⚙️" (B2) pro vstup do menu;
3. Stiskněte < (B10) nebo > (B8), dokud se na displeji nezobrazí "FILTR VODY";
4. Stiskněte "▶️";

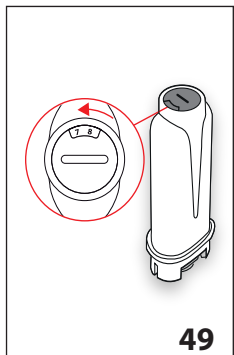

49

5. "OTOČIT UKAZATEL DATA AŽ DO ZOBRAZENÍ DALŠÍCH 2 MĚSÍCŮ" (obr. 49): otáčejte diskem datumovky, dokud se nezobrazí příští 2 měsíce použití. Stiskněte "**>** NEXT";

i **Poznámka**

Při běžném používání přístroje je trvanlivost filtru dva měsíce; jestliže zůstane přístroj nepoužívaný s nainstalovaným filtrem, jeho trvanlivost je maximálně 3 týdny.

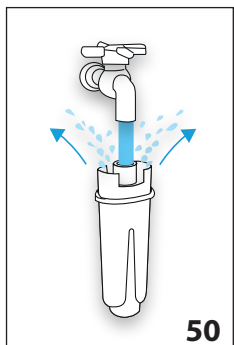

50

6. „NECHAT TĚCT VODU DO OTVORŮ, DOKUD NEZACHĚNE VYTĚKAT“ (obr. 50);

Pro aktivaci filtru nechte téct vodu z vodovodu do otvoru filtru, jak je znázorněno na obrázku, dokud voda nebude vycházet z bočních otvorů po dobu více než jedné minuty. Stiskněte "**>** NEXT";

7. Vyměňte nádržku (A16) z přístroje a naplňte ji vodou.

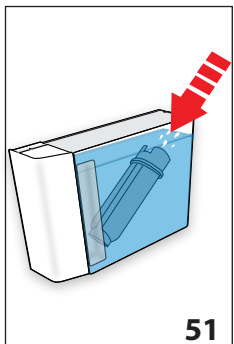

51

8. "PONOŘIT FILTR DO NÁDRŽKY A NECHAT UNIKNOUT BUBLINY VZDUCHU" (obr. 51): Zasuňte filtr do nádržky na vodu a úplně jej ponořte zhruba na deset vteřin, přitom jej nakloňte tak, aby se uvolnily vzduchové bubliny. Stiskněte "**>** NEXT";

9. "VLOŽIT FILTR NA SVÉ MÍSTO A ZATLAČIT DOLŮ": Zasuňte filtr do příslušného uložení (A17-obr. 48) a zatlačte až na doraz. Stiskněte "**>** NEXT";
10. "ZASUNOUT NÁDRŽKU NA VODU": Uzavřete nádrž víkem (A15), pak ji opětovně zasuňte do přístroje.
11. "UMÍSTIT NÁDOBU 0,5L, STISKNOUT OK PRO NAPLNĚNÍ FILTRU" (obr. 8): umístěte nádobu pod dávkovač horké

vody (C6) a stiskněte "**✓** OK": výdej se zahájí a automaticky přeruší.

Nyní je filtr aktivovaný a je možné používat přístroj.

19.2 Výměna filtru

Vyměňte filtr (C4), když se na displeji (B) zobrazí "VYMĚNIT FILTR VODY, STISKNOUT OK PRO ZAHÁJENÍ **!**": chcete-li provést výměnu ihned, stiskněte "**✓** OK" a proveďte úkony od bodu 3. Pro odložení výměny na jiný okamžik stiskněte "**↺** ESC": na displeji symbol **!** udává, že je nezbytná výměna filtru.

Pro výměnu postupujte následovně:

1. Vytáhněte nádržku na vodu (A16) a použitý filtr;
2. Vyměňte nový filtr z obalu;
3. Stiskněte **⚙** (B2) pro vstup do menu;
4. Stiskněte < (B10) nebo > (B8) , dokud se na displeji nezobrazí **!** FILTR VODY;
5. Stiskněte **▶**;
6. Na displeji se zobrazí **!** VYMĚNIT FILTR";
7. Stiskněte **▶**;
8. Pokračujte podle úkonů zobrazených v předchozím odstavci od bodu 5.

Nyní je filtr aktivovaný a je možné používat přístroj.

i **Poznámka!**

Když uběhly dva měsíce doby trvanlivosti (viz datumovka), anebo pokud přístroj nebyl používán 3 týdny, proveďte výměnu filtru, i když to přístroj ještě nevyžaduje.

19.3 Odstranění filtru

Vyměňte filtr (C4), když se na displeji (B) zobrazí "VYMĚNIT FILTR VODY, STISKNOUT OK PRO ZAHÁJENÍ **!**": chcete-li provést výměnu ihned, stiskněte "**✓** OK" a proveďte úkony od bodu 3. Pro odložení výměny na jiný okamžik stiskněte "**↺** ESC": na displeji symbol **!** udává, že je nezbytná výměna filtru.

Pro použití přístroje bez filtru, postupujte následovně:

1. Vytáhněte nádržku na vodu (A16) a použitý filtr;
2. Stiskněte **⚙** (B2) pro vstup do menu;
3. Stiskněte < (B10) nebo > (B8) , dokud se na displeji nezobrazí **!** FILTR VODY;
4. Stiskněte **▶**;
5. Na displeji se zobrazí **!** ODSTRANIT FILTR";
6. Stiskněte **⬇**;
7. "**!** POTVRDIT ODSTR. FILTRU": stiskněte "**✓** OK" (pokud se chcete vrátit na nabídku nastavení, stiskněte "**↺** ESC");
8. "**✓** FILTR ODSTRANĚN": přístroj uložil změnu. Stiskněte "**✓** OK" pro návrat na domovskou stránku.

i Poznámka!

Když uběhly dva měsíce doby trvanlivosti (viz datumovka), anebo pokud přístroj nebyl používán 3 týdny, proveďte odstranění filtru, i když to přístroj ještě nevyžaduje.

20. TECHNICKÉ ÚDAJE

Napětí:	220-240 V~ 50/60 Hz max. 10 A
Výkon:	1450 W
Tlak: 1,5 MPa (15 bar)	
Kapacita nádržky na vodu:	2 l
Rozměry ŠxHxV:	260x480x375 mm
Délka kabelu:	1750 mm
Hmotnost:	12,4 kg
Max. kapacita zásobníku na zrnkovou kávu:	400 g

CE Přístroj splňuje následující předpisy ES:

- Evropské nařízení Stand-by 1275/2008
- Materiály a součásti, které jsou určeny pro styk s potravinami, splňují ustanovení evropského nařízení 1935/2004.



21. LIKVIDACE



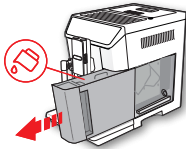
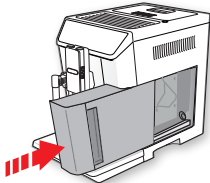

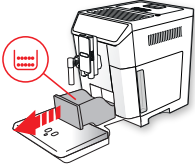
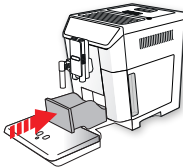
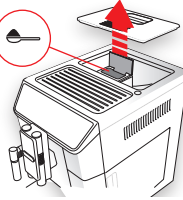
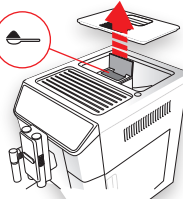
Nevhazujte přístroj do domovního odpadu, ale odevzdejte jej do příslušného sběrného místa tříděného odpadu.

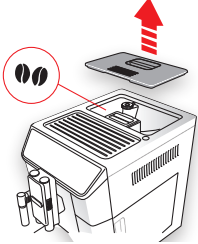
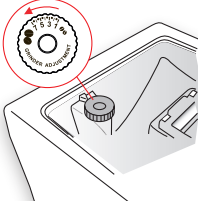

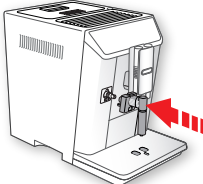

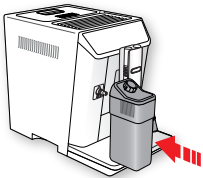
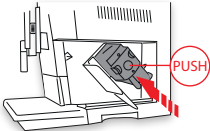

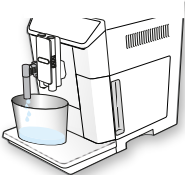
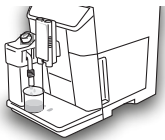



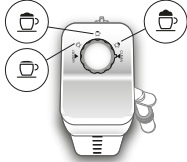

**22. ZPRÁVY ZOBRAZOVANÉ NA DISPLEJI**





ZOBRAZOVANÁ ZPRÁVA	MOŽNÁ PŘÍČINA	NÁPRAVA
NAPLNIT NÁDRŽ ČERSTVOU VODOU 	V nádržce (A16) není dostatečné množství vody.	Naplňte nádržku na vodu a/nebo ji správně zasuňte a tlačte až na doraz, dokud neuslyšíte zacyvaknutí.
ZASUNOUT NÁDRŽKU NA VODU 	Nádržka (A16) není zasunuta správně.	Vložte správně nádržku a zasuňte ji až na doraz.

<p>VYPŘÁZDNIT ZÁSOBNÍK NA SEDLINY</p> 	<p>Zásobník na sedliny (A10) je plný.</p>	<p>Vyprázdněte zásobník na sedliny, odkapávací misku (A14) a vyčistěte je, pak je znovu zasuňte. Důležité: při vyjmutí odkapávací misky je vždy nutné vyprázdnit zásobník na sedliny, i když není zcela zaplněný. Pokud tento úkon neprovedete, může se stát, že při přípravě dalších káv se zásobník na sedliny naplní nadměrně a přístroj se zaneše zbytky použité kávy.</p>
<p>ZASUNOUT ZÁSOBNÍK NA SEDLINY</p> 	<p>Po čištění nebyl vložen zásobník na sedliny (A10).</p>	<p>Vytáhněte odkapávací misku (A14) a vložte zásobník na sedliny.</p>
<p>NASYPAT PŘEDEMLETOU KÁVU MAXIMÁLNĚ 1 ODMĚRKU</p>  <p>ESC</p>	<p>Byla zvolena funkce „předemletá káva“, ale káva nebyla nasypána do násypky (A4).</p>	<p>Vsypete předemletou kávu do násypky (obr. 13) a opakujte výdej</p>
<p>NASYPAT PŘEDEMLETOU KÁVU MAXIMÁLNĚ 1 ODMĚRKU</p>  <p>OK</p>	<p>Bylo požádáno o kávu LONG s předemletou kávou</p>	<p>Vložte předemletou kávu do násypky (A4) (obr. 13) a stiskněte "✓ OK" pro pokračování a ukončení výdeje.</p>

<p>NAPLNIT ZÁSOBNÍK ZRNKOVÉ KÁVY</p>  <p>ESC</p>	<p>Zrnka kávy jsou spotřebována.</p> <p>Násypka (A4) na předemletou kávu je zanesená.</p>	<p>Naplňte zásobník zrnkové kávy (A3 - obr. 11).</p> <p>Vyprázdněte násypku pomocí štětečku (C5) podle popisu v odst. "16.8 Čištění násypky na vyspání předemleté kávy".</p>
<p>PŘÍLIŠ JEMNĚ NAMLETO. SEŘÍDIT MLÝNEK O 1 CVAKNUTÍ BĚHEM ČINNOSTI</p>  <p>ESC</p>	<p>Namletí je příliš jemné a káva tedy vytéká pomalu nebo vůbec.</p> <p>Pokud je přítomen změkčovací filtr (C4), mohlo dojít k uvolnění vzduchové bubliny uvnitř okruhu, která zablokovala výdej.</p>	<p>Zopakujte výdej kávy a za provozu mlýnku na kávu otočte regulátorem mletí kávy (A5) (obr. 13) ve směru hodinových ručiček o jednu aretační polohu směrem k číslu 7. Pokud je po přípravě nejméně 2 káv příprava stále příliš pomalá, zopakujte úpravu otočením regulátoru o další aretační polohu (odst. „9.3 Nastavení kávomlýnku“). Pokud problém přetrvává, ověřte, že je nádržka na vodu (A16) zasunuta až na doraz.</p> <p>Vložte dávkovač horké vody/páry (C6) do přístroje a vydejte trochu vody, dokud není tok pravidelný.</p>
<p>ZVOLIT JEMNĚJŠÍ CHUŤ NEBO SNÍŽIT MNOŽSTVÍ PŘEDEMLETÉ KÁVY</p>  <p>ESC</p>	<p>Bylo použito příliš mnoho kávy.</p>	<p>Zvolte slabší aroma stisknutím "AROMA" (B6) anebo snižte množství předemleté kávy (maximálně 1 odměrku).</p>
<p>ZASUNOUT DÁVKOVAČ VODY</p> 	<p>Dávkovač vody (C6) není zasunutý nebo je zasunutý nesprávně</p>	<p>Zasuňte dávkovač vody zatlačením až na doraz.</p>

<p>ZASUNOUT NÁDOBKU NA MLÉKO</p> 	<p>Nádobka na mléko (D) není zasunutá správně.</p>	<p>Zasuňte nádobku na mléko zatlačením až na doraz obr. 18).</p>
<p>VLOŽIT SPAŘOVACÍ JEDNOTKU</p> 	<p>Po čištění nebyl znovu vložen spařovač (A19).</p>	<p>Vložte spařovač, jak je popsáno v odst. „16.9 Čištění spařovače“.</p> 
<p>PRÁZDNÝ OKRUH STISKNOUT OK PRO ZAHÁJENÍ PLNĚNÍ</p>  <p style="text-align: center;">✔ OK</p>	<p>Hydraulický okruh je prázdný</p>	<p>Stiskněte “✔ OK” a nechte vytéct vodu z dávkovače (C6): výdej se přeruší automaticky. Pokud problém přetrvává, ověřte, že je nádržka na vodu (A16) zasunuta až na doraz.</p>
<p>STISKNOUT OK PRO ČIŠTĚNÍ ANEBO OTOČIT KOLEČKEM</p>  <p style="text-align: center;">✔ OK</p>	<p>Byla vložena nádobka na mléko s kolečkem pro regulaci pěny (D1) v poloze “CLEAN”.</p>	<p>Chcete-li pokračovat s funkcí CLEAN, stiskněte “✔ OK”, anebo otočte kolečkem pro regulaci pěny na jednu z poloh mléka.</p>
<p>OTOČIT KOLEČKEM NA <CLEAN> PRO ZAHÁJENÍ ČIŠTĚNÍ</p>  <p style="text-align: center;">↻ ESC</p>	<p>Byl právě proveden výdej mléka, a proto je nezbytné vyčistit vnitřní kanálky nádobky na mléko (D).</p>	<p>Otočit kolečkem pro regulaci pěny (D1) do polohy CLEAN (obr. 20).</p>



<p>OTOČIT KOLEČKEM DO POLOHY MLÉKO</p> 	<p>Byla vložena nádobka na mléko s kolečkem pro regulaci pěny (D1) v poloze "CLEAN".</p>	<p>Otočte kolečkem do polohy odpovídající požadované pěně.</p>
<p>NUTNÉ ODVÁPŇENÍ STISKNOUT OK PRO ZAHÁJENÍ (~40MIN)</p> 	<p>Udává, že je nezbytné přístroj odvápnit.</p>	<p>Stiskněte "✓ OK" pro zahájení odvápnění nebo "↻ ESC", pokud to chcete udělat v jiném okamžiku. Je nezbytné co nejdříve provést program odvápnění, který je popsán v kap. „17. Odvápnění“.</p> 
<p>VYMĚNIT FILTR VODY STISKNOUT OK PRO ZAHÁJENÍ</p> 	<p>Změkčovací filtr (C4) je opotřebován.</p>	<p>Stiskněte OK pro výměnu nebo odstranění filtru, anebo ESC, pokud to chcete udělat v jiném okamžiku. Postupujte podle pokynů v kap. „19. Změkčovací filtr“.</p> 
<p>VŠEOBECNÝ ALARM: VIZ PŘÍRUČKA / SMART COFFEE APP</p> 	<p>Vnitřek přístroje je velmi znečištěn.</p>	<p>Pečlivě vyčistěte přístroj, jak je popsáno v kap. „16. Čištění“. Pokud se tato zpráva bude na displeji zobrazovat i po čištění, obraťte se na servisní středisko.</p>
	<p>Udává, že je nezbytné odvápnění přístroje a/ nebo výměna filtru (C4).</p>	<p>Je nezbytné provést co nejdříve program odvápnění popsány v kap. „17. Odvápnění“ a/ nebo vyměnit filtr nebo jej odstranit v souladu s pokyny uvedenými v kap. „19. Změkčovací filtr“.</p>
	<p>Udává, že je nezbytné provést čištění vnitřních trubek nádobky na mléko (C).</p>	<p>Otočit kolečkem pro regulaci pěny (D1) do polohy CLEAN (obr. 20).</p>
	<p>Udává, že je nezbytné vyměnit filtr (C4).</p>	<p>Vyměňte nebo odstraňte filtr postupem uvedeným v kap. „19. Změkčovací filtr“.</p> 
	<p>Udává, že je nezbytné přístroj odvápnit.</p>	<p>Je nezbytné co nejdříve provést program odvápnění, který je popsán v kap. „17. Odvápnění“.</p> 

	Označuje, že je funkce automatického zapnutí aktivní.	Pro deaktivaci funkce postupujte podle popisu v odst. „8.6 Automatické zapnutí  “.
	Označuje, že úspora energie je aktivována.	Pro deaktivaci úspory energie postupujte podle popisu v odst. „8.9 Úspora energie  “.
	Označuje, že přístroj je ve spojení bluetooth se zařízením.	

23. ŘEŠENÍ PROBLÉMŮ

Níže jsou uvedeny některé chybné funkce.

Pokud problém nebude možné odstranit popsáním způsobem, obraťte se na servisní středisko.

PROBLÉM	MOŽNÁ PŘÍČINA	NÁPRAVA
Káva není teplá.	Šálky nebyly předehřátý.	Opláchněte šálky v horké vodě, aby se zahřály (pozn. je možné použít funkci horké vody).
	Spařovač se ochladil, protože od přípravy poslední kávy uplynuly 2-3 minuty.	Před přípravou kávy ohřejte spařovač vypláchnutím pomocí příslušné funkce (viz odst. „8.1 Vyplachování  “).
	Nastavená teplota kávy je nízká.	Nastavte v nabídce vyšší teplotu kávy (viz odst. „8.10 Teplota kávy  “).
Káva je málo objemná nebo má málo pěny.	Káva je namleta příliš nahrubo.	Otočte regulačním knoflíkem mletí kávy (A5) o jedno cvaknutí směrem k číslu 1 proti směru hodinových ručiček, dokud je mlýnek na kávu v provozu (obr. 10). Posunujte se vždy o jedno cvaknutí, dokud nedosáhnete požadovaného výdeje. Efekt je viditelný pouze po 2 vydáních kávy (viz odst. „9.3 Nastavení kávomlýnku“).
	Káva není vhodná.	Používejte kávu určenou pro použití v kávovarech na espresso.
Káva vytéká příliš pomalu nebo kape.	Káva je namleta příliš jemně.	Otočte regulátorem mletí kávy (A5) o jedno cvaknutí směrem k číslu 7 ve směru hodinových ručiček, dokud je mlýnek na kávu v provozu (obr. 10). Posunujte se vždy o jedno cvaknutí, dokud nedosáhnete požadovaného výdeje. Efekt je viditelný pouze po 2 vydáních kávy (viz odst. „9.3 Nastavení kávomlýnku“).
Z jednoho nebo z obou ústí dávkovače nevytéká káva.	Ústí dávkovače kávy (A8) jsou zanesená.	Vyčistěte ústí pomocí párátko (obr. 36B).

Přístroj se nezapíná	Konektor napájecího kabelu (C8) není dobře zasunutý.	Zasuňte konektor až na doraz do příslušného uložení na zadní části přístroje (obr. 1).
	Zástrčka není zapojena do zásuvky.	Zapojte zástrčku do zásuvky (obr. 1).
	Hlavní spínač (A21) není zapnutý.	Stiskněte hlavní spínač (obr. 2).
Spařovač nelze vytáhnout.	Vypnutí nebylo provedeno správně.	Provedte vypnutí stisknutím tlačítka  (A7) (viz kap. „7. Vypínání přístroje“).
Mléko nevytéká z hadičky dávkovače (D5)	Víko (D2) nádoby na mléko (D) je nečistěné	Vyčistěte víko nádoby na mléko podle popisu v odst. „16.10 Čištění nádoby na mléko“.
Mléko má velké bubliny nebo vystřikuje z hadičky dávkovače mléka (D5) nebo je málo napěněné	Mléko není dostatečně studené nebo není polotučné.	Použijte zcela odtučněné nebo polotučné mléko o teplotě, kterou má v ledničce (cca 5°C). Pokud výsledek není podle vašeho přání, zkuste změnit značku mléka.
	Kolečko pro regulaci pěny (D1) je nesprávně nastavené.	Nastavte podle pokynů v kap. “10. Příprava nápojů s mlékem”.
	Víko (D2) nebo kolečko pro regulaci pěny (D1) nádoby na mléko jsou špinavé	Vyčistěte víko a kolečko nádoby na mléko podle popisu v odst. „16.10 Čištění nádoby na mléko“.
	Tryska horké vody/páry (A9) je znečištěná	Pečlivě vyčistěte trysku, jak je popsáno v odst. „16.11 Čištění trysky horké vody/páry“.
Ohřívač šálek je horký, ačkoli byl deaktivován	Bylo připraveno několik nápojů rychle po sobě	
Čokoláda není dostatečně hustá	Použitý přípravek v prášku na horkou čokoládu neobsahuje zahušťovadlo.	Změňte typ přípravku.
	Nebyla vybrána vyšší hustota.	Zvolte na příslušné stránce maximální hustotu.
	Množství mléka a přípravku na horkou čokoládu nejsou správná.	Dodržujte pokyny uvedené v kap. „11. příprava horké čokolády“
Čokoláda je studená nebo se vytvořily hrudky	Míchátko (E4) a hadička dávkovače páry (E3) nebyly správně vloženy na nálevku (E2).	Vložte míchátko a hadičku dávkovače páry na nálevku.
	Nebyly dodrženy pokyny.	Vlijte do nálevky (E2) nejprve mléko/vodu a poté přípravek v prášku.
Při čištění jsou na míchátku černé stopy (E4)	Magnety míchátka přitahují stopy železa, které se přirozeným způsobem nacházejí v kakau.	Vyčistit, jak je uvedeno v odst. „16.12 Čištění karafy na horkou čokoládu (E)“.