



PHILIPS

Super automatic
espresso machine

3100 series

EP3363, EP3362, EP3360
EP3559, EP3558, EP3551
EP3550

CS UŽIVATELSKÁ PRÍRUCKA
ET KASUTUSJUHEND
HR KORISNIČKI PRIRUČNIK
LV LIETOTĀJA ROKASGRĀMATA
LT NAUDOTOJO VADOVAS
HU FELHASZNÁLÓI KÉZIKÖNYV
PL INSTRUKCJA OBSŁUGI
RO MANUAL DE UTILIZARE
SL UPORABNIŠKI PRIROČNIK
SK NÁVOD NA POUŽITIENÁVOD
SR УПУТСТВО ЗА КОРИШЋЕЊЕ
BG РЪКОВОДСТВО ЗА ПОТРЕБИТЕЛЯ
RU РУКОВОДСТВО ПОЛЬЗОВАТЕЛЯ
UK ПОСІБНИК КОРИСТУВАЧА
KK ПАЙДАЛАНУШЫ НҰСҚАУЛЫҒЫ

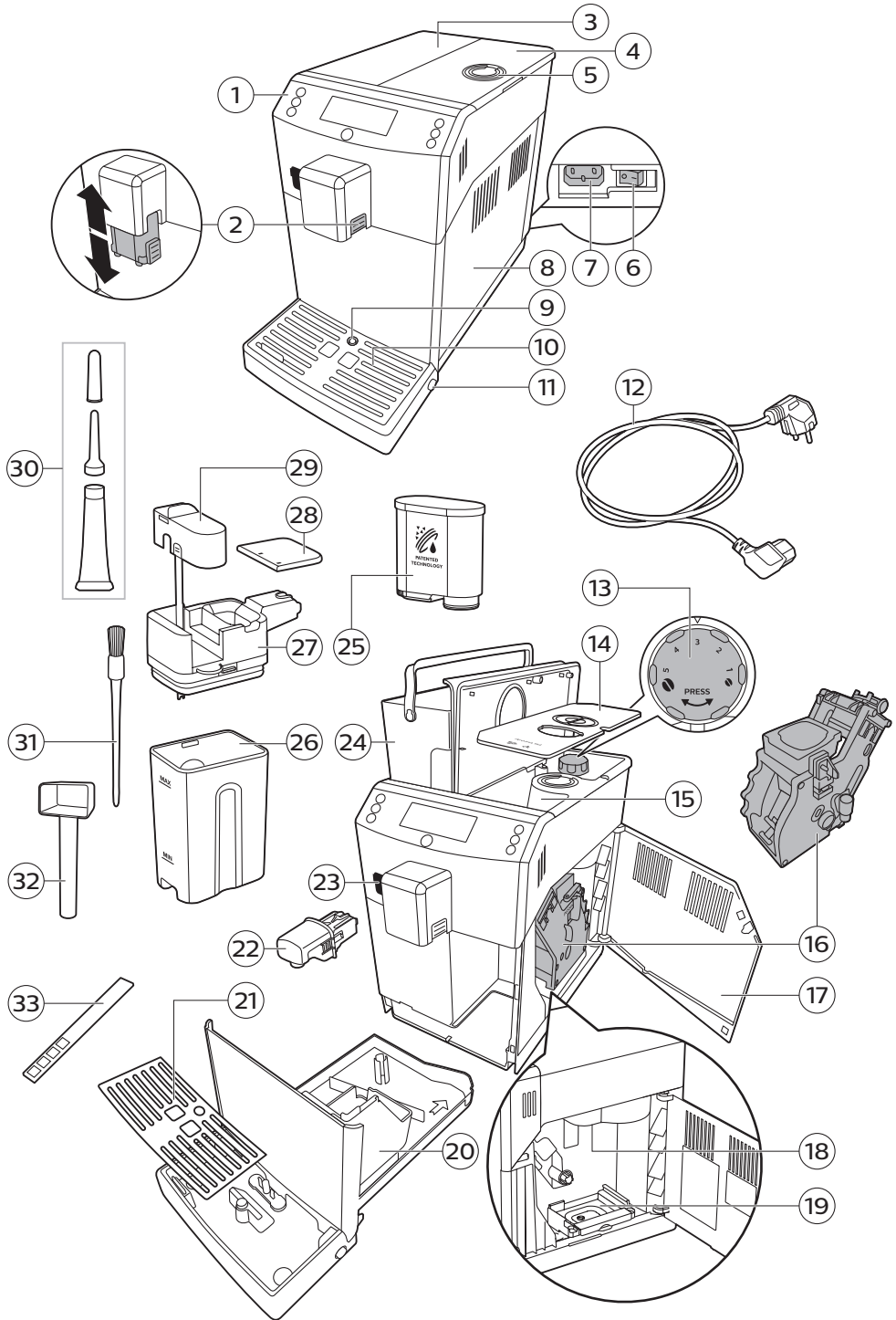

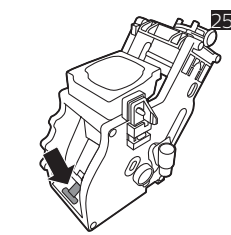
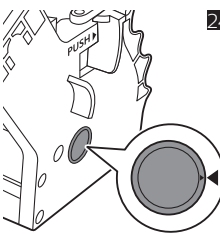
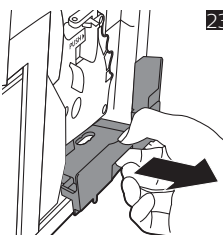
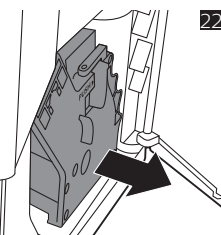
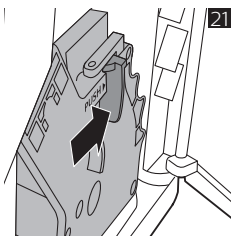
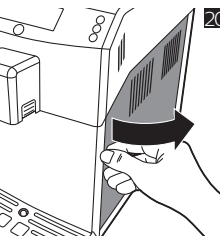
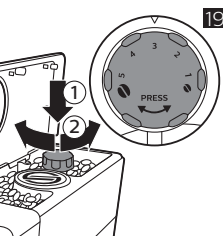
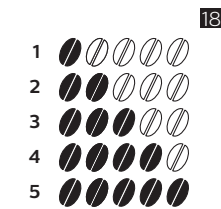
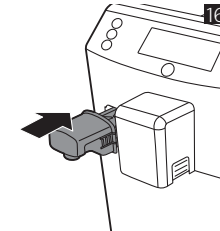
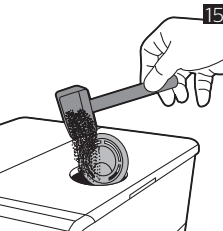
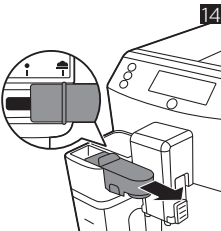
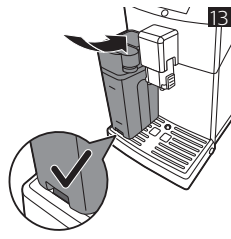
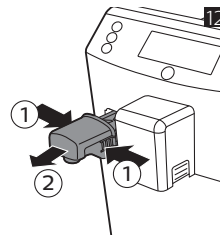
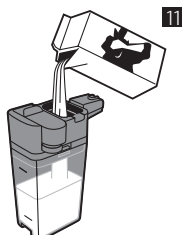
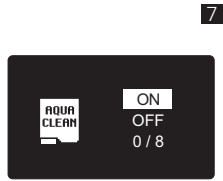
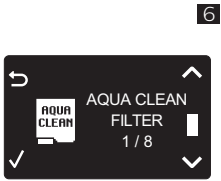
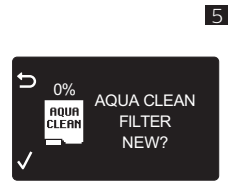
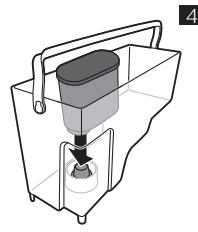
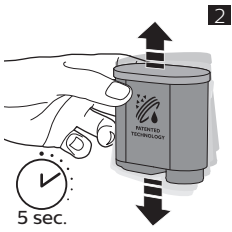

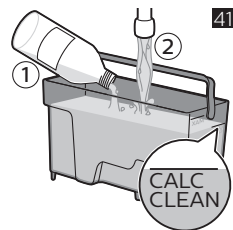
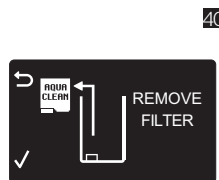
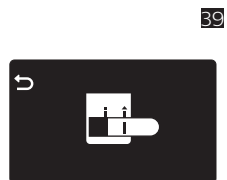
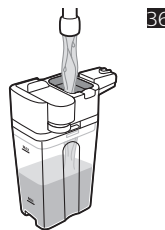
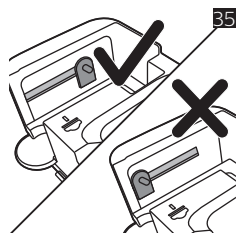
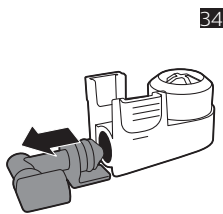
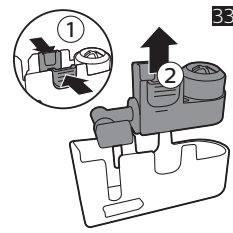
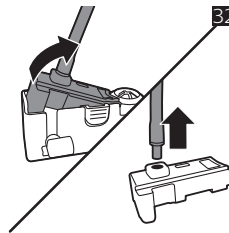
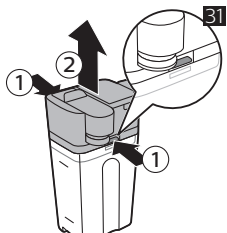
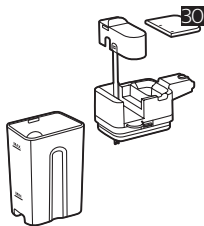
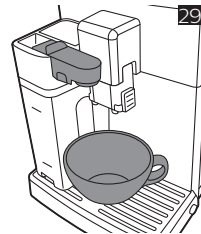
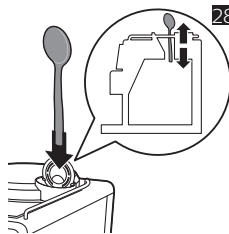
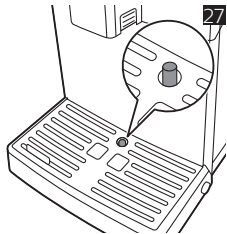
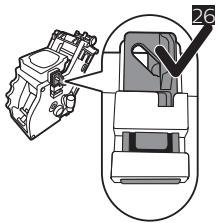

Obsah

Přehled přístroje	6
Úvod	7
První instalace	7
Filtr AquaClean	7
Měření tvrdosti vody	8
Používání ovládacího panelu	9
Vaření nápojů	10
Přizpůsobování nápojů	11
Úprava nastavení mlýnku	11
Manipulace s varnou sestavou	12
Čištění a údržba	12
Postup odstranění vodního kamene	15
Varovné ikony a chybové kódy	17
Objednávání příslušenství	18
Řešení problémů	18

Přehled přístroje

1 Ovládací panel	18 Trubice výstupu kávy
2 Nastavitelná hubice dávkovače kávy	19 Zásuvka na zbytky kávy
3 Víko nádržky na vodu	20 Nádoba na mletou kávu
4 Víko násypky na kávová zrna	21 Kryt tácku na odkapávání
5 Víko přihrádky na mletou kávu	22 Dávkovací hubice horké vody
6 Hlavní vypínač	23 Otvor pro dávkovací hubici horké vody
7 Zásuvka pro kabel	24 Nádržka na vodu
8 Obslužná dvířka	25 Filtr AquaClean
9 Indikátor „Plný tácek na odkapávání“	26 Nádržka na mléko
10 Tácek na odkapávání	27 Jednotka dávkovače mléka
11 Tlačítko uvolnění tácku na odkapávání	28 Víko jednotky dávkovače mléka
12 Kabel	29 Hubice dávkovače mléka
13 Knoflík nastavení mletí	30 Vazelína (volitelné)
14 Kryt násypky na kávová zrna	31 Čisticí kartáč (volitelné)
15 Násypka na kávová zrna	32 Odměrka
16 Varná sestava	33 Testovací proužek ke zjišťování tvrdosti vody
17 Vnitřní část obslužných dvířek s kontaktními informacemi	

Úvod

Gratulujeme vám k zakoupení plně automatického kávovaru Philips! Chcete-li plně využívat výhod, které společnost Philips nabízí, zaregistrujte svůj výrobek na adrese www.philips.com/coffee-care.

Před prvním použitím kávovaru si pečlivě přečtěte samostatnou brožuru s bezpečnostními informacemi a uschovejte ji pro budoucí použití.

Aby vám pomohla získat z vašeho kávovaru maximum, nabízí společnost Philips plnou podporu 3 různými způsoby:

- 1 Samostatný stručný návod k rychlému použití pro první instalaci a první použití.
- 2 Tato uživatelská příručka s podrobnějšími informacemi.
- 3 Online podpora a videa: naskenujte kód QR na přední straně nebo navštivte stránky www.philips.com/coffee-care

Poznámka: Tento přístroj byl zkoušen s použitím kávy. I když byl pečlivě vyčištěn, mohly v něm zůstat zbytky kávy. Zaručujeme však, že přístroj je zcela nový.

První instalace

V rámci přípravy kávovaru k použití je nutné provést několik jednoduchých kroků, jako je naplnění vodního okruhu a aktivace filtru AquaClean. Tento postup je popsán v samostatném stručném návodu k použití.

K přípravě té nejchutnější kávy je třeba nejprve připravit pět káv a umožnit tak přístroji dokončení vlastních nastavení.

Přístroj byl nastaven tak, abyste z kávových zrn mohli připravit tu nejchutnější kávu. Proto nedoporučujeme upravovat nastavení mlýnku, dokud nepřipravíte 100 až 150 šálků (asi 1 měsíc používání).

Filtr AquaClean

Konstrukce filtru AquaClean omezuje usazování vodního kamene v kávovaru a zajišťuje filtrovanou vodu, která zaručí stále stejné aroma a chuť každého šálku kávy. Pokud používáte sadu 8 filtrů AquaClean, jak je uvedeno na přístroji a v tomto návodu k použití, není třeba z přístroje odstraňovat vodní kámen až do uvaření 5 000 šálků. S každým filtrem si můžete vychutnat až 625 šálků v závislosti na vybraných druzích kávy a četnosti vyplachování a čištění.

Příprava filtru AquaClean pro aktivaci

Předtím, než filtr AquaClean umístíte do nádržky na vodu, je nutné ho připravit k použití:

- 1 Poté filtrem zhruba 5 sekund (obr. 2) třepejte.
- 2 Ponořte filtr vzhůru nohama do konvice se studenou vodou a vyčkejte, dokud se nepřestanou uvolňovat vzduchové bublinky (obr. 3).
- 3 Zatlačte filtr do přípojky pro filtr do nejnižší možné polohy (obr. 4).

Aktivace filtru AquaClean

Každý nový filtr AquaClean je nutné před použitím aktivovat. Po aktivaci filtru AquaClean přístroj sleduje kapacitu filtru AquaClean a počet použitých filtrů. Existují 3 způsoby, jak aktivovat filtr AquaClean.

1. Aktivace filtru AquaClean při první instalaci

Po prvním zapnutí vás přístroj provede prvními kroky instalace, jako je naplnění nádržky vodou, naplnění vodního okruhu a aktivace filtru AquaClean. Postupujte podle pokynů na displeji.

2. Aktivace filtru AquaClean po výzvě

Poznámka: Jakmile kapacita filtru klesne na 0 % a ikona filtru začne rychle blikat, vyměňte filtr AquaClean. Filtr AquaClean vždy vyměňujte nejdéle po 3 měsících, i když zařízení ještě nesignalizovalo, že je nutné provést výměnu.

Tip: Pokud kapacita filtru klesne na hodnotu 10 % a ikona filtru začne pomalu blikat, je vhodné zakoupit nový filtr. Díky tomu budete připraveni provést výměnu, až kapacita filtru klesne na 0 %.

- 1 Stiskněte tlačítko MENU (Nabídka), přejděte dolů na možnost AQUACLEAN FILTER (Filtr AquaClean) a výběr potvrďte stisknutím tlačítka OK.
 - Na displeji se zobrazí dotaz, zda chcete nový filtr aktivovat.
- 2 Potvrďte stisknutím tlačítka OK.
 - Na displeji se automaticky aktualizuje počet použitých filtrů (obr. 6).

Poznámka: Chcete-li vyměnit filtr AquaClean po použití 8 filtrů, musíte nejdříve přístroj zbavit vodního kamene. Postupujte podle pokynů na displeji.

3. Aktivace filtru AquaClean kdykoli jindy

Filtr AquaClean můžete opětovně aktivovat podle níže uvedených pokynů.

- 1 Stiskněte tlačítko MENU (Nabídka), vyberte položku MENU (Nabídka) a potvrďte stisknutím tlačítka OK. Posuňte se k výběru položky AQUACLEAN FILTER (Filtr AquaClean). Potvrďte stisknutím tlačítka OK.
 - Na displeji je zobrazen počet dosud vložených filtrů AquaClean v rozsahu 0 až 8 filtrů (obr. 6).
- 2 Na displeji vyberte položku ON (Zapnuto) a potvrďte (obr. 7) stisknutím tlačítka OK.
 - Na displeji se automaticky aktualizuje počet použitých (obr. 8) filtrů.
 - Potom se zobrazí obrazovka „machine ready“ (přístroj je připraven) s ikonou AquaClean 100 % signalizující, že filtr byl vložen (obr. 9).
- 3 Aktivaci dokončete vypuštěním 2 šálků horké vody (0,5 l). Tuto vodu vylijte.

Poznámka: Někdy se může stát, že přístroj oznámí, že je před instalací a aktivací nového filtru AquaClean nutné zbavit přístroj vodního kamene. Přístroj totiž musí být před zahájením používání filtru AquaClean zcela zbaven vodního kamene. Postupujte podle pokynů na displeji.

Měření tvrdosti vody

K stanovení tvrdosti vody použijte dodaný testovací pásek ke zjišťování tvrdosti vody. Stiskněte tlačítko MENU (Nabídka), vyberte položku MENU (Nabídka) a posuňte se k výběru položky WATER HARDNESS (Tvrdost vody).

- 1 Ponořte testovací proužek do vody z vodovodního kohoutku na 1 sekundu. Poté počkejte 1 minutu.
- 2 Zkontrolujte, kolik čtverečků změnilo barvu na červenou.
- 3 Vyberte příslušné nastavení tvrdosti vody a volbu potvrďte stisknutím tlačítka OK.

Počet červených čtverečků:	<input type="checkbox"/>	<input type="checkbox"/>	<input type="checkbox"/>	<input type="checkbox"/>	<input type="checkbox"/>	<input type="checkbox"/>	<input type="checkbox"/>	<input type="checkbox"/>	<input type="checkbox"/>	<input type="checkbox"/>	<input type="checkbox"/>	<input type="checkbox"/>
Nastavte hodnotu	1	2	3	4								

Používání ovládacího panelu

Níže naleznete přehled a popis ovládacího panelu přístroje. Některá z tlačítek nápojů mají dvojí funkci. Je-li to možné, zobrazí se na displeji navigační ikony. Pomocí tlačítek vedle této ikony vyberte nebo potvrďte své volby.

Tlačítko MENU (Nabídka) používejte k výběru dalších nápojů a ke změně nastavení, např. tvrdosti vody a teploty kávy.

EP3558, EP3550

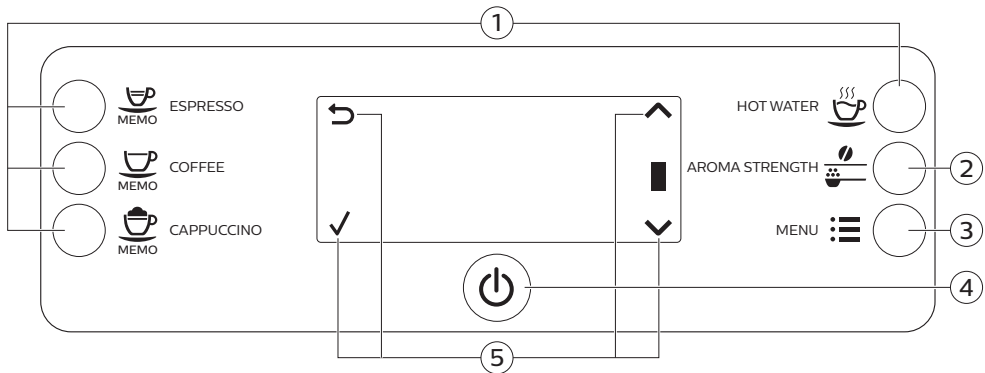

1. Tlačítka přímé volby nápojů

4. Vypínač

2. Tlačítko AROMA STRENGTH (Síla aromatu)

5. Navigační ikony (nahoru, dolů, zpět, ok)

3. Tlačítko MENU (Nabídka)

EP3363, EP3362, EP3360, EP3559, EP3551

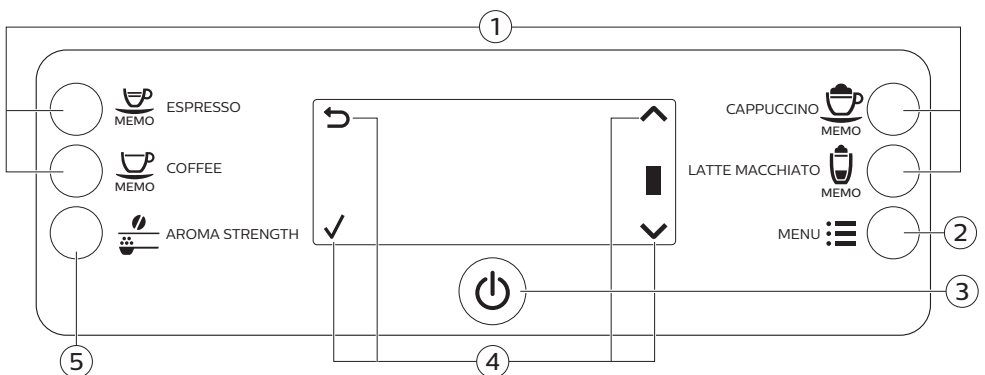

1. Tlačítka přímé volby nápojů

4. Navigační ikony (nahoru, dolů, zpět, ok)

2. Tlačítko MENU (Nabídka)

5. Tlačítko AROMA STRENGTH (Síla aromatu)

3. Vypínač

Vaření nápojů

Nápoj lze vybrat stisknutím jednoho z tlačítek přímé volby nápojů nebo výběrem jiného nápoje v nabídce.

- Chcete-li připravit dva šálky, stiskněte dvakrát (obr. 10) tlačítko přímé volby nápojů nebo vyberte kávový nápoj prostřednictvím MENU (Nabídka) a stiskněte dvakrát. Stroj automaticky provede dva cykly mletí v pořadí pro vybraný nápoj. Je možné najednou připravit pouze dva kávové nápoje.
- Výšku hubice lze podle velikosti šálku nebo sklenice nastavit posunutím dávkovací hubice nahoru nebo dolů.

Vaření kávových nápojů

- 1 Naplňte nádržku na vodu vodou z kohoutku a násypku na kávová zrna naplňte kávovými zrny.
- 2 Chcete-li připravit kávu, stiskněte jedno z tlačítek přímé volby nápojů. Chcete-li připravit jiný typ kávy, stiskněte tlačítko MENU (Nabídka), vyberte položku DRINKS (Nápoje), procházejte výběrem dolů na požadovaný nápoj a stiskněte tlačítko OK.
- 3 Dávkování kávy ukončete stisknutím tlačítka OK.

Příprava nápojů obsahujících mléko

- 1 Naplňte nádržku na vodu vodou z kohoutku a násypku na kávová zrna naplňte kávovými zrny.
- 2 Odstraňte víko nádržky na mléko a naplňte ji mlékem (obr. 11).

Abyste dosáhli co nejlepšího výsledku, vždy používejte vychlazené mléko.

- 3 Nasadte víko zpět na nádržku na mléko.
- 4 Je-li nasazena dávkovací hubice horké vody, vyjměte ji z přístroje (obr. 12).
- 5 Karafu na mléko mírně nakloňte a připojte ji k přístroji (obr. 13).
- 6 Otevřete hubici (obr. 14) dávkovače mléka a umístěte šálek na odkapávací tácek.
- 7 Chcete-li připravit nápoj obsahující mléko, stiskněte jedno z tlačítek přímé volby nápojů. Chcete-li připravit jiný typ nápoje obsahující mléko, stiskněte tlačítko MENU (Nabídka), vyberte položku DRINKS (Nápoje), procházejte výběrem dolů na požadovaný nápoj a stiskněte tlačítko OK.
- 8 Bezprostředně po přípravě nápoje obsahujícího mléko se na displeji zobrazí dotaz, zda chcete provést postup rychlého čištění karafy na mléko. Na aktivování procesu rychlého čištění máte 10 sekund. Potvrďte stisknutím tlačítka OK.

Vaření kávy z mleté kávy

- 1 Otevřete víko a do přihrádky na mletou kávu vsypte jednu odměrku mleté kávy. Poté víko (obr. 15) zavřete.
- 2 Stiskněte tlačítko AROMA STRENGTH (Síla aromatu) a vyberte funkci přípravy pre-ground coffee (mletá káva).
- 3 Stiskněte tlačítko ESPRESSO nebo vyberte jiný kávový nápoj.

Poznámka: Při použití mleté kávy můžete připravit pouze jednu kávu současně.

Dávkování horké vody

- 1 Není-li nasazena dávkovací hubice horké vody, připojte ji k přístroji (obr. 16).
- 2 Pouze modely EP3363, EP3362, EP3360, EP3559, EP3551: Stiskněte tlačítko MENU (Nabídka). Vyberte položku DRINKS (Nápoje), potvrďte, posuňte se v nabídce a vyberte položku HOT WATER (Horká voda).
 - Pouze modely EP3558, EP3550: Stisknutím tlačítka HOT WATER začnete vypouštět horkou vodu.
- 3 Vypouštění horké vody zastavte stisknutím tlačítka OK.

Přizpůsobování nápojů

Nastavení objemu kávy a mléka

Objem připraveného nápoje můžete upravit podle chuti a podle velikosti šálku. Doporučujeme vám, abyste používali skleněné šálky nebo šálky s keramickým povrchem.

- 1 Chcete-li nastavit objem kávy espresso, stiskněte tlačítko ESPRESSO a podržte je, dokud se nezobrazí ikona MEMO.
 - Přístroj přejde do fáze programování a zahájí přípravu vybraného nápoje.
- 2 Jakmile šálek obsahuje požadované množství kávy espresso, stiskněte tlačítko OK.
 - Na displeji se zobrazí symbol zaškrtnutí, tím je tlačítko naprogramováno. Přístroj při každém jeho stisknutí připraví nastavený objem kávy espresso.

Poznámka: Při nastavení objemu pro kávu, cappuccino a latte macchiato (pouze modely EP3363, EP3362, EP3360, EP3559, EP3551) použijte stejný postup: stiskněte a podržte tlačítko příslušného nápoje, a jakmile bude šálek obsahovat požadované množství kávy nebo mléka, stiskněte tlačítko OK. Zkontrolujte, zda je vložena karafa na mléko a zda je otevřena hubice dávkující mléko.

Nastavení síly kávy

- Chcete-li změnit sílu kávy, stiskněte tlačítko AROMA STRENGTH (Síla aromatu).
- Každým stisknutím tlačítka AROMA STRENGTH (Síla aromatu) přístroj vybere vyšší nastavení síly aromatu. Je pět stupňů síly aromatu, 1 znamená velmi jemnou sílu aromatu a 5 velmi výraznou. Po nastavení stupně 5 je opět (obr. 18) vybráno nastavení stupně 1.
- Na displeji se zobrazí zvolená síla aromatu. Po úpravě síly kávy se při přípravě kávy na displeji znovu zobrazí hlavní nabídka a bude uložena vybraná síla aromatu.

Úprava nastavení mlýnku

Pomocí knoflíku nastavení mletí uvnitř nádoby na kávová zrna můžete upravit nastavení mlýnku. Na výběr máte z 5 různých nastavení mletí. Čím je nastavení nižší, tím je káva silnější.

Poznámka: Nastavení mletí můžete upravit ve chvíli, kdy přístroj mele kávová zrna. Než bude možné zcela poznat rozdíl, bude nutné připravit 2 až 3 nápoje.

Upozornění: Aby nedošlo k poškození mlýnku, nikdy neotáčejte knoflíkem nastavení mletí najednou o více než jeden stupeň.

- 1 Umístěte šálek pod hubici dávkače kávy.
- 2 Otevřete víko násypky na kávová zrna.
- 3 Stiskněte tlačítko ESPRESSO.
- 4 Když začne mlýnek mlít, zatlačte na knoflík nastavení mletí a otočte jím doleva nebo doprava (obr. 19).

Manipulace s varnou sestavou

Podrobnější instruktážní videa popisující vyjmutí, vložení a čištění varné sestavy naleznete na webových stránkách www.philips.com/coffee-care.

Vyjmutí varné sestavy z přístroje

- 1 Vypněte přístroj pomocí hlavního vypínače na zadní straně přístroje.
- 2 Otevřete obslužná dvířka (obr. 20).
- 3 Stiskněte tlačítko PUSH (obr. 21) a zatáhněte za držák varné sestavy, abyste ji odpojili od přístroje (obr. 22).
- 4 Vyměňte zásuvku na zbytky kávy (obr. 23).

Vložení varné sestavy zpět

Než varnou sestavu znovu nasunete do přístroje, zkontrolujte, že je ve správné poloze.

- 1 Zkontrolujte, zda je šipka na žlutém válci na straně varné sestavy zarovnána s černou šipkou a značkou N (obr. 24).
 - Pokud tomu tak není, zatlačte na páčku, dokud se nedostane do kontaktu se základnou varné sestavy (obr. 25).
- 2 Zkontrolujte, zda je žlutý pojistný háček na druhé straně varné sestavy ve správné poloze.
 - Háček nastavte správně tak, že jej zatlačíte vzhůru do krajní horní polohy (obr. 26).
- 3 Vložte zpět zásuvku na zbytky kávy.
- 4 Nasuňte varnou sestavu po vodicích kolejničích zpět do přístroje, až se v dané poloze zajistí se zřetelným zaklapnutím. Stiskněte tlačítko PUSH (Tlačit).
- 5 Vložte zpět nádobu na namletou kávu.

Čištění a údržba

Pravidelné čištění a údržba udržuje přístroj v perfektním stavu a zajišťuje optimální chuť vaší kávy po dlouhou dobu, konstantní proud kávy a perfektní mléčnou pěnu.

V níže uvedené tabulce najdete, kdy a jak čistit všechny rozebíratelné části přístroje. Podrobnější informace a instruktážní videa naleznete na stránkách www.philips.com/coffee-care.

Tabulka čištění

Popis dílů	Kdy čistit	Jak čistit
Varná sestava	Jednou týdně	Odpojte varnou sestavu a omyjte ji pod tekoucí vodou.
	Každý měsíc	Vyčistěte varnou sestavu pomocí odmašťovací tablety společnosti Philips. Podrobná instruktážní videa naleznete na webových stránkách www.philips.com/coffee-care naleznete podrobná instruktážní videa.
Mazání varné sestavy	V závislosti na typu použití. Viz tabulka s informacemi o mazání.	Promažte varnou sestavu pomocí plastického maziva společnosti Philips. Podrobná instruktážní videa naleznete na webových stránkách www.philips.com/coffee-care naleznete podrobná instruktážní videa.

Popis dílů	Kdy čistit	Jak čistit
Karafa na mléko	Po každém dni používání	Po přípravě nápoje obsahujícího mléko spusťte proces QUICK CARAFE CLEAN (Rychlé čištění karafy) podle pokynů přístroje.
	Jednou denně	Důkladně vyčistěte karafu na mléko.
	Jednou týdně	Demontujte karafu na mléko a umyjte všechny součásti pod tekoucí vodou.
	Každý měsíc	Vyčistěte karafu na mléko pomocí čisticího prostředku pro čištění mléčného okruhu společnosti Philips.
Táček na odkapávání	Když se za táčkem na odkapávání rozsvítí ukazatel naplnění, misku okamžitě vyprázdněte (obr. 27). Vyčistěte táček na odkapávání, kdykoli se vám to bude hodit.	Vyjměte táček na odkapávání a s přídavkem mycího prostředku ho opláchněte pod tekoucí vodou.
Nádoba na namletou kávu	Nádobu na namletou kávu vyprázdněte, když vás k tomu přístroj vyzve. Vyčistěte ji, kdykoli se vám to bude hodit.	Kávovar zapněte a vyjměte nádobu na namletou kávu. Poté ji s přídavkem mycího prostředku umyjte pod tekoucí vodou.
Nádržka na vodu	Když se to hodí.	Vypláchněte nádržku na vodu tekoucí vodou.
Nálevka na kávu	Jednou týdně zkontrolujte, zda není nálevka na mletou kávu ucpaná.	Odpojte přístroj a vyjměte varnou sestavu. Otevřete víko přihrádky na mletou kávu a zasuňte rukojeť lžičky do nálevky na kávu. Pohybem rukojeti nahoru a dolů uvolněte ucpanou nálevku (obr. 28). Podrobná instruktážní videa naleznete na webových stránkách www.philips.com/coffee-care naleznete podrobná instruktážní videa.

Tip: Na poslední stránce této uživatelské příručky naleznete kalendář čištění. Zapisujte si do něj datum čištění jednotlivých součástí.

Čištění varné sestavy

Pravidelné čištění varné sestavy umožňuje předcházet ucpání vnitřních okruhů zbytky kávy. Videá podpory o vyjmutí, vložení a čištění varné sestavy naleznete na webové stránce www.philips.com/coffee-care.

Čištění varné sestavy pod tekoucí vodou

- 1 Odstraňte varnou sestavu a zásuvku na zbytky kávy.
- 2 Zásuvku na zbytky kávy a varnou sestavu důkladně opláchněte vodou. Pečlivě vyčistěte horní filtr varné sestavy.
- 3 Před vrácením varné sestavy ji nechte oschnout. Varnou sestavu nesuňte hadříkem, aby se uvnitř varné sestavy nezachytávala vlákna.

14 Čeština

Čištění varné sestavy pomocí odmašťovacích tablet

Používejte pouze odmašťovací tablety společnosti Philips. Postupujte podle pokynů v uživatelské příručce, která je dodávána s odmašťovacími tabletami.

Mazání varné sestavy

Varnou sestavu pravidelně promazávejte, abyste zajistili, že se budou součásti hladce pohybovat. Frekvence mazání je uvedena v následující tabulce. Podrobná instruktážní videa naleznete na stránkách www.philips.com/coffee-care.

Četnost použití	Počet nápojů připravených každý den	Frekvence mazání
Nízká	1-5	každé 4 měsíce
Normální	6-10	každé 2 měsíce
Vysoká	> 10	každý měsíc

Čištění karafy na mléko

Rychlé čištění karafy

Po přípravě nápoje obsahujícího mléko se na displeji zobrazí ikona čištění karafy.

- Po zobrazení ikony čištění karafy na displeji stiskněte tlačítko OK, pokud chcete provést cyklus čištění. Na aktivování procesu rychlého čištění máte 10 sekund. Pokud proces rychlého čištění nechcete spustit, stiskněte tlačítko ESC (Zpět).
- Vyjměte šálek s nápojem a pod hubici (obr. 29) dávkovače mléka postavte prázdný šálek.
Poznámka: Zkontrolujte, zda je hubice dávkovače mléka vysunuta.
- Stisknutím tlačítka OK spusťte vypouštění horké vody.

Důkladné čištění karafy na mléko

Aby byla karafa na mléko důkladně vyčištěna, je třeba pravidelně provádět následující postup:

- Sejměte víko jednotky dávkovače mléka.
- Zvedněte hubici dávkovače mléka z jednotky dávkovače mléka a odstraňte trubičku na mléko z hubice (obr. 30) dávkovače mléka.
- Z hubice dávkovače mléka vyjměte trubičku na mléko.
- Trubičku na mléko a hubici dávkovače mléka důkladně omyjte vlažnou vodou.

Týdenní čištění karafy na mléko

Hubice dávkovače mléka se skládá z 5 součástí. Jednou týdně demontujte všechny součásti a umyjte je pod tekoucí vodou. Všechny součásti kromě nádržky na mléko můžete rovněž mýt v myčce.

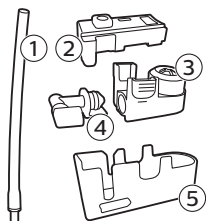

- 1 Trubička na mléko
- 2 Gumová podpěra
- 3 Pěnitko na mléko
- 4 Konektor pěnitka na mléko
- 5 Tělo hubice dávkovače mléka

Rozebrání hubice dávkovače mléka

- 1 Stiskněte uvolňovací tlačítka na obou stranách jednotky dávkovače mléka (1) a zvedněte horní část nádržky na mléko (2).
- 2 Otočte jednotku dávkovače mléka dnem nahoru a pevně ji držte v ruce. Vytáhněte trubičku na mléko z gumové podpěry.
- 3 Zmáčkněte uvolňovací tlačítka na napěňovači mléka a z gumové podpěry vyjměte pěnitko na mléko.
- 4 Stáhněte konektor z pěnitka na mléko.
- 5 Všechny součásti očistěte pod vlažnou tekoucí vodou.

Opětovná montáž karafy na mléko

- 1 Chcete-li hubici dávkovače mléka znovu sestavit, provedte v opačném pořadí kroky 2 až 4 z části Demontáž hubice dávkovače mléka.
- 2 Vložte hubici dávkovače mléka zpět do horní části karafy na mléko.
- 3 Vložte horní část karafy na mléko zpět na karafu na mléko.

Poznámka: Před vrácením hubice dávkovače mléčné pěny zpět do horní části karafy na mléko přesuňte kolíček uvnitř horní části do správné polohy. Pokud tento kolíček nebude ve správné poloze, nelze hubici dávkovače mléčné pěny vrátit zpět do horní části karafy (obr. 35) na mléko.

Měsíční čištění karafy na mléko

Při tomto cyklu čištění použijte výhradně čisticí prostředek pro čištění mléčného okruhu společnosti Philips/Saeco.

- 1 Obsah sáčku s čističem mléčného obvodu nalijte do karafy na mléko.
- 2 Vložte karafu na mléko do přístroje a pod hubici dávkovače mléka postavte vhodnou nádobu.
- 3 Stiskněte tlačítka MENU (Nabídka), vyberte položku DRINKS (Nápoje) a přejděte k položce MILK FROTH (Mléčná pěna). Stisknutím tlačítka OK spustíte vypouštění čisticího roztoku.
- 4 Krok 3 opakujte, dokud není karafa na mléko prázdná.
- 5 Když je karafa prázdná, vyjměte z přístroje nádobu a karafu na mléko.
- 6 Karafu na mléko důkladně očistěte a naplňte ji čistou vodou po ukazatel hladiny MAX.
- 7 Vložte do přístroje karafu na mléko.
- 8 Umístěte nádobu pod hubici pro dávkování mléka.
- 9 Stiskněte tlačítka MENU (Nabídka) a výběrem položky MILK FROTH (Mléčná pěna) v nabídce DRINKS (Nápoje) spustíte cyklus čištění karafy.
- 10 Krok 9 opakujte, dokud není karafa na mléko prázdná.
- 11 Opakujte kroky 6 až 10.
- 12 Cyklus čištění je dokončen, když přístroj přestane vypouštět vodu.
- 13 Demontujte všechny součásti a opláchněte je pod vlažnou tekoucí vodou.

Postup odstranění vodního kamene

Používejte pouze prostředek pro odstraňování vodního kamene společnosti Philips. Za žádných okolností nepoužívejte odstraňovač vodního kamene na bázi kyseliny sírové, chlorovodíkové, amidosulfonové nebo octové (ocet), protože by mohlo dojít k poškození vodního okruhu přístroje.

16 Čeština

a nedostatečnému rozpuštění vodního kamene. Nedodržení tohoto pokynu vede ke zneplatnění záruky. Neodstraňování vodního kamene rovněž povede k zneplatnění záruky. Roztok k odstranění vodního kamene společnosti Philips můžete zakoupit online na webu www.saeco.com/care.

- 1 Pokud vás přístroj vyzve k odstranění vodního kamene (obr. 37), stiskněte tlačítko OK pro spuštění. Chcete-li vodní kámen odstranit dříve, než vás k tomu přístroj vyzve, stiskněte tlačítko MENU (Nabídka), posuňte se v nabídce na výběr možnosti START CALC CLEAN (Spustit čištění vodního kamene) a pro potvrzení stiskněte tlačítko OK.
 - Zpráva na displeji vám připomene, abyste vložili karafu (obr. 38) na mléko. Karafu na mléko naplňte vodou po ukazatel hladiny MIN. Vložte karafu na mléko do přístroje a otevřete hubici dávkovače mléka.
 - Zpráva na displeji vám připomene, abyste otevřeli dávkovací hubici mléka (obr. 39).
 - Zpráva na displeji vám připomene, abyste vyjmuli filtr AquaClean (obr. 40).
- 2 Vyjměte tácek na odkapávání a nádobu na namletou kávu, vyprázdněte je, vyčistěte a poté vraťte zpět na místo.
- 3 Vyjměte nádržku na vodu a vyprázdněte ji.
- 4 Pod hubici dávkovače kávy umístěte velkou nádobu (1,5 l).
- 5 Nalijte celou láhev roztoku pro odstranění vodního kamene Philips do nádržky na vodu a nádržku doplňte vodou až po ukazatel hladiny CALC CLEAN (obr. 41). Pak ji vložte zpět do přístroje a akci potvrďte stisknutím tlačítka OK.
- 6 Spustí se první fáze postupu odstranění vodního kamene. Proces odstranění vodního kamene trvá přibližně 30 minut a skládá se z cyklu odstranění vodního kamene a vyplachování.
- 7 Nechte přístroj vypouštět roztok k odstranění vodního kamene, dokud displej nepřipomene, že nádržka na vodu je prázdná.
- 8 Vyprázdněte nádržku na vodu, vypláchněte ji a znovu ji čerstvou vodou až po ukazatel hladiny CALC CLEAN.
- 9 Vyjměte karafu na mléko a vyčistěte ji. Naplňte ji čerstvou vodou až po ukazatel hladiny MIN a vložte ji zpět do přístroje. Pak otevřete hubici dávkovače mléčné pěny.
- 10 Vylijte nádobu a postavte ji zpět pod hubici dávkovače kávy. Potvrďte stisknutím tlačítka OK.
- 11 Spustí se druhá fáze cyklu odstranění vodního kamene – vyplachovací fáze, která trvá 3 minuty. Na displeji se zobrazí ikona čištění a ukazatel trvání fáze.
- 12 Vyčkejte, dokud přístroj nepřestane dávkovat vodu. Proces odstranění vodního kamene je dokončen, když se displeji zobrazí symbol zaškrtnutí.
- 13 Stisknutím tlačítka OK ukončíte cyklus odstranění vodního kamene. Stroj se začne zahřívat a provede automatický výplachový cyklus.
- 14 Po odstranění vodního kamene vyčistěte karafu na mléko.
- 15 Po odstranění vodního kamene vyčistěte varnou sestavu.
- 16 Do nádržky na vodu vložte nový filtr AquaClean.

Tip: Používáním filtru AquaClean snížíte potřebu odstraňování vodního kamene.

Co dělat, pokud se proces odstranění vodního kamene přeruší

Proces odstranění vodního kamene lze ukončit stisknutím vypínače na ovládacím panelu. Pokud se proces odstranění vodního kamene přeruší, postupujte následovně:

- 1 Vyprázdněte a důkladně vyčistěte nádržku na vodu.
- 2 Naplňte nádržku na vodu pitnou vodou až po ukazatel hladiny CALC CLEAN a přístroj znovu zapněte. Přístroj se zahřeje a provede automatický cyklus vyplachování.
- 3 Před přípravou jakéhokoli nápoje proveďte cyklus manuálního vyplachování. Chcete-li provést cyklus manuálního vyplachování, nejprve odpusťte půl nádržky horké vody a poté připravte dva šálky mleté kávy, aniž byste přidali mletou kávu.

Poznámka: Pokud nebyl proces odvápnění dokončen, bude přístroj pokud možno co nejdříve vyžadovat nové odvápnění.

Varovné ikony a chybové kódy

Význam varovných ikon



Nádržku na vodu naplňte pitnou vodou až po ukazatel hladiny MAX.



Varná sestava je zablokována kávovým práškem. Vyčistěte varnou sestavu.



Násypka na kávová zrna je prázdná. Násypku na kávová zrna naplňte novými kávovými zrny.



Vložte táceč na odkapávání a uzavřete obslužná dvířka.



Varná sestava není vložena v přístroji nebo není vložena správně. Vložte varnou sestavu.



Pokud se na displeji zobrazí kód chyby, nahlédněte do části Význam chybových kódů a zjistěte význam příslušného kódu a opatření, která můžete provést. Pokud je na displeji zobrazena tato ikona, přístroj nelze použít.



Nádoba na namletou kávu je plná. Zkontrolujte, zda je přístroj zapnutý. Poté vyjměte nádobu na namletou kávu a vyprázdněte ji.



V přístroji je vzduch. Umístěte šálek pod hubici na horkou vodu a stisknutím tlačítka Ok vyberte přípravu vody. Před spuštěním procesu se ujistěte, že hubice na horkou vodu je zasunuta.

Význam chybových kódů

Níže je uveden seznam chybových kódů indikujících problémy, které můžete vyřešit sami. Instruktažní videa naleznete na stránkách www.philips.com/coffee-care. Pokud se objeví jiný chybový kód, obraťte se na středisko péče o zákazníky společnosti Philips ve své zemi. Kontaktní informace naleznete v záruční brožůře.

Chybový kód	Problém	Možné řešení
01	Nálevka na kávu je ucpaná mletou kávou nebo cizím předmětem.	Vypněte přístroj a odpojte jej ze sítě. Vyjměte varnou sestavu. Otevřete víko přihrádky na mletou kávu. Vložte rukojeť lžičky a pohybujte jí nahoru a dolů, aby mletá káva vypadla z nálevky dolů (obr. 28). Je-li nálevka na kávu je ucpaná cizím předmětem, odstraňte jej. Podrobná instruktažní videa naleznete na stránkách www.philips.com/coffee-care naleznete podrobná instruktažní videa.

Chybový kód	Problém	Možné řešení
03	Varná sestava je špinavá nebo není dobře promazaná.	Vypněte přístroj pomocí hlavního spínače. Opláchněte varnou sestavu čistou vodou, nechte ji oschnout a poté ji promažte. Nahlédněte do kapitoly Čištění varné sestavy nebo se podívejte na instruktážní videa na stránkách www.philips.com/coffee-care naleznete podrobná instruktážní videa. Poté přístroj znovu zapněte.
04	Varná sestava není správně usazena.	Vypněte přístroj pomocí hlavního spínače. Vyjměte varnou sestavu a znovu ji vložte. Před vložením varné sestavy zkontrolujte, zda je ve správné poloze. Nahlédněte do kapitoly Manipulace s varnou sestavou nebo se podívejte na www.philips.com/coffee-care naleznete podrobná instruktážní videa. Poté přístroj znovu zapněte.
05	Vodní okruh je zavzdušněn.	Resetujte kávovar vypnutím a opětovným zapnutím pomocí hlavního vypínače. Pokud tento postup funguje, pokuste se vypustit 2–3 šálky horké vody. Zbavte přístroj vodního kamene, pokud jste tak po delší dobu neučinili.
	Filtr AquaClean nebyl před instalací správně připraven nebo je ucpaný.	Vyjměte filtr AquaClean a potom zkuste znovu připravit kávu. Pokud tento postup funguje, před vložením filtru AquaClean se ujistěte, že je správně připraven. Vložte filtr AquaClean zpět do nádržky na vodu. Pokud přístroj stále nefunguje, filtr je ucpaný a je nutné ho vyměnit.
14	Přístroj se přehřívá.	Přístroj vypněte a po 30 minutách jej znovu zapněte.

Objednávání příslušenství

K čištění přístroje a odstranění vodního kamene použijte pouze výrobky pro údržbu od společnosti Philips. Tyto výrobky lze zakoupit u místních prodejců, v autorizovaných servisních střediscích nebo online na stránce www.philips.com/coffee-care.

Výrobky údržby a typová označení:

- Roztok pro odstranění vodního kamene (CA6700)
- Filtr AquaClean (CA6903)
- Plastické mazivo varné sestavy (HD5061)
- Odmašťovací tablety (CA6704)
- Čistič okruhu mléka (CA6705)
- Souprava pro údržbu (CA6707)

Řešení problémů

V této kapitole jsou shrnuty nejběžnější problémy, se kterými se můžete u přístroje setkat. Video podpory a kompletní seznam často kladených dotazů naleznete na stránce www.philips.com/coffee-care. Pokud problém nedokážete vyřešit, obraťte se na Středisko péče o zákazníky ve své zemi. Kontaktní informace naleznete v záruční brožuře.

Problém	Příčina	Řešení
Tácek na odkapávání se rychle zaplní.	To je normální jev. Kávovar používá vodu k čištění vnitřního okruhu a varné sestavy. Část vody proudí vnitřní soustavou přímo do tácku na odkapávání.	Tácek na odkapávání vyprázdněte, když se za krytem tácku na odkapávání rozsvítí kontrolka plného tácku (obr. 27). Pod vypouštěcí hubici postavte šálek na sběr čistící vody.
Přístroj je spuštěn v režimu DEMO (Ukázka).	Drželi jste pohotovostní tlačítko stisknuté déle než 8 sekund.	Přístroj vypněte a znovu zapněte pomocí hlavního vypínače na zadní straně přístroje.
Zůstává zobrazena ikona plné nádoby na namletou kávu.	Nádobu na namletou kávu jste vyprázdnili, když byl přístroj vypnutý.	Nádobu na namletou kávu zásadně vyprazdňujte, když je přístroj zapnutý. Pokud nádobu na namletou kávu vyprázdníte v době, kdy je přístroj vypnutý, nevynuluje se počítadlo cyklů kávy.
	Nádobu na namletou kávu jste vložili zpět příliš brzy.	Nádobu na namletou kávu nevkládejte zpět, dokud vás k tomu nevyzve zpráva na displeji.
Nemohu vyjmout varnou sestavu.	Varná sestava není správně usazena.	Přístroj resetujete následujícím způsobem: Vložte zpět tácek na odkapávání a nádobu na namletou kávu. Poté zavřete obslužná dvířka a potom přístroj vypněte a zapněte. Poté zkuste znovu vyjmout varnou sestavu.
	Nevyjmulí jste nádobu na namletou kávu.	Nádobu na namletou kávu vyjměte před vyjmutím varné sestavy.
Nemohu vložit varnou sestavu.	Varná sestava není správně usazena.	Přístroj resetujete následujícím způsobem: Vložte zpět tácek na odkapávání a nádobu na namletou kávu. Varnou sestavu nechte vyndanou. Zavřete obslužná dvířka a potom přístroj zapněte a vypněte. Poté varnou sestavu nastavte do správné polohy a znovu ji vložte do přístroje.
	Přístroj stále provádí proces odstranění vodního kamene.	Během odstraňování vodního kamene nelze varnou sestavu vyjmout. Nejprve dokončete proces odstranění vodního kamene a potom varnou sestavu vyjměte.
Káva je vodnatá.	Mlýnek je nastaven na příliš hrubé mletí.	Nastavte mlýnek na jemnější mletí (nižší hodnotu nastavení).
	Výstupní trubice kávy je ucpaná.	Vyčistěte trubici výstupu kávy pomocí rukojeti lžičky. Poté přístroj vypněte a znovu jej zapněte.
	Kávovar provádí vlastní automatické nastavení.	Připravte několik šálků kávy.

Problém	Příčina	Řešení
	Varná sestava je špinavá nebo potřebuje promazat.	Očistěte a promažte varnou sestavu.
Káva není dostatečně teplá.	Použili jste studené šálky.	Šálky předehejte vypláchnutím horkou vodou.
	Nastavená teplota je příliš nízká. Zkontrolujte nastavení nabídky.	Nastavte v nabídce vyšší teplotu kávy.
	Přidali jste mléko.	Bez ohledu na teplotu přidaného mléka vždy dojde k určitému snížení teploty kávy.
Z vypouštěcí hubice kávy uniká káva.	Vypouštěcí hubice kávy je ucpaná.	Vyčistěte vypouštěcí hubici kávy i její otvory pomocí kulatého kartáče.
	Výstupní trubice kávy je ucpaná.	Vyčistěte výstupní trubici kávy rukojetí odměrky nebo rukojetí lžičky. Poté přístroj vypněte a znovu jej zapněte.
Káva nevytéká nebo vytéká pomalu.	Filtr AquaClean nebyl před instalací správně připraven nebo je ucpaný.	Vyjměte filtr AquaClean a potom zkuste znovu připravit kávu. Pokud tento postup funguje, před vložením filtru AquaClean se ujistěte, že je správně připraven. Vložte připravený filtr zpět na své místo. Pokud přístroj stále nefunguje, filtr je ucpaný a je nutné ho vyměnit.
	Mlýnek je nastaven na příliš jemné mletí.	Nastavte mlýnek na hrubší mletí (vyšší hodnotu nastavení).
	Varná sestava je znečištěná.	Vyčistěte varnou sestavu.
	Vypouštěcí hubice kávy je znečištěná.	Vyčistěte vypouštěcí hubici kávy i její otvory pomocí jehly.
	Okruh kávovaru je ucpán vodním kamenem.	Kávovar odvápněte.
Mléko se nenapění.	Karafa na mléko je znečištěna nebo není vložena správně.	Vyčistěte karafu a zkontrolujte, zda je umístěna a vložena správně.
	Hubice dávkovače mléka nebyla zcela otevřena.	Zkontrolujte, zda je hubice dávkovače mléka nastavena do správné polohy.
	Karafa na mléko není zcela sestavena.	Zkontrolujte, zda byly všechny součásti (zejména trubička na mléko) sestaveny správně.

Problém	Příčina	Řešení
	Použitý druh mléka není vhodný k napěňování.	Různé druhy mléka vyprodukují různé množství a různou kvalitu pěny. Vyzkoušeli jsme následující druhy mléka, které produkují vhodnou mléčnou pěnu: částečně odstředěné nebo plnotučné kravské mléko, sójové mléko nebo mléko bez laktózy.
Mléko stříká okolo.	Mléko není dostatečně studené.	Použijte vychlazené mléko.
Zdá se, že přístroj teče.	Kávovar používá vodu k čištění vnitřního okruhu a varné sestavy. Část vody proudí vnitřní soustavou přímo do tácku na odkapávání.	Tácek na odkapávání vyprázdněte, když se za krytem tácku na odkapávání rozsvítí kontrolka plného tácku (obr. 27). Pod vypouštěcí hubici postavte šálek na sběr čistící vody.
	Tácek na odkapávání je plný a přetekl. Proto se zdá, že přístroj teče.	Tácek na odkapávání vyprázdněte, když se za krytem tácku na odkapávání rozsvítí kontrolka plného tácku (obr. 27). Pod vypouštěcí hubici postavte šálek na sběr čistící vody.
	Kávovar nestojí vodorovně.	Aby ukazatel naplnění tácku na odkapávání fungoval správně, umístěte kávovar na vodorovný povrch.
Nemohu aktivovat filtr AquaClean a přístroj žádá o odstranění vodního kamene.	Filtr nebyl vyměněn včas poté, co začala blikat ikona filtru AquaClean, a výkon filtru klesl k 0 %.	Nejprve přístroj zbavte vodního kamene a potom vložte filtr AquaClean.
	Filtr AquaClean jste nevložíli během první instalace, ale až po přípravě cca 25 šálků kávy (o objemu 100 ml). Přístroj nebyl před vložením filtru AquaClean zcela zbaven vodního kamene.	Nejprve přístroje zbavte vodního kamene a potom vložte nový filtr AquaClean. Po odstranění vodního kamene se počítadlo filtrů vynuluje na hodnotu 0 z 8. Aktivaci filtru vždy potvrďte v nabídce přístroje. Tuto akci provádějte i po výměně filtru.
Nový vodní filtr nemá správnou velikost.	Pokoušíte se vložit jiný filtr než AquaClean.	Do přístroje se správně vejdou pouze filtry AquaClean.
Přístroj vydává zvuk.	Během používání je normální, že přístroj vydává zvuk.	Pokud se zvuk přístroje změní, vyčistěte a promažte varnou sestavu.



www.philips.com/coffee-care



421946040991



>75% recycled paper