



AP-4707

EN Instruction manual

BEFORE THE FIRST USE

Put the appliance upside down on a soft cloth to avoid scratching, to open the base cover, you need to find an arrow point on the base cover corresponding the lock position, turn the base cover counterclockwise from lock to open position, then the lock will be released.

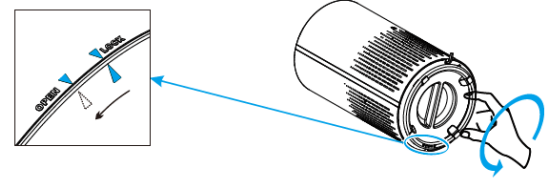

- Remove the base cover and take out the filter.
- Remove the packaging material from the filter.

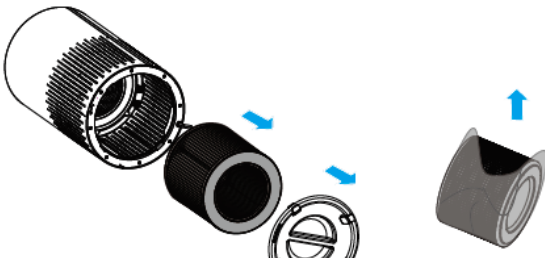

- Put the filter back into the appliance.

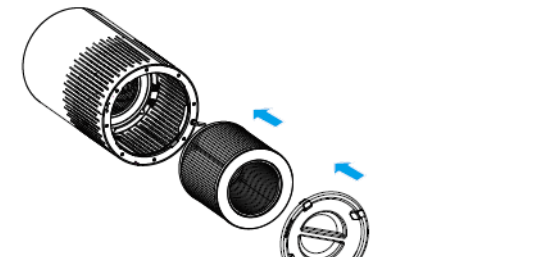

- Turn the base cover clockwise from open position to lock position, you will hear a "click" sound, the base cover is fastened.

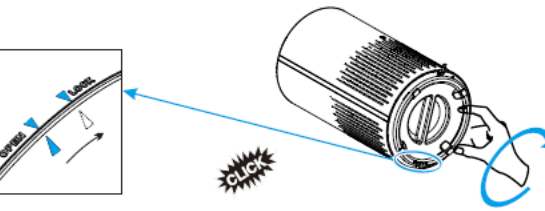

ENVIRONMENT



This appliance should not be put into the domestic garbage at the end of its durability, but must be offered at a central point for the recycling of electric and electronic domestic appliances. This symbol on the appliance, instruction manual and packaging puts your attention to this important issue. The materials used in this appliance can be recycled. By recycling of used domestic appliances you contribute an important push to the protection of our environment. Ask your local authorities for information regarding the point of recollection.

Support

You can find all available information and spare parts at www.tristar.eu

NL Gebruiksaanwijzing

VOOR HET EERSTE GEBRUIK

Alle filters zijn al in het apparaat geplaatst bij levering, maar u moet de verpakking van de filters verwijderen voordat u het apparaat kunt gebruiken. Verwijder alle filters, haal ze uit de verpakking en plaats ze terug in het apparaat zoals hieronder wordt beschreven.
 • Opmerking: Zorg ervoor dat u de filters op de juiste wijze terugplaatst.
 • Zet het apparaat ondersteboven neer op een zachte doek om krassen te voorkomen. Om het basisdeksel te openen, zoekt u naar een pijlpunt op het basisdeksel die overeenkomt met de vergrendelde positie. Draai het basisdeksel tegen de klok in vanuit de vergrendelde naar de geopende positie om de vergrendeling op te heffen.

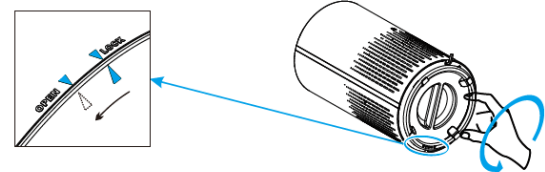

- Verwijder het basisdeksel en haal het filter eruit.
- Verwijder het verpakkingsmateriaal van het filter.

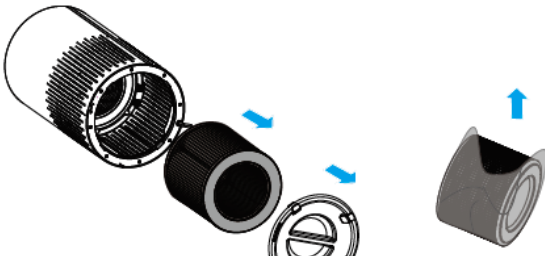

- Plaats het filter terug in het apparaat.

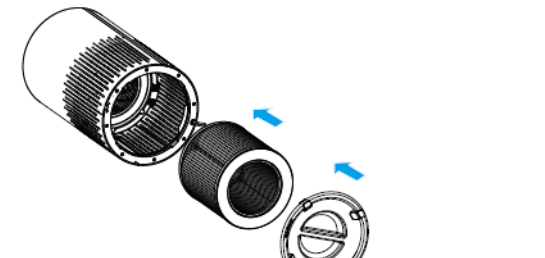

- Draai het basisdeksel met de klok mee vanuit de geopende naar de vergrendelde positie. U hoort een klik, die aangeeft dat het basisdeksel weer vast zit.

MILIEU



Dit apparaat mag aan het einde van de levensduur niet bij het normale huisafval worden gedeponeerd, maar moet bij een speciaal inzamelpunt voor hergebruik van elektrische en elektronische apparaten worden aangeboden. Het symbool op het apparaat, in de gebruiksaanwijzing en op de verpakking attendeert u hierop. De in het apparaat gebruikte materialen kunnen worden gerecycled. Met het recyclen van gebruikte huishoudelijke apparaten levert u een belangrijke bijdrage aan de bescherming van ons milieu. Informeer bij uw lokale overheid naar het inzamelpunt.

Support

U kunt alle beschikbare informatie en reserveonderdelen vinden op www.tristar.eu

FR Manuel d'instructions

AVANT LA PREMIÈRE UTILISATION

L'appareil est livré avec tous les filtres installés à l'intérieur, mais vous devez retirer leur emballage avant de pouvoir utiliser l'appareil. Enlevez tous les filtres, retirez leur emballage et remplacez-les dans l'appareil comme décrit ci-dessous.

- Remarque : assurez-vous d'insérer les filtres dans la bonne position.
- Mettez l'appareil à l'envers sur un chiffon doux pour éviter les rayures. Pour ouvrir le couvercle de la base, trouvez le point fléché correspondant à la position de verrouillage sur le couvercle, tournez celui-ci dans le sens antihoraire de la position de verrouillage à la position ouverte et le verrou s'ouvrira.

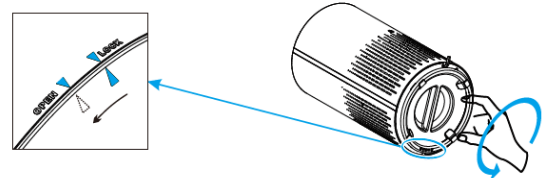

- Retirez le couvercle de la base, puis le filtre.
- Retirez l'emballage du filtre.

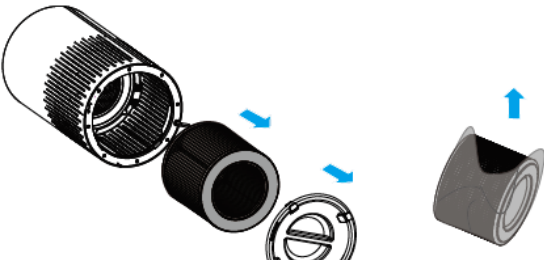

- Remplacez le filtre dans l'appareil.

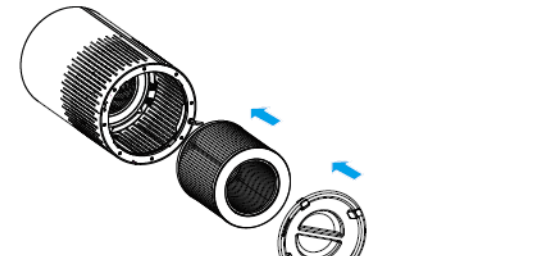

- Tournez le couvercle de la base dans le sens des aiguilles d'une montre de la position ouverte à la position de verrouillage. Lorsque vous entendez un « clic », le couvercle est correctement fermé.

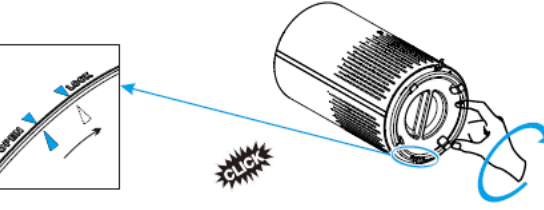

ENVIRONNEMENT



Cet appareil ne doit pas être jeté avec les déchets ménagers à la fin de sa durée de vie, il doit être remis à un centre de recyclage pour les appareils électriques et électroniques. Ce symbole sur l'appareil, le manuel d'utilisation et l'emballage attire votre attention sur un point important. Les matériaux utilisés dans cet appareil sont recyclables. En recyclant vos appareils, vous contribuez de manière significative à la protection de notre environnement. Renseignez-vous auprès des autorités locales pour connaître les centres de collecte des déchets.

Support

Vous retrouvez toutes les informations et pièces de rechange sur www.tristar.eu

DE Bedienungsanleitung

VOR DER ERSTEN INBETRIEBNAHME

Bei Auslieferung des Geräts sind alle Filter vorhanden. Sie müssen jedoch erst die Verpackung der Filter entfernen, bevor Sie das Gerät benutzen können. Nehmen Sie alle Filter heraus, entfernen Sie die Verpackung, und setzen Sie sie dann wie unten beschrieben wieder in das Gerät ein.

- Hinweis: Achten Sie darauf, die Filter an der korrekten Position einzusetzen.
- Legen Sie das Gerät umgekehrt auf einem weichen Tuch ab, um Kratzer zu vermeiden, und öffnen Sie die Sockelabdeckung. Achten Sie auf den Pfeil, der die Verriegelungsposition anzeigt. Drehen Sie die Sockelabdeckung gegen den Uhrzeigersinn in die Entriegelungsposition, so dass sie freikommt.

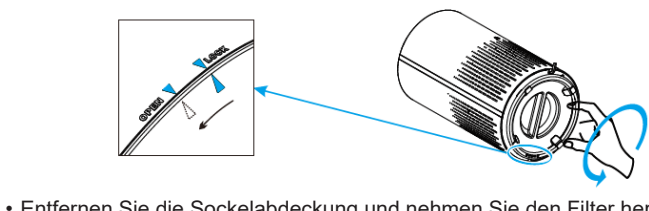

- Entfernen Sie die Sockelabdeckung und nehmen Sie den Filter heraus.
- Entfernen Sie das Verpackungsmaterial des Filters.

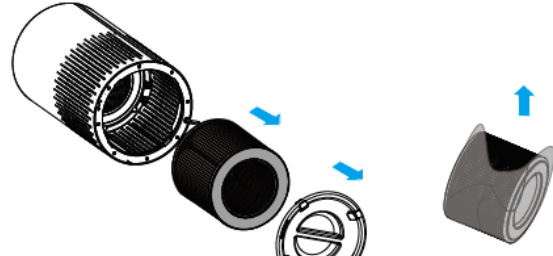

- Setzen Sie den Filter wieder in das Gerät ein.

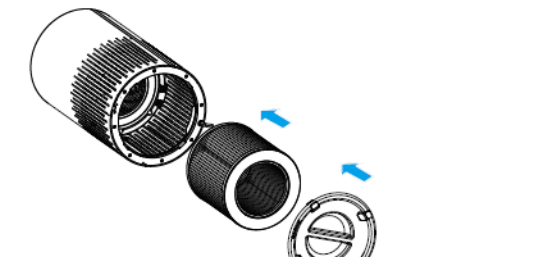

- Drehen Sie die Sockelabdeckung von der entriegelten in die verriegelte Position, wo sie hörbar einrasten sollte.

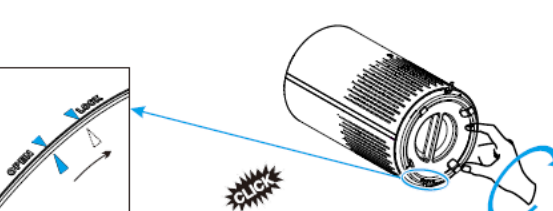

UMWELT



Dieses Gerät darf am Ende seiner Lebenszeit nicht im Hausmüll entsorgt werden, sondern muss an einer Sammelstelle für das Recyceln von elektrischen und elektronischen Haushaltsgeräten abgegeben werden. Das Symbol auf dem Gerät, in der Bedienungsanleitung und auf der Verpackung macht Sie auf dieses wichtige Thema aufmerksam. Die in diesem Gerät verwendeten Materialien können recycelt werden. Durch das Recyceln gebrauchter Haushaltsgeräte leisten Sie einen wichtigen Beitrag zum Umweltschutz. Fragen Sie Ihre örtliche Behörde nach Informationen über eine Sammelstelle.

Support

Sämtliche verfügbaren Informationen und Ersatzteile finden Sie unter www.tristar.eu

ES Manual de instrucciones

ANTES DEL PRIMER USO

El aparato se suministra con todos los filtros colocados en su interior, pero debe retirarlos su envoltorio antes de utilizar la unidad. Saque los filtros, retireles el envoltorio y vuelva a colocarlos en el aparato tal y como se describe a continuación.

- Nota: Asegúrese de insertar los filtros en la posición correcta.
- Coloque el aparato boca abajo sobre un paño suave para evitar que se raye. Para abrir la cubierta de la base, busque la punta de flecha correspondiente a la posición lock, gire la cubierta de la base en el sentido contrario a las agujas del reloj desde lock para abrirla y se soltará.

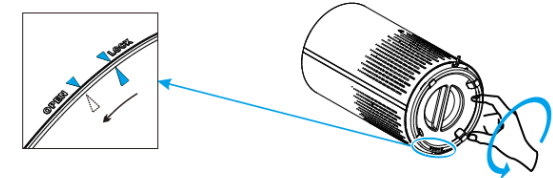

- Retire la cubierta de la base y saque el filtro.
- Retire el envoltorio del filtro.

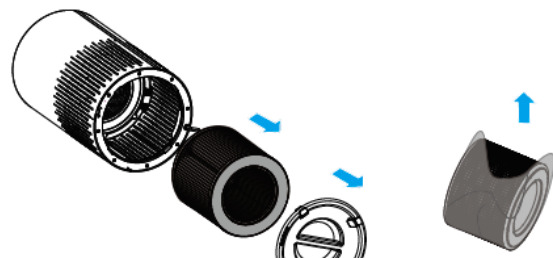

- Vuelva a colocar el filtro en la unidad.

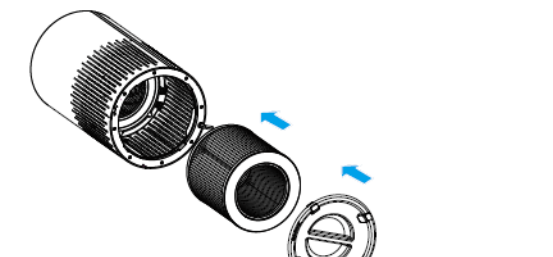

- Gire la cubierta de la base en el sentido de las agujas del reloj, desde su posición abierta hasta lock. Escuchará un "clic" que indica que la cubierta de la base está apretada.

MEDIO AMBIENTE



Este aparato no debe desecharse con la basura doméstica al final de su vida útil, sino que se debe entregar en un punto de recogida para el reciclaje de aparatos eléctricos y electrónicos. Este símbolo en el aparato, manual de instrucciones y embalaje quiere atraer su atención sobre esta importante cuestión. Los materiales utilizados en este aparato se pueden reciclar. Mediante el reciclaje de electrodomésticos, usted contribuye a fomentar la protección del medioambiente. Solicite más información sobre los puntos de recogida a las autoridades locales.

Soporte

Puede encontrar toda la información y recambios en www.tristar.eu

PT Manual de Instruções

ANTES DA PRIMEIRA UTILIZAÇÃO

O aparelho é fornecido com todos os filtros encaixados no interior, mas terá de remover a embalagem dos filtros antes de poder usar o aparelho. Remova todos os filtros, retire as embalagens e volte a montá-los no aparelho, como descrito abaixo.

- Nota: Tenha o cuidado de inserir os filtros na posição correta.
- Coloque o aparelho virado para baixo sobre um pano macio para evitar riscá-lo; para abrir a tampa da base, precisa de encontrar uma seta na tampa correspondente à posição de bloqueio; rode a tampa no sentido anti-horário, da posição de bloqueio para a de abertura, e o fecho será desbloqueado.

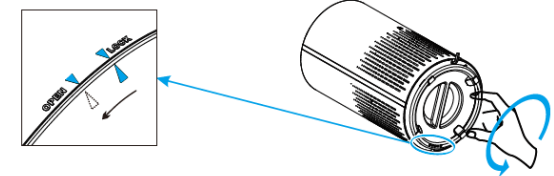

- Remova a tampa da base e retire o filtro.
- Remova o material de embalagem do filtro.

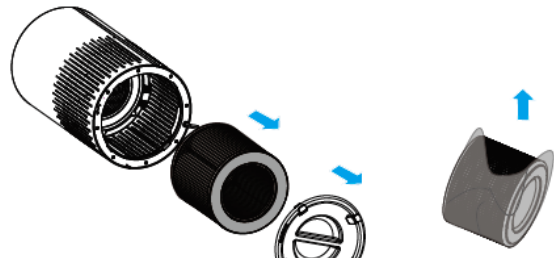

- Volte a colocar o filtro no aparelho.

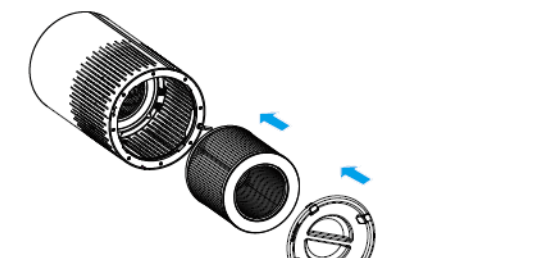

- Rode a tampa da base no sentido horário, da posição de abertura para a de bloqueio; ouvirá um "clique" indicando que a tampa da base está fechada.

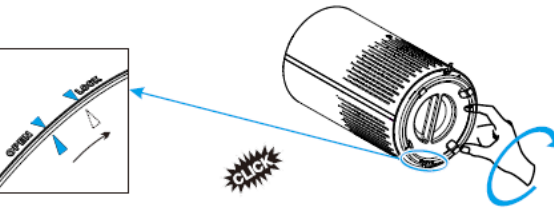

AMBIENTE



Este aparelho não deve ser depositado no lixo doméstico no fim da sua vida útil, mas deve ser entregue num ponto central de reciclagem de aparelhos domésticos eléctricos e electrónicos. Este símbolo indicado no aparelho, no manual de instruções e na embalagem chama a sua atenção para a importância desta questão. Os materiais utilizados neste aparelho podem ser reciclados. Ao reciclar aparelhos domésticos usados, está a contribuir de forma significativa para a protecção do nosso ambiente. Solicite às autoridades locais informações relativas aos pontos de recolha.

Assistência

Encontra todas as informações e peças de substituição disponíveis em www.tristar.eu

IT Istruzioni per l'uso

PRIMA DEL PRIMO UTILIZZO

L'apparecchio viene fornito con tutti i filtri già montati, ma è necessario rimuovere l'imballaggio dei filtri prima di poter utilizzare l'apparecchio. Rimuovere tutti i filtri, disimballarli e reinserirli nell'apparecchio come descritto di seguito.

- Nota: Assicurarsi di inserire i filtri nella posizione corretta.
- Capovolgere l'apparecchio su un panno morbido per evitare di graffiarlo; per aprire il coperchio della base, individuare la freccia sul coperchio della base corrispondente alla posizione di blocco, ruotare il coperchio della base in senso antiorario dalla posizione di blocco alla posizione di apertura per sbloccare il fermo.

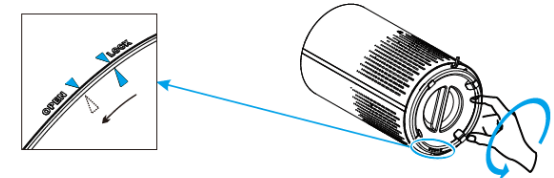

- Rimuovere il coperchio della base ed estrarre il filtro.
- Rimuovere il materiale d'imballaggio dal filtro.

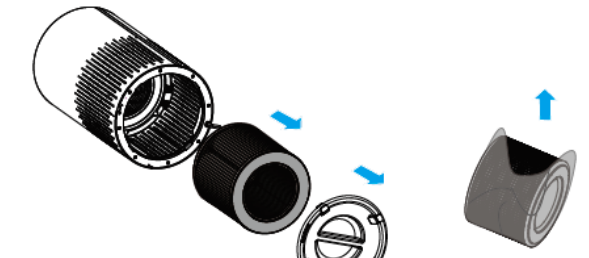

- Rimettere il filtro nell'apparecchio.

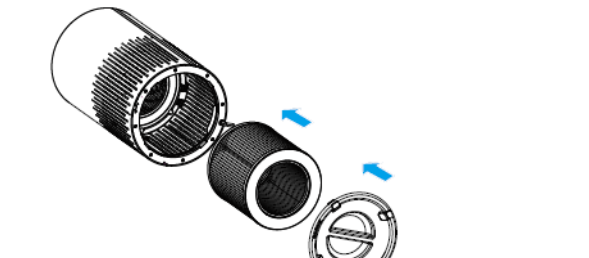

- Ruotare il coperchio della base in senso orario dalla posizione aperta alla posizione di blocco; quando si avverte un "click", il coperchio della base è fissato.

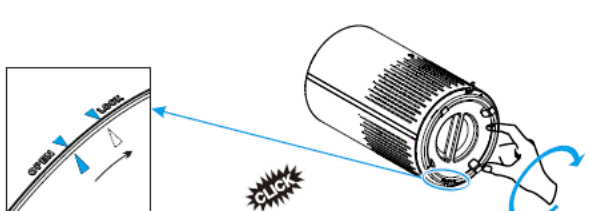

AMBIENTE



Questo apparecchio non deve essere posto tra i rifiuti domestici alla fine del suo ciclo di vita, ma deve essere smaltito in un centro di riciclaggio per dispositivi elettrici ed elettronici domestici. Questo simbolo sull'apparecchio, il manuale di istruzioni e la confezione sottolineano tale importante questione. I materiali usati in questo apparecchio possono essere riciclati. Riciclando gli apparecchi domestici è possibile contribuire alla protezione dell'ambiente. Contattare le autorità locali per informazioni in merito ai punti di raccolta.

Assistenza

Tutte le informazioni e le parti di ricambio sono disponibili sul sito www.tristar.eu

SV Instruktionshandbok

FÖRE FÖRSTA ANVÄNDNING

Apparaten levereras med alla filter monterade, men du måste ta bort filtrens förpackningsmaterial innan du kan använda apparaten. Ta bort alla filter, packa upp dem och sätt tillbaka dem i apparaten enligt anvisningarna nedan.
 • Obs! Var noga med att sätta i filtren åt rätt håll.
 • Lägg apparaten uppochner på en mjuk duk för att undvika repor. Öppna baslocket: Leta upp pilen på baslocket som motsvarar låsläget, vrid baslocket moturs från låst till öppet läge.

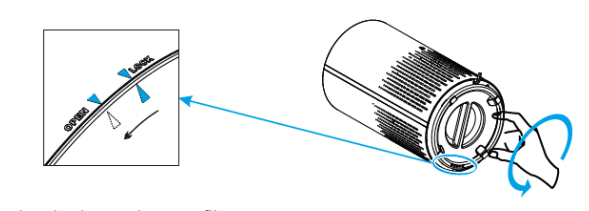

- Ta bort baslocket och ta ut filtret.
- Ta bort förpackningsmaterialet från filtret.

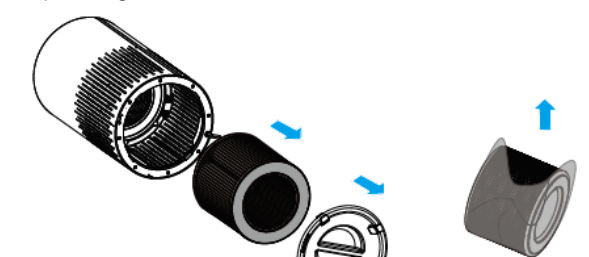

- Sätt tillbaka filtret i apparaten.

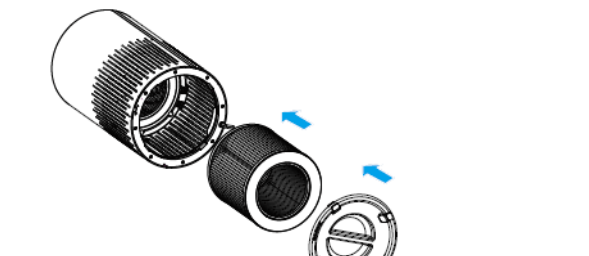

- Vrid baslocket medurs från öppet till låst läge. Ett klickande ljud hörs och baslocket är nu fastlåst.

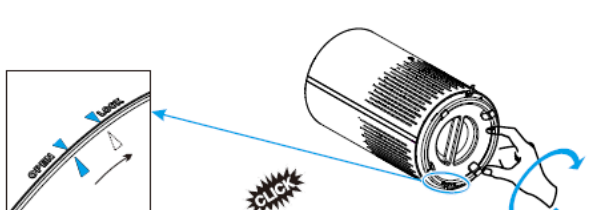

OMGIVNING

Denna apparat ska ej slängas bland vanligt hushållsavfall när den slutat fungera. Den ska slängas vid en återvinningsstation för elektrisk och elektronisk hushållsavfall. Denna symbol på apparaten, bruksanvisningen och förpackningen gör dig uppmärksam på detta. Materialen som används i denna apparat kan återvinnas. Genom att återvinna hushållsapparater gör du en viktig insats för att skydda vår miljö. Fråga de lokala myndigheterna var det finns insamlingsställen.

Support

Du hittar all tillgänglig information och reservdelar på www.tristar.eu!

PL Instrukcje użytkownika

PRZED PIERWSZYM UŻYCIEM

- Urządzenie jest dostarczane z włożonymi do środka filtrami, ale przed użyciem urządzenia należy wyjąć filtry z opakowań. Wyjmij wszystkie filtry, rozpakuj je i włóż z powrotem do urządzenia, zgodnie z poniższym opisem.
- Uwaga: Upewnij się, że wkładasz filtry w prawidłowym położeniu.
- Położ urządzenie do góry nogami na miękkiej ścierece, aby go nie porysować. Znajdź strzałkę na osłonie pokrywy. Strzałka wskazuje na położenie zamknięte. Obróć osłonę pokrywy przeciwnie do ruchu wskazówek zegara, aby przestawić ją z położenia zamkniętego w otwarte, w ten sposób blokada zostanie zwolniona i będzie można zdjąć osłonę.

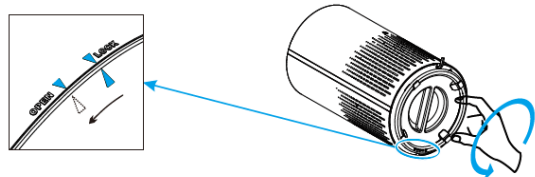

- Zdejmij osłonę podstawy i wyjmij filtr.
- Wyjmij filtr z opakowania.

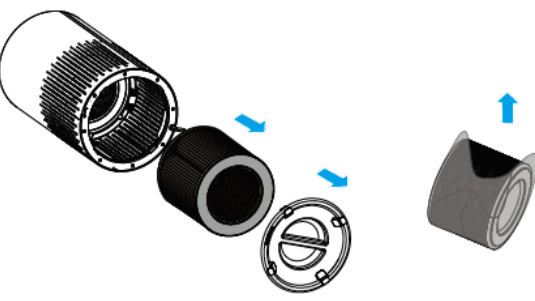

- Włóż filtr z powrotem do urządzenia.

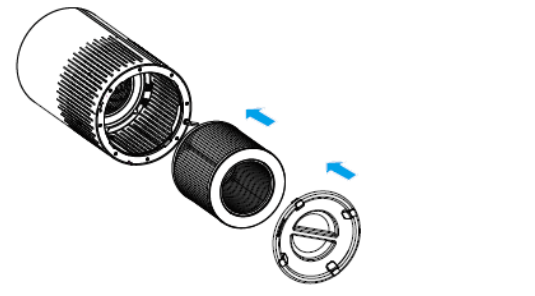

- Obróć osłonę pokrywy z położenia otwartego do zamkniętego. Usłyszysz kliknięcie, a osłona zostanie zamocowana.

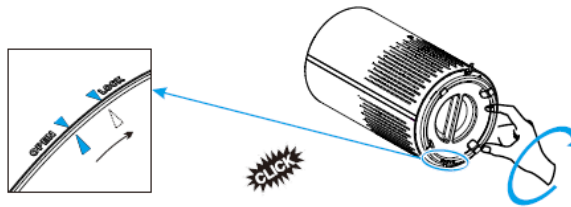

ŚRODOWISKO

Po zakończeniu eksploatacji urządzenia nie należy wyrzucać go wraz z odpadami domowymi. Urządzenie to powinno zostać zutylozowane w centralnym punkcie recyklingu domowych urządzeń elektrycznych i elektronicznych. Ten symbol znajdujący się na urządzeniu, w instrukcjach użytkownika i na opakowaniu oznacza ważne kwestie, na które należy zwrócić uwagę. Materiały, z których wytworzono to urządzenie, nadają się do przetworzenia. Recykling zużytych urządzeń gospodarstwa domowego jest znaczącym wkładem użytkownika w ochronę środowiska. Należy skontaktować się z władzami lokalnymi, aby uzyskać informacje dotyczące punktów zbiórki odpadów.

Wsparcie

Wszelkie informacje i części zamienne można znaleźć stronie www.tristar.eu.

CS Návod k použití

PRÉD PRVNÍM POUŽITÍM

- Spotřebič se dodává se všemi filtry osazenými uvnitř, ale před použitím spotřebiče je nutné odstranit obalový materiál filtrů. Vyměňte všechny filtry, vybalte je a podle popisu níže je umístěte zpět do zařízení.
- Poznámka: Umístěte všechny filtry na správné pozice.
- Položte spotřebič vzhůru nohama na měkký hadr, aby se nepoškrábal. K otevření krytu základny musíte najít bod se šipkou na krytu základny odpovídající uzamčené poloze. Otočte krytem základny proti směru hodinových ručiček ze zamčené do otevřené polohy a zámek se uvolní.

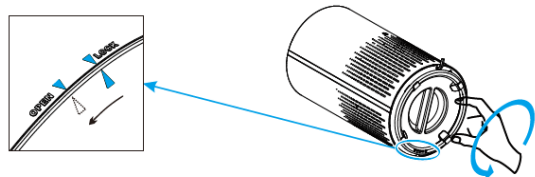

- Sejměte kryt základny a vyjměte filtr.
- Zbavte filtr obalového materiálu.

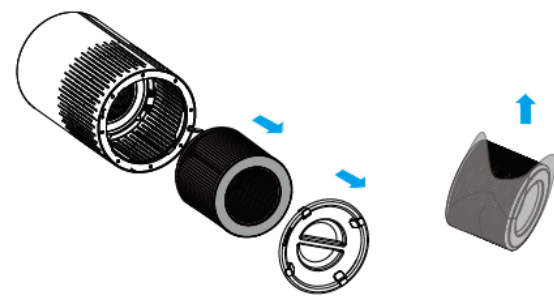

- Umístěte filtr zpět do spotřebiče.

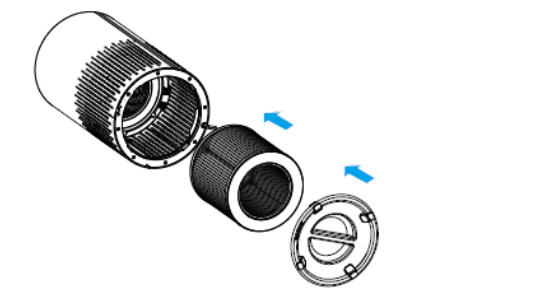

- Otočte krytem základny po směru hodinových ručiček z otevřené do zamčené polohy. Ozve se cvaknutí a kryt základny je upevněn.

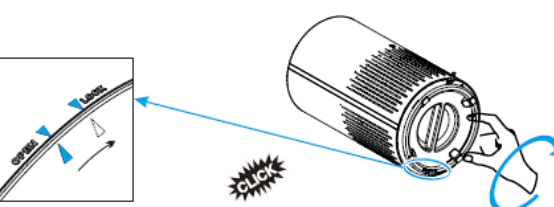

PROSTŘEDÍ

Tento spotřebič by neměl být po ukončení životnosti vyhozován do domovního odpadu, ale musí být dovezen na centrální sběrné místo k recyklaci elektroniky a domácích elektrických spotřebičů. Symbol na spotřebiči, návod k obsluze a obal vás na tento důležitý problém upozorňuje. Materiály použité v tomto spotřebiči jsou recyklovatelné. Recyklaci použitých domácích spotřebičů významně přispějete k ochraně životního prostředí. Na informace vztahující se ke sběrnému místu se zeptejte na místním obecním úřadě.

Podpora

Všechny dostupné informace a náhradní díly naleznete na adrese www.tristar.eu!

SK Používateľská príručka

PRÉD PRVÝM POUŽITÍM

- Spotřebič sa dodáva so všetkými založenými filtrami. Pred použitím však musíte zložiť obaly filtrov. Vyberte všetky filtre, vybalte ich a založte ich späť do spotrebiča tak, ako je uvedené nižšie.
- Poznámka: Dbajte na to, aby ste filtre založili na správne miesto.
- Zariadenie otočte hore nohami na mäkkú tkaninu, čím sa predide jeho poškrabaniu. Na otvorenie krytu podstavca musíte na ňom nájsť šípku ukazujúcu na polohu uzamknutia. Otočte krytom podstavca smerom doľava, čím šípku presuniete do otvorenej polohy a záмок sa uvoľní.

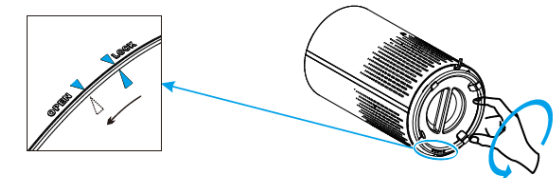

- Zložte kryt podstavca a vyberte filter.
- Z filtra zložte obalový materiál.

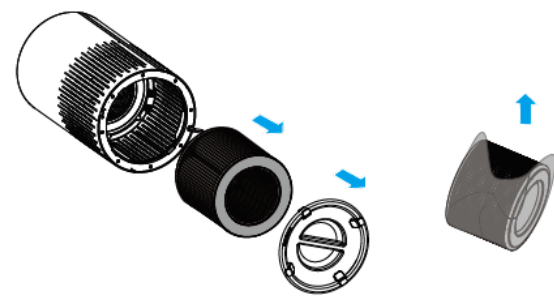

- Vložte filter späť do spotrebiča.

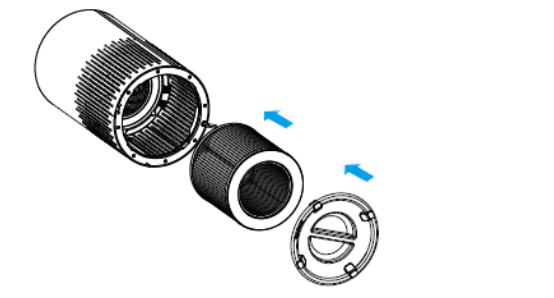

- Kryt podstavca otočte smerom doprava do uzamknutej polohy. Začujete ovaknutie, čím sa kryt podstavca upevní.

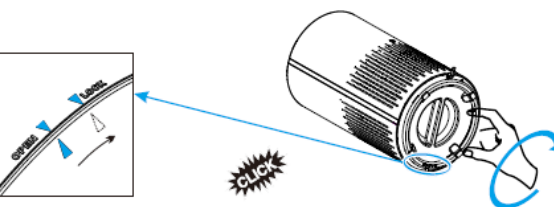

ŽIVOTNÉ PROSTREDIE

Tento spotřebič nesmie byť na konci životnosti likvidovaný spolu s komunálnym odpadom, ale musí sa zlikvidovať v recyklačnom stredisku určenom pre elektrické a elektronické spotrebiče. Tento symbol na spotrebiči, v návode na obsluhu a na obale upozorňuje na túto dôležitú skutočnosť. Materiály použité v tomto spotrebiči je možné recyklovať.

Recykláciou použitých domácich spotřebičů výraznou měrou přispíváte k ochraně životního prostředí. Informácie o zberných miestach vám poskytnú miestne úrady.

Podpora

Všetky dostupné informace a náhradní díly najdete na www.tristar.eu!

RU

ПЕРЕД НАЧАЛОМ ЭКСПЛУАТАЦИИ

- Фильтры поставляются уже размещенными в устройстве, однако перед эксплуатацией их потребуется извлечь из упаковок. Вытащите все фильтры, распакуйте и установите их в устройство по описанным ниже инструкциям.
- Примечание. Фильтры нужно устанавливать в правильном положении.
- Переверните устройство и, чтобы не поцарапать, положите его на мягкую ткань. Откройте крышку основания. Для этого найдите на ней указатель в виде стрелки, соответствующий закрытому положению, и поверните крышку основания против часовой стрелки так, чтобы стрелка указывала на открытое положение. Замок откроется.

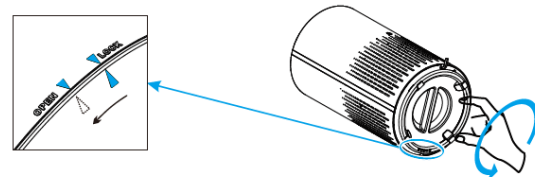

- Снимите крышку основания и извлеките фильтр.
- Вытащите фильтр из упаковки.

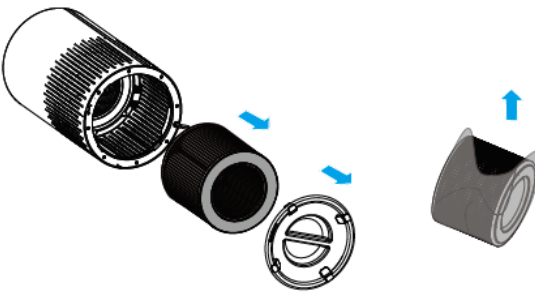

- Установите фильтр обратно в устройство.

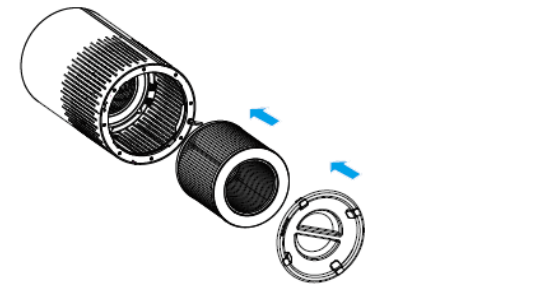

- Поверните крышку основания по часовой стрелке, переведя ее из открытого положения в закрытое. Щелчок при этом означает, что крышка закрылась.

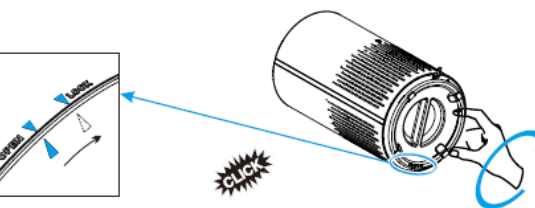

ЗАЩИТА ОКРУЖАЮЩЕЙ СРЕДЫ

По истечении срока службы не выкидывайте данное устройство с бытовыми отходами. Вместо этого его необходимо сдать в центральный пункт переработки электрических или электронных бытовых приборов. На этот важный момент указывает данный символ, используемый на устройстве, в руководстве по эксплуатации и на упаковке. Используемые в данном устройстве материалы подлежат вторичной переработке. Способствуя вторичной переработке бытовых приборов, вы вносите огромный вклад в защиту окружающей среды. Информацию о ближайшем пункте сбора таких приборов можно узнать в органах местного самоуправления.

Поддержка

Вся доступная информация и сведения о запчастях приведены на веб-сайте www.tristar.eu!