

<i>Horkovzdušná fritéza</i> • NÁVOD K OBSLUZE	CZ 3-9
<i>Teplovzdušná fritéza</i> • NÁVOD NA OBSLUHU	SK 10-16
<i>Air Fryer</i> • USER MANUAL	GB 17-21
<i>Forrólevegős fritőz</i> • HASZNÁLATI UTASÍTÁS	H 22-26
<i>Frytkownica beztłuszczowa</i> • INSTRUKCJA OBSŁUGI	PL 27-31
<i>Heißluftfritteuse</i> • BEDIENUNGSANLEITUNG	D 32-37

Formio

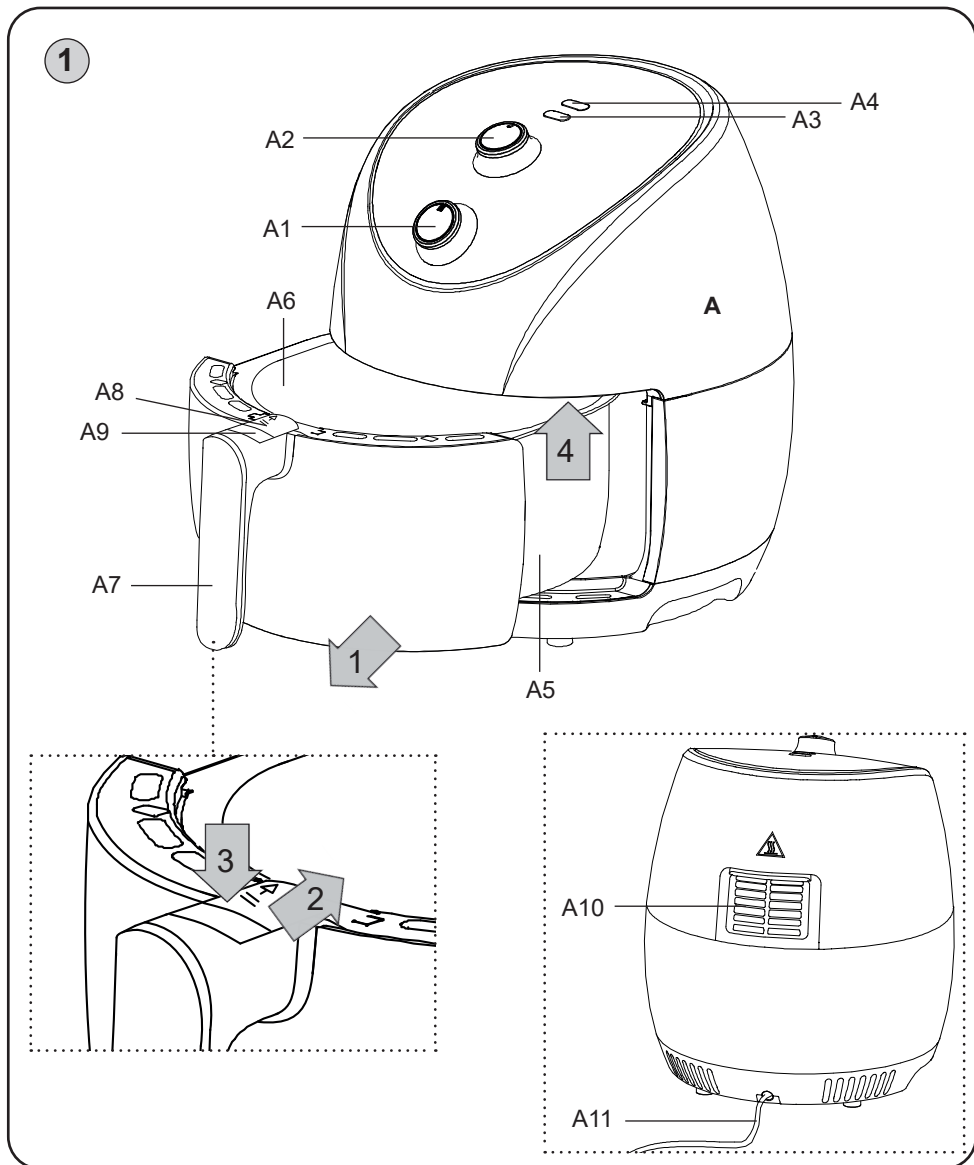



Obrázky jsou pouze ilustrační. Obrázky sú len ilustračné. Product images are for illustrative purposes only. Ilustratív képek. Zdjęcia służą wyłącznie jako ilustracja. Die aufgeführten Abbildungen dienen nur zur Illustration.

eta 2172

NÁVOD K OBSLUZE

Vážený zákazníku, děkujeme Vám za zakoupení našeho produktu. Před uvedením tohoto přístroje do provozu si velmi pozorně přečtete návod k obsluze a tento návod spolu se záručním listem, pokladním dokladem a podle možností i s obalem a vnitřním obsahem obalu dobře uschovejte.

I. BEZPEČNOSTNÍ UPOZORNĚNÍ







- Před prvním uvedením do provozu si pozorně přečtete návod k obsluze, prohlédněte vyobrazení a návod si uschovejte pro pozdější použití.
- Zkontrolujte, zda údaj na typovém štítku odpovídá napětí ve Vaší elektrické zásuvce. Vidlici napájecího přívodu je nutné připojit do správně zapojené a uzemněné zásuvky dle ČSN!
- Tento spotřebič nesmějí používat děti ve věku od 0 do 8 let. Tento spotřebič mohou používat děti ve věku 8 let a starší, pokud jsou trvale pod dozorem. Tento spotřebič mohou používat osoby se sníženými fyzickými, smyslovými nebo mentálními schopnostmi nebo nedostatkem zkušeností a znalostí, pokud jsou pod dozorem nebo byly poučeny o používání spotřebiče bezpečným způsobem a rozumí případným nebezpečím. Udržujte spotřebič a jeho přívod mimo dosah dětí mladších 8 let. Čištění a údržbu prováděnou uživatelem nesmějí provádět děti.
- Před výměnou příslušenství nebo přístupných částí, které se při používání pohybují, před montáží a demontáží, před čištěním nebo údržbou a po skončení práce spotřebič vypněte a odpojte od el. sítě vytažením vidlice napájecího přívodu z el. zásuvky!
- Jestliže je napájecí přívod tohoto spotřebiče poškozen, musí být nahrazen výrobcem, jeho servisním technikem nebo podobně kvalifikovanou osobou, aby se tak zabránilo vzniku nebezpečné situace.
- Nikdy spotřebič nepoužívejte, pokud má poškozený napájecí přívod nebo vidlici, pokud nepracuje správně nebo upadl na zem a poškodil se nebo spadl do vody. V takových případech zanechte spotřebič do odborného servisu k prověření jeho bezpečnosti a správné funkce.
- **POZOR:** Spotřebič není určen pro činnost prostřednictvím vnějšího časového spínače, dálkového ovládání nebo jakékoli jiné součásti, která spíná spotřebič automaticky, protože existuje nebezpečí vzniku požáru, pokud by byl spotřebič zakryt nebo nesprávně umístěn v okamžiku uvedení spotřebiče do činnosti.
- **POZOR:** Plášť spotřebiče a její vnitřní součásti jsou při provozu a do jejich vychladnutí horké! K manipulaci používejte pouze držadlo, zároveň používejte ochranné pomůcky (jako např. rukavice). V případě manipulace s vnitřními částmi (např. nádoba) vyčkejte na jejich zchládnutí.

- Vždy odpojte spotřebič od napájení, pokud ho necháváte bez dozoru.
- **Vidlici napájecího přívodu nezasunujte do el. zásuvky a nevytahujte z el. zásuvky mokryma rukama a taháním za napájecí přívod!**
- Výrobek je určen pouze pro použití v domácnostech a pro podobné účely (v obchodech, kancelářích a podobných pracovištích, v hotelích, motelech a jiných obytných prostředích, v podnicích zajišťujících nocleh se snídaní)! Není určen pro komerční použití!
- Je-li spotřebič v činnosti, zabraňte v kontaktu s ním domácím zvířatům, rostlinám a hmyzu.
- Spotřebič nenechávejte v chodu bez dozoru a kontrolujte ho po celou dobu fritování.
- Fritézu používejte pouze na místech, kde nehrozí její převrnutí a v dostatečné vzdálenosti od hořlavých předmětů (např. **záclony, závěsy, dřevo atd.**), tepelných zdrojů (např. **kamna, el./plynový sporák atd.**) a vlhkých povrchů (**dřezy, umyvadla atd.**).
- **Fritézu s topným tělesem nikdy neponořujte (ani částečně) do vody a nemýjte pod tekoucí vodou!**
- Nedotýkejte se při fritování míst, kde vystupuje pára/horý vzduch, hrozí nebezpečí **popálení** a **opaření**. Dejte také pozor na horkou páru vystupující po vysunutí nádoby!
- Před připojením k elektrické zásuvce musí být fritéza správně sestavená. Fritézu také nikdy nezapínejte bez nádoby s držadlem řádně vložené do odkapní nádoby. Držadlo fritovací nádoby musí být řádně upevněno, aby nehrozilo jeho vysunutí během manipulace.
- **Do fritézy nenalévejte žádné tekutiny, ani fritovací olej! Fritování probíhá pomocí cirkulace horkého vzduchu.**
- Všechny připravované suroviny se musí nacházet pouze ve fritovací nádobě, zamezte jejich kontaktu s topnou spirálou.
- Během provozu nikdy nezakrývejte vstupní a výstupní ventilační otvory.
- Spotřebič neumísťujte proti stěně nebo jiným spotřebičům. Ponechte alespoň 10 cm volného místa okolo a nad spotřebičem.
- Pokud spozorujete kouř vycházející ze spotřebiče, okamžitě spotřebič odpojte z el. zásuvky, vyvětrejte a po ustálení emisí kouře odstraňte příčinu (jsou-li zdrojem připravované suroviny).
- Spotřebič potřebuje po rozehřátí přibližně 30 min. na ochlazení a bezpečnou manipulaci a čištění.
- Při vysunování nádob pomocí rukojeti postupujte opatrně a tělo fritézy druhou rukou přidržujte.
- Fritéza (topné těleso) je vybavena tepelnou ochranou proti přehřátí.
- Napájecí přívod nesmí být poškozen ostrými nebo horkými předměty, otevřeným plamenem a nesmí se ponořit do vody. Nikdy jej nepokládejte na horké plochy, ani jej nenechávejte viset přes okraj stolu nebo pracovní desky. Zavaděním nebo zataháním za přívod např. dětmi může dojít k převržení či stažení fritézy a následně k vážnému popálení!
- V případě potřeby použití prodlužovacího přívodu je nutné, aby nebyl poškozen a vyhovoval platným normám.
- Spotřebič používejte pouze s originálním příslušenstvím od výrobce.
- Spotřebič nikdy nepoužívejte pro žádný jiný účel, než pro který je určen a popsán v tomto návodu!
- Výrobce neodpovídá za škody způsobené nesprávným používáním spotřebiče a příslušenství (např. **znehodnocení potravin, poranění, popálení, opaření, požár**) a není odpovědný ze záruky za spotřebič v případě nedodržení výše uvedených bezpečnostních upozornění.

II. POPIS SPOTŘEBIČE (obr. 1)

A – tělo fritézy

- A1 – časovač (0-30 min.)  MIN.
- A2 – nastavení teploty (80-200 °C)  °C
- A3 – kontrolka provozu 
- A4 – kontrolka nahřívání 
- A5 – odkapní nádoba
- A6 – fritovací nádoba na suroviny
- A7 – držadlo
- A8 – kryt pojistného tlačítka
- A9 – pojistka aretace nádoby **A6**
- A10 – výstup vzduchu
- A11 – napájení kabel

III. POKYNY K POUŽITÍ

Odstraňte veškerý obalový materiál a vyjměte fritézu s příslušenstvím. Z fritézy odstraňte všechny případné adhezni fólie, samolepky nebo papír. Před prvním použitím umyjte části, které přijdou do styku s potravinami, v horké vodě s přidavkem saponátu, důkladně opláchněte čistou vodou a vytřete do sucha, případně nechte oschnout.

Sestavení jednotlivých dílů

Při sestavení fritézy postupujte podle obr.1. Fritovací nádoba **A6** se může vyjmout z mechanismu odkapní nádoby **A5** po stisknutí bezpečnostního tlačítka (pojistka **A9**), která je umístěna pod krytem **A8**. Opačným způsobem nádobu pak zasuňte zpět a kryt **A8** zasuňte tak, aby bránil náhodnému stisknutí pojistky **A9**.

Fritování

Umístěte sestavenou fritézu na rovný povrch (např. kuchyňský stůl) ve výšce minimálně 85 cm, mimo dosah dětí. Nádobu na suroviny naplňte požadovanými surovinami (respektujte maximální množství značené rýskou MAX) a celou fritézu řádně sestavte. Vidlici napájecího přívodu **A11** připojte k elektrické síti.

Regulační kotouč časovače A1 – slouží zároveň jako vypínač. Nastavte požadovaný čas ohřevu v rozsahu cca 3-30 min. Jakmile časovač dosáhne hodnoty **0**, zazní cinknutí a fritéza se vypne. V případě požadavku na manuální vypnutí kolečkem otočte na hodnotu **0** manuálně (proti směru hodinových ručiček). Pokud dokončíte přípravu v průběhu odpočtu časovače, vždy jej nastavte do pozice **0** (vypnuto) manuálně.

Regulační kotouč nastavení teploty A2 – nastavte požadovanou teplotu 80-200 °C (informaci o požadované teplotě získáte na etiketě potraviny nebo v tabulce tohoto návodu). Po skončení přípravy otočte regulačním kotoučem vždy do pozice **0**.

Aktivní funkci fritézy (ventilátor) signalizuje svit kontrolky **A3**. Aktivní ohřev signalizuje svit kontrolky **A4**. Jakmile je nastavená teplota dosažena, kontrolka **A4** zhasne. Po ukončení přípravy pomocí držadla opatrně vysuňte nádobu **A6** se surovinami a nechte chvíli zchladnout. V závislosti na charakteru připravovaných surovin po vychladnutí vylejte případné tekutiny z odkapní nádoby **A5**.

Poznámka

Některé suroviny je vhodné během ohřevu promíchat či protřepat. Nikdy však během toho nemačkejte bezpečnostní pojistku držadla - ta slouží pouze k vědomému vysunutí nádoby **A6** z odpapní nádoby **A5**. Zároveň neotáčejte či příliš nenahýbejte při protřepávání nádobu, odpadní nádoba může obsahovat horkou tekutinu.

Následující typy zpracování považujte za příklady a za inspiraci. Jejich účelem není poskytnout návod, ale ukázat možnosti různého zpracování potravin. Časy zpracování potravin se pohybují v jednotkách minut a mají pouze informativní charakter - vždy záleží na mnoha faktorech, od velikosti surovin, přes připravované množství a způsob umístění, až po jejich kvalitu a výchozí teplotu.

Potravina	MIN-MAX množství (g)	Čas (min.)	Teplota (°C)	Protřepat v průběhu?	Další info
Brambory a hranolky					
Tenké hranolky	400-500	17-20	200	ano (1-4x)	
Tlusté hranolky	400-500	18-25	200	ano (1-4x)	
Grat. brambory	600	20-25	200	ano (1-2x)	
Maso					
Steak	100-600	10-15	180		
Vepřové kotlety	100-600	10-15	180		
Hamburger	100-600	10-15	180		
Klobásky	100-600	13-15	200		
Kuřecí stehno	100-600	25-30	180		
Kuřecí prsa	100-600	15-20	180		
Ryby	100-600	15-20	200		
Svačinka					
Mražené kuřecí nugetky	100-600	6-10	200	ano	polotovar
Mražené rybí prsty	100-500	6-10	200		polotovar
Sýr	100-500	8-10	180		polotovar
Plněná zelenina	100-500	10	160		
Pečení					
Dort	400	20-25	160		použijte formu/nádobu na pečení
Koláč (Quiche)	500	20-22	180		
Muffiny	400	15-18	200		
Různé sladkosti	500	20	160		

Tipy

- Menší části surovin vyžadují obvykle kratší dobu přípravy. Větší části naopak dobu delší.
- Stejně tak menší množství surovin vyžaduje kratší dobu přípravy a naopak větší množství zpravidla dobu delší.
- Některé druhy surovin můžete polét trochou oleje pro jejich křupavější výsledek.
- Nepřipravujte velmi tučné suroviny.
- Optimální množství pro přípravu křupavých hranolek by nemělo překročit 500 g.
- V případě potřeby lze do nádoby vložit i formu na pečení dortíků, koláčků apod.
- Fritézu můžete použít také k opětnému ohřevu hotových surovin.

IV. ÚDRŽBA

Před každou údržbou odpojte spotřebič od elektrické sítě vytažením vidlice napájecího přívodu z el. zásuvky a nechte vychladnout! Vnější plášť utřete vlhkým hadříkem. Po každém použití otřete vnější plochy měkkým vlhkým hadříkem. **Nepoužívejte drsné a agresivní čisticí prostředky a kovové nástroje**, které by mohly během čištění povrch poškrábat. Obě nádoby umyjte v horké vodě s čisticím prostředkem, následně opláchněte čistou vodou a nechte dostatečně oschnout (jen pro tyto díly můžete použít myčku nádobí). V případě potřeby lze na tyto díly použít šetrné odmašťovací prostředky. Vnitřek základny fritézy opatrně vytřete vlhkým hadříkem, nebo neabrazivní čisticí houbičkou. V případě potřeby odstraňte zbytky nečistot z topného tělesa čisticím kartáčkem. Výlisky z plastu nikdy nesusušte nad zdrojem tepla (např. **kamna, el/plynový sporák**). Normální je, že v průběhu času se barva povrchu mění. Tato změna ale žádným způsobem nemění vlastnosti povrchu a není důvodem k reklamaci spotřebiče! Napájecí přívod **A11** otřete hadříkem. Spotřebič skladujte řádně očištěný na suchém, bezpečném místě mimo dosah dětí a nesvéprávných osob.

Údržbu rozsáhlejšího charakteru nebo údržbu, která vyžaduje zásah do vnitřních částí spotřebiče, musí provést odborný servis! Nedodržením pokynů výrobce zaniká právo na záruční opravu!

Případné další informace o spotřebiči a servisní síti získáte na infolince +420 545 120 545 nebo na internetové adrese www.eta.cz.

V. ŘEŠENÍ PROBLÉMU

Problém	Příčina	Řešení
Fritéza nefunguje	Není připojený napájecí kabel.	Připojte kabel.
	Není nastavený časovač.	Nastavte časovač.
Suroviny nejsou dosatačně zpracované	Velké množství surovin v nádobě.	Vložte menší množství surovin, ty pak budou rovnoměrněji zpracovány.
	Nastavená teplota je nízká.	Zvyšte teplotu.
	Doba přípravy je nízká.	Zvyšte dobu přípravy.

Problém	Příčina	Řešení
Suroviny jsou zpracované nerovnoměrně	Některé suroviny je potřeba v průběhu přípravy (např. v polovině) protřepat.	Protřepejte/promíchejte suroviny.
Z fritézy vychází bílý kouř.	Připravujete mastné suroviny.	Bílý kouř produkuje zahřátý olej, který je přítomen ve vyšším množství právě u mastných surovin. Toto však neovlivní chod ani výsledek fritézy.
	Nádoba obsahuje zbytky mastnoty z předchozích příprav	Ujistěte se, že po každém použití nádoby řádně umyjete.
Suroviny nejsou po zpracování dostatečně křupavé	Křupavost ovlivňuje více faktorů, zejména množství oleje a vody.	Ujistěte se, že suroviny dostatečně usušíte před přidáním oleje.
		Brambory nakrájejte na menší části.
		Přidejte trochu více oleje.

VI. EKOLOGIE



Pokud to rozměry dovolují, jsou na všech částech vytištěny znaky materiálů použitých na výrobu balení, komponentů a příslušenství, jakož i jejich recyklace. Uvedené symboly na výrobku nebo v průvodní dokumentaci znamenají, že použité elektrické nebo elektronické výrobky nesmí být likvidovány společně s komunálním odpadem. Za účelem jejich správné likvidace je odevzdejte na k tomu určených sběrných místech, kde budou přijaty zdarma. Správnou likvidací tohoto produktu pomůžete zachovat cenné přírodní zdroje a napomáháte prevenci potenciálních negativních dopadů na životní prostředí a lidské zdraví, což by mohly být důsledky nesprávné likvidace odpadů. Další podrobnosti si vyžádejte od místního úřadu nebo nejbližšího sběrného místa. Při nesprávné likvidaci tohoto druhu odpadu mohou být v souladu s národními předpisy uděleny pokuty. Pokud má být spotřebič definitivně vyřazen z provozu, doporučuje se po odpojení napájecího přívodu od el. sítě přívod odříznout, spotřebič tak bude nepoužitelný.

VII. TECHNICKÁ DATA

Napětí (V)	uvedeno na typovém štítku výrobku
Příkon (W)	uveden na typovém štítku výrobku
Hmotnost cca (kg)	4,6
Spotřebič třídy ochrany	I.
Rozměry cca (D x H x V) (mm)	295 x 357 x 300

Příkon ve vypnutém stavu je 0,00 W.

Změna technické specifikace a obsahu případného příslušenství dle modelu výrobku vyhrazena výrobcem.

UPOZORNĚNÍ A SYMBOLY POUŽITÉ NA SPOTŘEBIČI, OBALECH NEBO V NÁVODU:

HOUSEHOLD USE ONLY – Pouze pro použití v domácnosti. DO NOT IMMERSE IN WATER OR OTHER LIQUIDS – Neponořovat do vody nebo jiných tekutin.



TO AVOID DANGER OF SUFFOCATION, KEEP THIS PLASTIC BAG AWAY FROM BABIES AND CHILDREN. DO NOT USE THIS BAG IN CRIBS, BEDS, CARRIAGES OR PLAYPENS. THIS BAG IS NOT A TOY.

Nebezpečí udušení. Nepoužívejte tento sáček v kolébkách, postýlkách, kočárcích nebo dětských ohrádkách. PE sáček odkládejte mimo dosah dětí. Sáček není na hraní.

 UPOZORNĚNÍ



UPOZORNĚNÍ: HORKÝ POVRCH

NÁVOD NA OBSLUHU

Vážení zákazníci, ďakujeme Vám za zakúpenie nášho produktu. Pred uvedením tohto prístroja do prevádzky, si veľmi pozorne prečítajte návod na obsluhu a tento návod spolu so záručným listom, dokladom o predaji a podľa možnosti aj s obalom a vnútorným vybavením obalu dobre uschovajte.

I. BEZPEČNOSTNÉ UPOZORNENIA







- Pred prvým uvedením do prevádzky si pozorne prečítajte návod na obsluhu, prezrite si obrázky a návod si uschovajte na skoršie použitie.
- Skontrolujte, či údaj na typovom štítku zodpovedá napätiu vo vašej elektrickej zásuvke. Vidlicu treba pripojiť do správne zapojenej a uzemnenej zásuvky podľa STN!
- **Vidlicu napájacieho prívodu nezasúvajte do elektrickej zásuvky a nevyťahujte ju z nej mokrymi rukami a ťahaním za napájací prívod!**
- Výrobok je určený len pre použitie v domácnostiach a pre podobné účely (v obchodoch, kanceláriách a podobných pracoviskách, v hoteloch, moteloch a iných obytných prostrediach, v podnikoch zaisťujúcich nocľah s raňajkami)! Nie je určený pre komerčné použitie!
- Tento spotrebič môžu používať deti vo veku 8 rokov a staršie pokiaľ sú pod dozorom alebo boli poučené o používaní tohto spotrebiča bezpečným spôsobom a porozumeli prípadným nebezpečenstvám. Deti si so spotrebičom nesmú hrať.
Čistenie a údržbu vykonávanú užívateľom nesmú vykonávať deti, ak nejsú starší ako 8 let a pod dozorom. Dĕti mladšie 8 let sa musia držať mimo dosah spotrebiča a prívodu. Spotrebiče nesmú používať deti vo veku od 0 do 8 rokov.
- Spotrebiče môžu používať osoby so zníženými fyzickými či mentálnymi schopnosťami alebo nedostatkom skúseností a znalostí, ak sú pod dozorom alebo boli poučené o používaní spotrebiča bezpečným spôsobom a rozumejú prípadnému nebezpečenstvu. Deti si so spotrebičom nesmú hrať.
- Nikdy nepoužívajte spotrebič, ak má poškodený napájací prívod alebo vidlicu, ak správne nepracuje, spadol na zem a poškodil sa alebo spadol do vody. V takomto prípade odnesť spotrebič do špecializovaného servisu, aby preverili, či je bezpečný a správne funguje.
- Ak sa napájací prívod tohto spotrebiča poškodí, musí byť nahradený výrobcom, jeho servisným technikom alebo podobne kvalifikovanou osobou, aby sa tak zabránilo vzniku nebezpečnej situácie.
- Vždy odpojte spotrebič od napájania, ak ho nechávate bez dozoru.
- Pred výmenou príslušenstva alebo prístupných častí, ktoré sa pri používaní pohybujú, pred montážou a demontážou, pred čistením alebo údržbou a po skončení práce spotrebič vypnite a odpojte od el. siete vytiahnutím vidlice napájacieho prívodu z elektrickej zásuvky!

- **POZOR:** Nepoužívajte tento spotrebič v spojení s tepelne citlivým riadiacim zariadením, programátorom, časovačom alebo akýmkoľvek iným zariadením, ktoré zapína spotrebič automaticky, pretože v prípade, že by bol spotrebič zakrytý alebo premiestnený, hrozí nebezpečenstvo požiaru.
- **POZOR:** Plášť spotrebiča a jeho vnútorné súčasti sú pri prevádzke a do ich vychladnutia horúce! K manipulácii používajte iba držadlo, zároveň používajte ochranné pomôcky (ako napr. rukavice). V prípade manipulácie s vnútornými časťami (napr. nádoba) počkajte na ich vychladnutie.
- Ak je spotrebič v činnosti, zabráňte v kontakte s ním domácim zvieratám, rastlinám a hmyzu.
- **Po skončení práce a pred každou údržbou spotrebič vždy vypnite a odpojte od elektrickej siete vyťahnutím vidlice napájacieho prívodu z elektrickej zásuvky.**
- Spotrebič nenechávajte v činnosti bez dozoru a počas celého fritovania ho kontrolujte.
- Fritézu používajte výhradne v pracovnej polohe na miestach, kde nehrozí jej prevrhnutie a v dostatočnej vzdialenosti od horľavých predmetov (napr. **záclon, závesov či dreva**), tepelných zdrojov (napr. **kachlí, sporáka, variča**) alebo vlhkých povrchov (ako sú **výlevky, umývadlá**).
- **Fritézu s výhrevným telesom nikdy neponárajte (ani čiastočne) do vody a neumývajte pod tečúcou vodou!**
- Nedotýkajte sa pri fritovaní miest, kde vystupuje para/horúci vzduch, hrozí nebezpečenstvo popálenia a oparenia. Dajte tiež pozor na horúcu paru vystupujúcu po vysunutí nádoby!
- Pred pripojením k elektrickej zásuvke musí byť fritéza správne zostavená. Fritézu tiež nikdy nezapínajte bez nádoby s držadlom riadne vložené do odkvapovej nádoby. Držadlo fritovacej nádoby musí byť riadne upevnené, aby nehrozilo jeho vysunutie počas manipulácie.
- Do fritézy nenalievajte žiadne tekutiny, ani fritovací olej! Fritovanie prebieha pomocou cirkulácie horúceho vzduchu.
- Všetky pripravované suroviny sa musia nachádzať iba vo fritovacej nádobe, zamedzte ich kontaktu s výhrevnou špirálou.
- Počas prevádzky nikdy nezakrývajte vstupné a výstupné ventilačné otvory.
- Spotrebič neumiestňujte proti stene alebo iným spotrebičom. Ponechajte aspoň 10 cm voľného miesta okolo a nad spotrebičom.
- Ak spozorujete dym vychádzajúci zo spotrebiča, okamžite spotrebič odpojte z el. zásuvky, vyvetrajte a po ustálení emisií dymu odstráňte príčinu (ak sú zdrojom pripravované suroviny).
- Spotrebič potrebuje po rozohriatí približne 30 min. na ochladenie a bezpečnú manipuláciu a čistenie.
- Pri vysúvaní nádob pomocou rukoväte postupujte opatrne a telo fritézy druhou rukou pridržievajte.
- Fritéza má tepelnú poistku proti prehriatiu.
- Napájací prívod nesmie byť poškodený ostrými alebo horúcimi predmetmi, otvoreným plameňom a nesmie sa ponoriť do vody. Nikdy ho nekladte na horúce plochy, ani ho nenechávajte visieť cez okraj stola alebo pracovnej dosky. Zavadením alebo zaťahovaním za prívod napr. deňmi môže dôjsť k prevrhnutiu či stiahnutiu fritovačky a následne k vážnemu popáleniu!
- V prípade potreby použitia predlžovacieho prívodu je nutné, aby nebol poškodený a vyhovoval platným normám.
- Spotrebič používajte iba s príslušenstvom určeným pre tento typ. Použitie iného príslušenstva môže predstavovať nebezpečenstvo pre obsluhu (napr. popálenie).
- Spotrebič nikdy nepoužívajte na žiadny iný účel, než na ktorý je určený a opísaný v tomto návode!

- Výrobca nezodpovedá za škody spôsobené nesprávnym používaním spotrebiča a príslušenstva (napr. **za znehodnotenie potravín, poranenia, popáleniny, obareniny, požiar**) a nie je povinný poskytnúť záruku na spotrebič v prípade nedodržania vyššie uvedených bezpečnostných upozornení.

II. OPIS SPOTREBIČA (obr. 1)

A – telo fritézy

- A1 – časovač (0-30 min.)  MIN.
- A2 – nastavenie teploty (80-200 °C)  °C
- A3 – kontrolka prevádzky 
- A4 – kontrolka nahrievania 
- A5 – odkvapová nádoba
- A6 – fritovacia nádoba na suroviny
- A7 – držadlo
- A8 – kryt poistného tlačidla
- A9 – poistka aretácie nádoby **A6**
- A10 – výstup vzduchu
- A11 – napájací kábel

III. POKYNY NA OBSLUHU

Odstráňte všetok obalový materiál a vyberte fritézu s príslušenstvom. Zo spotrebiča odstráňte všetky prípadné príľnavé fólie, nálepky alebo papier. Pred prvým použitím umyte všetky časti, ktoré sa dostanú do styku s potravinami, roztokom horúcej vody so saponátom, opláchnite čistou vodou a dôkladne ich osušte.

Zostavenie jednotlivých dielov

Pri zostavení fritézy postupujte podľa obr.1. Fritovacia nádoba **A6** sa môže vybrať z mechanizmu odkvapovej nádoby **A5** po stlačení bezpečnostného tlačidla (poistka **A9**), ktorá je umiestnená pod krytom **A8**. Opačným spôsobom nádobu potom zasuňte späť a kryt **A8** zasuňte tak, aby bránil náhodnému stlačeniu poistky **A9**.

Fritovanie

Umiestnite zostavenú fritézu na rovný povrch (napr. kuchynský stôl) vo výške minimálne 85 cm, mimo dosah detí. Nádobu na suroviny naplňte požadovanými surovinami (rešpektujte maximálne množstvo vyznačené ryskou MAX) a celú fritézu riadne zostavte. Vidlicu napájacieho prívodu **A11** pripojte k elektrickej sieti.

Regulačný kotúč časovača A1 – slúži zároveň ako vypínač. Nastavte požadovaný čas ohrevu v rozsahu cca 3-30 min. Hneď ako časovač dosiahne hodnoty 0, zaznie cinknutie a fritéza sa vypne. V prípade požiadavky na manuálne vypnutie koliesko otočte na hodnotu 0 manuálne (proti smeru hodinových ručičiek). Ak dokončíte prípravu v priebehu odpočtu časovača, vždy ho nastavte do pozície 0 (vypnuté) manuálne.

Regulačný kotúč nastavenia teploty A2 – nastavte požadovanú teplotu 80-200 °C (informáciu o požadovanej teplote získate na etikete potraviny alebo v tabuľke tohto návodu). Po skončení prípravy otočte regulačným kotúčom vždy do pozície 0.

Aktívnu funkciu fritézy (ventilátor) signalizuje svit kontrolky **A3**. Aktívny ohrev signalizuje svit kontrolky **A4**. Hneď ako je nastavená teplota dosiahnutá, kontrolka **A4** zhasne.

Po ukončení prípravy pomocou držadla opatrne vysuňte nádobu **A6** so surovinami a nechajte ju chvíľu vychladnúť. V závislosti na charaktere pripravovaných surovín po vychladnutí vylejte prípadné tekutiny z odkvapovej nádoby **A5**.

Poznámka

Niektoré suroviny je vhodné počas ohrevu premiešať či pretrepať. Nikdy však počas toho nestláčajte bezpečnostnú poistku držadla - tá slúži iba k vedomému vysunutiu nádoby **A6** z odpadovej nádoby **A5**. Zároveň neatáčajte či príliš nenahýňajte pri pretrepávaní nádobu, odpadová nádoba môže obsahovať horúcu tekutinu.

Nasledujúce typy spracovania považujte za príklady a za inšpiráciu. Ich účelom nie je poskytnúť návod, ale ukázať možnosti rôzneho spracovania potravín. Časy spracovania potravín sú uvedené minútach - vždy záleží na mnohých faktoroch, od veľkosti surovín, cez pripravované množstvo a spôsob umiestnenia, až po ich kvalitu a východiskovú teplotu.

Potravina	MIN-MAX množstvo (g)	Čas (min.)	Teplota (°C)	Pretrepať v priebehu?	Ďalšie info
Zemiaky a hranolky					
Tenké hranolky	400-500	17-20	200	ano (1-4x)	
Hrubé hranolky	400-500	18-25	200	ano (1-4x)	
Grat. zemiaky	600	20-25	200	ano (1-2x)	
Mäso					
Steak	100-600	10-15	180		
Bravčové kotlety	100-600	10-15	180		
Hamburger	100-600	10-15	180		
Klobásky	100-600	13-15	200		
Kuracie stehno	100-600	25-30	180		
Kuracie prsia	100-600	15-20	180		
Ryby	100-600	15-20	200		
Desiata					
Mrazené kuracie nugetky	100-600	6-10	200	ano	polotovár
Mrazené rybacie prsty	100-500	6-10	200		polotovár
Syr	100-500	8-10	180		polotovár
Plnená zelenina	100-500	10	160		
Pečenie					
Torta	400	20-25	160		použite formu/nádobu na pečenie
Koláč (Quiche)	500	20-22	180		
Muffiny	400	15-18	200		
Rôzne sladkosti	500	20	160		

Tipy

- Menšie časti surovín vyžadujú obvykle kratšiu dobu prípravy. Väčšie časti naopak dobu dlhšiu.
- Rovnako tak menšie množstvo surovín vyžaduje kratšiu dobu prípravy a naopak väčšie množstvo spravidla dobu dlhšiu.
- Niektoré druhy surovín môžete poliať trochou oleja pre ich chrumkavejší výsledok.
- Nepripravujte veľmi tučné suroviny.
- Optimálne množstvo na prípravu chrumkavých hranoliek by nemalo prekročiť 500 g.
- V prípade potreby je možné do nádoby vložiť aj formu na pečenie tort, koláčikov a pod.
- Fritézu môžete použiť tiež k opätovnému ohrevu hotových surovín.

IV. ÚDRŽBA

Pred každou údržbou odpojte spotrebič od elektrickej siete vytiahnutím vidlice napájacieho prívodu z el. zásuvky a nechajte ho vychladnúť! Po každom použití utrite vonkajšie plochy mäkkou vlhkou handričkou. **Nepoužívajte drsné a agresívne čistiace prostriedky a kovové nástroje**, ktoré by mohli povrch poškriabať počas čistenia.

Vonkajší plášť utrite vlhkou handričkou. Obe nádoby umyje v horúcej vode s čistiacim prostriedkom, následne opláchnite čistou vodou a nechajte dostatočne vyschnúť (iba pre tieto diely môžete použiť umývačku riadu). V prípade potreby je možné na tieto diely použiť šetrné odmasťovacie prostriedky. Vnútro základne fritézy opatrne utrite vlhkou handričkou, alebo neabrazívnou čistiacou hubkou. V prípade potreby odstráňte zvyšky nečistôt z výhrevného telesa čistiacou kefkou.

Výlisky z plastu nikdy nesušte nad zdrojom tepla (napr. **kachle, el./plynový sporák**). Normálne je, že sa farba povrchu mení v priebehu času. Táto zmena ale žiadnym spôsobom nemení vlastnosti povrchu a nie je dôvodom na reklamáciu spotrebiča! Napájací prívod **A11** utrite handričkou. Spotrebič skladujte riadne očistený na suchom, bezprašnom mieste mimo dosah detí a nesovprávnych osôb.

V. RIEŠENIE PROBLÉMOV

Problém	Príčina	Riešenie
Fritéza nefunguje	Nie je pripojený napájací kábel.	Pripojte kábel.
	Nie je nastavený časovač.	Nastavte časovač.
Suroviny nie sú dostatočne spracované	Veľké množstvo surovín v nádobe.	Vložte menšie množstvo surovín, tie potom budú rovnomernejšie spracované.
	Nastavená teplota je nízka.	Zvýšte teplotu.
	Doba prípravy je nízka.	Zvýšte dobu prípravy.
Suroviny sú spracované nerovnomerne	Niektoré suroviny je potrebné v priebehu prípravy (napr. v polovici) pretrepať.	Pretrepte/premiešajte suroviny.

Problém	Príčina	Riešenie
Z fritézy vychádza biely dym.	Pripravujete masné suroviny.	Biely dym produkuje zahriaty olej, ktorý je prítomný vo vyššom množstve práve u masných surovín. Toto však neovplyvní chod ani výsledok fritézy.
	Nádoba obsahuje zvyšky masnoty z predchádzajúcich príprav	Uistite sa, že po každom použití nádobu riadne umyjete.
Suroviny nie sú po spracovaní dostatočne chrumkavé	Chrumkavosť ovplyvňuje viac faktorov, hlavne množstvo oleja a vody.	Uistite sa, že suroviny dostatočne usušíte pred pridaním oleja.
		Zemiaky nakrájajte na menšie časti.
		Pridajte trochu viac oleja.

VI. EKOLÓGIA



Ak to rozmery umožňujú, na všetkých dieloch sú vytlačené znaky materiálov, ktoré sú použité na obalový materiál, komponenty a príslušenstvo, ako aj na ich recyklovanie. Uvedené symboly na výrobku alebo v sprievodnej dokumentácii znamenajú, že použité elektrické alebo elektronické výrobky nesmú byť likvidované spoločne s komunálnym odpadom. S cieľom správnej likvidácie výrobku ho odovzdajte na určených zberných miestach, kde budú prijaté zdarma. Správnou likvidáciou tohto produktu pomôžete zachovať cenné prírodné zdroje a pomáhate prevencii potenciálnych negatívnych dopadov na životné prostredie a ľudské zdravie, čo by mohli byť dôsledky nesprávnej likvidácie odpadov. Ďalšie podrobnosti si vyžiadajte od miestneho úradu alebo najbližšieho zberného miesta. Pri nesprávnej likvidácii tohto druhu odpadu môžu byť v súlade s národnými predpismi udelené pokuty. Ak má byť spotrebič definitívne vyradený z činnosti, odporúča sa po jeho odpojení od elektrickej siete odrezať napájací prívod. Spotrebič tak bude nepoužiteľný.

Údržbu rozsiahlejšieho charakteru alebo údržbu, ktorá si vyžaduje zásah do vnútorných častí spotrebiča, musí vykonať iba špecializovaný servis! Nedodržaním pokynov výrobcu zaniká právo na záručnú opravu!

Prípadné ďalšie informácie o spotrebiči a servisnej sieti získate na infolinke +420 545 120 545 alebo na internetovej adrese www.eta.sk.

VII. TECHNICKÉ ÚDAJE

Napätie (V)	uvedené na typovom štítku výrobku
Príkion (W)	uvedené na typovom štítku výrobku
Hmotnosť (kg) asi	4,6
Spotrebič ochranej triedy	I.
Rozmery (D x H xV), (mm)	295 x 357 x 300
Príkion vo vypnutom stave je	0,00 W.

Zmena technickej špecifikácie a obsahu prípadného príslušenstvo podľa modelu výrobku je vyhradená výrobcom.

HOUSEHOLD USE ONLY – Pouze pro použití v domácnosti. **DO NOT IMMERSE IN WATER OR OTHER LIQUIDS** – Neponořovat do vody nebo jiných tekutin.



TO AVOID DANGER OF SUFFOCATION, KEEP THIS PLASTIC BAG AWAY FROM BABIES AND CHILDREN. DO NOT USE THIS BAG IN CRIBS, BEDS, CARRIAGES OR PLAYPENS. THIS BAG IS NOT A TOY. Nebezpečí udušení. Nepoužívejte tento sáček v kolébkách,

postýlkách, kočárcích nebo dětských ohrádkách. PE sáček odkládejte mimo dosah dětí. Sáček není na hrani.



UPOZORNENIE



UPOZORNENIE: HORÚCI POVRCH

Air Fryer

eta 2172

Formio

USER MANUAL

Dear customer, thank you for purchasing our product. Please read the operating instructions carefully before putting the appliance into operation and keep these instructions including the warranty, the receipt and, if possible, the box with the internal packing.

I. SAFETY PRECAUTIONS







- Before first use, please read this manual, look at the figures and keep it for further reference.
- Please check if product label data conforms to voltage of your plug socket.
- Do not plug and unplug the electric socket plug with wet hands and do not pull the plug with the power cord!
- **The product is intended for home use and similar (in shops, offices and similar workplaces, in hotels, motels and other residential environments, in facilities providing accommodation with breakfast). It is not intended for commercial use!**
- This product can be used by children at the age of 8 years and older if they are supervised or if they were instructed regarding use of the appliance in a safe way and if they understand possible risks. Children must not play with the appliance. User cleaning and maintenance must not be performed by children if they are younger than 8 year and unsupervised. Children younger than 8 years must be kept out of reach of the appliance and its power cord. The appliance may not be used by children 0 to 8 years of age.
- The device may be used by persons with reduced physical or mental abilities or lack of experience and knowledge only if they are under supervision or they have been instructed about using the appliance safely and understand the potential dangers. Children must play with the appliance.
- Before replacing accessories or accessible parts, which move during operation, before assembly and disassembly, before cleaning or maintenance and after use turn off the appliance and disconnect it from the mains by pulling the power cord from the power socket!
- Disconnect the appliance from power source immediately if the power cord is damaged. The power cord must be replaced by the manufacturer or by a service technician or a qualified electrician to avoid electric shock or fire hazard.
- Always unplug the appliance from power supply if you leave it unattended.
- Do not operate any appliance with a damaged cord or plug or after the appliance malfunctions, or is dropped or damaged in any manner. Return appliance to manufacturer or the nearest authorized service agent for examination, repair or electrical or mechanical adjustment.

- **ATTENTION:** The case of the appliance and its internal components are hot during operation and until they cool down! Use only handle for manipulation, also use protective equipment (such as gloves). When handling the internal parts (e.g. container), wait until they cool down.
- **ATTENTION:** Do not use this heater in series with an external timer, remote controller or any other device that switches on the appliance automatically, since a fire risk exists when the heater is accidentally covered or displaced at the moment it switches on.
- When the appliance is in operation, prevent pets, plants or insects to get in contact with it.
- Do not leave the appliance unattended while working and check it during the whole time of frying.
- Use the deep fryer only at places where the risk of tilting over is prevented and which is far enough from flammable objects (e. g. **curtains, drapes, wood**, etc.), heat sources (e. g. **heater, electric/gas stove**, etc.) and from wet surfaces (**sinks, wash basins**, etc.).
- The deep fryer (heating element) is equipped with heat protection against overheating.
- **Never immerse the fryer and the heater into water (not even partially) and do not wash under running water!**
- When frying, do not touch the area where steam/hot air comes out, there is a danger of burning and scalding. Also watch out for hot steam coming out after the container is pulled out!
- Before connecting the fryer to electricity, it must be assembled correctly. Never turn the fryer on without the container with handle properly inserted into the drip tray. The handle of the frying container must be secured properly to prevent it from slipping out when handling.
- Do not pour any liquids, including frying oil, into the fryer! Frying is secured by hot air circulation.
- All the ingredients being prepared must be placed in the frying container, prevent them from coming into contact with the heating coil.
- When in use, never cover the inlet and outlet vents.
- Do not place the appliance against a wall or other appliances. Leave at least 10 cm of space around and above the appliance.
- If you see smoke coming out of the appliance, immediately disconnect it from electricity, ventilate, and after the smoke is gone, eliminate the cause (if caused by the prepared ingredients).
- After heating up, the appliance requires approximately 30 min. to cool down for safe handling and cleaning.
- When pulling out the containers by the handles, proceed carefully and hold the body of the fryer with your other hand.
- The power cord must not be damaged by sharp or hot objects, by an open flame and it must not be submerged under water. Never place it on hot surfaces and do not leave it hanging over the edge of a table or a work bench. If the cord is tripped over or pulled by for example children the deep fryer may tip over or be pulled down and lead to serious burns!
- If use of an extension cable is needed, please make sure the cable is in perfect condition and conforming to applicable standards.
- Use the appliance only with original accessories from the manufacturer.
- Do not use the appliance for purposes other than those defined and described in this manual!
- The manufacturer will not be liable for defects caused by improper use of the appliance and accessories (e.g. **degraded food, injury, damage, fire** etc.) and the warranty provisions will become void in the case of non-compliance with safety measures.

II. DEVICE DESCRIPTION (pic. 1)

A – body of the fryer

- A1 – timer (0-30 min.)  MN.
- A2 – temperature setting (80-200 °C) 
- A3 – operation indicator 
- A4 – heating indicator 
- A5 – drip tray
- A6 – container for frying ingredients
- A7 – handle
- A8 – safety button cover
- A9 – container locking latch A6
- A10 – air outlet
- A11 – power cable

III. INSTRUCTIONS FOR USE

Before the first use, wash the parts that will be in contact with food in hot water with detergent, rinse thoroughly with clean water and wipe till dry, or let dry.

Assembly of the individual parts

Assemble the fryer according to Fig. 1. The **A6** frying container can be removed from the **A5** drip tray mechanism after pressing the safety button (latch **A9**), located under the **A8** cover. Then slide the container back in the opposite direction and slide the **A8** cover to prevent accidental pressing of the **A9** latch.

Frying

Place the assembled fryer on a flat surface (e.g. kitchen table) at the height of at least 85 cm, out of reach of children. Fill the container with the desired ingredients (observe the maximum amount marked with the MAX line) and assemble the whole fryer properly. Connect the plug of the **A11** power cable to the mains.

Timer control dial **A1** – it also works as a switch. Set the required heating time in the range of 3-30 min. When the timer reaches 0, you will hear a cling and the fryer will switch off. If a manual switch-off is required, turn the dial manually to 0 (counter clockwise). If the preparation is complete while the timer is counting down, always set it manually to 0 (off).

Temperature setting control dial **A2** – set the required temperature to 80-200 °C (information about the required temperature can be found on the food label or in the table of this manual). When the cooking is finished, always turn the control dial to 0.

When the fryer (ventilator) is in operation, the **A3** operation indicator light turns on. Active heating is signalled by the **A4** heating indicator. When the set temperature is reached, the **A4** heating indicator switches off.

After frying, use the handle to carefully pull out the **A6** container with ingredients and leave to cool down for a while. Depending on the nature of the cooked ingredients, pour out any liquids from the **A5** drip tray.

Note

Some ingredients require stirring or shaking during cooking. However, never press the locking latch of the handle – it only serves to deliberately pull out the **A6** container from the **A5** drip tray. At the same time, do not turn or tilt the container excessively when shaking, the drip tray may contain hot liquid.

IV. MAINTENANCE

Before carrying out any maintenance disconnect the appliance from the power grid by pulling out the plug on the power cord from the el. socket and allow it to cool down! After each use wipe the outer surfaces with a soft damp cloth. **Do not use abrasive and aggressive cleaning agents and metal tools**, which could scratch the surface during cleaning.

Wipe the outer casing with a damp cloth. Wash both containers in hot water with detergent, then rinse with clean water and allow to dry sufficiently (only these parts can be put into dishwasher). If necessary, gentle degreasing agents can be used on these parts. Carefully wipe the inside of the fryer base using a damp cloth or a non-abrasive cleaning sponge. If necessary, remove residual dirt from the heater using a cleaning brush.

Never dry plastic moulded parts above a heat source (e.g. **fire stoves, electric/gas stoves, etc.**). It is normal for the colour of the surface to change over time. This change in no way changes the properties of the surface and is not a reason for complaint about the appliance! Wipe the power cord **A11** with a cloth. Store the appliance thoroughly cleaned in a dry, dust-free location that is out of reach of children and incapacitated persons.

V. ECOLOGY

If the size of the appliance allows, all the parts contain marking of the materials used for production packaging, components and accessories as well as for recycling. The symbols on the product or in the accompanying documentation mean that the electrical or electronic product used must not be liquidated together with communal waste. To ensure the appropriate liquidation take the used appliance to a collection point where it will be accepted free of charge. Correct liquidation of the product helps to protect valuable natural resources and helps to prevent a potential negative impact on the environment and human health which can be the outcome of inappropriate liquidation of waste. More details can be obtained from your local authorities or the closest collection point. Inappropriate manipulation of such waste can result in a fine according to the national legislation.

Maintenance of a serious nature or maintenance which requires interference with the internal parts of the appliance must be carried out by a professional service centre! By failing to follow the instructions issued by the manufacturer, the right to the warranty service will be invalidated!

VI. TECHNICAL DATA

Voltage (V)	shown on the type label of the appliance
Input (W)	shown on the type label of the appliance
Weight about (kg)	4.6
Protection class of the appliance	I.
Size of the product (mm)	295 x 357 x 300

Input in off mode is 0,00 W.

The manufacturer reserves the right to change the technical specifications and accessories for the respective models.

WARNINGS AND SYMBOLS USED ON THE APPLIANCE, PACKAGING OR IN THE INSTRUCTIONS MANUAL:

HOUSEHOLD USE ONLY. DO NOT IMMERSE IN WATER.



TO AVOID DANGER OF SUFFOCATION, KEEP THIS PLASTIC BAG AWAY FROM BABIES AND CHILDREN. DO NOT USE THIS BAG IN CRIBS, BEDS, CARRIAGES OR PLAYPENS. THIS BAG IS NOT A TOY.



NOTICE



WARNING: HOT SURFACE

HASZNALÁTI UTASÍTÁS

Köszönjük, hogy termékünket választotta. A készülék használata előtt nagyon figyelmesen olvassa el ezt a használati útmutatót, és lehetőség szerint a garancialevéllel, pénztári bizonylattal, csomagolással és a csomagolás belső részeivel együtt gondosan őrizze meg.

I. BIZTONSÁGI FIGYELMEZTETÉS







- Az útmutató utasításait tekintse a készülék tartozékaként és juttassa el azt a készülék esetleges további felhasználójának.
- Ellenőrizze, hogy a típustáblán levő feszültségérték megegyezik-e az Ön elektromos dugaszoló aljzatában levő feszültséggel. A csatlakozóvezeték villásdugóját csak a szabvány szerint helyesen bekötött és földelt dugaszolóaljzatba szabad becsatlakoztatni!
- **A termék otthoni és hasonló (üzletekben, irodákban és más hasonló munkahelyeken, szállodákban, motelekben és más hasonló helyiségekben, „bed and breakfast“ típusú szállodákban) használatra szánt! Nem kereskedelmi használatra! Ne használja a fritőzt külső térben!**
- A készüléket 8 éven felüli gyermekek, a készülék működtetésében járatlan személyek is használhatják, amennyiben ezt felügyelet mellett teszik, illetve ismerik a készülék biztonságos működtetésének módját és az azzal járó veszélyeket. A gyermek ne játszon a készülékkel! A felhasználó által történő tisztítást és karbantartást gyermekek nem végezhetik, ha nincsenek legalább 8 évesek és csak felügyelet mellett. 8 évnél fiatalabb gyermekek csak a készülék és csatlakozó vezetéke hatósugarán kívül tartózkodhatnak. A készüléket nem használhatják 0 – 8 éves korú gyerekek!
- A készüléket nem használhatják felügyelet nélkül olyan személyek, akik alacsonyabb fizikai és szellemi képességekkel rendelkeznek, vagy akiknek nincs tapasztalatuk és nem ismerik a használati utasításokat, kizárólag abban az esetben használhatják, ha a készülékek használatáról írt utasításokat és a lehetséges veszélyeket megértik! A gyermekek nem játszhatnak a készülékkel!
- Ne használja a készüléket akkor, ha annak csatlakozóvezetéke vagy villásdugója sérült, ha nem működik rendesen, ha az leesett és megsérült vagy ha vízbe esett. Ilyen esetekben a készüléket adja át a szakszervizi vizsgálatokra, annak biztonságossága és helyes működése ellenőrzése céljából.
- Ha a készülék csatlakozó vezetéke megsérül, akkor azt speciális csatlakozóvezetékkel vagy csatlakozó vezeték készlettel kell helyettesíteni, amelyek vagy a gyártócégnél vagy annak szerviz technikusanál szerezhetők be.
- Mindig válassza le a készüléket az elektromos hálózatról, ha a készülék felügyelet nélkül marad, továbbá annak beszerelése, leszerelése vagy tisztítása előtt.

- **FIGYELEM:** A készülék borítása és belső részei működés közben és amíg nem hűlnek ki forróak lehetnek! Használatnál csak a fogantyút fogja és használjon valamilyen védőfelszerelést (pl. kesztyűt)! Ha a belső részekhez szeretne nyúlni (pl. edény), várjon amíg azok ki nem hűlnek!
- Nedves kézzel ne dugja be a csatlakozóvezeték villásdugóját az elektromos dugaszolóaljzatba vagy ne húzza ki azt a dugaszolóaljzathoz a csatlakozóvezeték felől fogva!
- **FIGYELEM:** Ne használja a készüléket olyan programmal, időkapcsolóval, vagy bármely olyan alkatrészsel összekapcsolva, amelyek a készüléket automatikusan bekapcsolhatják, mivel a készülék letakart, vagy helytelen elhelyezésekor tűzveszély keletkezhet!
- A készülék működése közben kerülje a készülék és az otthoni állatok, virágok, vagy rovarok közötti kontaktust!
- A munka befejezése után és karbantartás előtt mindig válassza le a készüléket az el.hálózatról a csatlakozó vezeték villásdugója el.dugaszolóaljzathoz történő kihúzásával.
- Ne hagyja a készüléket felügyelet nélkül és ellenőrizze azt az olajban történő sütési folyamat teljes ideje alatt!
- A fritőzt csak annak üzemi helyzetében, olyan helyen használja, ahol nem fenyeget annak felborulása és éghető anyagoktól (pl. függönytől, drapériától, fatárgyaktól, stb.), valamint hőforrásoktól (pl.kályhától, el./gáztűzhelytől stb.) és nedves felületektől (mosogatótól, mosdóktól stb.) megfelelő távolságban van.
- A fritőz (fűtőteste) túlmelegedés elleni hőbiztosítóval rendelkezik.
- **A fritőzt fűtőelemmel együtt soha ne merítse vízbe (részben se) és ne mossa el folyó víz alatt!**
- Használat közben ne érjen olyan helyekhez, ahol a gőz/meleg levegő áramlik ki, ellenkező esetben égési sérülés léphet fel! Figyeljen a forró gőzre is, amely az edény eltávolítása után csapódik ki!
- Az készülék elektromos konnektorhoz való csatlakozása előtt szerelje össze a készüléket helyesen! Soha ne kapcsolja be a fritőzt addig, amíg a csöpöggető tálba nem helyezte el megfelelően a fogantyúval felszerelt edényt! Az edény fogantyúját rögzítse be rendesen, ellenkező esetben használat közben kicsúszhat!
- A fritőzbe ne öntsön bele semmilyen folyadékot, vagy olajat! A sütés a forró levegő cirkulációjával történik.
- Minden elkészíteni kívánt hozzávalót csak az edénybe helyezzen be, figyeljen arra, hogy ne érjenek a fűtőspirálhoz!
- Működés közben soha ne takarja le a kimeneti és bemeneti szellőző nyílásokat!
- A készüléket ne helyezze fallal, vagy más készülékekkel szembe! Mindig hagyjon legalább 10 cm szabad helyet a készülék körül és fölötté!
- Ha füst észlelhető a készülék fölött, azonnal húzza ki a tápkábelt az elektromos konnektorból, szellőztesse ki a szobát és a füst eltűnése után szüntesse meg a füst okát (,ha a füst forrása a készíttendő hozzávaló)!
- A készülék felmelegedés után kb. 30 percen keresztül hűl ki, utána a készülék karbantartása és tisztítása biztonságosan megtörténhet.
- A fogantyú segítségével történő edény eltávolításánál legyen óvatos és a fritőz testét a másik kezével fogja meg!
- A tápkábelt ne sértse fel éles vagy forró tárggyal, nyílt lánggal, és ne merítse vízbe. Soha ne tegye forró felületre, ne hagyja az asztal vagy munkalap széléről lógni. Ha a vezetékbe pl. gyerekek belebotlanak vagy meghúzzák, a fritőz felborulhat vagy leeshet és súlyos égési sérülést okozhat!

- Az esetleges vezetékhozzabító használatakor fontos, hogy az ép legyen és megfeleljen az érvényes szabványoknak.
- Ellenőrizze rendszeresen a készülék csatlakozóvezetéke állapotát.
- A készüléket csak annak a gyártó cég által átadott eredeti tartozékaival használja.
- A készüléket ne használja más célokra, mint amire az készült és amit ezen utasítás leírása tartalmaz!
- Gyártó cég nem felelős a készülék és tartozékai helytelen használatából eredő károkért (pl. **az élelmiszerek tönkremeneteléért, balesetekért, égési, forrázási, tűzkárokért** stb.) és nem felelős a készülék jótállásáért a fenti biztonsági figyelmeztetések be nem tartása esetén.

II. A KÉSZÜLÉK LEÍRÁSA (1.sz. ábra)

A – fritőz teste

- A1 – időzítő (0-30 perc)  MN.
- A2 – hőmérséklet beállítása (80-200 °C)  °C
- A3 – működési fényjelző 
- A4 – melegítési fényjelző 
- A5 – csöpögtető tál
- A6 – hozzávalókra való edény
- A7 – fogantyú
- A8 – biztonsági gomb fedele
- A9 – edény A6 zár biztosítéka
- A10 – levegő kimenet
- A11 – tápkábel

III. KEZELÉSI UTASÍTÁSOK

Első üzembehelyezés előtt mossa le azokat a részeket, amelyek élelmiszerekkel kerülhetnek érintkezhetnek forró, szappanos vízzel, majd alaposan öblítse le azokat tiszta vízzel és törölje szárazra, illetve szárítsa meg azokat.

Részek összeszerelése

A fritőz összeszerelésénél az 1. ábra szerint járjon el. Az edényt **A6** a csöpögtető tál **A5** mechanizmusából a fedél **A8** alatt található biztonsági gomb (biztosíték **A9**) megnyomásával lehet kivenni. Fordított sorrendben lehet az edényt visszahelyezni, utána a fedelet **A8** tegye vissza úgy, hogy a biztosíték **A9** megnyomása véletlenül se történjen meg.

Sütés

Az összeszerelt fritőzt helyezze egyenes felületre (pl. konyhaasztalra), minimum 85 cm magasságban, gyerekektől távol. A hozzávalókra való edényt töltsse fel a készíteni kívánt hozzávalókkal (vegye figyelembe a maximális mennyiséget jelző MAX vonalat) és az egész fritőzt szerelje össze megfelelően. A tápkábel **A11** dugóját csatlakoztassa az elektromos hálózathoz.

Az időzítő forgó szabályozója A1 – kikapcsoláshoz is használható. Állítsa be a kívánt sütési időt 3 – 30 perc között. Ha az időzítő 0 értéket ér el, hangjelzés hangzik el és a fritőz kikapcsol. Ha a készüléket manuálisan szeretné kikapcsolni, forgassa a szabályozót 0 értékre manuálisan (az óramutató járásával ellentétes irányba). Ha befejezi az étel készítését az időzítő lejáratá előtt, forgassa a szabályozót 0 (kikapcsolva) értékre manuálisan.

Hőmérséklet forgó szabályozója A2 – állítsa be a kívánt hőmérsékletet 80-200 °C között (a szükséges hőmérsékletről szóló információt a hozzávaló címkéjén, vagy a használati utasításban lévő táblázatban találja). A sütés befejezése után forgassa mindig a szabályozót 0 értékre.

A fritőz működését (ventilátor) a fényjelző **A3** világítása jelzi. Az aktív melegítést a fényjelző **A4** világítása jelzi. Ha a készülék eléri a beállított hőmérsékletet, a fényjelző **A4** kikapcsol. A sütés befejezése után a fogantyú segítségével óvatosan húzza ki az edényt **A6** a hozzávalókkal és hagyja egy rövid ideig hűlni. Az elkészített hozzávalók alapján kihülés után ha szükséges, öntse ki a folyadékot a csöpögtető tálból **A5**.

Megjegyzés

Javasoljuk néhány hozzávaló elkészítés közben történő megkeverését, vagy összerázását! Eközben soha ne nyomja meg a fogantyú biztonsági biztosítékát – az csak az edény **A6** csöpögtető tálból **A5** való tudatos eltávolításához használható. Soha ne forgassa, vagy ne döntse meg túlságosan az edényt, mert az forró folyadékot tartalmazhat!

IV. KARBANTARTÁS

Karbantartás előtt minden alkalommal húzza ki a tápkábel csatlakozóját a konnektorból, és hagyja a készüléket kihűlni! Minden használat után törölje le a külső felületet puha nedves ronggyal. **Ne használjon durva és agresszív tisztítószeret és fémeszközöket**, amelyek a tisztítás folyamán megkarcolhatják a felületet.

A külső borítást törölje át nedves ruhával! Mindkét edényt mossa el mosószeres forró vízben, utána öblítse le hideg vízzel és hagyja megfelelően megszáradni (csak ezeket a részeket lehet mosogatógépben mosni)! Szükség esetén lehet ezekre a részekre zsíroldó szereket használni. A fritőz belsejét törölje ki óvatosan nedves ruhával, vagy nem karcoló tisztító szivaccsal! Szükség esetén távolítsa el a szennyeződéseket a fűtőelemről tisztító kefe segítségével!

Műanyag alkatrészeket soha ne szárítson hőforrás felett (pl. **kályha, elektromos/gáztűzhely**). Normális jelenség, ha idővel a felület színe megváltozik. Ez a változás azonban semmilyen módon nem módosítja a felület tulajdonságait, és nem ok a reklamációra! A tápkábelt **A11** törölje meg ronggyal. A készüléket megfelelően megtisztítva, száraz, pormentes helyen tárolja, gyerekektől és korlátozott döntésképeségű emberektől távol.

V. ÖKOLÓGIA



Amennyiben a méretek lehetővé teszik, a készülék valamennyi darabján fel van tüntetve a csomagolóanyagok, komponensek és tartozékok gyártására használt anyagok jelei, továbbá azok újrahasznosítására vonatkozó jelzések. A terméken vagy annak kísérő dokumentációjában feltüntetett jelzések azt jelentik, hogy az elektromos és elektronikus termékeket nem szabad a kommunális hulladékokkal együtt ártalmatlanítani. A helyes ártalmatlanítás céljából adja le azokat az arra kijelölt hulladékgyűjtő helyeken, ahol azokat ingyenesen veszik át. A termékek helyes ártalmatlanításával értékes természeti forrásokat segít megőrizni és megelőzi azok nem megfelelő ártalmatlanításból következő potenciálisan negatív hatásait a környezetre és az emberi egészségre. További részleteket kérjen a helyi önkormányzattól vagy a legközelebbi hulladékgyűjtő helyen.

Ezen hulladék anyagok helytelen ártalmatlanítása néhány ország előírásai szerint pénzbírsággal is járhat. Amennyiben a készüléket véglegesen kiselejtezi, javasoljuk annak csatlakozóvezetéke elektromos hálózatról történő lekapcsolásakor a csatlakozóvezetékét levágni, ezzel a készülék használhatatlanná válik.

Terjedelmesebb jellegű karbantartást vagy olyan karbantartást, ami a készülék belső részébe történő beavatkozást igényli, csak szakszerviz végezhet! A gyártói utasítások be nem tartása a garancia kötelezettségek megszűnését vonja maga után!

VI. MŰSZAKI ADATOK

Feszültség (V)	a készülék típusának címkéjén látható
Teljesítményfelvétel (W)	a készülék típusának címkéjén látható
Tömeg cca (kg)	4,6
A készülék érintésvédelmi osztálya	I.
Termék méretei (mm):	295 x 357 x 300

Teljesítményfelvétel kikapcsolt állapotban 0.00 W.

A technikai specifikációk és modell szerinti esetleges tartozékok változtatásának jogát a gyártó fenntartja!

A KÉSZÜLÉKEN, ANNAK CSOMAGOLÁSÁN VAGY ÚTMUTATÓJÁBAN TALÁLHATÓ FIGYELMEZTETÉSEK ÉS SZIMBÓLUMOK:

HOUSEHOLD USE ONLY – Csak háztartásokon belüli használatra.

DO NOT IMMERSE IN WATER OR OTHER LIQUIDS – Ne merítse vízbe vagy más folyadékba.



TO AVOID DANGER OF SUFFOCATION, KEEP THIS PLASTIC BAG AWAY FROM BABIES AND CHILDREN. DO NOT USE THIS BAG IN CRIBS, BEDS, CARRIAGES OR PLAYPENS. THIS BAG IS NOT A TOY.

– Fulladásveszély. Tartsa a PE zacskót gyermekektől elzárt helyen.

A zacskó nem játékszer. Ne használja ezt a zacskót bölcsőkben, kiságyakban, babakocsikban, vagy gyerek járókákban.



FIGYELMEZTETÉS



FIGYELMEZTETÉS: FORRÓ FELÜLET

Frytkownica beztłuszczowa

eta 2172

Formio

INSTRUKCJA OBSŁUGI

Szanowni Państwo, dziękujemy za zakup naszego produktu. Przed rozpoczęciem użytkowania, należy uważnie przeczytać wszystkie instrukcje i zachować je na przyszłość. Dotyczy to także gwarancji, dowodu zakupu oraz – jeśli to możliwe – wszystkich części oryginalnego opakowania.



I. OSTRZEŻENIA DOTYCZĄCE BEZPIECZEŃSTWA





- Przed pierwszym uruchomieniem urządzenia przeczytaj uważnie instrukcję obsługi, przejrzyj rysunki i zachowaj instrukcję do wglądu.
- Sprawdź, czy napięcie podane na tabliczce znamionowej odpowiada napięciu w używanym przez Ciebie gniazdku.
- Wtyczkę przewodu zasilającego należy podłączyć do gniazdka zainstalowanego i uziemionego zgodnie.
- Produkt przeznaczony jest do stosowania w gospodarstwach domowych i podobnych miejscach (sklepy, biura i podobne miejsca pracy, hotele, motele i inne środowiska mieszkalne, w firmach świadczących usługi noclegowe ze śniadaniem)! Nie jest przeznaczony do użytku komercyjnego!
- Z urządzenia mogą korzystać dzieci powyżej 8 roku życia a także nieposiadające wiedzy lub doświadczenia w użytkowaniu tego typu urządzeń pod warunkiem, że będą one nadzorowane lub zostaną poinstruowane na temat bezpiecznego korzystania z tego urządzenia oraz zagrożeń wiążących się z jego użytkowaniem. Bawienie się urządzeniem jest zabronione dzieciom. Czyszczenie i konserwacja bez nadzoru dorosłych jest dzieciom zabroniona. Dzieci do lat 8 muszą trzymać się z dala od urządzenia i jego przewodu. Urządzenie nie może być używane przez dzieci w wieku od 0 do 8 lat.
- Urządzenia mogą być używane przez osoby o ograniczonej sprawności fizycznej lub umysłowej lub z niedostatecznym doświadczeniem i wiedzą, jeżeli są one pod nadzorem lub zostały poinstruowane na temat używania urządzenia w sposób bezpieczny i rozumieją potencjalnemu zagrożeniu. Dzieci nie powinny bawić się urządzeniem.
- Nigdy nie używaj urządzenia, jeśli ma uszkodzony przewód zasilający lub wtyczkę, jeśli nie pracuje prawidłowo lub spadło na ziemię i uszkodziło się. W takich wypadkach urządzenie należy oddać do specjalistycznego serwisu w celu sprawdzenia jego bezpieczeństwa i funkcjonalności.
- Jeśli przewód zasilający tego urządzenia jest uszkodzony, należy go zastąpić specjalnym przewodem lub kompletem przewodów dostępnych u producenta lub technika serwisowego.
- Zawsze należy odłączyć urządzenie od zasilania, jeśli jest pozostawione bez opieki, przed montażem, demontażem lub czyszczeniem.

- **UWAGI:** Nie używaj urządzenia wraz z programem, włącznikiem czasowym lub jakkolwiek inną częścią, która włącza urządzenie automatycznie, ponieważ istnieje niebezpieczeństwo wybuchu pożaru w przypadku zakrycia urządzenia lub jego nieprawidłowego umieszczenia.
- **UWAGA:** Płaszcz urządzenia i jego wewnętrzne części są podczas pracy i do ich ostygnięcia gorące! Do manipulacji używać tylko uchwytu, używać jednocześnie środków ochrony (np. rękawic). W przypadku manipulacji z częściami wewnętrznymi (np. zbiornik) poczekać na ich ostygnięcie.
- **Nie wsuwaj wtyczki przewodu zasilającego do gniazdka elektrycznego i nie wyciągaj jej mokrymi rękami ciągnąc za przewód zasilający!**
- Podczas pracy urządzenia należy zapobiegać, aby zwierzęta i owady nie miały dostępu do urządzenia.
- **Po pracy i przed każdą konserwacją, należy urządzenie wyłączyć i odłączyć od sieci, wyciągając wtyczkę z gniazdka.**
- Nie pozostawiaj urządzenia bez nadzoru i przez cały czas smażenia kontroluj go.
- Używaj frytkownicy wyłącznie w miejscach, gdzie nie grozi jej przewrócenie oraz w dostatecznej odległości od przedmiotów łatwopalnych (np. fi ranki, zasłony, drewno itd.), źródeł ciepła (np. piecyk, kuchenka elektryczna czy gazowa itd.) i wilgotnych powierzchni (zlewozmywaki, umywalki itd.).
- **Nigdy nie zanurzaj frytkownicy z grzałką (ani częściowo) do wody i nie myć pod bieżącą wodą!**
- Nie dotykać podczas frytowania miejsc, gdzie występuje para/gorące powietrze, grozi niebezpieczeństwo poparzenia. Należy też uważać na gorącą parę wznoszącą się po wysunięciu zbiornika!
- Przed podłączeniem do gniazdka sieciowego frytkownica musi być prawidłowo zestawiona. Nigdy nie włączać frytkownicy bez zbiornika z uchwytem należycie włożonego do naczynia okapowego. Uchwyt zbiornika frytkownicy musi być należycie umocowany, aby nie groziło jego wysunięcie podczas manipulacji.
- Nie wlewać do frytkownicy żadnych cieczy ani oleju do frytowania! Frytowanie przebiega z pomocą cyrkulacji gorącego powietrza.
- Wszystkie przygotowywane surowce muszą się znajdować tylko w zbiorniku frytkownicy, to zapobiegnie ich kontaktowi ze spiralą grzewczą.
- Podczas pracy nigdy nie zakrywać wejściowych i wyjściowych otworów wentylacyjnych.
- Nie umieszczać urządzenia przy ścianie lub innych urządzeniach. Zostawić co najmniej 10 cm wolnego miejsca wokół i nad urządzeniem.
- W razie pojawienia się dymu wychodzącego z urządzenia natychmiast odłączyć urządzenia od gniazdka el., wywietrzyć i po opanowaniu dymienia usunąć przyczynę (jeżeli źródłem są przygotowywane surowce).
- Urządzenie potrzebuje po nagraniu w przybliżeniu 30 min. na ostygnięcie i bezpieczną manipulację i czyszczenie.
- Podczas wysuwania zbiornika z pomocą rękojeści należy postępować ostrożnie i przytrzymywać frytkownicę drugą ręką.
- Frytkownica (element grzewczy) jest wyposażona w bezpiecznik termiczny zabezpieczający przed przegrzaniem.
- W razie potrzeby użycia przedłużacza należy zapewnić, aby nie był on uszkodzony i spełniał obowiązujące normy.

- Z urządzenia należy korzystać wraz z oryginalnym wyposażeniem producenta.
- Przewodu zasilającego nie wolno uszkodzić ostrymi lub gorącymi przedmiotami, otwartym płomieniem, nie wolno go również zanurzać w wodzie. Nigdy nie kładź go na gorącej powierzchni ani nie pozwól, by zwisał poza krawędź stołu lub blatu kuchennego. Na skutek zawadzenia o przewód lub pociągnięcia go np. przez dzieci może dojść do przewrócenia lub ściągnięcia frytkownicy, a następnie do poważnego poparzenia!
- Nigdy nie używaj urządzenia do innych celów niż te, do których jest przeznaczony oraz w sposób opisany w niniejszej instrukcji!
- Producent nie odpowiada za szkody spowodowane na skutek niewłaściwego użycia urządzenia i wyposażenia (np. **zepsucie potraw, obrażenia, oparzenia, pożar**) i nie ponosi odpowiedzialności gwarancyjnej w przypadku nieprzestrzegania wyżej wymienionych zasad bezpieczeństwa.

II. OPIS URZĄDZENIA (rys. 1)

A – korpus frytkownicy

- A1 – timer (0-30 min.)  MIN.
- A2 – nastawienie temperatury (80-200 °C)  °C
- A3 – kontrolka pracy 
- A4 – kontrolka nagrzewania 
- A5 – naczynie okapowe
- A6 – zbiornik frytkownicy na surowce
- A7 – uchwyt
- A8 – pokrywa przycisku bezpieczeństwa
- A9 – bezpiecznik mocowania zbiornika **A6**
- A10 – wylot powietrza
- A11 – kabel zasilania

III. INSTRUKCJA UŻYCIA

Przed pierwszym użyciem umyj części, które będą w kontakcie z jedzeniem, gorącą wodą z dodatkiem środka myjącego, dokładnie opłucz czystą wodą i wytrzyj do sucha, ewentualnie pozostaw do wysuszenia.

Zestawienie poszczególnych części

Zestawiając frytkownicę należy postępować według rys.1. Zbiornik frytkownicy **A6** można wyjąć z mechanizmu naczynia okapowego **A5** po naciśnięciu przycisku bezpieczeństwa (bezpiecznik **A9**), który jest umieszczony pod pokrywą **A8**. W odwrotny sposób zbiornik zasunąć z powrotem i pokrywę **A8** zasunąć tak, aby zapobiegała przypadkowemu naciśnięciu bezpiecznika **A9**.

Frytowanie

Umieścić zestawioną frytkownicę na równej powierzchni (np. stół kuchenny) na wysokości minimalnie 85 cm, poza zasięgiem dzieci. Zbiornik na surowce napełnić niezbędnymi surowcami (dotrzymywać maksymalnej ilości oznaczonej ryską MAX) i należyce zestawić całą frytkownicę. Podłączyć wtyczkę kabla zasilającego **A11** do sieci elektrycznej.

Pokręto timera A1 – służy jednocześnie jako wyłącznik. Nastawić żądanych czas ogrzewania w zakresie ok. 3-30 min. Jak tylko timer osiągnie wartość 0, zabrzmie dzwonek i frytkownica wyłączy się. W razie potrzeby ręcznego wyłączenia obrócić pokręto na wartość 0 ręcznie (w kierunku przeciwnym do ruchu wskazówek zegara).

W razie dokończenia przygotowania w trakcie odliczania timera zawsze nastawić go do pozycji 0 (wyłączone) ręcznie.

Pokrętko nastawienia temperatury A2 – nastawić żadaną temperaturę 80-200 °C (informację o potrzebnej temperaturze można znaleźć na etykiecie żywności lub w tabeli niniejszej instrukcji). Po skończeniu przygotowania obrócić pokrętkiem regulacji zawsze do pozycji 0.

Aktywną funkcję frytkownicy (wentylator) sygnalizuje świecenie kontrolki **A3**. Aktywne ogrzewanie sygnalizuje świecenie kontrolki **A4**. Jak tylko jest osiągnięta nastawiona temperatura, kontrolka **A4** zgaśnie.

Po ukończeniu przygotowania z pomocą uchwytu ostrożnie wysunąć zbiornik **A6** z surowcami i zostawić na chwilę do ostygnięcia. W zależności od charakteru przygotowywanych surowców po ostygnięciu wylać ewentualne ciecze z naczynia okapowego **A5**.

Uwaga

Niektóre surowce trzeba podczas ogrzewania mieszać lub potrząsać nimi. Nigdy jednak nie naciskać bezpiecznika uchwytu - służy on tylko do celowego wyjęcia zbiornika **A6** z naczynia okapowego **A5**. Jednocześnie nie obracać ani nie pochylać nadmiernie zbiornika podczas potrząsania, naczynie okapowe może zawierać gorącą ciecz.

IV. KONSERWACJA

Każdorazowo przed konserwacją odłącz urządzenie od sieci elektrycznej poprzez wyciągnięcie wtyczki przewodu zasilającego z gniazdka elektrycznego i pozostaw je do wystygnięcia! Po każdym użyciu wytrzyj zewnętrzne powierzchnie miękką wilgotną ściereczką. **Nie używaj ściernych i agresywnych środków czyszczących i metalowych narzędzi**, które mogłyby zarysować powierzchnię urządzenia podczas czyszczenia. Płaszcz zewnętrzny wycierać wilgotną szmatką. Oba naczynia umyć w gorącej wodzie ze środkiem czyszczącym, następnie opłukać czystą wodą i zaczekać na dostateczne wyschnięcie (tylko do mycia tych części można użyć zmywarki do naczyń). W razie potrzeby do czyszczenia tych części można użyć delikatnych środków odtłuszczających. Wnętrze podstawy frytkownicy ostrożnie wytrzeć wilgotną szmatką lub nieścierną gąbką do czyszczenia. W razie potrzeby usunąć resztki zanieczyszczeń z grzałki szczoteczką do czyszczenia. Przewód zasilający **A11** wytrzyj ściereczką.

V. EKOLOGIA



Jeżeli tylko pozwoliły na to rozmiary, na wszystkich elementach wydrukowano znaki materiałów zastosowanych do produkcji opakowań, komponentów i wyposażenia, jak również ich przetwórstwa wtórnego. Symbole umieszczone na produktach lub w załączonej dokumentacji oznaczają, że zastosowanych elementów elektrycznych lub elektronicznych nie można poddawać utylizacji wraz z odpadem komunalnym.

Produkt należy przynieść do specjalnych punktów zbiorczych, w których będą przyjęte bez opłaty. Dzięki poprawnej utylizacji pomogą Państwo zachować cenne źródła i pomogą w profi laktce ewentualnych negatywnych wpływów na środowisko naturalne i zdrowie ludzkie, na co mogłaby mieć negatywne wpływy niepoprawna utylizacja odpadu.

W celu uzyskania następujących szczegółowych informacji dotyczących utylizacji należy zwrócić się do najbliższego urzędu lub punktu zbiorczego. Niewłaściwy sposób utylizacji urządzenia może podlegać karze – zgodnie z przepisami krajowymi i międzynarodowymi. W celu całkowitego wycofania urządzenia z użytkowania zaleca się odłączyć przewód zasilania od sieci elektrycznej, przez ucięcie przewodu. Dzięki czemu użytkowanie urządzenia nie będzie następnie możliwe.

Wymiana elementów, które wymagają ingerencji do części elektrycznej urządzenia może wykonać wyłącznie specjalistyczny serwis! Nie dotrzymanie wskazówek producenta powoduje utratę prawa do napraw gwarancyjnych!

VI. DANE TECHNICZNE

Napięcie (V) / Pobór mocy (W)	podano na tabliczce znamionowej urządzenia
Waga ok. (kg)	4,6
Klasa izolacyjna	I.
Wymiary produktu (mm)	295 x 357 x 300

Pobór mocy gdy sprzęt jest wyłączony wynosi 0,00 W.

Zmiana specyfikacji technicznych i akcesoriów w zależności od modelu produktu jest zastrzeżona przez producenta.

HOUSEHOLD USE ONLY – Tylko do zastosowania w gospodarstwie domowym. DO NOT IMMERSE IN WATER OR OTHER LIQUIDS – Nie zanurzać do wody lub innych cieczy.



TO AVOID DANGER OF SUFFOCATION, KEEP THIS PLASTIC BAG AWAY FROM BABIES AND CHILDREN. DO NOT USE THIS BAG IN CRIBS, BEDS, CARRIAGES OR PLAYPENS. THIS BAG IS NOT A TOY. Niebezpieczeństwo uduszenia. Tego worka nie należy

używać w kołyskach, łóżeczkach, wózkach lub kojach dziecięcych. Torebkę z PE położyć w miejscu będącym poza zasięgiem dzieci. Torebka nie służy do zabawy!



OSTRZEŻENIE



OSTRZEŻENIA: GORĄCE POWIERZCHNIA

BEDIENUNGSANLEITUNG

Sehr geehrter Kunde, wir danken Ihnen für den Kauf unseres Produkts. Bitte lesen Sie vor Inbetriebnahme dieses Geräts sehr aufmerksam die Bedienungsanleitung und bewahren Sie diese Anleitung gemeinsam mit dem Garantieschein, dem Kassenbeleg und nach Möglichkeit auch mit der Verpackung und dem inneren Inhalt der Verpackung gut auf.

I. SICHERHEITSHINWEISE

- Vor der ersten Inbetriebsetzung lesen Sie sorgfältig die Bedienungsanleitung, sehen Sie sich die Abbildungen an und bewahren Sie die Anleitung zum späteren Gebrauch auf.
- Überprüfen Sie, ob die Angabe auf dem Typenschild der Spannung in Ihrer elektrischen Steckdose entspricht. Der Stecker der Anschlussleitung ist an die richtig angeschlossene und geerdete Steckdose laut EN anzuschließen!
- Stecken Sie den Stecker der Anschlussleitung nicht in die el. Steckdose und ziehen Sie ihn aus der Steckdose nicht mit nassen Händen durch Ziehen heraus!
- Dieses Gerät kann von Kindern im Alter von 0 bis 8 Jahre nicht benutzt werden. Dieses Gerät kann von Kindern ab 8 Jahre und älter benutzt werden, wenn diese unter dauerhafter Aufsicht sind. Dieses Gerät kann von Menschen mit verminderten körperlichen, sensorischen oder geistigen Fähigkeiten oder mit Mangel an Erfahrung und Wissen bedient werden, sofern sie während der Gerätebenutzung beaufsichtigt werden oder unterwiesen wurden, wie das Gerät in einer sicheren Weise zu nutzen ist und wenn sie die möglichen Gefahren verstehen. Die Reinigung und Wartung des Gerätes dürfen von Kindern nicht durchgeführt werden. Kinder unter 8 Jahren müssen von dem Gerät und seiner Anschlussleitung ferngehalten werden.
- Vor dem Austausch des Zubehörs oder der zugänglichen Teile, die sich beim Betrieb bewegen, vor der Montage und Demontage, vor Reinigung und Instandhaltung und nach Arbeitsende schalten Sie das Gerät aus und trennen Sie es vom el. Netz durch Ausziehen des Steckers der Anschlussleitung aus der el. Steckdose!
- Falls die Anschlussleitung vom Gerät beschädigt ist, muss diese durch den Hersteller, seinen Servicetechniker oder durch ähnlich qualifizierte Person ersetzt werden, um gefährliche Situation vorzubeugen.
- Trennen Sie das Gerät immer von der Stromversorgung, wenn dieses unbeaufsichtigt gelassen wird.
- Benutzen Sie das Gerät nicht, wenn dieses beschädigte Anschlussleitung oder Stecker aufweist, wenn dieses nicht richtig arbeitet, wenn dieses auf den Boden gefallen und beschädigt ist oder ins Wasser gefallen ist. In solchen Fällen ist das Gerät in einen Fachservice zur Überprüfung seiner Sicherheit und der richtigen Funktion zu holen.

- **VORSICHT:** Das Gerät ist nicht für Tätigkeit mittels eines Außenzeitschalters, einer Fernbedienung oder eines anderen Teiles bestimmt, der das Gerät automatisch schaltet, denn es besteht die Gefahr der Feuerentstehung, wenn das Gerät im Zeitpunkt der Inbetriebsetzung des Gerätes abgedeckt oder unrichtig installiert wäre.
- **VORSICHT:** Das Gehäuse des Geräts und seiner internen Komponenten ist in Betrieb und bis sie heiß abkühlen! Verwenden Sie zur Handhabung nur den Griff und gleichzeitig Schutzmittel (z. B. Handschuhe). Warten Sie beim Umgang mit internen Teilen (z. B. Behälter), bis diese abgekühlt sind.
- Das jeweilige Gerät ist nur zum Haushaltsgebrauch und zu den ähnlichen Zwecken (Geschäfte, Büros und ähnliche Arbeitsplätze, in Hotels, Motels und anderen Wohnobjekten, in den B&B sicherstellenden Unternehmen) bestimmt! Es ist nicht zum kommerziellen Gebrauch bestimmt!
- Wenn das Gerät in Betrieb ist, vermeiden Sie Kontakt mit Haustieren, Pflanzen und Insekt.
- Lassen Sie das Gerät nie unbeaufsichtigt und kontrollieren Sie es für die ganze Frittierzeit.
- Fritteuse nur in den Stellen, wo ihr Umstürzen nicht droht, und in einem ausreichenden Abstand von brennbaren Gegenständen (z.B. Gardinen, Vorhänge, Holz usw.), Wärmequellen (z.B. Ofen, Kamin, el./Gasherd usw.) und feuchten Oberflächen (Spülbecken, Waschbecken usw.) benutzen.
- Tauchen Sie die Fritteuse niemals mit dem Heizkörper (auch nur teilweise) in Wasser und waschen Sie sie nicht unter fließendem Wasser!
- Berühren Sie beim Frittieren keine Stellen, an denen Dampf / heiße Luft austritt. Es besteht Verbrennungs- und Verbrühungsgefahr. Achten Sie auch darauf, dass beim Herausziehen des Behälters heißer Dampf austritt!
- Die Fritteuse muss ordnungsgemäß zusammengebaut werden, bevor sie an eine Steckdose angeschlossen wird. Schalten Sie die Fritteuse auch niemals ohne den Behälter ein, dessen Griff ordnungsgemäß in den Abtropfbehälter eingesetzt ist. Der Griff des Frittierkorbs muss ordnungsgemäß gesichert sein, damit er während der Handhabung nicht herausrutscht.
- Gießen Sie keine Flüssigkeiten oder Frittieröl in die Fritteuse! Das Frittieren erfolgt durch Zirkulieren von heißer Luft.
- Alle vorbereiteten Rohstoffe dürfen sich nur im Frittierkorb befinden, vermeiden Sie deren Kontakt mit der Heizspirale.
- Decken Sie niemals die Einlass- und Auslassöffnungen während des Betriebs ab.
- Stellen Sie das Gerät nicht an eine Wand oder andere Geräte. Lassen Sie um und über dem Gerät mindestens 10 cm freien Platz.
- Wenn Sie Rauch vom Gerät bemerken, ziehen Sie sofort den Netzstecker. Steckdosen, lüften und beseitigen Sie die Ursache nach Stabilisierung der Rauchemissionen (wenn die Quelle die zubereitenden Rohstoffe sind).
- Das Gerät benötigt nach dem Aufheizen ca. 30 Minuten zur Kühlung und sicheren Handhabung und Reinigung.
- Seien Sie vorsichtig, wenn Sie die Behälter mit dem Griff herausziehen und den Körper der Fritteuse mit der anderen Hand halten.

- Die Anschlussleitung darf nicht durch scharfkantige oder heiße Gegenstände, offenes Feuer beschädigt werden, diese darf nicht ins Wasser eingetaucht werden. Legen Sie die Anschlussleitung nie auf heiße Oberflächen sowie lassen Sie sie nicht über die Kante des Tisches oder der Arbeitsplatte hängen. Durch Ziehen oder Streifen, z.B. seitens der Kinder kann es zum Umstürzen oder Herunterziehen des Gerätes und zur nachfolgenden ernststen Verletzung kommen!
- Im Bedarfsfalle der Verwendung eines Verlängerungskabels darf dieses nicht beschädigt sein und muss den geltenden Normen entsprechen.
- Das Gerät nur mit Originalzubehör vom Hersteller benutzen.
- Benutzen Sie das Gerät nur bestimmungsgemäß. Das Gerät nie zu einem anderen Zweck benutzen!
- Der Hersteller haftet nicht für die durch einen nicht bestimmungsgemäßen Umgang mit Gerät und Zubehör verursachten Schäden (z.B. Entwertung von Lebensmitteln, Verbrennung, Verbrühung, Verletzung, Feuer) und haftet auch nicht aus der Garantie für das Gerät im Falle der Nichteinhaltung der oben genannten Sicherheitshinweise.

II. BESCHREIBUNG DES GERÄTES (Abb.1)

A – Körperfritteuse

A1 – Timer (0-30 min)  min.

A2 – Temperatureinstellung (80-200 °C)  °C

A3 – Betriebskontrollleuchte 

A4 – Heizungskontrollleuchte 

A5 – Abtropfbehälter

A6 – Frittierkorb für Rohstoffe

A7 – Halter

A8 – Deckel von Freigabeknopf

A9 – Sicherung Behälterverriegelung A6

A10 – Lufteinlass

A11 – Anschlusskabel

III. BEDIENUNGSANWEISUNGEN

Beseitigen Sie sämtliches Verpackungsmaterial und nehmen Sie die Friteuse mit dem Zubehör heraus. Beseitigen Sie aus der Friteuse sämtliche eventuelle Adhäsionsfolien, Etiketten oder Papier. Vor dem ersten Gebrauch waschen Sie die Teile, die mit den Lebensmitteln in Kontakt kommen, im heißen Wasser mit Saponatzusatz, spülen Sie diese gründlich mit klarem Wasser ab und wischen Sie diese trocken oder lassen Sie diese eventuell austrocknen.

Zusammenstellen der einzelnen Teile

Bei dem Zusammenstellen gehen Sie gemäß Abb. 1 vor. Der Frittierkorb **A6** kann durch Drücken des Sicherheitsknopfes (Sicherung **A9**), der sich unter der Abdeckung befindet, aus dem Abtropfbehälter **A5** entfernt werden. Schieben Sie dann den Behälter in die entgegengesetzte Richtung zurück und schieben Sie die Abdeckung **A8**, um ein versehentliches Drücken des Schlosses zu verhindern **A9**.

Frittieren

Stellen Sie die zusammengebaute Friteuse auf eine ebene Fläche (z. B. einen Küchentisch) in einer Höhe von mindestens 85 cm außerhalb der Reichweite von Kindern. Füllen Sie den Rohstoffbehälter mit den erforderlichen Rohstoffen (beachten Sie die mit der MAX-Linie gekennzeichnete Höchstmenge) und montieren Sie die gesamte Friteuse ordnungsgemäß. Schließen Sie den Stecker des Netzteils **A11** an das Stromnetz an.

Zeitregler A1 – dient auch als ein Schalter. Stellen Sie die gewünschte Aufheizzeit im Bereich von ca. 3-30 min ein. Wenn der Timer 0 erreicht, ertönt ein Klingeln und die Fritteuse schaltet sich aus. Wenn eine manuelle Abschaltung erforderlich ist, drehen Sie das Rad manuell (gegen den Uhrzeigersinn) auf 0. Wenn Sie die Vorbereitung während des Timer-Herunterzählens abgeschlossen haben, stellen Sie ihn manuell immer in die Position 0 (AUS) ein.

Temperaturregler A2 – stellen Sie die Temperatur 80-200 °C (Informationen zur erforderlichen Temperatur finden Sie auf dem Lebensmitteletikett oder in der Tabelle dieser Bedienungsanleitung) ein. Nach dem Beenden der Zubereitung drehen Sie mit dem Temperaturregler immer in die Position 0.

Die aktive Fritteusefunktion (Lüfter) wird durch das Licht angezeigt **A3**. Aktive Erwärmung wird durch Kontrollleuchte **A4** angezeigt. Wenn die eingestellte Temperatur erreicht ist, erlischt das Licht **A4**.

Schieben Sie den Behälter **A6** nach dem Kochen vorsichtig mit den Zutaten heraus und lassen Sie ihn eine Weile abkühlen. Gießen Sie je nach Art der zubereiteten Zutaten nach dem Abkühlen alle Flüssigkeiten aus der Tropfschale **A5**.

Bemerkung

Einige Rohstoffe sollten während des Aufwärmens durchrühren oder schütteln. Drücken Sie während dieser Zeit jedoch niemals auf die Griffsicherung - sie dient nur dazu, den Behälter **A6** bewusst aus dem Abtropfbehälter zu werfen **A5**. Drehen oder kippen Sie den Behälter beim Schütteln nicht zu stark, da der Abfallbehälter möglicherweise heiße Flüssigkeit enthält.

IV. INSTANDHALTUNG

Vor jeder Instandhaltung ist das Gerät vom el. Netz durch Ausziehen des Steckers der Anschlussleitung aus der el. Steckdose zu trennen und dieses ist gründlich abkühlen zu lassen! Nach jedem Gebrauch sind die Außenflächen mit weichem feuchtem Tuch zu wischen. Benutzen Sie keine rauen und aggressiven Reinigungsmittel und Metallwerkzeuge, die die Oberfläche beim Reinigen verkratzen können.

Wischen Sie das äußere Gehäuse mit einem feuchten Tuch ab. Waschen Sie beide Behälter in heißem Wasser mit Reinigungsmittel, spülen Sie sie dann mit sauberem Wasser ab und lassen Sie sie ausreichend trocknen (sie können den Geschirrspüler nur für diese Teile verwenden). Bei Bedarf können an diesen Teilen schonende Entfettungsmittel verwendet werden. Wischen Sie die Innenseite des Frittierbodens vorsichtig mit einem feuchten Tuch oder einem nicht scheuernden Reinigungsschwamm ab. Entfernen Sie gegebenenfalls Schmutzreste mit einer Reinigungsbürste vom Heizgerät.

Die Kunststoffteile sind nie oberhalb einer Wärmequelle zu trocknen (z.B. Ofen, el./Gasherd). Normale Erscheinung ist, dass sich die Oberflächenfarbe nach gewisser Zeit ändert. Diese Änderung ändert keinerlei die Oberflächeneigenschaften und stellt keinen Grund zur Reklamation des Gerätes dar! Wischen Sie die Anschlussleitung **A11** mit einem Tuch ab. Bewahren Sie das Gerät ordentlich gereinigt auf einem trockenen, staubfreien Ort auf, außerhalb der Kinder und rechtsunfähigen Personen fernhalten.

V. UMWELT



Insofern es die Maße zulassen, sind an allen Stücken Symbole der Materialien, die zur Fertigung der Verpackung, Komponenten und des Zubehörs verwendet werden sowie auch für deren Recycling, aufgedruckt. Die am Produkt oder in der Begleitdokumentation angeführten Symbole bedeuten, dass die verwendeten elektrischen bzw. elektronischen Produkte nicht zusammen mit dem kommunalen Abfall entsorgt werden dürfen. Geben Sie diese zum Zweck deren richtigen Entsorgung in dafür bestimmten Altstoffsammlungen ab, wo sie kostenlos entgegengenommen werden. Durch eine richtige Entsorgung dieser Produkte helfen Sie wertvolle Naturquellen zu erhalten und tragen zur Vorbeugung potenzieller, negativer Auswirkungen auf die Umwelt und menschliche Gesundheit bei, was die Folgen einer falschen Entsorgung von Abfällen sein könnten. Fordern Sie weitere Einzelheiten von Ihrer örtlichen Behörde bzw. von der nächstliegenden Altstoffsammelstelle an. Bei einer falschen Entsorgung dieser Art von Abfall können im Einklang mit den nationalen Vorschriften Geldstrafen verhängt werden. Falls das Gerät definitiv außer Betrieb genommen werden soll, wird empfohlen das Kabel nach der Abschaltung des Stromkabels vom Stromnetz abzuschneiden, das Gerät wird somit unbrauchbar.

Eine Instandhaltung umfangreicheren Charakters bzw. eine Instandhaltung, die einen Eingriff in den inneren Abschnitt des Geräts erfordert, muss ein Fachservice ausführen! Durch Nichteinhaltung der Anweisungen des Herstellers erlischt das Recht auf eine Garantiereparatur!

VI. TECHNISCHE DATAN

Spannung (V)	angegeben auf dem Typenschild des Gerätes
Leistungsaufnahme (W)	angegeben auf dem Typenschild des Gerätes
Gewicht (kg)	4,6
Gerät der Schutzklasse	I.
Abmessungen (ca. LängexTiefexHöhe) (mm)	295 x 357 x 300
Anschlusswert (standby mode)	0,00 W

Jeder Austausch von Teilen, der Eingriffe in die Elektroteile des Gerätes mit sich bringt, muss von einer Fachwerkstatt durchgeführt werden! Ein Verstoß gegen diese Anweisungen des Herstellers zieht den Verlust der Garantie nach sich! Änderungen im Sinne des technischen Fortschrittes behalten wir uns vor.

WARNSCHILDER UND SYMBOLE, DIE AUF VERBRAUCHER, VERPACKUNGEN ODER IN DER BEDIENUNGSANLEITUNG VERWENDET WERDEN:

HOUSEHOLD USE ONLY – Nur zum Gebrauch im Haushalt. DO NOT IMMERSE IN WATER OR OTHER LIQUIDS – Nicht in Wasser oder andere Flüssigkeiten tauchen.

CAUTION: HOT SURFACE – ACHTUNG: heiße Oberfläche.



TO AVOID DANGER OF SUFFOCATION, KEEP THIS PLASTIC BAG AWAY FROM BABIES AND CHILDREN. DO NOT USE THIS BAG IN CRIBS, BEDS, CARRIAGES OR PLAYPENS. THIS BAG IS NOT A TOY. Erstickungsgefahr. Verwenden Sie diesen Beutel nicht

in Wiegen, Kinderbetten, Kinderwagen oder Kindergittern. Legen Sie den PE-Beutel außerhalb der Reichweite von Kindern ab. Der Beutel ist kein Spielzeug.



HINWEIS



HEIßE OBERFLÄCHE

Hersteller/ Inverkehrbringer: ETA a.s., Křižíkova 148/34, Karlín, 186 00 Praha 8 CZECH REPUBLIK.

Service: Omega electric GmbH, Servicezentrale, Industriering 2, D- 04626 Schmölln.

Bei Fragen zu Reparaturen und Bestellung von Ersatzteilen und wenden Sie sich bitte ebenfalls an unsere deutsche Servicezentrale:

Tel.: 034491/58860, Fax: 034491/5886189, Email: info@omega-hausgeraete.de

ZÁRUČNÍ PODMÍNKY

Na výrobek uvedený v tomto záručním listu je poskytována záruka po dobu dvacet čtyři měsíců od data prodeje spotřebiteli.

Záruka se vztahuje na poruchy a závady, které v průběhu záruční doby vznikly chybou výroby nebo vadou použitých materiálů.

Výrobek je možno reklamovat u prodejce, který výrobek prodal spotřebiteli nebo v autorizovaném servisu.

Při reklamaci je nutné předložit: reklamovaný výrobek, originální nákupní doklad, ve kterém je zřetelně uveden typ výrobku a jeho datum prodeje spotřebiteli, případně tento řádně vyplněný záruční list. Záruka platí pouze tehdy, je-li výrobek používán podle návodu k obsluze a připojen na správné síťové napětí.

Spotřebitel ztrácí nárok na záruční opravu nebo bezplatný servis v případě:

- zásahu do přístroje neoprávněnou osobou.
- nesprávné nebo neodborné montáže výrobku.
- poškození přístroje vlivem živelné pohromy.
- používání výrobku pro jiné účely, než je obvyklé.
- používání výrobku k profesionální či jiné výdělečné činnosti.
- používání výrobku s jiným než doporučeným příslušenstvím.
- nesprávné údržby výrobku.
- nepravidelného čištění výrobků zejména v případě, kdy je závada způsobena zbytky potravin, vlasů, domovního prachu nebo jiných nečistot.
- vystavení výrobku nepříznivému vnějšímu vlivu, zejména vniknutím cizích předmětů nebo tekutin (včetně elektrolytu z baterií) dovnitř.
- mechanického poškození výrobku způsobeného nesprávným používáním výrobku nebo jeho pádem.

Pokud zboží při uplatňování vady ze strany spotřebitele bude zasíláno poštou nebo přepravní službou, musí být zabaleno v obalu vhodném pro přepravu tak, aby se zabránilo poškození výrobku přepravou.

Aktuální seznam servisních středisek naleznete na: **www.eta.cz**

Případně další dotazy zasílejte na **info@eta.cz**, nebo volejte +420 545 120 545.

Veškeré náležitosti uvedené v tomto záručním listu platí pouze pro výrobky nakoupené a reklamované na území České republiky.

Typ výrobku:

Datum prodeje:

Výrobní číslo:

Razítko a podpis prodávajícího:

ZÁRUČNÉ PODMIENKY

Na výrobok uvedený v tomto záručnom liste je poskytovaná záruka na dobu dvadsaťštyri mesiacov od dátumu prevzatia tovaru spotrebiteľom. Ak má výrobok uviesť do prevádzky iný podnikateľ než predávajúci, začne záručná doba plynúť až odo dňa uvedenia výrobku do prevádzky, pokiaľ kupujúci objednal uvedenie do prevádzky najneskôr do troch týždňov od prevzatia vecí a riadne a včas poskytol na vykonanie služby potrebnú súčinnosť. Záruka sa vzťahuje na vady, ktoré v priebehu záručnej doby vznikli chybou výroby alebo chybou použitých materiálov.

Výrobok je možné reklamovať v ktorejkoľvek prevádzkarni predávajúceho ktorý výrobok predal spotrebiteľovi, v ktorej je prijatie reklamácie v zmysle zákona možné, alebo osoby oprávnenej výrobcom výrobku na vykonávanie záručných opráv.

Pri reklamacii je nutné predložiť: reklamovaný výrobok, originál nákupného dokladu, v ktorom je zreteľne uvedený typ výrobku a jeho dátum predaja spotrebiteľovi prípadne tento riadne vyplnený záručný list.

Výrobok je treba používať podľa návodu na obsluhu a musí byť pripojený na správne sieťové napätie.

Pokiaľ výrobok pri uplatňovaní poruchy zo strany spotrebiteľa bude zasielaný poštou alebo prepravnou službou, musí byť zabalený v obale vhodnom pre prepravu tak, aby sa zabránilo poškodeniu výrobku prepravou.

Aktuálny zoznam servisných stredísk nájdete na: www.eta.sk

Prípadné ďalšie dotazy zasielajte na info@eta.cz alebo volajte +420 545 120 545.

Všetky náležitosti uvedené v tomto záručnom liste platia len pre výrobky nakúpené a reklamované na území Slovenskej Republiky.

Typ prístroja:

Dátum predaja:

Výrobné číslo:

Pečiatka a podpis predajca:

WARUNKI GWARANCJI

- 1) Niniejsza gwarancja dotyczy produktów produkowanych pod marką **ETA**, zakupionych w sklepach na terytorium Rzeczypospolitej Polskiej.
- 2) Okres gwarancji wynosi 24 miesiące od daty zakupu produktu.
- 3) Naprawy gwarancyjne odbywają się na koszt Gwaranta we wskazanym przez Gwaranta Autoryzowanym Zakładzie Serwisowym.
- 4) Gwarancją objęte są wady produktu spowodowane wadliwymi częściami i/lub defektami produkcyjnymi.
- 5) Gwarancja obowiązuje pod warunkiem dostarczenia do Autoryzowanego Zakładu Serwisowego urządzenia w kompletnym opakowaniu albo w opakowaniu gwarantującym bezpieczny transport wraz z kompletem akcesoriów oraz z poprawnie i czytelnie wypełnioną kartą gwarancyjną i dowodem zakupu (paragon, faktura VAT, etc.).
- 6) Autoryzowany Zakład Serwisowy może odmówić naprawy gwarancyjnej jeśli Karta Gwarancyjna nosić będzie widoczne ślady przeróbek, jeżeli numery produktów okażą się inne niż wpisane w karcie gwarancyjnej a także jeśli numer dokumentu zakupu oraz data zakupu na dokumencie różnią się z danymi na Karcie Gwarancyjnej.
- 7) Usterki ujawnione w okresie gwarancji będą usunięte przez Autoryzowany Zakład Serwisowy w terminie 14 dni roboczych od daty przyjęcia produktu do naprawy przez zakład serwisowy, termin ten może być przedłużony do 21 dni roboczych w przypadku konieczności sprowadzenia części zamiennych z zagranicy.
- 8) Gwarancją nie są objęte:
 - wadliwe działanie lub uszkodzenie spowodowane niewłaściwym użytkowaniem (np. znaczące zabrudzenie urządzenia, zarówno wewnątrz jak i na zewnątrz, zalanie płynami itp.) lub użytkowanie niezgodne z instrukcją obsługi i przepisami bezpieczeństwa
 - zużycie towaru przekraczające zakres zwykłego używania przez indywidualnego odbiorcę końcowego (zwłaszcza jeżeli był wykorzystywany do profesjonalnej lub innej czynności zarobkowej)
 - uszkodzenia spowodowane czynnikami zewnętrznymi (w tym: wylądowaniami atmosferycznymi, przepięciami sieci elektrycznej, środkami chemicznymi, czynnikami termicznymi) i działaniem osób trzecich
 - uszkodzenia powstałe w wyniku podłączenia urządzenia do niewłaściwej instalacji współpracującej z produktem
 - uszkodzenia powstałe w wyniku zalania wodą, użycia nieodpowiednich baterii (np. ładowanych powtórnie baterii nie będących akumulatorami)
 - produkty nie posiadające wypełnionej przez Sprzedawcę Karty Gwarancyjnej
 - produkty z naruszoną plombą gwarancyjną lub wyraźnymi oznakami ingerencji przez osoby trzecie (nie będące Autoryzowanym Zakładem Serwisowym lub nie działające w jego imieniu i nie będące przez niego upoważnionymi)
 - kable przyłączeniowe, piloty zdalnego sterowania, słuchawki, baterie
 - uszkodzenia powstałe wskutek niewłaściwej konserwacji urządzenia
 - uszkodzenia powstałe w wyniku zdarzeń losowych (np. powódź, pożar, klęski żywiołowe, wojna, zamieszki, inne nieprzewidziane okoliczności)
 - czynności związane ze zwykłą eksploatacją urządzenia (np. wymiana baterii)
 - zapisane na urządzeniu dane w formie elektronicznej (w szczególności Gwarant zastrzega sobie prawo do sformatowania nośników danych zawartych w urządzeniu, co może skutkować utratą danych na nich zapisanych)
 - **uszkodzenia (powodujące np. brak odpowiedzi urządzenia lub jego nie włączanie się) powstałe wskutek wgrania nieautoryzowanego oprogramowania.**
- 9) Jeżeli Autoryzowany Zakład Serwisowy stwierdzi, iż przyczyną awarii urządzenia są przypadki wymienione w pkt. 8 lub nie stwierdzi żadnego uszkodzenia, koszty serwisu oraz całkowite koszty transportu urządzenia pokrywa nabywca.

- 10) W wypadku wystąpienia wypadków wymienionych w pkt. 8 Autoryzowany Zakład Serwisowy wyceni naprawę urządzenia i na życzenie klienta może dokonać naprawy odpłatnej. Uszkodzenia urządzenia powstałe w wyniku wypadków opisanych w pkt. 8 powodują utratę gwarancji.
- 11) Wszelkie wadliwe produkty lub ich części, które zostały w ramach naprawy gwarancyjnej wymienione na nowe, stają się własnością Gwaranta.
- 12) W wypadku gdy naprawa urządzenia jest niemożliwa lub spowodowałaby przekroczenie terminów określonych w pkt. 7 a także kiedy naprawa wiązałaby się z poniesieniem przez Gwaranta kosztów niewspółmiernych do wartości urządzenia Gwarant może wymienić Klientowi urządzenie na nowe o takich samych lub wyższych parametrach. W razie niedostarczenia urządzenia w komplecie Gwarant może wymienić jedynie zwrócone części urządzenia lub dokonać zwrotu zapłaconej ceny jednak wówczas jest upoważniony do odjęcia kosztu części zużytych lub nie dostarczonych przez użytkownika (np. baterii, słuchawek, zasilacza) wraz z reklamowanym urządzeniem.
- 13) Okres gwarancji przedłuża się o czas przebywania urządzenia w Autoryzowanym Zakładzie Serwisowym.
- 14) W wypadku utraty karty gwarancyjnej nie wydaje się jej duplikatu.
- 15) Producent może uchylić się od dotrzymania terminowości usługi gwarancyjnej gdy zaistnieją zakłócenia w działalności firmy spowodowane nieprzewidywalnymi okolicznościami (tj. niepokoje społeczne, klęski żywiołowe, ograniczenia importowe itp).
- 16) Gwarancja nie wyklucza, nie ogranicza ani nie zawiesza praw konsumenta wynikających z niezgodności towaru z umową sprzedaży.
- 17) W sprawach nieuregulowanych niniejszymi warunkami mają zastosowanie przepisy Kodeksu Cywilnego.

Uszkodzenie wyposażenia nie jest automatycznie powodem dla bezpłatnej wymiany kompletnego urządzenia. Jeżeli reklamujesz słuchawki, pilota, kable przyłączeniowe lub inne akcesoria NIE PRZYSYŁAJ całego urządzenia. Skontaktuj się ze sprzedawcą lub producentem w celu uzgodnienia sposobu przeprowadzenia procedury reklamacyjnej bez konieczności przesyłania całego kompletu do serwisu.

Kontakt w sprawach serwisowych: Digison Polska Sp. z o.o., Tel. (071) 3577027, Fax. (071) 7234552, internet: <http://www.digison.pl/sonline/>, e-mail: serwis@digison.pl

Nazwa:	Pieczęć i podpis sprzedawcy:
Data sprzedaży:	
Numer serii:	
1. Data Przyjęcia/Nr Naprawy/ Pieczęć i Podpis Serwisanta:	2. Data Przyjęcia/Nr Naprawy/ Pieczęć i Podpis Serwisanta:
3. Data Przyjęcia/Nr Naprawy/ Pieczęć i Podpis Serwisanta:	4. Data Przyjęcia/Nr Naprawy/ Pieczęć i Podpis Serwisanta:

eta

© DATE 25/08/2020

e.č.36/2020