

KLARSTEIN NIETSTARK
TEIN NIETSTARK KLAR
KLARSTEIN NIETSTARK
TEIN NIETSTARK KLAR
KLARSTEIN NIETSTARK
TEIN NIETSTARK KLAR
KLARSTEIN NIETSTARK

KLARSTEIN

AeroVital Cube

Teplovzdušná fritéza

I0033248 I0033745

Vážený zákazníku,

gratulujeme Vám k zakoupení produktu.

Prosím, důkladně si pozorně manuál a dbejte na následující pokyny, aby se zabránilo škodám na zařízení. Za škody způsobené nedodržením instrukcí a pokynů neručíme.



PROHLÁŠENÍ O SHODĚ



Výrobce

Chal-Tec GmbH, Wallstraße 16, 10179 Berlin, Deutschland

Tento produkt je v souladu s
následujícími evropskými směrnicemi:

2011/65/EU (RoHS)

2014/30/EU (EMV)

2014/35/EU (LVD)

2009/12/EG (ErP)

OBSAH

Bezpečnostní pokyny.....	6
Komponenty zařízení.....	10
Příslušenství	10
Složení.....	11
Rozbalení	11
První čištění	11
Vložení komponentov	11
Umístění	13
Napájení	14
První použití	14
Použití.....	15
Výběr podložek na grilování	16
Provoz.....	18
Zapnutí a vypnutí	18
Pozastavení	18
Pohotovostní režim	19
Spuštění pozdějšího zapnutí	19
Výběr programu	19
Nastavení teploty a času pečení	21
Rotace	22
Manuální ovládání vaření	22
Následné vaření	23
Čištění a péče	24
Uskladnění	25
Likvidace	26
Technická data	26

BEZPEČNOSTNÍ POKYNY

te si pozorně tento manuál a uschovejte ji pro budoucí použití.

V těchto bezpečnostních pokynech a později v textu naleznete následující důležité informace:

Nebezpečí znamená nebezpečnou situaci, která, pokud se jí nevyhnete, způsobí smrt nebo vážné zranění.

Varování upozorňuje na nebezpečnou situaci, která, pokud se jí nelze vyhnout, může způsobit smrt nebo vážné zranění.

Výstraha upozorňuje na nebezpečnou situaci, která, pokud se jí nelze vyhnout, může mít za následek lehké nebo středně těžké zranění.

Upozornění upozorňuje na nebezpečnou situaci, která by mohla vést k poškození majetku.

Poznámka obsahuje užitečné rady.

Dodržujte tyto bezpečnostní pokyny a pokyny uvedené v textu, abyste předešli možným nebezpečím nebo snížili nebo dokonce zabránili poškození a zraněním v nebezpečné situaci.

Tento spotřebič je určen pro přípravu teplých jídel pomocí horkého vzduchu

("Horkovzdušná fritéza") a je určen pro použití v domácnostech nebo uvnitř místností.

Tento spotřebič mohou používat osoby, včetně dětí od 8 let, s omezenými fyzickými, smyslovými nebo duševními schopnostmi nebo nedostatkem znalostí nebo zkušeností,

které jsou pod dohledem při používání přístroje nebo poté, co byly poučeny o bezpečném používání včetně nebezpečí spojených s používáním a pochopili všechny pokyny.

Na kontrolu, opravu nebo elektrické nebo mechanické nastavení zařízení se obraťte na servisní středisko autorizované výrobcem. Používejte pouze příslušenství doporučené výrobcem tohoto spotřebiče, abyste chránili spotřebič před poškozením.



VAROVÁNÍ: Použití tohoto spotřebiče nese obecné nebezpečí. Aby nedošlo k poškození

- Příklad nepoužívejte pro jiné účely než je určen.
- Nepoužívejte tento spotřebič, jestliže byl jakýmkoliv způsobem poškozen nebo nesprávně funguje.
- Zařízení neměňte a nepokoušejte se opravit poškozený přístroj sami.
- Ujistěte se, že přívod vody spotřebiče je správně připojen k přívodu vody domácnosti a, že nádrž na vodu spotřebiče je správně připojena.
- Zařízení musí být vždy naplněno potřebným množstvím vody.
- Během používání nenechávejte spotřebič bez dozoru, protože vyžaduje manuální provoz.
- Děti se nesmí hrát se zařízením.
- Před likvidací odstraňte dvířka spotřebiče, abyste zabránili náhodnému zranění dětí, které se s ním hrají, nebo zranění domácích zvířat a volně žijících zvířat.



NEBEZPEČÍ: Spotřebič je elektricky napájen. Abyste předešli zranění elektrickým proudem

- Nepoužívejte spotřebič ve vlhkém nebo mokřém prostředí.
- Příklad připojte pouze tehdy, když je napětí zásuvky v souladu se specifikací přístroje.
- Neohýbejte přívodní kabel nebo jej nezavěšujte přes ostré hrany.
- Nedotýkejte se zástrčky přístroje mokřými rukama. Vlhkost z rukou může kapat na zástrčku a způsobit úraz elektrickým proudem při kontaktu se síťovou zásuvkou.
- Neodpojujte napájecí kabel od elektrické zásuvky uchopením kabelu, ale vždy zatáhněte za zástrčku.
- Nepoužívejte síťovou šňůru přístroje jako rukojeť pro přenášení.
- Nedotýkejte se spotřebiče, když spadl do vody. V takovém případě okamžitě odpojte síťovou zástrčku.
- Příklad nepoužívejte s časovačem nebo externím řídicím systémem.
- Připojte spotřebič k snadno přístupné zásuvce, aby se v případě poruchy dal rychle odpojit od zásuvky.
- Při likvidaci přístroje prosím odpojte napájecí kabel, aby spotřebič nebyl nebezpečný pro hrající si děti.

UPOZORNĚNÍ: Při používání spotřebiče uniká horká pára. Vnitřní část spotřebiče, potraviny, Stojan, košík na smažení a mřížka na roštu jsou během provozu a nějakou dobu po ní horké. Abyste předešli popáleninám a opaření

- Při manipulaci s horkým spotřebičem noste rukavice na pečení.
- Při přemísťování horkých částí spotřebiče uchopte pouze rukojeti nebo páčky.
- Před čištěním nebo přemísťováním zařízení nechte spotřebič zcela vychladnout. Nechte spotřebič mimo dosah neoprávněných osob, abyste předešli možnému poškození.
- Při manipulaci s fungujícím spotřebičem a teplým jídlem používejte jen kuchyňské nářadí odolné vůči teplu.

Držte své tělo mimo výstupu páry na zadní straně přístroje.

KOMPONENTY ZAŘÍZENÍ

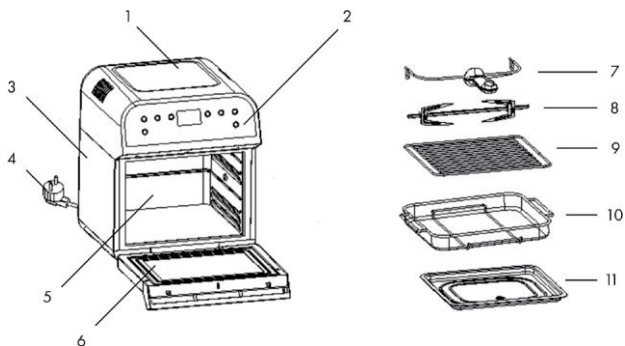

1 Kryt

2 Ovládací panel

3 Tělo přístroje

4 Napájecí kabel

5 Místo na vaření

6 Dveře

7 držák jehlice

8 jehlice na opékání

9 Grilovací rošt

10 Fritovací koš

11 Zásobník na odkapávání

Příslušenství

Jehlice na opékání

Držák slouží k tomu, aby se jehlice dala vyjmout ze spotřebiče aniž byste spálili.

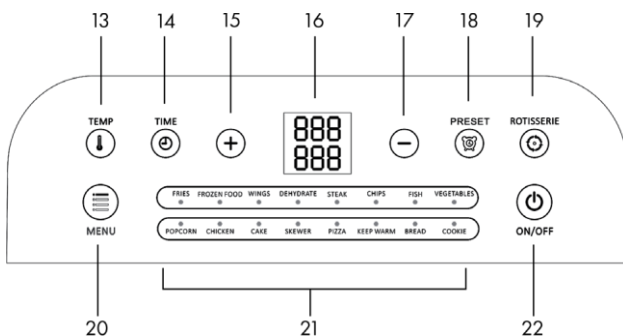

13 Tlačítko: teplota (TEMP)

14 Tlačítko: čas (TIME)

15 Tlačítko: zvýšení

16 Displej

17 Tlačítko: snížení

18 Tlačítko: zpožděné spuštění (PRESET)

19 Tlačítko: otáčení (ROTISSERIE)

20 Tlačítko: programy (MENU)

21 Displej: programy

22 Tlačítko: Start / Stop

SLOŽENÍ

Rozbalení

Odstraňte všechny obalové materiály a štítky zevnitř i zvenku spotřebiče a jeho komponentů. Dbejte na to, aby nezůstaly pod nebo kolem komponent žádné obaly.

První čištění

Vyčistěte zařízení dle popisu v ČIŠTĚNÍ A PÉČE..

Vložení komponentů

Vložte komponenty tak, jak je to popsáno níže.

Zásobník na odkapávání

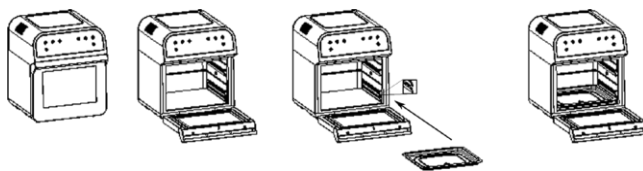

Opatrně otevřete dvířka a posuňte zásobník na odkapávání podél postranních kolejnič do zařízení, jak je znázorněno na obrázku.

Grilovací rošt

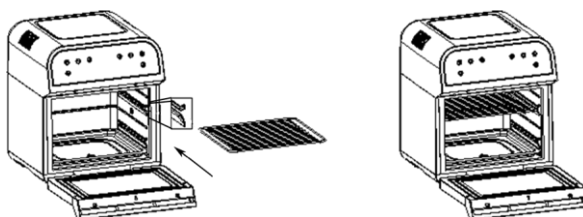

Opatrně otevřete dvířka a posuňte mřížku podél postranních kolejnič do zařízení, jak je znázorněno na obrázku.

Fritovací kôš

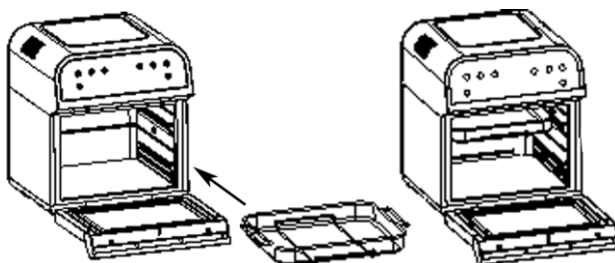

Opatrně otevřete dvířka a posuňte fritovací kôš podél bočních kolejnič do zařízení, jak je znázorněno na obrázku.

Jehlice na opékání

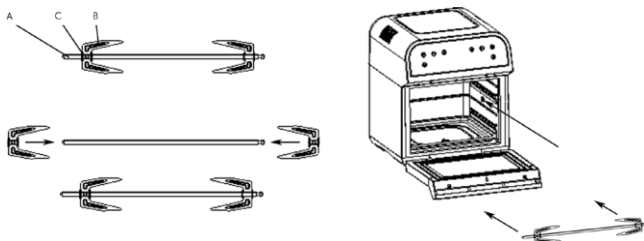

Posuňte fixátory (B) do jehlice (A). Utáhněte šrouby fixátory tak, aby fixátory pevně seděly na jehlicích. Vložte jehlice do otáčecích bodů (D) uvnitř zařízení. Zapadnou do otáčecích bodů pouze v jedné poloze. Nepoužívejte sílu.

Umístění



UPOZORNĚNÍ: Mezi spotřebičem a okolními předměty a stěnami nechte nejméně 10 cm prostoru, abyste zabránili úniku páry. Zařízení má výstup na páru na zadní straně spotřebiče, který uvolňuje přebytečnou vlhkost z potravy jako páru. Nezakrývejte výstup páry.

Umístěte spotřebič na plochý, čistý a tepelně odolný pracovní povrch:

- daleko od vody a jiných kapalin. Spotřebič by jinak mohl spadnout do vody a způsobit úraz elektrickým proudem.
- daleko od horkých povrchů a zdrojů tepla, jako jsou ohříváče, kamna, pece, otevřený oheň a přímé sluneční záření. Materiál spotřebiče se může roztavit v důsledku tepla, čímž se odhalují vnitřní části zařízení. Může to způsobit zkrat a následně požár.
- daleko od hořlavých předmětů a materiálů, aby se snížilo riziko požáru.
- daleko od výbušných a hořlavých plynů. Zařízení obsahuje kovové části, které se navzájem dotýkají a mohou způsobit zapálení hořlavých plynů jiskřením.

Na zařízení nic nepokládejte.

Napájení

Zařízení má standardní bezpečnostní zástrčku a vyžaduje bezpečnostní zásuvku s napájením 220-240 V ~ 50/60 Hz.

Přístroj připojte pouze pokud síťové napětí zásuvky odpovídá specifikaci přístroje.



Pokud je napájecí kabel nebo zástrčka jakýmkoliv způsobem poškozena, nepřipojujte zařízení.

Nechte ho vyměnit autorizovaným servisním střediskem

Zařízení se nesmí používat s časovačem nebo dálkovým ovládáním.

Zapojte napájecí kabel do zásuvky za spotřebičem. Abyste předešli náhodnému zakopnutí a pádu zařízení, nedovolte, aby napájecí kabel visel za okrajem pracovního povrchu. Také se ujistěte, že napájecí kabel:

- se nedotýká horkých ploch nebo jiných zdrojů tepla.
- nikdy není ohnutý.
- není veden přes ostré hrany.

V opačném případě může dojít k trvalému poškození zařízení, odhalení vnitřních částí a způsobení nebezpečného úrazu elektrickým proudem.

Připojte spotřebič k snadno přístupné zásuvce, abyste ho mohli rychle odpojit od napájecího zdroje v případě poruchy.

POZNÁMKA: Když spotřebič nepoužíváte, odpojte spotřebič od elektrické sítě, abyste šetřili elektrickou energii a aby nedošlo k poškození, když spotřebič není pod vaším dohledem.

Chcete-li přístroj odpojit od napájecího zdroje, vždy uchopte přímo zástrčku a vytáhněte ji vodorovně ze zásuvky. Nevytahujte spotřebič uchopením napájecího kabelu, může to způsobit poškození napájecí šňůry nebo ovlivnění činnosti zařízen.

První použití

Před použitím zařízení proveďte počáteční zapnutí bez naplnění potravinami.

1 Vložte zásobník na odkapávání a podložky do grilu podle popisu v části VLOŽENÍ SOUČÁSTÍ.

2 Připojte spotřebič k napájení. Ozve se pípnutí. Displej a všechny indikátory krátce blikají.

3 Stisknutím tlačítka Start / Stop zapnete zařízení.

4 Opakovaně stiskněte tlačítko MENU, dokud se nerozsvítí program POPCORN v průvodci programů. Vybrali jste si program POPCORN.

POZNÁMKA: Na ovládacím panelu, vpravo od tlačítka MENU, uvidíte programový displej. Každý program má nějaký symbol. Opakovaně stisknete tlačítko MENU, abyste procházeli programy, počínaje prvním řádkem v levém horním rohu k druhému řádku v pravém dolním rohu. Zobrazí se aktuální ikona programu

5 Stisknutím tlačítka Start / Stop spustíte program.

6 Po ukončení programu se spotřebič automaticky zastaví.

POZNÁMKA: Po dokončení programu budou ventilátory nadále chladit vnitřní část zařízení asi 1 minutu.

7 Počkejte 1 minutu, dokud ventilátor spotřebiče přestane běžet.

8 Stisknutím tlačítka Start / Stop vypnete spotřebič.

9 Opatrně otevřete dvířka.

10 Nechte spotřebič zcela vychladnout.

11 Ujistěte se, že grilovací podložky již nejsou horké a odstraňte je.

12 Vyčistěte spotřebič a jeho součásti podle pokynů v části ČIŠTĚNÍ A ÚDRŽBA.

POZNÁMKA: Spotřebič může při prvním použití způsobit mírný zápach. To je normální a během provozu zmizí

POUŽITÍ

Při manipulaci s přístrojem si vždy pamatujte:



Při manipulaci s přístrojem si vždy pamatujte

UPOZORNĚNÍ: V průběhu vaření a po vaření jsou vnitřek spotřebiče, pokrm a podložky horké. V závislosti na typu jídla může ze spotřebiče unikat pára.

Při manipulaci se spotřebičem vždy používejte rukavice na pečení.

Pokud je to nutné, noste oblečení s dlouhými rukávy na ochranu částí těla před párou a horkými šťávami, které mohou z potravy uniknout.

Uchopte podložky nebo jehlici pomocí tepelně odolného jídelního kuchyňského nádobí, abyste předešli popáleninám.

Přístroj pracuje s horkým vzduchem. Horký vzduch vyžaduje nižší teploty a menší množství potravin jako fritování v oleji.

Výběr podložek na grilování

Zvolte typ a množství grilovaného jídla a příslušnou podložku:

- Použijte grilovací mřížku pro jednotlivé položky, například kuřecí křídla nebo pizzu.
- V košíku na smažení pečte větší množství než jsou nugety nebo hranolky.
- Jehlice je ideální na vaření tučných jídel, jako je grilované kuřecí maso a potraviny, které by neměly ležet na podložce.
Vždy dejte jídlo na podložku grilu tak, aby se jednotlivé kusy nedotýkaly, aby se všechny kusy rovnoměrně uvařili.

POZNÁMKA: Vaření horkým vzduchem je obzvláště vhodné pro sušené pečivo, jako sušenky, roly a pizza.

Používání mřížkového roštu nebo košíku na smažení

1 Stisknutím tlačítka Start / Stop vypněte spotřebič.



UPOZORNĚNÍ: Před pokračováním v dalším kroku se ujistěte, že podložka není horká. Pokud je podložka horká, používejte rukavice na pečení a kuchyňské nářadí odolné vůči vysoké teplotě, abyste podložku uchopili.

2 Odstraňte podložku a umístěte ji na čistou tepelně odolnou pracovní plochu bezpečnou pro potraviny.

POZNÁMKA: Mnoho potravin se při vaření zvětšuje až o 2 cm (0,8 palce).

3 Umístěte jídlo takto:

- jídlo se nedotýká vnitřní části spotřebiče během vaření.
 - grilovací podklad s jídlem může být po vaření snadno vybrán ze spotřebiče.
 - je zaručena rovnoměrná cirkulace vzduchu mezi jednotlivými kusy jídla.
- Naplňte koš nejvíce do dvou třetin, abyste zajistili rovnoměrné vaření.

použití jehlice

Vyberte si velikost potravin tímto způsobem

- jídlo se nedotýká vnitřního prostoru spotřebiče, aby se zajistila funkce otáčení.
- jídlo není těžší než 1,2 kg.



UPOZORNĚNÍ: Namísto jehlice použijte košík na smažení, pokud je jídlo těžší než 1,2 kg, aby nedošlo k poškození motoru otáčením

Jak používat jehlici:



Před použitím se ujistěte, že jehlice není horká. Když je jehlice horká, noste rukavice na pečení. Uchopte jehlici tepelně odolným kuchyňským nádobím, abyste předešli popáleninám. Před pokračováním na další krok nechte jehlici vychladnout na povrchu odolném vůči teplotě.

Pokud je to nutné, vyčistěte jehlici, jak je to popsáno v ČIŠTĚNÍ A ÚDRŽBA.

- 1 Uvolněte šrouby na fixátor jehlice.
- 2 Odstraňte fixátory.
- 3 Z potravin odstraňte papír, plastový obal a cizí předměty.
- 4 Zasuňte jídlo na jehlici.
- 5 Zasuňte fixátory jehlice zpět, aby:
 - hroty fixátor pevně uchopili potravinu.
 - grilované potraviny nemohly spadnout během otáčení.
 - jídlo se otáčí s jehlicí.
- 6 Utáhněte šrouby.
- 7 Přivažte části jídla, které se během vaření otevírají, zvětšují nebo vystupují (například křídla a nohy grilovaného kuřata) s kuchyňskou nití..

POZNÁMKA: Na priviazanie používajte kuchynskú niť vhodnú na pečenie.

POZNÁMKA: Použite jemný kebabový špíz na prepichovanie hrubých a tučných potravín pred varením, aby ste urýchlili varenie a odkvapkali nadbytočný tuk.

PROVOZ



UPOZORNĚNÍ: Během provozu a po ní jsou vnitřní část spotřebiče, jídlo, podložky na grilování a výstup na páru na zadní straně spotřebiče horké. V závislosti na typu jídla může ze spotřebiče unikat pára.

Při manipulaci se spotřebičem vždy používejte rukavice na pečení. Vždy uchopte grilovací podložky a jídlo s tepelně odolným kuchyňským nádobím, abyste předešli popáleninám, opaření a poškození spotřebiče a příslušenství.

Pokud je to nutné, noste dlouhý oděv na ochranu citlivých částí těla před párou a jakýchkoli horkých šťáv, které unikly z potraviny.

Zapnutí a vypnutí

Zapnutí

Připojte spotřebič k napájecímu zdroji. Zařízení vydá zvukový signál.

Displej a všechny indikátory se krátce rozsvítí a poté zhasnou.

Spotřebič je nyní v pohotovostním režimu a je připraven k použití.

Vypnutí

Chcete-li přístroj vypnout, stiskněte tlačítko Start / Stop.

Spotřebič můžete úplně vypnout vytažením zástrčky spotřebiče ze zásuvky.

Pozastavení

Během vaření se spotřebič automaticky zastaví,

- když stisknete tlačítko Start / Stop,
- když otevřete dveře. V tomto případě jsou všechna tlačítka neaktivní kromě tlačítek "Start / Stop", "Přednastavené". Zavřete dvířka a pokračujte ve vaření.

POZNÁMKA: Pokud otevřete dvířka a neuzavřete je do 30 minut, přístroj automaticky vypne napájení. Všechny výchozí programy a manuální nastavení se resetují.

POZNÁMKA: Pokud stisknete tlačítko Start / Stop, když jsou dvířka spotřebiče otevřená, zazní výstražný signál. Toto je bezpečnostní prvek, který vás ochrání před náhodnými popáleninami z horkého vzduchu, pokud se pokusíte spustit program s otevřenými dveřmi. Zavřete dveře a stiskněte tlačítko Start / Stop.

Pohotovostní režim

Spotřebič se po 60 sekundách přepne do pohotovostního režimu,

- když je spotřebič v pohotovostním režimu a nestisknete žádné tlačítko nebo
- pokud není spuštěn žádný program ..

V pohotovostním režimu jsou všechna tlačítka neaktivní kromě tlačítek Start / Stop, MENU a PRESET.

Stiskněte tlačítko MENU pro opětovné aktivování spotřebiče v pohotovostním režim.

Spuštění pozdějšího zapnutí

Spotřebič poskytuje 1-60 minutové zpoždění na zahájení vaření.

- 1 Stisknutím tlačítka PRESET  zvolíte opožděné spuštění.
- 2 Na displeji se zobrazí výchozí opožděné spuštění do jedné hodiny. Každým stiskem tlačítka + nebo - se čas změní o 1 minutu. Zařízení vygeneruje potvrzovací tón při každém stisknutí tlačítka a na displeji bliká aktuálně nastavená časová hodnota. Můžete stisknout tlačítko pro rychlou změnu teploty.
 - Stisknutím tlačítka + zvětšíte čas.
 - Stisknutím tlačítka - zkrátíte čas..

Aktuální hodnota času na displeji přestane blikat a zůstane svítit, pokud se na několik sekund nedotknete tlačítek + nebo -.

- 3 Po výběru programu a v případě potřeby po úpravě trvání a teploty vaření stiskněte tlačítko Start / Stop, abyste spustili proces vaření.

POZNÁMKA: Váš výběr není uložen trvale, ale pouze pro aktuální proces vaření.

Výběr programu

Přístroj nabízí 13 programů a 3 funkce na přípravu chutného jídla nebo na odmrazování, sušení nebo udržování teploty jídla.

Množství vařených jídel najednou, jakož i tloušťka, hustota a druh potravin (čerstvé, rozmražené nebo zmražené) mohou změnit požadovanou dobu vaření.

POZNÁMKA: Použijte vyhledávače a kuchařské knihy, abyste se dozvěděli o neznámých potravinách a manipulaci před vařením.

Zde je postup, jak to funguje:

1 Ujistěte se, že je spotřebič zapojen a vypnut. Pokud je to nutné, stisknutím tlačítka Start / Stop zařízení vypněte.

2 Opatrně otevřete dvířka přístroje.

3 Ujistěte se, že vnitřek spotřebiče a podložky grilu nebo jehlice nejsou horké.

Pokud je to nutné, noste rukavice na pečení a uchopte náradí grilu tepelně odolným kuchyňským nádobím, abyste předešli popáleninám.

4 Podložku na grilování nebo jehlici umístěte na čistou, tepelně odolnou plochu bezpečnou pro potraviny.

5 Vložte odkapávací zásobník do spotřebiče tak, jak je to popsáno v části Vložení komponent.



UPOZORNĚNÍ: Před každým vařením vložte odkapávací zásobník na zachycování tuku a potravinových šťáv. To chrání spotřebič před poškozením šťávou a snižuje úsilí potřebné k čištění zařízení.

6 Připravte jídlo tak, jak je to popsáno v části Výběr podložek na grilování a

- Zasuňte jehlici do otočných bodů, vlevo a vpravo.
- Zasuňte podložku na grilování po kolejích v zařízení

POZNÁMKA: Nejlepší je zasunout koš do střední kolejnice, aby se zajistilo rovnoměrné vaření

7 Opatrně zavřete dvířka.

a) Stisknutím tlačítka Start / Stop zapněte zařízení.

b) Stisknutím tlačítka MENU (několikrát) vyberte váš program. Symbol zvoleného programu bude blikat a na displeji se zobrazí čas a teplota vaření programu werden Garzeit und Temperatur des Programmes angezeigt.

- Pokud jste s nastavením spokojený, spusťte program stisknutím tlačítka Start / Stop.

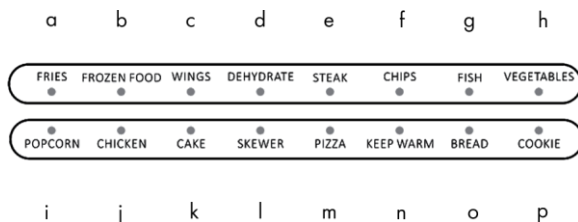

	Jídlo	Teplota	Doba pečení
a	Hranolky	425°F	25 minut
b	ROZMRAZOVÁNÍ	175°F	10 minut
c	Kuřecí křídla	400°F	15 minut
d	SUŠENÍ *	160°F*	8 hodin
e	Steak	350°F	12 minut
f	Chips	425°F	20 minut
g	Ryba	350°F	15 minut
h	Zelenina	350°F	12 minut
i	Popcorn	425°F	10 minut (předehřívání: 2 minuty)
j	Kuře	425°F	30 minut
k	Koláč	350°F	30 minut
l	Masový špíz	400°F	15 minut
m	Pizza	350°F	15 minut
n	UDRŽOVÁNÍ TEPLA	175°F	30 minut
o	Chléb	400°F	4 minuty
p	Cookies	350°C	12 minut

* Teplota se nedá změnit, aby se zajistilo správné vaření.

11 Pokud nejste s nastavením spokojení, postupujte následovně

Nastavenie teploty a času varenia

Můžete nastavit teplotu nebo čas vaření programů podle vašich přání.

POZNÁMKA: Při vaření horkým vzduchem je potřebného méně tepla. Nastavte nižší teplotu o 68 ° F, jak je uvedeno na balení potravin, pokud není uvedeno doporučení na vaření teplým vzduchem.

POZNÁMKA: Aby se zajistil optimální výsledek sušení, teplota programu DESICCATE nelze změnit.

Nastavení teploty

Nastavitelný rozsah teplot je 120 - 425 ° F. Každým stisknutím tlačítka + nebo - se teplota změní o 50 ° F. Spotřebič vydá zvukový signál při každém stisknutí tlačítka. Můžete dlouho držet tlačítko pro rychlé změny teploty o 10 ° C.

Stiskněte tlačítko  (Teplota). Aktuálně nastavená hodnota teploty bude blikat na displeji.

- Stisknutím tlačítka + zvýšíte teplotu.
- Stisknutím tlačítka - snížíte teplotu.

Nastavená hodnota teploty na displeji přestane blikat a zůstane svítit, pokud se na několik sekund nedotknete tlačítek + nebo-.

Nastavení času vaření

Nastavitelná doba vaření je 1 - 60 minut. Stiskněte tlačítko  (Čas). Aktuálně nastavená hodnota času bliká na displeji. Každé stisknutí tlačítka + nebo - změní čas o 1 minutu. Při každém stisknutí tlačítka zazní zvukový signál pro potvrzení. Můžete držet stisknuté tlačítko pro rychlou změnu teploty o 10.

- Stiskněte tlačítko + pro zvýšení času.
- Stisknutím tlačítka - snížíte čas.

Aktuální hodnota času na displeji přestane blikat a zůstane svítit, pokud se na několik sekund nedotknete tlačítek + nebo--.



POZNÁMKA: Pokud chcete resetovat svá nastavení, znovu stiskněte tlačítko MENU (vícekrát), zvolte program a začněte znovu. Všechny předchozí manuální nastavení se resetují.

POZNÁMKA: Vaše nastavení nejsou uloženy trvale, ale pouze pro aktuální proces vaření

Po výběru programu a v případě potřeby po úpravě trvání a teploty vaření stiskněte tlačítko Start / Stop, abyste spustili proces vaření.

Otáčení

Aktivujte otáčení při použití jehlice na rovnoměrnou přípravu jídla a odkapání méně oleje nebo tuku z potravy.

- 1 Stiskněte tlačítko  (ROTATE). Zařízení spustí funkci "Otočit" a tlačítko se rozsvítí.
- 2 Opětovným stisknutím tlačítka  zastavíte otáčení.

Manuální ovládání vaření

Jídlo se bude vařit rovnoměrně a kousky se navzájem neslepi, pokud jste během pečení několikrát otočili nebo promíchaly jídlo, jak jste zvyklí.

Ruční ovládání můžete provést kdykoliv.

- 1 Opatrně otevřete dvířka.
- 2 Zařízení se automaticky zastaví.

Během vaření se přístroj po otevření dveří automaticky zastaví. Všechna tlačítka budou neaktivní kromě tlačítek Start / Stop, PRESET a Otočit. Chcete-li pokračovat ve vaření, zavřete dvířka. Zařízení nebude pokračovat ve vaření, pokud nejsou dveře zcela zavřené.

UPOZORNĚNÍ: Během a po vaření jsou vnitřek spotřebiče, pokrm a podložky horké. V závislosti na typu jídla může ze spotřebiče uniknout pára.



UPOZORNĚNÍ: Během a po vaření jsou vnitřek spotřebiče, pokrm a podložky horké. V závislosti na typu jídla může ze spotřebiče uniknout pára.

Noste rukavice na pečení a v případě potřeby oblečení s dlouhým rukávem na ochranu nechráněných částí těla před náhodným opařením, popáleninami a horkými šťávami unikajícími z jídla.

Chyťte příslušenství tepelně odolným kuchyňským nádobím

3 Odstraňte jehlici nebo podložky na grilování ze spotřebiče.

4 Umístěte je na čistou tepelně odolnou pracovní plochu bezpečnou pro potraviny.

5 Otočte jídlo.

6 Podložky na grilování vložte zpět do spotřebiče.

7 Zavřete dvířka a pokračujte ve vaření. Zařízení nebude pokračovat ve vaření, pokud nejsou dveře zcela zavřené.

8 Spotřebič automaticky zastaví vaření a uslyšíte trojnásobné pípnutí. Ventilátory budou stále v provozu dalších 60 sekund, aby snížili vnitřní teplotu zařízení.

9 Otevřete dvířka a zkontrolujte, zda je jídlo uvařené.

Následné vaření

Pokud není jídlo uvařené po prvním vaření:

10 Přesuňte pokrm na podložce zpět do spotřebiče a zavřete dvířka.

11 Stiskněte tlačítko MENU, potom

- Stiskněte tlačítko TEMP a nastavte teplotu
- Stiskněte tlačítko TIME a nastavte ještě několik minut než je uvedeno v části NASTAVENÍ TEPLoty A ČASU VAŘENÍ.

12 Stiskněte tlačítko Start / Stop. Zařízení spustí proces vaření.

13 Spotřebič automaticky zastaví vaření a uslyšíte trojnásobné pípnutí. Ventilátory jsou stále v provozu ještě dalších 60 sekund a snižují vnitřní teplotu zařízení.

14 Zkontrolujte, zda je jídlo uvařené.

- Pokud není jídlo uvařené, opakujte kroky 7-1.

Když je jídlo uvařené a jste spokojen, stisknutím tlačítka Start / Stop vypněte spotřebič.

15 Noste rukavice na pečení.

16 Odstraňte jehlici nebo podložku na grilování s jídlem ze spotřebiče.

17 Položte je na čistý, bezpečný povrch odolný vůči ohni.

18 Odstraňte jídlo z podložky na podávání.

ČIŠTĚNÍ A PÉČE

Tento spotřebič je velmi snadno čistitelný. Neobsahuje žádné součásti, které by mohl opravit uživatel. Každou údržbu, která vyžaduje jiný zásah než čištění musí provádět kvalifikovaný technik.

Po každém použití spotřebič zcela vyčistěte.

1 Stisknutím tlačítka Start / Stop vypněte spotřebič.

2 Počkejte 1 minutu, dokud ventilátor přístroje přestane běžet.

3 Odpojte spotřebič od napájecího zdroje.

4 Dvířka pečlivě a úplně otevřete.

5 Nechte spotřebič zcela vychladnout.

6 Ujistěte se, že vnitřek spotřebiče, Stojan, podložky grilovacího roštu nebo jehlice nejsou horké a vyjměte je.

7 Vyčistěte topný článek v horní části spotřebiče suchým čistícím kartáčem, abyste odstranili zbytky potravin.

8 Vyčistěte vnitřek spotřebiče a odstraněny součásti horkou vodou, saponátem bezpečným pro potraviny a neabrazivní houbou. Dbejte na to, abyste nepoužívali kapající vlhkou houbu. Vyždímejte vlhkost před čištěním.



UPOZORNĚNÍ: Zásobník na odkapávání a podložky na grilování by se neměly čistit kovovými kuchyňskými nádobím ani abrazivními čistícími prostředky, protože by to mohlo poškodit nelepivý povlak na povrchu.

POZNÁMKA: Odstraněné komponenty namočte do horké vody, abyste odstranili nečistoty. Uvolněte šrouby na jehlici na důkladné vyčištění jehlice a fixátor.



UPOZORNĚNÍ: Zásobník na odkapávání a podložky na grilování by se neměly čistit kovovými kuchyňskými nádobím ani abrazivními čisticími prostředky, protože by to mohlo poškodit nelepivý povlak na povrchu

- 9 Nechte vnitřní část spotřebiče a komponenty zcela vysušit.
- 10 Vyčistěte vnější část spotřebiče vlhkým hadříkem.
- 11 Umístěte komponenty zpět do zařízení.
- 12 Vyčistěte odkapávací zásobník, jehlici a podložku na grilování teplou vodou, saponátem bezpečným pro potraviny a neabrazivní houbou. K odstranění zbývajících nečistot můžete použít odmašťovací kapalinu

POZNÁMKA: Odkapávací zásobník, jehlici, rošt a koš namočte do horké vody s několika kapkami čisticího prostředku po dobu 15 minut, abyste odstranili silné nečistoty.

- 13 Nechte umyté součásti zcela vysušit.
- 14 Otrěte vnější část spotřebiče vlhkým hadříkem.
- 15 Umístěte komponenty zpět do zařízení.

SKLADOVÁNÍ

- 1 Odpojte spotřebič od napájecího zdroje.
- 2 Pokud je to nutné, vyčistěte jej podle popisu v části ČIŠTĚNÍ A ÚDRŽBA.
- 3 Uložte ho na suchém a čistém místě.

LIKVIDACE



Podle Evropského nařízení odpadu 2012/19 / EU tento symbol na výrobku nebo jeho obalu znamená, že výrobek nepatří do domácího odpadu. Na základě směrnice by měl přístroj odevzdat na příslušném sběrném místě pro recyklaci elektrických a elektronických zařízení. Zajištěním správné likvidace výrobku pomůžete zabránit možným negativním dopadům na životní prostředí a lidské zdraví, což by jinak mohl být důsledek nesprávné likvidace výrobku. Pro detailnější informace o recyklaci tohoto výrobku se obraťte na svůj Místní úřad nebo na odpadovou a likvidační službu vaší domácnosti.

Váš produkt obsahuje baterky zahrnuté v Evropské směrnici. 2006/66 / EG neumožňuje výhodu baterek do komunálního odpadu. Informujte se o možnostech sběru baterií. Správný sběr a likvidace baterií pomáhá chránit potenciálně negativní následky na životní prostředí a lidské zdraví.

TECHNICKÁ DATA

Číslo výrobku	10033248
Napájení	220-240 volt ~ 50/60 hertz
Technologie	Horký vzduch
Spotřeba energie	1600 w
Fritéza - objem	12l
Obsluha	Automatická, manuální
Rozsah teplot	Nastavitelný, 50-220 ° c
Časovač	Nastavitelný 1-60 minut

KLARSTEIN NIETSRVK

SRSRJK KLARSTEIN NIE

KLARSTEIN NIETSRJK

SRSRJK KLARSTEIN NIE

KLARSTEIN NIETSRJK

SRSRJK KLARSTEIN NIE

KLARSTEIN NIETSRJK