

AT-LP60XBT

Návod k obsluze
Automatický bezdrátový gramofon

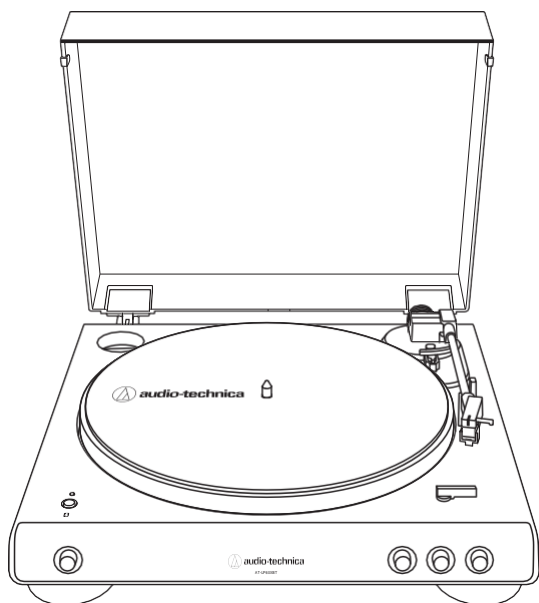

Úvod

Obsah balení

Před použitím produktu se ujistěte, že jsou součástí balení všechny následující součásti. Pokud některé součásti chybí, obraťte se na prodejce.



• Tělo gramofonu

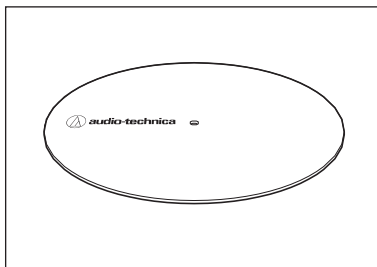

• Podložka

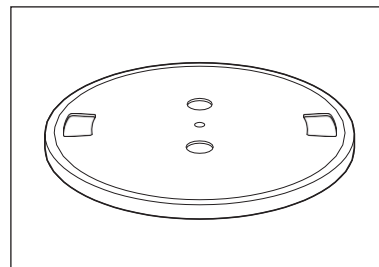

• Talíř (s řemínkem)

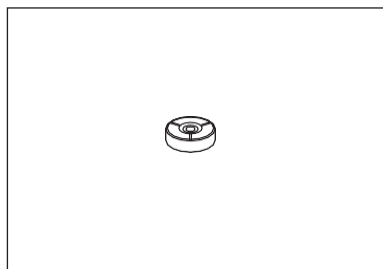

• Redukce na 45 RPM

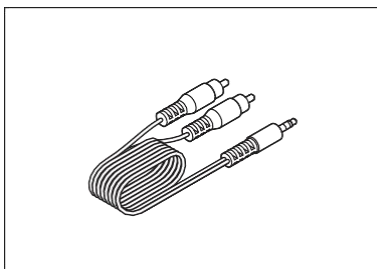

• RCA audio kabel
(cca 120 cm)

- napájecí adaptér (cca 150 cm)
- Quick start guide
- Caution guide

Obalové materiály doporučujeme uschovat pro pozdější potřebu při přepravě gramofonu.

Bezpečnostní pokyny

Bezpečnostní pokyny

Důležitá upozornění

Upozornění:

Gramofon nikdy nevystavujte vodě ani vlhkosti. Hrozí poškození přístroje.

Pozor:

- Zajistěte, aby nedošlo ke styku s cákající vodou.
- Nikdy přístroj nerozebírejte.
- Servis přenechte vždy kvalifikovaným pracovníkům.
- Nevystavujte přístroj nadměrnému horku, slunci ani ohni.
- Chraňte před silnými nárazy.
- Přístroj by měl být umístěn blízko zásuvky, aby jej bylo možné kdykoli rychle vypojit ze zásuvky.
- V případě potíží ihned vytáhněte napájecí šňůru ze zásuvky.
- Předměty s tekutinami (vázy) nikdy neodkládejte na gramofon.
- Na gramofon neodkládejte ani žádné předměty s plamenem (svíčky).
- Neinstalujte gramofon do stísněných prostor (do knihovny mezi knihy) aby nedošlo k jeho přehřátí.

Tělo gramofonu

- Gramofon musí být umístěn na vodorovném a hladkém podkladu, aby byla zajištěna správná funkce.
- Kryt proti prachu zavírejte kompletně.
- Během přehrávání kryt neotevírejte.
- Před první použitím gramofonu si kompletně prostudujte návod k obsluze.

Přenoska

- Pokud gramofon nepoužívejte, nasad'te na přenosku ochrannou krytku.
- Hrotu přenosky se nikdy nedotýkejte prstem.
- Chraňte přenosku před nárazy do podložky / nahrávky.

Součásti a funkce

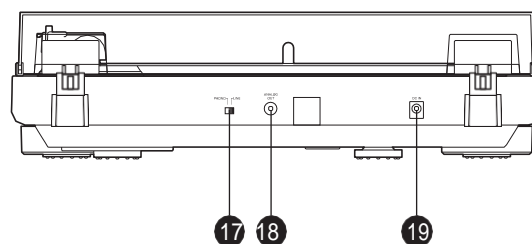
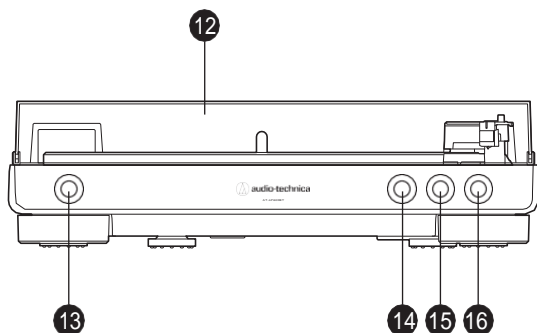
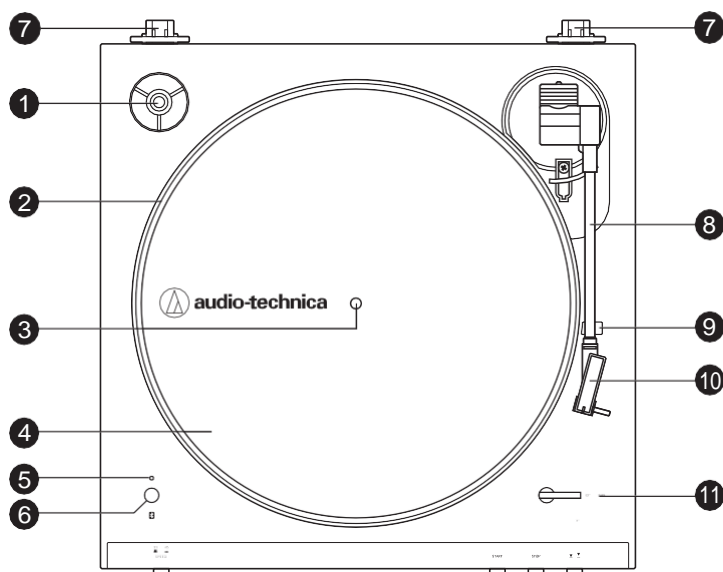

- 1 Redukce na 45 RPM (na místě pro odkládání)
Umožňuje přehrávání desek s velkým otvorem na úzkém středovém trnu.
- 2 Talíř
- 3 Středový hrot
- 4 Podložka
- 5 LED indikace
Informuje blikáním / svícením o stavu Bluetooth připojení.
- 6 Tlačítko pro bezdrátové připojení
Slouží k bezdrátovému připojení k jinému zařízení.
- 7 Panty krytu proti prachu
Umožňují nasazení krytu proti prachu.
- 8 Raménko
- 9 Stojánek raménka
- 10 Přenoska v přenoskové hlavě
Přenoska (AT3600L) upevněná v přenoskové hlavě.
- 11 Volba velikosti desky
Přepínání mezi rozměry desek 12" a 7" podle jejich průměru.
- 12 Kryt proti prachu
- 13 Volič rychlosti otáčení
Slouží k přepínání rychlosti (33-1/3 nebo 45 RPM).
- 14 Tlačítko START
Spustí otáčení talíře a přesun raménka nad desku.
- 15 Tlačítko STOP
Vrátí raménko na stojánek a vypne otáčení.
- 16 Tlačítko pro zvednutí raménka
Zvedá / pokládá raménko při manuální volbě stopy.
- 17 Přepínač funkce předzesilovače
Ve spojení se zesilovačem vybaveným PHONO vstupem přepněte na PHONO. U zesilovačů se vstupem AUX přepněte do pozice LINE.
- 18 Výstupní Stereo konektory
Slouží k připojení RCA kabelu.
- 19 Vstup pro připojení napájení
Zde připojte napájecí zdroj.

Příprava na první použití

Správné umístění gramofonu

- Gramofon umístěte na vodorovnou podložku.
- Neumístujte v blízkosti zařízení, která mohou způsobovat vibrace (reproduktory).
- Neumístujte v blízkosti zařízení, která mohou generovat rušení (rádio, televize, anténa, telefony, mikrovlnná trouba). Mohlo by dojít ke snížení kvality reprodukce.

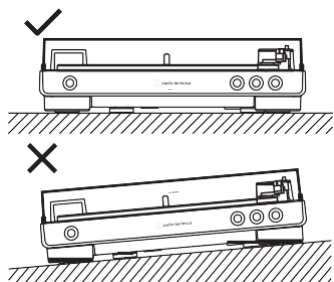

2. Natáhněte řemen na hřídelku náhonu.

- Řemínek nasazujte skrze otvory v talíři natažením přilepeného pásku. Řemínek nesmí být nikde překřížený.

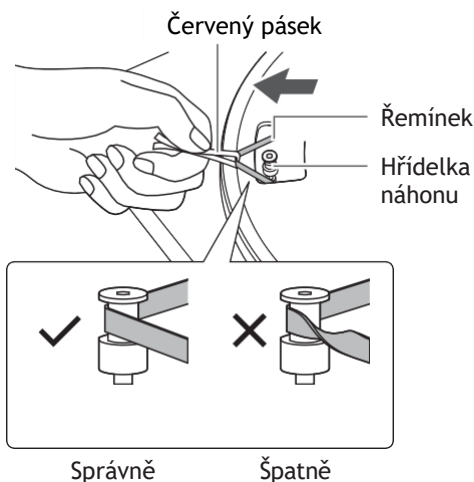

3. Odstraňte červenou pásku z řemíčku.

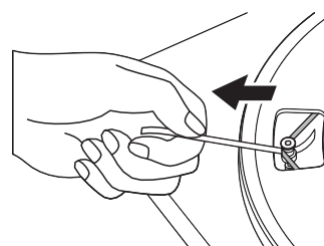

4. Na talíř položte gumovou podložku.

- Přiloženou redukci na 45 RPM uložte do vyhrazeného prostoru v rohu.

Redukce 45 RPM Podložka

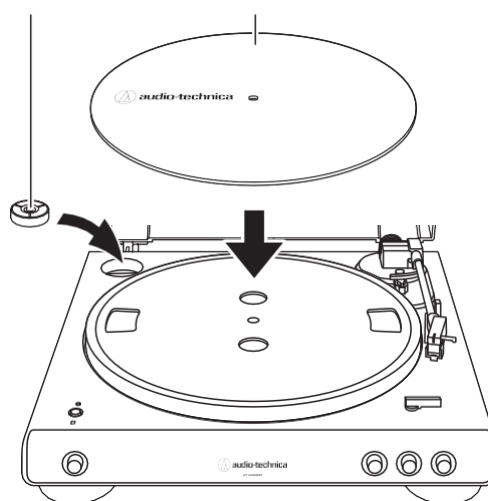

Montáž / demontáž krytu

Při demontáži kryt opatrně vytáhněte z vodicích pantů. Při opětovné montáži zasuněte panty zpět do otvorů na zadní straně gramofonu.

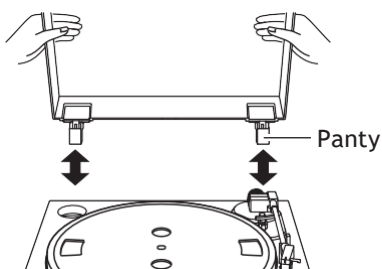

Sestavení gramofonu

Před prvním použitím je potřeba gramofon v několika krocích zkompletovat. Před úplným složením nepřipojujte gramofon k napětí.

1. Nasad'te talíř na středový trn.

- Ujistěte se, že je talíř správně usazen na centrálním hrotu.

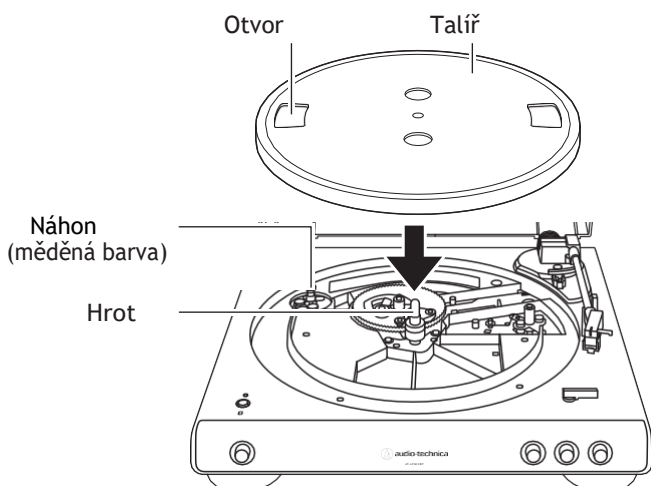

Příprava na první použití

Roztočení talíře

1. Talíř několikrát ručně roztočte.

- Odstraňte pojistku držící raménko na místě a stiskněte tlačítko pro jeho zvednutí. Talíř ručně cca 10x otočte po směru naznačeném na obrázku.
- Během otáčení můžete přidržovat raménko, aby se nehýbalo. Ručním otáčením resetujete mechanismus automaticky a ověříte plynulý chod řemínku i talíře.

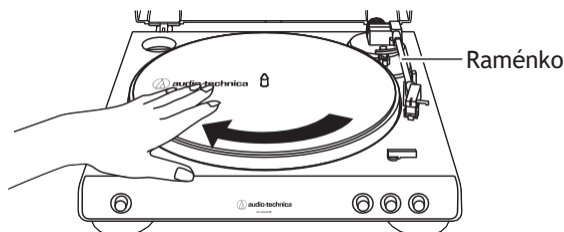

Drátové / bezdrátové připojení

Gramofon můžete k reproduktorům připojit pomocí Bluetooth nebo audio kabelu RCA.

Pro připojení přes Bluetooth pokračujte na kapitole "Připojení přes Bluetooth" na straně 6.

Příklad bezdrátového připojení

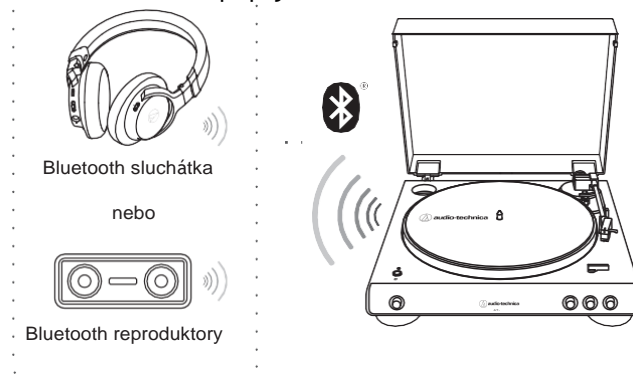

Připojení napájecího adaptéru

Gramofon není vybaven hlavním vypínačem. Pohotovostní proud jím tedy protéká vždy, když je připojen adaptér. Nepoužíváte-li gramofon delší dobu, odpojte napájecí adaptér.

1. Napájecí adaptér zapojte do zásuvky.

- Adaptér připojte do zásuvky, ale kryt přenosky ponechte na místě. Pokud se talíř začne otáčet, stiskněte tlačítko STOP, aniž byste manipulovali s raménkem. Vyčkejte, dokud se raménko nevrátí do původní polohy na stojánku.

Pro připojení přes RCA audio kabely pokračujte ke kapitole "Připojení dalších zařízení" na straně 7.

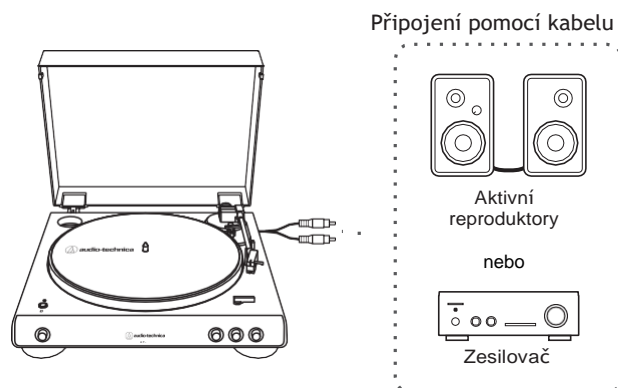

- Pokud nejsou reproduktory vybaveny ovládním hlasitosti, nebude možné hlasitost nijak nastavovat.

Příprava na první použití

Nastavení předzesilovače gramofonu

Gramofon je vybaven vestavěným phono-předzesilovačem, takže jej můžete používat i bez vlastního phono předzesilovače například ve spojení s aktivními reproduktory nebo koncovými zesilovači.

Přepínač nastavte podle následující tabulky:

| Zařízení připojované ke gramofonu | Pozice přepínače výstupů | Způsob připojení RCA kabelu |
|-----------------------------------|--------------------------|---|
| Zařízení se vstupem PHONO | PHONO | Phono vstup zařízení + zemnicí konektor |
| Zařízení bez vstupu PHONO | LINE | Vstup AUX na zařízení |
| Zvuková karta PC | LINE | Vstup Jack na zvukové kartě* |

* Může být potřeba redukce na Jack 3.5 mm, která není součástí balení, ale lze ji dokoupit.

- V případě připojení přes Bluetooth nehraje přepínač žádnou roli.

Připojení dalších zařízení

Nastavení předzesilovače zvolte dle reálné situace.

- Červený konektor na kabelu značí pravý kanál, bílý konektor značí levý kanál.

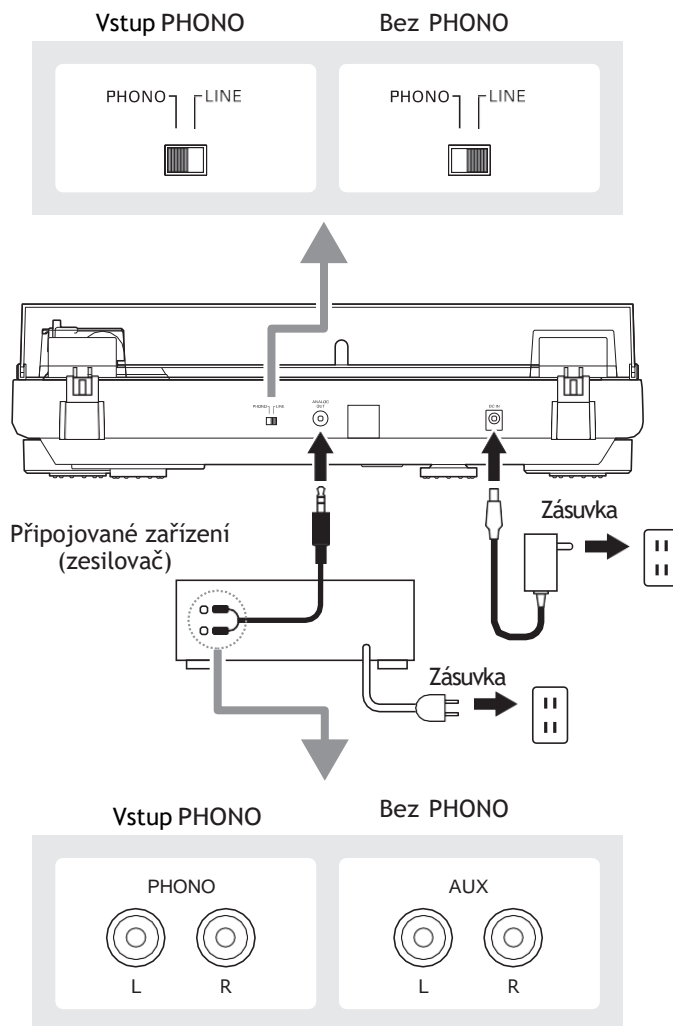

Přehrávání desky

Než začnete s přehráváním

1. Sejměte kryt hrotu přenosky.
 - Kryt sejmete vytažením vpřed.
 - Tažení směrem dolů může způsobit odpojení hrotu přenosky, což se projeví minimální výrazným snížením hlasitosti přehrávání.

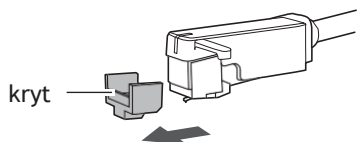

2. Umístěte nahrávku na gumovou podložku tak, aby trn procházel jejím středem.
 - U nahrávek s označením 45 RPM použijte vystředovací redukci.

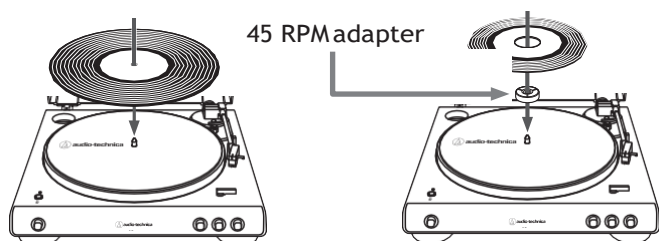

Automatické přehrávání

Snižte hlasitost na zesilovači / reproduktorech.

1. Nastavte velikost pomocí voliče rozměru desky.
 - Podle průměru desky zvolte buď "12" nebo "7" (rychlost 45 RPM).

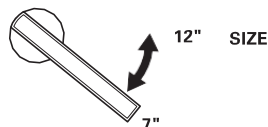

2. Pomocí tlačítka zvolte rychlost otáčení.
 - Dle rychlosti nahrávky nastavte buď "33" nebo "45" otáček za minutu.

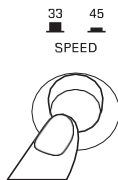

3. Stiskněte tlačítko START.
 - S gramofonem během přehrávání nehýbejte.
 - Během přehrávání nepřepínejte Velikost nahrávky. Mohlo by dojít k poškození.

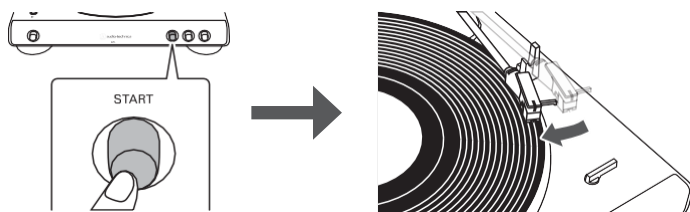

Ruční ovládání

Snižte hlasitost na zesilovači / reproduktorech.

1. Stiskněte tlačítko pro zvednutí raménka.
 - Raménko se po stisknutí zvedne ze stojánku.

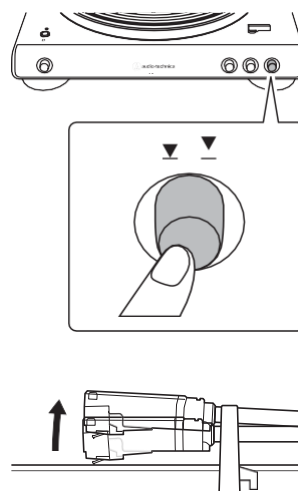

2. Přesuňte raménko nad požadovanou stopu na desce.



3. Znovu stiskněte tlačítko pro zvedání raménka.
 - Raménko se po stisknutí tlačítka snese na desku a začne její přehrávání.

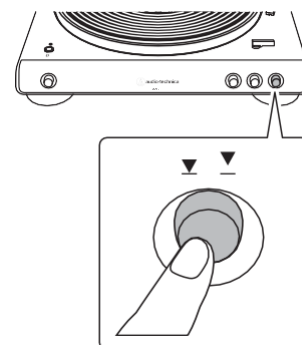

Přehrávání desky

Pozastavení přehrávání

1. Snižte hlasitost reproduktorů / zesilovače a stiskněte tlačítko pro zvedání raménka.

Ukončení přehrávání

Na konci nahrávky se raménko automaticky zvedne a vrátí na stojánek. Ručně můžete ukončit přehrávání následovně:

1. Snižte hlasitost zesilovače / reproduktorů.

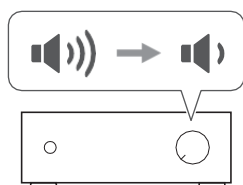

2. Stiskněte tlačítko STOP.

- Po stisknutí tlačítka se raménko automaticky zvedne a vrátí na stojánek.



3. Odeberte desku z talíře a vraťte ji do obalu.

- Během automatického návratu raménka na stojánek (na konci desky) do jejího pohybu nijak nezasahujte.
- Znečištěnou gumovou podložku pravidelně čistěte.
- Desku po ukončení přehrávání nenechávejte na talíři, aby nedošlo k jejímu poškození / znečištění.
- Nepoužívejte stabilizátory desek.
- Nejedná se o gramofon pro DJs. Nezastavujte otáčející se talíř rukou a neotáčejte s ním v protisměru.

Poslech nahrávek přes Bluetooth

- Před prvním použitím přes Bluetooth je nutné gramofon s BT zařízením spárovat.
- Výrobce gramofonu nemůže zaručit správnou funkci s každým BT zařízením na trhu.

1. Zapněte Bluetooth přijímač.

- Po správném připojení k BT zařízení svítí LED dioda na gramofonu modře.
- Pokud svítí LED dioda červeně, stiskněte tlačítko pro Bluetooth přenos, aby došlo ke spárování.

2. Obsluha gramofonu během přehrávání se v bezdrátovém režimu nijak neliší. Viz kapitoly na straně 8.

- Pokud je gramofon spárován s BT zařízením a zároveň je připojen k zapnutému zesilovači / reproduktoru, bude zvuk slyšet z obou zdrojů zároveň.

Péče o gramofon

Tělo gramofonu

- Před čištěním odpojte gramofon od napětí. Tělo gramofonu čistěte pouze suchým jemným hadříkem.
- Nepoužívejte žádné čisticí prostředky ani rozpouštědla.
- Ukládáte-li přístroj na delší dobu, odpojte vždy napájecí adaptér a gramofon uložte do krabice nebo jiného obalu.

Hrot přenosky

- Pokud se na hrotu přenosky zachytí nečistoty, před použitím je vždy odstraňte.
- Doporučujeme použít speciální štěteček na čištění hrotů (není součástí balení).

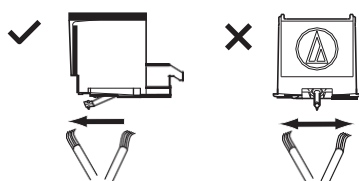

Výměna hrotu

Výměna hrotu přenosky

- Kromě snížené kvality zvuku může silně opotřebovaný hrot také poškodit nahrávku.
 - Obecné pravidlo říká, že by se měl hrot měnit po 400 hodinách provozu.
 - Před výměnou hrotu odpojte gramofon od napětí.
1. Pevně držte celou přenosku a hrot přenosky vytočte směrem dopředu a dolů.

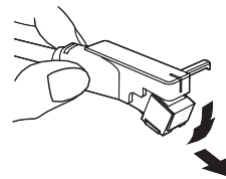

Instalace nového hrotu

1. Nový hrot nasadíte zepředu na přenosku.

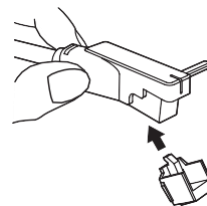

2. Zatlačte hrot jemně směrem vzhůru (ozve se cvaknutí).

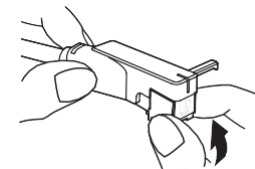

3. Mezi přenoskou a hrotem nesmí zůstat žádná viditelná vůle.

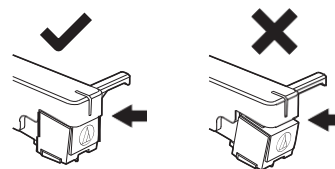

Výměna řemíku

- Řemínek je spotřební součástka gramofonu. Je nutné jej vyměnit, jakmile začne přehrávání zpomalovat nebo je nerovnoměrné. V průměru byste měli řemínek vyměňovat cca jednou ročně.
- Před výměnou řemíku odpojte gramofon od napájení.

1. Sejměte nejprve gumovou podložku.

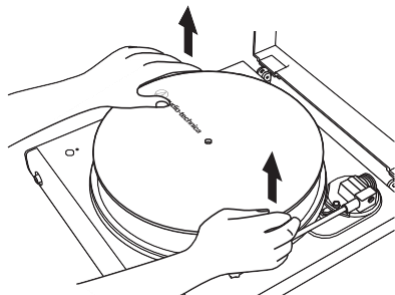

2. Sejměte talíř, otočte jej spodní stranou vzhůru a odstraňte starý řemínek.

- Talíř odpojte silným tahem vzhůru pomocí dvou otvorů.

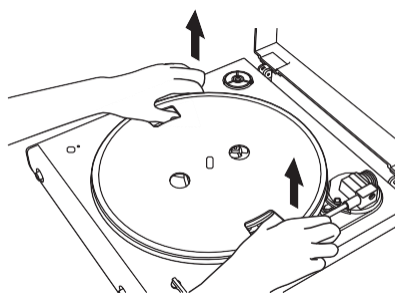

3. Na vnitřní kruh talíře navlečte nový řemínek.

- Řemínek nesmí být v žádném místě překřížený.

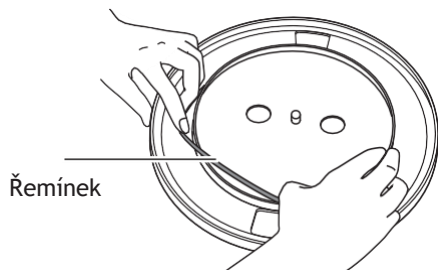

4. Talíř vraťte na středový hrot.

- Jeden z otvorů nastavte nad hřídelku hnacího motoru.

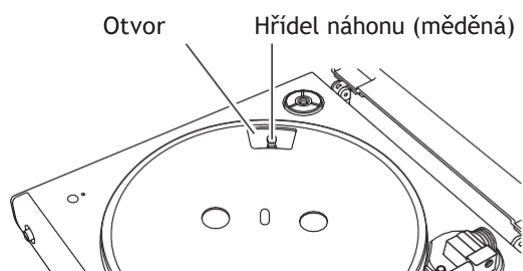

Výměna řemíku

5. Řemínek natáhněte přes hřídelku náhonu.

- Přesný popis nasazení řemíku najdete na straně 3.

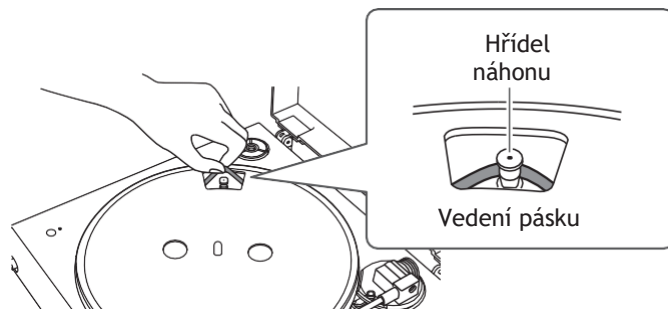

6. Několikrát otočte talířem ručně podle šipky.

- Talířem otočte podle šipky cca 10x.

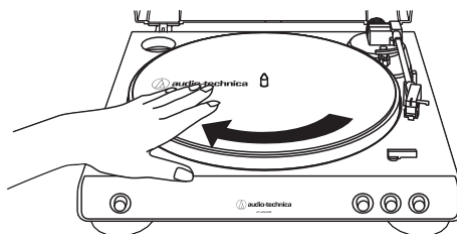

Přeprava gramofonu

Pro přepravu gramofonu použijte originální obaly. Nemáte-li k dispozici původní obal, postupujte následovně:

- Odpojte gramofon od napětí, odmontujte talíř a zabalte jej pro přepravu zvlášť.
- Nasad'te krytku hrotu přenosky.
- Pomocí lepicí pásky připevněte raménko ke stojánku.
- Gramofon obalte měkkou tkaninou / pěnou, aby při přepravě nedošlo k jeho poškození.

Řešení potíží

| Problém | Řešení |
|---|---|
| Talíř se neotáčí. | <ul style="list-style-type: none">• Je napájecí zdroj zapojený v zásuvce?• Neodpojil se napájecí zdroj od gramofonu? |
| Talíř se otáčí, ale není slyšet zvuk, nebo je příliš slabý. | <ul style="list-style-type: none">• Nezapomněli jste sejmut kryt přenosky?• Není raménko zvednuté nad povrch desky?• Je správně nastavený předzesilovač? Je gramofon správně propojen se zesilovačem (jeho vstupy) nebo reproduktory?• Není poškozený hrot přenosky?• Jsou přenoska i hrot správně nainstalovány?• Je správně nastavený přepínač MM (VM)/MC dle použité přenosky?• Je správně nastavená síla přitlaku dle pokynů pro použitou přenosku? |
| Hrot přeskakuje. | <ul style="list-style-type: none">• Je správně nastavená síla přitlaku dle pokynů pro použitou přenosku?• Je správně nastavená hodnota anti-skate? Měla by odpovídat síle přitlaku.• Není použita deska příliš zvlněná?• Není deska poškrábaná? |
| Zvuk přeskakuje / není kvalitní. | <ul style="list-style-type: none">• Není gramofon rušen vibracemi z přístrojů v okolí? (reproduktory, podlaha, zdi)• Je gramofon umístěný na pevné a vodorovné podložce? |
| Při přehrávání je slyšet mnoho šumu. | <ul style="list-style-type: none">• Není na hrotu přenosky zachycený prach? K očištění hrotu použijte speciální štěteček (prodává se samostatně). |
| Zvuk nahrávky je zrychlený nebo zpomalený. | <ul style="list-style-type: none">• Je správně nastavená rychlost otáčení talíře? Zkontrolujte údaj na přehrávané desce. |
| Během přehrávání je slyšet Bzučení / bručení. | <ul style="list-style-type: none">• Je gramofon správně uzemněný? Zkontrolujte uzemnění přístroje.• Je přenosková hlava správně upevněná k raménku? |
| Nedaří se spárování. | <ul style="list-style-type: none">• Připojované zařízení musí podporovat protokol Ver. 2.1+EDR nebo vyšší (obvykle splněno).• Gramofon a párované zařízení by od sebe neměly být vzdáleny více než 1 metr. |
| Není slyšet zvuk nebo je nekvalitní. | <ul style="list-style-type: none">• Zvyšte hlasitost na připojeném Bluetooth zařízení (repro, sluchátka).• Odstraňte překážky mezi gramofonem a připojeným Bt zařízením. Přesuňte obě zařízení blíže k sobě.• Snižte hlasitost na připojeném BT zařízení, je-li zvuk nekvalitní. |
| Zvuk přeskakuje nebo je rušený. | <ul style="list-style-type: none">• Gramofon neumíst'ujte v blízkosti zdrojů rušení (TV, rádio, mikrovlnná trouba...).• Odstraňte překážky mezi gramofonem a připojeným Bt zařízením. Přesuňte obě zařízení blíže k sobě. |

Rozměry

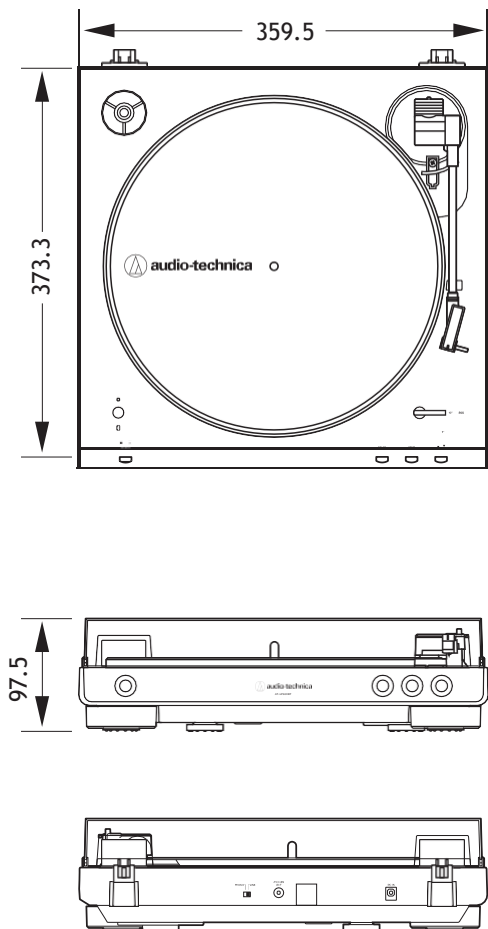

(Unit: mm)

Specifications

Communication specifications

| | |
|-------------------------------|------------------------------------|
| Communication system | Bluetooth version 5.0 |
| Maximum RF output | 10 mW EIRP |
| Maximum communication range | Line of sight - approx. 10 m (33') |
| Frequency band | 2.402 GHz to 2.480 GHz |
| Modulation method | FHSS |
| Compatible Bluetooth profiles | A2DP |
| Support codec | Qualcomm® aptX™ audio, SBC |

Specifikace

Turntable

| | |
|---|--|
| Type | Belt-drive, fully automatic operation |
| Motor | DC servo-controlled |
| Speeds | 33-1/3 RPM, 45 RPM |
| Turntable platter | Aluminum |
| Wow and flutter | < 0.25% (WTD) at 3 kHz |
| Signal-to-noise ratio | > 50 dB (DIN-B) |
| Cartridge Type | VM |
| Outputs levels "PHONO" | 2.5 mV nominal at 1 kHz, 5 cm/sec |
| "LINE" | 150 mV nominal at 1 kHz, 5 cm/sec |
| Phono pre-amp gain | 36 dB nominal, RIAA equalized |
| Power supply requirements | 100 to 240 V, 50/60 Hz, 0.6 A Max. |
| Power consumption | 1.5 W |
| AC adapter | 12 V, 2 A |
| Dimensions | 359.5 mm (14.15") x 97.5 mm (3.84") x 373.3 mm (14.70") (W x H x D) |
| Weight | 2.6 kg (5.73 lbs) |
| Accessories | Dust cover, Felt mat, Platter (with drive belt), 45 RPM adapter, RCA audio cable (approx. 1.2 m (3.9')), AC adapter (approx. 1.5 m (4.9')) |
| Replacement stylus (sold separately) | ATN3600L |
| Replacement belt (sold separately) | AT-LP60X exclusive belt |

Specifications are subject to change without notice due to improvements.

- The Bluetooth® word mark and logos are owned by Bluetooth SIG, Inc. and any use of such marks by Audio-Technica Corporation is under license. All other trademarks are property of their respective owners.
- Qualcomm aptX is a product of Qualcomm Technologies, Inc. and/or its subsidiaries. Qualcomm is a trademark of Qualcomm Incorporated, registered in the United States and other countries, used with permission. aptX is a trademark of Qualcomm Technologies International, Ltd., registered in the United States and other countries, used with permission.

Audio-Technica Corporation

2-46-1 Nishi-naruse, Machida, Tokyo 194-8666, Japan
www.audio-technica.com

©2019 Audio-Technica Corporation

Global Support Contact: www.at-globalsupport.com

162501372-02-02 ver.1 2019.04.15
ver.2 2019.05.15