



MSG 262 BTU

GoGEN



CZ SK PL EN HU

NÁVOD K POUŽITÍ
NÁVOD NA POUŽITIE
INSTRUKCJA OBSŁUGI
INSTALLATION MANUAL
HASZNÁLATI UTASÍTÁS

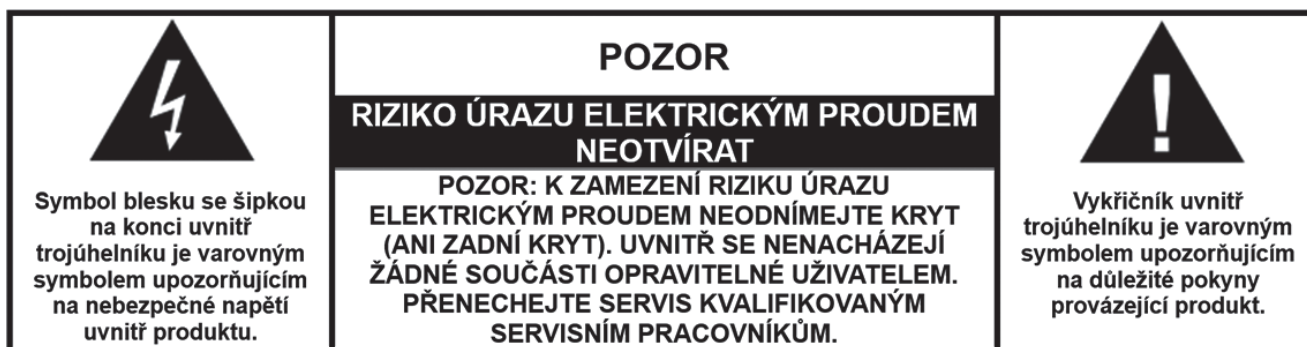

DŮLEŽITÉ BEZPEČNOSTNÍ POKYNY:

1. Přečtěte si návod. Před spuštěním zařízení je nutné si přečíst veškeré pokyny pro uživatele.
2. Uchovejte návod k pozdějšímu použití.
3. Je třeba dodržovat upozornění a pokyny týkající se používání a bezpečnosti.
4. Zařízení se nesmí používat blízko vody ani se nesmí dostat do kontaktu s vlhkostí.
5. Ujistěte se, že nedojde k políání zařízení ani jeho otvorů tekutinami.
6. Zařízení přesunujte opatrně, vyvarujte se nárazů.
7. Neblokujte výstupy zařízení.
8. Neumisťujte zařízení v blízkosti zdrojů tepla (např. radiátorů). Nevystavujte jej slunečnímu svítu.
9. Zařízení zapojte do zásuvky dle pokynů v tomto návodu.
10. Toto zařízení má připojení s přepětovou ochranou (jde o bezpečnostní prvek). Pokud je nutná jeho výměna, je třeba obrátit se na zkušeného technika nebo výrobce zařízení.
11. Při čištění zařízení dodržujte doporučení v návodu.
12. Pokud nebudete zařízení dlouhou dobu používat, je třeba vytáhnout jej ze zásuvky.
13. Zařízení musí opravit kvalifikovaná osoba v následujících případech:
 - a. došlo k poškození síťového kabelu;
 - b. do zařízení se dostaly cizí předměty nebo byl polit tekutinou;
 - c. zařízení bylo vystaveno dešti;
 - d. zařízení nepracuje správně bez zjevné změny vnějšího vzhledu;
 - e. zařízení upadlo a došlo k poškození subwooferu.
14. Uživatel se nesmí pokoušet provádět údržbu zařízení nad rámec údržby popsané v tomto návodu, jinak se stane záruka neplatnou.

VÝMĚNA BATERIE

Prostor pro baterii se nachází na zadní straně dálkového ovladače.

1. Sejměte kryt prostoru pro baterii zatlačením na jazýček a zvednutím.
2. Do prostoru pro baterie vložte jednu (1) baterii CR2032 s dodržením značek polarity uvnitř prostoru pro baterii.
3. Vraťte kryt prostoru pro baterii na místo.

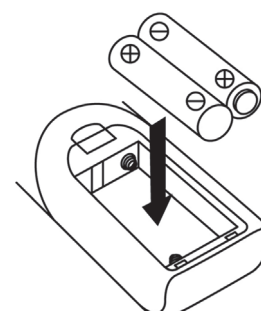

Bezpečnostní upozornění pro baterie

- Výměnu baterií musí provádět dospělá osoba.
 - Nekombinujte staré a nové baterie.
 - Nekombinujte alkalické, standardní (uhlíkovo-zinkové) a nabíjecí (nikl-kadmiové) baterie.
 - Dbejte, aby nedošlo ke zkratu kontaktů baterií.
 - Nenabíjejte baterie, které k tomu nejsou určeny.
 - Vybité baterie je třeba vyjmout.
 - Používejte pouze baterie ekvivalentního typu.
 - Baterie je třeba vkládat s dodržáním správné polarit.
 - Baterie likvidujte správným způsobem. Nevhazujte baterie do ohně.
- Baterie mohou explodovat nebo může dojít k úniku elektrolytu.

UMÍSTĚNÍ OVLÁDACÍCH PRVKŮ

- 1) Prachový kryt
- 2) Tlačítko STOP
- 3) Tlačítko ekvalizéru EQ
- 4) Tlačítko přepínání funkcí
- 5) Tlačítko přeskočení vzad ◀◀
- 6) Tlačítko nahrávání Record ●
- 7) Displej LCD
- 8) Senzor dálkového ovládní
- 9) Kontrolka LED funkce Bluetooth
- 10) Tlačítko Přehrávání/Pauza/STEREO/MONO
- 11) Tlačítko přeskočení vpřed ▶▶
- 12) Složka předchozí Δ zap.-vyp./hlasitost
- 13) Knoflík zap./vyp./hlasitost
- 14) Vstup USB
- 15) Konektor externího zdroje zvuku 3,5 mm
- 16) Konektor sluchátek 3,5 mm
- 17) Tlačítko paměti/hodin
- 18) Adaptér středového hrotu
- 19) Volič rychlosti gramofonu
- 20) Přepínač automatického zastavení
- 21) Držák přenosky
- 22) Rameno přenosky
- 23) Zdířka linkového výstupu
- 24) Síťový kabel

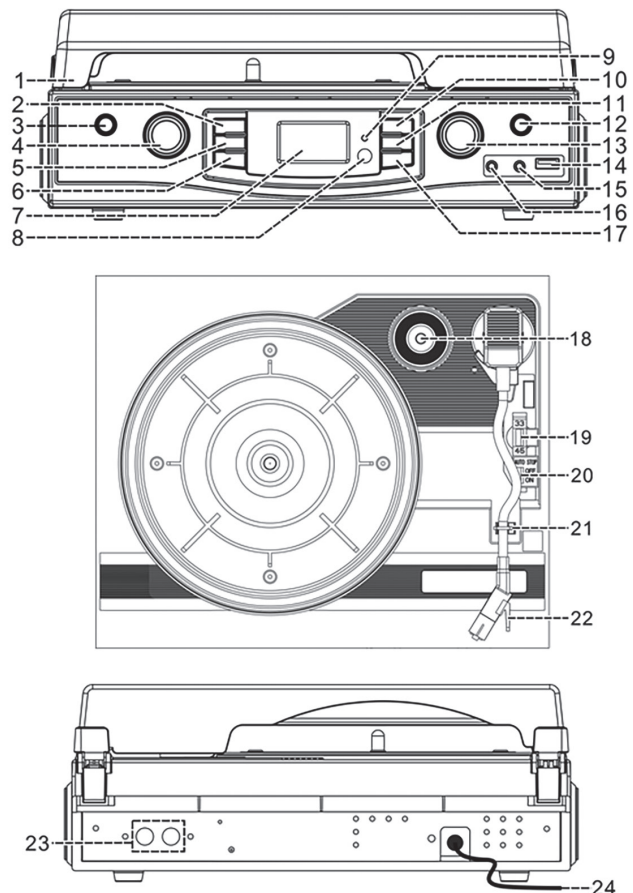

Upozornění:

Používání ovládacích prvků nebo úprava či provádění postupů jiným způsobem, než je uvedeno v tomto návodu, může vést k nebezpečnému ozáření.
Tento přístroj může upravovat a opravovat pouze kvalifikovaný servisní technik.

BEZPEČNOSTNÍ OPATŘENÍ PRO POUŽÍVÁNÍ

Instalace

- Vybalte veškeré součásti a odstraňte ochranné materiály.
- Nepřipojujte přístroj k síti, dokud neověříte její napětí a dokud neprovedete veškerá propojení.
- Nezakrývejte větrací otvory a ujistěte se, že kolem přístroje je prostor několik centimetrů, aby mohl větrat.

PŘIPOJENÍ

1. Zapojte síťový kabel (24) do elektrické zásuvky.
2. Když poprvé zapojíte přístroj do sítě, zobrazí LCD displej „0 : 00“.
3. Zapněte přístroj pomocí tlačítka ZAP./VYP./Hlasitost (13). Jestliže je zapnuto osvětlení LCD displeje (7), znamená to, že napájení je normální. Nyní je systém připraven přehrávat hudbu.

NASTAVENÍ HODIN

1. Přepněte přístroj do pohotovostního režimu.
2. Stiskněte dvakrát tlačítko „Mem/Clk-adj“ (17). Displej začne blikat. Pomocí tlačítek pro přeskočení a ladění ◀◀ a ▶▶ (5/11) zvolte příslušný formát hodin (12hodinový nebo 24hodinový).
3. Stiskněte opět tlačítko „Mem/Clk-adj“ (17). Začne blikat první a druhá číslice „0“. Pomocí tlačítek ◀◀ a ▶▶ (5/11) nastavte správnou hodinu. Pomocí tlačítka „Mem/Clk-adj“ (17) správnou hodinu uložte.
4. Bliká třetí a čtvrtá číslice „00“. Pomocí tlačítek ◀◀ a ▶▶ (5/11) nastavte správnou minutu. Pomocí tlačítka „Mem/Clk-adj“ (17) správnou minutu uložte.

Přednastavený čas se zcela vymaže, pokud odpojíte síťové napájení. Při běžném používání doporučujeme přepnout systém do pohotovostního režimu.

POSLECH RÁDIA

Manuální ladění

1. Zapněte přístroj stisknutím tlačítka zap./vyp. (13) a pomocí voliče funkcí (4) zvolte režim „Tuner“ (rádio).
2. Naladíte požadovanou stanici pomocí tlačítek ladění (5/11).
3. Nastavte požadovanou hlasitost pomocí knoflíku hlasitosti (13).

Automatické ladění

1. Otáčením tlačítka funkcí (4) zvolte režim rádia (TUNER).
2. Stiskněte a podržte tlačítko ladění (5/11) po dobu 1-2 vteřin a poté jej uvolněte.
3. Přístroj spustí automatické vyhledávání a zastaví jej, jakmile bude nalezena stanice.
4. Opakujte krok 2, dokud nebude nalezena požadovaná rozhlasová stanice.
5. Pomocí knoflíku (13) nastavte požadovanou úroveň hlasitosti.

Předvolby stanic

Do paměti lze uložit až 20 stanic.

1. Nastavte režim rádia.
2. Naladíte požadovanou stanici metodou manuálního nebo automatického ladění.
3. Stisknutím tlačítka „Preset/Mem/Clk-adj“ (17) aktivujete režim programu. Na displeji LCD (7) bude blikat indikátor čísla předvolby stanice „Mem“.
4. Pomocí tlačítek ladění nahoru a dolů (5/11) zvolte požadovanou paměť stanice k uložení.
5. Opětovným stisknutím tlačítka „Preset/Mem/Clk-adj“ (17) potvrďte nastavení.
6. Pomocí kroků 2 až 5 uložte další stanice.
7. Chcete-li se vrátit do normálního režimu rádia, nepoužívejte žádná tlačítka.
8. Jedním stisknutím tlačítka „Preset/Mem/Clk-adj“ (17) vyvoláte paměť předvolby.

- **Předvolené stanice se zcela smažou, pokud odpojíte síťové napájení. Při běžném používání doporučujeme přepnout systém do pohotovostního režimu.**
- Režim programu zůstává aktivní po dobu 10 vteřin. Po 10 vteřinách se automaticky obnoví normální režim rádia.
- Aktuální stanici můžete přemazat uložení jiných frekvencí na její místo.

Příjem FM a FM stereo

- Tiskněte opakovaně tlačítko „Mono/St“ (10). Programy se budou přijímat v monofonním režimu nebo stereofonním režimu. Zejména pokud je stereofonní signál slabý, je lepší přijímat program v režimu mono.
- Pokud se program přijímá ve stereofonním režimu, zobrazí se na displeji LCD (7) indikátor stereofonního příjmu (**STD**), který znamená, že se program přijímá ve stereofonním režimu.

Tipy pro nejlepší příjem:

FM: Příjímač má zabudovanou drátovou anténu FM, která je na zadní straně skříně přístroje. K dosažení nejlepšího příjmu je třeba tento vodič zcela rozmotat a natáhnout.

POSLECH GRAMOFONU

POZNÁMKY:

- Odstraňte ochranný kryt jehly.
- Před manipulací se ujistěte, že rameno přenosky je uvolněno z opěry ramene přenosky a po manipulaci opět zajištěno.

1. Nastavte přepínač funkcí (4) do režimu gramofonu (Phono/Aux).
2. Nastavte volič rychlosti (19) do správné pozice podle desky, která se přehrává.
3. Položte na talíř desku (v případě potřeby použijte adaptér hrotu (18)).
4. Zvedněte rameno přenosky z opěry a pomalu jej přesuňte nad desku. Talíř se začne otáčet.
5. Umístěte rameno přenosky (21) na požadované místo na desce.
6. Nastavte hlasitost (13) na požadovanou úroveň.
7. Na konci desky se talíř automaticky přestane otáčet. Zvedněte rameno přenosky z desky a vraťte jej na opěru.
8. Chcete-li přehrávání zastavit manuálně, zvedněte rameno přenosky z desky a vraťte jej na opěru.

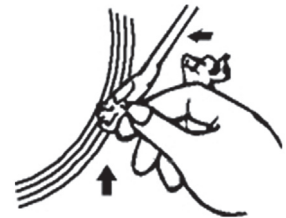
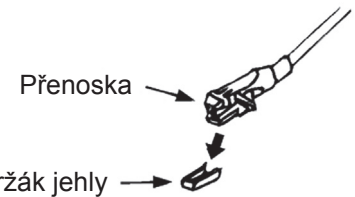

POZNÁMKA: Protože u některých druhů desek se oblast, kde se automaticky vypínají, nachází mimo dosah přístroje, zastaví se deska před dokončením poslední stopy. V takovém případě nastavte přepínač automatického vypínání (20) do polohy „Off“ (Vypnuto). Poté se deska bude přehrávat až do konce, ale nezastaví se automaticky. Budete-li chtít zastavit otáčení desky, vypněte přístroj hlavním vypínačem (16) nebo přepněte přepínač automatického vypínání zpět do polohy „On“ (Zapnuto). Pak položte rameno přenosky zpátky na opěru.

Pokud během poslechu gramofonu zapojíte externí zdroj zvuku do konektoru aux-in, talíř gramofonu se automaticky zastaví a začne fungovat propojení s externím zdrojem zvuku.

PŘIPOJENÍ EXTERNÍHO ZDROJE ZVUKU (AUX-IN)

Připojte přístroj k libovolnému externímu zařízení, např. přehrávači MP3 nebo iPodu (nejsou součástí balení), a to propojením konektoru pro externí vstup pomocí stereofonního kabelu s konektorem o průměru 3,5 mm (není přiložen). Druhý konec kabelu zapojte do externího zařízení, které reprodukuje hudbu.

1. Nastavte přepínač funkcí (4) do režimu gramofonu (Phono/Aux).
2. Zapojte do konektoru aux-in vstup z externího zařízení.
3. Spusťte přehrávání na externím zařízení a pomocí vypínače / ovladače hlasitosti (13) nastavte požadovanou úroveň hlasitosti. Pokud je zkreslení příliš velké, snižte úroveň hlasitosti externího zařízení.

POZNÁMKA: Chcete-li poslouchat gramofon, stačí odpojit externí zařízení z konektoru aux-in. Poté můžete umístit na talíř gramofonu desku a začít poslouchat gramofon.

PŘIPOJENÍ A PŘEHRÁVÁNÍ BLUETOOTH

1. Otáčením tlačítka funkcí (4) zvolte Bluetooth.
2. LED kontrolka funkce Bluetooth (9) bude blikat. Znamená to, že Bluetooth je v režimu nepřipojení / vyhledávání.
3. Zapněte Bluetooth u zařízení s funkcí Bluetooth (např. mobilní telefon) a pro připojení zvolte zařízení Bluetooth „GOGEN MSG 262 BT U“.
4. Po úspěšném dokončení připojení se LED kontrolka Bluetooth (9) rozsvítí.
5. Spusťte přehrávání ze zařízení Bluetooth a poslouchejte hudbu prostřednictvím hlavní jednotky.

PŘEHRÁVÁNÍ SKLADEB MP3 Z PAMĚŤOVÉHO ZAŘÍZENÍ USB

Připojení

Systém je schopen dekodovat a přehrávat všechny soubory MP3 uložené na paměťovém médiu připojené přes připojovací port USB. Připojte paměťové zařízení USB do příslušného vstupu.

Připojení USB obráceně nebo naopak může poškodit audio systém nebo paměťové zařízení (paměťový disk USB). Před připojením se ujistěte, že máte USB správně.

1. Otáčením tlačítka funkcí (4) zvolte USB.
2. Zapojte konektor USB lícovou stranou nahoru a ujistěte se, že je zatlačen nadoraz ve směru šipky zobrazené na štítku na spodní straně krytu vstupu pro paměťovou kartu. Kartu zasuňte rovně bez ohýbání.
3. Systém spustí po zapojení načítání paměťového média. Displej LCD (7) automaticky spustí přehrávání. Stisknutí tlačítka „Stop ■“ (2) zobrazí celkový počet souborů MP3 a celkový počet nalezených složek.

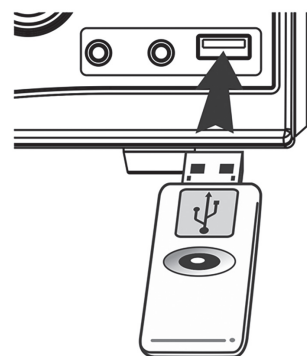

POZNÁMKA: Port USB nepodporuje propojení pomocí prodlužovacího kabelu USB a není určen pro přímou komunikaci s počítačem.

Režim přehrávání / pauza

Chcete-li pozastavit přehrávání, stiskněte jednou tlačítko „Play/Pause“ (10). Ukazatel doby přehrávání na LCD displeji (7) se zastaví a bude blikat. Opětovným stisknutím tlačítka přehrávání obnovíte.

Režim stop ■

Pokud při přehrávání stisknete tlačítko „Stop ■“ (2), systém se přepne do režimu stop.

Režim přeskočení / vyhledávání (přeskočení / vyhledávání vpřed ►►, přeskočení / vyhledávání vzad ◄◄)

1. Pokud v režimu přehrávání nebo pauzy stisknete tlačítko pro přeskočení vpřed ►► (11), přístroj přeskočí na další číslo stopy a poté zůstane v režimu přehrávání nebo pauzy.
2. Po kroku 3 stiskněte opět tlačítko pro přeskočení vzad ◄◄ (5), čímž se dostanete na předchozí stopu a přístroj zůstane v režimu přehrávání nebo pauzy.
3. Jestliže během přehrávání MP3 stisknete a podržíte tlačítko „přeskočení vpřed ►► / vzad ◄◄“ (5/11), bude se příslušná stopa přehrávat zrychleně směrem vpřed nebo vzad, dokud tlačítko nepustíte.

1. Přepněte do režimu USB a zastavení.
 2. Stiskněte tlačítko Mem/Clk-adj“ (17). Na LCD displeji (7) se zobrazí „MEMORY“.
Dále se zobrazí číslo programu a číslice pro číslo stopy, která se má programovat.
 3. Stisknutím tlačítka pro přeskočení vpřed ►► nebo vzad ◄◄ (5/11) zvolte požadovanou stopu.
 4. Uložte stopu do paměti stisknutím tlačítka Mem/Clk-adj“ (17).
 5. Opakováním kroků 3 a 4 zadejte do paměti případné další stopy.
 6. Jakmile máte naprogramovány všechny požadované stopy, můžete je přehrát v určeném pořadí stisknutím tlačítka „Play/Pause“ (10).
 7. Chcete-li přehrávání zastavit, stiskněte tlačítko „Stop“ (2).
- Po dokončení programu můžete pomocí tlačítek pro přeskočení vpřed ►► nebo vzad ◄◄ (5/11) procházet naprogramované stopy.
 - Stisknutím tlačítka „Stop“ (2) v režimu zastavení můžete zrušit všechny naprogramované stopy.

KÓDOVÁNÍ Z GRAMOFONU/RÁDIA NEBO EXTERNÍHO ZDROJE ZVUKU DO SOUBORU MP3

Systém umí kódovat z gramofonu/rádia nebo externího zdroje zvuku do formátu MP3 a uložit soubor na paměťové médium přes připojovací port USB.

A) Kódování z gramofonu

1. Otáčením knoflíku volby funkcí (4) zvolte „Phono“ (Gramofon) a poté stiskněte tlačítko „Record“ (Nahrávání) (6).
2. Displej LCD (7) zobrazí slovo „**USB**“ a bude blikat „**REC**“. Nyní systém spustí režim kódování.
3. Spusťte přehrávání stopy gramodesky, kterou chcete nahrát.
4. Po skončení nahrávání tiskněte „Record“ (Nahrávání) (6), dokud nepřestane blikat LCD a přístroj se nevrátí do režimu gramofonu.

B) Kódování z rádia

1. Otáčením knoflíku volby funkcí (4) zvolte „Tuner“ (Rádio) a naladíte požadovanou rozhlasovou stanici pomocí manuálního nebo automatického ladění. Poté stiskněte tlačítko „Record“ (Nahrávání) (6).
2. Displej LCD (7) zobrazí slovo „**USB**“ a bude blikat „**REC**“. Nyní systém spustí režim kódování.
3. Po skončení nahrávání tiskněte „Record“ (Nahrávání) (6), dokud nepřestane blikat LCD a přístroj se nevrátí do režimu rádia.

POZNÁMKA:

- Rychlost nahrávání je 1:1, tj. dle skutečné doby přehrávání.
- Systém vytvoří složku „audio“ a poté do ní uloží kódovanou stopu.
- Výchozí formát nahrávání je nastaven na bitovou rychlost MP3 128 kbps a vzorkovací frekvenci 44.1 kHz.
- V režimu kódování se nenahrávají názvy skladeb.
- Chcete-li nahrávání přerušit, stiskněte znovu v režimu nahrávání tlačítko „Record“ (Nahrávání) (6).

C) Dělení do stop (dálkovým ovládním)

Hudbu nahrávanou z gramofonu nebo pásku na USB můžete během nahrávání rozdělit na jednotlivé stopy. Vždy, když během kódování z pásku/gramofonu na USB stisknete tlačítko „**TS**“ (rozdělení stopy) na dálkovém ovladači, systém vytvoří novou stopu a bude pokračovat v nahrávání. Aktuální text na LCD displeji jednou zobrazí „TS“. Znamená to, že přístroj úspěšně vytváří novou stopu. Funkce dělení do stop však není k dispozici v režimu rádia.

D) Bitová rychlost kódování (dálkovým ovládáním)

Můžete zvolit požadovanou bitovou rychlost během kódování z gramofonu na USB. K dispozici jsou rychlosti 32, 64, 96, 128, 192 a 256 kbps.

1. Přepněte do režimu gramofonu (4) a zůstaňte v režimu zastavení.
2. Na dálkovém ovladači stiskněte tlačítko „Info“. LCD displej (7) zobrazí výchozí bitovou rychlost (128 kbps)
3. Pomocí tlačítka pro přepínání složek nahoru a dolů na dálkovém ovladači zvolte požadovanou bitovou rychlost kódování.
4. Nastavení potvrďte opětovným stisknutím tlačítka „Info“. Displej LCD (7) se přepne do režimu páska.

VYMAZÁNÍ SOUBORU NA USB (DÁLKOVÝM OVLÁDÁNÍM)

Systém může vymazat soubor uložený na paměťovém zařízení USB následujícím postupem:

Vymazání všech souborů

1. V režimu zastavení přepněte na USB, stiskněte po dobu 3 vteřin tlačítko „Info“ a LCD displej (7) zobrazí „DEL ALL N“.
2. Pomocí tlačítek pro přeskočení vpřed ►► nebo vzad ◄◄ (5/11) zvolte „Ano“ nebo „Ne“.
3. Opětovným stisknutím tlačítka „Info“ nastavení potvrďte.

POZNÁMKA: Všechny soubory stop MP3 na paměťovém zařízení USB se zcela vymažou po potvrzení volby „Ano“.

Vyjmutí USB

Chcete-li odpojit zařízení USB, nejprve vypněte přístroj nebo přepněte přepínač funkcí na gramofon nebo rádio. V případě vstupu USB odpojte zařízení USB jeho vytažením.

Poznámka (pouze pro evropský trh): Přístroj splňuje požadavky na ochranu životního prostředí. Automaticky se přepne do pohotovostního režimu, pokud se na něm nebude po dobu 15 minut přehrávat hudba.

DALŠÍ FUNKCE

A. Nastavení odloženého vypnutí (dálkovým ovládáním)

1. Po stisknutí tlačítka „Sleep“ se na displeji LCD (7) zobrazí indikátor odloženého vypnutí.
2. Tiskněte tlačítko „Sleep“ a nastavte dobu pro odložené vypnutí v sekvenci 90 > 80 > 70 10 minut.
3. Systém se automaticky zastaví a přepne se do pohotovostního režimu po vybrané době.
4. Chcete-li režim odloženého vypnutí zrušit, stiskněte tlačítko „Sleep“ nastavte režim „vypnuto“.

POZNÁMKA:

Pokud jednou stisknete tlačítko „Sleep“ a na LCD displeji (7) se objeví indikátor „Sleep“, systém se po zvoleném počtu minut automaticky přepne do pohotovostního režimu.

B. Nastavení budíku (dálkovým ovládáním)

Tato funkce umožňuje systému, aby se automaticky zapnul a vzbudil vás hudbou nebo rádiem.

Nejprve přepněte přístroj do pohotovostního režimu a poté stiskněte a podržte tlačítko „Timer“, čímž přepnete do režimu programování časovače. Na LCD displeji bude blikat „On time“.

Poté můžete začít nastavení budíku:

1. Nastavení času:
Stiskněte opět tlačítko časovače „Timer“ (údaj hodin bude blikat) a pomocí tlačítek pro přeskočení nahoru a dolů nastavte údaj hodin. Poté zadejte pomocí tlačítka „Timer“ hodinu. Pomocí tlačítek pro přeskočení nahoru a dolů nastavte údaj minut. Stisknutím tlačítka „Timer“ aktivujte režim nastavení probuzení.
2. Režim probuzení:
Stisknutím tlačítka „Function“ nastavte režim probuzení (USB/Rádio). Poté stisknutím tlačítka „Timer“ aktivujte režim nastavení hlasitosti.
3. Úroveň hlasitosti:
Pomocí tlačítek pro přeskočení nahoru a dolů nastavte úroveň hlasitosti. Poté opětovným stisknutím tlačítka „Timer“ aktivujte režim nastavení vypnutí.
4. Nastavení vypnutí:
Stiskněte tlačítko „Timer“ a poté pomocí tlačítek pro přeskočení nahoru a dolů nastavte dobu vypnutí. Poté opětovným stisknutím tlačítka „Timer“ dokončete nastavení.

Aktivace/deaktivace funkce časovače

1. Chcete-li funkci budíku zrušit, stiskněte opakovaně tlačítko „Timer“, dokud nezmizí indikátor „⊕“.
2. Chcete-li funkci budíku znovu aktivovat, opakujte postup nastavení budíku.

C. Funkce ekvalizéru (dálkovým ovládním)

Tento přístroj má k dispozici 4 různé zvukové režimy ke zlepšení posлуchačského zážitku. Požadovaný efekt můžete zvolit opakovaným stisknutím tlačítka pro předvolené ekvalizéry „Preset EQ“ v následujícím pořadí:

Neutrální → Klasická hudba → Rock → Pop → Džez



D. Funkce displeje (dálkovým ovládním)

Stisknutím zobrazíte různé informace o systému. Každé stisknutí přepne informace v následujícím pořadí:

Doba přehrávání stopy / Informace o rádiu → Hodiny → Informace o nastavení budíku



VYSÍLAČ SIGNÁLU DÁLKOVÉHO OVLADAČE

Funkce ovládní

Instalace baterie (baterie není přiložena)

Infračervený vysílač vyžaduje ke svému provozu 1 ks baterie „CR2032“.

Popis tlačítek

1. Function

Stisknutím volíte funkce.
(Gramofon/USB/Aux/Rádio)

2. On/Standby

Stisknutím systém zapnete nebo přepnete do pohotovostního režimu.

3. Přeskočení vpřed ►► / vzad ◄◄

V režimu USB: volba předchozí/další stopy
V režimu rádia: stisknutím naladíte frekvenci rádia

4. O složku výš/níž

V režimu USB: přeskočení o album vpřed/vzad
V režimu rádia: výběr předvolené stanice

5. Rep/Intro/Ran

V režimu USB stisknutím aktivujete funkci opakování / přehrávání začátků / náhodného přehrávání

6. Displej

Stisknutím zobrazíte různé informace o systému

7. TS

V režimu kódování: stisknutím aktivujete funkci dělení stopy.

8. Hlasitost -/+

Stisknutím nastavíte zvýšení nebo snížení hlasitosti

9. Rec

Stisknutím aktivujete kódování stop do formátu MP3.

10. Přehrávání/Pauza ►||

Jedním stisknutím spustíte přehrávání USB. Opětovným stisknutím přehrávání přechodně pozastavíte.

11. Stop ■

V režimu USB: stisknutím ukončíte přehrávání nebo zrušíte naprogramovanou paměť.

12. Info/Delete

V režimu přehrávání MP3: stisknutím aktivujete funkci ID3
V režimu USB: stisknutím aktivujete funkci mazání

13. Memory/Clk-adj

V režimu USB: stisknutím aktivujete funkci programování stop
V pohotovostním režimu: stisknutím nastavíte hodiny

14. Sleep/Timer

V režimu zapnutí: stisknutím aktivujete funkci odloženého vypnutí
V pohotovostním režimu: stisknutím nastavíte dobu zapnutí/vypnutí budíku a aktivace/deaktivace funkce budíku

15. EQ

Stisknutím zvolíte různé režimy ekvalizéru

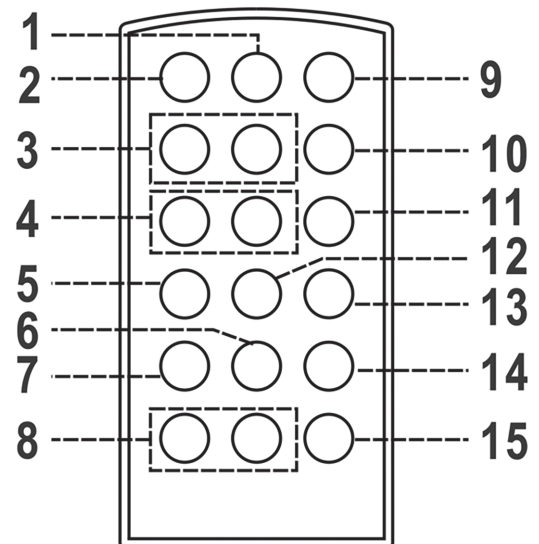

TECHNICKÁ SPECIFIKACE

Požadavek na napájení: 230 V ~ 50 Hz
Příkon: 13 W
Výstupní výkon: 2 x 1.5 W
Kmitočtový rozsah: 87.5 – 108 MHz
Bezdrátová provozní frekvence: 2.4 GHz - 2.480 GHz
EIRP - 4dbm
Párovací jméno: GOGEN MSG 262 BT U
Rozměry: 305 x 286 x 114 mm
Hmotnost (netto): 2,5 kg

ZMĚNA TECHNICKÉ SPECIFIKACE VÝROBKU VYHRAZENA VÝROBCEM.

Informace o výrobku a servisní síti najdete na internetové adrese www.gogen.cz



VAROVÁNÍ: NEVYSTAVUJTE SPOTŘEBIČ DEŠTI NEBO VLHKOSTI ABYSTE PŘEDEŠLI VZNIKU POŽÁRU NEBO ÚRAZU ELEKTRICKÝM PROUDEM. VŽDY SPOTŘEBIČ VYPNĚTE ZE ZÁSUVKY KDYŽ JEJ NEPOUŽÍVÁTE NEBO PŘED OPRAVOU. V PŘÍSTROJI NEJSOU ŽÁDNÉ ČÁSTI OPRAVITELNÉ SPOTŘEBITELEM. VŽDY SE OBRACEJTE NA KVALIFIKOVANÝ AUTORIZOVANÝ SERVIS. PŘÍSTROJ JE POD NEBEZPEČNÝM NAPĚTÍM.



NEBEZPEČÍ UDUŠENÍ. PE SÁČEK ODKLÁDEJTE MIMO DOSAH DĚTÍ. SÁČEK NENÍ NA HRANÍ. NEPOUŽÍVEJTE TENTO SÁČEK V KOLÉBKÁCH, POSTÝLKÁCH, KOČÁRCÍCH NEBO DĚTSKÝCH OHRÁDKÁCH.

Likvidace starého elektrozařízení a použitých baterií a akumulátorů (Vztahuje se na Evropskou unii a evropské země se systémy odděleného sběru)



Tento symbol umístěný na výrobku nebo jeho balení upozorňuje, že by s výrobkem po ukončení jeho životnosti nemělo být nakládáno jako s běžným odpadem z domácnosti. Je nutné ho odvézt do sběrného místa pro recyklaci elektrického a elektronického zařízení. Zajištěním správné likvidace tohoto výrobku pomůžete zabránit případným negativním dopadům na životní prostředí a lidské zdraví, které by jinak byly způsobeny nevhodnou likvidací výrobku. Recyklováním materiálů, z nichž je vyroben, pomůžete ochránit přírodní zdroje. Podrobnější informace o recyklaci tohoto výrobku zjistíte u příslušného místního obecního úřadu, podniku pro likvidaci domovních odpadů nebo v obchodě, kde jste výrobek zakoupili.

Tímto ETA a.s. prohlašuje, že typ rádiového zařízení MSG262BTU je v souladu se směrnicí 2014/53/EU. Úplné znění EU prohlášení o shodě je k dispozici na této internetové adrese: http://www.gogen.cz/declaration_of_conformity

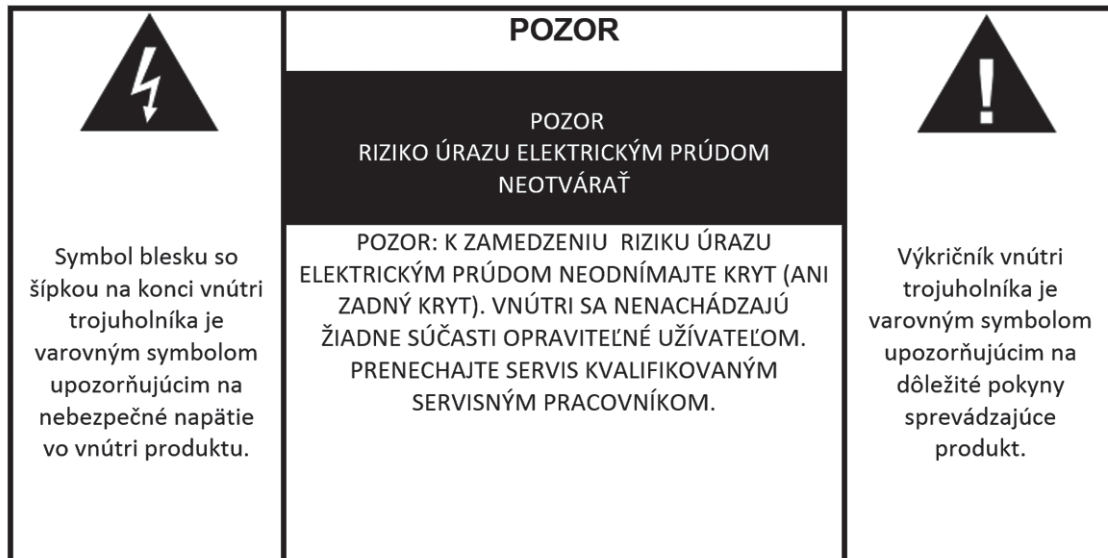

DÔLEŽITÉ BEZPEČNOSTNÉ POKYNY:

1. Prečítajte si návod. Pred spustením zariadenia je nutné si prečítať všetky pokyny pre užívateľov.
2. Uschovajte návod k neskoršiemu použitiu.
3. Je potrebné dodržiavať upozornenia a pokyny týkajúce sa používania a bezpečnosti.
4. Zariadenie sa nesmie používať blízko vody ani sa nesmie dostať do kontaktu s vlhkosťou.
5. Uistite sa, že nedôjde k poliatu zariadenia ani jeho otvorov tekutinami.
6. Zariadenie presúvajte opatrne, vyvarujte ho nárazom.
7. Neblokujte výstupy zariadenia.
8. Neumiestňujte zariadenie v blízkosti zdrojov tepla (napr. radiátorov). Nevystavujte ho slnečnému svitu.
9. Zariadenie zapojte do zásuvky podľa pokynov v tomto návode.
10. Toto zariadenie má pripojenie s ochranou proti prepätiu (ide o bezpečnostný prvok). Ak je nutná jeho výmena, je potrebné obrátiť sa na skúseného technika alebo výrobcu zariadenia.
11. Pri čistení zariadenia dodržujte odporúčania v návode.
12. Ak nebudete zariadenie dlhú dobu používať, je potrebné vytiahnuť ho zo zásuvky.
13. Zariadenie musí opraviť kvalifikovaná osoba v nasledujúcich prípadoch:
 - a. došlo k poškodeniu sieťového kábla;
 - b. do zariadenia sa dostali cudzie predmety alebo bol poliaty tekutinou;
 - c. zariadenie bolo vystavené dažďu;
 - d. zariadenie nepracuje správne bez zjavnej zmeny vonkajšieho vzhľadu;
 - e. zariadenia spadlo a došlo k poškodeniu subwooferu.
14. Užívateľ sa nesmie pokúšať vykonávať údržbu zariadenia nad rámec údržby popísanej v tomto návode, inak sa stane záruka neplatnou.

VÝMENA BATÉRIE

Prostor pro baterii se nachází na zadní straně dálkového ovladače.

1. Odstráňte kryt priestoru pre batériu zatlačením na jazyček a zdvihnutím.
2. Do priestoru pre batérie vložte jednu (1) batériu CR2032 s dodržaním značiek polarity vo vnútri priestoru pre batériu.
3. Vráťte kryt priestoru pre batériu na miesto.

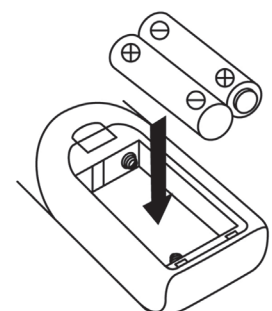

Bezpečnostné upozornenie pre batérie

- Výmenu batérií musí vykonávať dospelá osoba.
- Nekombinujte staré a nové batérie.
- Nekombinujte alkalické, štandardné (uhlíkovo-zinkové) a nabíjacie (nikel-kadmiové) batérie.
- Dbajte, aby nedošlo ku skratu kontaktu batérie.
- Nenabíjajte batérie, ktoré na to nie sú určené.
- Vybité batérie je potrebné odstrániť.
- Používajte iba batérie ekvivalentného typu.
- Batérie je potrebné vkladať s dodržaním správnej polarity.
- Batérie likvidujte správnym spôsobom. Nevhadzujte batérie do ohňa. Batérie môžu explodovať alebo môže dôjsť k úniku elektrolytu.

UMIESTNENIE OVLÁDACÍCH PRVKOV

- 1) Prachový kryt
- 2) Tlačidlo STOP
- 3) Tlačidlo ekvalizéra EQ
- 4) Tlačidlo prepínania funkcií
- 5) Tlačidlo preskočenia vzad ◀◀
- 6) Tlačidlo nahrávania Record ●
- 7) Displej LCD
- 8) Senzor diaľkového ovládania
- 9) Indikátor LED funkcie Bluetooth
- 10) Tlačidlo Prehrávania / Pauza / STEREO / MONO
- 11) Tlačidlo preskočenia vpred ▶▶
- 12) Zložka predchádzajúca Δ zap.-vyp./hlasitosť
- 13) Gombík zap./vyp./hlasitosť
- 14) Vstup USB
- 15) Konektor externého zdroja zvuku 3,5 mm
- 16) Konektor slúchadiel 3,5 mm
- 17) Tlačidlo pamäte / hodín
- 18) Adaptér stredového hrotu
- 19) Volič rýchlosti gramofónu
- 20) Prepínač automatického zastavenia
- 21) Držiak prenosky
- 22) Rameno prenosky
- 23) Konektor linkového výstupu
- 24) Sieťový kábel

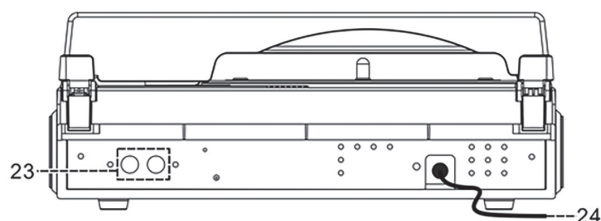
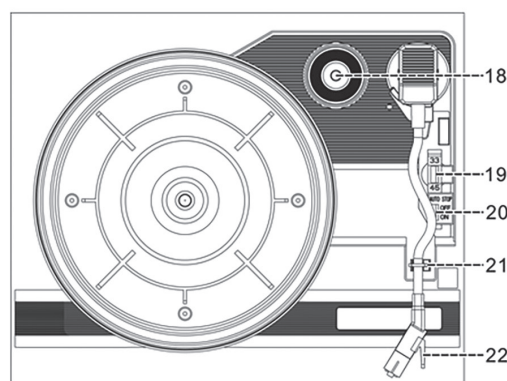
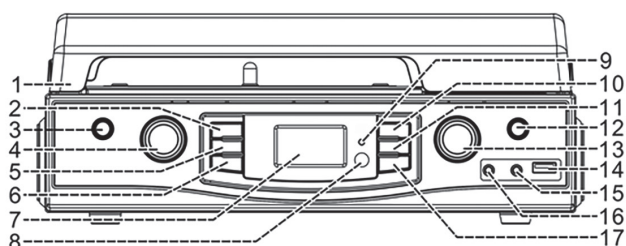

Upozornenie:

Používanie ovládacích prvkov alebo úprava či vykonávanie postupov iným spôsobom, než je uvedené v tomto návode, môže viesť k nebezpečnému ožiareniu.

Tento prístroj môže upravovať a opravovať len kvalifikovaný servisný technik.

BEZPEČNOSTNÉ OPATRENIA PRE POUŽÍVANIE

Inštalácia

- Vybaľte všetky súčasti a odstráňte ochranné materiály.
- Nepripájajte prístroj k sieti, dokiaľ neoveríte jej napätie a kým neurobíte všetky prepojenia.
- Nezakrývajte vetracie otvory a uistite sa, že okolo prístroja je priestor niekoľko centimetrov, aby mohol vetrať.

PRIPOJENIE

1. Zapojte sieťový kábel (24) do elektrickej zásuvky.
2. Keď prvýkrát zapojíte prístroj do siete, zobrazí LCD displej „0: 00“.
3. Zapnite prístroj pomocou tlačidla ZAP./VYP./Hlasitosť (13). Ak je zapnuté osvetlenie LCD displeja (7), znamená to, že napájanie je normálne. Teraz je systém pripravený prehrávať hudbu.

NASTAVENIE HODÍN

1. Prepnete prístroj do pohotovostného režimu.
2. Stlačte dvakrát tlačidlo „Mem / Clk-adj“ (17). Displej začne blikať. Pomocou tlačidiel pre preskočenie a ladenie ◀◀ a ▶▶ (5/11) zvolíte príslušný formát hodín (12 hodinový alebo 24).
3. Stlačte opäť tlačidlo „Mem / Clk-adj“ (17). Začne blikať prvá a druhá číslica „0“. Pomocou tlačidiel ◀◀ a ▶▶ (5/11) nastavte správnu hodinu. Pomocou tlačidla „Mem / Clk-adj“ (17) správnu hodinu uložte.
4. Bliká tretia a štvrtá číslica „00“. Pomocou tlačidiel ◀◀ a ▶▶ (5/11) nastavte správnu minútu. Pomocou tlačidla „Mem / Clk-adj“ (17) správnu minútu uložte.

Prednastavený čas sa úplne vymaže, ak odpojíte sieťové napájanie. Pri bežnom používaní odporúčame prepnúť systém do pohotovostného režimu.

POČÚVANIE RÁDIA

Manuálne ladenie

1. Zapnite prístroj stlačením tlačidla zap./vyp. (13) a pomocou voliča funkcií (4) zvolíte režim „Tuner“ (rádio).
2. Naladíte požadovanú stanicu pomocou tlačidiel ladenia (5/11).
3. Nastavte požadovanú hlasitosť pomocou gombíka hlasitosti (13).

Automatické ladenie

1. Otáčaním tlačidla funkcií (4) zvolíte režim rádia (TUNER).
2. Stlačte a podržte tlačidlo ladenia (5/11) po dobu 1-2 sekúnd a potom ho uvoľnite.
3. Prístroj spustí automatické vyhľadávanie a zastaví ho, ako náhle bude nájdená stanica.
4. Opakujte krok 2, kým nebude nájdená požadovaná rozhlasová stanica.
5. Pomocou gombíka (13) nastavte požadovanú úroveň hlasitosti.

Predvolené stanice

Do pamäte je možné uložiť až 20 staníc.

1. Nastavte režim rádia.
2. Naladíte požadovanú stanicu metódou manuálneho alebo automatického ladenia.
3. Stlačením tlačidla „Preset / Mem / Clk-adj“ (17) aktivujete režim programu. Na LCD displeji (7) bude blikať indikátor čísla predvoľby stanice „Mem“.
4. Pomocou tlačidiel ladenia hore a dole (5/11) zvolíte požadovanú pamäť stanice na uloženie.
5. Opätovným stlačením tlačidla „Preset / Mem / Clk-adj“ (17) potvrdíte nastavenia.
6. Pomocou krokov 2 až 5 uložte ďalšie stanice.
7. Ak sa chcete vrátiť do normálneho režimu rádia, nepoužívajte žiadne tlačidlá.
8. Jedným stlačením tlačidla „Preset / Mem / Clk-adj“ (17) vyvoláte pamäť predvoľby.

- **Predvolené stanice sa úplne vymažú, ak odpojíte sieťové napájanie. Pri bežnom používaní odporúčame prepnúť systém do pohotovostného režimu.**
- Režim programu zostáva aktívny po dobu 10 sekúnd. Po 10 sekundách sa automaticky obnoví normálny režim rádia.
- Aktuálnu stanicu môžete premazať uložením inej frekvencie na jej miesto.

Príjem FM a FM stereo

- Tlačte opakovane tlačidlo „Mono / St“ (10). Programy sa budú prijímať v mono režime alebo stereo režime. Najmä ak je stereofónny signál slabý, je lepšie prijímať program v režime mono.
- Ak sa program prijíma vo stereofónnom režime, zobrazí sa na displeji LCD (7) indikátor stereofónneho príjmu (**ST**), ktorý znamená, že sa program prijíma v stereo režime.

Tipy pre najlepší príjem:

FM: Prijímač má zabudovanú drôtovú anténu FM, ktorá je na zadnej strane skrinky prístroja. Na dosiahnutie najlepšieho príjmu je potrebné tento vodič úplne rozmotat' a natiahnuť.

POČÚVANIE GRAMOFÓNU

POZNÁMKY:

- Odstráňte ochranný kryt ihly.
 - Pred manipuláciou sa uistite, že rameno prenosky je uvoľnené z opory ramena prenosky a po manipulácii opäť zabezpečené.
1. Nastavte prepínač funkcií (4) do režimu gramofónu (Phono / Aux).
 2. Nastavte volič rýchlosti (19) do správnej pozície podľa dosky, ktorá sa prehráva.
 3. Položte na tanier dosku (v prípade potreby použite adaptér hrotu (18)).
 4. Zdvihnite rameno prenosky z opory a pomaly ho presuňte nad dosku. Tanier sa začne otáčať.
 5. Umiestnite rameno prenosky (21) na požadované miesto na doske.
 6. Nastavte hlasitosť (13) na požadovanú úroveň.
 7. Na konci dosky sa tanier automaticky prestane otáčať. Zdvihnite rameno prenosky z dosky a vráťte ho na opierku.
 8. Ak chcete prehrávanie zastaviť manuálne, zdvihnite rameno prenosky z dosky a vráťte ho na opierku.

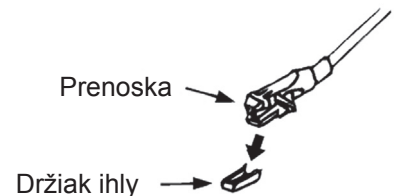

POZNÁMKA: Pretože u niektorých druhov dosiek sa oblasť, kde sa automaticky vypínajú, nachádza mimo dosahu prístroja, zastaví sa doska pred dokončením poslednej stopy. V takom prípade nastavte prepínač automatického vypínania (20) do polohy „Off“ (Vypnuté). Potom sa doska bude prehrávať až do konca, ale nezastaví sa automaticky. Ak budete chcieť zastaviť otáčanie dosky, vypnite prístroj hlavným vypínačom (16) alebo prepnite prepínač automatického vypínania späť do polohy „On“ (Zapnuté). Potom položte rameno prenosky späť na opierku.

Ak počas počúvania gramofónu zapojíte externý zdroj zvuku do konektora aux-in, tanier gramofónu sa automaticky zastaví a začne fungovať prepojenie s externým zdrojom zvuku.

PRIPOJENIE EXTERNÉHO ZDROJA ZVUKU (AUX-IN)

Pripojte prístroj k ľubovoľnému externému zariadeniu, napr. MP3 prehrávači alebo iPodu (nie sú súčasťou balenia), a to prepojením konektora pre externý vstup pomocou stereo kábla s konektorom s priemerom 3,5 mm (nie je priložený). Druhý koniec kábla zapojte do externého zariadenia, ktoré reprodukuje hudbu.

1. Nastavte prepínač funkcií (4) do režimu gramofónu (Phono / Aux).
2. Zapojte do konektora aux-in vstup z externého zariadenia.
3. Spustite prehrávanie na externom zariadení a pomocou vypínača / ovládača hlasitosti (13) nastavte požadovanú úroveň hlasitosti. Ak je skreslenie príliš veľké, znížte úroveň hlasitosti externého zariadenia.

POZNÁMKA: Ak chcete počúvať gramofón, stačí odpojiť externé zariadenie z konektora aux-in. Potom môžete umiestniť na tanier gramofónu platňu a začať počúvať gramofón.

PRIPOJENIE A PREHRÁVANIE BLUETOOTH

1. Otáčaním tlačidla funkcií (4) vyberte Bluetooth.
2. LED kontrolka funkcie Bluetooth (9) bude blikať. Znamená to, že Bluetooth je v režime nepripojenia / vyhľadávania.
3. Zapnite Bluetooth u zariadení s funkciou Bluetooth (napr. mobilný telefón) a pre pripojenie zvolte zariadenie Bluetooth „GOGEN MSG 262 BT U“.
4. Po úspešnom dokončení pripojenia sa LED kontrolka Bluetooth (9) rozsvieti.
5. Spustíte prehrávanie zo zariadenia Bluetooth a počúvajte hudbu prostredníctvom hlavnej jednotky.

PREHRÁVANIE SKLADIEB MP3 Z PAMÄŤOVÉHO ZARIADENIA USB

Pripojenie

Systém je schopný dekódovať a prehrávať všetky súbory MP3 uložené na pamäťovom médiu pripojené cez pripojovací port USB. Pripojte pamäťové zariadenie USB do príslušného vstupu.

Pripojenie USB naopak môže poškodiť audio systém alebo pamäťové zariadenie (pamäťový disk USB). Pred pripojením sa uistite, že máte USB správne.

1. Otáčaním tlačidla funkcií (4) zvolte USB.
2. Zapojte konektor USB lícovou stranou nahor a uistite sa, že je zatlačený na doraz v smere šípky zobrazenej na štítku na spodnej strane krytu vstupu pre pamäťovú kartu. Kartu zasunúť rovno bez ohýbania.
3. Systém spustí po zapojení načítanie pamäťového média. Displej LCD (7) automaticky spustí prehrávanie. Stlačenie tlačidla „Stop ■“ (2) zobrazí celkový počet súborov MP3 a celkový počet nájdených zložiek.

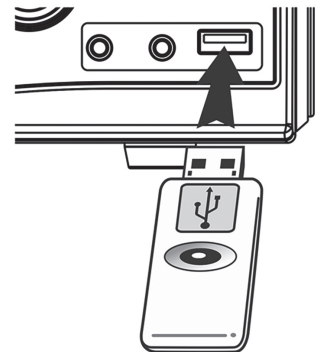

POZNÁMKA: Port USB nepodporuje prepojenie pomocou predlžovacieho kábla USB a nie je určený pre priamu komunikáciu s počítačom.

Režim prehrávania / pauza

Ak chcete pozastaviť prehrávanie, stlačte raz tlačidlo „Play / Pause“ (10). Ukazovateľ času prehrávania na LCD displeji (7) sa zastaví a bude blikať. Opätovným stlačením tlačidla prehrávanie obnovíte.

Režim stop ■

Ak pri prehrávaní stlačíte tlačidlo „Stop ■“ (2), systém sa prepne do režimu stop.

Režim preskočenie / vyhľadávanie (preskočenie / vyhľadávanie vpred ►►, preskočenie / vyhľadávanie vzad ◄◄)

1. Ak v režime prehrávania alebo pauzy stlačíte tlačidlo pre preskočenie vpred ►► (11), prístroj preskočí na ďalšie číslo stopy a potom zostane v režime prehrávania alebo pauzy.
2. Po kroku 3 stlačte opäť tlačidlo pre preskočenie dozadu ◄◄ (5), čím sa dostanete na predchádzajúcu stopu a prístroj zostane v režime prehrávania alebo pauzy.
3. Ak počas prehrávania MP3 stlačíte a podržíte tlačidlo „preskočenie vpred ►► / vzad ◄◄“ (5/11), bude sa príslušná stopa prehrávať zrýchlene smerom dopredu alebo dozadu, pokiaľ tlačidlo nepustíte.

POZNÁMKA: V režime vyhľadávania smerom vpred alebo vzad sa vypne zvuk systému.

O zložku hore

1. Po stlačení tlačidla „Folder up“ (12) sa zvýši číslo zložky.
2. Po stlačení tlačidla „preskočenie vpred ►► / vzad ◄◄“ (5/11) sa zmení číslo stopy.
3. Po vybraní požadovanej stopy spustíte prehrávanie stlačením tlačidla „Play / pause“ (10).

POZNÁMKA:

- Systém môže detekovať a načítať súbory vo formáte MP3 iba prostredníctvom vstupu USB.
- **Ak pripojíte systém k prehrávaču MP3 pomocou vstupu pre USB, je možné, že kvôli rôznym typom kódovania súborov MP3 nemusí byť schopný prehrávač MP3 niektoré súbory prehrať prostredníctvom vstupu USB. Nejde o chybu systému.**

Funkcia ID3 (súbor / interpret / album) (diaľkovým ovládačom)

Stlačením tlačidla „Info“ počas prehrávania MP3 súboru sa zobrazí názov skladby. Opätovným stlačením tlačidla „Info“ túto funkciu zrušíte.

Požiadavka na formát stopy MP3:

- Bitová rýchlosť MP3: 32 kbps až 256 kbps a bitová rýchlosť 32 kbps až 320 kbps
- Prehrávanie MP3 súborov si líši v závislosti na kvalite kódovania súboru a spôsobe kódovania.

Režim opakovaného prehrávania / prehrávania začiatkov skladieb / náhodného prehrávania (diaľkovým ovládačom)

Stlačením tlačidla Repeat / Intro / Random pred alebo počas prehrávania možno prehrávať jednu stopu, jednu zložku alebo všetky stopy, a to nasledovne:

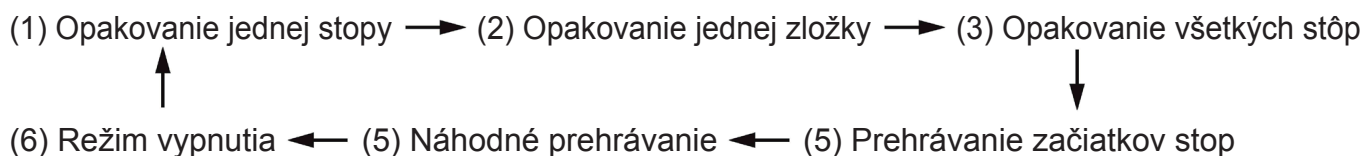

<u>Režim prehrávania</u>	<u>Indikátor na LCD displeji</u>
Opakovanie jednej stopy	↻
Opakovanie jednej zložky	↻ FOLDER
Opakovanie všetkých stôp	↻ ALL
Režim prehrávania začiatkov	Intro
Režim náhodného prehrávania	Random
Vypnuté	-----

Opakované prehrávanie

Pomocou tejto funkcie môžete počúvať jednotlivé požadované stopy alebo všetky stopy opakovane.

Prehrávanie začiatkov skladieb

Pomocou tejto funkcie si môžete vypočúť začiatok (10 sekúnd) každého súboru a ušetriť tak čas pri hľadaní požadovanej skladby.

Prehrávanie v náhodnom poradí

Pomocou tejto funkcie môžete počúvať všetky stopy v náhodnom poradí.

Programovanie skladieb (diaľkovým ovládačom)

Možno naprogramovať až 20 stôp pre prehrávanie MP3 súborov v príslušnom poradí. Pred programovaním sa uistite, že systém je v režime zastavenia:

1. Prepnite do režimu USB a zastavenia.

2. Stlačte tlačidlo Mem / Clk-adj „(17)“. Na LCD displeji (7) sa zobrazí „MEMORY“.
Ďalej sa zobrazí číslo programu a číslice pre číslo stopy, ktorá sa má programovať.
 3. Stlačením tlačidla pre preskočenie vpred ►► alebo vzad ◄◄ (5/11) zvolíte požadovanú stopu.
 4. Uložte stopu do pamäte stlačením tlačidla Mem / Clk-adj „(17)“.
 5. Opakovaním krokov 3 a 4 zadajte do pamäti prípadnú ďalšie stopy.
 6. Ako náhle máte naprogramované všetky požadované stopy, môžete ich prehrať v určenom poradí stlačením tlačidla „Play / Pause“ (10).
 7. Ak chcete prehrávanie zastaviť, stlačte tlačidlo „Stop“ (2).
- Po dokončení programu môžete pomocou tlačidiel pre preskočenie vpred ►► alebo vzad ◄◄ (5/11) prechádzať naprogramované stopy.
 - Stlačením tlačidla „Stop“ (2) v režime zastavenia môžete zrušiť všetky naprogramované skladby.

KÓDOVANIE Z GRAMOFÓNU / RÁDIA ALEBO EXTERNÉHO ZDROJA ZVUKU DO SÚBORU MP3

Systém vie kódovať z gramofónu / rádia alebo externého zdroja zvuku do formátu MP3 a uložiť súbor na pamäťové médium cez pripojovací port USB.

A) Kódovanie z gramofónu

1. Otáčaním gombíka voľby funkcií (4) zvolíte „Phono“ (gramofón) a potom stlačte tlačidlo „Record“ (Nahrávanie) (6).
2. Displej LCD (7) zobrazí slovo „USB“ a bude blikať „**REC**“. Teraz systém spustí režim kódovania.
3. Spustíte prehrávanie skladby gramofonne, ktorú chcete nahráť.
4. Po skončení nahrávania tlačte „Record“ (Nahrávanie) (6), kým neprestane blikať LCD a prístroj sa nevráti do režimu gramofónu.

B) Kódovanie z rádia

1. Otáčaním gombíka voľby funkcií (4) zvolíte „Tuner“ (Rádio) a naladíte požadovanú rozhlasovú stanicu pomocou manuálneho alebo automatického ladenia. Potom stlačte tlačidlo „Record“ (Nahrávanie) (6).
2. Displej LCD (7) zobrazí slovo „USB“ a bude blikať „**REC**“. Teraz systém spustí režim kódovania.
3. Po skončení nahrávania tlačte „Record“ (Nahrávanie) (6), kým neprestane blikať LCD a prístroj sa nevráti do režimu rádia.

POZNÁMKA:

- Rýchlosť nahrávania je 1: 1, tj. podľa skutočnej doby prehrávania.
- Systém vytvorí zložku „audio“ a potom do nej uloží kódovanú stopu.
- Predvolený formát nahrávania je nastavený na bitovú rýchlosť MP3 128 kbps a vzorkovacej frekvencii 44.1 kHz.
- V režime kódovania sa nenahrávajú názvy skladieb.
- Ak chcete nahrávanie prerušiť, stlačte znovu v režime nahrávania tlačidlo „Record“ (Nahrávanie) (6).

C) Delenie do stôp (diaľkovým ovládaním)

Hudbu nahrávanú z gramofónu alebo pásky na USB môžete počas nahrávania rozdeliť na jednotlivé stopy. Vždy, keď počas kódovania z pásky / gramofónu na USB stlačíte tlačidlo „**TS**“ (rozdelenie stopy) na diaľkovom ovládači, systém vytvorí novú stopu a bude pokračovať v nahrávaní. Aktuálny text na LCD displeji raz zobrazí „TS“. Znamená to, že prístroj úspešne vytvára novú stopu. Funkcia delenie do stôp však nie je k dispozícii v režime rádia.

D) Bitová rýchlosť kódovania (diaľkovým ovládaním)

Môžete zvoliť požadovanú bitovú rýchlosť počas kódovania z gramofónu na USB. K dispozícii sú rýchlosti 32, 64, 96, 128, 192 a 256 kbps.

1. Prepnete do režimu gramofónu (4) a zostaňte v režime zastavenia.
2. Na diaľkovom ovládači stlačte tlačidlo „Info“. LCD displej (7) zobrazí predvolenú bitovú rýchlosť (128 kbps)
3. Pomocou tlačidla pre prepínanie priečinkov hore a dole na diaľkovom ovládači zvolte požadovanú bitovú rýchlosť kódovania.
4. Nastavenie potvrdíte opätovným stlačením tlačidla „Info“. Displej LCD (7) sa prepne do režimu pásky.

VYMAZANIE SÚBORU NA USB (DIAĽKOVÝM OVLÁDANÍM)

Systém môže vymazať súbor uložený na pamäťovom zariadení USB nasledujúcim postupom:

A) Vymazanie všetkých súborov

1. V režime zastavenia prepnete na USB, stlačte po dobu 3 sekúnd tlačidlo „Info“ a LCD displej (7) zobrazí „DEL ALL N“.
2. Pomocou tlačidiel pre preskočenie vpred ►► alebo vzad ◄◄ (5/11) zvolte „Áno“ alebo „Nie“.
3. Opätovným stlačením tlačidla „Info“ nastavenie potvrdíte.

Poznámka: Všetky súbory stôp MP3 na pamäťovom zariadení USB sa úplne vymažú po potvrdení voľby „Áno“.

Vybratie USB

Ak chcete odpojiť zariadenie USB, najprv vypnite prístroj alebo prepnete prepínač funkcií na gramofón alebo rádio. V prípade vstupu USB odpojíte zariadenie USB jeho vytiahnutím.

Poznámka (len pre európsky trh): Prístroj spĺňa požiadavky na ochranu životného prostredia. Automaticky sa prepne do pohotovostného režimu, ak sa na ňom nebude po dobu 15 minút prehrávať hudba.

ĎALŠIE FUNKCIE

A. Nastavenie odloženého vypnutia (diaľkovým ovládaním)

1. Po stlačení tlačidla „Sleep“ sa na LCD displeji (7) zobrazí indikátor odloženého vypnutia.
2. Tlačte tlačidlo „Sleep“ a nastavte čas pre odložené vypnutie v sekvencii 90> 80> 70 10 minút.
3. Systém sa automaticky zastaví a prepne sa do pohotovostného režimu po vybranej dobe.
4. Ak chcete režim odloženého vypnutia zrušiť, stlačeniami tlačidla „Sleep“ nastavte režim „vypnuté“.

POZNÁMKA:

Ak raz stlačíte tlačidlo „Sleep“ a na LCD displeji (7) sa objaví indikátor „Sleep“, systém sa po zvolenom počte minút automaticky prepne do pohotovostného režimu.

B. Nastavenie budíka (diaľkovým ovládaním)

Táto funkcia umožňuje systému, aby sa automaticky zapol a vzbudil vás hudbou alebo rádiom.

Najprv prepnete prístroj do pohotovostného režimu a potom stlačte a podržte tlačidlo „Timer“, čím prepnete do režimu programovania časovača. Na LCD displeji bude blikať „On time“. Potom môžete začať nastavenia budíka:

1. Nastavenie času:
Stlačte opäť tlačidlo časovača „Timer“ (údaj hodín bude blikať) a pomocou tlačidiel pre preskočenie hore a dole nastavte údaj hodín. Potom zadajte pomocou tlačidla „Timer“ hodinu. Pomocou tlačidiel pre preskočenie hore a dole nastavte údaj minút. Stlačením tlačidla „Timer“ aktivujte režim nastavenia prebudenia.
2. Režim prebudenia:
Stlačením tlačidla „Function“ nastavte režim prebudenie (USB / Rádio). Potom stlačením tlačidla „Timer“ aktivujte režim nastavenia hlasitosti.
3. Úroveň hlasitosti:
Pomocou tlačidiel pre preskočenie hore a dole nastavte úroveň hlasitosti. Potom opätovným stlačením tlačidla „Timer“ aktivujte režim nastavenia vypnutia.
4. Nastavenie vypnutia:
Stlačte tlačidlo „Timer“ a potom pomocou tlačidiel pre preskočenie hore a dole nastavte čas vypnutia. Potom opätovným stlačením tlačidla „Timer“ dokončíte nastavenia.

Aktivácia / deaktivácia funkcie časovača

1. Ak chcete funkciu budíka zrušiť, tlačte opakovane tlačidlo „Timer“, kým nezmizne indikátor „⊕“.
2. Ak chcete funkciu budíka znovu aktivovať, opakujte postup nastavenia budíka.

C. Funkcia ekvalizéra (diaľkovým ovládaním)

Tento prístroj má k dispozícii 4 rôzne zvukové režimy k zlepšeniu poslucháčskeho zážitku. Požadovaný efekt môžete zvoliť opakovaným stlačením tlačidla pre predvolené ekvalizéry „Preset EQ“ v nasledujúcom poradí:

Neutrálne → Klasická hudba → Rock → Pop → Džez



D. Funkcia displeja (diaľkovým ovládaním)

Stlačením zobrazíte rôzne informácie o systéme. Každé stlačenie prepne informácie v nasledujúcom poradí:

Doba prehrávania stopy / Informácie o rádiu → Hodiny → Informácie o nastavení budíka



VYSIELAČ SIGNÁLU DIALĽKOVÉHO OVLÁDAČA

Funkcia ovládania

Inštalácia batérie (batéria nie je priložená)

Infračervený vysielateľ vyžaduje pre svoju prevádzku 1 ks batérie „CR2032“.

Popis tlačidiel

1. Function

Stlačením volíte funkcie.
(Gramofón / USB / Aux / Rádio)

2. On/Standby

Stlačením systém zapnete alebo prepnete do pohotovostného režimu.

3. Preskočenie vpred ►► / vzad ◄◄

V režime USB: voľba predchádzajúcej / ďalšej stopy
V režime rádia: stlačením naladíte frekvenciu rádia

4. O zložku vyššie / nižšie

V režime USB: preskočenie o album dopredu / dozadu
V režime rádia: výber predvolenej stanice

5. Rep/Intro/Ran

V režime USB stlačením aktivujete funkciu opakovania / prehrávanie začiatkov / náhodného prehrávania

6. Displej

Stlačením zobrazíte rôzne informácie o systéme

7. TS

V režime kódovania: stlačením aktivujete funkciu delenie stopy.

8. Hlasitosť -/+

Stlačením nastavíte zvýšenie alebo zníženie hlasitosti

9. Rec

Stlačením aktivujete kódovanie stôp do formátu MP3.

10. Prehrávanie/Pauza ►||

Jedným stlačením spustíte prehrávanie USB. Opätovným stlačením prehrávanie prechodne pozastavíte.

11. Stop ■

V režime USB: stlačením ukončíte prehrávanie alebo zrušíte naprogramovanú pamäť.

12. Info/Delete

V režime prehrávania MP3: stlačením aktivujete funkciu ID3
V režime USB: stlačením aktivujete funkciu mazania

13. Memory/Clk-adj

V režime USB: stlačením aktivujete funkciu programovania stop
V pohotovostnom režime: stlačením nastavíte hodiny

14. Sleep/Timer

V režime zapnutia: stlačením aktivujete funkciu odloženého vypnutia
V pohotovostnom režime: stlačením nastavíte dobu zapnutia / vypnutia budíka a aktivácia / deaktivácia funkcie budíka

15. EQ

Stlačením zvolíte rôzne režimy ekvalizéra

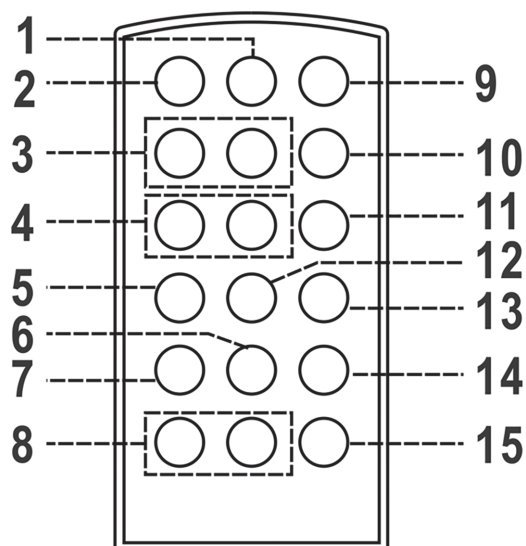

TECHNICKÉ SPECIFIKACIE

Požiadavka na napájanie: 230 V ~ 50 Hz

Príkon: 13 W

Výstupný výkon: 2 x 1.5 W

Frekvenčný rozsah: 87.5 – 108 MHz

Bezdrôtová prevádzková frekvencia: 2.4 GHz - 2.480 GHz

EIRP - 4dbm

Párovací meno: GOGEN MSG 262 BT U

Rozmery: 305 x 286 x 114 mm

Hmotnosť (netto): 2,5 kg

VÝROBCA SI VYHRADZUJE PRÁVO NA ZMENU TECHNICKEJ ŠPECIFIKÁCIE VÝROBKU.

Informácie o výrobku a servisnej sieti nájdete na internetovej adrese www.gogen.sk



VAROVANIE: NEVYSTAVUJTE SPOTREBIČ DAŽĎU ALEBO VLHKOSTI, ABY STE PREDIŠLI VZNIKU POŽIARU ALEBO ÚRAZU ELEKTRICKÝM PRÚDOM. PRED OPRAVOU ALEBO VŽDY, KEĎ SPOTREBIČ NEPOUŽÍVATE, VYPNITE HO ZO ZÁSUVKY. V PRÍSTROJI NIESÚ ŽIADNE ČASTI OPRAVITEĽNÉ SPOTREBITEĽOM. VŽDY SA OBRACAJTE NA KVALIFIKOVANÝ AUTORIZOVANÝ SERVIS. SPOTREBIČ JE POD NEBEZPEČNÝM NAPÄTÍM.



NEBEZPEČENSTVO UDUSENIA. PE VRECKO ODKLADAJTE MIMO DOSAHU DETÍ. VRECKO NIE JE NA HRANIE. NEPOUŽÍVAJTE TOTO VRECÚŠKO V KOLÍSKACH, POSTIELKACH, KOČÍKOCH ALEBO DETSKÝCH OHRÁDKACH.

Likvidácia starých elektrických a prístrojov (vt'ahuje sa na Európsku úniu a európske krajiny so systémami oddeleného zberu)



Tento symbol na výrobku alebo obale znamená, že s výrobkom po ukončení jeho životnosti nemôže byť nakladané ako s bežným odpadom z domácnosti. Musí sa odovzdať do príslušnej zberne na recykláciu elektrických a elektronických zariadení. Zaručením správnej likvidácie tohto výrobku pomôžete pri predchádzaní potenciálnych negatívnych dopadov na životné prostredie a na zdravie človeka, ktoré by mohli byť zapríčinené nevhodným zaobchádzaním s odpadmi z tohto výrobku. Recyklovaním materiálov pomôžete zachovať prírodné zdroje. Podrobnejšie informácie o recyklácii tohto výrobku vám na požiadanie poskytne miestny úrad, služba likvidácie komunálneho odpadu alebo predajňa, v ktorej ste si tento výrobok zakúpili.

Týmto ETA a.s. prehlasuje, že typ rádiového zariadenia MSG262BTU je v súlade so smernicou 2014/53/EU. Úplné znenie prehlásenia o zhode EÚ je k dispozícii na tejto internetovej adrese: http://www.gogen.cz/declaration_of_conformity



WAŻNE WSKAZÓWKI BEZPIECZEŃSTWA:

1. Przeczytać instrukcję. Wszystkie informacje i wskazówki należy poznać przed rozpoczęciem użytkowania urządzenia.
2. Zachować instrukcję do użytku w przyszłości.
3. Przestrzegać wszystkich środków ostrożności, ostrzeżeń oraz wskazówek użytkownika.
4. Urządzenia nie wolno używać w pobliżu wody, nie dopuszczać do kontaktu z wilgocią.
5. Nie dopuszczać do przedostania się płynów do urządzenia ani jego otworów.
6. Przemieszczać urządzenie w sposób delikatny, unikać wstrząsów i drgań.
7. Nie blokować otworów i wyjść w urządzeniu.
8. Nie stawiać urządzenia w pobliżu źródeł ciepła (takich jak np. kaloryfery). Nie wystawiać na oddziaływanie promieni słonecznych.
9. Urządzenie podłączać do źródła zasilania o parametrach zgodnych ze wskazaniami na tabliczce znamionowej.
10. Urządzenie zostało wyposażone w zabezpieczenie przeciw przeciążeniu. Jeśli załączona wtyczka nie pasuje do gniazda i konieczna jest jej wymiana, należy skontaktować się z uprawnionym elektrykiem w celu wymiany gniazda na pasującą.
11. W trakcie czyszczenia urządzenia, należy przestrzegać zaleceń zawartych w niniejszej instrukcji.
12. Jeśli urządzenie ma być nieużywane przez dłuższy czas, należy je odłączyć od źródła zasilania.
13. Wszystkie naprawy należy zlecać autoryzowanemu serwisowi, w szczególności gdy:
 - a. nastąpi uszkodzenie wtyczki lub kabla zasilającego,
 - b. do urządzenia dostaną się ciała obce lub zostanie na nie rozlany płyn,
 - c. urządzenie zostało wystawione na deszcz,
 - d. urządzenie nie pracuje prawidłowo, mimo braku zauważalnych zmian zewnętrznych,
 - e. urządzenie spadło i uszkodziło się.
14. Użytkownik nie powinien wykonywać żadnych prac konserwacyjnych przy urządzeniu, z wyjątkiem opisanych w niniejszej instrukcji. Działania takie unieważniają gwarancję.

WYMIANA BATERII

Komora baterii znajduje się z tyłu pilota zdalnego sterowania.

1. Zdjąć pokrywę komory baterii, naciskając na wypustkę i unosząc ją.
2. Włożyć jedną baterię guzikową (1) CR2032 do komory baterii, zachowując biegunowość wskazaną oznaczeniami na baterii i w komorze baterii.
3. Ponownie umieścić pokrywę na komorze baterii.

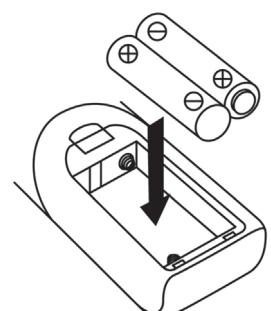

Baterie - ostrzeżenia

- Wymiany baterii muszą dokonywać osoby dorosłe.
- Nie używać jednocześnie starych i nowych baterii.
- Nie łączyć w jednym urządzeniu baterii alkalicznych, zwykłych (węglowo-cynkowych) i ładowalnych (niklowo-kadmowych).
- Należy uważać, by w stykach nie doszło do zwarcia.
- Nie próbować ładować nieładownych, jednorazowych baterii.
- Zużyte baterie wyrzucać w sposób zgodny z przepisami.
- Korzystać wyłącznie z baterii identycznego typu jak wskazano w instrukcji, lub z odpowiednich zamienników.
- Baterie muszą zostać włożone z właściwym kierunkiem biegunowości.
- Baterie wyrzucać w odpowiedni sposób. Nigdy nie wrzucać ich do ognia – mogą wybuchnąć lub wyciec.

BUDOWA URZĄDZENIA – ROZMIESZCZENIE ELEMENTÓW STERUJĄCYCH

- 1) Pokrywa przeciwkurzowa
- 2) Przycisk Stop
- 3) Przycisk EQ
- 4) Pokrętko wyboru funkcji
- 5) Przycisk przeskakiwania w dół ◀◀
- 6) Przycisk Record ●
- 7) Wyświetlacz LCD
- 8) Czujnik pilota
- 9) Wskaźnik LED Bluetooth
- 10) Przycisk Play/Pause/ST/MONO
- 11) Przycisk przeskakiwania w górę ▶▶
- 12) Pokrętko Folder PRE Δ On-Off / Volume
- 13) Pokrętko On/off/ Głośność
- 14) Złącze USB
- 15) Złącze AUX-IN 3,5mm
- 16) Złącze słuchawkowe 3,5mm
- 17) Przycisk Mem/Clk-adj
- 18) Adapter płyt
- 19) Przełącznik prędkości obrotów
- 20) Przełącznik Auto stop
- 21) Uchwyt ramienia
- 22) Ramię gramofonu
- 23) Gniazdo Line out
- 24) Przewód zasilający AC

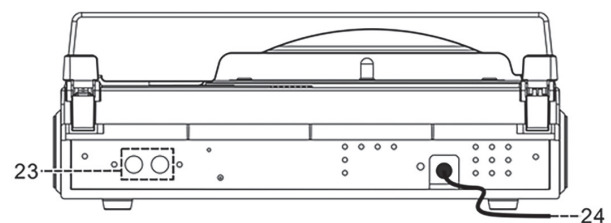
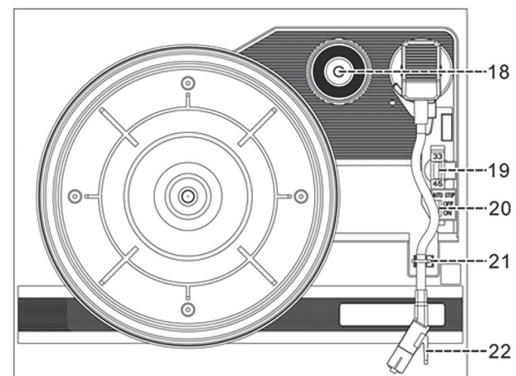
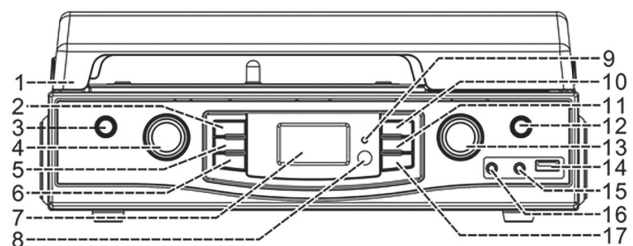

UWAGA:

Korzystanie z przycisków i ustawień w sposób inny niż zalecany w instrukcji, lub samodzielne dokonywanie usprawnień może skutkować ryzykiem wystawienia się na działanie promieniowania. Urządzenie nie może być ulepszane ani naprawiane przez nikogo poza kompetentnymi pracownikami serwisu.

ŚRODKI OSTROŻNOŚCI

INSTALACJA

- Rozpakować wszystkie części i usunąć materiały i elementy zabezpieczające.
- Nie podłączać urządzenia do zasilania przed sprawdzeniem, czy parametry sieci elektrycznej są odpowiednie dla urządzenia i przed dokonaniem wszystkich połączeń.
- W celu zapewnienia prawidłowej wentylacji nie zasłaniać żadnych otworów wentylacyjnych i zapewnić co najmniej kilka centymetrów przestrzeni wokół urządzenia.

PODŁĄCZANIE

1. Podłączyć przewód zasilający (24) do gniazdka elektrycznego.
2. Po pierwszym podłączeniu do sieci elektrycznej, na wyświetlaczu (7) pojawi się komunikat "0:00".
3. Włączyć urządzenie za pomocą pokrętła ON/OFF/Volume (13), jeśli wyświetlacz LCD (7) jest włączony i podświetlony, oznacza to, że zasilanie jest prawidłowe. Urządzenie jest gotowe do pracy.

USTAWIANIE ZEGARA

1. Urządzenie powinno być w trybie standby.
2. Nacisnąć dwukrotnie przycisk "Mem/Clk-adj" (17) wyświetlacz zacznie migać. Naciskać przycisk Skip/Tuning ◀◀ lub ▶▶ (5/11) żeby wybrać żądany format czasu (12/24 godzinny).
3. Nacisnąć ponownie przycisk "Mem/Clk-adj" (17) pierwsza i druga cyfra "0" zacznie migać. Naciskać przycisk ◀◀ lub ▶▶ (5/11), żeby ustawić prawidłową godzinę. Nacisnąć przycisk "Mem/Clk-adj" (17), żeby zapisać ustawienie.
4. Zacznie migać trzecia i czwarta cyfra "00", naciskać przycisk ◀◀ lub ▶▶ (5/11), żeby ustawić minuty Nacisnąć przycisk "Mem/Clk-adj" (17), żeby zapisać ustawienie.

Ustawiony czas wykasuje się jeśli urządzenie zostanie odłączone od źródła zasilania. W celu wygodniejszego użytkowania zaleca się przełączanie urządzenia w tryb standby, a nie odłączanie go od sieci elektrycznej.

SŁUCHANIE RADIA

Strojenie ręczne

1. Włączyć urządzenie, naciskając przycisk On/Off (13) i obracać pokrętło wyboru funkcji (4), żeby wybrać tryb "Tuner".
2. Naciskając przyciski strojenia w górę / dół (5/11), wybrać żądaną częstotliwość stacji radiowej.
3. Przy pomocy pokrętła regulacji głośności (13) ustawić żądany poziom dźwięku.

Strojenie automatyczne

1. Obracać pokrętło wyboru funkcji (4) , żeby wybrać tryb "Tuner".
2. Nacisnąć i przytrzymać przycisk strojenia (5/11) przez 1-2 sekundy, a następnie zwolnić go.
3. Urządzenie automatycznie rozpocznie wyszukiwanie i zatrzyma je, gdy znajdzie pierwszą dostępną stację radiową..
4. Powtarzać krok 2 do momentu znalezienia żądanej stacji radiowej.
5. Przy pomocy pokrętła regulacji głośności (13) ustawić żądany poziom dźwięku.

Zapisywanie stacji

W pamięci urządzenia można zapisać do 20 stacji radiowych.

6. Ustawić tryb „Tuner”.
7. Użyć ręcznej lub automatycznej metody strojenia, żeby wybrać żądaną stację.
8. Nacisnąć przycisk "Preset/Mem/Clk-adj" (17), żeby przejść do trybu programowania, wskaźnik "Mem" oraz numer pozycji zapisywanej stacji zacznie migać na wyświetlaczu LCD (7)
9. Naciskać przycisk "Tune up/down" (5/11), żeby wybrać miejsce zapisania wybranej stacji.
10. Nacisnąć ponownie przycisk "Preset/Mem/Clk-adj" (17), żeby zapisać ustawienie.
11. Powtarzać kroki 2 do 5, żeby zapisać kolejne stacje.
12. Żeby wrócić do normalnego trybu radia, wystarczy nie naciskać żadnych przycisków.
13. Naciskać przycisk Preset/Mem/Clk (17) raz za razem, by wybierać kolejne stacje zapisane w pamięci urządzenia.

- **Zapisane w pamięci stacje radiowe wykasują się, jeśli urządzenie zostanie odłączone od źródła zasilania. W celu wygodniejszego użytkowania zaleca się przełączanie urządzenia w tryb standby, a nie odłączanie go od sieci elektrycznej.**
- Jeśli w trybie zapisywania stacji przez 10 sekund nie zostanie wykonane żadne działanie, urządzenie automatycznie wróci do normalnego trybu radia.
- Zapisaną już stację można usunąć, nadpisując w jej miejsce inną częstotliwość.

Odbieranie FM & FM-stereo

- Naciskać przycisk “Mono/St” (10), żeby przełączać odbiór programów FM pomiędzy mono i stereo. W szczególnych sytuacjach, gdy sygnał radiowy jest słaby zaleca się odbiór w trybie mono.
- Podczas odbioru sygnału stereo, wskaźnik (**ST**) pojawi się na wyświetlaczu LCD (7), by pokazać że program jest odbierany w trybie stereo.

Jak uzyskać lepszy odbiór:

FM: Urządzenie ma wbudowaną antenę przewodową FM (36) zawieszoną z tyłu obudowy. W celu poprawienia odbioru należy ją całkowicie rozciągnąć i rozprostować.

OBSŁUGA GRAMOFONU

Podstawowe czynności:

- Zdjąć osłonę igły.
 - Przed rozpoczęciem działania zdjąć blokadę ramienia, a po zakończeniu ponownie ją założyć.
1. Obracając pokrętkę wyboru funkcji (4), wybrać tryb “Phon/Aux”.
 2. Ustawić przełącznik prędkości (19) w odpowiedniej pozycji, zależnej od rodzaju odtwarzanej płyty.
 3. Umieścić płytę na talerzu (jeśli konieczne, użyć adaptera płyt - 18).
 4. Unieść ramię z pozycji spoczynkowej i powoli przesunąć je do brzegu płyty. Talerz zacznie się obracać.
 5. Umieścić ramię za pomocą uchwyty (21) w żądanym miejscu płyty.
 6. Przy pomocy pokrętła regulacji głośności (13) ustawić żądany poziom dźwięku.
 7. Po zakończeniu odtwarzania z płyty, talerz gramofonu automatycznie zatrzyma obracanie. Unieść ramię gramofonu z płyty i przenieść je na podstawkę.
 8. Aby ręcznie zatrzymać odtwarzanie, unieść ramię gramofonu z płyty i przenieść je na podstawkę.

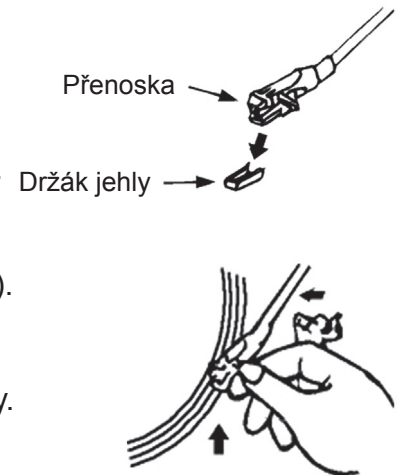

ZAPAMIĘTAJ: W niektórych płytach obszar automatycznego zatrzymywania znajduje się poza ustawieniami urządzenia, co może doprowadzić do sytuacji, w której odtwarzanie zatrzyma się przed końcem ostatniego utworu. W takim przypadku należy ustawić przełącznik Auto-Stop (20) w pozycji “Off”. Urządzenie będzie odtwarzało płytę do końca, ale talerz nie zatrzyma się automatycznie. Należy wówczas wyłączyć urządzenie lub przełączyć Auto-Stop (20) ponownie w pozycję “On”, by zatrzymać talerz. Po zatrzymaniu ostrożnie unieść ramię z płyty i umieścić je w pozycji spoczynkowej.

Podłączenie jakiegokolwiek urządzenia do złącza AUX-IN powoduje, że funkcja automatycznie zmienia się na AUX i talerz gramofonu przestaje się obracać.

PODŁĄCZANIE AUX-IN

Podłączyć do urządzenia dowolne urządzenie zewnętrzne np. odtwarzacz MP3 lub iPod® (nie załączone) do gniazda AUX-IN (14). Jeden koniec kabla stereo 3,5mm (nie załączony) podłączyć do urządzenia a drugi do urządzenia zewnętrznego.

1. Przeszawić pokrętkę wyboru funkcji (4) w pozycję Phono/Aux.
2. Połączyć wejście AUX-IN z urządzeniem zewnętrznym.
3. Rozpocząć odtwarzanie z urządzenia zewnętrznego i przy pomocy pokrętła regulacji głośności (13) ustawić żądany poziom dźwięku. Jeśli zakłócenia są zbyt duże, należy zmniejszyć poziom natężenia dźwięku w urządzeniu zewnętrznym.

ZAPAMIĘTAJ: Jeśli chcemy przełączyć na słuchanie gramofonu, wystarczy odłączyć urządzenie zewnętrzne od złącza AUX-IN. Następnie można umieścić płytę na talerzu i rozpocząć odtwarzanie.

PODŁĄCZENIE I ODTWARZANIE BLUETOOTH

1. Przeszukać pokrętkę wyboru funkcji (4) w pozycję Bluetooth.
2. Wskaźnik LED BT (9) zacznie migać, wskazując że Bluetooth jest niepołączony / w trybie wyszukiwania.
3. Włączyć funkcję Bluetooth w urządzeniu zewnętrznym (takim jak na przykład telefon komórkowy) i na liście dostępnych urządzeń wyszukać nazwę "GOGEN MSG 262 BT U", a następnie sparować urządzenia.
4. Po udanym przeprowadzeniu parowania wskaźnik LED BT (9) będzie świecił.
5. Rozpocząć odtwarzanie z urządzenia Bluetooth za pomocą odtwarzacza.

ODTWARZANIE UTWORÓW MP3 Z PAMIĘCI USB

Podłączanie

Urządzenie może odtwarzać pliki MP3 zapisane w pamięci USB. Podłączyć pamięć USB do złącza USB. Podłączenie pamięci USB niewłaściwą stroną (odwrotnie) może uszkodzić urządzenie lub pamięć USB (dotyczy to zarówno pamięci USB jak i kart pamięci). Zawsze przed podłączeniem należy sprawdzić czy wkładamy urządzenie właściwą stroną i we właściwym kierunku.

1. Przeszukać pokrętkę wyboru funkcji (4) w pozycję USB.
2. Podłączyć urządzenie USB skierowane w górę i upewnić się, że jego wtyczka w całości weszła w złącze USB, w kierunku strzałki pod złączem (patrz rysunek). Wkładać prosto bez zginania.
3. Po podłączeniu urządzenie zacznie odczytywanie pamięci, informacje pojawią się na wyświetlaczu LCD (7) a odtwarzanie rozpocznie się automatycznie. Naciśnięcie przycisku „Stop ■” (2), żeby zobaczyć łączną liczbę plików MP3 oraz wykrytych folderów.

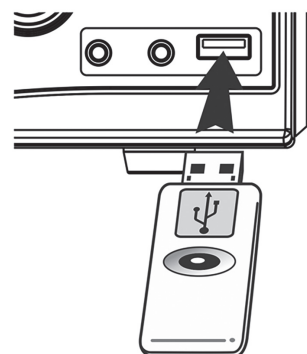

ZAPAMIĘTAJ: Złącze USB nie obsługuje połączeń za pomocą kabla USB i nie nadaje się do bezpośredniego połączenia z komputerem.

Tryb PLAY/PAUSE

Aby zatrzymać odtwarzanie naciśnięcie przycisku "Play/Pause" (10) dotychczasowy czas odtwarzania będzie migać na wyświetlaczu LCD (7). Naciśnięcie ponownie przycisku, żeby wznowić odtwarzanie.

Tryb STOP ■

Naciśnięcie przycisku "Stop ■" (2) podczas odtwarzania lub w trybie pauzy powoduje, że urządzenie zakończy odtwarzanie i przejdzie w tryb STOP.

Tryb przeszukiwania / przeskakiwania utworów (w ►► lub w dół ◀◀)

1. Naciśnięcie przycisku "Skip ►►" (11) podczas odtwarzania lub w trybie pauzy, urządzenie przejdzie do następnego utworu, pozostając w trybie odtwarzania lub pauzy.
2. Naciśnięcie przycisku "Skip down ◀◀" (5) podczas odtwarzania lub w trybie pauzy, urządzenie przejdzie do poprzedniego utworu, pozostając w trybie odtwarzania lub pauzy.
3. Naciśnięcie i przytrzymanie przycisku "Skip up ►► / Skip down ◀◀" (5/11) podczas odtwarzania MP3, urządzenie będzie odtwarzać ze zwiększoną szybkością w przód lub w tył do momentu zwolnienia przycisku.

ZAPAMIĘTAJ: W trybie odtwarzania ze zwiększoną szybkością dźwięk jest wyłączony.

Funkcja Folder up

1. Nacisnąć przycisk "Folder up" (12), żeby przejść do folderu z wyższym numerem.
2. Nacisnąć przycisk "Skip up ►►" lub Skip down ◄◄" (5/11), żeby przejść do następnego lub poprzedniego utworu.
3. Po wybraniu żądanego utworu, nacisnąć przycisk "Play/Pause" (10), żeby rozpocząć odtwarzanie.

UWAGA:

- Urządzenie rozpoznaje i odtwarza pliki MP3 tylko za pomocą złącza USB.
- **W związku z różnicami formatów dekodowania MP3, urządzenie może nie być w stanie odtworzyć wszystkich plików zapisanych w pamięci USB. Nie świadczy to o nieprawidłowym działaniu urządzenia.**

Funkcja ID3 (tytuł utworu/albumu - obsługiwana za pomocą pilota)

Nacisnąć przycisk "Info" podczas odtwarzania pliku MP3, na wyświetlaczu pojawi się tytuł utworu. Nacisnąć ponownie przycisk "Info", żeby wyłączyć funkcję.

Wymagania dotyczące formatu MP3:

- MP3 bit rate: 32 kbps~256 kbps oraz bit rate: 32 kbps ~ 320 kbps
- Rezultat odtwarzania plików MP3 może być zróżnicowany, ponieważ istnieją różne metody kodowania plików i różna ich jakość.

Funkcja powtarzania / odtwarzania losowego / odtwarzania wstępów (obsługiwana za pomocą pilota)

Naciskać przycisk „Repeat/Intro/Random” przed rozpoczęciem lub w trakcie odtwarzania playback, żeby powtarzać pojedynczy utwór, pojedynczy folder lub wszystkie utwory w pamięci, w różnych trybach, według poniższej kolejności:

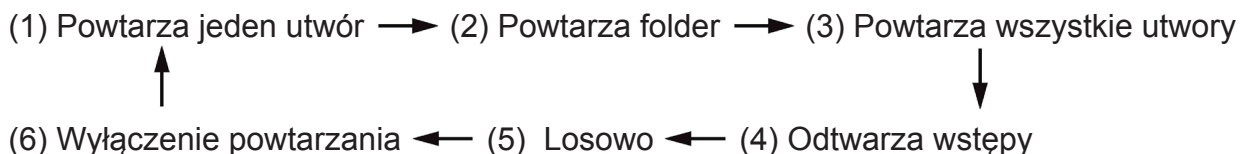

Komunikaty na wyświetlaczu w trybie odtwarzania

Powtarzanie 1 utworu	↻
Powtarzanie wszystkich utworów	↻ FOLDER
Powtarzanie folderu	↻ ALL
Odtwarzanie wstępów	Intro
Odtwarzanie losowe	Random
Powtarzanie wyłączone	-----

Powtarzanie utworów

Funkcja pozwala na odtwarzanie w pętli pojedynczego lub wszystkich utworów.

Odtwarzanie wstępów

Funkcja pozwala na odtwarzanie początków (10 sekundowych) kolejnych utworów, co umożliwi szybkie wyszukanie żądanego utworu.

Odtwarzanie losowe

Pozwala na odtwarzanie w kolejności losowej wszystkich utworów lub utworów z jednego folderu.

Programowanie listy odtwarzania

Urządzenie umożliwia zaprogramowanie w dowolnej kolejności odtwarzania do 20 utworów MP3. Przed rozpoczęciem programowania listy należy sprawdzić, czy urządzenie znajduje się w trybie STOP.

1. Ustawić tryb USB i STOP
 2. Nacisnąć przycisk "Mem/Clk-Adj" (17), na wyświetlaczu pojawi się komunikat "MEMORY" (7). Pojawi się ponadto numer listy oraz cyfry utworu do zaprogramowania.
 3. Przy pomocy przycisków "Skip up ►►" lub "Skip down ◄◄" (5/11) wybrać żądany utwór.
 4. Nacisnąć przycisk "Mem/Clk-Adj" (17), żeby zapisać utwór w pamięci.
 5. Powtarzać kroki 3 i 4, żeby zapisać na liście wszystkie żądane utwory.
 6. Po zaprogramowaniu wszystkich utworów, nacisnąć przycisk "Play/Pause" (10), żeby odtwarzać listę w zaprogramowanej kolejności.
 7. Nacisnąć przycisk "Stop" (2), żeby zakończyć odtwarzanie z zaprogramowanej listy.
- Po zakończeniu programowania, naciskać przycisk „Skip up ►► lub Skip down ◄◄ (5/11), żeby przeglądać utwory na liście.
 - Nacisnąć przycisk "Stop" (2) w trybie STOP, żeby usunąć listę.

KONWERSJA PŁYT GRAMOFONOWYCH/NAGRAŃ RADIOWYCH LUB PLIKÓW ZE ŹRÓDŁA AUX DO FORMATU MP3

Urządzenie może przeprowadzić konwersję utworów na płytach winylowych, programów radiowych lub sygnałów z urządzenia zewnętrznego podłączonego poprzez wejście AUX do formatu MP3 i zapisać przekonwertowane pliki w pamięci podłączonej do portu USB.

A) Konwersja płyt winylowych

1. Obrócić pokrętkę wyboru funkcji (4), żeby wybrać tryb "Phono", a następnie bezpośrednio nacisnąć przycisk "Record" (6).
2. Na wyświetlaczu LCD (7) pojawią się i zaczną migać komunikaty "USB" i „**REC**”, a urządzenie rozpocznie pracę w trybie nagrywania.
3. Rozpocząć odtwarzanie z płyty winylowej utworu, który chcemy nagrać na nośnik USB.
4. Po zakończeniu nagrywania, naciskać przycisk "Record" (6), komunikaty na wyświetlaczu przestaną migać, a urządzenie przejdzie w tryb „Phono”.

B) Nagrywanie z radia

1. Otáčením knoflíku volby funkcí (4) zvolte „Tuner“ (Rádio) a naladíte požadovanou rozhlasovou stanicí pomocí manuálního nebo automatického ladění. Poté stisknete tlačítko „Record“ (Nahrávání) (6).
2. Na wyświetlaczu LCD (7) pojawią się i zaczną migać komunikaty "USB" i „**REC**”, a urządzenie rozpocznie pracę w trybie nagrywania.
3. Po zakończeniu nagrywania, naciskać przycisk "Record" (6), komunikaty na wyświetlaczu przestaną migać, a urządzenie przejdzie w tryb „Tuner”.

Zapamiętaj:

- Prędkość nagrywania to 1:1 i zależy od aktualnej szybkości odtwarzania.
- Urządzenie utworzy folder "audio", do którego zostaną zapisane skonwertowane utwory w formacie MP3.
- Domyślny format nagrywania jest ustawiony w następujący sposób – MP3 bitrate: 128 kbps, próbkowanie: 44,1 kHz
- Podczas konwersji nie zostaną zapisane tytuły piosenek
- Aby przerwać proces konwersji nacisnąć w trybie nagrywania przycisk Record (2).

C) Track separation (funkcja obsługiwana przez pilota)

Podczas nagrywania z płyty winylowej lub kasety można dzielić nagranie na kilka części. Każde naciśnięcie na pilocie przycisku „**TS**” (TRACK SEPARATION) w trakcie konwersji/nagrywania spowoduje utworzenie nowego pliku i kontynuowanie nagrywania. Wśród komunikatów na wyświetlaczu LCD pojawi się i raz mignie komunikat „TS”, co oznacza, że nowy plik został poprawnie utworzony. Funkcja nie jest dostępna przy nagrywaniu z radia.

D) Bitrate konwersji (funkcja obsługiwana przez pilota)

W czasie konwertowania z płyty do pamięci USB można wybrać wielkość bitrate, w zakresie: 32 / 64 /96 /128 / 192 / 256 kbps.

1. Obrócić pokrętkę wyboru funkcji (4), żeby wybrać tryb „Phono” i pozostać w trybie STOP.
2. Nacisnąć przycisk funkcji „Info” na pilocie, na wyświetlaczu (7) pojawi się domyślne bitrate (128 kbps)
3. Naciskać przycisk „Folder up” lub „Folder down” na pilocie, żeby wybrać żądany bitrate dla konwersji.
4. Nacisnąć ponownie przycisk „Info”, żeby zatwierdzić ustawienie, wyświetlacz (7) pokaże powrót to trybu „Phono”

USUWANIE PLIKU (FUNKCJA OBSŁUGIWANA POPRZEZ PILOTA)

Urządzenie może usunąć pliki zapisane w pamięci USB w następujący sposób:

All files delete

1. W trybie USB i STOP, nacisnąć i przytrzymać przycisk „Info” przez 3 sekundy, na wyświetlaczu LCD (7) pojawi się komunikat (DEL ALL N)
2. Naciskać przycisk „Skip up ►►” lub Skip down ◄◄ (5/11), żeby wybrać „Yes” lub „No”.
3. Nacisnąć ponownie przycisk „Info”, żeby zatwierdzić ustawienie.

UWAGA: Po zatwierdzeniu ustawienia „Yes” z pamięci urządzenia zostaną bezpowrotnie usunięte wszystkie pliki MP3.

WYJMOWANIE PAMIĘCI USB / KARTY SD

Aby wyjąć pamięć USB / kartę pamięci, należy wyłączyć urządzenie lub przełączyć je w tryb FM albo PHONO. Nośnik USB wyjmować wyciągając bezpośrednio z gniazda.

Zapamiętaj (tylko rynek europejski): Ze względu na wymagania związane z dyrektywą ErP oraz w celu ochrony środowiska urządzenie automatycznie przejdzie w tryb standby jeśli przez 15 minut nie będzie odtwarzana na nim żadna muzyka.

POZOSTAŁE FUNKCJE

A. Przejście w stan uśpienia (funkcja obsługiwana poprzez pilota)

1. Nacisnąć przycisk „Sleep”, na wyświetlaczu LCD (7) pojawi się wskaźnik stanu uśpienia.
2. Naciskać przycisk „Sleep”, żeby ustawić czas przejścia w tryb uśpienia, wybierając: 90 > 80 >70....10 minut.
3. Po osiągnięciu zadanego czasu urządzenie automatycznie przejdzie w tryb standby.
4. Aby anulować tryb uśpienia, naciskać przycisk „Sleep”, aż pojawi się tryb „OFF”.

Zapamiętaj:

Po pojedynczym naciśnięciu przycisku „Sleep” i pojawieniu się wskaźnika trybu uśpienia na wyświetlaczu LCD (7), urządzenie automatycznie przejdzie w tryb standby po upływie zadanego czasu.

B. Ustawianie alarmu (funkcja obsługiwana poprzez pilota)

Funkcja pozwala na automatyczne włączenie urządzenia i budzenie dźwiękami muzyki lub radia.

Ustawić urządzenie w trybie standby, a następnie nacisnąć i przytrzymać przycisk "Timer", żeby przejść do programowania alarmu. Na wyświetlaczu LCD (7) zacznie migać komunikat "On time", można rozpocząć ustawianie alarmu.

1. Aby ustawić czas należy nacisnąć ponownie przycisk "Timer" (zaczyną migać cyfry godziny), naciskać przyciski „Skip up ►► lub Skip down ◄◄ (5/11)”, żeby ustawić godzinę. Następnie ponownie nacisnąć przycisk „Timer” i naciskać przyciski „Skip up ►► lub Skip down ◄◄ (5/11)”, żeby ustawić minuty. Nacisnąć przycisk „Timer”, żeby przejść do wyboru trybu budzenia.
2. Tryb budzenia:
Naciskać przycisk „Function” żeby wybrać sposób budzenia (USB / Tuner).
Następnie nacisnąć przycisk „Timer”, żeby przejść do ustawień głośności alarmu.
3. Głośność:
Naciskać przyciski „Skip up ►► lub Skip down ◄◄ (5/11)”, żeby ustawić, następnie nacisnąć ponownie przycisk „Timer”, żeby ustawić czas wyłączenia.
4. Czas wyłączenia:
Nacisnąć przycisk "Timer", a następnie naciskać przyciski „Skip up ►► lub Skip down ◄◄ (5/11)”, żeby ustawić czas wyłączenia. Następnie nacisnąć ponownie przycisk „Timer”, żeby zakończyć ustawianie alarmu.

Włączanie i wyłączanie funkcji alarmu

1. Aby anulować alarm, naciskać przycisk "Timer" aż ikona „⊕” zniknie z wyświetlacza.
2. Aby ponownie aktywować alarm, należy znów przeprowadzić procedurę jego ustawiania.

C. Funkcja EQ (funkcja obsługiwana poprzez pilota)

Urządzenie ma 4 różne tryby dźwiękowe, które mogą wzbogacić doświadczenie słuchania muzyki. Żądany efekt można wybrać naciskając przycisk "preset EQ". Kolejne naciśnięcia wywołują inne ustawienie EQ, w następującej kolejności:

Flat → Classic → Rock → Pop → Jazz



D. Funkcja wyświetlania informacji (funkcja obsługiwana poprzez pilota)

Nacisnąć przycisk „Display”, żeby zobaczyć różne informacje na temat urządzenia. Kolejne naciśnięcia wywołują inne informacje, w następującej kolejności:

Czas odtwarzania utworu / Radio info. → Zegar → Informacje o ustawieniach alarmu



ZDALNEGO STEROWANIA

Funkcje przycisków

Instalacja baterii (nie załączona)

Pilot jest zasilany 1 materia guzikową typu "CR2032".

Opis przycisków

1. Function

Naciskać przycisk, żeby wybrać tryb pracy urządzenia (Phono/USB/Aux/Radio)

2. On/Standby

Naciskać przycisk, żeby przełączać pomiędzy stanem pracy i standby.

3. Skip up ►► / Skip down ◄◄

W trybie USB: wybór poprzedniego/następnego utworu

W trybie radia: naciskać żeby szukać żądanej częstotliwości

4. Folder-up/dn

W trybie USB: naciskać, żeby przejść do poprzedniego / następnego albumu

W trybie radia: naciskać, żeby wybrać jedną z zapamiętanych stacji radiowych

5. Rep/Intro/Ran

Nacisnąć przycisk, żeby włączyć tryb powtarzania/.odtwarzania wstępów/odtwarzanie losowe w trybie odtwarzania z USB.

6. Display

Nacisnąć przycisk, żeby zobaczyć różne informacje o urządzeniu

7. TS

W trybie nagrywania: nacisnąć, żeby aktywować funkcję TS

8. Volume -/+

Naciskać przycisk, żeby regulować poziom natężenia dźwięku.

9. Rec

Nacisnąć przycisk, żeby rozpocząć konwersję utworów do formatu MP3.

10. Play/Pauza ►||

Nacisnąć przycisk jeden raz, żeby rozpocząć odtwarzanie z USB. Nacisnąć przycisk ponownie, by zatrzymać odtwarzanie.

11. Stop ■

W trybie USB: nacisnąć, żeby zakończyć odtwarzanie lub skasować zaprogramowaną listę utworów.

12. Info/Delete

Przy odtwarzaniu MP3: nacisnąć, żeby uruchomić funkcję ID3.

W trybie USB: nacisnąć, żeby uruchomić funkcję usuwania plików

13. Memory/Clk-adj

W trybie USB: nacisnąć, żeby uruchomić funkcję programowania listy utworów.

W trybie standby: nacisnąć, żeby dokonać ustawień zegara

14. Sleep/Timer

W trybie pracy: nacisnąć, żeby włączyć funkcję uśpienia.

W trybie standby: naciskać, żeby ustawić czas włączania i wyłączenia alarmu oraz aktywować lub deaktywować ustawiony alarm.

15. EQ

Naciskać przycisk, żeby wybrać jeden z trybów EQ.

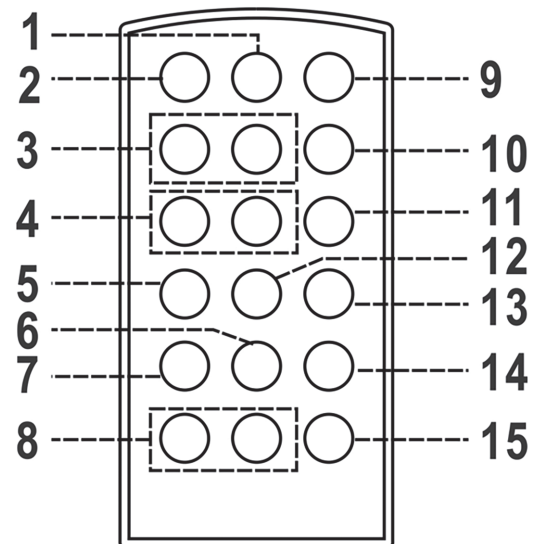

SPECYFIKACJE TECHNICZNE

Zasilanie: 230 V ~ 50 Hz

Pobór mocy: 13 W

Wydajność: 2 x 1.5 W

Zakres częstotliwości: 87.5 – 108 MHz

Bezprzewodowa częstotliwość robocza: 2.4 GHz - 2.480 GHz

EIRP - 4dbm

Nazwa: GOGEN MSG 262 BT U

Wymiary: 305 x 286 x 114 mm

Waga (netto): 2,5 kg

ZMIANA SPECYFIKACJI TECHNICZNEJ PRODUKTU ZASTRZEŻONA PRZEZ PRODUCENTA.

Więcej informacji dotyczących urządzenia oraz serwisu znajduje się na naszej stronie internetowej www.gogen.pl



OSTRZEŻENIE: ABY UNIKNĄĆ NIEBEZPIECZEŃSTWA POŻARU LUB PORAŻENIA PRĄDEM ELEKTRYCZNYM, NIE WOLNO WYSTAWIAĆ SPRZĘTU NA DZIAŁANIE DESZCZU BĄDŹ WILGOCI. URZĄDZENIE ODBIORCZE ZAWSZE WYŁĄCZYĆ Z GNIAZDKA, KIEDY NIE JEST UŻYWANE LUB PRZED NAPRAWĄ.

W URZĄDZENIU NIE MA ŻADNYCH CZĘŚCI, KTÓRE BY MÓGŁ ODBIORCASAMODZIELNIE NAPRAWIAĆ. NAPRAWĘ SPRZĘTU NALEŻY ZLECIĆ ODPOWIEDNIO PRZYGOTOWANEMU SERWISU AUTORYZACYJNEMU. URZĄDZENIE ZNAJDUJE SIĘ POD NIEBEZPIECZNYM NAPIĘCIEM.



NIEBEZPIECZEŃSTWO UDUSZENIA. TOREBKĘ Z PE POŁOŻYĆ W MIEJSCU BĘDĄCYM POZA ZASIĘGIEM DZIECI. TOREBKA NIE SŁUŻY DO ZABAWY! TEGO WORKA NIE NALEŻY UŻYWAĆ W KOŁYSKACH, ŁÓŻECZKACH, WÓZKACH LUB KOJCACH DZIECIĘCYCH.

Utylizacja zużytego sprzętu (stosowane w krajach Unii Europejskiej i w pozostałych krajach europejskich stosujących systemy zbiórki)



Ten symbol na produkcie lub jego opakowaniu oznacza, że produkt nie może być traktowany jako odpad komunalny, lecz powinno się go dostarczyć do odpowiedniego punktu zbiórki sprzętu elektrycznego i elektronicznego, w celu recyklingu. Odpowiednie zadysponowanie zużytego produktu zapobiega potencjalnym negatywnym wpływom na środowisko oraz zdrowie ludzi, jakie mogłyby wystąpić w przypadku niewłaściwego zagospodarowania odpadów. Recykling materiałów pomaga chronić środowisko naturalne.

W celu uzyskania bardziej szczegółowych informacji na temat recyklingu tego produktu, należy skontaktować się z lokalną jednostką samorządu terytorialnego, ze służbami zagospodarowywania odpadów lub ze sklepem, w którym zakupiony został ten produkt.

Niniejszym ETA a.s. oświadcza, że sprzęt radiowy typu MSG262BTU spełnia wymagania dyrektywy 2014/53/EU. Pełny tekst deklaracji zgodności jest dostępny pod poniższym adresem internetowym: http://www.gogen.cz/declaration_of_conformity

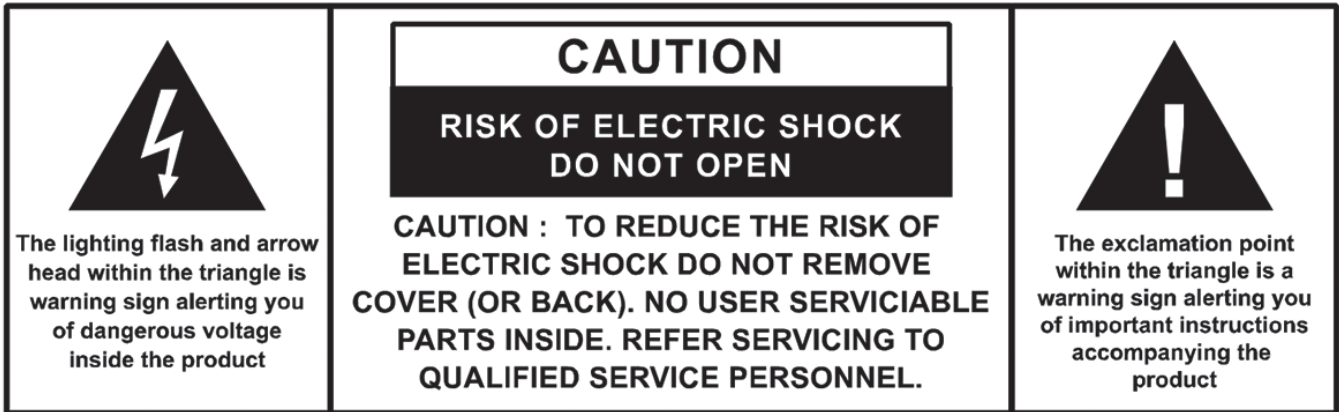

IMPORTANT SAFETY INSTRUCTIONS:

1. Read the instructions. All uses guidelines must be read before start device.
2. Keep the instructions for future use.
3. Attention, use and security guidelines must be respected.
4. The device must not be used near water or be put in contact with moisture.
5. Make sure has no liquid is spilled on device and device openings.
6. Move device carefully, avoid shocks.
7. Do not block the breakdown of the device outputs.
8. Do not place the device near from a heat source (e.g. radiator). Do not expose it to the Sun.
9. Plug the device as indicate on this information form.
10. This device has a connection with overload protection (security device) decision-making. If the replacement of decision-making is required, please you send has an experienced or the device manufacturer technician.
11. For cleaning the device, please follow the recommendations of the notice.
12. The sector cord should be unplugged a long period of use.
13. Device shall be repaired by a qualified person when:
 - a. the taken or the power cord is damaged,
 - b. objects have fallen into the apparatus or a liquid has been spilled into device,
 - c. device was exposes to the rain,
 - d. device does not work correctly without notable exterior change,
 - e. device fell and the subwoofer is broken.
14. The user shall not try to maintain device beyond that which is described in this information form. The guarantee would negate.

BATTERY REPLACEMENT

The battery compartment is located on the back of the remote control.

1. Remove the battery compartment door by pressing in on the tab and lifting it off.
2. Insert one (1) CR2032 size batteries into the battery compartment following the polarity markings inside the battery compartment.
3. Replace the battery compartment door.

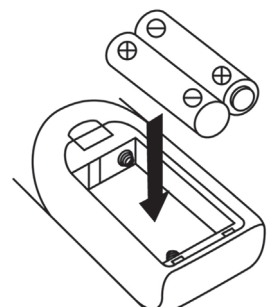

Battery Precautions

- Replacement of batteries must be done by an adult.
- Do not mix old and new batteries.
- Do not mix alkaline, standard (carbon-zinc) or rechargeable (nickel-cadmium) batteries.
- The supply terminals are not to be short-circuited.
- Non-rechargeable batteries are not to be recharged.
- Exhausted batteries are to be removed.
- Only batteries of the equivalent type are to be used.
- Batteries are to be inserted with the correct polarity.
- Dispose of batteries properly. Do not dispose of batteries in fire. The batteries may explode or leak.

LOCATION OF CONTROLS

- 1) Dust cover
- 2) Stop button
- 3) EQ button
- 4) Function knob
- 5) Skip down ◀◀ button
- 6) Record ● button
- 7) LCD display
- 8) Remote sensor
- 9) Bluetooth LED indicator
- 10) Play/Pause/ST/MONO button
- 11) Skip up ▶▶ button
- 12) Folder PRE Δ On-Off / Volume knob
- 13) On/off/Volume knob
- 14) USB socket
- 15) 3.5 mm aux-in jack
- 16) 3.5 mm headphone jack
- 17) Mem/Clk-adj button
- 18) Spindle adaptor
- 19) Turntable speed selector
- 20) Auto stop switch
- 21) Pick-up holder
- 22) Tone Arm
- 23) Line out socket
- 24) AC line cord

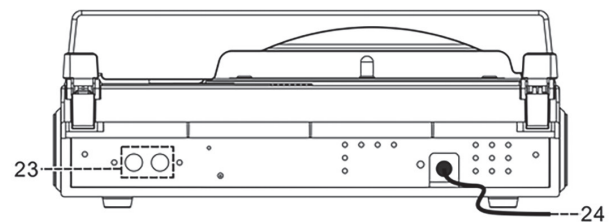
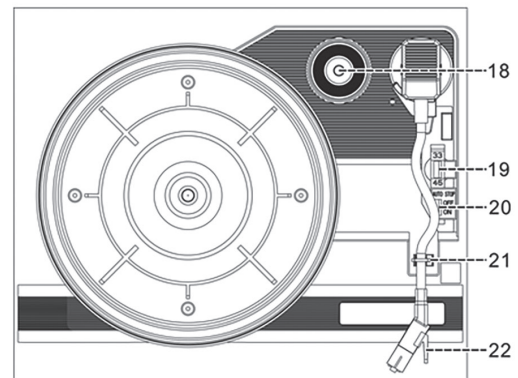
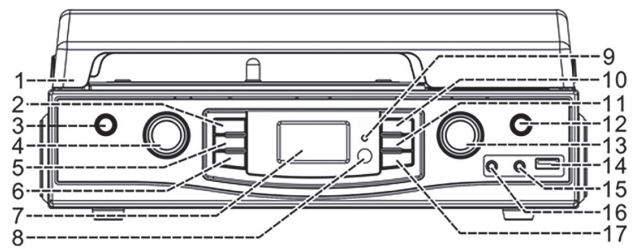

Caution:

Usage of controls or adjustments or performance of procedures other than those specified herein may result in hazardous radiation exposure. This unit should not be adjusted or repaired by anyone except qualified service personnel.

PRECAUTIONS FOR USE

Installation

- Unpack all parts and remove protective material.
- Do not connect the unit to the mains before checking the main voltage and before all other connections have been made.
- Do not cover any vents and make sure that there is a space of several centimeters around the unit for ventilation.

CONNECTION

1. Connect the power cord (24) to AC outlet
2. When you first plug the unit into the mains, the LCD display (7) will show "0 : 00".
3. Turn on the unit by ON/OFF/Volume knob (13), if the LCD display (7) is on with backlighting, it means the power supply is normal. Now your system is ready to play the music.

SETTING THE CLOCK

1. Set unit in standby mode.
2. Press the "Mem/Clk-adj" button (17) twice, the display will start flashing. Press Skip/Tuning **◀** or **▶** button (5/11) to select the appropriate area hour format(12hr/24hr)
3. Press "Mem/Clk-adj" button (17) again, the first second digit of "0" is flashing. **◀** or **▶** button (5/11) to set the correct hour. Press "Mem/Clk-adj" button (17) to store the correct hour.
4. The third fourth digit of "00" is flashing, press the **◀** or **▶** button (5/11) to set the correct minutes. Then press "Mem/Clk-adj" (17) to store the correct minute.

The pre-set time will be re-set completely if disconnecting the main power supply. You are recommended to switch the system into standby mode for convenience usage.

LISTENING TO RADIO

Manual tuning

1. Turn on the unit by press On/Off button (13) and rotate the Function knob (4) to select "Tuner" mode.
2. Tune to the required station by pressing the Tuning up/down button (5/11)
3. Adjust volume knob (13) to the desired volume level.

Auto tuning

1. Rotate Function knob (4) to select "Tuner" mode.
2. Press and hold the Tuning button (5/11) for 1-2 seconds and then release.
3. The unit will start seeking automatically and stop until a radio station is reached.
4. Repeat step 2 until the desired radio station is being reached.
5. Adjust volume knob (13) to the desired volume level.

Preset stations

You can store up to 20 radio stations in the memory.

1. Set to tuner mode.
2. Turn to the desired radio station by "manual" or "auto" tuning method.
3. Press the "Preset/Mem/Clk-adj" button (17) to enable program state & "Mem" indicator preset station number is flashing on LCD (7)
4. Press "Tune up/down" button (5/11) to select the desired station memory for storage.
5. Press "Preset/Mem/Clk-adj" button (17) again to confirm the setting.
6. Repeat step 2 to 5 to store other stations.
7. To return normal tuner mode, leave keys free.
8. Press the Preset/Mem/Clk button (17) once by once to recall the preset memory.

- **The pre-set memories will be cancelled completely if disconnecting the main power supply. You are recommended to switch the system into standby mode for convenience usage.**
- There are 10 seconds for program state, after 10 sec. This state would resume to normal tuner mode automatically.
- You can overwrite a present station by storing another frequency in its place.

FM & FM-stereo reception

- Press the “Mono/St” button (10) repeatedly, the FM programs are receiving in mono and stereo mode repeatedly. In particular when stereo signals are weak. It is preferable to receive the program in mono.
- If stereo signal is being received, the stereo indicator (**ST**), will appear on LCD (7) to show FM stereo program is now receiving.

Hints for best reception:

FM: the receiver has a build-in FM wire antenna hanging at the rear cabinet. This wire should be totally unraveled and extended for the best reception.

LISTEN TO THE PHONO

NOTED:

- Remove the stylus protector.
- Be sure that the tone arm is being detached from the tone arm rest before operating and re-secured again afterwards.

1. Rotate Function knob (4) to select “Phon/Aux” mode.
2. Set the speed selector (19) to the proper position depending on the record to be played.
3. Place the record on the platter (use the spindle adaptor (18) if required).
4. Lift the tone arm from the rest and slowly move it to the record side. The platter will start to rotate.
5. Place the tone arm by the pick up holder (21) to the desired position of the record.
6. Adjust the volume (13) to the desired level.
7. At the end of record, the platter will automatically stop rotating. Lift the tone arm from the record and return it to the rest.
8. To stop manually, lift the tone arm from the record and return it to the rest.

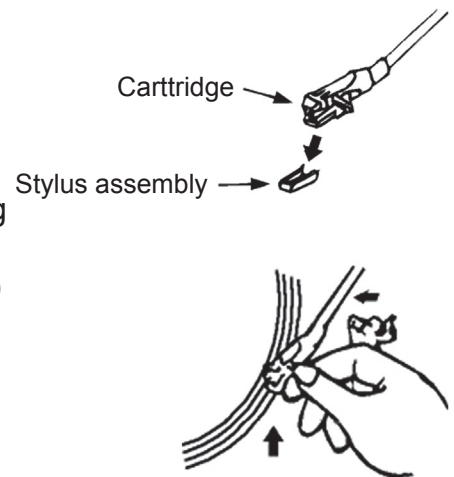

REMARK: As some kind of record the auto-stop area was out of the unit setting, so it will stop before the last track finish. In this case, select the auto-stop switch (20) to “off” position, then it will run to the end of the record but will not stop automatically (turn off the unit by power/volume knob(16)or switch back the auto-stop switch to “on” position to stop the platter rotate). Then put back the tone arm to the rest position.

If you plug-in any external device to Aux-in jack during listening to phono, the platter will stop automatically and Aux-in connection will be functioned.

AUX-IN CONNECTION

Connect the unit to any auxiliary device (i.e. MP3 player, or iPod® (not included) by connecting the aux in jack (14) with one end of 3.5mm stereo cable (not provided) and the other end connect to the auxiliary device to perform the music.

1. Rotate Function knob (4) to select “Phon/Aux” mode.
2. Plugged the Aux in jack from your external device.
3. Start to playback your device and adjust On-off/Volume knob (13) to the desire volume level. If the distortion was too high, reduce the volume level of your auxiliary device.

REMARK: If you would like to listen to phono, just simply unplug the external device from Aux-in jack. Then you can place the record on the platter and start listening to phono.

BLUETOOTH CONNECTING AND PLAYBACK

1. Rotate Function knob (4) to select Bluetooth
2. The BT LED indicator (9) will flashing, it means the Bluetooth in non connection / searching mode.
3. Switch on the Bluetooth feature of your Bluetooth device (such as mobile phone) and select "GOGEN MSG 262 BT U" Bluetooth equipment to connecting.
4. Once the connecting was finish and connect successfully, the BT LED (9) will change to light up.
5. Start to playback your Bluetooth device and enjoy the music by the main unit.

PLAYBACK OF MP3 SONG VIA USB STORAGE MEDIA

Connecting

The system is able to decode and playback all MP3 file which stored in the memory media with USB connecting port. Plug in the USB pen driver to the slot.

Connecting the USB upside down or backwards could damage the audio system or the storage media (USB thumb drive). Check to be sure the direction is correct before connection.

1. Rotate Function knob (4) to select USB.
2. Plug-in the USB plug with the face up & make sure it going into completely in the direction of the arrow as shown in the label on the underside of the memory card slot cover. Insert straight without bend
3. The system will start reading the storage media after connecting, and LCD display (7) will start playback automatically. Press "Stop ■" button (2) show the total number of MP3 files and total number of folder being detected then will.

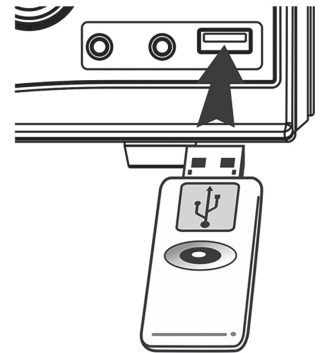

REMARK: USB port does not support connection with USB extension cable and is not designed for communication with computer directly

Pause / Play mode

To interrupt, press the "Play/Pause" button (10) once, the playing time will be freeze & flashing on the LCD display (7). Press again to resume normal playback.

STOP mode ■

If "Stop ■" button (2) is pressed during play or pause mode, system will go to stop mode

Skip/search mode (skip/search up ►► /skip/search down ◄◄)

1. During play or pause mode, if "Skip up ►►" button (11) is pressed. It will go to next track and display the track no. and then remain in play or pause mode.
2. After step 2, press "skip down ◄◄" button (5) again will go to the previous track and remain in play or pause mode.
3. If press and hold the "Skip up ►► /down ◄◄" button" (5/11) during MP3 playback, the playing track will go fast forward or backward until the button being released.

REMARK: The system will become muting during search up/down mode

Folder up control

1. Press "Folder up" button (12), the folder no. will goes up.
2. Press "Skip up ►► or Skip down ◄◄" (5/11) button, the track no. change.
3. When the desired track is being selected, press the "Play/Pause" button (10) to start playback.

REMARK:

- The system can detect and read the file under MP3 and format only through the USB port
- **If connect the system to MP3 player via the USB socket, due to variances in MP3 encoding format, some MP3 player may not be able to play via the USB socket. This is not a malfunction of the system.**

ID3 (track/album title) function (by remote handset)

Press the “Info“ button during playback of MP3 file, the song title is being displayed.

Press the “Info“ button again to disable the function.

MP3 track format requirement:

- MP3 bit rate: 32 kbps~256 kbps and bit rate : 32 kbps ~ 320 kbps
- The performance of playing MP3 file is various from the quality of encoding file and the method of encoding.

Repeat/Intro/Random mode (on remote control)

Press the Repeat/Intro/Random button before or during playback, a single track, single folder or all the tracks can be played in difference mode as follow:

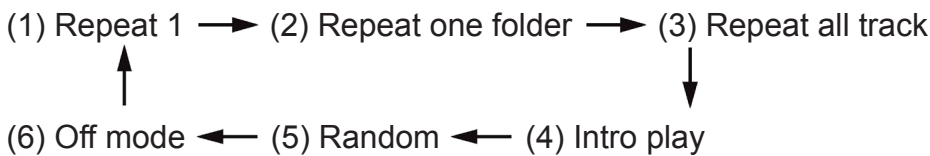

Play mode	Indicator on LCD display
Repeat single track	↻
Repeat all tracks	↻ FOLDER
Repeat single folder	↻ ALL
Intro play mode	Intro
Random mode	Random
Off mode	-----

Repeat play

You can listen the desired tracks or folder or all track repeatedly by this function.

Intro play

You can listen the beginning (10 seconds) of each track by this function & saving your time to search the desire song

Random play

You can listen all the tracks or folder in a random order by this function

Tracks programming

Up to 20 tracks can be programmed for MP3 file and play in any order. Before use, be sure the system is at stop mode before programming:

1. Set in USB mode & set at stop mode.
2. Press the “Mem/Clk-Adj” button (17), “MEMORY“ will appear on LCD display (7). Moreover, it will indicate program no. and digits for track no. To be programmed.
3. Select a desired track by pressing “Skip up ▶▶” or down “◀◀” buttons (5/11).
4. Press the “Mem/Clk-Adj” button (17) to store the trace into memory.
5. Repeat steps 3 and 4 to enter additional tracks into the memory if necessary.
6. When all the desired tracks have been programmed, press “Play/Pause” button (10) to play the disc in assigned order.
7. Press “Stop” button (2) to stop program playback.

- After program complete, press “Skip up ►►” or down “◄◄” button (5/11) to review the tracks being programmed.
- Press “Stop” button (2) at stop mode to cancel all tracks being programmed.

ENCODING FROM PHONO/RADIO OR AUX IN INTO MP3 FILE

The system is able to encode the Phono/Radio or Aux in to MP3 format and recording at memory media with USB connecting port.

A) Phono encoding

1. Rotate Function knob (4) to select “Phono” mode and then press the “Record” button (6) directly.
2. The LCD display (7) will show the word “USB” and „**REC**“ & flashing, now the system is starting the encoding mode.
3. Start playback at Phono for the track which you want to record.
4. After finish of recording, press and the “Record” button (6) until the LCD stop flashing and return to “Phono” mode.

B) Radio encoding

1. Rotate Function knob (4) to select “Tuner” mode and Turn to the desired radio station by “manual” or “auto” tuning method, and then press the “Record” button (6) directly.
2. The LCD display (7) will show the word “USB” and „**REC**“ & flashing, now the system is starting the encoding mode.
3. After finish of recording, press the “Record” button (6) until the LCD (7) stop flashing and return to “Tuner” mode.

REMARK:

- The recording speed is 1:1 and according to the actual playing time.
- The system will create a “audio” folder and then store the encoding track in it.
- The recording format is default at – MP3 bit rate: 128 kbps, sampling rate : 44.1kHz
- No song title will be recorded during encoding mode
- To interrupt the recording, press the “Record” button (6) again during record mode.

C) Track separation (by remote handset)

You can divide the recording music from phono or tape to USB track by trace during encoding. Every time when press the „**TS**“ (track separation) button once at remote handset during encoding from tape/phono to USB, the system will generate a new track and continuous the recording. The current text at LCD display will show ‘TS’ one time, it means the unit is creating a new track successfully but track separation feature was not available at Tuner mode.

D) Encoding bit rate (by remote handset)

You can select the desired bit rate during encoding from phono to USB, the selectable range from 32 / 64 /96 /128 / 192 / 256 kbps.

1. Set in Phono mode (4) & remain stop mode.
2. Press the “Info” function on remote handset and the LCD display (7) will show the default bit rate (128 kbps)
3. Press Folder up or down button on remote control to select the desired bit rate for encoding.
4. Press again the “Info” to confirm the setting and the LCD display (7) resume to Tape mode.

FILE DELETE AT USB (BY REMOTE CONTROL)

The system is able to erase the file stored inside the USB pen drive by following:

All files delete

1. Set USB on stop mode, press and hold the “Info” button for 3 seconds and the LCD display (7) will show (DEL ALL N).
2. Press skip forward ►► or skip backward ◄◄ (5/11) button to select “Yes” or “No”.
3. Press the “info” button again to confirm the setting.

REMARK: All the files inside the MP3 track USB storage media will be deleted completely after confirming to “yes” mode.

Removing of USB

To remove the USB, turn off the power or switch the function mode to either tuner or phono first. For USB port – un-plug it by pulling out the USB socket directly.

Remark (for Europe market only): Due to ErP stage two requirement and protect the environment. The unit will switch to standby mode automatically once no any music playing over 15 minutes.

MORE FEATURES

A. Sleep setting (by remote control)

1. Press “Sleep” button and sleep indicator shown on the LCD (7).
2. Keep pressing the “Sleep” button to adjust the sleep timer in the order of 90 > 80 >70....10 minutes.
3. System will stop and go to standby mode automatically after the selected timing.
4. To cancel the sleep mode, press “Sleep” button until it reach “Off” mode.

REMARK:

If press the sleep button once and the “Sleep” indicator appear on the LCD (7), the system will go to standby mode automatically after selected minutes.

B. Alarm clock setting (by remote control)

This function allows the system to turn on automatically and wake you up by soft music or radio.

First, set the unit at standby mode then press and hold the “Timer” button to enter the timer program mode until the “On time” is flashing on LCD display, then you can start the alarm setting:

1. On time setting:
Press the “Timer” button again(hour digit will flash) and “Skip up/down” button to set the hour. Then press again “Timer” to enter the hour, then press Timer and “Skip up/down” button to set the minute, press Timer button enter the wake up setting mode.
2. Wake up mode:
Press “Function” button to set the wake up mode (USB / Tuner).
Then press “Timer” button to enter the volume mode.
3. Volume level:
Press “skip up/down” button to set the volume level, then press “Timer” button again to enter the off time mode setting.
4. Off time setting:
Press the “Timer” button and then press “ Skip up/down ” button to set the off time.
Then press “Timer” button again to complete the setting.

Active/de-active timer function

1. To cancel alarm function by press again “Timer” button until the timer indicator „☺“ disappear.
2. To re-active the timer function, repeat the alarm clock setting procedure.

C. EQ function (by remote handset)

This unit provides 4 differences sound mode to enhance your listening experience. You can select the desired effect by pressing the “preset EQ” button repeatedly at following sequence:



D. Display function (by remote handset)

Press to indicate various information of system, each step switch as below:

Track playing time / Radio info. → Clock → Alarm setting information



REMOTE CONTROL TRANSMITTER

Control functions

Battery installation (battery not provided)

The infra-red transmitter require 1 pc “CR2032” battery for operation

Button description

1. Function

Press to select the functions
(Phono/USB/Aux/Radio)

2. On/Standby

Press to switch on/standby the system

3. Skip up ►► /down ◄◄

In USB mode: to select previous / next track
In Tuner mode: press to tune the radio frequency

4. Folder-up/dn

In USB mode: press to skip up/down the album
In Tuner mode: press to select the preset station

5. Rep/Intro/Ran

Press to active repeat /intro/ random function for USB playback

6. Display

Press to display difference information of the system

7. TS

In encoding mode: press to active track separation function

8. Volume -/+

Press to adjust volume level up/ down

9. Rec

Press to encode the tracks in the MP3 format

10. Play/pause ►||

Press once to start USB playback. Press once again to pause play temporarily

11. Stop ■

In USB mode: press to terminate playback or cancel programmed memory.

12. Info/Delete

In MP3 playback mode: press to active ID3 function
In USB mode: press to active file delete function

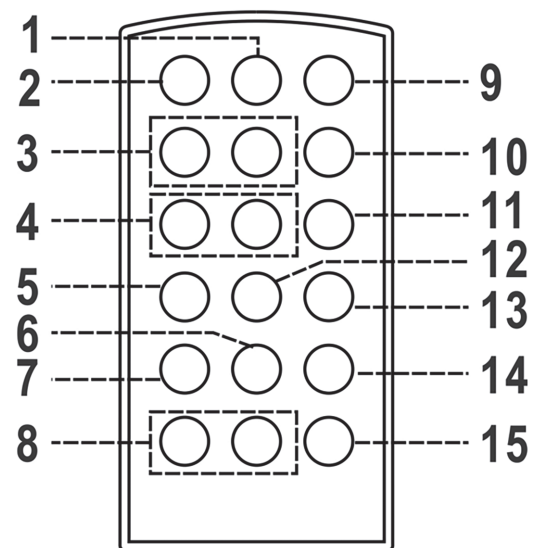

13. Memory/Clk-adj

In USB mode: press to active tracks program function

In standby mode: press to adjust clock

14. Sleep/Timer

In on mode: press to active sleep function

In standby mode: press to set the alarm on/off time and active/de-active alarm function

15. EQ

Press to select different EQ mode

SPECIFICATION

Power source: 230 V ~ 50 Hz

Power consumption: 13 W

Output power: 2 x 1.5 W

FM range: 87.5 – 108 MHZ

Bluetooth frequency range: 2.4 GHZ - 2.480 GHZ

EIRP - 4dbm

Pairing name: GOGEN MSG 262 BT U

Unit dimensions: W305 x D286 x H114 mm

Weight (netto): net weight 2.5 kg

WE RESERVE THE RIGHT TO CHANGE TECHNICAL SPECIFICATIONS.



WARNING: DO NOT USE THIS PRODUCT NEAR WATER, IN WET AREAS TO AVOID FIRE OR INJURY OF ELECTRIC CURRENT. ALWAYS TURN OFF THE PRODUCT WHEN YOU DON'T USE IT OR BEFORE A REVISION. THERE AREN'T ANY PARTS IN THIS APPLIANCE WHICH ARE REPARABLE BY CONSUMER. ALWAYS APPEAL TO A QUALIFIED AUTHORIZED SERVICE. THE PRODUCT IS UNDER A DANGEROUS TENTION.



TO AVOID DANGER OF SUFFOCATION, KEEP THE PLASTIC BAG AWAY FROM BABIES AND CHILDREN. DO NOT USE THIS BAG IN CRIBS, BEDS, CARRIAGES OR PLAYPENS. THIS BAG IS NOT A TOY.

Disposal of old Electrical & Electronic Equipment (Applicable in the European Union and other European countries with separate collection systems)



This symbol on the product or on its packaging indicates that this product shall not be treated as household waste. Instead it shall be handed over to the applicable collection point for the recycling of electrical and electronic equipment.

By ensuring this product is disposed of correctly, you will help prevent potential negative consequences for the environment and human health, which could otherwise be caused by inappropriate waste handling of this product. The recycling of materials will help to conserve natural resources. For more detailed information about recycling of this product, please contact your local Civic Office, your household waste disposal service or the shop where you purchased the product.

Hereby, ETA a.s. declares that the radio equipment type MSG262BTU is in compliance with Directive 2014/53/EU. The full text of the EU declaration of conformity is available at the following internet address: http://www.gogen.cz/declaration_of_conformity

A TŰZ ÉS ÁRAMÜTÉS ELKERÜLÉSE ÉRDEKÉBEN NE TEGYE KI A KÉSZÜLÉKET VÍZNEK, VAGY NEDVESSÉGNEK!



Az egyenlő oldalú háromszögben lévő **villám nyíllal szimbólum** figyelmezteti a felhasználót, hogy a termék belső területén szigetetlen veszélyes feszültség található, amely olyan magas lehet, hogy személyi áramütés veszélyét jelentheti!



Az egyenlő oldalú háromszögben lévő **felkiáltójel** figyelmeztetés azt jelenti, hogy biztonsági okokból a készülék egy részét csak a dokumentációban meghatározott részre lehet kicserélni!

BIZTONSÁGI ELŐÍRÁSOK

1. **OLVASSA EL AZ ÚTMUTATÓT** – A készülék használata előtt szükséges a biztonsági és használati utasításokat elolvasni!
2. **TARTSA MEG A HASZNÁLATI UTASÍTÁST** – A biztonsági és a használati utasításokat tartsa meg a későbbi használatra!
3. **FIGYELMEZTETÉSEK BETARTÁSA** – Szükséges az összes figyelmeztetést betartani!
4. **VÍZ ÉS NEDVESSÉG** – Ne használja a készüléket víz közelében, például kádnál, mosdónál, mosogatónál, medencénél, vagy nedves pincében!
5. **SZELLŐZÉS** – A készüléket úgy kell elhelyezni, hogy semmilyen akadály ne állja a szellőző nyílások útját! Ne tegye azt ágyra, kanappéra, vagy hasonló felületre, amely akadályt jelenthet a szellőzés számára, illetve ne tegye könyvek közé és olyan polcokra, ahol nem tud a levegő a szellőző lyukakon keresztül megfelelően áramlani!
6. A készülék áthelyezésénél legyen óvatos!
7. **MELEG** - A készüléket távol kell elhelyezni a hőforrásoktól, mint pl. a radiátor, kályha, vagy egyéb hő termelő berendezés (erősítőket beleértve)!
8. **ÁRAMFORRÁS** - A készülék csak olyan típusú áramforráshoz csatlakoztatható, amely a használati utasításban le van írva, illetve fel van tüntetve a címkén!
9. A készülék túlterhelés elleni védelemmel (biztonsági eszköz) van felszerelve. A készülék minden fajta szétszerelésénél forduljon szakemberhez!
10. A készülék tisztításához tartsa be a használati útmutatót!
11. Húzza ki a készüléket, ha nem használja azt hosszabb ideig!
12. **SZERVIZET IGÉNYLŐ KÁROSODÁS** – A következő esetekben szakemberre van szükség:
 - a. Megsérült a tápkábel, vagy a hálózati dugó.
 - b. A készülékbe belekerült idegen tárgy, vagy folyadék.
 - c. A készüléket eső érte.
 - d. A készülék leesett, vagy megsérült a borítása.
 - e. Úgy tűnik, hogy a készülék nem működik rendesen.
13. **SZERVIZ** - A felhasználó ne próbálja megjavítani a készüléket a leírt utasításokon túl! Minden más javítást képzett szakemberre kell bízni!

ELEMEK ELHELYEZÉSE

Az elemtartó a távirányító hátsó oldalán található.

1. Nyomja meg és utána húzza ki az elemtartót!
2. Helyezzen be (1) CR2032 méretű elemet, figyeljen a polaritásra (jelek az elemtartóban láthatóak)!
3. Dugja vissza az elemtartót a távirányítóba!

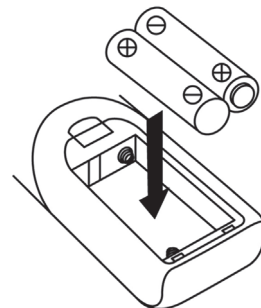

Elemekkel kapcsolatos óvintézkedések

- Csak felnőtt ember cserélhet elemet!
- Soha ne használja az új és régi elemeket együtt!
- Ne keverje az alkálius, szabványos (carbon-zinc) és újra tölthető (nickel-cadmium) elemeket!
- Figyeljen arra, hogy ne történjen rövidzárlat!
- Ne próbálja feltölteni azokat az elemeket, amelyek nem alkalmasak feltöltésre!
- A gyenge, vagy lemerült elemeket mindig vegye ki a készülékből!
- Használjon mindig ugyanolyan, vagy azonos típusú elemeket!
- Az elemeket ártalmatlanítsa felelősségteljesen az újrahasznosítási helyen!
- NE DOBJA BE az elemeket tűzbe, mert az robbanásveszélyes!

KÉSZÜLÉK LEÍRÁSA

- 1) Fedél
- 2) Stop
- 3) EQ
- 4) Funkció választó
- 5) Ugrás le ◀◀
- 6) Felvétel ●
- 7) LCD kijelző
- 8) Távirányító szenzor
- 9) Bluetooth LED indikátor
- 10) Lejátszás/Szünet/ST/MONO
- 11) Ugrás fel ▶▶
- 12) Mappa PRE Δ Be-ki / Hangerő
- 13) Be/ki/Hangerő
- 14) USB aljzat
- 15) 3.5 mm aux-in aljzat
- 16) 3.5 mm fülhallgató aljzat
- 17) Mem/Clk-adj
- 18) Orsó adapter
- 19) Sebesség szabályozó
- 20) Auto stop kapcsoló
- 21) Kartartó
- 22) Hangkar
- 23) Line out aljzat
- 24) AC tápkábel

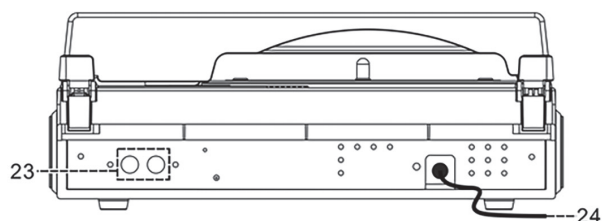
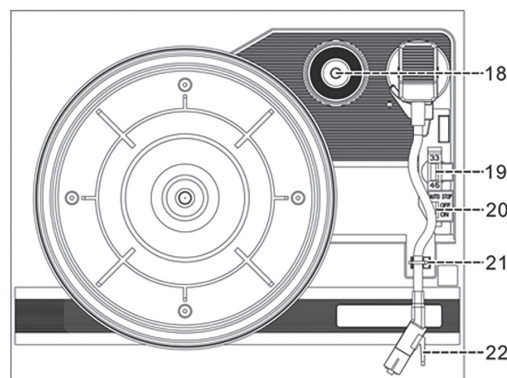
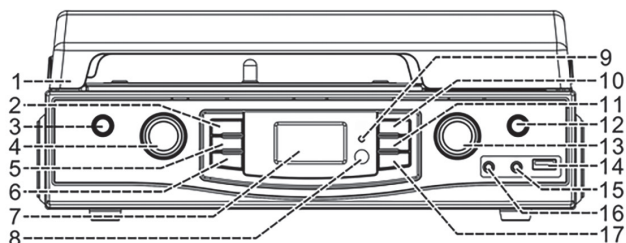

Figyelmeztetés:

A kezelőszervek, vagy más folyamatok olyan használata, melyek a használati utasításban leírtaktól eltérnek veszélyes lehet, sugárzást okozhat!
A készülék szétszerelését, vagy javítását csak szakember végezheti el!

HASZNÁLAT ELŐTT**Telepítés**

- Csomagolja ki a készüléket és vegyen le minden csomagoló anyagot róla!
- Ne csatlakoztassa a készüléket az elektromos hálózatba az áramforrás ellenőrzése előtt, illetve amíg be nem fejezett minden szükséges csatlakozást!
- A készüléket úgy kell elhelyezni, hogy semmilyen akadály ne állja a szellőző nyílások útját!

CSATLAKOZÁS

1. Csatlakoztassa a tápkábelt (24) az AC konnektorhoz!
2. Ha először csatlakoztatja a készüléket az elektromos hálózathoz, az LCD kijelzőn (7) a "0:00" felirat jelenik meg.
3. Kapcsolja be a készüléket a BE/KI/Hangerő kapcsolóval (13), ha az LCD kijelző (7) bekapcsol a tápellátás megfelelően működik! A rendszer készen áll a zene hallgatásához!

ÓRA BEÁLLÍTÁSA

1. Kapcsolja be a készenléti módot!
2. Nyomja meg a "Mem/Clk-adj" gombot (17) kétszer, majd a kijelző elkezd villogni! Nyomja meg az Ugrás/Hangolás **◀◀**, vagy **▶▶** gombot (5/11) a megfelelő óra formátum kiválasztásához (12ó/24ó)!
3. Nyomja meg a "Mem/Clk-adj" gombot (17) újra, majd a "0" szám villogni fog! A **◀◀**, vagy **▶▶** gombokkal (5/11) állítsa be az órát! A "Mem/Clk-adj" gomb (17) megnyomásával mentse le a beállítást!
4. A harmadik és negyedik szám - "00" – villogni fog, a **◀◀**, vagy **▶▶** gombokkal (5/11) állítsa be a percet! A "Mem/Clk-adj" gomb (17) megnyomásával mentse le a beállítást!

Áramszünet után az óra beállítása újra be lesz állítva az előző adatokkal! Ha nem használja a készüléket, kapcsolja azt be készenléti módba!

RÁDIÓ HALLGATÁSA**Manuális hangolás**

1. Kapcsolja be a készüléket a BE/KI gomb (13) megnyomásával és a Funkció választóval (4) válassza ki a "Tuner" módot!
2. Keresse meg a kívánt csatornát a hangoló gombok (5/11) segítségével!
3. Állítsa be a hangerő gombot (13) a kívánt szintre!

Automatikus hangolás

1. A funkció választóval (4) válassza ki a "Tuner" módot!
2. Nyomja meg és tartsa megnyomva a Hangoló gombot (5/11) 1-2 másodpercig, utána engedje el!
3. Az automatikus keresés elkezdődik és megáll, ha a készülék megtalálja a csatornát!
4. Ismétlje meg a 2. lépést, amíg meg nem találja a kívánt csatornát!
5. Állítsa be a hangerő gombot (13) a kívánt szintre!

Csatornák mentése

Akár 20 rádió csatornát lehet a memóriába menteni.

1. Lépjen be Tuner módba!
2. Keresse meg a kívánt csatornát manuális, vagy automatikus kereséssel!
3. Nyomja meg a "Preset/Mem/Clk-adj" gombot (17) a programozási módba való belépéshez, majd a "Mem" indikátor csatorna számmal fog villogni a kijelzőn (7)!
4. A "Hangolás fel/le" gombbal (5/11) válassza ki a kívánt memória helyet!
5. A "Preset/Mem/Clk-adj" gomb (17) megnyomásával erősítse meg a beállítást!
6. Ismétlje meg a 2 és 5 gombokkal!
7. Ha szeretne normál Tuner módba visszalépni, hagyja a gombokat érintetlenül!
8. A Preset/Mem/Clk gombbal (17) indíthatja el a mentett csatornák lejátszását!

- **A mentett csatornák ki lesznek törölve a tápkábel kihúzása után! Ha nem használja a készüléket, kapcsolja azt be készenléti módba!**
- A készülék 10 másodpercig marad program módban és 10 mp. után normál Tuner módba kapcsol vissza!
- A mentett csatornát át lehet írni a helyére történő új csatorna mentésével!

FM & FM-sztereó jel vétele

- Nyomja meg a "Mono/St" gombot (10) ismételten a monó és sztereó mód kiválasztásához! Ha a sztereó jel nem elég erős, javasoljuk a monó módot bekapcsolni!
- Sztereó jel vétele esetén a sztereó (**ST**) indikátor megjelenik az LCD kijelzőn (7).

Típek a legjobb jel vételéhez:

FM: Beépített FM antenna található a készülék hátsó oldalán. Húzza ki teljesen az antennát a legjobb FM jel vétel érdekében!

LEMEZJÁTSZÓ HALLGATÁSA

MEGJEGYZÉS:

- Vegye le a tú védőkupakját!
 - Győződjön meg arról, hogy a lemezjátszó kar ki van-e engedve a lemezjátszó kar tartójából!
1. A funkció választóval (4) válassza ki a "Phone/Aux" módot"!
 2. Állítsa be a sebesség szabályozót (19) megfelelő pozícióra a lejátszani kívánt lemez alapján!
 3. Helyezze a lemezt a tányérra (használja az adaptert (18) ha szükséges)!
 4. Emelje fel a hangkart és lassan tegye azt le a lemez oldalára! A tányér elkezd forogni.
 5. Ha szeretné konkrét helyre helyezni a hangkart, használja a hangkar tartót (21)!
 6. Állítsa be a hangerő gombot (13) a kívánt szintre!
 7. A lemez végén a tányér automatikusan abbahagyja a forgást! Emelje fel a hangkart és helyezze azt vissza a tartójába!
 8. Ha automatikusan szeretné a lejátszást megállítani, emelje fel a hangkart és helyezze azt vissza a tartójába!

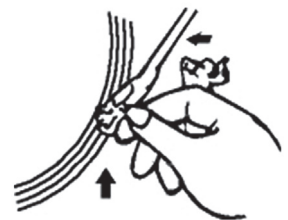
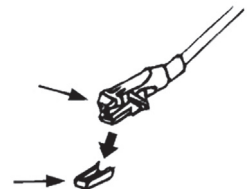

MEGJEGYZÉS: Néhány lemeznél az auto-stop rész a készülék beállításain kívül van, úgyhogy a lejátszás megállhat az utolsó zeneszám lejátszása előtt. Ebben az esetben kapcsolja az auto-stop kapcsolóját (20) "off" pozícióba! A lejátszás a lemez végéig fog menni és nem fog automatikusan megállni (ha szeretné a tányér forgását megállítani, kapcsolja ki a készüléket a kapcsoló gombbal (16), vagy kapcsolja vissza az auto-stop kapcsolóját (20) „on” pozícióba)!

Emelje fel a hangkart és helyezze azt vissza a tartójába!

Ha lemez lejátszás közben bármilyen külső eszközt bedug az Aux-in aljzatba, a tányér forgása automatikusan megáll és az Aux-in funkció be lesz kapcsolva!

AUX-IN CSATLAKOZÁS

Csatlakoztasson bármilyen külső eszközt (pl. MP3 lejátszó, vagy iPod® (nincs csomagolásban)) az aux-in aljzatba (14) a 3.5 mm-es kábelen (nincs csomagolásban) keresztül!

1. A funkció választóval (4) válassza ki a "Phone/Aux" módot!
2. Csatlakoztassa a külső eszközt az Aux-in aljzatba!
3. Indítsa el a zene lejátszását a külső eszközön és állítsa be a hangerő gombot (13) a kívánt szintre! Ha zavaros a hang, állítsa be a külső eszköz hangerejét!

MEGJEGYZÉS: Ha lemezjátszót szeretne hallgatni, húzza ki a külső eszközt az Aux-in aljzattól! Utána helyezze a lemezt a tányérra és kezdje el a lemezjátszó hallgatását!

BLUETOOTH CSATLAKOZÁSA ÉS LEJÁTSZÁSA

1. A funkció választóval (4) válassza ki a "Bluetooth" módot!
2. A BT LED indikátor (9) villogni fog, ami a Bluetooth keresési módot jelenti.
3. Kapcsolja be a saját eszközén lévő Bluetooth funkciót (mint pl. mobil telefonon) és válassza ki a "GOGEN MSG 262 BT U" eszközt a csatlakozáshoz!
4. Sikeres csatlakozás esetén a BT LED indikátor (9) világítani fog.
5. Indítsa el a zene lejátszását a saját eszközén és élvezze a zenét!

MP3 FÁJLOK LEJÁTSZÁSA USB LEMEZRŐL

A készülék képes lejátszani minden MP3 fájlt, ami le van mentve az USB lemezre.

Dugja be az USB memóriát a készüléken lévő aljzatba!

Az USB lemez nem megfelelő csatlakozása a készülék, vagy USB lemez károsodását okozhatja! Csatlakozás előtt ellenőrizze a csatlakozási irányt!

1. A funkció választóval (4) válassza ki az "USB" módot!
2. Dugja be az USB eszközt teljesen a készüléken lévő USB aljzatba, figyeljen a megfelelő elhelyezésre!
3. A rendszer elkezd az USB lemezt olvasni és a lejátszás automatikusan elindul. A „Stop ■” gomb megnyomása után az MP3 fájlok és a lemezen lévő mappák teljes száma jelenik meg a kijelzőn.

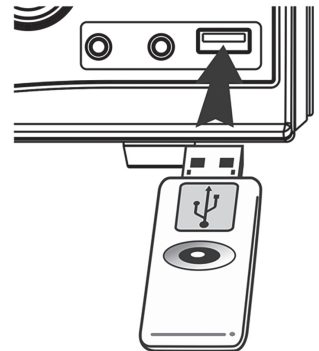

MEGJEGYZÉS: Az USB aljzat nem támogatja az USB lemezek csatlakozását hosszabbító kábelen keresztül és nem képes közvetlen kommunikálni a számítógéppel

Lejátszás / Szünet mód

Megállításhoz nyomja meg Lejátszás/Szünet gombot (10) egyszer, majd a kijelzőn (7) az aktuális idő fog villogni. Nyomja meg még egyszer a lejátszás elindításához.

STOP MÓD ■

A "Stop ■" gomb (2) lejátszási, vagy szünet módban való megnyomása után a rendszer stop módba fog lépni.

Ugrás/keresés mód (Ugrás/keresés fel ►► / Ugrás/keresés le ◄◄)

1. Lejátszás, vagy szünet közben nyomja meg az "Ugrás fel ►►" gombot (11), ha a következő zeneszámba szeretne ugrani! A zeneszám száma jelenik meg a kijelzőn és a lejátszási, vagy szünet mód folytatódni fog.
2. Nyomja meg az "Ugrás le ◄◄" gombot (5) ha szeretne az előző zeneszámba ugrani! A zeneszám száma jelenik meg a kijelzőn és a lejátszási, vagy szünet mód folytatódni fog.
3. Nyomja meg és tartsa megnyomva az "Ugrás fel ►► / ugrás le ◄◄" gombot (5/11) MP3 lejátszás közben, majd a gyors keresés elindul és addig folytatódik, amíg el nem engedi a gombot!

MEGJEGYZÉS: A készülék fel/le keresési módban le lesz halkítva.

Mappa keresése

1. Nyomja meg a "Mappa fel" gombot (12) a felfelé mozgáshoz!
2. Ugrás fel ►►, vagy Ugrás le ◄◄ (5/11) gombokkal lehet a zeneszámot kiválasztani.
3. A kívánt zeneszám kiválasztása után nyomja meg a Lejátszás/Szünet gombot (10) a lejátszás elindításához!

MEGJEGYZÉS:

- A rendszer csak MP3 formátumú fájlokat képes olvasni az USB aljzaton keresztül!
- **Az MP3 kódolási formátum miatt lehetséges, hogy néhány MP3 fájl nem lesz az USB aljzaton keresztül olvasható. Ez nem jelenti a készülék hibás működését.**

ID3 (fájl/artist/album) funkció (távirányítón)

Nyomja meg az "Info" gombot MP3 fájl lejátszása közben, majd megjelenik a fájl/szerző/album! Nyomja meg a gombot még egyszer a funkció kikapcsolásához!

MP3 fájl követelmények:

- MP3 bit ráta: 32 kbps~256 kbps és 32 kbps ~ 320 kbps
- Az MP3 fájl lejátszása különböző minőségű lehet, ami attól függ, hogy milyen minőségű a lemez felvétele és a felvétel módja.

Ismétlés/intro/véletlenszerű mód (távirányítón)

Nyomja meg a repeat/intro/random gombot lejátszás közben, majd a következő lejátszási módokat használhatja:

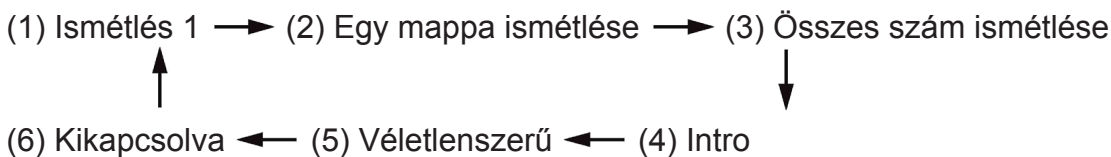

<u>Lejátszási mód</u>	<u>Indikátor kijelzőn</u>
Egy szám ismétlése	↶
Összes szám ismétlése	↶ FOLDER
Egy mappa ismétlése	↶ ALL
Intro lejátszás	Intro
Véletlenszerű	Random
Kikapcsolva	-----

Ismétlés

Lehetőség van a kívánt számot, mappát vagy az összes számot ismételtén meghallgatni.

Intro lejátszása

Lehetőség van csak a számok kezdeteit (10 másodperc) hallgatni és így a keresés idejét megspórolni.

Véletlenszerű lejátszás

Lehetőség van az összes szám véletlenszerű sorrendben történő hallgatására.

Számok programozása

20 számot lehet programozni az MP3 fájlknál. A funkció használata előtt ellenőrizze, hogy a rendszer stop módban van-e! Kapcsolja be az USB stop módot:

1. Nyomja meg a "Mem/Clk-Adj" gombot (17), majd a "MEMORY" felirat jelenik meg a kijelzőn (7)!
 2. Válassza ki a kívánt számot az Ugrás fel ►►, vagy Ugrás le ◄◄ gombokkal (5/11)!
 3. Nyomja meg a "Mem/Clk-Adj" gombot (17) a zeneszám mentéséhez!
 4. Ismétlje meg a 3. és 4. lépéseket több kiválasztott szám hozzáadása esetén!
 5. Miután beprogramozott minden kívánt számot, nyomja meg a "Lejátszás/Szünet" gombot (10) a beprogramozott számok beállított sorrendben történő lejátszásához!
 6. A "Stop" gomb (2) megnyomásával állítsa meg a lejátszást!
- A program befejezése után nyomja meg az Ugrás fel ►►, vagy Ugrás le ◄◄ gombot (5/11) a programozott számok ellenőrzéséhez!
 - Stop módban történő "Stop" gomb (2) megnyomásával ki lehet törölni a programozott fájlokat.

LEMEZ / RÁDIÓ, VAGY AUX SZÁMOK KÓDOLÁSA MP3 FORMÁTUMBA

A rendszer lehetővé teszi a lemezjátszó/rádió/aux számainak a kódolását MP3 formátumba és azok lementését USB lemezre.

A) Lemezjátszó kódolása

1. A funkció választóval (4) válassza ki a "Phone/Aux" módot és utána rögtön nyomja meg a „Felvétel” gombot (6)!
2. Az LCD kijelzőn (7) az "USB" és „**REC**” ikonok jelennek meg és villogni fognak, ami a kódolási módot jelenti.
3. Indítsa el a lemez lejátszását!
4. A felvétel befejezése után nyomja meg a " Felvétel " gombot (6) amíg az LCD abba nem hagyja a villogást és visszalép " Phono " módba!

B) Rádió kódolása

1. A funkció választóval (4) válassza ki a "Tuner" módot, keresse meg a kívánt csatornát és utána rögtön nyomja meg a „Felvétel” gombot (6)!
2. Az LCD kijelzőn (7) az "USB" és „**REC**” ikonok jelennek meg és villogni fognak, ami a kódolási módot jelenti.
3. A felvétel befejezése után nyomja meg a "Felvétel " gombot (6), amíg az LCD abba nem hagyja a villogást és visszalép "Tuner" módba!.

MEGJEGYZÉS:

- A felvételi sebesség 1:1 és megfelel a lemezjátszó lejátszási idejének.
- A rendszer létre fog hozni egy mappát a rögzített fájl lementéséhez.
- Felvételi formátum beállítása – MP3 bit ráta: 128 kbps, mintavételi sebesség: 44.1 khz
- Kódolás közben a rendszer nem vesz fel semmilyen szám címét.
- Felvétel megállításához nyomja meg a „Felvétel” gombot (6) felvétel mód közben!

C) Számok elválasztása (távírányítóval)

Kódolás közben el lehet választani a rögzített zenét. A „**TS**” (számok elválasztása) gomb minden megnyomásával kódolás közben a rendszer új zeneszámot hoz létre és folytatja a rögzítést. A “TS” felirat egyszer felvillan, ami azt jelenti, hogy a zeneszám létrehozása sikeres volt. A szám elválasztási funkció Tuner módban nem elérhető!

D) Kódolási bit ráta (távírányítóval)

Kódolásnál ki lehet a kívánt bit rátát választani: 32 / 64 /96 /128 / 192 / 256 kbps.

1. A funkció választóval (4) válassza ki a “Phone/Aux” módot és maradjon stop módban!
2. Nyomja meg a távírányítón lévő “Info” gombot és az LCD kijelzőn (7) az alapértelmezett bit ráta jelenik meg (128 kbps)!
3. Nyomja meg a távírányítón lévő Mappa fel/le gombot a kívánt bit ráta kiválasztásához!
4. Nyomja meg az “Info” gombot újra a megerősítéshez!

USB FÁJLOK TÖRLÉSE (TÁVIRÁNYÍTÓVAL)

A készülék az USB lemezen lévő fájlokat a következő szerint képes törölni:

Összes fájl törlése

1. USB stop módban nyomja meg és tartsa megnyomva az “Info” gombot 3 másodpercig, majd a (DEL ALL N) felirat jelenik meg a kijelzőn!
2. Az ugrás fel ►|, vagy Ugrás le ◀◀ gombokkal (5/11) válassza ki a “Yes”, vagy “No” opciót!
3. Az “Info” gomb következő megnyomásával erősítse meg!

MEGJEGYZÉS: Az összes USB lemezen lévő MP3 fájl ki lesz törölve, ha a “yes” opciót válassza ki!

USB lemez eltávolítása

Ha el szeretné távolítani az USB lemezt, kapcsolja ki a készüléket, vagy legalább kapcsolja be a „tuner”, vagy „phono” módot! Utána húzza ki az USB eszközt!

Megjegyzés (csak Európára vonatkozó): A környezetvédelem érdekében a készülék automatikusan bekapcsol készenléti módba, ha semmilyen zene lejátszása nem történik meg 15 percen keresztül!

TÖBB FUNKCIÓ

A. Alvó mód (távírányítóval)

1. Nyomja meg a “Sleep” gombot, majd az alvás indikátora megjelenik a kijelzőn (7)!
2. Nyomja hosszabban meg a “Sleep” gombot és állítsa be a kívánt időt a következő sorrendben: 90 > 80 >70....10 perc!
3. A beállított idő lejárata után a készülék automatikusan bekapcsol készenléti módba!
4. Alvó mód kikapcsolásához nyomja meg a “Sleep” gombot amíg el nem éri az “Off” opciót!

MEGJEGYZÉS:

Funkció bekapcsolása és “Alvás” indikátor megjelenése után a készülék automatikusan kikapcsol a beállított idő lejárata után!

B. Riasztás beállítása (távírányítóval)

A funkció lehetővé teszi a rendszer automatikus bekapcsolását és zenével, vagy riasztással való ébresztést

Kapcsolja be a készüléket készenléti módba és utána nyomja meg és tartsa megnyomva az “Időzítő” gombot, amíg az On time” felirat nem villog a kijelzőn! Utána kezdheti a riasztás beállításával:

1. Idő beállítása:
Nyomja meg az „Időzítő” gombot újra (óra szám villogni fog) és az Ugrás fel/le gombokkal állítsa be az órát! Az „Időzítő” gombbal erősítse meg, utána az Ugrás fel/le gombokkal állítsa be a percet! Az „Időzítő” gombbal erősítse meg és lépjen be a riasztás mód kiválasztásába!
2. Riasztási mód:
A „Funkció” gomb megnyomásával állítsa be a kívánt módot (USB / Tuner)!
Az „Időzítő” gombbal erősítse meg és lépjen be a hangerő beállításába!
3. Hangerő:
Az ugrás fel/le gombokkal állítsa be a hangerőt, utána az „Időzítő” gomb megnyomásával lépjen be a kikapcsolási idő beállításába!
4. Kikapcsolási idő:
Nyomja meg az „Időzítő” gombot és utána az Ugrás fel/le gombokkal állítsa be a kívánt időt! Utána az „Időzítő” gomb megnyomásával fejezze be a beállítást!

Riasztás funkció kikapcsolása

1. Riasztás funkció kikapcsolásához nyomja meg az „Időzítő” gombot, amíg az „⊖” indikátor el nem tűnik!
2. Ha szeretné a riasztást újra beállítani, ismételje meg a riasztás beállítási folyamatot!

C. EQ funkció (távirányítóval)

4 különböző hang mód használható. A kívánt beállítást az „EQ” gombbal lehet a következő sorrendben kiválasztani:



D. Kijelző funkció (távirányítóval)

Ha különböző információkat szeretne megjeleníteni, folytassa a következő sorrend szerint:

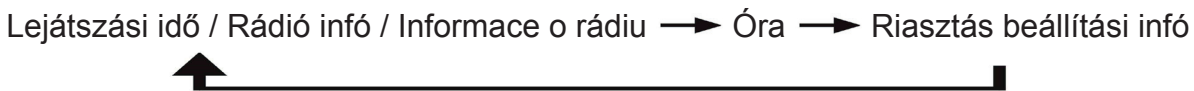

TÁVIRÁNYÍTÓ

Funkciók leírása

Elem behelyezése (nincs a csomagolásban)

A távirányító 1 db „CR2032” típusú elemmel működik

Gombok leírása

1. Funkció

Funkciók kiválasztása
(Phono/USB/Aux/Radio)

2. Be/Készenlét

Készülék/készenléti mód bekapcsolása

3. Ugrás fel ►► /le ◀◀

USB módban: előző / következő szám kiválasztása
Tuner módban: hangolás

4. Mappa fel/le

USB módban: album ugrása fel/le
Tuner módban: mentett csatorna kiválasztása

5. Ismétlés/Intro/Véletlenszerű

Ismétlés /intro/ véletlenszerű lejátszás bekapcsolása
USB módban

6. Kijelző

Rendszerről való információk megjelenítése

7. TS

Kódolási módban: számok elválasztási funkció

8. Hangerő +/-

Hangerő beállítása

9. Felvétel

Számok felvétele MP3 formátumba

10. Lejátszás/szünet ►||

USB lejátszás elindítása/szüneteltetése

11. Stop ■

USB módban: lejátszás megállítása, vagy programozás törlése

12. Info/Törlés

MP3 lejátszási módban: ID3 funkció aktiválása
USB módban: fájlok törlése

13. Memória/Clk-adj

USB módban: programozási funkció bekapcsolása
Készenléti módban: óra beállítása

14. Alvás/Időzítő

Bekapcsolt állapotban: alvó funkció bekapcsolása
Készenléti módban: riasztás idő beállítása, riasztás funkció be/kikapcsolása

15. EQ

Hangszínszabályozó kiválasztása

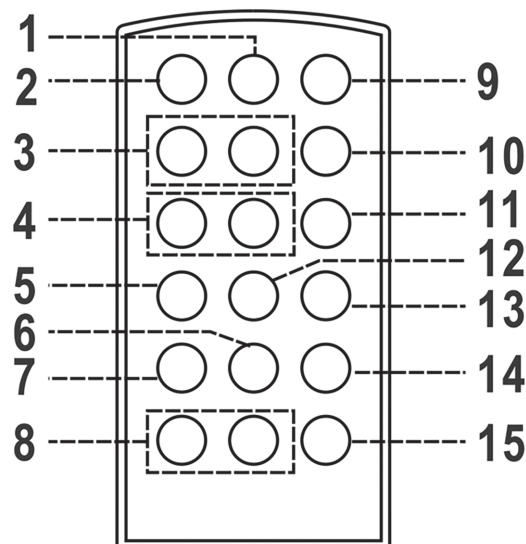

MŰSZAKI JELLEMZŐK

Tápfeszültség: 230 V ~ 50 Hz
 Teljesítményfelvétel: 13 W
 Teljesítmény: 2 x 1.5 W
 Kmitočtový rozsah: 87.5 – 108 MHz
 Bezdrátová provozní frekvence: 2.4 GHz - 2.480 GHz
 EIRP - 4 dbm
 Név: GOGEN MSG 262 BT U
 Méretek: 305 x 286 x 114 mm
 Súly (netto): 2,5 kg

A GYÁRTÓ FENNTARTJA A JOGOT A TECHNIKAI SPECIFIKÁCIÓK VÁLTOZTATÁSÁRA.



FIGYELEM: TŰZ VAGY ÁRAMÜTÉS ELKERÜLÉSE ÉRDEKÉBEN NE TEGYE KI A KÉSZÜLÉKET ESŐ VAGY NEDVESSÉG HATÁSÁNAK. HASZNÁLATON KÍVÜL VAGY JAVÍTÁS ELŐTT MINDIG HÚZZA KI A KÉSZÜLÉKET AZ ELEKTROMOS HÁLÓZATBÓL. A KÉSZÜLÉK NEM TARTALMAZ A FELHASZNÁLÓ ÁLTAL JAVÍTHATÓ ALKATRÉSZEKET. MINDIG FORDULJON SZAKSZERVIZHEZ. A KÉSZÜLÉK VESZÉLYES FESZÜLTÉG ALATT VAN.



FULLADÁSVESZÉLY. TARTSA A PE ZACSKÓT GYERMEKEKTŐL ELZÁRT HELYEN. A ZACSKÓ NEM JÁTÉKSZER. NE HASZNÁLJA EZT A ZACSKÓT BÖLCSŐKBEN, KISÁGYAKBAN, BABAKOCSIKBAN, VAGY GYEREK JÁRÓKÁKBAN.

Feleslegessé vált elektromos és elektronikus készülékek hulladékként való eltávolítása (Használható az Európai Unió és egyéb európai országok szelektív hulladékgyűjtési rendszereiben)



Ez a szimbólum a készüléken, vagy annak csomagolásán azt jelzi, hogy a terméket ne kezelje háztartási hulladékként! Kérjük, hogy az elektromos és elektronikai hulladék gyűjtésére kijelölt gyűjtőhelyen adja le! A feleslegessé vált termék helyes kezelésével segít megelőzni a környezet és az emberi egészség károsodását, mely bekövetkezhetne, ha nem követi a hulladékkezelés helyes módját. Az anyagok újrahasznosítása segít a természeti erőforrások megőrzésében. A termék újrahasznosítása érdekében, valamint további információért forduljon a hozzátartozó hivatalhoz, vagy a lakhelyén lévő hulladékokkal foglalkozó szolgáltatóhoz, illetve ahhoz az üzlethez, ahol a terméket megvásárolta!

Ezáltal az ETA a.s. kijelenti, hogy a MSG262BTU típusú rádióberendezések megfelelnek a 2014/53/EU irányelvnek. Az EU-megfelelőségi nyilatkozat teljes szövege a következő internetes címen érhető el: http://www.gogen.cz/declaration_of_conformity



GoGEN