

# Lenco

**Model: LBT-188**

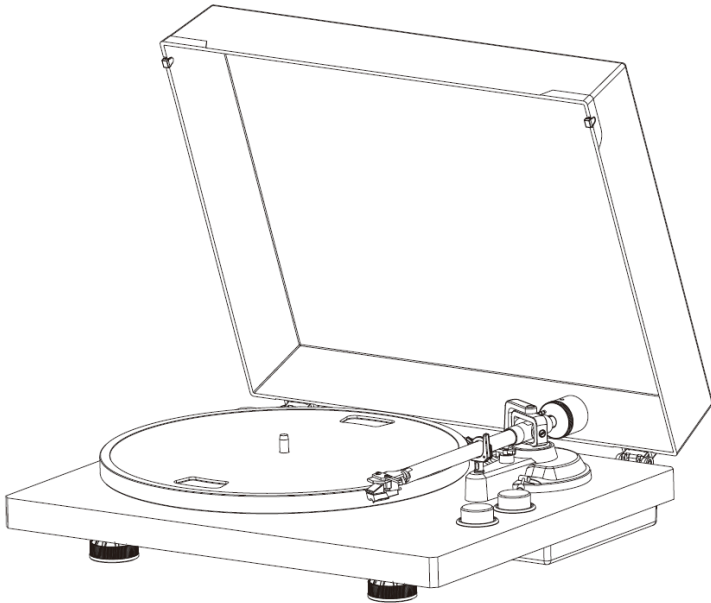

**User manual - Turntable with bluetooth transmission**  
**Gebbruikshandleiding - Platenspeler met Bluetooth-overdracht**  
**Bedienungsanleitung - Plattenspieler mit Bluetooth-Übertragung**  
**Guide d'utilisation - tourne-disque avec transmission Bluetooth**  
**Manual de usuario – Tocadiscos con transmisión Bluetooth**

Index	
English.....	2
Nederlands.....	24
Deutsch.....	48
Français.....	73
Español.....	98

Version: 1.0

**CAUTION:**

Usage of controls or adjustments or performance of procedures other than those specified herein may result in hazardous radiation exposure.

This unit should not be adjusted or repaired by anyone except qualified service personnel.

**PRECAUTIONS BEFORE USE**

---

**KEEP THESE INSTRUCTIONS IN MIND:**

1. Do not use this device near water.
2. Clean only with a slightly damp cloth.
3. Do not cover or block any ventilation openings. When placing the device on a shelf, leave 5 cm (2") free space around the whole device.
4. Install in accordance with the supplied user manual.
5. \* Don't step on or pinch the power adaptor. Be very careful, particularly near the plugs and the cable's exit point. Do not place heavy items on the power adaptor, which may damage it. Keep the entire device out of children's reach! When playing with the power cable, they can seriously injure themselves.
6. \* Unplug this device during lightning storms or when unused for a long period.
7. Keep the device away from heat sources such as radiators, heaters, stoves, candles and other heat-generating products or naked flame.
8. Avoid using the device near strong magnetic fields.
9. Electrostatic discharge can disturb normal usage of this device. If so, simply reset and restart the device following the instruction manual. During file transmission, please handle with care and operate in a static-free environment.

10. Warning! Never insert an object into the product through the vents or openings. High voltage flows through the product and inserting an object can cause electric shock and/or short circuit internal parts. For the same reason, do not spill water or liquid on the product.
11. Do not use in wet or moist areas such as bathrooms, steamy kitchens or near swimming pools.
12. Do not use this device when condensation may occur.
13. Although this device is manufactured with the utmost care and checked several times before leaving the factory, it is still possible that problems may occur, as with all electrical appliances. If you notice smoke, an excessive build-up of heat or any other unexpected phenomena, you should disconnect the plug from the main power socket immediately.
14. This device must operate on a power source as specified on the specification label. If you are not sure of the type of power supply used in your home, consult your dealer or local power company.
15. \* The socket outlet must be installed near the equipment and must be easily accessible.
16. \* Do not overload ac outlets or extension cords. Overloading can cause fire or electric shock.
17. \* Devices with class 1 construction should be connected to a main socket outlet with a protective earthed connection.
18. \* Devices with class 2 construction do not require a earthed connection.
19. Keep away from rodents. Rodents enjoy biting on power cords.
20. \* Always hold the plug when pulling it out of the main supply socket. Do not pull the power cord. This can cause a short circuit.
21. Avoid placing the device on any surfaces that may be subject to vibrations or shocks.

22. To clean the device, use a soft dry cloth. Do not use solvents or petrol based fluids. To remove severe stains, you may use a damp cloth with dilute detergent.
23. The supplier is not responsible for damage or lost data caused by malfunction, misuse, modification of the device or battery replacement.
24. Do not interrupt the connection when the device is formatting or transferring files. Otherwise, data may be corrupted or lost.
25. If the unit has USB playback function, the usb memory stick should be plugged into the unit directly. Don't use an usb extension cable because it can cause interference resulting in failing of data.
26. The apparatus shall not be exposed to dripping or splashing and make sure that no objects filled with liquids, such as vases, are placed on or near the apparatus.
27. \* To completely disconnect the power input, the mains plug of the apparatus shall be disconnected from the mains, as the disconnect device is the mains plug of apparatus.
28. If the unit works with battery, Battery shall not be exposed to excessive heat such as sunshine, fire or the like.
29. Attention should be drawn to the environmental aspects of battery disposal.
30. The apparatus can only be used in moderate extremely cold or climates warm environments should be avoided.
31. The rating label has been marked on the bottom or back panel of the apparatus.
32. This device is not intended for use by people (including children) with physical, sensory or mental disabilities, or a lack of experience and knowledge, unless they're under supervision or have received instructions about the correct use of the device by the person who is responsible for their safety.

33. This product is intended for non professional use only and not for commercial or industrial use.
34. Make sure the unit is adjusted to a stable position. Damage caused by using this product in an unstable position or by failure to follow any other warning or precaution contained within this user manual will not be covered by warranty.
35. Never remove the casing of this apparatus.
36. Never place this apparatus on other electrical equipment.
37. Do not use or store this product in a place where it is subject to direct sunlight, heat, excessive dust or vibration.
38. Do not allow children access to plastic bags.
39. Only use attachments/accessories specified by the manufacturer.
40. Refer all servicing to qualified service personnel. Servicing is required when the apparatus has been damaged in any way, such as the power supply cord or the plug, when liquid has been spilled or objects have fallen into the apparatus, when the apparatus has been exposed to rain or moisture, does not operate normally, or has been dropped.
41. \*Do not use a damaged power cord or plug or a loose outlet. Doing so may result in fire or electric shock.
42. Prolonged exposure to loud sounds from personal music players may lead to temporary or permanent hearing loss.

## **INSTALLATION**

- Unpack all parts and remove protective material.
  - \*Do not connect the unit to the mains before checking the mains voltage and before all other connections have been made.
- \* **Those instructions are related only to products using power cable or AC power adaptor.**

## COMPONENTS, FEATURES AND CONNECTIONS

1. Counterweight
2. Anti-skating Stub
3. Turntable Platter
4. Tonearm Lift Lever
5. Tonearm Rest
6. 33/45 Selector
7. Tonearm
8. Stop/Start Knob
9. Cartridge

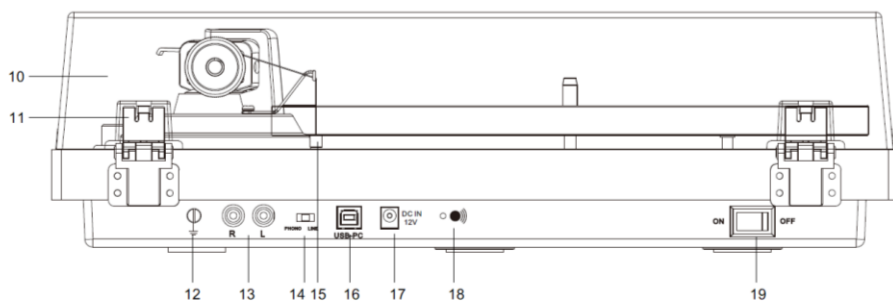
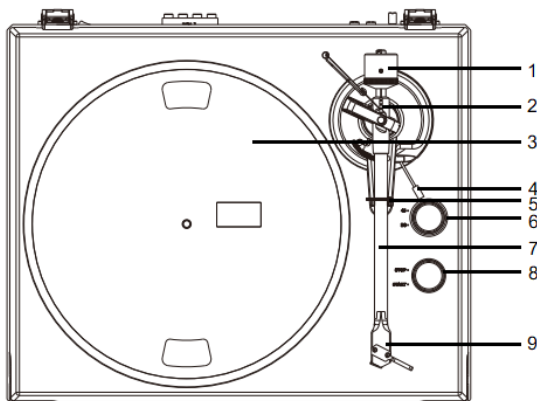

- |                             |                         |
|-----------------------------|-------------------------|
| 10. Lid                     | 15. Anti-skating Weight |
| 11. Lid Hinge               | 16. USB-PC port         |
| 12. Ground Connector        | 17. AC-DC Power Jack    |
| 13. PHONO & Line Out Jacks  | 18. Bluetooth Indicator |
| 14. PHONO & Line Out Switch | 19. Power Rocker Switch |

Please check thoroughly and make sure you find the following items that come along with this package:

- |                                |                                   |
|--------------------------------|-----------------------------------|
| 1) Unit                        | 7) Instruction Manual             |
| 2) Adaptor with EU-UK plug-end | 8) Cartridge Alignment Protractor |
| 3) Counterweight               | 9) USB-PC Cable                   |
| 4) Platter with Belt           | 10) 2pcs lid spare rubber         |
| 5) 45 RPM Adaptor              | 11) Anti-skating Weight           |
| 6) Turntable mat               |                                   |

This turntable is supplied with a factory fitted and adjusted cartridge.

\*\*The following instructions for adjusting the cartridge are provided in case the cartridge is replaced by a different model at a later date.

### **Installing the Lid**

Install the **Lid** carefully over the hinge prongs.

### **Turntable Platter and Belt Setup**

1. Install the drive belt over the inner ring under the platter and make sure it won't fall off during the setup.
2. Place the platter through the turntable spindle, then rotate the platter until you see the drive motor pulley through the window at the top left corner.
3. Carefully grab the drive belt and put it around the slot of motor pulley.
4. Connect the power adapter to the turntable and power on the turntable.
5. Set the Motor Start/Stop switch to the Start position to see if the platter motor spins. If the platter does not spin, try the steps listed above again.

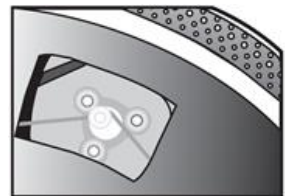



## Cartridge Down force Adjustment

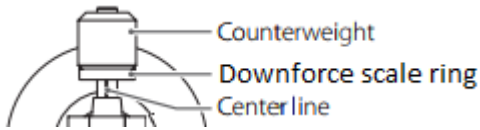

The **Counterweight** supplied is suitable for cartridges weighing between 3.0-6.0g.

- Gently push and turn the Counterweight onto the rear of the tonearm (with the scale facing toward the front of the turntable).
- Remove the cartridge protection cap.
- Lower the tonearm lift and position the cartridge in the space between tonearm rest and platter.

Carefully rotate the **Counterweight** until the tonearm balances out. The tonearm should return to the balanced position if it is moved up or down. This adjustment must be done carefully.



- Once the tonearm is correctly balanced return it to its' rest. Hold the **Counterweight** without moving it, and gently rotate the **Down force Scale** ring until the zero is in line with black line on the rear of the **tonearm**. Check whether the arm still balances out.

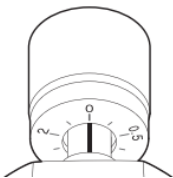

- Rotate the counterweight counter clockwise (seen from the front) to adjust the down force according to the cartridge manufacturer's recommendations. One mark on the scale represents 0.05g of down force.

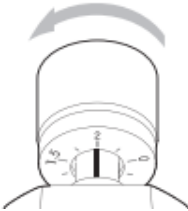

**NOTE:** The recommended down force for the factory fitted cartridge is  $3.5 \pm 0.5g$ .

### Anti-skating force adjustment

The anti-skating force must be adjusted corresponding to the down force as follows:

<u>Down force</u>	<u>Groove in the stub</u>
5 - 10mN	1 st from bearing rings
10 - 15mN	2 nd " " "
15 – 20mN	3 <sup>rd</sup> " " "
20mN and bigger	4 th " " "

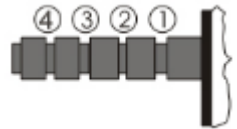

Slip the loop of the anti-skating weight's thread over the **3rd** groove of the stub to set the correct anti-skating force for the factory-fitted cartridge. Feed the thread through the loop of the wire support.

## Connection to the Amplifier

This turntable uses a moving magnetic cartridge. Set the **PHONO & Line Out Switch** on PHONO mode. Connect the phono out cables to the phono input on your amplifier or pre-amplifier (phono stage). **Line inputs such as CD, Tuner, Tape, or Video are not suitable for phono inputs.** Make sure the amplification of the selected input matches the type of cartridge being used. The factory installed cartridge is 47k ohms/MM-input.

NOTE: If your amplifier does not have an input suitable for phono cartridges, you will need to purchase a separate phono amplifier for moving magnetic cartridges. This separate phono amplifier will then connect between your turntable and your amplifier.

## Stereo System Connection

Set the **PHONO & Line Out Switch** on LINE mode. The RCA **PHONO & Line Out Jacks** output analog line-level signals and could be connected directly with a pair of active/powered speakers of the appropriate input of your stereo system.

The Red plug connects with the Right channel and the White plug connects with the Left channel.

NOTE: The RCA Jacks are not designed to be connected directly to the passive/unpowered speakers on LINE mode. If connected to the passive speakers, there is no sound.

## Main Power Connection

The power adaptor is in the foam packing material. Unpack the power adaptor and plug the small end into the **DC power jack** located at the back side of the turntable. Plug the power adaptor into your power outlet.

## Operation

### Turntable Operation

1. Connect the included power adapter to unit and press the power rocker switch to be “ON” position.
2. Remove the needle cover from the cartridge.
3. Place the slipmat on the platter and place a record on the slipmat. If using 45 RPM records, put the 45 RPM adapter on the center spindle before placing the record on the platter.
4. Set the 33/45 RPM Selector according to the type of record.
5. Turn the Start/Stop dial to the Start position to begin spinning the platter.
6. Unlock the arm clip and set the Lift Lever to the up position.
7. Position the tonearm over the desired location (groove) on the record.
8. Move the tonearm lift lever to the down position to move the tonearm toward the record. Alternatively, place the needle over the desired location on the record.
9. Carefully lower the tonearm on the record.
10. When you are finished playing the record, raise the tonearm, return it to rest on the arm clip, and turn the Start/Stop dial to the Stop.

### Bluetooth Operation

This unit has a Bluetooth transmitter to send audio to a Bluetooth speaker wirelessly.

1. Power on your Bluetooth speaker and ensure it is in pairing mode.
2. Power on the unit, the BT will auto search when the unit turn on, the BT indicated light flashing.
3. When pairing, the light will flash twice per second, then change to be long lighting when paired;

*Note:* This unit will connect to the closest Bluetooth speaker that is near it. If after 2 minutes no Bluetooth speaker can be found to pair

with, the Bluetooth transmitter will become inactive and the LED will turn off.

4. To disconnect pairing, power off the turntable or turn off Bluetooth pairing on your Bluetooth speaker.

### **Recording the LP into PC through USB jack:**

For installing and recording step please reference to the BRIEF INTRODUCTION OF AUDACITY. <http://audacity.sourceforge.net/>

Recording the vinyl to your computer:

- 1). Follow the detail step as above **Turntable Operation** to play the vinyl.
- 2). Double click the Audacity and follow the record steps showing on the BRIEF INTRODUCTION OF AUDACITY.

### **Audacity and USB Connection**

It supports Windows95/Window XP/Window 7/Vista or more advanced version, with the EMS memory more than 128MB and Audacity take space of 5MB.

### **Instruction for PC Encoding**

1. Software instruction
  - 1.1) Connect the USB cable with your turntable and your computer.  
No extra driver is required.
  - 1.2) Download the Audacity software from <http://audacity.sourceforge.net/>  
Follow the instructions to complete installation.
2. Recording
  - 2.1) Open the software



2.2) Choose “Edit” menu, then choose “Preferences”;

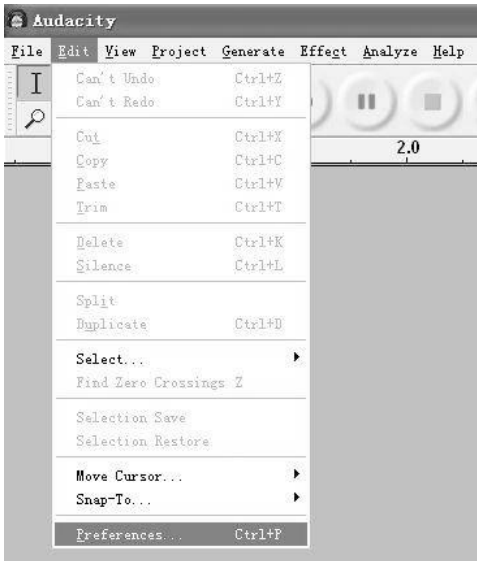

2.3) Audacity Preferences

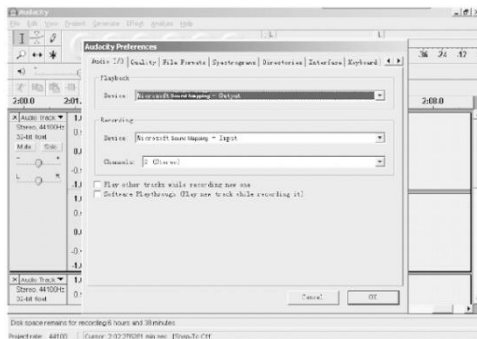

NOTE: you need to check your computer audio properties, the sound recording should be selected: "SSS USB Audio Device" as below:



2.4) Adjust the output and input volume  
 Output volume                      Input Volume

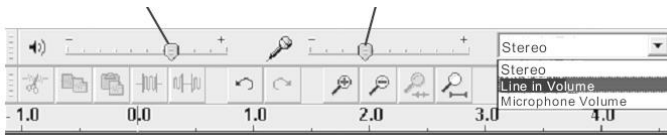

2.5) Select the record button ● to record the disc, the left and right tracks will show on the interface:

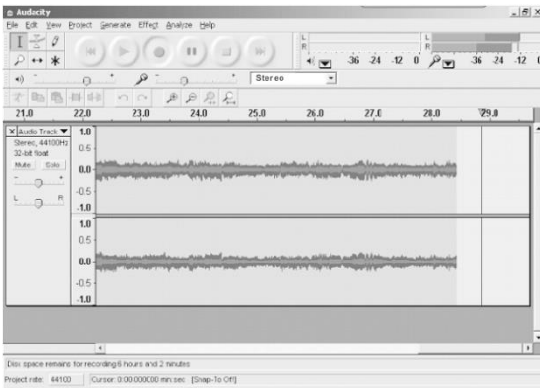

- 2.5.1 ⑤ Press this button ● , start recording.
- 2.5.2 ⑥ Click the ⏮ button to skip to start;
- 2.5.3 ⑦ Click the ⏭ button to skip to end;
- 2.5.4 ⑧ Click the ▶ button to play;
- 2.5.5 ⑨ Click the ⏸ button to pause the record play;
- 2.5.6 ⑩ Click the ■ button to stop the recording.

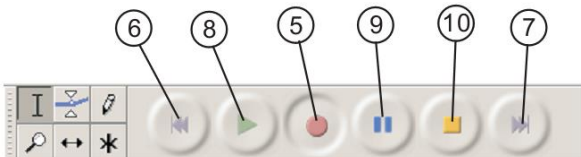

### 3. Export the Music Files for WAV, MP3, Format.

- Once you have finished recording, you should save your music to the computer.
- Click File menu and move down to Export as WAV format, MP3 format or Ogg format.
- Click on any format to save the music, and you will be asked for the file name of the music recording.
- **Note:** Audacity does not export MP3 files directly; you should download the LAME MP3 encoder. A link to find LAME MP3 can be found at <http://audacity.sourceforge.net>



If do not see the sound wave on the interface, when recording, please adjust the line in volume as follows:

Specific Steps as follows:

- 1) Download “lame\_enc.dll” file, and install it to the software list.
- 2) Open the “Audacity” software, click Main Menu, Select “edit”, “Parameter”, “File Formats”, and click the “Searcher”.

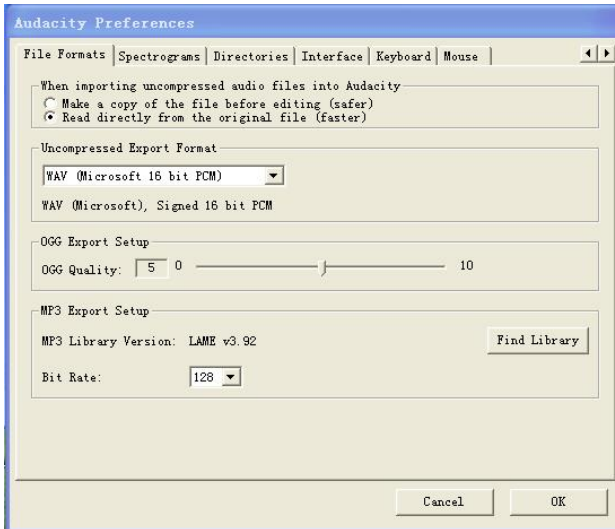

- 3) After opened, it will come to the following menu, click “YES” to go to

“Lame\_enc.dll”, and find the file’s location.

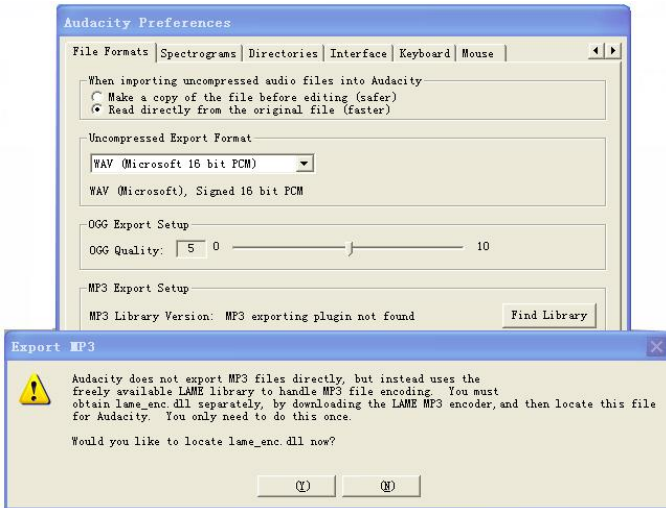

- 4) After you find the “lame\_enc.dll” file, open it and click “Y” to finish the installation.

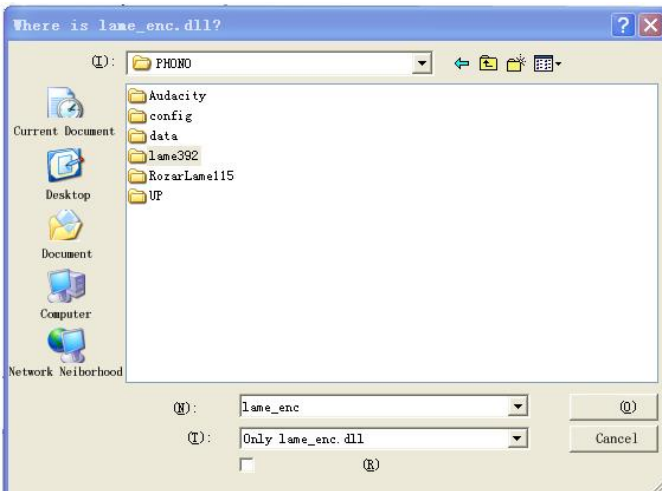

## Maintenance and Cleaning

Your turntable requires little of no regular maintenance. Remove dust with a slightly damp antistatic cloth. Never use a dry cloth, this will create static electricity and attract more dust! Antistatic cleaning agents are available at specialist stores, but must be applied sparingly to avoid damage to rubber parts. It is recommended to install the needle cover before cleaning or maintenance is carried out to avoid damage.

If the turntable is not used over a long period of time, the drive belt should be removed to prevent unequal stretching.

NOTE: Always disconnect the record player from the power supply as a precaution before maintenance!

### Useful Tips

The turntable should be positioned on a low-resonance surface such as wood or multiple layer ply board to avoid structural vibrations disturbing playback.

## Cartridge Replacement

1. Before replacement, put the stylus protector back on the stylus to prevent damage to the stylus during the replacement process.
2. Carefully remove the wire leads from the original cartridge.
3. Loosen the two screws on the headshell that are securing the cartridge and then remove the original cartridge.
4. Mount the new cartridge to the headshell and tighten it lightly. Do not completely tighten the screws at this moment.
5. Connect the wire leads to the new cartridge's terminals. The wire lead color codes are as below:  
White Left channel positive (L+)  
Black Left channel negative (L-)

Red Right channel positive (R+)

Black Right channel negative (R-)

6. Adjust the cartridge's position to make sure it is precisely aligned on the headshell so that the stylus will be tracking the grooves in parallel perfectly.

To achieve this, place the included paper cartridge alignment protractor over the turntable spindle, carefully lift the tone arm and place the tip of the stylus on the points marked 130mm and 250mm respectively. Fine tune the cartridge's position on the headshell until the cartridge is perfectly in parallel with the reference lines at both points.

7. Tighten the screws completely once the perfect alignment is achieved.

NOTE: If you are unfamiliar or uncomfortable with completing this procedure, we recommend consulting with a professional to perform the installation.

### Technical Specifications:

Nominal Speeds	33 1/3 & 45RPM
Speed Variance	±1%
Wow and Flutter	≤0.15%
Signal to Noise	55dB
Down force Range	3.0-6.0g
Effective Tonearm Length	8.6" (218.5mm)
Overhang	0.73in
Power Consumption	5W (Max)
Outboard Power Supply	12V/500mA AC-DC
Dimensions (W x H x D)	420 x 360 x 125mm
Weight	4.8kgs

### Technical Specifications: AT-3600L (audio-technica)

Frequency response	20Hz-20kHz
Recommended load resistance	47kohms
Channel balance	<2.5dB
Amplifier connection	MM - input
Channel separation	>18dB
Recommended tracking force	3.5±0.5g
Output voltage	2.5mV
Weight	5g

### **Potential Incorrect Use and Fault Conditions**

These turntables are manufactured to the highest standards and undergo strict quality controls before leaving the factory. Faults that may possibly occur are not necessarily due to material or production faults but can sometimes be caused by incorrect use or unfortunate circumstances. Therefore the following list of common fault symptoms is included.

#### **The platter doesn't turn although the unit is switched on:**

- The unit is not connected to the main power supply.
- No power at the outlet.
- Drive belt is not installed or has slipped off.
- The unit automatically switched in standby mode, power OFF and ON again on the backside.

#### **No signal through one or other channel or both channels:**

- Phone input not selected at amplifier.
- Amplifier not switched on.
- Amplifier or speakers muted.
- No connection to the speakers.
- No connection between turntable and amplifier.
- Wire leads not connected the cartridge.

#### **Strong hum on phono input:**

- No ground connection from cartridge, arm, or arm cable to amplifier or ground loop.
- Turntable too close to speakers.

**Distorted or inconsistent sound from one or both channels:**

- Turntable is connected to wrong input of amplifier.
- Needle or cantilever damaged.
- Drive belt overstretched or dirty.
- Platter bearing without oil, dirty or damaged.
- Dust on stylus.
- MM/MC switch on pre-amplifier set incorrectly.

**Remark: Due to the ErP Stage 2 requirements for power saving measures, a unit which is connected to the mains power will switch itself to standby mode automatically if no music has been playing for about 20 minutes.**

**If your unit switches off regularly, this is no defect.**

Power supply adaptor

Manufacturer: BRIGHTPOWER OPTOELECTRONIC TECHNOLOGY CO., LTD

Model number: SW1200500-FM

Use only the power supply listed in the user instructions

## Guarantee

Lenco offers service and warranty in accordance with the European law, which means that in case of repairs (both during and after the warranty period) you should contact your local dealer.

Important note: It is not possible to send products that need repairs to Lenco directly.

Important note: If this unit is opened or accessed by a non-official service center in any way, the warranty expires.

This device is not suitable for professional use. In case of professional use, all warranty obligations of the manufacturer will be voided.

## Disclaimer

Updates to Firmware and/or hardware components are made regularly. Therefore some of the instruction, specifications and pictures in this documentation may differ slightly from your particular situation. All items described in this guide for illustration purposes only and may not apply to particular situation. No legal right or entitlements may be obtained from the description made in this manual.

## Disposal of the Old Device



This symbol indicates that the relevant electrical product or battery should not be disposed of as general household waste in Europe. To ensure the correct waste treatment of the product and battery, please dispose them in accordance to any applicable local laws of requirement for disposal of electrical equipment or batteries. In so doing, you will help to conserve natural resources and improve standards of environmental protection in treatment and disposal of electrical waste (Waste Electrical and Electronic Equipment Directive).

## **CE Marking**



Products with the CE marking comply with the EMC Directive (2014/30/EU) and the Low Voltage Directive (2014/35/EU) issued by the Commission of the European Community.

Hereby, Lenco Benelux BV, Thermiekstraat 1a, 6361 HB Nuth, The Netherlands, declares that this product is in compliance with the essential requirements.

The declaration of conformity may be consulted at [techdoc@lenco.com](mailto:techdoc@lenco.com)

## **Service**

For more information and helpdesk support, please visit [www.lenco.com](http://www.lenco.com)

Lenco Benelux BV, Thermiekstraat 1a, 6361 HB Nuth, The Netherlands.



**LET OP:**

Gebruik van bedieningen of afstellingen of uitvoer van procedures anders dan gespecificeerd in deze documentatie kan leiden tot blootstelling aan schadelijke straling.

Dit apparaat dient uitsluitend te worden aangepast of gerepareerd door gekwalificeerd onderhoudspersoneel.

**VOORZORGSMAATREGELEN VOOR GEBRUIK**

---

**ONTHOUD DE VOLGENDE INSTRUCTIES:**

1. Gebruik dit apparaat niet in de buurt van water.
2. Reinig het uitsluitend met een licht vochtige doek.
3. Bedek of blokkeer de ventilatieopeningen niet. Wanneer u het apparaat op een schap plaatst, dient u 5 cm (2") vrije ruimte rondom het gehele apparaat te behouden.
4. Installeer het product volgens de meegeleverde gebruikershandleiding.
5. \*Nooit op de stroomadapter stappen of deze indrukken. Wees voornamelijk voorzichtig in de buurt van de stekkers en het punt waar de kabel uit het apparaat komt. Plaats geen zware voorwerpen op de stroomadapter, om beschadiging ervan te voorkomen. Houd het gehele apparaat buiten bereik van kinderen! Wanneer kinderen met de voedingskabel spelen, kunnen zij ernstig letsel oplopen.
6. \*Haal de stekker uit het stopcontact tijdens onweer of wanneer u deze langere tijd niet gebruikt.
7. Houd het apparaat uit de buurt van hittebronnen, zoals radiatoren, verwarmingen, kachels, kaarsen en andere hittegenererende producten of open vuur.
8. Gebruik dit apparaat niet in de buurt van krachtige magnetische velden.

9. Elektrostatische ontlading kan normaal gebruik van dit apparaat verstoren. U hoeft het apparaat in dit geval slechts te resetten en opnieuw op te starten volgens de gebruikershandleiding. Wees voorzichtig tijdens bestandsoverdracht en gebruik het product in een omgeving zonder statische interferentie.
10. Waarschuwing! Steek nooit een voorwerp via de ventilatie- of andere openingen in het product. Er is hoogspanning in het product aanwezig en als u er een object insteekt, kan dat een elektrische schok veroorzaken en/of kortsluiting in de interne onderdelen. Mors om dezelfde reden geen water of vloeistof op het product.
11. Gebruik het toestel niet in vochtige ruimtes, zoals badkamers, stomende keukens of in de buurt van zwembaden.
12. Gebruik dit apparaat niet wanneer condensatie kan optreden.
13. Alhoewel dit apparaat met grote zorg gefabriceerd en verschillende keren geïnspecteerd is voordat het de fabriek verlaat, is het nog steeds mogelijk dat er problemen optreden, zoals met alle elektrische apparaten. Als u rook, een overmatige hitteontwikkeling of enig ander onverwacht verschijnsel opmerkt, moet u onmiddellijk de stekker van het netsnoer uit het stopcontact halen.
14. Dit apparaat moet werken op een voedingsbron, zoals aangegeven op het specificatieplaatje. Als u twijfelt over het type voeding dat gebruikt wordt in uw huis, raadpleeg dan uw dealer of plaatselijk energiebedrijf.
15. \*Het stopcontact moet in de buurt van de apparatuur zijn geïnstalleerd en eenvoudig te bereiken zijn.
16. \*Overbelast stopcontacten of verlengsnoeren niet. Overbelasting kan brand of een elektrische schok veroorzaken.
17. \*Apparaten met een Klasse 1 structuur dienen te worden aangesloten op een stopcontact met een beschermende aardverbinding.
18. \*Apparaten met een Klasse 2 structuur vereisen geen aardverbinding.

19. Houd het uit de buurt van knaagdieren. Knaagdieren knauwen graag aan voedingskabels.
20. \*Houd altijd de stekker vast wanneer u deze uit het stopcontact trekt. Trek nooit aan de voedingskabel. Dit kan tot een kortsluiting leiden.
21. Vermijd om het toestel te plaatsen op een ondergrond die blootgesteld kan worden aan trillingen of schokken.
22. Gebruik een zacht, droog doekje om het apparaat te reinigen. Gebruik geen oplosmiddelen of op benzine gebaseerde vloeistoffen. U kunt een vochtig doekje met verdund schoonmaakmiddel gebruiken om hardnekkige vlekken te verwijderen.
23. De leverancier is niet verantwoordelijk voor schade of verloren gegevens veroorzaakt door storing, misbruik, modificatie van het apparaat of batterijvervanging.
24. Onderbreek nooit de verbinding wanneer het apparaat formatteert of bestanden overdraagt. De gegevens kunnen anders corrupt of verloren raken.
25. Indien het apparaat een USB-afspeelfunctie heeft, moet de USB-geheugenstick rechtstreeks op het apparaat worden aangesloten. Gebruik geen USB-verlengkabel, omdat die kan leiden tot storingen met foutieve gegevens als gevolg.
26. Het apparaat mag niet worden blootgesteld aan druppels of spatten en zorg ervoor dat er geen met vloeistof gevulde voorwerpen, zoals vazen, op of nabij het apparaat zijn geplaatst.
27. \*Om de verbinding met de stroomaansluiting volledig te verbreken, moet de stekker van het apparaat uit het stopcontact worden gehaald, omdat de stekker van het apparaat de hoofdschakelaar is.
28. Indien het apparaat op batterijen kan werken, dan mogen de batterijen niet aan overmatige hitte, zoals zonlicht, open vuur e.d. worden blootgesteld.

29. Aandacht voor het milieu is nodig bij het verwijderen van de batterijen.
30. Het apparaat kan alleen worden gebruikt in gematigde klimaten.  
Extreem koude of warme omgevingen moeten worden vermeden.
31. Het nominale specificatielabel is te vinden op het paneel aan de onder- of achterkant van het apparaat.
32. Dit apparaat is niet bestemd voor gebruik door mensen (inclusief kinderen) met fysieke, zintuiglijke of geestelijke gebreken of gebrek aan kennis en ervaring, tenzij zij onder toezicht staan of instructies hebben over het juiste gebruik van het apparaat hebben gekregen van de persoon die verantwoordelijk is voor hun veiligheid.
33. Dit product is alleen voor niet-professioneel gebruik bedoeld en niet voor commercieel of industrieel gebruik.
34. Verzeker u ervan dat het apparaat in een stabiele positie staat opgesteld. Schade, veroorzaakt door het gebruik van dit product in een onstabiele positie, of door het niet naleven van waarschuwingen of voorzorgsmaatregelen genoemd in deze handleiding, valt niet onder de garantie.
35. Verwijder nooit de behuizing van dit apparaat.
36. Plaats dit apparaat nooit op andere elektrische apparatuur.
37. Dit product niet gebruiken of opslaan op plaatsen waar het wordt blootgesteld aan direct zonlicht, hitte, buitensporig veel stof of trillingen.
38. Geef kinderen geen gelegenheid in aanraking met plastic zakken te komen.
39. Gebruik uitsluitend uitbreidingen/accessoires gespecificeerd door de fabrikant.
40. Laat alle reparaties over aan gekwalificeerd onderhoudspersoneel. Onderhoud is vereist als het toestel hoe dan ook is beschadigd, zoals bijvoorbeeld het netsnoer of de stekker, wanneer er vloeistof of een voorwerp in het apparaat is terechtgekomen, wanneer het apparaat is

blootgesteld aan regen of vocht, als het niet normaal werkt of is gevallen.

41. \*Gebruik nooit een beschadigde voedingskabel of stekker of een los stopcontact. Dit vormt namelijk een risico op brand of elektrische schokken.
42. Langdurige blootstelling aan luid geluid van persoonlijke muziekspelers kan leiden tot tijdelijke of permanente gehoorbeschadiging.

## INSTALLATIE

- Pak alle onderdelen uit en verwijder de beschermende materialen.
  - \*Sluit het apparaat niet aan op het stopcontact, voordat u de netspanning hebt gecontroleerd en voordat alle andere aansluitingen zijn gemaakt.
- \* **deze instructies zijn enkel van toepassing voor producten met een voedingskabel of een AC voedingsadapter.**

## ONDERDELEN, EIGENSCHAPPEN EN AANSLUITINGEN

1. Tegengewicht
2. Antiskating-mechanisme
3. Draaitafelplateau
4. Ophefhendel toonarm
5. Toonarmsteun
6. 33/45-toerenschakelaar
7. Toonarm
8. Stop-/startknop
9. Cartridge

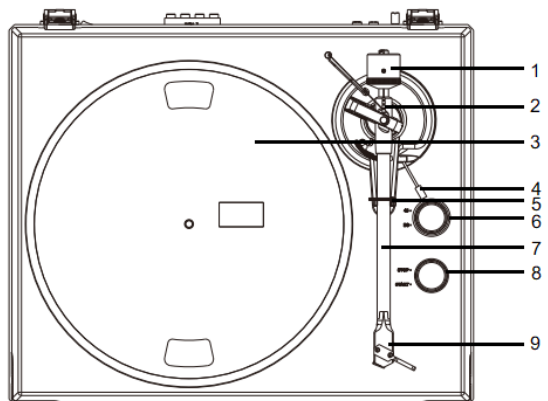

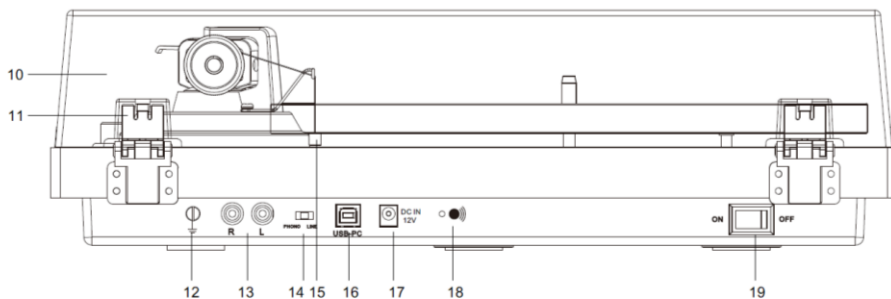

- |                                   |                              |
|-----------------------------------|------------------------------|
| 10. Deksel                        | 15. Antiskating-gewicht      |
| 11. Dekselscharnier               | 16. USB-PC-poort             |
| 12. Aarde-verbinding              | 17. AC/DC-voedingsingang     |
| 13. PHONO & Lijnuitgangen         | 18. Bluetooth-indicator      |
| 14. PHONO & Lijnuitgangschakelaar | 19. Aan-/uittuimelschakelaar |

Controleer a.u.b. zorgvuldig of de volgende onderdelen zijn inbegrepen in de verpakking:

- |   |  |
|---|--|
| 1) Hoofdeenheid                         | 7) Handleiding                                 |
| 2) Adapter met EU-UK<br>stekkeruiteinde | 8) Gradenboog voor uitlijning van<br>cartridge |
| 3) Tegengewicht                         | 9) USB-PC-kabel                                |
| 4) Draaiplateau met riem                | 10) Reserverubber voor deksel 2 stuks          |
| 5) Adapter 45 TPM                       | 11) Antiskating-gewicht                        |
| 6) Mat voor draaiplateau                |  |

Deze platenspeler wordt geleverd met een cartridge dat in de fabriek is bevestigd en afgesteld.

\*\*De volgende instructies voor aanpassing van de cartridge zijn verstrekt voor in het geval dat de cartridge op een later tijdstip wordt vervangen door een ander model.

## Het deksel installeren

Installeer het **deksel** voorzichtig over de uitsteeksels van de scharnieren.

## Het draaiplateau en de riem instellen

1. Installeer de aandrijfriem over de binnenste ring onder het plateau en zorg ervoor dat deze er tijdens de instelling niet af kan vallen.
2. Plaats het plateau over de as van de platenspeler en draai vervolgens het plateau totdat u de riemschijf van de aandrijfmotor via het venster linksboven in de hoek kunt zien.
3. Pak de aandrijfriem voorzichtig vast en plaats deze rondom de opening van de motorriemschijf.
4. Sluit de voedingsadapter aan op de platenspeler en schakel de platenspeler in.
5. Stel de motorstart-/stopschakelaar in op de stand Start om te zien of de motor van het draaiplateau begint te draaien. Als het plateau niet draait, probeer dan opnieuw de bovengenoemde stappen te volgen.

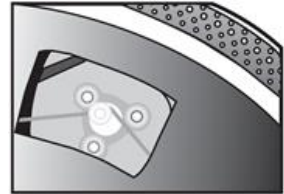

## De neerwaartse kracht van de Cartridge aanpassen

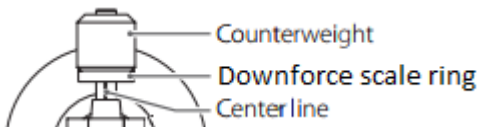

EN	NL
Counterweight	Tegengewicht
Downforce scale ring	Schaalring neerwaartse kracht
Center line	Middenlijn

Het meegeleverde **tegengewicht** is geschikt voor cartridges die tussen 3,0-6,0g wegen.

- Druk en draai het tegengewicht voorzichtig op de achterzijde van de toonarm (met de schaal richting de voorzijde van de platenspeler).
- Verwijder de beschermkap van de cartridge.
- Laat de het toonarmhendel zakken en plaats de cartridge in de speling tussen de toonarm en het plateau.

Draai het **tegengewicht** voorzichtig totdat de toonarm uitbalanceert. De toonarm dient terug te keren naar de gebalanceerde positie als deze omhoog of omlaag wordt bewogen. Deze afstelling moet voorzichtig worden uitgevoerd.



- Nadat de toonarm eenmaal correct is gebalanceerd, plaats deze terug op zijn steun. Houd het **tegengewicht** vast zonder deze te bewegen en draai de **schaalring neerwaartse kracht** voorzichtig tot de nul is afgestemd op de zwarte lijn op de achterzijde van de **toonarm**. Controleer of de arm nog steeds uitbalanceert.

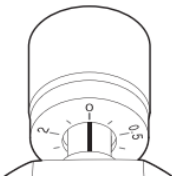

- Draai het tegengewicht rechtsom (gezien vanaf de voorzijde) om de neerwaartse kracht aan te passen volgens de aanbevelingen van de fabrikant van de cartridge. Eén markering op de schaal vertegenwoordigt 0,05g neerwaartse kracht.



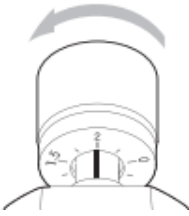

**OPMERKING:** De aanbevolen neerwaartse kracht voor de cartridge bevestigd in de fabriek is  $3,5 \pm 0,5g$ .

### De antiskating-kracht aanpassen

De antiskating-kracht moet als volgt worden aangepast in overeenkomst met de neerwaartse kracht:

<u>Neerwaartse kracht</u>	<u>Groef in het mechanisme</u>
5 - 10mN	1e vanaf lagerringen
10 - 15mN	2e " " "
15 – 20mN	3e " " "
20mN en groter	4e " " "

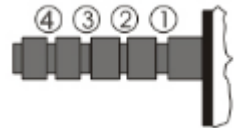

Schuif de lus van de draad van het antiskating-gewicht over de **3e** groef van het mechanisme om de correcte antiskating-kracht in te stellen voor de in de fabriek bevestigde cartridge. Leid de draad door de lus van de draadsteun.

### Aansluiting op de versterker

Deze platenspeler gebruikt een bewegende magnetische cartridge. Stel de schakelaar **PHONO & Lijnuitgangschakelaar** in op de modus PHONO. Sluit de phono-uitgangskabels aan op de phono-ingang op uw versterker of voorversterker (phono-fase). **Lijnuitgangen zoals CD, Tuner, Tape of Video zijn niet geschikt voor phono-ingangen.** Zorg ervoor dat de versterking van de geselecteerde ingang overeenkomt met het type cartridge dat u gebruikt. De cartridge geïnstalleerd in de fabriek is 47k

ohm/MM-invoer.

OPMERKING: Als uw versterker geen geschikte ingang heeft voor phono-cartridges, dan zult u een afzonderlijke phono-versterker moeten aanschaffen voor bewegende magnetische cartridges. Deze afzonderlijke phono-versterker dient vervolgens te worden aangesloten tussen uw platenspeler en versterker.

### Een stereosysteem aansluiten

Stel de schakelaar **PHONO & Lijnuitgangschakelaar** in op de modus LINE. De RCA-uitgangen **PHONO & Lijnuitgangen** produceren analoge signalen op lijnniveau en kunnen direct worden aangesloten op een paar actieve/aangedreven luidsprekers van de juiste ingang van uw stereosysteem.

De Rode stekker wordt aangesloten op het Rechter kanaal en de Witte stekker op het Linker kanaal.

OPMERKING: De RCA-uitgangen zijn niet ontworpen om direct te worden aangesloten op de passieve/niet-aangedreven luidsprekers in de modus LINE. Wanneer aangesloten op de passieve luidsprekers, dan zal er geen geluid klinken.

### Netvoedingsaansluiting

De voedingsadapter zit in het schuimrubberen verpakkingsmateriaal. Pad de voedingsadapter uit en steek het kleine uiteinde in de **DC-voedingsingang** op de achterzijde van de platenspeler. Steek de voedingsadapter in uw stopcontact.

## Bediening

### De platenspeler bedienen

1. Sluit de meegeleverde voedingsadapter aan op het apparaat en stel de aan-/uittuimelschakelaar in op de stand "AAN".
2. Verwijder de naaldbescherming van de cartridge.
3. Plaats de antislipmat op het plateau en leg een plaat op de antislipmat. Als u 45-toeren platen gebruikt, plaats dan de 45-toeren adapter op de middenas voordat u de plaat op het plateau legt.
4. Stel de 33/45-toerenschakelaar in volgens het type plaat.
5. Draai de Start-/Stopknop naar de stand Start om het plateau te laten draaien.
6. Ontgrendel de armklem en zet de armhendel op de positie Omhoog.
7. Beweeg de toonarm naar de gewenste locatie (groef) boven de plaat.
8. Zet de toonarmhendel in de positie Omlaag om de toonarm op de plaat te laten zakken. U kunt ook de naald over de gewenste locatie op de plaat plaatsen.
9. Laat de toonarm voorzichtig op de plaat zakken.
10. Wanneer u klaar bent met het spelen van de plaat, keer de toonarm dan terug naar de armklem en draai de Start-/Stopknop naar Stop.

### Het gebruik van Bluetooth

Dit apparaat is voorzien van een Bluetooth-zender om audio draadloos naar een Bluetooth-luidspreker te zenden.

1. Schakel uw Bluetooth-luidspreker in en zorg ervoor deze op de koppelmodus te schakelen.
2. Schakel het apparaat in en het BT-lampje zal knipperen om aan te geven dat de BT-functie automatisch begint te zoeken.
3. Het lampje zal tijdens het koppelen tweemaal per seconde knipperen en constant blijven branden zodra de koppeling is geslaagd;

*Opmerking:* Het apparaat zal verbinding maken met de dichtstbijzijnde Bluetooth-luidspreker. Als er na 2 minuten geen Bluetooth-luidspreker is gevonden om mee te koppelen, dan zal de Bluetooth-zender inactief worden en schakelt de LED uit.

4. U kunt de koppeling verbreken door de platenspeler uit te schakelen of door de Bluetooth-functie op uw Bluetooth-luidspreker uit te schakelen.

### **Een plaat opnemen op uw pc via de USB-poort:**

Raadpleeg a.u.b. de KORTE INTRODUCTIE VAN AUDACITY voor informatie over installatie en opnames. <http://audacity.sourceforge.net/>

Een plaat opnemen op uw computer:

- 1). Volg de bovengenoemde stappen onder **De platenspeler gebruiken** om de plaat af te spelen.
- 2). Dubbelklik op Audacity en volg de opname-instructies beschreven in KORTE INTRODUCTIE VAN AUDACITY.

### **Audacity- en USB-aansluiting**

Het ondersteunt Windows95/Window XP/Window 7/Vista en hogere versies met een EMS-geheugen van groter dan 128MB en Audacity neemt 5MB ruimte in beslag.

### **Instructies voor pc-codering**

1. Software-instructies
  - 1.1) Sluit de USB-kabel aan op uw platenspeler en uw computer.  
Er is geen extra stuurprogramma vereist.
  - 1.2) Download de Audacity software op <http://audacity.sourceforge.net/>  
Volg de instructies om de installatie af te ronden.
2. Opnemen

## 2.1) Start de software



## 2.2) Selecteer het menu "Edit" (Bewerken) en kies "Preferences" (Voorkeur).



## 2.3) Audacity voorkeur

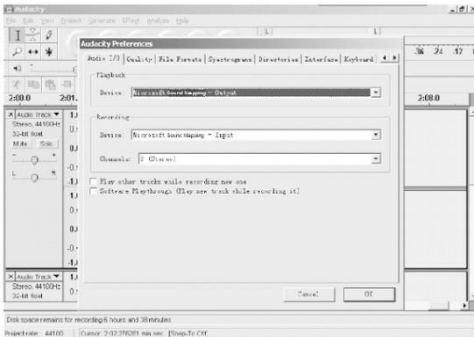

**OPMERKING:** controleer de audio-eigenschappen van uw computer en selecteer de audio-opname: "SSS USB Audio Device" (SSS USB audio-apparaat) zoals hieronder:



2.4) Pas het uitgang- en ingangsvolume aan.

Uitgangsvolume                      Ingangsvolume

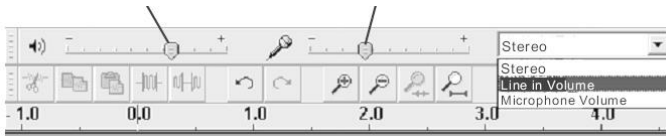

2.5) Selecteer de opnametoets ● om de plaat op te nemen, de linker en rechter tracks zullen in de interface worden weergegeven.

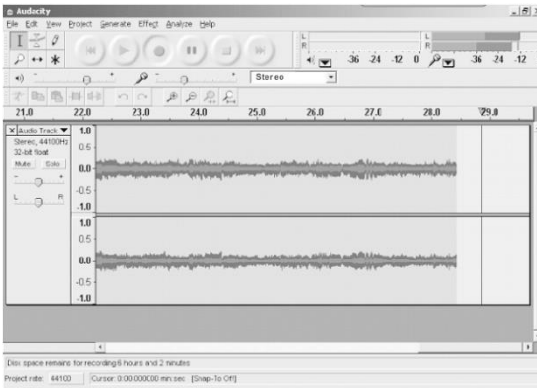

2.5.1 ⑤ Druk op deze toets ● om de opname te starten.

2.5.2 ⑥ Klik op de toets ◀◀ om naar het begin te gaan;

2.5.3 ⑦ Klik op de toets ▶▶ om naar het einde te gaan;

2.5.4 ⑧ Klik op de toets ▶ om af te spelen;

2.5.5 ⑨ Klik op de toets || om het afspelen van de plaat te pauzeren;

2.5.6 ⑩ Klik op de toets ■ om de opname te stoppen.

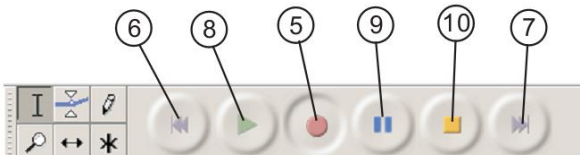

### 3. Exporteer de muziekbestanden voor het formaat WAV of MP3.

- Nadat de opname is voltooid, dient u uw muziek op de computer op te slaan.
- Klik op het menu Bestand en selecteer Exporteren als WAV-formaat, MP3-formaat of OGG-formaat.
- Klik op het gewenste formaat om de muziek op te slaan en u zult worden gevraagd een bestandsnaam in te voeren voor de muziekopname.
- **Opmerking:** Audacity ondersteunt niet het direct exporteren van MP3-bestanden; u dient de encoder LAME MP3 te downloaden. Een link naar LAME MP3 is te vinden op <http://audacity.sourceforge.net>  
Als u de geluidsgolf tijdens de opname niet ziet op de interface pas dan a.u.b. als volgt het volume aan van de lijningang:

Specifieke stappen:

- 1) Download het bestand "lame\_enc.dll" en installeer het in de softwarelijst.
- 2) Start de "Audacity" software, klik op het Hoofdmenu, selecteer "Edit" (Bewerken), "Parameter", "File Formats" (Bestandsformaten) en klik op de "Searcher" (Zoeker).



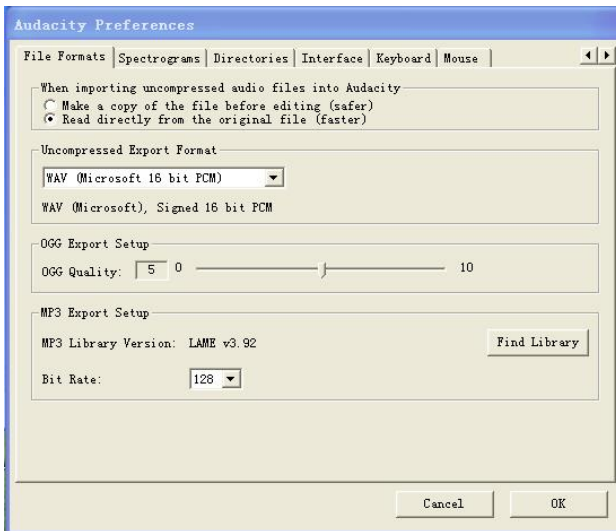

- 3) Nadat dit is geopend, zal het volgende menu verschijnen. Klik op “YES” (Ja) om naar “Lame\_enc.dll” te gaan en zoek naar de bestandlocatie.

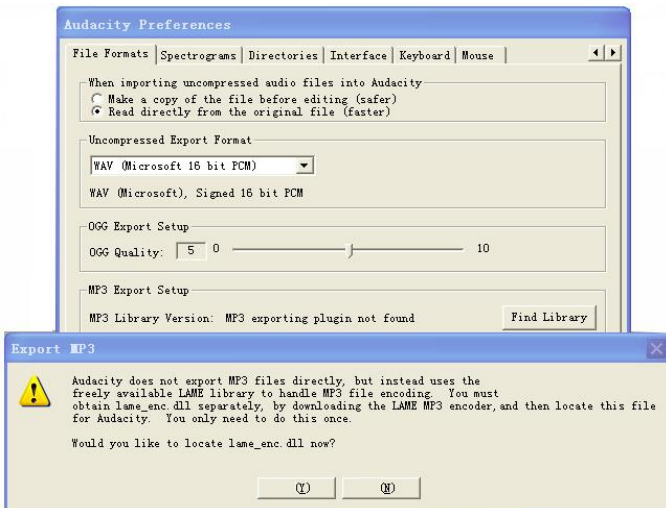

- 4) Nadat u het bestand “lame\_enc.dll” hebt gevonden, open het en klik

op “Y” (Ja) om de installatie af te ronden.

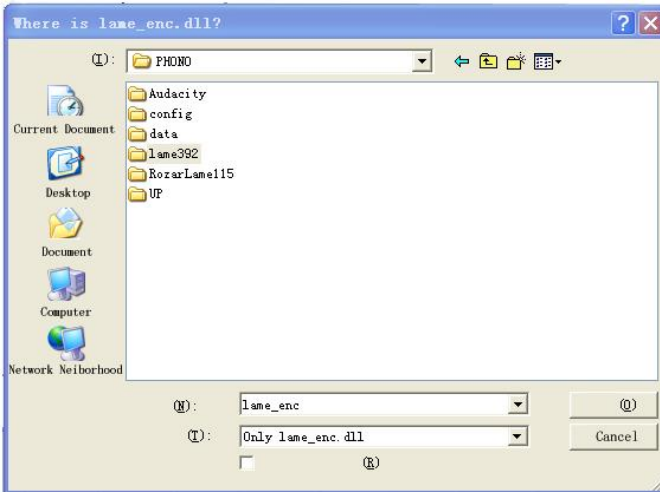

## Onderhoud en reiniging

Uw platenspeler vereist weinig tot geen regelmatig onderhoud. Verwijder stof met een ietwat vochtig, antistatisch doekje. Gebruik nooit een droge doek, omdat hierdoor statische elektriciteit wordt gecreëerd en meer stof wordt aangetrokken! Antistatische reinigingsmiddelen zijn verkrijgbaar in speciaalzaken, maar moeten spaarzaam worden gebruikt om beschadiging van de rubberen onderdelen te voorkomen. Wij raden u aan de naaldbescherming te installeren voordat u het apparaat reinigt of onderhoudt om schade te voorkomen.

Als u de platenspeler voor langere tijd niet gebruikt, dan dient u de aandrijfriem te verwijderen zodat deze niet ongelijkmatig uitstrekt.

**OPMERKING:** Koppel de platenspeler als voorzorgsmaatregel altijd los van de voeding voordat u deze onderhoudt!

## Bruikbare Tips

De platenspeler dient op een oppervlak met een lage weerklank te worden geplaatst, zoals hout of meerlagig triplex om structurele vibraties te vermijden die het afspelen kunnen verstoren.

## **De cartridge vervangen**

1. Voordat u de cartridge vervangt, plaats de naaldbescherming terug op de naald om beschadiging van de naald tijdens de vervanging te voorkomen.
2. Verwijder de draden voorzichtig van de originele cartridge.
3. Draai de twee schroeven los op de behuizing die de cartridge vasthouden en verwijder vervolgens de originele cartridge.
4. Monteer de nieuwe cartridge op de behuizing en draai lichtjes vast. Draai de schroeven op dit moment nog niet volledig vast.
5. Sluit de draden aan op de klemmen van de nieuwe cartridge. De draden zijn als volgt op kleur gecodeerd:  
Wit Linker kanaal positief (L+)  
Zwart Linker kanaal negatief (L-)  
Rood Rechter kanaal positief (R+)  
Zwart Rechter kanaal negatief (R-)
6. Pas de positie van de cartridge aan en zorg er hierbij voor dat deze nauwkeurig is uitgelijnd op de behuizing zodat de naald perfect in parallel in de groeven past.  
Plaats de meegeleverde papieren gradenboog hiertoe over de as van de platenspeler, til de toonarm voorzichtig op en plaats de tip van de naald op de punten gemarkeerd 130mm en 250mm. Stem de positie van de cartridge op de behuizing nauwkeurig af totdat de cartridge perfect in parallel zit met de referentielijnen op beide punten.
7. Draai de schroeven volledig vast nadat de naald eenmaal perfect is uitgelijnd.

**OPMERKING:** Als u moeite hebt met deze procedure, dan raden wij u aan

de installatie te laten uitvoeren door een professionele persoon.

### **Technische specificaties:**

Nominale snelheden	33 1/3 & 45 toeren
Snelheidsvariantie	± 1%
Zweving	≤ 0.15%
Signaal/ruisverhouding	55dB
Bereik neerwaartse kracht	3,0-6,0g
Effectieve toonarm lengte	8,6" (218,5mm)
Overhang	0,73in
Stroomverbruik	5W (Max)
Voeding	12V/500mA AC-DC
Afmetingen (B x H x D)	420 x 360 x 125mm
Gewicht	4,8kg

### **Technische specificaties: AT-3600L (audio-technica)**

Frequentiebereik	20 Hz - 20 KHz
Aanbevolen belastingsweerstand	47kohm
Kanaalbalans	<2,5dB
Versterkeraansluiting	MM - ingang
Kanaalscheiding	>18dB
Aanbevolen trackingkracht	3,5±0,5g
Uitgangsspanning	2,5mV
Gewicht	5g

### **Mogelijk incorrect gebruik en foutcondities**

Deze platenspelers zijn gefabriceerd volgens de de hoogste standaarden en ondergaan een strikte kwaliteitscontrole voordat ze de fabriek verlaten. Storingen die mogelijk optreden liggen niet noodzakelijk aan materiaal- of productiefouten, maar kunnen soms worden veroorzaakt door incorrect

gebruik of ongelukkige omstandigheden. Daarom verstrekken wij de volgende lijst met de meest voorkomende storingsorzaken.

**Het plateau draait niet al is het apparaat ingeschakeld:**

- Het apparaat is niet op het lichtnet aangesloten.
- Het stopcontact werkt niet.
- De aandrijfriem is niet geïnstalleerd of is er afgeslipt.
- Het apparaat is automatisch op stand-by geschakeld; schakel het apparaat UIT en weer AAN op de achterzijde.

**Geen signaal uit een van de kanalen of beide kanalen:**

- De phono-ingang is niet geselecteerd op de versterker.
- De versterker is niet ingeschakeld.
- De versterker of luidsprekers zijn gedempt.
- De luidsprekers zijn niet aangesloten.
- Geen aansluiting tussen de platenspeler en versterker.
- De draden zijn niet aangesloten op de cartridge.

**Er klinkt een luid gezoem uit de phono-ingang:**

- Geen aardeverbinding via cartridge, arm of armkabel naar versterker of aardlus.
- De platenspeler staat te dicht bij de luidsprekers.

**Vervormd of inconsistent geluid uit één of beide kanalen:**

- De platenspeler is op de verkeerde ingang van de versterker aangesloten.
- Naald of stabilisator is beschadigd.
- De aandrijfriem is teveel uitgerekt of vuil.
- Lager van draaiplateau zonder olie, vuil of beschadigd.
- Stof op de naald.

- MM/MC-schakelaar op de voorversterker is verkeerd ingesteld.

**Opmerking: Wegens de vereisten van ErP Fase 2 inzake maatregelen voor energiebesparing, zal een apparaat aangesloten op netvoeding zichzelf automatisch op stand-by schakelen wanneer er 20 minuten lang geen muziek wordt afgespeeld.**

**Als uw apparaat regelmatig uitschakelt, dan duidt dit niet op een defect.**

Voedingsadapter

Fabrikant: BRIGHTPOWER OPTOELECTRONIC TECHNOLOGY CO., LTD

Modelnummer: SW1200500-FM

Gebruik uitsluitend de lichtnetdapter die in de gebruiksaanwijzing wordt vermeld

## **Garantie**

Lenco biedt service en garantie aan overeenkomstig met de Europese wetgeving. Dit houdt in dat u, in het geval van reparaties (zowel tijdens als na de garantieperiode), contact moet opnemen met uw lokale handelaar.

Belangrijke opmerking: Het is niet mogelijk om producten die moeten worden gerepareerd rechtstreeks naar Lenco te sturen.

Belangrijke opmerking: De garantie verloopt als een onofficieel servicecenter het apparaat op wat voor manier dan ook heeft geopend, of er toegang toe heeft gekregen.

Het apparaat is niet geschikt voor professioneel gebruik. In het geval van

professioneel gebruik worden alle garantieverplichtingen van de fabrikant nietig verklaard.

### **Disclaimer**

Er worden regelmatig updates in de firmware en/of hardwarecomponenten gemaakt. Daardoor kunnen gedeelten van de instructie, de specificaties en afbeeldingen in deze documentatie enigszins verschillen van uw eigen situatie. Alle onderwerpen die staan beschreven in deze handleiding zijn bedoeld als illustratie en zijn niet van toepassing op specifieke situaties. Aan de beschrijving in dit document kunnen geen rechten worden ontleend.

### **Afvoer van het oude apparaat**



Dit symbool geeft aan dat het betreffende elektrische product of de accu/batterij niet mag worden verwijderd als algemeen huishoudelijk afval in Europa. Zorg voor een juiste afvalverwerking door het product en de accu/batterij in overeenstemming met alle van toepassing zijnde lokale wetten voor het verwijderen van elektrische apparatuur of accu's/batterijen te verwijderen. Als u dit doet, helpt u de natuurlijke hulpbronnen te behouden en de standaard van milieubescherming te verbeteren bij de behandeling en verwijdering van elektrisch afval (Afgedankte Elektrische en Elektronische Apparatuur).

## CE-markering



Producten met een CE keurmerk houden zich aan de EMC richtlijn (2014/30/EC) en de Richtlijn voor Lage Voltage (2014/35/EC) uitgegeven door de Europese Commissie.

Hierbij verklaart Lenco Benelux BV, Thermiekstraat 1a, 6361 HB Nuth, Nederland, dat dit product voldoet aan de essentiële eisen.

De conformiteitsverklaring kan worden geraadpleegd op [techdoc@lenco.com](mailto:techdoc@lenco.com)

## Service

Bezoek voor meer informatie en helpdeskondersteuning [www.lenco.com](http://www.lenco.com)

Lenco Benelux BV, Thermiekstraat 1a, 6361 HB, Nuth, Nederland.



**ACHTUNG:**

Die zweckentfremdete Bedienung, Benutzung oder Einstellung der Prozeduren kann zu gefährlichen Unfällen durch Strahlen führen.

Dieses Gerät darf außer von qualifizierten Fachleuten von niemand anderem repariert oder eingestellt werden.

**VORSICHTSMASSNAHMEN VOR DER BENUTZUNG**

---

**BEFOLGEN SIE IMMER FOLGENDE ANWEISUNGEN:**

1. Benutzen Sie das Gerät nicht in der Nähe von Wasser.
2. Benutzen Sie zur Reinigung ein nur leicht befeuchtetes Tuch.
3. Blockieren Sie keine Lüftungsöffnungen. Wenn Sie das Gerät auf ein Regal stellen, lassen Sie um das gesamte Gerät 5 cm (2") freien Platz.
4. Stellen Sie das Gerät entsprechend den Anweisungen der mitgelieferten Bedienungsanleitung auf.
5. \*Treten Sie nicht auf das Netzteil und klemmen Sie es auch nicht ein. Seien Sie im näheren Bereich des Steckers und der Herausführungen des Kabels besonders vorsichtig. Stellen Sie keine schweren Gegenstände auf das Netzteil, weil es dadurch beschädigt werden könnte. Halten Sie das gesamte Gerät außerhalb der Reichweite von Kindern! Durch Spielen mit dem Netzkabel können sie sich ernsthafte Verletzungen zuziehen.
6. \*Trennen Sie das Gerät während eines Gewitters oder bei längerer Nichtbenutzung vom Netz.
7. Halten Sie das Gerät von Hitzequellen wie Radiatoren, Heizern, Öfen, Kerzen oder anderen hitzeerzeugenden Produkten oder offenen Flammen fern.
8. Meiden Sie bei der Nutzung des Produkts die Nähe starker Magnetfelder.
9. Elektrostatische Entladungen können die normale Verwendung von diesem Gerät stören. Sollte dies geschehen, führen Sie einfach einen

Reset aus und starten Sie dann das Gerät entsprechend den Anweisungen dieser Bedienungsanleitung neu. Gehen Sie besonders bei Datenübertragungen mit dem Gerät vorsichtig um und führen Sie diese nur in einer antielektrostatischen Umgebung aus.

10. **Warnung!** Niemals Gegenstände durch die Lüftungsschlitze oder Öffnungen in das Gerät stecken. Im Gerät sind hohe Spannungen vorhanden und das Einführen von Gegenständen kann zu Stromschlag bzw. zu Kurzschlüssen der internen Teile führen. Aus dem gleichen Grund kein Wasser oder Flüssigkeiten in das Gerät geben.
11. Benutzen Sie das Gerät nicht in nasser oder feuchter Umgebung wie Bad, Dampfküche oder in der Nähe von Schwimmbecken.
12. Benutzen Sie das Gerät nicht bei Kondensationsgefahr.
13. Obwohl dieses Gerät unter größter Sorgfalt und vor Auslieferung mehrmals überprüft wurde, können trotzdem wie bei jedem anderen elektrischen Gerät auch Probleme auftauchen. Trennen Sie das Gerät im Falle einer Rauchentwicklung, starker Hitzentwicklung oder jeden anderen unnatürlichen Erscheinung sofort vom Netz.
14. Dieses Gerät ist durch eine Stromquelle wie auf dem Typenschild angegeben zu betreiben. Halten Sie bei Unsicherheiten über die Art Ihrer Stromversorgung in Ihrer Wohnung Rücksprache mit Ihrem Händler oder Ihrer Stromzuliefererfirma.
15. \*Die Wandsteckdose muss sich in der Nähe des Geräts befinden und einfach zu erreichen sein.
16. \*Steckdosen und Verlängerungsleitungen nicht überlasten. Eine Überlastung kann zu Brandgefahr bzw. Stromschlägen führen.
17. \*Geräte der Schutzklasse 1 sind an eine Netzsteckdose mit Schutzleiter anzuschließen.
18. \*Geräte der Schutzklasse 2 benötigen keinen Schutzleiteranschluss.

19. Halten Sie Nagetiere vom Gerät fern. Nagetiere lieben es, am Netzkabel zu nagen.
20. \*Halten Sie den Netzstecker in der Hand, wenn Sie ihn aus der Netzsteckdose ziehen. Ziehen Sie ihn nicht durch Zerren am Kabel heraus. Das kann zu einem Kurzschluss führen.
21. Vermeiden Sie es, das Gerät auf Oberflächen aufzustellen, die zu Schwingungen oder Stoß neigen.
22. Verwenden Sie einen trockenen, sauberen Lappen für die Reinigung. Benutzen Sie niemals Lösungsmittel oder Flüssigkeiten auf Ölbasis. Benutzen Sie zum Entfernen hartnäckiger Flecken ein feuchtes Tuch mit mildem Reinigungsmittel.
23. Der Hersteller haftet nicht für Schäden oder Verluste durch Fehlfunktion, Zweckentfremdung oder Modifikation des Geräts oder durch Wechseln der Batterien.
24. Unterbrechen Sie die Verbindung nicht während einer Formatierung oder einer Datenübertragung. Bei Unterbrechung drohen Datenverlust und Datenbeschädigung.
25. Wenn das Gerät eine USB-Wiedergabefunktion besitzt, dann stecken Sie den USB-Stick direkt in das Gerät. Verwenden Sie kein USB-Verlängerungskabel, weil die erhöhte Störanfälligkeit zu Datenverlust führen könnte.
26. Das Gerät darf weder Tropf- noch Spritzwasser ausgesetzt werden und es dürfen keine mit Flüssigkeit gefüllten Behälter wie z.B. Vasen auf das Gerät oder in der Nähe des Gerätes gestellt werden.
27. \*Um das Gerät vollständig vom Netz zu trennen, muss der Netzstecker des Gerätes vom Stromnetz getrennt werden, wobei die zu trennende Einheit den Netzstecker des Gerätes bezeichnet.

28. Wenn das Gerät über Batterien betrieben wird, dann sind diese vor übermäßiger Wärme wie Sonneneinstrahlung, Feuer oder ähnlichem zu schützen.
29. Bei der Batterieentsorgung sind die Entsorgungsvorschriften einzuhalten.
30. Das Gerät kann nur bei moderaten Temperaturen verwendet werden. Eine Nutzung in extrem kalten oder heißen Umgebungen sollte vermieden werden.
31. Das Typenschild befindet sich an der Unter- oder Rückseite des Gerätes.
32. Dieses Gerät ist nicht zur Benutzung durch Personen (auch Kinder) mit physischen, sensorischen oder mentalen Beeinträchtigungen oder ohne ausreichender Erfahrung vorgesehen, es sei denn, sie werden durch eine verantwortliche Person beaufsichtigt oder wurden in die ordnungsgemäße Bedienung des Gerätes durch eine für ihre Sicherheit verantwortlichen Person eingewiesen.
33. Dieses Produkt ist nur für den nicht-professionellen Gebrauch und nicht für gewerbliche oder industrielle Zwecke bestimmt.
34. Stellen Sie sicher, dass das Gerät in einer stabilen Position aufgestellt ist. Schäden, die durch Verwendung dieses Produkts in einer instabilen Position oder durch Nichtbeachtung der anderen in diesem Handbuch enthaltener Warnungen und Vorwarnung entstehen, werden nicht durch die Garantie abgedeckt.
35. Entfernen Sie niemals das Gehäuse dieses Geräts.
36. Stellen Sie dieses Gerät niemals auf andere elektrische Geräte.
37. Verwenden oder bewahren Sie dieses Produkt nicht an Orten auf, in denen es direkter Sonneneinstrahlung, Hitze, übermäßigem Staub oder Vibration ausgesetzt ist.
38. Ermöglichen Sie Kindern nicht den Zugriff auf Plastiktüten.
39. Benutzen Sie nur vom Hersteller empfohlene Erweiterungen/Zubehörteile.

40. Sprechen Sie alle Eingriffe mit qualifiziertem Fachpersonal ab. Eingriffe werden notwendig, wenn das Gerät in irgendeiner Weise beschädigt wurde, beispielsweise am Netzkabel oder am Netzstecker oder wenn Flüssigkeit in das Gerät gelangt ist bzw. Gegenstände in das Gerät gefallen sind, das Gerät Regen oder Feuchtigkeit ausgesetzt war, es heruntergefallen ist oder nicht ordnungsgemäß funktioniert.
41. \*Verwenden Sie weder ein beschädigtes Netzkabel noch einen beschädigten Stecker oder eine lockere Steckdose. Es besteht Brand- und Stromschlaggefahr.
42. Längeres Hören lauter Töne aus einem Musikgerät kann zum zeitweiligen oder permanenten Hörverlust führen.

## **AUFBAU**

- Packen Sie alle Teile aus und entfernen Sie danach die Schutzmaterialien.
  - \*Schließen Sie das Gerät nicht eher an das Netz an, bevor Sie die Netzspannung überprüft haben und alle anderen notwendigen Verbindungen hergestellt sind.
- \* Diese Anleitung gilt nur für Produkte, die über ein Netzkabel oder einen Netzadapter verfügen.**

## KOMPONENTEN, MERKMALE UND VERBINDUNGEN

1. Gegengewicht
2. Antiskating-Bolzen
3. Plattenteller
4. Tonarm-Lifthebel
5. Tonarmstütze
6. 33/45 Wählknopf
7. Tonarm
8. Stopp/Start Knopf
9. Tonabnehmer

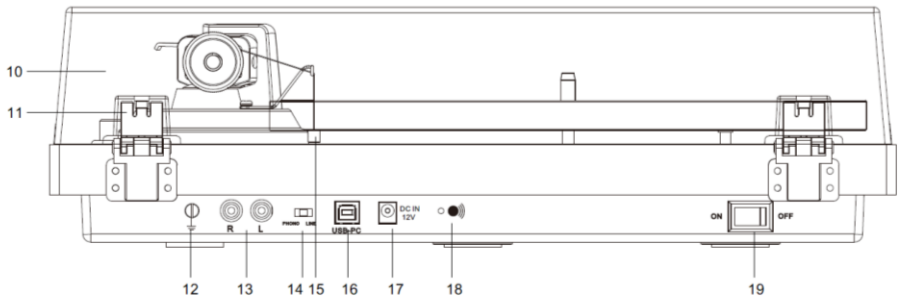
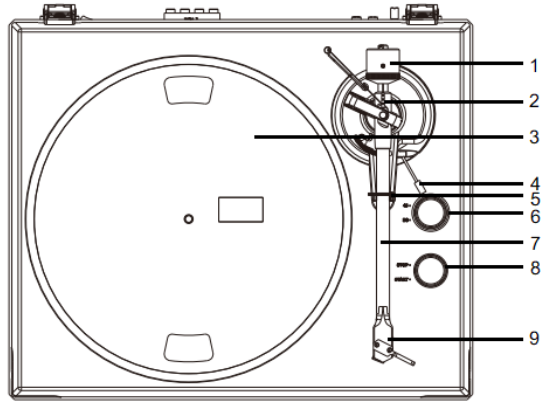

- |                               |                         |
|-------------------------------|-------------------------|
| 10. Abdeckhaube               | 15. Antiskating-Gewicht |
| 11. Abdeckhaubenscharnier     | 16. USB-PC Port         |
| 12. Masseverbinder            | 17. AC-DC Netzbuchse    |
| 13. PHONO & Line-Out-Buchsen  | 18. Bluetooth-Led       |
| 14. PHONO & Line-Out-Schalter | 19. Netzschalter        |

Bitte prüfen Sie gründlich und stellen Sie sicher, dass Sie die folgenden Artikel finden, die diesem Paket beiliegen:

- |                                  |  |
|----------------------------------|--|
| 1) Gerät                         | 7) Bedienungsanleitung                 |
| 2) Adapter mit EU-UK Steckerende | 8) Tonabnehmerausrichtungswinkelmesser |
| 3) Gegengewicht                  | 9) USB-PC Kabel                        |
| 4) Plattenteller mit Riemen      | 10) 2 Stück Abdeckhaube-Ersatzgummi    |
| 5) Adapter 45 U/Min              | 11) Antiskating-Gewicht                |
| 6) Plattentellerbelag            |  |

Dieser Plattenspieler wird mit einem werksseitig montierten und eingestellten Tonabnehmer geliefert.

\*\*Die folgenden Anweisungen zum Einstellen des Tonabnehmers sind für den Fall vorgesehen, dass der Tonabnehmer zu einem späteren Zeitpunkt durch ein anderes Modell ersetzt wird.

### Installation der Abdeckhaube

Installieren Sie die **Abdeckhaube** vorsichtig über die Scharnierstifte.

### Plattenspieler-Plattenteller- und Riemeneinstellung

1. Montieren Sie den Antriebsriemen über den Innenring unter dem Plattenteller und achten Sie darauf, dass er beim Einstellen nicht herunterfällt.
2. Platzieren Sie den Plattenteller durch die Plattentellerspindel und drehen Sie den Plattenteller, bis Sie die Riemenscheibe des Antriebsmotors durch das Fenster in der oberen linken Ecke sehen.
3. Greifen Sie vorsichtig nach dem Antriebsriemen und legen Sie ihn um den Schlitz der Motorriemenscheibe.

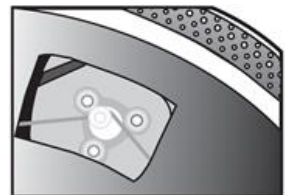

4. Verbinden Sie das Netzteil mit dem Plattenspieler und schalten Sie den Plattenspieler ein.
5. Stellen Sie den Motorstart-/Stopp-Schalter auf die Startposition, um zu sehen, ob sich der Plattenteller-Motor dreht. Wenn sich der Plattenteller nicht dreht, versuchen Sie die oben aufgeführten Schritte erneut.

## Einstellung der Auflagekraft des Tonabnehmers

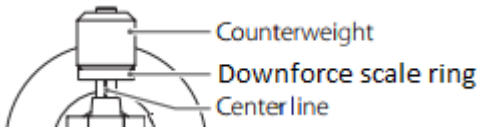

EN	DE
Counterweight	Gegengewicht
Downforce scale ring	Skalenring der Auflagekraft
Center line	Mittellinie

Das mitgelieferte **Gegengewicht** ist für Tonabnehmer mit einem Gewicht zwischen 3,0-6,0 g geeignet.

- Drücken und drehen Sie das Gegengewicht vorsichtig auf die Rückseite des Tonarms (mit der Skala zur Vorderseite des Plattenspielers gerichtet).
- Entfernen Sie die Tonabnehmerschutzkappe.
- Senken Sie den Tonarmlifthebel und positionieren Sie den Tonabnehmer im Raum zwischen Tonarmstütze und Plattenteller.

Drehen Sie das **Gegengewicht** vorsichtig, bis der Tonarm ausbalanciert ist. Der Tonarm sollte in die balancierte Position zurückkehren, wenn er nach oben oder unten bewegt wird. Diese Einstellung muss sorgfältig vorgenommen werden.





- Sobald der Tonarm richtig ausbalanciert ist, bringen Sie ihn in seine Ruheposition zurück. Halten Sie das **Gegengewicht** fest, ohne es zu bewegen, und drehen Sie den **Auflageskalenring**, bis die Null mit der schwarzen Linie auf der Rückseite des **Tonarms** übereinstimmt. Überprüfen Sie, ob der Arm noch ausbalanciert ist.

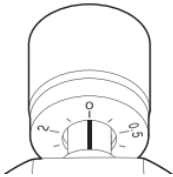

- Drehen Sie das Gegengewicht gegen den Uhrzeigersinn (von vorne gesehen), um die Auflagekraft gemäß den Empfehlungen des Tonabnehmerherstellers einzustellen. Eine Markierung auf der Skala entspricht 0,05 g Auflagekraft.

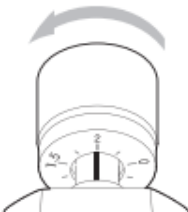

**HINWEIS:** Die empfohlene Auflagekraft für den werksseitig montierten Tonabnehmer beträgt  $3,5 \pm 0,5$  g.

## Einstellung der Antiskating-Kraft

Die Antiskating-Kraft muss wie folgt entsprechend der Auflagekraft eingestellt werden:

<u>Auflagekraft</u>	<u>Nut im Stift</u>
5 - 10 mN	1. der Lagerringe
10 - 15 mN	2. " " "
15 – 20 mN	3. " " "
20 mN und größer	4. " " "

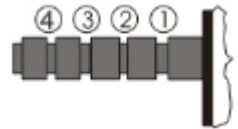

Schieben Sie den Gewindegang des Antiskating-Gewichts über die **3e Aussparung** des Stifts, um die richtige Antiskating-Kraft für den werksseitig montierten Tonabnehmer einzustellen. Führen Sie das Gewinde durch die Schlaufe der Drahtstütze.

## Verbindung zum Verstärker

Dieser Plattenspieler verwendet einen Magnet Tonabnehmer. Stellen Sie den **PHONO & Line-Out- Schalter** in den PHONO-Modus. Verbinden Sie die Phono-Ausgangskabel mit dem Phonoeingang Ihres Vorverstärkers (Phonostufe). **Line-Eingänge wie CD, Tuner, Tape oder Video sind nicht für Phonoeingänge geeignet.** Stellen Sie sicher, dass die Verstärkung des ausgewählten Eingangs mit dem verwendeten Tonabnehmertyp übereinstimmt. Der werksseitig installierte Tonabnehmer hat einen 47 k Ohm/MM-Eingang.

HINWEIS: Wenn Ihr Verstärker keinen Eingang hat, der für Tonabnehmer geeignet ist, müssen Sie einen separaten Verstärker für Magnet Tonabnehmer kaufen. Dieser separate Phonoverstärker wird dann zwischen Ihrem Plattenspieler und Ihrem Verstärker angeschlossen.

## Verbindung des Stereosystems

Stellen Sie den **PHONO & Line-Out-Schalter** in den LINE-Modus. Die **RCA PHONO & Line-Out-Buchsen** geben analoge Line-Pegel-Signale aus und können direkt mit einem Paar von Aktiv-Lautsprechern des entsprechenden Eingangs Ihrer Stereoanlage verbunden werden.

Der rote Stecker verbindet sich mit dem rechten Kanal und der weiße Stecker mit dem linken Kanal.

HINWEIS: Die RCA-Buchsen sind nicht für den direkten Anschluss an die Passiv-Lautsprecher im LINE-Modus vorgesehen. Wenn sie an die Passiv-Lautsprecher angeschlossen sind, gibt es keinen Ton.

## Netzverbindung

Das Netzteil befindet sich im Schaumstoffpackmaterial. Entpacken Sie das Netzteil und stecken Sie das kleine Ende in die **DC-Buchse** auf der Rückseite des Plattenspielers. Stecken Sie das Netzteil in Ihre Steckdose.

## Bedienung

### Betrieb des Plattenspielers

1. Schließen Sie das mitgelieferte Netzteil an das Gerät an und drücken Sie den Netz-Wippschalter in die Position "ON".
2. Entfernen Sie den Nadelschutz vom Tonabnehmer.
3. Legen Sie den Belag auf den Plattenteller und legen Sie eine Schallplatte auf den Belag. Wenn Sie 45 U/min Schallplatten verwenden, legen Sie den 45 U/min Adapter auf die Mittelspindel, bevor Sie die Schallplatte auf den Plattenteller legen.
4. Stellen Sie den 33/45 U/min Wählschalter entsprechend der Art der Schallplatte ein.
5. Drehen Sie das Start-/Stopp-Rad in die Startposition, um mit dem Drehen des Plattentellers zu beginnen.

6. Entriegeln Sie die Armstütze und bringen Sie den Lifthebel in die obere Position.
7. Positionieren Sie den Tonarm über die gewünschte Position (Rille) auf der Schallplatte.
8. Bewegen Sie den Lifthebel des Tonarms in die untere Position, um den Tonarm in Richtung der Schallplatte zu bewegen. Alternativ können Sie die Nadel auch über die gewünschte Stelle auf der Schallplatte legen.
9. Senken Sie den Tonarm vorsichtig auf die Schallplatte ab.
10. Wenn Sie mit der Wiedergabe der Schallplatte fertig sind, heben Sie den Tonarm an, legen Sie ihn wieder auf die Armstütze und drehen Sie das Start/Stop-Einstellrad auf Stopp.

### **Bluetooth Betrieb**

Dieses Gerät verfügt über einen Bluetooth-Sender, um Audiodaten drahtlos an einen Bluetooth-Lautsprecher zu senden..

1. Schalten Sie Ihren Bluetooth-Lautsprecher ein und stellen Sie sicher, dass er sich im Kopplungsmodus befindet.
2. Schalten Sie das Gerät ein, der BT sucht automatisch, wenn das Gerät eingeschaltet wird, die BT-Anzeige blinkt.
3. Beim Koppeln blinkt das Licht zweimal pro Sekunde und wechselt dann nach dem Koppeln in ein dauer Licht;

*Hinweis:* Dieses Gerät wird mit dem nächsten Bluetooth-Lautsprecher verbunden, der sich in der Nähe befindet. Wenn nach 2 Minuten keine Bluetooth-Lautsprecher gefunden werden können, mit denen eine Kopplung möglich ist, wird der Bluetooth-Sender inaktiv und die LED erlischt.

4. Um die Verbindung zu trennen, schalten Sie den Plattenspieler aus oder schalten Sie die Bluetooth-Verbindung über Ihren Bluetooth-Lautsprecher aus.

### **Aufnahme der Langspielplatte in den PC über die USB-Buchse:**

Für die Schritte Installation und Aufzeichnung verweisen wir auf die KURZEINLEITUNG DER AUDACITY. <http://audacity.sourceforge.net/>  
Aufnahmen der Schallplatte auf Ihren Computer:

- 1). Befolgen Sie die Einzelschritte wie oben unter **Betrieb des Plattenspielers** beschrieben, um die Schallplatte abzuspielen.
- 2). Doppelklicken Sie auf die Audacity und folgen Sie den Aufnahmeschritten, die auf der KURZEINLEITUNG VON AUDACITY angezeigt werden.

### **Audacity und USB-Verbindung**

Es unterstützt Windows95/Window XP/Window 7/Vista oder eine fortgeschrittenere Version, mit dem EMS-Speicher mehr als 128 MB und Platz von 5 MB für Audacity.

### **Anleitung zur PC-Kodierung**

1. Software Anleitung
  - 1.1) Schließen Sie das USB-Kabel an Ihren Plattenspieler und Computer an.  
Es ist kein zusätzlicher Treiber erforderlich.
  - 1.2) Laden Sie die Audacity-Software herunter von <http://audacity.sourceforge.net/>  
Folgen Sie den Anleitungen, um die Installation durchzuführen.
2. Aufzeichnen
  - 2.1) Öffnen Sie die Software



- 2.2) Wählen Sie das Menü "Edit" (bearbeiten) und dann "Preferences"(Einstellungen);



## 2.3) Audacity Einstellungen

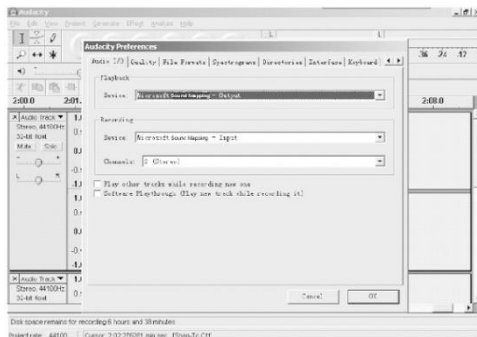

**HINWEIS:** Sie müssen die Audioeigenschaften Ihres Computers überprüfen, die Tonaufnahme sollte ausgewählt sein: „SSS USB Audio“

Device“ (SSS USB-Audiogerät) wie unten beschrieben:



2.4) Stellen Sie die Ausgabe- und Eingabelautstärke ein.

Ausgabelautstärke      Eingabelautstärke

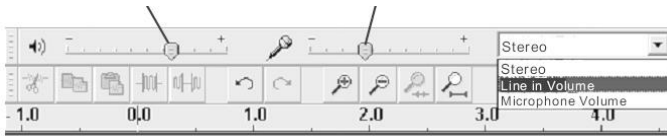

2.5) Wählen Sie die Aufnahmetaste ●, um die Schallplatte aufzunehmen,

die linke und rechte Spur werden auf der Schnittstelle angezeigt:

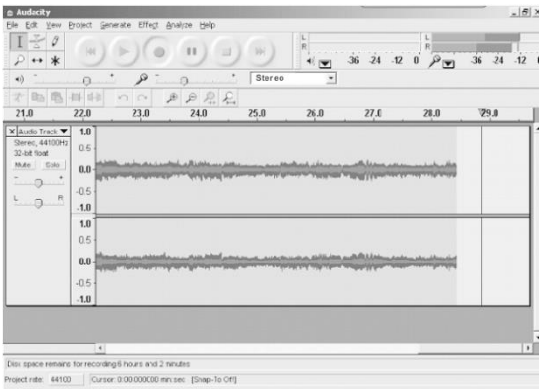

- 2.5.1 ⑤ Drücken Sie diese Taste ● , um die Aufnahme zu starten.
- 2.5.2 ⑥ Klicken Sie auf diese ◀◀ Taste, um zum Start zu überspringen;
- 2.5.3 ⑦ Klicken Sie auf diese ▶▶ Taste, um zum Ende u überspringen;
- 2.5.4 ⑧ Klicken Sie auf diese ▶ Taste zur Wiedergabe;
- 2.5.5 ⑨ klicken Sie auf diese || Taste, um die Wiedergabe der Schallplatte zu unterbrechen;
- 2.5.6 ⑩ Klicken Sie auf diese ■ Taste, um die Aufnahme zu stoppen.

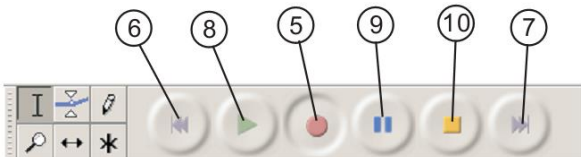

- 3. Exportieren Sie die Musikdateien für WAV, MP3, Format.
- Sobald Sie die Aufnahme beendet haben, sollten Sie Ihre Musik auf dem Computer speichern.
- Klicken Sie auf das Menü Datei und gehen Sie nach unten, um als WAV-Format, MP3-Format oder Ogg-Format zu exportieren..
- Klicken Sie auf ein beliebiges Format, um die Musik zu speichern, und Sie werden nach dem Dateinamen der Musikaufnahme gefragt.
- **Hinweis:** Audacity exportiert MP3-Dateien nicht direkt; Sie sollten den



LAME MP3-Encoder herunterladen. Ein Link zur Suche nach LAME MP3 finden Sie unter <http://audacity.sourceforge.net>

Wenn die Schallwelle auf der Schnittstelle nicht zu sehen ist, stellen Sie bitte bei der Aufnahme die Lautstärke der Leitung wie folgt ein:

Konkrete Schritte wie folgt:

- 1) Laden Sie die Datei "lame\_enc.dll" herunter und installieren Sie sie in der Softwareliste.
- 2) Öffnen Sie die Software "Audacity", klicken Sie auf Hauptmenü, wählen Sie "edit"(bearbeiten), "Parameter", "File Formats"(Dateiformate) und klicken Sie auf den "Searcher"(Suchender).

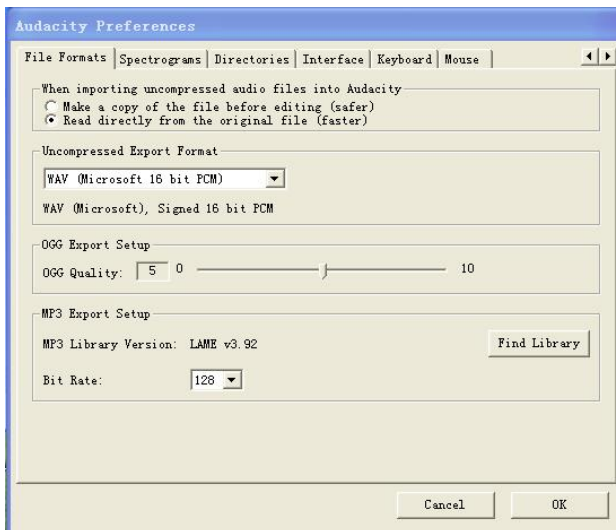

- 3) Nach dem Öffnen kommt es zum folgenden Menü, klicken Sie auf "YES"(JA), um zu "Llame\_enc.dll" zu gehen und den Speicherort der Datei zu finden.

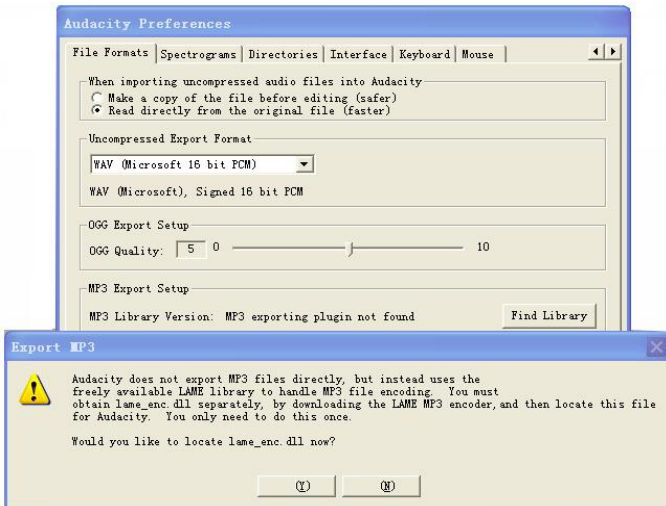

- 4) Nachdem Sie die Datei "lame\_enc.dll" gefunden haben, öffnen Sie sie und klicken Sie auf "Y" (JA), um die Installation abzuschließen.

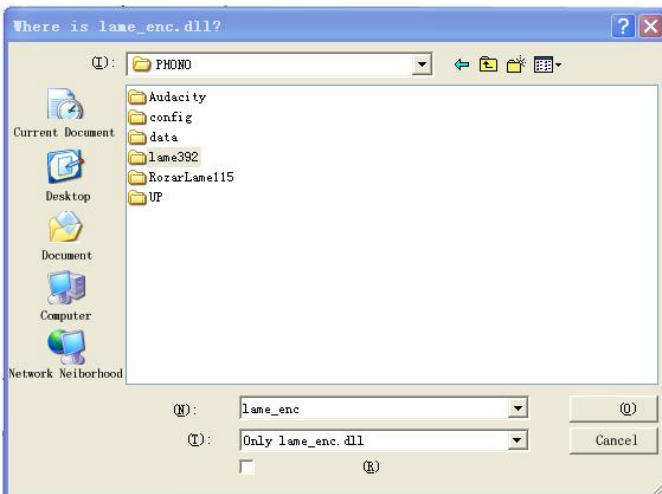

## **Wartung und Reinigung**

Ihr Plattenspieler benötigt wenig oder gar keine regelmäßige Wartung. Entfernen Sie Staub mit einem leicht feuchten Antistatiktuch. Verwenden Sie niemals ein trockenes Tuch, da dies statische Elektrizität erzeugt und mehr Staub anzieht! Antistatische Reinigungsmittel sind im Fachhandel erhältlich, müssen aber sparsam angewendet werden, um Schäden an Gummiteile zu vermeiden. Es wird empfohlen, den Nadelschutz vor der Reinigung oder Wartung zu installieren, um Schäden zu vermeiden.

Wenn der Plattenspieler über einen längeren Zeitraum nicht benutzt wird, sollte der Antriebsriemen entfernt werden, um ein ungleichmäßiges Strecken zu vermeiden.

**HINWEIS:** Trennen Sie den Plattenspieler vor Wartungsarbeiten immer vom Stromnetz!

### **Nützliche Tipps**

Der Plattenspieler sollte auf einer resonanzarmen Oberfläche wie Holz oder einer mehrschichtigen Schichtplatte aufgestellt werden, um Strukturschwingungen zu vermeiden, die die Wiedergabe stören.

## **Austausch des Tonabnehmers**

1. Legen Sie vor dem Austausch den Nadelschutz wieder auf die Nadel, um eine Beschädigung der Nadel während des Austauschvorgangs zu vermeiden.
2. Entfernen Sie vorsichtig die Anschlussleitungen vom Originaltonabnehmer.
3. Lösen Sie die beiden Schrauben am Tonkopf, die den Tonabnehmer sichern, und entfernen Sie dann den Originaltonabnehmer.
4. Montieren Sie den neuen Tonabnehmer am Tonkopf und ziehen Sie sie leicht an. Ziehen Sie die Schrauben in diesem Moment nicht vollständig an.

5. Schließen Sie die Anschlussleitungen an die Anschlüsse des neuen Tonabnehmers an. Die Farbcodes für die Kabel sind wie folgt:  
 Weiß Linker Kanal positiv (L+)  
 Schwarz Linker Kanal negativ (L-)  
 Rot Rechter Kanal positiv (R+)  
 Schwarz Rechter Kanal negativ (R-)
6. Stellen Sie die Position des Tonabnehmers so ein, dass sie genau auf dem Tonkopf ausgerichtet ist, so dass die Nadel die Rillen parallel perfekt verfolgt.  
 Um dies zu erreichen, legen Sie den mitgelieferten Papierausrichtungswinkel für den Tonabnehmer über die Drehtischspindel, heben Sie den Tonarm vorsichtig an und setzen Sie die Spitze der Nadel auf die mit 130 mm bzw. 250 mm markierten Punkte. Feinjustieren Sie die Position des Tonabnehmers auf dem Tonkopf, bis der Tonabnehmer an beiden Punkten perfekt parallel zu den Referenzlinien ist.
7. Ziehen Sie die Schrauben vollständig an, wenn die perfekte Ausrichtung erreicht ist.

HINWEIS: Wenn Sie mit der Durchführung dieses Vorgangs nicht vertraut oder unsicher sind, empfehlen wir Ihnen, die Installation von einem Fachmann durchführen zu lassen.

### Technische Daten:

Nenngeschwindigkeiten	33 1/3 & 45 U/Min
Gleichlaufschwankungen	±1%
Tonhöenschwankungen	≤0.15%
Signal-Rausch-Verhältnis	55 dB
Auflagekraftbereich	3,0-6,0 g

Effektive Länge des Tonarms	8,6 Zoll (218,5 mm)
Überhang	0,73 Zoll
Leistungsaufnahme	5 W (Max)
Externes Netzteil	12 V/500 mA AC-DC
Abmessung (B x H x T)	420 x 360 x 125 mm
Gewicht	4,8 kg

### **Technische Daten: AT-3600L (Audio-Technica)**

Frequenzgang	20 Hz – 20 kHz
Empfohlener Lastwiderstand	47 kOhm
Kanalabgleich	< 2,5 dB
Anschluss einen Verstärker	MM - Eingang
Kanaltrennung	>18 dB
Empfohlene Auflagekraft	3,5 ± 0,5 g
Ausgangsspannung	2,5 mV
Gewicht	5 g

### **Mögliche unsachgemäße Verwendung und Fehlerzustände**

Diese Plattenspieler werden nach den höchsten Standards hergestellt und unterliegen strengen Qualitätskontrollen, bevor sie das Werk verlassen. Möglicherweise auftretende Fehler sind nicht unbedingt auf Material- oder Produktionsfehler zurückzuführen, sondern können manchmal durch unsachgemäßen Gebrauch oder unglückliche Umstände verursacht werden. Daher ist die folgende Liste der häufigsten Fehlersymptome beigefügt.

### **Der Plattenteller dreht sich nicht, obwohl das Gerät eingeschaltet ist:**

- Das Gerät ist nicht an das Stromnetz angeschlossen.
- Keine Spannung an der Steckdose.
- Der Antriebsriemen ist nicht installiert oder abgerutscht.
- Das Gerät schaltet sich automatisch in den Standby-Modus, das Ein- und

Ausschalten erfolgt auf der Rückseite.

**Kein Signal über den einen oder anderen Kanal oder beide Kanäle:**

- Phonoeingang ist nicht am Verstärker ausgewählt.
- Verstärker nicht eingeschaltet.
- Verstärker oder Lautsprecher stummgeschaltet.
- Keine Verbindung zu den Lautsprechern.
- Keine Verbindung zwischen Plattenspieler und Verstärker.
- Die Kabeladern sind nicht mit dem Tonabnehmer verbunden.

**Starkes Brummen am Phonoeingang:**

- Keine Erdung von Tonabnehmer, Arm oder Armkabel zum Verstärker oder zur Erdschleife.
- Plattenspieler zu nah an den Lautsprechern.

**Verzerrter oder inkonsistenter Ton von einem oder beiden Kanälen:**

- Der Plattenspieler ist an den falschen Eingang des Verstärkers angeschlossen.
- Nadel oder Kragarm beschädigt.
- Antriebsriemen überdehnt oder verschmutzt.
- Plattenlager ohne Öl, verschmutzt oder beschädigt.
- Staub auf der Nadel.
- MM/MC-Schalter am Vorverstärker falsch eingestellt.

**Anmerkung: Aufgrund der Anforderungen der ErP Stufe 2 an Energiesparmaßnahmen schaltet sich ein an das Stromnetz angeschlossenes Gerät automatisch in den Standby-Modus, wenn ca. 20 Minuten lang keine Musik abgespielt wurde.**

**Wenn Ihr Gerät regelmäßig abschaltet, ist dies kein Fehler.**

## Netzadapter

Hersteller: BRIGHTPOWER OPTOELECTRONIC TECHNOLOGY CO., LTD

Modellnummer: SW1200500-FM

Verwenden Sie nur die im Handbuch angegebene Stromversorgung

### **Garantie**

Lenco bietet Leistungen und Garantien im Einklang mit Europäischem Recht. Im Falle von Reparaturen (sowohl während als auch nach Ablauf der Garantiezeit) sollten Sie deshalb Ihren Einzelhändler kontaktieren. Wichtiger Hinweis: Es ist nicht möglich, Geräte für Reparaturen direkt an Lenco zu schicken.

Wichtiger Hinweis: Falls dieses Gerät von einem nicht autorisierten Kundendienst geöffnet oder darauf zugegriffen wird, erlischt die Garantie. Dieses Gerät ist nicht für professionelle Zwecke geeignet. Falls das Gerät für professionelle Zwecke eingesetzt wird, erlöschen alle Garantieverpflichtungen seitens des Herstellers.

### **Haftungsausschluss**

Aktualisierungen der Firmware und/oder Hardware-Komponenten werden regelmäßig durchgeführt. Daher können einige der Anweisungen, Spezifikationen und Abbildungen in dieser Dokumentation von Ihrer individuellen Situation abweichen. Alle in diesem Handbuch beschriebenen Elemente dienen nur zur Illustration und treffen auf Ihre individuelle

Situation möglicherweise nicht zu. Aus der in diesem Handbuch getätigten Beschreibung können keine Rechtsansprüche oder Leistungsanforderungen geltend gemacht werden.

### Entsorgung des Altgeräts



Dieses Symbol zeigt an, dass das entsprechende Produkt oder dessen Akku/Batterie in Europa nicht mit dem normalen Hausmüll entsorgt werden darf. Um die ordnungsgemäße Abfallbehandlung des Produkts und dessen Akku/Batterie zu gewährleisten, müssen diese im Einklang mit allen anwendbaren örtlichen Vorschriften zur

Entsorgung von Elektrogeräten und Akkus/Batterien entsorgt werden.

Dabei helfen Sie, natürliche Ressourcen zu schonen und

Umweltschutzstandards zur Verwertung und Entsorgung von Altgeräten aufrecht zu halten (Waste Electrical and Electronic Equipment Directive).

### CE-Kennzeichen



Produkte mit der CE Kennzeichnung entsprechen der EMV-Richtlinie (2014/30/EU) und der Niederspannungsrichtlinie (2014/35/EU), herausgegeben von der Kommission der Europäischen Gemeinschaft.

Lenco Benelux BV, Thermiekstraat 1a, 6361 HB Nuth, Die Niederlande, erklärt hiermit, dass dieses Produkt den grundlegenden Anforderungen.

Die Konformitätserklärung kann unter folgendem Link abgerufen werden:

[techdoc@lenco.com](mailto:techdoc@lenco.com)

### Service

Besuchen Sie bitte für weitere Informationen und unseren Kundendienst unsere Homepage [www.lenco.com](http://www.lenco.com)



Lenco Benelux BV, Thermiekstraat 1a, 6361 HB Nuth, The Netherlands.

**ATTENTION :**

L'utilisation de commandes ou de réglages ou l'exécution de procédures autres que ceux spécifiés dans ce manuel peut entraîner une exposition à des rayonnements dangereux.

Cet appareil ne doit pas être réglé ou réparé par quiconque d'autre que du personnel qualifié.

**PRÉCAUTIONS AVANT UTILISATION****GARDEZ CES INSTRUCTIONS À L'ESPRIT :**

1. N'utilisez pas cet appareil près de l'eau.
2. Nettoyez-le uniquement avec un chiffon doux légèrement humide.
3. Ne couvrez pas et n'obturez pas les ouvertures de ventilation. Lorsque vous placez l'appareil sur une étagère, laissez 5 cm (2") d'espace libre tout autour de l'appareil.
4. Installez-le conformément au mode d'emploi fourni.
5. \*Ne marchez pas sur l'adaptateur secteur ou ne le coincez pas. Faites très attention, en particulier près des fiches et du point de sortie du câble. Ne placez pas d'objets lourds sur l'adaptateur secteur, car ils pourraient l'endommager. Gardez l'appareil hors de portée des enfants ! Ils pourraient se blesser gravement s'ils jouent avec le câble d'alimentation.
6. \*Débranchez cet appareil pendant les orages ou lorsqu'il n'est pas utilisé pendant une longue durée.
7. Gardez l'appareil à l'écart des sources de chaleur telles que des radiateurs, chauffages, fours, bougies et autres produits générant de la chaleur ou une flamme nue.
8. Évitez d'utiliser l'appareil à proximité de champs magnétiques puissants.

9. Des décharges électrostatiques peuvent perturber le fonctionnement normal de cet appareil. Quand cela se produit, il suffit de réinitialiser et de redémarrer l'appareil en suivant le mode d'emploi. Pendant le transfert de fichiers, manipulez l'appareil avec précaution et faites-le fonctionner dans un environnement sans électricité statique.
10. Mise en garde ! N'introduisez jamais un objet dans l'appareil par les ouvertures et les fentes de ventilation. Étant donné que des tensions élevées sont présentes à l'intérieur du produit, l'insertion d'un objet peut entraîner une électrocution et/ou court-circuiter les composants internes. Pour les mêmes raisons, ne versez pas de l'eau ou un liquide sur le produit.
11. Ne l'utilisez pas dans des endroits humides tels qu'une salle de bain, une cuisine pleine de vapeur ou à proximité d'une piscine.
12. N'utilisez pas cet appareil lorsque de la condensation est possible.
13. Bien que ce dispositif soit fabriqué avec le plus grand soin et contrôlé à plusieurs reprises avant de quitter l'usine, il est toujours possible que des problèmes se produisent, comme avec tous les appareils électriques. Si l'appareil émet de la fumée ou s'il y a une accumulation de chaleur excessive ou un phénomène inattendu, débranchez immédiatement la fiche d'alimentation du secteur.
14. Cet appareil doit fonctionner avec la source d'alimentation indiquée sur la plaque signalétique. Si vous n'êtes pas sûr du type d'alimentation utilisé chez vous, consultez votre revendeur ou le fournisseur d'électricité local.
15. \*La prise secteur doit être installée près de l'appareil et doit être facilement accessible.
16. \*Ne surchargez pas les prises de courant ou les rallonges. Une surcharge peut entraîner un incendie ou une électrocution.

17. \*Les appareils à la norme de construction de classe 1 doivent être branchés à une prise de courant disposant d'une connexion protectrice à la terre.
18. Les appareils à la norme de construction de classe 2 ne nécessitent pas de connexion à la terre.
19. Tenez-le à l'abri des rongeurs. Les rongeurs adorent mordre les cordons d'alimentation.
20. \*Tirez toujours sur la fiche pour débrancher le cordon de la prise secteur. Ne tirez pas sur le cordon d'alimentation. Cela pourrait provoquer un court-circuit.
21. Évitez de placer l'appareil sur des surfaces sujettes aux vibrations ou aux chocs.
22. Pour nettoyer l'appareil, servez-vous d'un chiffon doux et sec. N'utilisez pas de solvant ni d'autre liquide à base de pétrole. Pour enlever les taches importantes, vous pouvez vous servir d'un chiffon humide imbibé d'une solution de détergent diluée.
23. Le fournisseur n'est pas responsable des dommages ou pertes de données causés par un dysfonctionnement, une utilisation abusive, une modification de l'appareil ou un remplacement de la batterie.
24. N'interrompez pas la connexion lorsque l'appareil formate ou transfère des fichiers. Sinon, les données pourraient être endommagées ou perdues.
25. Si l'appareil a une fonction de lecture USB, il faut brancher la clé USB directement sur l'appareil. N'utilisez pas de rallonge USB, car cela peut causer des interférences provoquant une perte de données.
26. L'appareil ne doit pas être exposé à des écoulements ou des éclaboussures et aucun objet contenant un liquide, tel qu'un vase, ne doit être posé sur ou près de l'appareil.

27. \*Pour que l'alimentation soit parfaitement déconnectée, la fiche d'alimentation de l'appareil doit être débranchée de la prise secteur.
28. Si l'appareil a la possibilité de fonctionner sur batterie, n'exposez pas la batterie à une chaleur extrême telle que les rayons du soleil, le feu ou toute autre chaleur.
29. Veuillez considérer les questions environnementales lors de la mise au rebut des piles.
30. L'appareil doit être utilisé uniquement dans des conditions climatiques modérées, évitez un environnement extrêmement froid ou chaud.
31. La plaque signalétique se situe en dessous ou à l'arrière de l'appareil.
32. Cet appareil n'est pas destiné à être utilisé par des personnes (enfants compris) souffrant de handicaps physiques, sensoriels ou mentaux, ou manquant d'expérience et de connaissances, sauf si elles sont sous surveillance ou ont reçu des instructions sur l'utilisation correcte de l'appareil par la personne qui est responsable de leur sécurité.
33. Ce produit est réservé à un usage non professionnel, et non pas à un usage commercial ni industriel.
34. Vérifiez que l'appareil est en position stable. La garantie ne couvre pas les dégâts occasionnés par l'utilisation de cet appareil en position instable ou par la non-observation de tout autre avertissement ou précaution contenus dans ce mode d'emploi.
35. Ne retirez jamais le boîtier de l'appareil.
36. Ne placez jamais cet appareil sur un autre appareil électrique.
37. N'utilisez et ne rangez pas ce produit dans un endroit ensoleillé, chaud, très poussiéreux ou soumis à des vibrations excessives.
38. Ne laissez pas les sacs en plastique à la portée des enfants.
39. Utilisez uniquement les accessoires recommandés par le fabricant.
40. Confiez l'entretien et les réparations à un personnel qualifié. Une réparation est nécessaire lorsque l'appareil a été endommagé de

quelque façon que ce soit, par exemple lorsque le cordon d'alimentation ou la prise sont endommagés, lorsqu'un liquide a été renversé ou des objets ont été introduits dans l'appareil, lorsque l'appareil a été exposé à la pluie ou à l'humidité, lorsqu'il ne fonctionne pas correctement ou lorsque l'appareil est tombé.

41. \*N'utilisez pas un cordon ou une fiche d'alimentation endommagé ni une prise desserrée. Vous risqueriez de causer un incendie ou une décharge électrique.
42. Une exposition prolongée aux sons puissants des lecteurs personnels de musique peut entraîner une perte temporaire ou définitive de l'ouïe.

## **INSTALLATION**

- Déballez toutes les pièces et enlevez le matériau de protection.
  - \*Ne connectez pas l'appareil au secteur avant d'avoir vérifié la tension du secteur et avant que toutes les autres connexions n'aient été effectuées.
- \* **Ces instructions s'appliquent uniquement aux produits utilisant un câble d'alimentation ou un adaptateur secteur.**

## COMPOSANTS, CARACTÉRISTIQUES ET CONNEXIONS

1. Contrepoids
2. Ergot anti-glissement
3. Diamètre de disque
4. Levier du bras de lecture
5. Repose-bras de lecture
6. Sélecteur 33/45
7. Bras de lecture
8. Bouton Arrêter/Démarrer
9. Porte-pointe de lecture

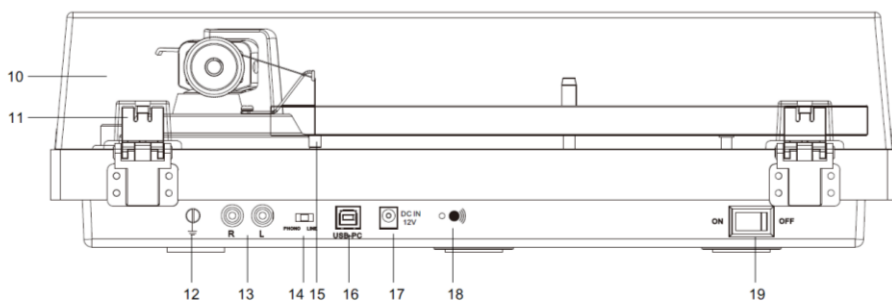
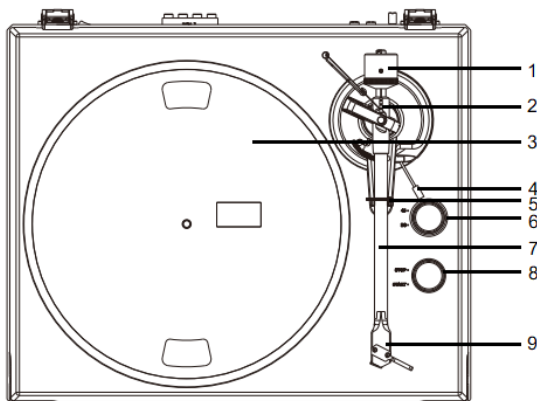

- |                                   |                                 |
|-----------------------------------|---------------------------------|
| 10. Couvercle                     | 15. Poids anti-glissement       |
| 11. Charnière du couvercle        | 16. Port USB-PC                 |
| 12. Connecteur de terre           | 17. Prise d'alimentation VCC    |
| 13. Sorties PHONO et Haut-niveau  | 18. Témoin Bluetooth            |
| 14. Commutateur PHONO/Haut-niveau | 19. Interrupteur d'alimentation |

Vérifiez attentivement que les éléments suivants sont dans l'emballage :

- |                                |   |
|--------------------------------|---|
| 1) Unité                       | 7) Mode d'emploi                                      |
| 2) Adaptateur avec fiche UE-RU | 8) Rapporteur d'alignement de porte-pointe de lecture |
| 3) Contrepoids                 | 9) Câble USB-PC                                       |
| 4) Platine avec courroie       | 10) 2 reposes couvercle en caoutchouc de rechange     |
| 5) Adaptateur de 45 TOURS      | 11) Poids anti-glissement                             |
| 6) Feutrine                    |   |

Ce tourne-disque est livré avec une porte-pointe de lecture installée et ajustée en usine.

\*\* Les instructions suivantes pour le réglage du porte-pointe de lecture sont fournies en cas de remplacement de ce dernier par un autre modèle.

### Installation du couvercle

Installez soigneusement le **couvercle** dans les fentes des charnières.

### Mise en place de la platine et de la courroie

1. Faites passer la courroie par-dessus la bague intérieure sous la platine et veillez à ce qu'elle ne tombe pas pendant l'installation.
2. Faites passer la platine dans l'arbre de rotation du platine tournant, puis la faire tourner jusqu'à ce que vous voyiez la poulie du moteur d'entraînement dans la fenêtre située dans le coin supérieur gauche.
3. Saisissez soigneusement la courroie et la placer autour de la fente de la poulie du moteur.
4. Branchez l'adaptateur secteur dans le tourne-disque et allumez ce dernier.

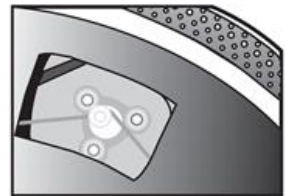



5. Positionnez le commutateur Démarrer/Arrêter du moteur sur Démarrer pour voir si le moteur du tourne-disque tourne. Si le tourne-disque ne tourne pas, réessayez en effectuant de nouveau les étapes ci-dessus.

### Réglage de la force d'appui du porte-pointe de lecture

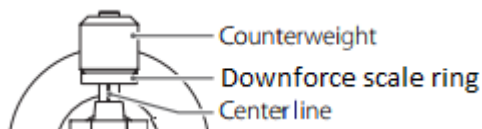

EN	FR
Counterweight	Contrepoids
Downforce scale ring	Bague de réglage de la force d'appui
Center line	Axe

Le **contrepoids** fourni convient aux portes-pointe de lecture de 3 à 6 g.

- Poussez doucement le contrepoids vers l'arrière du bras en le tournant (la graduation étant orientée vers l'avant de la platine).
- Retirez le capuchon de protection du porte-pointe de lecture
- Abaissez le bras de lecture et placez le porte-pointe de lecture dans l'espace entre le repose-bras et la platine.

Tournez avec précaution le **Contrepoids** jusqu'à ce que le bras de lecture soit équilibré. Le bras de lecture doit retourner à la position d'équilibre s'il est déplacé vers le haut ou le bas. Ce réglage doit être effectué avec précaution.



- Une fois que le bras de lecture est correctement équilibré, le ramener vers le repose-bras. Tenez le **Contrepoids** sans le déplacer et faites tourner doucement l'**anneau gradué** jusqu'à ce que le zéro soit aligné avec la ligne noire à l'arrière du **bras de lecture**. Vérifiez si le bras est toujours en équilibre.

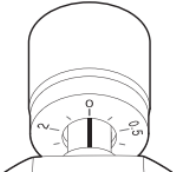

- Faites pivoter le contrepoids dans le sens antihoraire (vu de l'avant) pour régler la force d'abaissement conformément aux recommandations du fabricant du porte-pointe de lecture. Une graduation représente 0,05 g de la force d'abaissement.

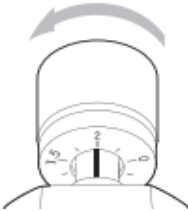

**REMARQUE :** La force d'abaissement recommandée pour le porte-pointe de lecture montée en usine est de  $3,5 \pm 0,5$  g.

## Réglage de la force anti-glissement

La force anti-glissement doit être ajustée en fonction de la force d'abaissement comme suit :

<u>Force d'abaissement</u>	<u>Rainure dans l'onglet</u>
5 - 10 mN	1ere à partir de la bague de roulement
10 - 15 mN	2e " " "
15 - 20 mN	3e " " "
20mN et plus	4e " " "

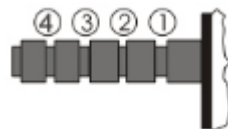

Glissez la boucle du fil du poids anti-glissement sur la **3e** rainure de l'onglet pour régler la bonne force anti-glissement pour le porte-pointe de lecture monté en usine. Faites passer le fil dans la boucle du support de fil.

## Connexion à un amplificateur

Ce tourne-disque utilise un porte-pointe de lecture magnétique en mouvement. Positionnez le **Commutateur PHONO/Haut-niveau** sur PHONO. Connectez les câbles de sortie phono à l'entrée phono de votre amplificateur ou préamplificateur (niveau phono). **Les entrées haut-niveau telles que CD, Tuner, Cassette ou Vidéo ne conviennent pas aux entrées phono.** Assurez-vous que l'amplification de l'entrée sélectionnée correspond au type du porte-pointe de lecture utilisé. Le porte-pointe de lecture installé en usine est de 47k ohms/MM en entrée.

REMARQUE : Si votre amplificateur ne dispose pas d'une entrée adaptée aux porte-pointe de lecture phono, vous devez acheter un amplificateur phono séparé pour déplacer le porte-pointe de lecture magnétique. Cet amplificateur phono séparé se connecte alors entre le tourne-disque et l'amplificateur.

## Connexion du système stéréo

Positionnez le **Commutateur PHONO/Haut-niveau** sur LINE. Les prises de sortie RCA **Sorties PHONO et Haut-niveau** émettent des signaux analogiques au niveau de la sortie haut niveau et peuvent être connectées directement avec un nombre équivalent d'enceintes actives/amplifiées de l'entrée appropriée du système stéréo.

La fiche rouge se connecte au canal droit et la fiche blanche se connecte au canal gauche.

REMARQUE : Les prises RCA ne sont pas conçues pour être connectées directement aux enceintes passives/non amplifiées en mode HAUT NIVEAU. Si elles sont connectées à des enceintes passives, le son ne sera pas reproduit.

## Branchement au secteur

L'adaptateur d'alimentation se trouve dans le matériau d'emballage en mousse. Déballiez l'adaptateur secteur et branchez la petite extrémité dans la **prise d'alimentation CC** située à l'arrière du tourne-disque. Branchez l'adaptateur dans une prise secteur.

## Utilisation

### Utilisation du tourne-disque

1. Branchez l'adaptateur secteur fourni dans l'unité et positionnez l'interrupteur sur «ÉTEINDRE».
2. Retirez le cache-aiguille du porte-pointe de lecture.
3. Placez le feutre sur la platine et placez-y un disque. Si vous utilisez des disques 45 tr/min, insérez l'adaptateur 45 tr/min dans l'arbre central avant de placer le disque sur la platine.
4. Positionnez le sélecteur 33/45 RPM en fonction du type de disque.

5. Positionnez le commutateur Démarrer/Arrêter sur Démarrer pour lancer la rotation de la platine.
6. Déverrouillez le crochet du bras de lecture et soulevez le levier.
7. Placez le bras de lecture sur l'emplacement souhaité (rainure) du disque.
8. Abaissez le levier du bras de lecture pour déplacer le bras de lecture vers le disque. Vous pouvez également placer l'aiguille directement sur une certaine position du disque.
9. Abaissez avec précaution le bras de lecture sur le disque.
10. Lorsque vous aurez terminé d'écouter le disque, soulevez le bras de lecture, le replacer sur le repose-bras et positionnez le commutateur Démarrer/Arrêter sur Arrêter.

### **Fonctionnement par Bluetooth**

Cette unité est équipée d'un émetteur Bluetooth pour envoyer de l'audio à une enceinte Bluetooth sans fil.

1. Allumez votre enceinte Bluetooth et assurez-vous qu'elle est en mode couplage.
2. Allumez l'unité, le BT effectue une recherche automatique dès que l'unité est allumée, le témoin BT se met à clignoter.
3. Lors du couplage, le témoin clignote deux fois par seconde, puis reste allumé une fois le couplage effectué

*Remarque :* Cette unité se connecte à l'enceinte Bluetooth la plus proche. Si, après 2 minutes, aucune enceinte Bluetooth n'est trouvée, l'émetteur Bluetooth est désactivé et le témoin s'éteint.

4. Pour annuler le couplage, éteignez le tourne-disque ou désactivez le couplage Bluetooth sur votre enceinte Bluetooth.

## Enregistrement d'un disque sur un PC via le port USB :

Pour l'installation et l'enregistrement, reportez-vous au à la BREVE INTRODUCTION DE AUDACITY. <http://audacity.sourceforge.net/>

Enregistrer un disque sur un ordinateur :

- 1). Suivez les étapes ci-dessus, **Utilisation du tourne-disque**, pour écouter un disque.
- 2). Double-cliquez sur Audacity et suivez les étapes d'enregistrement figurant dans BREVE INTRODUCTION DE AUDACITY.

## Audacity et port USB

Il prend en charge Windows 95/Windows XP/Windows 7/Vista ou versions ultérieures, avec une mémoire EMS supérieure à 128 Mo, Audacity prend 5 Mo.

## Instructions pour l'encodage PC

1. Guide d'utilisation du logiciel
  - 1.1) Branchez le câble USB à votre tourne-disque et à votre ordinateur.  
Aucun pilote supplémentaire n'est nécessaire.
  - 1.2) Téléchargez le logiciel Audacity à partir de <http://audacity.sourceforge.net/>  
Suivez les instructions pour réaliser l'installation.
2. Enregistrement
  - 2.1) Lancez le logiciel



- 2.2) Allez au menu «Edit» (Édition) et choisissez «Preferences»

(Préférences).

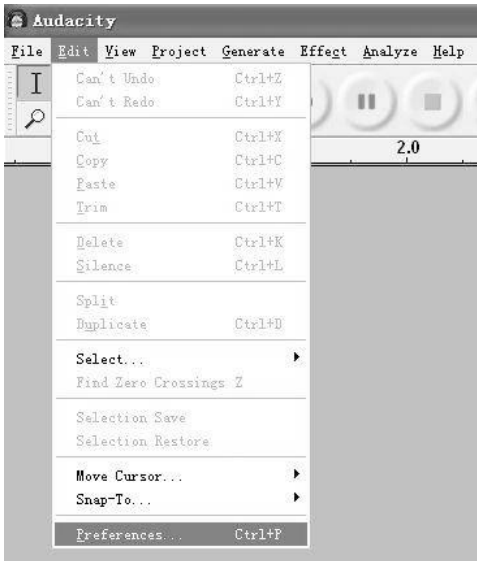

## 2.3) Préférences Audacity

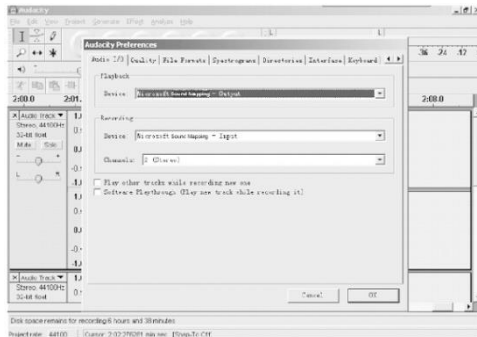

**REMARQUE :** vous devez vérifier les propriétés audio de votre ordinateur, l'enregistrement sonore doit être sélectionné : « SSS USB Audio Device »

comme ci-dessous :



2.4) Réglez le volume d'entrée et de sortie.

Volume de sortie

Volume d'entrée

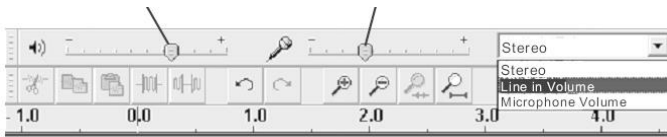

2.5) Sélectionnez le bouton Enregistrement ● pour enregistrer le disque, les pistes de gauche et droite s'afficheront sur l'interface.



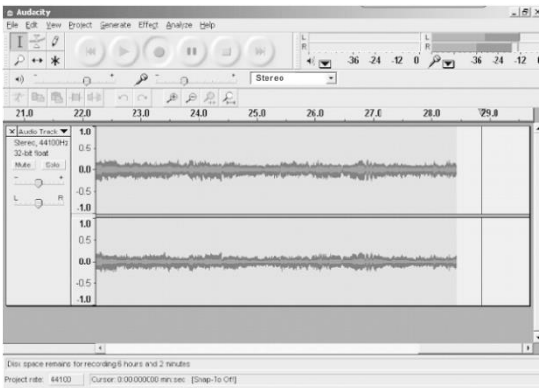

- 2.5.1 ⑤ Appuyez sur ce bouton ● pour démarrer l'enregistrement.
- 2.5.2 ⑥ Appuyez sur ce bouton ◀◀ pour aller à commencer.
- 2.5.3 ⑦ Appuyez sur ce bouton ▶▶ pour aller à la fin.
- 2.5.4 ⑧ Appuyez sur ce bouton ▶ pour lancer la lecture.
- 2.5.5 ⑨ Appuyez sur ce bouton || pour suspendre la lecture du disque.
- 2.5.6 ⑩ Appuyez sur ce bouton ■ pour arrêter l'enregistrement.

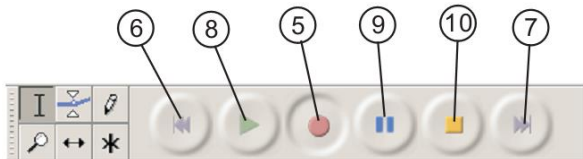

### 3. Exportez les fichiers de musique en format WAV ou MP3.

- Une fois que vous avez fini d'enregistrer, sauvegardez votre musique sur l'ordinateur.
- Cliquez sur le menu Fichier et descendez dans Exporter au format WAV, MP3 ou OGG.
- Cliquez sur n'importe quel format pour sauvegarder la musique, puis vous devrez saisir le nom du fichier d'enregistrement de musique.
- **Remarque** : Audacity n'exporte pas directement les fichiers en MP3 ; vous devez télécharger l'encodeur MP3 LAME. Voici un lien pour trouver LAME MP3 <http://audacity.sourceforge.net>

Si vous ne voyez pas l'onde sonore sur l'interface, lors de l'enregistrement, il faut régler le volume de la manière suivante :

Suivez la procédure suivante :

- 1) Téléchargez le fichier « lame\_enc.dll », puis installez-le dans la liste du logiciel.
- 2) Ouvrez le logiciel «Audacity», cliquez sur Menu principal, sélectionnez « edit » (Édition), «Parameter» (Paramètre), «Paramètre» (Formats de fichier), puis cliquez sur «Searcher» (Chercheur).

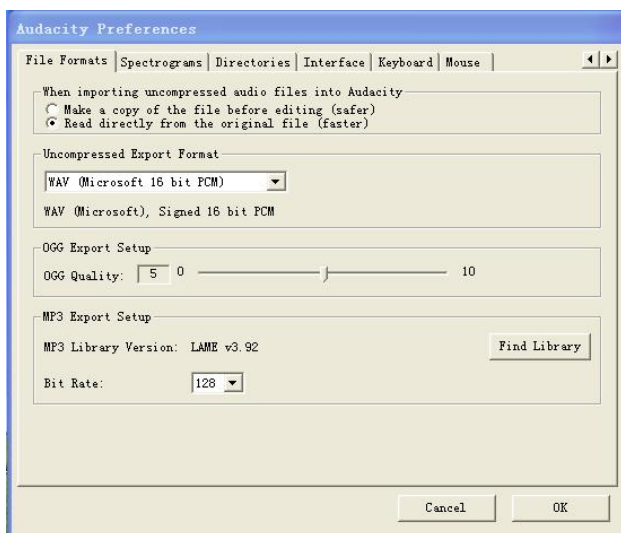

- 3) Une fois ouvert, le menu suivant apparaît, cliquez sur « YES » (OUI) pour accéder à «Lame\_enc.dll» et recherchez l'emplacement du fichier.

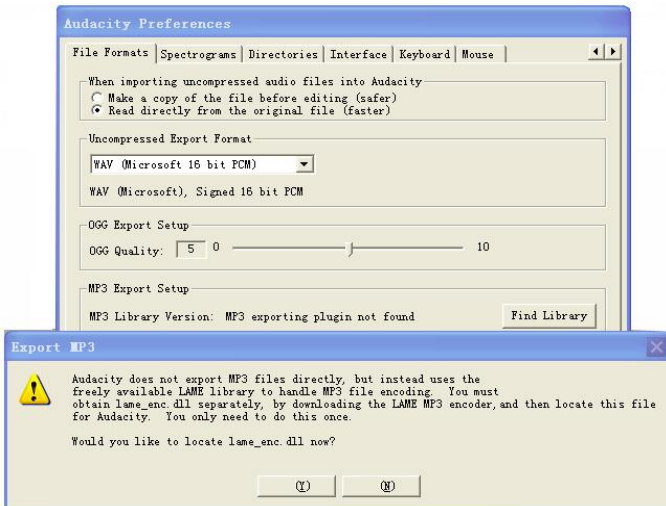

- 4) Une fois que vous avez repéré le fichier « lame\_enc.dll », ouvrez-le et cliquez sur « Y » (oui) pour terminer l'installation.

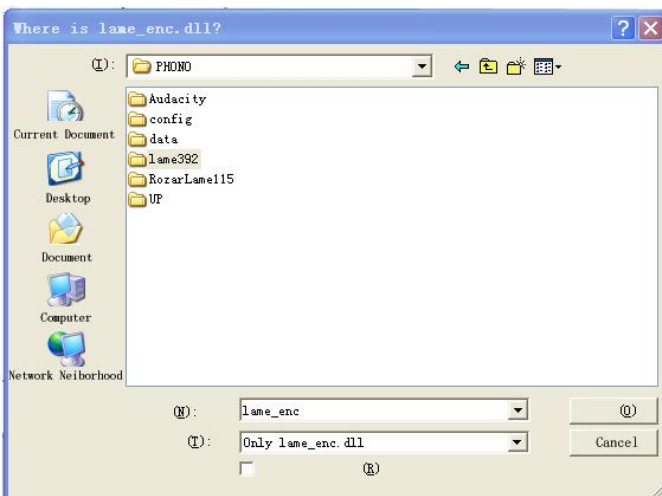

## Entretien et nettoyage

Votre tourne-disque nécessite peu d'entretien régulier. Dépoussiérez à l'aide d'un chiffon antistatique légèrement humide. N'utilisez jamais un chiffon sec, cela crée de l'électricité statique et attire encore plus de poussière ! Les produits de nettoyage antistatiques sont disponibles dans des magasins spécialisés, mais doivent être appliqués avec modération pour éviter d'endommager les pièces en caoutchouc. Il est recommandé d'installer le protège-aiguille avant de procéder à un nettoyage ou à un entretien afin d'éviter tout dommage.

Si le tourne-disque ne va pas être utilisé pendant une longue période, il faut retirer la courroie d'entraînement pour éviter tout allongement non uniforme.

REMARQUE : Avant toute maintenance, débranchez toujours le tourne-disque par mesure de précaution !

### Conseils Utiles

Le tourne-disque doit être placé sur une surface à faible résonance, telle que du bois ou des panneaux multicouches, afin d'éviter les vibrations structurelles perturbant la lecture.

## Remplacement du porte-pointe de lecture

1. Avant le remplacement, placez le capuchon de protection de l'aiguille pour éviter de l'endommager pendant le remplacement.
2. Retirez délicatement les fils du porte-pointe de lecture d'origine.
3. Desserrez les deux vis sur la tête qui fixent le porte-pointe de lecture, puis retirez le porte-pointe de lecture d'origine.
4. Installez le nouveau porte-pointe de lecture sur la coquille et le serrer légèrement. Ne serrez pas complètement les vis pour le moment.
5. Connectez les fils aux bornes du nouveau porte-pointe de lecture.

Les codes couleur des fils sont les suivants :

Blanc Canal gauche positif (L+)

Noir Canal gauche négatif (L-)

Rouge Canal droit positif (R+)

Noir Canal droit négatif (R-)

6. Ajustez la position du porte-pointe de lecture pour qu'il soit aligné avec précision sur la tête afin que l'aiguille puisse suivre parfaitement les rainures en parallèle.

Pour cela, placez le rapporteur d'alignement de porte-pointe de lecture en papier fourni sur l'axe du tourne-disque, soulevez délicatement le bras de lecture et placez l'aiguille sur les points marqués respectivement à 130 mm et 250 mm. Ajustez la position du porte-pointe de lecture sur la tête jusqu'à ce qu'il soit parfaitement parallèle aux lignes de référence aux deux points.

7. Serrez complètement les vis une fois l'alignement parfait atteint.

REMARQUE : Si vous n'êtes pas familier ou vous avez des difficultés avec cette procédure, il est recommandé de consulter un professionnel pour effectuer l'installation.

### Caractéristiques techniques :

Vitesses nominales	33 1/3 et 45 RPM
Écart de vitesse	± 1%
Fluctuations de vitesse	≤ 0,15%
Signal sur bruit	55dB
Plage de la force d'abaissement	3 - 6 g
Longueur effective du bras de lecture	8,6" (218,5mm)
Porte-à-faux	0,73 po
Puissance consommée	5W (Max)

Alimentation externe	12V/500mA CA-CC
Dimensions (L x H x P)	420 x 360 x 125 mm
Poids	4,8 kg

### **Caractéristiques techniques : AT-3600L (audio-technica)**

Plage de fréquence	20 Hz à 20 kHz
Résistance de charge recommandée	47 kOhm
Equilibre de canal	<2,5dB
Connexion d'amplificateur	MM - Entrée
Séparation de canal	>18dB
Force d'appui recommandée	3,5±0,5g
Tension de sortie	2,5mV
Poids	5g

### **Conditions d'utilisation et de défaillance incorrectes**

Ces tourne-disques sont fabriqués selon les normes les plus strictes et sont soumis à des contrôles de qualité stricts avant de quitter l'usine. Les pannes éventuelles ne sont pas nécessairement dues à des défauts matériels ou de production, mais peuvent parfois être dues à une utilisation incorrecte ou à des conditions inappropriées. Ainsi, la liste suivante des symptômes de panne courants est incluse.

#### **La platine ne tourne pas bien que l'unité soit allumée :**

- L'unité n'est pas branchée à l'alimentation secteur.
- Pas de puissance à la sortie.
- La courroie d'entraînement n'est pas installée ou s'est détachée.
- L'unité se met automatiquement en veille, éteignez et rallumez l'unité par l'interrupteur situé à l'arrière.

#### **Pas de signal via l'un des canaux ou des deux canaux :**

- Entrée phono non sélectionnée au niveau de l'amplificateur.
- Amplificateur non allumé.
- Le son est coupé au niveau de l'amplificateur ou des enceintes.
- Les enceintes ne sont pas connectées.
- Pas de connexion entre le tourne-disque et l'amplificateur.
- Les fils ne sont pas connectés au porte-pointe de lecture.

**Fort bourdonnement au niveau de l'entrée phono :**

- Le porte-pointe de lecture, bras ou fils du bras à l'amplificateur ou boucle de terre non mis à la terre.
- Le tourne-disque est trop proche des enceintes.

**Son déformé ou incohérent provenant d'un ou des deux canaux :**

- Le tourne-disque est connecté à une mauvaise entrée de l'amplificateur.
- Aiguille ou porte-aiguille endommagé.
- La courroie d'entraînement est trop tendue ou sale.
- Roulement non lubrifié, sale ou endommagé.
- Poussière sur l'aiguille.
- Le commutateur MM/MC du pré-amplificateur est mal positionné.

**Remarque : Pour les mesures d'économie d'énergie en relation avec les exigences de l'ErP Niveau 2, une unité branchée au secteur se met automatiquement en mode veille si aucune musique n'a été diffusée pendant environ 20 minutes.**

**Donc, si votre unité s'éteint régulièrement, ceci n'est pas un défaut.**

Adaptateur de puissance

Fabricant : BRIGHTPOWER OPTOELECTRONIC TECHNOLOGY CO., LTD

Numéro du modèle : SW1200500-FM

Utilisez uniquement l'alimentation électrique indiquée dans le mode d'emploi

## **Garantie**

Lenco propose un service et une garantie conformément à la législation européenne, ce qui signifie qu'en cas de besoin de réparation (aussi bien pendant et après la période de garantie), vous pouvez contacter votre revendeur le plus proche.

Remarque importante : Il n'est pas possible de renvoyer l'appareil pour réparation directement à Lenco.

Remarque importante : Si l'appareil est ouvert ou modifié de quelque manière que ce soit par un réparateur non agréé, la garantie serait caduque.

Cet appareil ne convient pas à une utilisation professionnelle. En cas d'utilisation professionnelle, les obligations de garantie du fabricant seront annulées.



## Clause de non-responsabilité

Des mises à jour du logiciel et/ou des composants informatiques sont régulièrement effectuées. Il se peut donc que certaines instructions, caractéristiques et images présentes dans ce document diffèrent légèrement de votre configuration spécifique. Tous les articles décrits dans ce guide sont fournis uniquement à des fins d'illustration et peuvent ne pas s'appliquer à une configuration spécifique. Aucun droit légal ne peut être obtenu depuis les informations contenues dans ce manuel.

## Mise au rebut de l'appareil usagé



Ce symbole indique que le produit électrique concerné ainsi que les piles ne doivent pas être jetés avec les autres déchets ménagers en Europe. Pour garantir un traitement correct des piles et de l'appareil usagés, veuillez les mettre au rebut conformément aux réglementations locales en vigueur relatives aux appareils électriques et autres piles.

En agissant de la sorte, vous contribuerez à la préservation des ressources naturelles et à l'amélioration des niveaux de protection environnementale concernant le traitement et la destruction des déchets électriques (directive sur les déchets des équipements électriques et électroniques).

## Marquage CE



Les produits avec la marque CE sont conformes à la directive CEM (2014/30/CE) et à la directive basse tension (2014/35/CE) émises par la commission de la communauté européenne.

Par la présente, Lenco Benelux BV, Thermiekstraat 1a, 6361 HB Nuth, Pays-Bas, déclare que ce produit est conforme aux exigences principales.

La déclaration de conformité peut être consultée au lien :

[techdoc@lenco.com](mailto:techdoc@lenco.com)

### **Service après-vente**

Pour en savoir plus et obtenir de l'assistance, visitez [www.lenco.com](http://www.lenco.com)

Lenco Benelux BV, Thermiekstraat 1a, 6361 HB, Nuth, Pays-Bas.

**PRECAUCIÓN:**

El uso de los controles o ajustes o el funcionamiento de los procedimientos excepto a aquellos especificados aquí pueden provocar una exposición peligrosa a la radiación.

Esta unidad no debe ajustarse o repararse por ninguna persona salvo personal de servicio cualificado.

**PRECAUCIONES PREVIAS AL USO****TENGA ESTAS INSTRUCCIONES EN MENTE:**

1. No use este dispositivo cerca del agua.
2. Límpielo únicamente con un paño ligeramente humedecido.
3. No cubra o bloquee ninguna apertura de ventilación. Cuando coloque el dispositivo en una estantería, deje 5 cm (2") de espacio libre alrededor de todo el dispositivo.
4. Instálelo conforme al manual de usuario que se adjunta.
5. \*No pise o pince el adaptador de alimentación. Tenga mucho cuidado, en especial cerca de las tomas y el punto de salida del cable. No coloque objetos pesados en el adaptador de alimentación, ya que pueden dañarlo. ¡Mantenga el dispositivo fuera del alcance de los niños! Si juegan con el cable de alimentación, puede sufrir lesiones graves.
6. \*Desconecte el dispositivo durante tormentas eléctricas o cuando no vaya a usarse durante periodos prolongados de tiempo.
7. Mantenga el aparato alejado de fuentes de calor, como radiadores, calentadores, estufas, velas u otros productos que generen calor o llama viva.
8. Evite usar el dispositivo cerca de campos magnéticos fuertes.
9. Una descarga electrostática puede entorpecer el uso normal de este dispositivo. En tal caso, simplemente reinícielo siguiendo el manual de

instrucciones. Durante la transmisión de archivos, por favor manéjelo con cuidado opérelolo en un entorno libre de electricidad estática.

10. ¡Advertencia! Nunca inserte un objeto en el producto a través de las ventilaciones o aperturas. Alto voltaje fluye as través del producto e insertar un objeto puede provocar una descarga eléctrica y/o un cortocircuito de sus componentes internos. Por el mismo motivo, no derrame agua o líquidos en el producto.
11. No lo utilice en zonas húmedas, como cuartos de baño, cocinas en las que se forme vapor ni cerca de piscinas.
12. No use este dispositivo cuando se pueda producir condensación.
13. Aunque este dispositivo está fabricado con el máximo cuidado y comprobado varias veces antes de salir de fábrica, todavía es posible que se puedan producir problemas, al igual que con todos los aparatos eléctricos. Si observa la aparición de humo, una acumulación excesiva de calor o cualquier otro fenómeno inesperado, deberá desconectar inmediatamente el enchufe de la toma de corriente.
14. Este dispositivo debe funcionar con una fuente de alimentación que se especifica en la etiqueta de especificaciones. Si no está seguro del tipo de alimentación que se usa en su hogar, consulte con el distribuidor o una compañía eléctrica local.
15. \*La salida de la toma debe instalarse cerca del equipo y debe ser fácilmente accesible.
16. \*No sobrecargue las tomas CA o los cables de extensión. La sobrecarga puede provocar un incendio o una descarga eléctrica.
17. \*Los dispositivos con construcción Clase 1 deben estar conectados a una toma de corriente con una conexión a tierra protegida.
18. \*Los dispositivos con construcción Clase 2 no requieren una conexión a tierra.

19. Manténgalo alejado de los roedores. Los roedores disfrutan mordiendo cables de alimentación.
20. \*Sujete siempre el enchufe cuando los extraiga de la toma de corriente. No tire del cable de alimentación. Esto puede provocar un cortocircuito.
21. Evite colocar la unidad sobre superficies sometidas a vibraciones o impactos.
22. Para limpiar el dispositivo use un paño seco y suave. No utilice líquidos disolventes ni con base de petróleo. Para eliminar manchas difíciles, puede usar un paño húmedo con detergente diluido.
23. El proveedor no asume ninguna responsabilidad por daños o datos perdidos provocados por un funcionamiento incorrecto, uso incorrecto, modificación del dispositivo o sustitución de la batería.
24. No interrumpa la conexión cuando el dispositivo esté formateando o transfiriendo archivos. En caso contrario, los datos se pueden estropear o perder.
25. Si la unidad dispone de función de reproducción USB, se debe conectar la memoria USB directamente en la unidad. No use un cable de extensión USB ya que puede causar interferencias lo que puede provocar un fallo en los datos.
26. El aparato no debe exponerse a goteos o salpicaduras y asegúrese de que ningún objeto lleno de líquido, como jarrones, se colocan sobre o cerca del aparato.
27. \*Para desconectar completamente la entrada de alimentación, el enchufe del aparato deberá desconectarse de la alimentación, ya que el dispositivo de desconexión es el enchufe del aparato.
28. Si la unidad funciona con batería, la batería no debe exponerse a un calor excesivo como a la luz solar, el fuego o similares.
29. Se debe prestar atención a los aspectos medioambientales sobre la eliminación de baterías.

30. El aparato solo debe usarse en climas moderados o extremadamente fríos y deben evitarse los entornos calurosos.
31. La etiqueta identificativa aparece marcada en la parte inferior o en el trasero del aparato.
32. Este aparato no está diseñado para su uso por personas (incluyendo niños) con discapacidades físicas, sensoriales o mentales o con falta de experiencia o conocimientos, salvo que estén bajo la supervisión o hayan recibido formación sobre el uso correcto del dispositivo por parte de una persona responsable de su seguridad.
33. Este producto está diseñado para un uso no profesional únicamente y no para un uso comercial o industrial.
34. Asegúrese de que la unidad esté fijada en una posición estable. Los daños provocados por utilizar este producto en una posición inestable o por no seguir cualquier otra advertencia o precaución incluida en este manual de usuario no estarán cubiertos por la garantía.
35. No retire nunca la carcasa de este aparato.
36. Nunca coloque el aparato sobre otro equipo eléctrico.
37. No utilice ni guarde el producto en lugares expuestos a la luz solar directa, a altas temperaturas, a la vibración ni en ambientes excesivamente polvorientos.
38. Mantenga las bolsas de plástico fuera del alcance de los niños.
39. Use únicamente los dispositivos/accesorios especificados por el fabricante.
40. Remita todas las reparaciones al personal cualificado. La reparación es necesaria cuando el aparato presente cualquier tipo de daño, como el cable de alimentación o el enchufe, cuando se haya derramado líquido o hayan caído objetos sobre el aparato, o cuando el aparato se haya visto expuesto a la lluvia o humedad, o no funcione normalmente o se haya caído.

41. \*No utilice un cable de alimentación o enchufe deteriorado o una toma suelta. Si lo hace, podría provocar un incendio o una descarga eléctrica.
42. La exposición prolongada a sonidos fuertes de reproductores personales de música puede provocar pérdida de audición temporal o permanente.

## INSTALACIÓN

- Desembale todas las piezas y retire el material protector.
  - \*No conecte la unidad a la corriente eléctrica antes de comprobar la tensión de la corriente y antes de que se hayan hecho todas las demás conexiones.
- \* Estas instrucciones solo están relacionadas con productos que usen un cable de alimentación o un adaptador de corriente CA.

## COMPONENTES, CARACTERÍSTICAS Y CONEXIONES

1. Contrapeso
2. Tornamesa antideslizamiento
3. Plato de tocadiscos
4. Palanca del brazo
5. Soporte del brazo
6. Selector de 33/45
7. Brazo
8. Dial de inicio/parada
9. Cartuchos

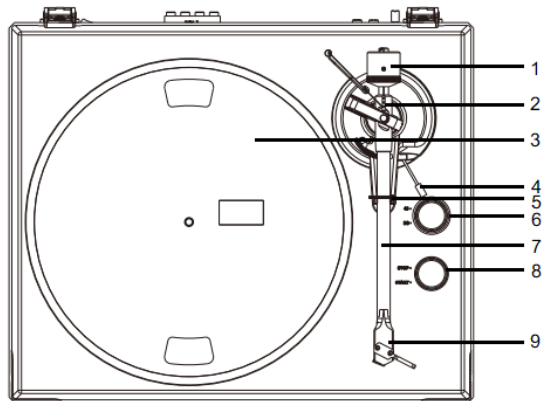

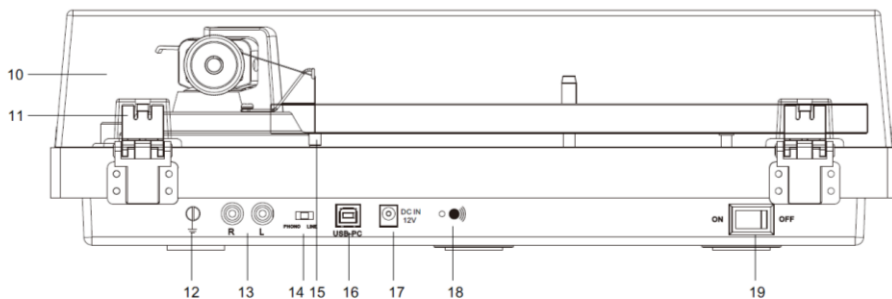

- |  |   |
|--|---|
| 10. Tapa                                   | 15. Contrapeso antideslizamiento        |
| 11. Quicio de la tapa                      | 16. Puerto USB-PC                       |
| 12. Conector a tierra                      | 17. Toma de alimentación CA-CC          |
| 13. Tomas de PHONO y salida de línea       | 18. Indicador Bluetooth                 |
| 14. Interruptor de PHONO y salida de línea | 19. Interruptor de balancín de potencia |

Compruébelo bien y asegúrese de que encuentra los siguientes elementos que se adjuntan con el envase:

- |  |   |
|--|---|
| 1) Unidad  | 7) Manual de instrucciones                  |
| 2) Adaptador con extremo de toma de UE-Reino Unido | 8) Transportador de alineación de cartuchos |
| 3) Contrapeso                                      | 9) Cable USB-PC                             |
| 4) Plato con correa                                | 10) 2 gomas de repuesto de la tapa          |
| 5) Adaptador 45 RPM                                | 11) Contrapeso antideslizamiento            |
| 6) Alfombrilla del tocadiscos                      |   |

Este tocadiscos se entrega con un cartucho instalado y ajustado en fábrica.  
 \*\*Se proporcionan las siguientes instrucciones para ajustar el cartucho en caso de que se sustituya el cartucho por un modelo diferente más adelante.

### Instalación de la tapa



Instale la **tapa** con cuidado sobre las puntas del quicio.

### Configuración del plato del tocadiscos y la correa

1. Instale la correa sobre el anillo interno bajo el palto y asegúrese de que no se caiga durante la instalación.
2. Coloque el plato a través del eje del tocadiscos y posteriormente gire el plato hasta que vea la polea motora de la correa a través de la ventana situada en la esquina superior izquierda.
3. Sujete con cuidado la correa y colóquela alrededor de la ranura de la polea del motor.
4. Conecte el adaptador de alimentación al tocadiscos y encienda el tocadiscos.
5. Fije el interruptor de arranque / parada del motor a la posición de inicio para ver si gira el motor del plato. Si el plato no gira, vuelva a probar los pasos que se enumeran arriba.

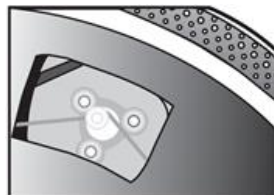

### Ajuste de fuerza descendente del cartucho

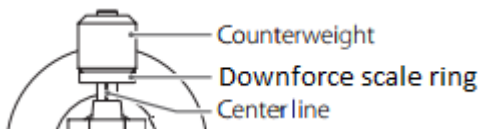

EN	ES
Counterweight	Contrapeso
Downforce scale ring	Anillo de escala de fuerza descendente
Center line	Línea central

El **Contrapeso** que se suministra es apto para cartuchos que pesen entre

### 3.0-6.0g.

- Empuje suavemente y gire el contrapeso hacia la parte posterior del brazo (con la escala dando hacia la parte delantera del tocadiscos).
- Retire el tapón de protección del cartucho.
- Baje el brazo y coloque el cartucho en el espacio entre el soporte del brazo y el plato.

Gire con cuidado el **contrapeso** hasta que el brazo se equilibre. El brazo debe volver a la posición equilibrada si se mueve hacia arriba o hacia abajo. Este ajuste debe hacerse con cuidado.



- Una vez que el brazo está correctamente equilibrado devuélvalo a su soporte. Sujete el **contrapeso** sin moverlo y suavemente gire el anillo de **la escala de fuerza descendente** hasta que el cero esté en línea con la línea negra situada en la parte posterior **brazo**. Compruebe si el brazo todavía está nivelado.

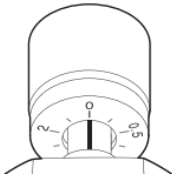

- Gire el contrapeso en dirección antihoraria (visto desde el frente) para ajustar la fuerza descendente conforme a las recomendaciones del fabricante del cartucho. Una marca en la escala representa 0.05g de fuerza descendente.



**NOTA:** La fuerza descendente recomendada para el cartucho instalado en fábrica es de  $3.5 \pm 0.5g$ .

### Ajuste de la fuerza antideslizamiento

Debe ajustarse la fuerza antideslizamiento en correspondencia con la fuerza descendente de la manera siguiente:

<u>Fuerza descendente</u>	<u>Ranura en la tornamesa</u>
5 - 10mN	1º desde los anillos del cojinete
10 - 15mN	2ª " " "
15 - 20mN	3ª " " "
20mN y superior	4ª " " "

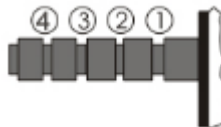

Deslice el bucle del roscado del peso antideslizamiento sobre el **3ª** ranura de la tornamesa para fijar la fuerza antideslizamiento correcta para el cartucho instalado en fábrica. Alimente el roscado a través del bucle del soporte del cable.

### Conexión al amplificador

Este tocadiscos usa un cartucho magnético móvil. Fije el **interruptor de PHONO y salida de línea** en modo PHONO. Conecte los cables de salida del phono a la entrada del phono de su amplificador del preamplificador (fase phono). **Las entradas de línea como el CD, Radio, Cinta o Vídeo no son aptas para las entradas de phono.** Asegúrese de que la

amplificación de la entrada seleccionada se corresponda con el tipo de cartucho que se usa. El cartucho instalado de fábrica tiene una entrada de 47k ohmios/MM.

NOTA: Si el amplificador no dispone de una entrada apta para los cartuchos del phono será necesario que compre un amplificador de phono separado para los cartuchos magnéticos móviles. Este amplificador de phono separado posteriormente se conectará entre el tocadiscos y el amplificador.

### **Conexión del sistema estéreo**

Fije el **interruptor de PHONO y salida de línea** en modo LINE. Las RCA **de la salida de línea y de PHONO** extrae las señales de nivel de línea analógica de la salida y pueden conectarse directamente a una par de altavoces activos/alimentados de la entrada apropiada de su sistema estéreo.

La toma Roja se conecta con el canal derecho y la toma Blanca se conecta con el canal izquierdo.

NOTA: Las tomas RCA no están diseñadas para conectarse directamente a altavoces pasivos/sin alimentación en el modo LINE. Si se conectan a altavoces pasivos, no hay sonido.

### **Conexión a la corriente**

El adaptador de alimentación se encuentra en el material del envase de espuma. Desembale el adaptador de alimentación y conecte el extremo pequeño del **adaptador de alimentación CC** situado en el lateral posterior del tocadiscos. Conecte el adaptador de alimentación a la salida de corriente.

## **Funcionamiento**

### **Funcionamiento del tocadiscos**

1. Conecte el adaptador de alimentación que se incluye a la unidad y pulse el interruptor de la alimentación a la posición “ENCENDIDO”.
2. Retire la cubierta de la aguja del cartucho.
3. Coloque la alfombrilla antideslizante sobre el plato y coloque un disco sobre la alfombrilla. Si usa discos de 45 RPM, coloque el adaptador de 45 RPM en el eje central antes de colocar el disco sobre el plato.
4. Fije el selector de 33/45 RPM conforme al tipo de disco.
5. Gire el dial de inicio/parada a la posición de Inicio para empezar a hacer girar el plato.
6. Desbloquee la sujeción del brazo y fije la palanca de levantamiento en la posición arriba.
7. Coloque el brazo sobre la ubicación del disco que desee (surco).
8. Mueva la palanca de levantamiento del brazo a la posición descendente para mover el brazo hasta el disco. De forma alternativa, coloque la aguja sobre la ubicación del disco que desee.
9. Baje con cuidado el brazo sobre el disco.
10. Cuando haya terminado de reproducir el disco, levante el brazo y devuélvalo al soporte sobre la fijación del brazo y gire el dial de inicio/parada a la posición Parada.

### **Funcionamiento Bluetooth**

Esta unidad dispone de un transmisor Bluetooth para enviar audio al altavoz Bluetooth de forma inalámbrica.

1. Encienda el altavoz Bluetooth y asegúrese de que está en modo emparejamiento.
2. Encienda la unidad; el BT buscará automáticamente cuando se encienda la unidad; el BT se indica con una luz que parpadea.

3. Cuando esté emparejándose, la luz parpadeará dos veces por segundo; posteriormente cambia a una luz larga cuando se empareja; *Nota:* Esta unidad se conectará al altavoz Bluetooth más cercano que encuentre. Si tras 2 minutos no se puede encontrar ningún altavoz Bluetooth para emparejarse, el transmisor Bluetooth quedará inactivo y el LED se apagará.
4. Para desconectar el emparejamiento, apague el tocadiscos o apague el emparejamiento Bluetooth del altavoz Bluetooth.

### **Grabación del LP al PC a través de la toma USB:**

Para el paso de la instalación y grabación, remítase a BREVE INTRODUCCIÓN A AUDACITY. <http://audacity.sourceforge.net/>

Grabación del vinilo en el ordenador:

- 1). Siga los pasos detallados que aparecen arriba **Funcionamiento del tocadiscos** para reproducir el vinilo.
- 2). Haga doble clic en Audacity y siga los pasos de grabación que se muestran en BREVE INTRODUCCIÓN A AUDACITY.

### **Audacity y conexión USB**

Es compatible con Windows95/Window XP/Window 7/Vista o versiones más avanzadas, con la memoria EMS superior a 128MB y un espacio para Audacity de 5MB.

### **Instrucción para la codificación del PC**

1. Instrucciones sobre el software
  - 1.1) Conecte el cable USB con su tocadiscos y su ordenador.  
No se necesita una unidad extra.
  - 1.2) Descargue el software Audacity desde <http://audacity.sourceforge.net/>  
Siga las instrucciones para completar la instalación.

## 2. Grabación

### 2.1) Abra el software



### 2.2) Elija el menú "Edit" (Editar) y posteriormente elija "Preferences" (Preferencias);

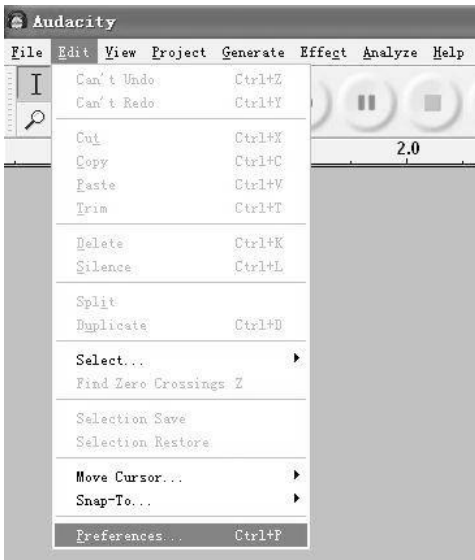

## 2.3) Preferencias de Audacity

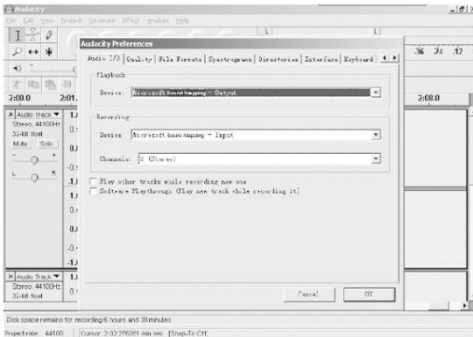

NOTA: Yes necesario que compruebe las propiedades de audio de su ordenador; la grabación del sonido debe seleccionarse: Dispositivo de audio SSS USB” tal y como aparece debajo:





2.4) Ajuste el volumen de entrada y salida.

Volumen de salida      Volumen de entrada

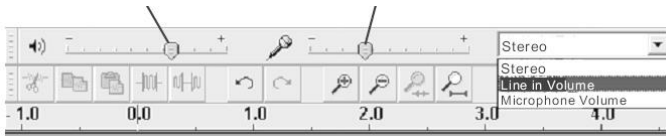

2.5) Seleccione el botón de grabación ● para grabar el disco; se mostrarán las pistas izquierda y derecha en la interfaz:

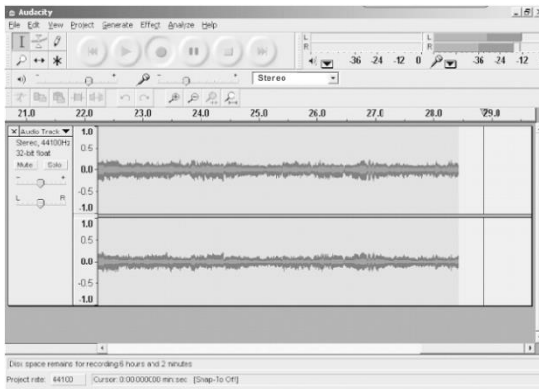

2.5.1 ⑤ Pulse este botón ● ; se inicia la grabación.

2.5.2 ⑥ Haga clic en el botón ◀◀ para saltar a inicio;

2.5.3 ⑦ Haga clic en el botón ▶▶ para saltar a fin;

2.5.4 ⑧ Haga clic en el botón ▶ para reproducirlo;

2.5.5 ⑨ Haga clic en el botón || para hacer una pausa en el disco que se está reproduciendo;

2.5.6 ⑩ Haga clic en el botón ■ para detener la grabación.

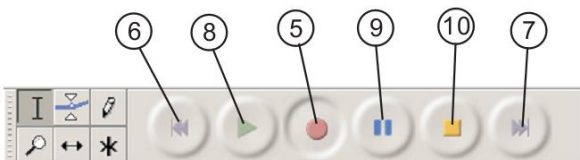

### 3. Exportar archivos de música a formato WAV, MP3.

- Una vez que haya finalizado la grabación, debe guardar la música en el ordenador.
- Haga clic en el menú de Archivo y muévase hacia abajo a Exportar a formato MP3 o formato Ogg.
- Haga clic en cualquier formato para guardar la música, y se le pedirá el nombre del archivo de la grabación de música.
- **Nota:** Audacity no exportar directamente archivos MP3; debe descargar el codificador LAME MP3. Se puede ver una enlace para encontrar LAME MP3 en <http://audacity.sourceforge.net>  
Si no ve ondas sonoras en la interfaz, cuando grabe, por favor, ajuste la línea de volumen de la manera siguiente:

Los pasos específicos son los siguientes:

- 1) Descargue el archivo "lame\_enc.dll" e instálelo en la lista de software.
- 2) Abra el software "Audacity"; haga clic en el menú principal, seleccione "edit" (Editar), "Parameter" (Parámetro), "File Formats" (Formatos de archivo), y haga clic en "Searcher" (Buscador).

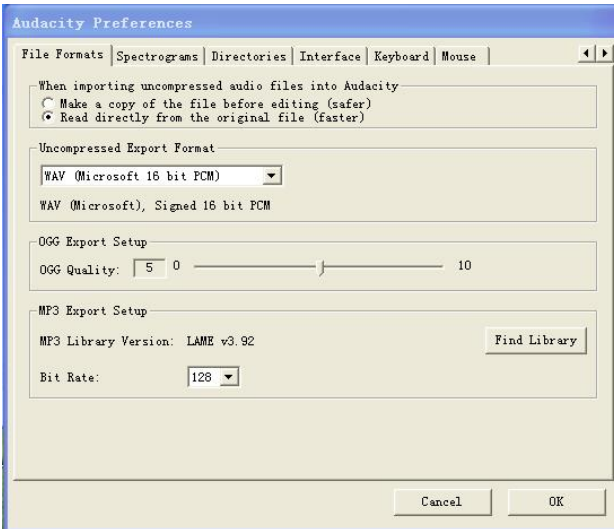

- 3) Una vez abierto se encontrará con el siguiente menú; haga clic en “YES” (SÍ) para ir a “Lame\_enc.dll”, y encontrar la ubicación del archivo.

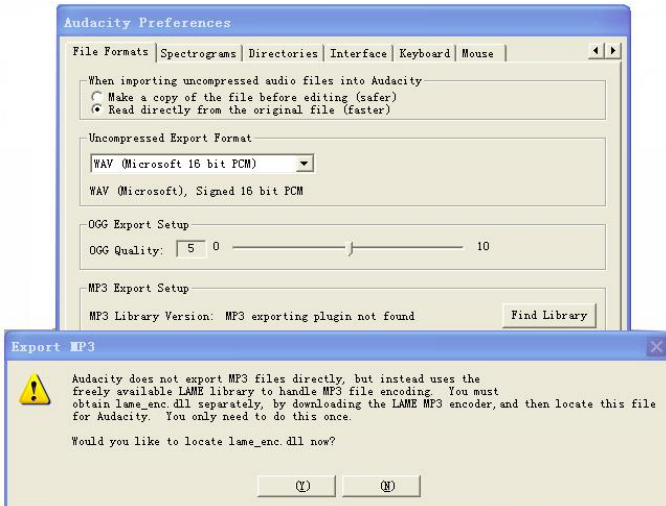

- 4) Una vez que encuentre el archivo “lame\_enc.dll”, ábralo y haga clic en “Y” (Sí) para finalizar la instalación.

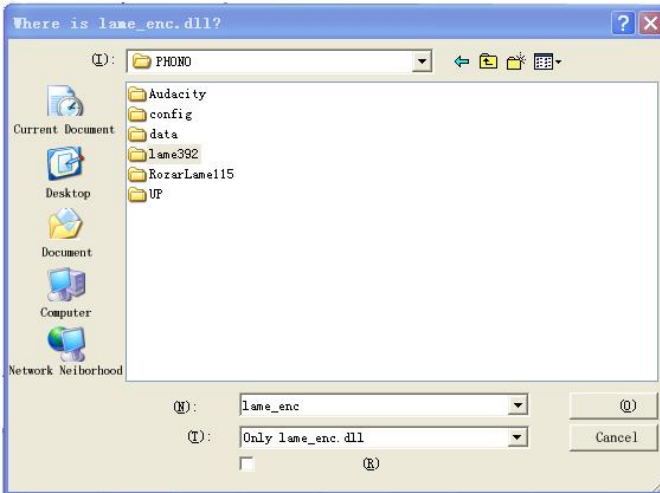

## Mantenimiento y limpieza

El tocadiscos requiere poco o ningún mantenimiento regular. Retire el polvo con un paño antiestático ligeramente húmedo. Nunca use un paño seco; esto creará electricidad estática y atraerá más polvo. Dispone de agentes limpiadores antiestáticos en tiendas especializadas, pero deben aplicarse con moderación para evitar dañar las piezas de goma. Se recomienda instalar la cubierta de la aguja antes de realizar la limpieza o mantenimiento para evitar daños.

Si el tocadiscos no va a usarse durante un periodo prolongado de tiempo, se debe retirar la correa para evitar un estiramiento desigual.

NOTA: Desconecte siempre el reproductor de discos de la alimentación como precaución antes de realizar el mantenimiento.

## Consejos útiles

El tocadiscos debe colocarse en una superficie con baja resonancia como madera o contrachapado de múltiples capas para evitar las vibraciones estructurales que molestan la reproducción.

### Sustitución del cartucho

1. Antes de la sustitución, vuelva a colocar el protector de la aguja en la aguja para evitar daños a la aguja durante el proceso de sustitución.
2. Retire con cuidado los cables del cartucho original.
3. Afloje los dos tornillos de la cubierta que aseguran el cartucho y retire el cartucho original.
4. Monte el nuevo cartucho en la cubierta y apriételo ligeramente. No apriete completamente los tornillos en este punto.
5. Conecte los cables a las terminales del nuevo cartucho. Los códigos de color del cable son los que aparecen debajo:  
Canal izquierdo positivo blanco (L+)  
Canal izquierdo negativo negro (L-)  
Canal derecho positivo rojo (R+)  
Canal derecho negativo negro (R-)
6. Ajuste la posición del cartucho para asegurarse de que está alineado con precisión a la cubierta de forma que la aguja realizará un seguimiento de los surcos en paralelo a la perfección.  
Para conseguirlo, coloque el transportador de alineación del cartucho sobre el eje del tocadiscos; levante con cuidado el brazo y coloque la punta de la aguja sobre los puntos marcados 130mm y 250mm respectivamente. Ajuste bien la posición del cartucho en la cubierta hasta que el cartucho se encuentre perfectamente en paralelo con las líneas de referencia en ambos puntos.
7. Apriete completamente los tornillos una vez que se consiga la alineación perfecta.

NOTA: Si no está familiarizado o no se siente cómodo al completar este procedimiento, recomendamos que consulte a un profesional para que realice la instalación.

### **Especificaciones Técnicas:**

Velocidades nominales	33 1/3 & 45RPM
Variación de velocidad	±1%
Lloro y fluctuación	≤0.15%
Señal a ruido	55dB
Gama de fuerza descendente	3.0-6.0g
Longitud efectiva del brazo	8.6" (218.5mm)
Saliente	0.73in
Consumo de energía	5W (Máximo)
Alimentación del rodamiento	12V/500mA CA-CC
Dimensiones (A x Al x P)	420 x 360 x 125mm
Peso	4.8kgs

### **Especificaciones Técnicas: AT-3600L (audio-technica)**

Respuesta de frecuencia	20Hz-20KHz
Resistencia de carga recomendada	47kohmios
Balance de canal	<2.5dB
Conexión del amplificador	Entrada MM
Separación de canal	>18dB
Fuerza de seguimiento recomendada	3.5±0.5g
Tensión de salida	2.5mV
Peso	5g

### **Uso incorrecto potencial o condiciones de fallo**

Estos tocadiscos están fabricados con los estándares más elevados y se someten a estrictos controles de calidad antes de salir de fábrica. Los fallos que posiblemente se pueden producir no se deben necesariamente a fallos de material o fabricación pero a veces pueden estar ocasionados por un uso incorrecto o por circunstancias desafortunadas. Por lo tanto, se incluye la siguiente lista de síntomas de fallo habituales.

#### **EL plato no gira aunque la unidad está encendida:**

- La unidad no está conectada a la alimentación.
- No hay alimentación en la salida.
- La correa no está instalada o resbala.
- La unidad cambia automáticamente al modo en espera, y se enciende y apaga en el lateral posterior.

#### **No hay señal a través de uno u otro canal o ambos canales:**

- La entrada del phono no está seleccionada en el amplificador.
- Amplificador sin encender.
- Amplificador o altavoces silenciados.
- No hay conexión a los altavoces.
- No hay conexión entre el tocadiscos y el amplificador.
- Los cables no están conectados al cartucho.

#### **Fuerte zumbido en la entrada del phono:**

- No hay conexión a tierra desde el cartucho, brazo, cable del brazo al amplificador o bucle a tierra.
- Tocadiscos demasiado cerca de los altavoces.

**Sonido distorsionado o inconsistente desde uno o ambos canales:**

- El tocadiscos está conectado a una toma errónea del amplificador.
- Aguja o soporte dañados.
- Correa sobreestirada o sucia.
- Cojinete del plato sin aceite, sucio o con daños.
- Polvo en la aguja.
- Interruptor MM/MC del preamplificador configurado incorrectamente.

**Observación: Debido al ErP Fase 2 sobre las exigencias de medidas de ahorro energético, una unidad que se conecta a la alimentación cambiará automáticamente al modo en espera cuando no se reproduce música durante 20 minutos.**

**Si la unidad se apagar regularmente, no hay defectos.**

Adaptador de alimentación

Fabricante: BRIGHTPOWER OPTOELECTRONIC TECHNOLOGY CO., LTD

Número de modelo: SW1200500-FM

Utilice únicamente la fuente de alimentación indicada en las instrucciones de uso



## Garantía

Lenco ofrece servicio y garantía en cumplimiento con las leyes de la Unión Europea, lo cual implica que, en caso de que su producto precise ser reparado (tanto durante como después del periodo de garantía), deberá contactar directamente con su distribuidor.

Nota importante: No es posible enviar sus reparaciones directamente a Lenco.

Nota importante: Si la unidad es abierta por un centro de servicio no oficial, la garantía quedará anulada.

Este aparato no es adecuado para el uso profesional. En caso de darle un uso profesional, todas las obligaciones de garantía del fabricante quedarán anuladas.

## Exención de responsabilidad

Regularmente se llevan a cabo actualizaciones en el Firmware y en los componentes del hardware. Por esta razón, algunas de las instrucciones, especificaciones e imágenes incluidas en este documento pueden diferir ligeramente respecto a su situación particular. Todos los elementos descritos en esta guía tienen un objetivo de mera ilustración, y pueden no ser de aplicación en su situación particular. No se puede obtener ningún derecho ni derecho legal a partir de la descripción hecha en este manual.

## Eliminación del antiguo dispositivo



Este símbolo indica que no deberá deshacerse del producto eléctrico o batería en cuestión junto con los residuos domésticos, en el ámbito de la UE. Para garantizar un tratamiento residual correcto del producto y su batería, por favor, elimínelos cumpliendo con las leyes locales aplicables sobre requisitos para el desechado de

equipos eléctricos y baterías. De hacerlo, ayudará a conservar recursos

naturales y mejorar los estándares de protección medioambiental en el tratamiento y eliminación de residuos eléctricos (Directiva sobre la Eliminación de Equipos Eléctricos y Electrónicos).

## Marca CE



Los productos con la marca CE cumplen con la Directiva EMC (2014/30/EU) y con la Directiva de Bajas Tensiones (2014/35/EU) emitida por la Comisión de la Unión Europea.

Por la presente, Lenco Benelux BV, Thermiekstraat 1a, 6361 HB Nuth, Países Bajos, declara que este producto cumple con las exigencias esenciales.

La declaración de conformidad puede consultarse en [techdoc@lenco.com](mailto:techdoc@lenco.com)

## Servicio

Para obtener más información y soporte del departamento técnico, por favor, visite la página web [www.lenco.com](http://www.lenco.com)

Lenco Benelux BV, Thermiekstraat 1a, 6361 HB, Nuth, Países Bajos.