



# HIF-1993BT

Wooden Home Hi-Fi System

User manual

---

Bedienungsanleitung

---

Manuel d'instructions

---

Manuale d'istruzioni

---

Manual de instrucciones

---

Gebruiksaanwijzing

---

Návod k použití

---

Návod na použitie

---

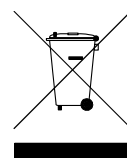

# INDEX

English	Page	1
Deutsch	Seite	7
Français	Page	13
Italiano	Pagina	19
Español	Página	25
Nederlands	Pagina	31
Čeština	Strana	37
Slovenský	Strana	43

- Your new unit was manufactured and assembled under strict ROADSTAR quality control. Thank-you for purchasing our product for your music enjoyment. Before operating the unit, please read this instruction manual carefully. Keep it also handy for further future references.
- Ihr neues Gerät wurde unter Beachtung der strengen ROADSTAR Qualitätsvorschriften gefertigt. Wir danken Ihnen für den Kauf unseres Produktes und wünschen Ihnen optimalen Hörgenuss. Bitte lesen Sie diese Bedienungsanleitung durch, und heben Sie sie auf, um jederzeit darin nachschlagen zu können.
- Il vostro nuovo apparecchio é stato prodotto ed assemblato sotto lo stretto controllo di qualità ROADSTAR. Vi ringraziamo di aver acquistato un nostro prodotto per il vostro piacere d'ascolto. Prima di procedere all'utilizzo dell'apparecchio, leggete attentamente il manuale d'istruzioni e tenetelo sempre a portata di mano per futuri riferimenti.
- Votre nouvel appareil a été fabriqué et monté en étant soumis aux nombreux tests ROADSTAR. Nous espérons que cet appareil vous donnera entière satisfaction. Avant de vous adonner à ces activités, veuillez lire attentivement ce manuel d'instructions. Conservez-le à portée de main à fin de référence ultérieure.
- Vuestro nuevo sistema ha sido construido según las normas estrictas de control de calidad ROADSTAR. Le felicitamos y le damos las gracias por su elección de este aparato. Por favor leer el manual antes de poner en funcionamiento el equipo y guardar esta documentación en case de que se necesite nuevamente.
- Seu novo aparelho foi construido e montado sob o estrito controle de qualidade da ROADSTAR. Agradecemos por ter comprado nosso produto para a sua diversão. Antes de usar esta unidade é necessário ler com atenção este manual de instruções para que possa ser usada apropriadamente; mantenha o manual ao seu alcance para outras informações.

# HIF-1993BT

## FRONT

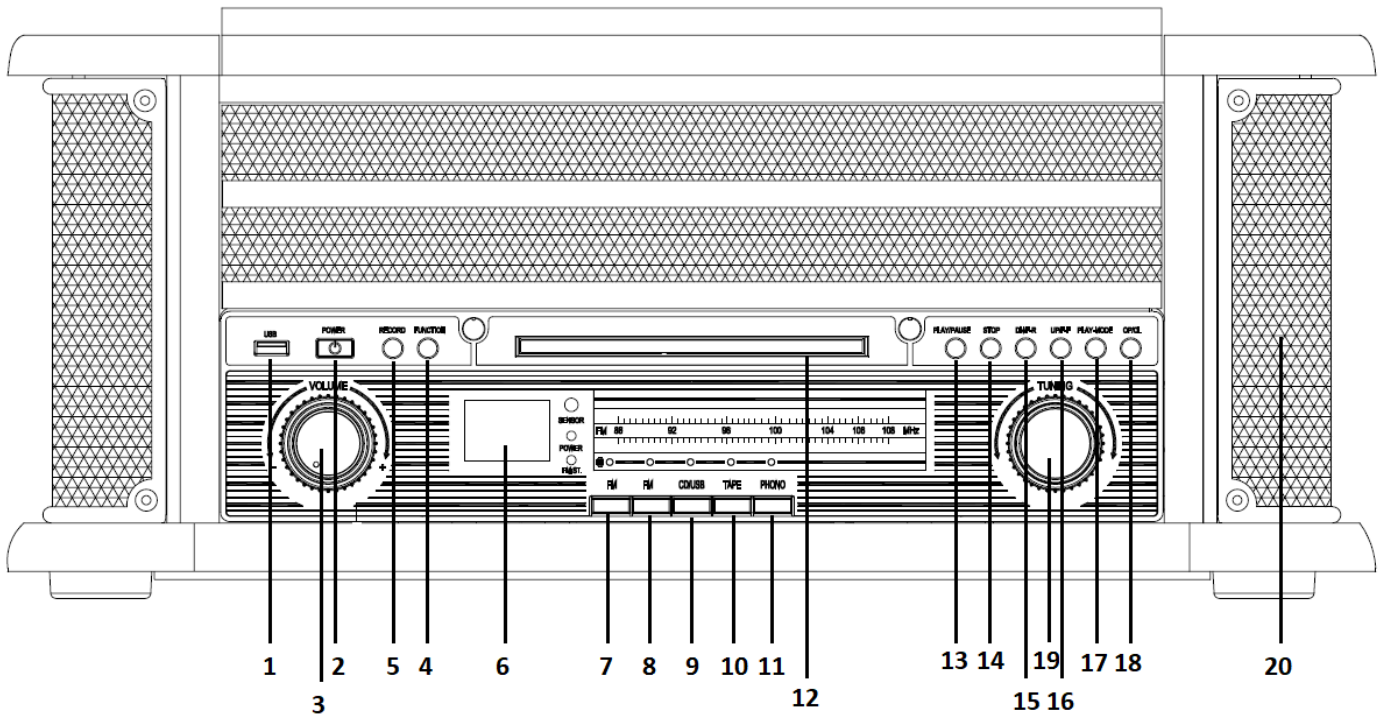

## RIGHT SIDE

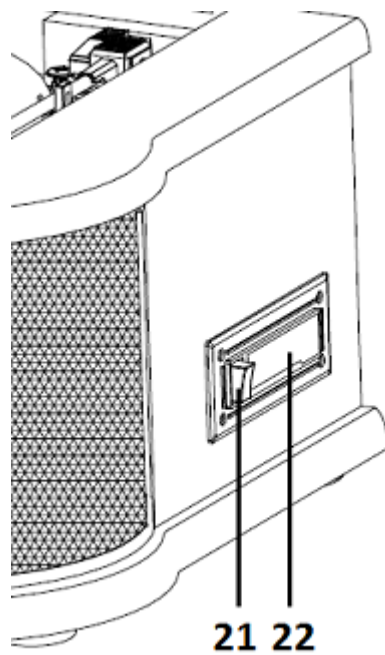

# HIF-1993BT

## REAR

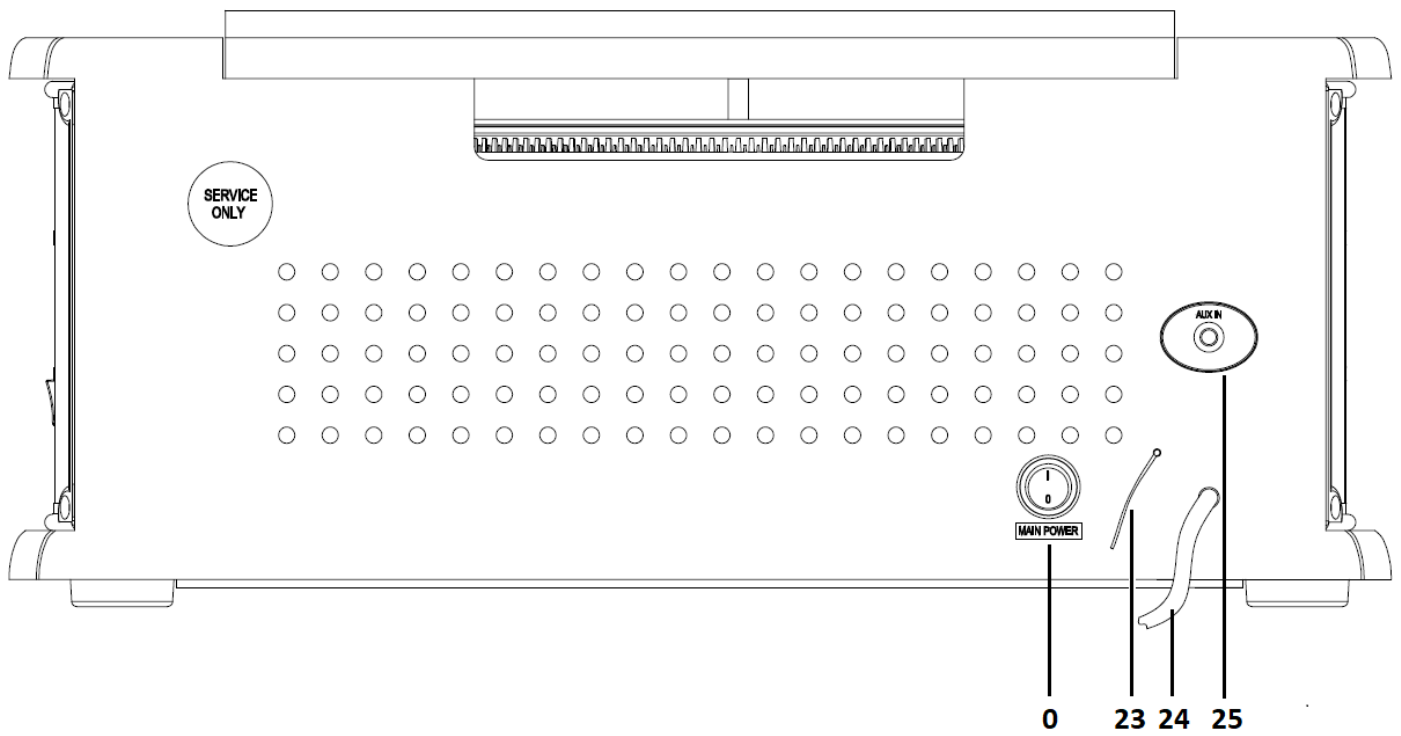

## TOP

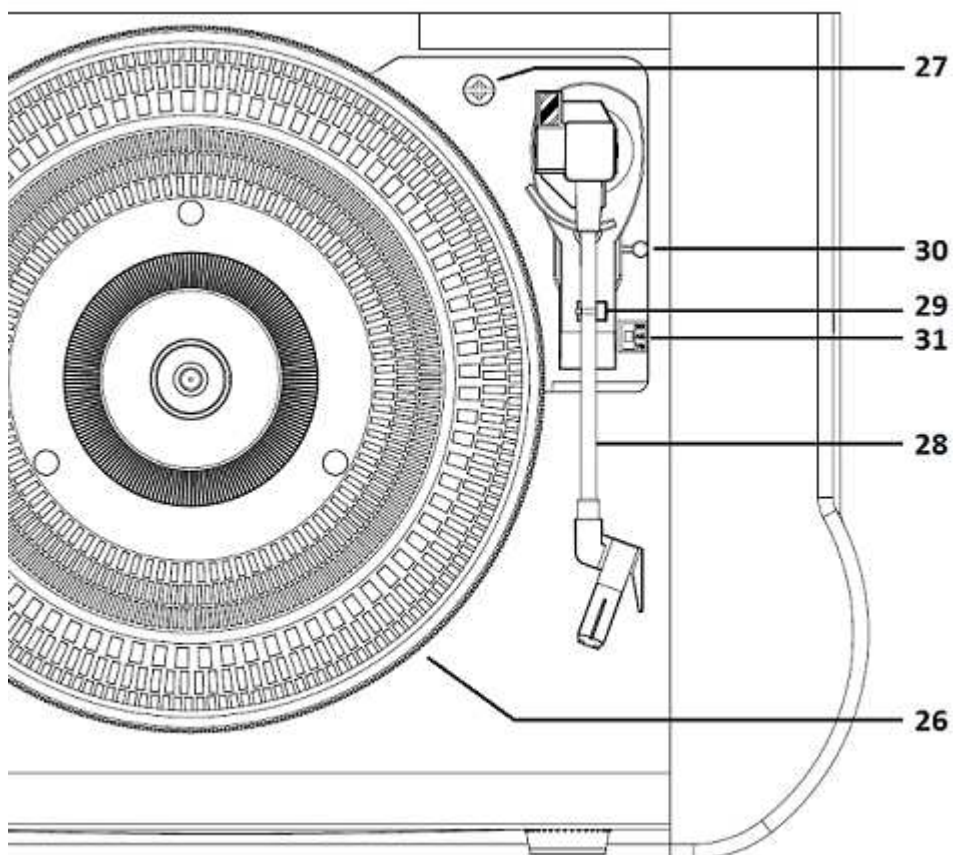

# HIF-1993BT

## REMOTE

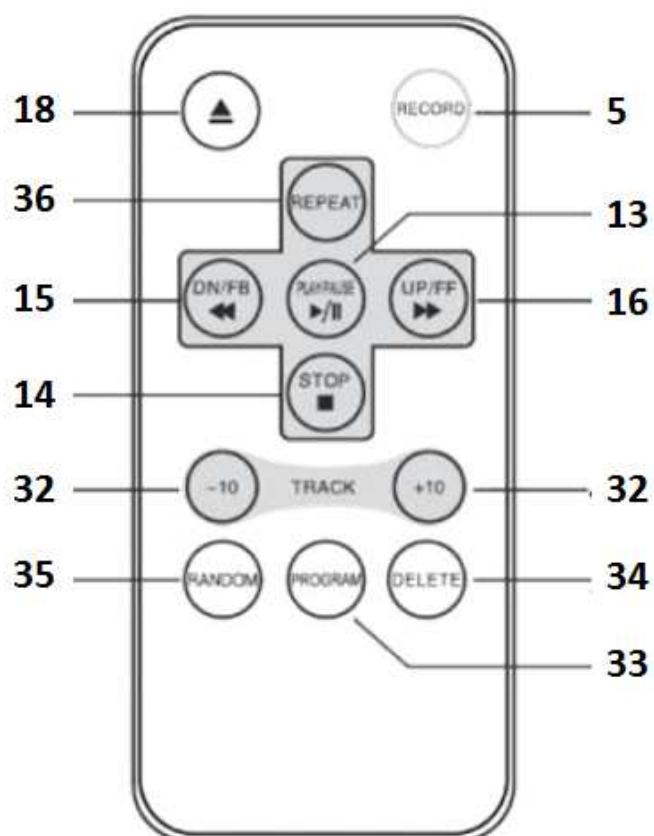

**LOCATION OF CONTROLS**

---

0. POWER SWITCH
1. USB PORT
2. POWER ON/OFF BUTTON (On the remote press & hold for ON/OFF)
3. VOLUME KNOB
4. FUNCTION BUTTON
5. RECORD BUTTON
6. LCD DISPLAY
7. BLUETOOTH SOURCE BUTTON
8. FM RADIO SOURCE BUTTON
9. CD / USB SOURCE BUTTON
10. TAPE SOURCE BUTTON
11. PHONO SOURCE BUTTON
12. CD DOOR
13. PLAY / PAUSE: Press to play. When it plays, press to stop playback temporarily and press again to resume playback.
14. STOP: Press when you want to finish playback.
15. SKIP - / REWIND: Press to go to the previous track, press & hold to go back fast.
16. SKIP + / FAST FORWARD: press to go to the next track, press & hold to fast forward.
17. PLAY-MODE: press repeatedly to choose the play-mode (REPEAT, RANDOM)
18. CD DOOR OPEN/CLOSE BUTTON
19. TUNING KNOB / ENTER: (Press to "ENTER")
20. SPEAKERS
21. CASSETTE FFD/EJ
22. CASSETTE MECHANISM
23. ANTENNA SOCKET
24. POWER CORD
25. AUX INPUT
26. TURNTABLE PLATE
27. TRANSIT SCREW
28. TONE ARM
29. TONE ARM LOCK
30. LIFT LEVER
31. 33/45/78 RPM SPEED SELECTOR

**REMOTE CONTROL**

---

32. - / + 10 TRACK
33. PROGRAM BUTTON
34. DELETE BUTTON
35. RANDOM BUTTON
36. REPEAT BUTTON

## PRECAUTION

---

- **INSTRUCTIONS** - All the safety and operating instructions should be read before the radio is operated. The manual should be retained for future reference.
- **HEED WARNINGS** - All warnings on the appliance and in the operating instructions should be adhered to.
- **WATER AND MOISTURE** - The appliance should not be used near liquids or in rooms with a high level of humidity.
- **VENTILATION** - The appliance should be situated so that its location or position does not interfere with its proper ventilation.
- **HEAT** - The appliance should be situated away from heat sources such as radiators, stoves or other appliances that produce heat.
- **POWER SOURCE** - The radio should be connected to power supply only of the type described in the operating instructions or as marked on the appliance.
- **POWER CORD PROTECTION** - Power supply cords should be routed so that they are not likely to be walked on or pinched by items placed upon/against them.
- **OBJECT AND LIQUID ENTRY** - Care should be taken so that objects do not fall and liquids are not spilled into the enclosure through openings.
- **DAMAGE REQUIRING SERVICE**

The appliance should be serviced by qualified service personnel when:

- The power supply cord or plug has been damaged;
  - Objects have fallen into or liquids has been spilled into the radio;
  - The appliance has been exposed to rain;
  - The appliance has been dropped or the enclosure damaged;
  - The appliance does not appear to operate normally.
- **SERVICING** - The user should not attempt to service the appliance beyond that describe in the user operating instructions. All the servicing should be referred to qualified service personnel

**Note:** If the display does not function properly or no reaction to operation of any control may due to the electrostatic discharge. Switch off and disconnect the AC cord then turn the power back on after a few seconds.

## POWER SOURCES

---

**AC POWER:** You can power your portable stereo system by plugging the AC power cord (30) into a wall power outlet. Check that the rated voltage of your appliance matches your local voltage.

## TO USE THE RADIO

---

1. Set the Mains **[POWER SWITCH]** (0) to ON;
2. Press the **[POWER]** button (2) to turn ON the unit;
3. Select the desired audio source by pressing the **[SOURCE]** button (7 to 11);
4. (Please see detailed instructions for each Source in the following chapters);
5. Adjust the volume with the **[VOLUME KNOB]** (3) to the desired level;
6. Press and hold the **[POWER]** button (2) to turn OFF the unit.

**Note:** When no sound is produced, the unit will switch OFF automat. after 10 minutes.

## RADIO OPERATION

---

1. Press the **[FM]** button (8);
2. Adjust radio frequency to your desired station by turning the **[TUNING KNOB]** (19).

**Note:** For a better reception move the wired antenna (23) around.

## TURNTABLE OPERATION

---

**Note:** When using the turntable for the first time, unscrew in clockwise sense the **[TRANSPORT SCREW]** (27) located on the upper right side of the turntable.

1. Press the **[PHONO]** button (11);
2. Place a record on the turntable. Place the EP adapter over the central spindle when playing 45 rpm records;
3. Set the **[SPEED SELECTOR]** (31) to 33, 45 or 78 rpm according to the record;
4. Release the **[TONEARM CLAMP]** (29), and remove the stylus protector;
5. Lift up the **[TONEARM]** (28) with the **[LIFT LEVER]** (30);
6. Move the **[TONEARM]** (28) to the beginning of the record;
7. Lift down the **[TONEARM]** (28) with the **[LIFT LEVER]** (30);
8. When the record is finished the **[TONEARM]** (28) will automatically return to the rest support and the **[PLATE]** (26) will stop turning. To stop manually, lift up the tonearm from the record and return it to the rest support.

**Note:** Do not stop or turn the **[PLATE]** (26) manually.

When the unit is moved or transported:

- Lock the **[TONEARM]** (28) with the **[TONEARM CLAMP]** (29);
- Place the protective cap on the stylus (even when not in use);
- Screw the **[TRANSPORT SCREW]** (27) counterclockwise until you feel resistance (do not screw it completely).

## CD-MP3 OPERATION

---

1. Press the **[CD]** button (9);
2. Press **[OPEN/CLOSE]** (18) to open the **[CD DOOR]** (12) and place a CD with the label up in the CD compartment.
3. Close the **[CD DOOR]** (12). Focus search is performed and playback will start automatically from the first track.

## PROGRAMMING

Up to 99 tracks (MP3, 20 in CD) can be programmed and play in any order.



1. Stop the playback by pressing **[STOP]** (14);
2. Press **[PLAY MODE]** (17), the display (6) will show “P01” and flash;
3. Select desired track by using **[SKIP -/+]** buttons (15/16);
4. Press **[PLAY MODE]** (17) again to confirm desired track into the program memory;
5. Repeat step 3 and 4 to enter additional tracks into the program memory.
6. When all the desired tracks have been programmed, press **[PLAY]** (13) to play the disc in the order you have programmed.

**Note:** Press **[STOP]** (14) twice to terminate programmed play.

## **USB OPERATION**

---

1. Press the **[CD/USB]** button (9);
2. Plug an USB stick into the **[USB PORT]** (1);
3. Press the **[FUNCTION]** button (4) to select USB mode;
4. Playback will start automatically from the first track.

## **PROGRAMMING**

The PROGRAMMING operation is the same as that of CD-MP3.

### **Notes:**

- Some mp3 player may not be able to play via the usb socket. this is not a malfunction of the system.
- To avoid damage to USB memory, remove it only when the radio is turned off.
- The USB port is not designed for charging smartphones or other devices.

## **TAPE OPERATION**

---

1. Press the **[TAPE]** source button (10);
2. Insert a cassette TAPE into the **[CASSETTE MECHANISM]** (22);
3. The system will start playback automatically;
  - Press **[TAPE FORWARD/EJECT]** button (21) half way during playback to start rapid tape winding in forward direction.
  - Slightly press the **[TAPE FORWARD/EJECT]** button (21) again to resume playback.
  - Press the **[TAPE FORWARD/EJECT]** button (21) completely inwards and the cassette tape will be ejected.

## **BLUETOOTH OPERATION**

---

1. Press the **[BT]** button (7), the BT indicator will light up;
2. Connect your Bluetooth portable device to the ID Bluetooth tagged as “HIF-1993BT”;
3. You can now transfer the music to the HIF-1993BT.

**Note:** Music control (play, pause, etc) must be done from your ext. device.

## **AUX-IN OPERATION**

---

1. Press the **[PHONO/AUX]** button (11);
2. Use one male to male 3.5mm jack cable (not included) to connect any external audio device to the AUX-IN socket (25);

3. Music control (play, pause, etc) must be done from your external device.

## **DIRECT USB ENCODING**

---

### **Remark:**

- Recording speed is 1:1.
- No song title will be recorded during encoding mode.
- To avoid damage to USB memory, remove it only when the radio is turned off.

### **ENCODE FROM BLUETOOTH, PHONO, CASSETTE AND AUX:**

1. Plug the USB stick into the **[USB PORT]** (1);
2. Perform normal playback of the source you want to encode & record;
3. Press the **[RECORD]** button (5) twice to start encoding. On the display will flash "REC";
4. Once the record is finished, press the **[STOP]** button (14) to stop recording.

### **ENCODE FROM CD:**

#### **Encode 1 track:**

1. Plug the USB stick into the **[USB PORT]** (1);
2. Perform normal playback of the track you want to encode & record;
3. Press the **[RECORD]** button (5) twice during the playback of the desired track. The playback will stop and restart automatically and on the top of the display (6) "USB" will flash. Encoding is performing now;
4. Press the **[STOP]** button (14) to finish recording the track.

#### **Encode 1 disc:**

1. Plug the USB stick into the **[USB PORT]** (1);
2. Perform normal playback of the CD you want to encode & record;
3. Press the **[RECORD]** button (5) twice after focus search completed;
4. The playback will start automatically and on the top of the display (6) "USB" will flash. Encoding is performing now.

**Note:** After completing of encoding, unit will stop playback and encoding automatically.

## **DELETE TRACKS FROM USB**

---

1. Perform normal playback of the track you want to delete;
2. During playback of the track you want to delete, press the **[DELETE]** button (34) on the remote control twice.

## TECNICAL SPECIFICATIONS

### Power

Power Supply: AC 230V ~ 50Hz.

### Radio Frequency Coverage

FM: 87.5 - 108 MHz.

### Speaker

Output Power: 2 x 2.5 Wrms.

### General

Aux-In: 3.5mm jack plug.

BT Maximum radiated Power: 2.5 mW (4 dBm)

Specifications and design are subject to possible modifications without notice due to improvement.

## WARNINGS



The exclamation point within the triangle is a warning sign alerting the user of important instructions accompanying the product.



The lightning flash with arrowhead symbol within the triangle is a warning sign alerting the user of “dangerous voltage” inside the unit.



To reduce the risk of electric shock, do not remove the cover. No user serviceable parts inside the unit. Refer all servicing to qualified personnel.

230v~



This unit operates on 230V ~ 50Hz. If the unit is not used for a long period of time, remove the plug from the AC mains.



Ensure all connections are properly made before operating the unit.



This unit must not be exposed to moisture or rain.



This unit should be positioned so that it is properly ventilated. Avoid placing it, for example, close to curtains, on the carpet or in a built-in installation such as a bookcase.

Do not expose this unit to direct sunlight or heat radiating sources.

## CORRECT DISPOSAL OF THIS PRODUCT (Waste Electrical & Electronic Equipment)



This marking shown on the product or its literature, indicates that it should not be disposed with other household wastes at the end of its working life. To prevent possible harm to the environment or human health from uncontrolled waste disposal, please separate this from other types of wastes and recycle it responsibly to promote the sustainable reuse of material resources. Household users should contact the retailer where they purchased this product, or their local government office, for details of where and how they can take this item for environmentally safe recycling. Business users should contact their supplier and check the terms and conditions of the purchase contract. This product should not be mixed with other commercial wastes for disposal.

**LAGE DER BEDIENELEMENTE**

---

0. ON/OFF STROM SCHALTER
1. USB-BUCHSE
2. POWER (EIN/AUS SCHALTEN)
3. LAUTSTÄRKE REGLER
4. FUNCTION TASTE
5. RECORD (AUFNAHME TASTE)
6. LCD DISPLAY
7. BLUETOOTH
8. FM RADIO
9. CD / USB
10. TAPE (KASSETTE)
11. PHONO (PLATTENSPIELER)
12. CD LAUFWERK
13. PLAY / PAUSE: Drücken Sie die Taste um die Wiedergabe zu starten. Drücken Sie die Taste wiederholt um die Wiedergabe zu pausieren und erneut um die Wiedergabe vortzusetzen.
14. STOP: Drücken Sie die Taste, um die Wiedergabe zu stoppen.
15. SKIP - / REWIND: Drücken Sie Taste um zur vorherigen Wiedergabe zu gelangen. Halten Sie die Taste gedrückt um die Wiedergabe zurück zu spulen.
16. SKIP + / FAST FORWARD: Drücken Sie Taste um zur nächsten Wiedergabe zu gelangen. Halten Sie die Taste gedrückt um die Wiedergabe vor zu spulen .
17. PLAY-MODE: Drücken Sie die Taste wiederholt um den Wiedergabe Modus zu ändern (Repeat, Random).
18. OPEN / CLOSE CD DOOR (CD FACH ÖFFNEN / SCHLIESSEN)
19. TUNING REGLER / ENTER (Drücken Sie die Taste um im Menü zu bestätigen)
20. LAUTSPRECHER
21. TAPE FORWARD / EJECT (KASSETTE SCHNELLER VORWÄRTS- / AUSWURF-KNOPF): Betätigen Sie die Taste halb um vor zu spulen. Drücken Sie die Taste komplett um die Kassete auszugeben .
22. KASSETTEN LAUWERK
23. ANTENNEN EINGANG
24. NETZKABEL
25. AUX
26. PLATTENTELLER
27. TRANSPORTSCHRAUBE
28. TON ARM
29. TON ARM KLEMME
30. LIFTHEBEL
31. GESCHWINDIGKEITSWAHLSCHALTER (33/45/78rpm)

**FERNBEDIENUNG**

---

32. - / + 10 TRACK
33. PROGRAM TASTE
34. DELETE (LÖSCHEN-TASTE)
35. RANDOM (ZUFALLS-TASTE)
36. REPEAT (WIEDERHOL TASTE)

## SICHERHEITSHINWEISE

---

- **ANWEISUNGEN** - Alle Sicherheits- und Betriebshinweise sollten sorgfältig durchgelesen werden, bevor Sie das Radio in Betrieb nehmen.
- **WARNHINWEISE BEACHTEN** - Alle Warnhinweise am Gerät und in den Betriebshinweisen sollten befolgt werden.
- **WASSER UND FEUCHTIGKEIT** - Das Gerät sollte nicht in der Nähe von Flüssigkeiten oder in Räumen mit hoher Luftfeuchtigkeit benutzt werden.
- **BELÜFTUNG** - Das Gerät sollte so aufgestellt werden, dass die Luftzirkulation nicht beeinträchtigt wird.
- **WÄRME** - Das Gerät darf nicht in der Nähe von Wärmequellen, wie Heizkörpern, Öfen oder anderen Geräten platziert werden, die Wärme erzeugen.
- **STROMQUELLE** - Das Gerät sollte nur an die Stromversorgung angeschlossen werden, die in der Bedienungsanleitung oder auf dem Gerät angegeben ist.
- **NETZKABELSCHUTZ** - Netzkabel sollten so verlegt werden, dass man nicht auf sie tritt und so, dass sie nicht durch Gegenstände eingeklemmt werden.
- **EINTRITT VON FREMDKÖRPERN UND FLÜSSIGKEIT** - Es ist darauf zu achten, dass keine Objekte auf das Gerät fallen und dass keine Flüssigkeiten durch Öffnungen in das Gehäuse dringen.
- **BESCHÄDIGUNGEN, BEI DENEN WARTUNG ERFORDERLICH IST**  
Das Gerät sollte von qualifiziertem Wartungspersonal gewartet werden, wenn:
  - Das Netzkabel oder der Netzstecker beschädigt wurde;
  - Gegenstände auf das Radio gefallen oder Flüssigkeiten eingedrungen sind;
  - Das Gerät Regen ausgesetzt worden ist;
  - Das Gerät heruntergefallen oder das Gehäuse beschädigt ist;
  - Das Gerät scheinbar nicht normal funktioniert.
- **WARTUNG** - Der Benutzer sollte nicht versuchen, das Gerät anders, als in der Bedienungsanleitung beschrieben, zu benutzen. Alle Wartungsarbeiten müssen von qualifizierten Servicemitarbeitern durchgeführt werden

**Hinweis:** Wenn das Display funktioniert nicht ordnungsgemäß oder reagiert nicht auf die Betätigung der Kontrolle, aufgrund einer elektrostatischen Entladung. Ziehen Sie das Netzkabel dann schließen Sie die Stromversorgung einige Sekunden später wieder an.

## STROMQUELLEN

---

**WECHSELSTROM:** Sie können Ihr tragbares Stereosystem mit Strom versorgen, in die Steckdose an der Wand stecken. Prüfen Sie, dass die Nennspannung des Geräts mit Ihrer lokalen Spannung übereinstimmt.

## RADIO BENUTZEN

---

1. Stellen Sie den **[ON/OFF STROMSCHALTER]** (0) auf ON;
2. Drücken Sie die Taste **[POWER]** (2) um das Gerät Ein zu schalten;
3. Wählen Sie die gewünschte Audioquelle durch Drücken der **[QUELLENTASTE]** (7 bis 11) aus;
4. (Detaillierte Anweisungen für die verschiedenen Quellen finden Sie in den folgenden Kapiteln);
5. Verändern Sie die Lautstärke mit dem **[LAUTSTÄRKE REGLER]** (3) um die Lautstärke an Ihr Hörempfinden an zu passen;
6. Halten Sie die **[POWER]** Taste (2) gedrückt, um das Gerät aus zu schalten.

**Hinweise:** Wenn kein Ton ausgegeben wird, schaltet sich das Gerät nach 10 Minuten automatisch aus

## RADIO MODUS

---

1. Drücken Sie die **[FM]** Taste (8);
2. Um den gewünschten Radiosender auszuwählen, Drehen Sie den **[TUNING REGLER]** (19).

**Hinweis:** Richten Sie die Antenne (23) für einen besseren FM Empfang aus.

## SCHALLPLATTEN MODUS

---

**Hinweis:** Wenn Sie den Schallplatten Betrieb zum ersten Mal verwenden, schrauben Sie die **[TRANSPORTSCHRAUBE]** (27) an der oberen rechten Seite des Drehtellers im Uhrzeigersinn rein.

1. Drücken Sie die **[PHONO]** Taste (11);
2. Legen Sie eine Schallplatte auf den Plattenteller auf. Platzieren Sie den Adapter, wenn eine 45er Aufzeichnungen mit 45 U / Min wiedergegeben werden soll;
3. Stellen Sie den **[GESCHWINDIGKEITSWAHLSCHALTER]** (31) entsprechend der Aufzeichnung auf 33, 45 oder 78 U / min;
4. Lösen Sie die **[TONARMKLEMME]** (29) und entfernen Sie den Schutzkappe vom Tonnadelkopf;
5. Heben Sie den **[TONARM]** (28) mit dem **[LIFTHEBEL]** (30) an;
6. Bewege den **[TONARM]** (28) an den Anfang der Aufnahme;
7. Setzen Sie den **[TONARM]** (28) mit dem **[LIFTHEBEL]** (30) ab;
8. Wenn die Wiedergabe beendet ist, kehrt der **[TONARM]** (28) automatisch zur Tonarmablage zurück und die **[PLATTENTELLER]** (26) hört auf, sich zu drehen. Um die Wiedergabe manuell anzuhalten, heben Sie den **[TONARM]** (33) von der Schallplatte und legen ihn auf der Tonarmablage ab.

**Hinweis:** Stoppen oder drehen Sie den **[PLATTENTELLER]** (26) nicht manuell.

Wenn das Gerät bewegt bzw. transportiert wird :

- Sichern Sie den **[TONARM]** (28) mit der **[TONARMKLEMME]** (29).
- Setzen Sie die Schutzkappe auf den Tonnadelkopf (auch bei nichtbenutzung).
- Schrauben Sie die **[TRANSPORTSCHRAUBE]** (27) gegen den Uhrzeigersinn heraus bis ein Widerstand zu spüren ist (nicht komplett heraus schrauben).

## WIEDERGABE EINER CD

---

1. Drücken Sie die **[CD]** Taste (9);
2. Drücken Sie die Taste **[OPEN/CLOSE]** (18), um das **[CD LAUFWERK]** (12) zu öffnen. Legen Sie eine CD mit dem Etikett nach oben zeigend ein;
3. Schließen Sie das **[CD LAUFWERK]** (12). Die CD Wiedergabe startet automatisch mit dem ersten Titel.

## PROGRAMMIERUNG

Bis zu 99 Titel bei MP3 Wiedergabe und 20 Titel bei herkömmlichen Audio-CDs können programmiert und in beliebiger Reihenfolge abgespielt werden :

1. Drücken Sie die Taste **[STOP]** (14) um die Wiedergabe zu stoppen ;
2. Drücken Sie die Taste **[PLAY MODE]** (17). Das Display (6) zeigt „P01“ und blinkt;
3. Drücken Sie die Taste **[SKIP -/ +]** (15/16) um den gewünschten Titel zu wählen;
4. Drücken Sie erneut die Taste **[PLAY MODE]** (17), um den gewünschten Titel im Programmspeicher zu speichern ;
5. Wiederholen Sie Schritte 3 und 4, um weitere Titel in den Programmspeicher einzugeben;
6. Wenn alle gewünschten Titel programmiert wurden, drücken Sie die Taste **[PLAY]** (13), um CD in der von Ihnen programmierten Reihenfolge abzuspielen.

**Hinweis:** Drücken Sie zweimal die Taste **[STOP]** (14), um die programmierte Wiedergabe zu beenden.

## WIEDERGABE VON USB

---

1. Drücken Sie die **[CD/USB]** Taste (9);
2. Stecken Sie eine USB-Stick (max. 32GB) in die **[USB BUCHSE]** (1);
3. Drücken und Halten Sie die Taste **[FUNCTION]** (4) gedrückt, um den USB-Modus auszuwählen;
4. Die Wiedergabe beginnt automatisch mit dem ersten Titel.

## PROGRAMMIERUNG

Der PROGRAMMIER-Vorgang ist der gleiche wie der von CD-MP3.

### Hinweis:

- Einige MP3-Player können möglicherweise nicht über den USB-Anschluss wiedergegeben werden.
- Um Schäden am USB-stick zu vermeiden, entfernen Sie ihn nur, wenn das Radio ausgeschaltet ist.
- Die USB Buchse ist nicht zum laden von Smartphones oder Geräten gedacht.

## KASSETTEN BETRIEB

---

1. Drücken Sie den **[TAPE]** Taste (10);
2. Stecken Sie eine Kassette in das **[KASSETTEN LAUFWERK]** (22);  
**Hinweis:** Die Kassette muss leicht nach oben angeschrägt in das Laufwerk gesteckt werden;
3. Die Wiedergabe startet automatisch.
  - Drücken Sie während der Wiedergabe die Taste **[TAPE FORWARD / EJECT]** (21) halb, um das vorspulen zu starten.
  - Drücken Sie die Taste **[TAPE FORWARD / EJECT]** (21) erneut kurz, um die Wie-

dergabe fortzusetzen.

- Drücken Sie die Taste **[TAPE FORWARD / EJECT]** (21) ganz und die Kassette wird ausgeworfen.

## **BLUETOOTH BETRIEB**

---

1. Drücken Sie die **[BT]** -Taste (7), die BT-Anzeige leuchtet auf;
2. Verbinden Sie Ihr tragbares Bluetooth-Gerät mit der ID Bluetooth, die als "HIF-1993BT";
3. Sie können jetzt die Musik auf den HIF-1993BT übertragen.

**Hinweis:** Die Musiksteuerung (Wiedergabe, Pause usw.) muss von Ihrem ext Gerät.

## **AUX-IN BETRIEB**

---

1. Drücken Sie die **[PHONO/AUX]** Taste (11);
2. Verwenden Sie ein männliches 3,5-mm-Klinkenkabel (nicht im Lieferumfang enthalten), um ein externes Audiogerät an die AUX-IN-Buchse (25) anzuschließen;
3. Die Musikbedienung (Wiedergabe, Pause usw.) muss von Ihrem externen Gerät aus durchgeführt werden.

## **USB AUFNAHME**

---

### **Anmerkung:**

- Aufnahmegeschwindigkeit ist 1:1.
- Während des Kodierungsmodus wird kein Songtitel aufgenommen.
- Um Schäden am USB-Stick zu vermeiden, entfernen Sie ihn nur, wenn das Radio ausgeschaltet ist .

### **VON BLUETOOTH, PHONO, KASSETTE UND AUX:**

1. Stecken Sie den USB-Stick in die **[USB BUCHSE]** (1);
2. Führen Sie die normale Wiedergabe des Titels durch, den Sie kodieren und aufnehmen möchten;
3. Drücken Sie zweimal die Taste **[RECORD]** (5), um mit der Codierung zu beginnen . Das Display zeigt "REC" und blinkt;
4. Um die Aufnahme zu beenden drücken Sie die Taste **[STOP]** (14).

### **VON CD**

#### **Encodierung eines Tracks**

1. Stecken Sie den USB-Stick in die **[USB BUCHSE]** (1);
2. Starten Sie die normale Wiedergabe des CD-Tracks, der encodiert und aufgezeichnet werden soll;
3. Drücken Sie während der Wiedergabe des Tracks auf die **[RECORD]**-Taste (5) zwei mal, woraufhin die Anzeige "USB" erscheint. Dies bedeutet, dass der Encodiervorgang nun ausgeführt wird;
4. Drücken Sie die **[STOP]**-Taste (14), um den Encodierungsvorgang zu beenden.

#### **Encodierung einer Disc**

1. Stecken Sie den USB-Stick in die **[USB BUCHSE]** (1);
2. Starten Sie die normale Wiedergabe des CD, der encodiert und aufgezeichnet werden soll;
3. Drücken Sie nach Beendigung des Einlesevorgangs auf die **[RECORD]**-Taste (5) zwei mal, woraufhin die Anzeige "USB" erscheint. Dies bedeutet, dass der Enco-



diervorgang nun ausgeführt wird;

4. Nach Abschluss der Encodierung wird die Wiedergabe automatisch gestoppt.

## LÖSCHEN SIE LIEDER VOM USB-GERÄT

1. Führen Sie die normale Wiedergabe des Titels durch, den Sie löschen möchten;
2. Drücken Sie während der Wiedergabe des Titels, den Sie löschen möchten, zweimal die Taste **[DELETE]** (34).

## TECHNISCHE DATEN

<b>Stromversorgung:</b>	AC 230V ~ 50Hz.
<b>Radiofrequenzbereich</b>	
FM:	87.5 - 108 MHz.
<b>Lautsprecher</b>	
ausgangsleistung:	2 x 2.5 Wrms
<b>Allgemeine</b>	
Aux-In:	3.5mm jack buchse.
Maximale abgestrahlte Leistung:	2.5 mW (4dBm) (Bluetooth).

Ausführung und Spezifikationen unterliegen unangekündigten Änderungen.

## SICHERHEITSHINWEISE



Das Ausrufszeichen im Dreieck weist den Benutzer auf wichtige Bedienungs- und Wartungsanweisungen (Service) in diesem Handbuch hin, die unbedingt zu befolgen sind.



Um die Gefahr elektrischer Schläge auszuschliessen, Gehäuse auf keinen Fall abnehmen.



Im Innem befinden sich keine vom Benutzer selbst instandsetz-baren Teile. Reparaturen dürfen nur von einer autorisierten Fachwerkstatt durchgeführt werden.

**230v~**



Dieses Gerät ist für 230V ~ 50Hz Netzspannung ausgelegt. Bei längerer Nichtbenutzung des Geräts ziehen Sie den Stecker aus der Steckdose.



Setzen Sie das Gerät weder Feuchtigkeit noch Regen aus.



Schalten Sie das System erst dann ein, wenn Sie alle Verbindungen genau geprüft haben.



Stellen Sie das Gerät so auf, dass immer eine ungestörte Frischluftzufuhr sichergestellt ist. Es ist zum beispiel keinesfalls auf Teppiche und in der Nähe von Gardinen zu stellen oder in Bücherregale einzubauen.

Setzen Sie das Gerät weder direkter Sonneneinstrahlung noch Wärmequellen aus.

## KORREKTE ENTSORGUNG DIESES PRODUKTS (Elektromüll)



Die Kennzeichnung auf dem Produkt bzw. auf der dazugehörigen Literatur gibt an, dass es nach seiner Lebensdauer nicht zusammen mit dem normalen Haushaltsmüll entsorgt werden darf. Entsorgen Sie dieses Gerät bitte getrennt von anderen Abfällen, um der Umwelt bzw. der menschlichen Gesundheit nicht durch unkontrollierte Müllbeseitigung zu schaden. Recyceln Sie das Gerät, um die nachhaltige Wiederverwertung von stofflichen Ressourcen zu fördern. Private Nutzer sollten den Händler, bei dem das Produkt gekauft wurde, oder die zuständigen Behörden kontaktieren, um in Erfahrung zu bringen, wie sie das Gerät auf umweltfreundliche Weise recyceln können. Gewerbliche Nutzer sollten sich an Ihren Lieferanten wenden und die Bedingungen des Verkaufsvertrags konsultieren. Dieses Produkt darf nicht zusammen mit anderem Gewerbemüll entsorgt werden.

**CONTRÔLE DE POSITION**

---

0. INTERRUPTEUR PRINCIPAL
1. PRISE USB
2. POWER (BOUTON D'ALIMENTATION)
3. CONTRÔLE DE VOLUME
4. FONCTION (BOUTON DE FONCTION)
5. RECORD (BOUTON ENREGISTREMENT)
6. AFFICHAGE LCD
7. BLUETOOTH
8. RADIO FM
9. CD / USB
10. TAPE (CASSETTE)
11. PHONO (TOURNE-DISQUES)
12. PORTE DU CD
13. PLAY-PAUSE: Appuyer pour lancer la lecture. Lors de la lecture, appuyer sur pour arrêter temporairement la lecture et appuyer à nouveau pour reprendre la lecture.
14. STOP: Appuyer sur pour terminer la lecture.
15. SKIP - / REWIND: Appuyer pour revenir à la piste précédente, appuyer et maintenir pour revenir rapidement en arrière.
16. SKIP + / FAST FORWARD: Appuyer pour passer à la piste suivante, appuyer et maintenir pour avancer rapidement.
17. PLAY-MODE: appuyez plusieurs fois pour choisir le mode de lecture (REPEAT, RANDOM)
18. OPEN / CLOSE CD DOOR (OUVRIR / FERMER LA PORTE CD)
19. COMMANDE DE SYNTONISATION / ENTER (Appuyez pour "ENTER")
20. HAUT-PARLEURS
21. TAPE FAST FORWARD / EJECT (AVANT RAPIDE / EJECT CASSETTE)
22. CASSETTE SLOT-IN
23. CONNECTEUR ANTENNE
24. CABLE AC
25. AUX
26. PLAQUE TOURNANTE
27. VIS SÛRETÉ-TRANSPORT
28. BRAS DE LECTURE
29. AGRAFE DU BRAS
30. LEVIER DE LEVAGE
31. SÉLECTEUR DE VITESSE (33 / 45 / 78 RPM)

**TÉLÉCOMMANDE**

---

32. - / + 10 PISTES
33. PROGRAM (BOUTON PROGRAMME)
34. DELETE (SUPPRESSION KEY)
35. RANDOM
36. BOUTON REPEAT

## INSTRUCTIONS DE SÉCURITÉ

---

- **INSTRUCTIONS** - Toutes les instructions de sécurité et d'utilisation doivent être lues avant de mettre la radio en marche. Il faudrait conserver le manuel pour consultation ultérieure.
- **AVERTISSEMENTS** - Tous les avertissements apposés sur l'appareil et dans le mode d'emploi doivent être respectés.
- **EAU ET HUMIDITÉ** - L'appareil ne doit pas être utilisé à proximité de liquides ou dans des pièces présentant un taux d'humidité élevé.
- **VENTILATION** - L'appareil doit être disposé de manière à ce que son emplacement ou sa position n'interfère pas avec sa ventilation adéquate.
- **CHALEUR** - L'appareil doit être placé à l'écart de sources de chaleur telles que radiateurs, poêles ou autres appareils produisant de la chaleur.
- **SOURCE D'ALIMENTATION** - Le raccordement de la radio à l'alimentation électrique ne doit se faire que selon le modèle décrit dans le mode d'emploi.
- **PROTECTION DU CORDON D'ALIMENTATION** - Les cordons d'alimentation doivent être acheminés de telle sorte qu'ils ne risquent pas d'être écrasés ou pincés par des objets placés dessus ou contre eux.
- **PÉNÉTRATION DES OBJETS ET DES LIQUIDES** - Veillez à ce que les objets ne tombent pas et à ce que les liquides ne soient pas déversés dans l'enceinte par le biais des orifices.
- **DÉGÂTS NÉCESSITANT RÉPARATION**  
L'appareil ne doit être réparé que par un technicien qualifié lorsque :
  - L'alimentation électrique ou le cordon est endommagé;
  - Des objets sont tombés ou des liquides ont été renversés sur la radio;
  - l'appareil a été exposé à la pluie;
  - l'appareil est tombé ou le boîtier est endommagé;
  - l'appareil ne semble pas fonctionner normalement.
- **RÉPARATION** - L'utilisateur ne doit pas tenter de réparer l'appareil au-delà de ce qui est décrit dans le mode d'emploi. Toute réparation doit être confiée à un technicien qualifié.

**Remarque:** Si L'affichage ne fonctionne pas correctement ou aucune réaction au fonctionnement d'une commande quelconque pourrait être due à une décharge électrostatique, éteindre, débrancher le cordon d'alimentation CA puis remettre l'appareil sous tension après quelques secondes.

## SOURCES D'ALIMENTATION

---

**ALIMENTATION CA :** Pour alimenter la chaîne stéréo portative, il suffit de brancher le cordon d'alimentation CA (30) dans la prise de courant CA murale. Vérifier que la tension nominale de l'appareil correspond à la tension locale.

## UTILISER LA RADIO

---

1. Mettez l'interrupteur d'alimentation principal (0) sur ON;
2. Appuyer sur le bouton **[POWER]** (2) pour la mise sous tension;
3. Sélectionnez la source audio désirée en appuyant le bouton **[SOURCE]** (7 à 11);
4. (Veuillez consulter les instructions détaillées pour chaque source dans les chapitres suivants);
5. Réglez le volume avec le **[CONTROLE DE VOLUME]** (3) au niveau souhaité;
6. Pour éteindre la radio, tenez enfoncé le bouton **[POWER]** (2).

**Remarque:** Quand aucun son n'est produit, l'appareil s'éteint automatiquement après 10 min.

## FONCTIONNEMENT DE LA RADIO

---

1. Appuyez sur le bouton **[FM]** (8);
2. Réglez la fréquence sur la station désirée avec la **[COMMANDE DE SYNTONISATION]** (19).

**Remarque:** Pour une meilleure réception FM, réorienter l'antenne (23).

## TOURNE-DISQUES

---

**Note:** Lorsque vous utilisez le tourne-disque pour la première fois, dévissez dans le sens horaire la **[VIS DE SÛRETÉ-TRANSPORT]** (27) poste sur le côté supérieur du tourne-disques .

1. Appuyez sur le bouton **[PHONO]** (11);
2. Placer un disque sur la platine, au-dessus de l'axe central. Placer l'adaptateur EP au-dessus de l'axe central quand on veut écouter des disques EP 17cm;
3. Utilisez le **[SÉLECTEUR DE VITESSE]** (31) pour choisir entre 33, 78 ou 45 tours/minute, selon le disque;
4. Dégager l' **[AGRAFE DU BRAS]** (29), et enlever le capuchon de protection de la pointe de lecture;
5. Soulever le **[BRAS DE LECTURE]** (28) à l'aide de la **[LEVIER DE LEVAGE]** (30) du bras de lecture;
6. Placer le **[BRAS DE LECTURE]** (28) au début du disque ou au début d'une piste précise;
7. Baisser doucement le **[BRAS DE LECTURE]** (28) de lecture sur le disque à l'aide de la **[LEVIER DE LEVAGE]** (30) du bras de lecture pour commencer la lecture de la piste;
8. A la fin du disque la **[PLAQUE TOURNANTE]** (26) s'arrête et le **[BRAS DE LECTURE]** (28) retourne automatiquement sur le support. Pour arrêter le disque pendant la lecture, soulever le **[BRAS DE LECTURE]** (28) du disque et posez-le sur le support.

**Remarques:** Ne pas faire tourner et ne pas arrêter la **[PLAQUE TOURNANTE]** (26) manuellement.

Lorsque l'unité est déplacée ou transportée:

- Verrouillez le **[BRAS DE LECTURE]** (28) à l'aide du **[AGRAFE DU BRAS]** (29);
- Placez le capuchon de protection sur la pointe de lecture (même s'il n'est pas utilisé);

- Visser la **[VIS DE SÛRETÉ-TRANSPORT]** (27) dans le sens antihoraire jusqu'à sentir une résistance (ne pas la visser complètement).

## FONCTIONNEMENT DU CD-MP3

---

1. Appuyez sur le bouton **[CD]** (9);
2. Appuyez sur le bouton **[OPEN/CLOSE]** (18) pour ouvrir la **[PORTE DU CD]** (12) et placer un disque CD avec l'étiquette vers le haut dans le compartiment CD;
3. Fermer la **[PORTE DU CD]** (12). Une recherche de focalisation est réalisée et la lecture démarre automatiquement à partir de la première piste.

## PROGRAMMATION

Il est possible de programmer jusqu'à 20 pistes pour la lecture d'un CD ou 99 de fichiers MP3 dans un ordre quelconque.

1. Arrêter la lecture en appuyant sur **[STOP]** (14);
2. Appuyer sur **[PLAY MODE]** (17), l'écran (6) affichera "P01" et clignotera;
3. Sélectionner la piste désirée en utilisant les boutons **[SKIP -/ +]** (15/16);
4. Appuyer de nouveau sur **[PLAY MODE]** (17) pour confirmer la piste désirée dans la mémoire de programme;
5. Répéter les étapes 3 et 4 pour entrer des pistes supplément. dans la mémoire;
6. Lorsque toutes les pistes désirées ont été programmées, appuyer sur **[PLAY]** (13) pour lire le disque dans l'ordre programmé.

**Remarque:** Appuyez deux fois sur **[STOP]** (14) pour terminer la lecture programmée.

## FONCTIONNEMENT DE L'USB

---

1. Appuyez sur le bouton **[CD/USB]** (9);
2. Brancher un périphérique USB dans la **[PRISE USB]** (1);
3. Appuyez et maintenez enfoncé **[FUNCTION]** (4) pour sélectionner le mode USB;
4. La lecture démarre automatiquement à partir de la première piste.

## PROGRAMMATION

L'opération de PROGRAMMATION est la même que celle du CD-MP3.

### Remarque:

- Certains lecteurs mp3 peuvent ne pas être en mesure de jouer via la prise USB. ce n'est pas une fonction maul du système.
- Pour éviter d'endommager la clé USB, retirez-la uniquement lorsque la radio est éteinte.
- La prise USB n'est pas conçue pour charger smartphones ou autres appareils.

## FONCTIONNEMENT DE LA CASSETTE

---

1. Appuyez sur le bouton **[TAPE]** (10);
2. Insérez une cassette TAPE dans le **[MÉCANISME]** (22);
3. Le système commencera la lecture automatiquement.
  - Appuyer à moitié sur la touche **[TAPE FORWARD/EJECT]** (21) pendant la lecture. La bande sera bobiné à haute vitesse.
  - Appuyer légèrement sur la touche **[TAPE FORWARD/EJECT]** (21) pour retourner à la lecture normale.

- Appuyer à fond sur la touche **[TAPE FORWARD/EJECT]** (21) et la cassette sera éjectée.

## FONCTIONNEMENT DU BLUETOOTH

---

1. Appuyez sur le bouton **[BT]** (7), l'indicateur BT s'allume;
2. Connectez votre appareil portable Bluetooth à l'ID Bluetooth étiqueté comme "HIF-1993BT";
3. Vous pouvez maintenant transférer la musique sur le HIF-1993BT.

**Remarque:** Le contrôle de la musique (lecture, pause, etc.) doit être effectué depuis votre dispositif extern.

## FONCTIONNEMENT DU AUX-IN

---

1. Appuyez sur le bouton **[PHONO/AUX]** (11);
2. Utiliser un câble mâle vers un câble jack mâle de 3,5 mm (non fourni) pour connecter un périphérique audio externe à la prise AUX-IN (25).
3. La commande de la musique (lecture, pause, etc.) doit être effectué à partir de cet appareil externe.

## ENCODAGE USB DIRECT

---

### Remarque:

- La vitesse d'enregistrement est de 1:1.
- Aucun titre de chanson ne sera enregistré pendant le mode d'encodage.
- Pour éviter d'endommager la mémoire USB, retirez-la uniquement lorsque la radio est éteinte.

## ENCODAGE DE DISQUES, BLUETOOTH, CASSETTES ET AUX

1. Branchez la clé USB dans la **[PRISE USB]** (1);
2. Effectuez la reproduction normale de la piste que vous voulez encoder et enregistrer;
3. Appuyez deux fois sur le bouton **[RECORD]** (5) pour lancer l'encodage. L'écran affichera "REC";
4. Une fois l'enregistrement terminé, appuyez sur le bouton **[STOP]** (14) pour arrêter l'enregistrement.

## ENCODAGE DE CD

### Encodage d'une piste

1. Branchez la clé USB dans la **[PRISE USB]** (1);
2. Lancer la lecture normale de la piste du CD que vous souhaitez encoder;
3. Appuyez sur le bouton **[RECORD]** (5) deux fois pendant la lecture de la piste désirée, l'écran affiche "USB". L'encodage est en train de se conclure;
4. Pressez la touche **[STOP]** (14) pour interrompre l'enregistrement.

### Encodage d'un disque

1. Branchez la clé USB dans la **[PRISE USB]** (1);
2. Lancer la lecture normale du CD que vous souhaitez encoder;
3. Une fois que le disque est chargé, appuyez sur la touche **[RECORD]** (5) deux fois. L'écran affiche "USB". L'encodage est en train de se conclure;

4. Une fois le processus d'encodage terminé, l'unité interrompt la lecture automatique.

## EFFACER PASSAGES DU SUPPORT USB

1. Lancer la lecture normale de la piste de la piste que vous souhaitez effacer;
2. Pendant la reproduction, presser deux fois la touche **[DELETE]** (34) de la télécommande pour effacer la trace courante.

## CARACTERISTIQUES TECHNIQUES

<b>Source d'énergie:</b>	AC 230V ~ 50Hz.
<b>Couverture de radiofréquence</b>	
FM:	87.5 - 108 MHz.
<b>Haut-parleur</b>	
Puissance:	2 x 2.5 Wrms
<b>Général</b>	
Aux-In:	prise 3.5mm jack.
Puissance maximale rayonnée:	2.5 mW (4 dBm) (Bluetooth).

Les spécifications peuvent être modifiées sans avis préalable.

## ATTENTION



Le symbole "point d'exclamation" à l'intérieur d'un triangle avertit l'utilisateur que d'importantes instructions d'utilisation et de maintenance sont contenues dans le mode d'emploi.



Le symbole "éclair" à l'intérieur d'un triangle sert à avertir l'utilisateur de la présence du courant à l'intérieur de l'appareil qui pourrait constituer un risque.



Afin de minimiser les risques, ne pas ouvrir le boîtier ni ôter le dos de l'appareil. En case de panne, faites appel aux techniciens qualifiés pour les réparations. L'appareil ne renferme aucune pièce réparable par l'utilisateur.

230v~



Cet appareil a été conçu pour une tension d'alimentation de 230V ~ 50Hz. Débranchez la prise de courant quand on prévoit de ne pas utiliser l'appareil pendant un certain temps.



Mettez l'appareil sous tension seulement après avoir vérifié que tous les raccordements soient corrects.



L'unité ne doit pas être exposée à l'humidité ou à la pluie.

L'appareil doit être gardé dans un endroit suffisamment ventilé. Ne le gardez jamais par exemple près des rideaux, sur un tapis ou dans des meubles, tels qu'une bibliothèque.



L'unité ne doit pas être exposée à la lumière directe du soleil ou à des sources de chaleur.

## COMMENT ÉLIMINER CE PRODUIT

### (déchets d'équipements électriques et électroniques)

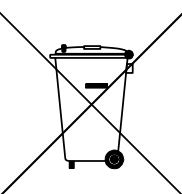

Ce symbole sur le produit ou sa documentation indique qu'il ne doit pas être éliminé en fin de vie avec les autres déchets ménagers. L'élimination incontrôlée des déchets pouvant porter préjudice à l'environnement ou à la santé humaine, veuillez le séparer des autres types de déchets et le recycler de façon responsable. Vous favoriserez ainsi la réutilisation durable des ressources matérielles. Les particuliers sont invités à contacter le distributeur leur ayant vendu le produit ou à se renseigner auprès de leur mairie pour savoir où et comment ils peuvent se débarrasser de ce produit afin qu'il soit recyclé en respectant l'environnement. Les entreprises sont invitées à contacter leurs fournisseurs et à consulter les conditions de leur contrat de vente. Ce produit ne doit pas être éliminé avec les autres déchets commerciaux.

**POSIZIONE DEI COMANDI**

---

0. INTERRUTTORE DI ALIMENTAZIONE PRINCIPALE
1. PORTA USB
2. POWER (PULSANTE DI ACCENSIONE)
3. MANOPOLA VOLUME
4. FUNCTION (TASTO FUNZIONE)
5. RECORD (REGISTRAZIONE)
6. DISPLAY LCD
7. BLUETOOTH
8. RADIO FM
9. CD / USB
10. TAPE (CASSETTA)
11. PHONO (GIRADISCHI)
12. SPORTELLO CD
13. PLAY / PAUSE: Premere per riproduzione. Durante la riproduzione, premere per interrompere temporaneamente la riproduzione e premere nuovamente per riprendere.
14. STOP: Premere per interrompere la riproduzione.
15. SKIP - / REWIND: Premere per tornare al brano precedente, tenere premuto per tornare indietro veloce.
16. SKIP + / FAST FORWARD: Premere per passare al brano successivo, tenere premuto per avanzare velocemente.
17. PLAY-MODE: Premere più volte per scegliere la modalità di riproduzione (REPEAT, RANDOM)
18. OPEN / CLOSE CD DOOR (PULSANTE DI APERTURA / CHIUSURA SPORTELLO CD)
19. MANOPOLA SINTONIA / ENTER (Premere per "ENTER")
20. ALTOPARLANTI
21. TAPE FAST FORWARD / EJECT BUTTON (CONTROLLO CASSETTA)
22. MECCANICA CASSETTA
23. CONNETTORE ANTENNA
24. CAVO AC
25. AUX
26. PIATTO GIRADISCHI
27. VITE DI SICUREZZA TRASPORTO
28. BRACCIO
29. FISSAGGIO DEL BRACCIO
30. LEVA DI SOLLEVAMENTO
31. SELETTORE VELOCITÀ (33/45 / 78RPM)

**TELECOMANDO**

---

32. - / + 10 CANZONI
33. PROGRAM (PROGRAMMAZIONE)
34. DELETE (ELIMINA)
35. RENDOM (RIPRODUZIONE CASUALE)
36. REPEAT (RIPETIZIONE)



## PRECAUZIONI

---

- **ISTRUZIONI** - Tutte le istruzioni di sicurezza e funzionamento devono essere lette prima di usare la radio. Il manuale deve essere mantenuto per futuri utilizzi.
- **AVVERTIMENTI** - Tutti gli avvertimenti sul prodotto e nel manuale d'istruzioni devono essere letti e rispettati.
- **ACQUA E UMIDITÀ** - L'apparecchio non deve essere usato vicino a liquidi o in locali con alta percentuale di umidità.
- **VENTILAZIONE** - L'apparecchio deve essere situato in modo che non si interferisca con la propria ventilazione.
- **CALORE** - L'apparecchio deve essere situato lontano da fonti di calore come radiatori, stufe o altri prodotti che producono calore.
- **ALIMENTAZIONE** - La radio deve essere collegata ad una fonte di alimentazione con le specifiche descritte nel manuale d'istruzioni o sul prodotto.
- **PROTEZIONE DEL CAVO D'ALIMENTAZIONE** - Il cavo d'alimentazione deve essere posizionato in modo da non venir danneggiato (schiacciato, tagliato, ...).
- **ENTRATA DI OGGETTI E LIQUIDI** - Fare attenzione a non fare entrare liquidi o oggetti dalle fessure della radio.
- **DANNI CHE RICHIEDONO ASSISTENZA**

La radio deve essere controllata da personale qualificato in caso di:

- Il cavo d'alimentazione o il connettore è stato danneggiato;
  - Oggetti o liquidi sono entrati all'interno della radio;
  - La radio è stata esposta alla pioggia;
  - L'apparecchio è caduto o l'involucro è stato danneggiato;
  - La radio non funziona correttamente.
- **REVISIONE** - L'utente non deve cercare di riparare la radio oltre a quanto descritto nel manuale. Tutte le riparazioni devono essere eseguite da personale qualificato.

**Nota:** Se il display non funziona correttamente o non reagisce ai controlli, questo può essere dovuto a scariche elettrostatiche. Spegnerla radio, disconnetterla dalla presa e riconnettere dopo qualche secondo.

## FONTI DI ALIMENTAZIONE

---

**CORRENTE ALTERNATA:** Puoi alimentare la tua radio portatile connettendo il cavo di alimentazione (30) e alla presa elettrica AC. Verifica che il voltaggio della radio corrisponda a quello della tua rete di alimentazione.

## UTILIZZO DELLA RADIO

---

1. Posizionare l'interruttore principale (0) su ON;
2. Premere il tasto **[POWER]** (2) per accendere l'apparecchio;
3. Selezionare la modalità desiderata con i tasti "SORGENTE" (da 7 a 11);
4. (Vedi istruzioni dettagliate per ogni sorgente nei prossimi capitoli);
5. Regolare il Volume con la **[MANOPOLA VOLUME]** (3) al livello desiderato;
6. Premere e tenere premuto il tasto **[POWER]** (2) per spegnere la radio.

**Nota:** Quando nessun suono è riprodotto, la radio si spegne automaticamente dopo 10 minuti.

## ASCOLTO DELLA RADIO

---

1. Premere il tasto **[FM]** (8);
2. Regolare la stazione desiderata con la **[MANOPOLA SINTONIA]** (19).

**Nota:** Per una miglior ricezione FM orientare l'antenna (23).

## GIRADISCHI

---

**Nota:** Quando si utilizza il giradischi per la prima volta, svitare in senso orario la **[VITE DI SICUREZZA-TRASPORTO]** (27) posta sul lato superiore del giradischi.

1. Premere il tasto **[PHONO]** (11);
2. Posizionare un disco sul giradischi. Posizionare l'adattatore EP sul perno centrale quando si usano dischi EP 45 giri;
3. Regolare il **[SELEZIONE VELOCITÀ]** (31) su 33, 45 o 78 giri, a seconda del disco utilizzato;
4. Rilasciare il **[FISSAGGIO DEL BRACCIO]** (29) della testina di lettura, e rimuovere il cappuccio di protezione dalla puntina;
5. Sollevare il **[BRACCIO DI LETTURA]** (28) con la **[LEVA DI SOLLEVAMENTO]** (30);
6. Posizionare il **[BRACCIO DI LETTURA]** (28) all'inizio del disco, o all'inizio di un brano particolare;
7. Abbassare con delicatezza il **[BRACCIO DI LETTURA]** (28) sul disco con la **[LEVA DI SOLLEVAMENTO]** (30) per iniziare la lettura;
8. Quando il disco giunge al termine, il **[PIATTO]** (26) si fermerà e il **[BRACCIO DI LETTURA]** (28) ritornerà automaticamente in posizione "riposo". Per fermare manualmente il **[PIATTO]** (26) durante la lettura, alzare il **[BRACCIO DI LETTURA]** (28) e riportarlo sull'appoggio. Il giradischi si fermerà.

**Note:** Non girare il **[PIATTO]** (26) manualmente.

Quando l'unità viene spostata o trasportata:

- Bloccare il **[BRACCIO DI LETTURA]** (28) con il **[FISSAGGIO DEL BRACCIO]** (29);
- Posizionare il cappuccio protettivo sulla puntina (anche quando non è in uso);
- Avvitare **[VITE DI SICUREZZA-TRASPORTO]** (27) in senso antiorario finché non si avverte resistenza (non avvitarela completamente).

## RIPRODUZIONE DI UN COMPACT DISC

---

1. Premere il tasto **[CD]** (9);

2. Aprire il **[CARRELLO DEL CD]** (12) con il tasto **[OPEN/CLOSE]** (18) e inserire un CD con la pellicola rivolta verso l'alto.
3. Chiudere il **[CARRELLO DEL CD]** (12). Il disco viene caricato e la riproduzione inizierà automaticamente dal primo brano.

### PROGRAMMAZIONE DI UN CD

È possibile programmare fino a 99 tracce per la riproduzione in qualsiasi ordine di un CD-MP3 (20 per CD classici).

1. Arrestare la riproduzione con il tasto **[STOP]** (14);
2. Premere il tasto **[PLAY MODE]** (17), "P01" comparirà sul display LCD (6);
3. Selezionare la traccia desiderata premendo i tasti **[SKIP -/ +]** (15/16);
4. Premere il tasto **[PLAY MODE]** (17) per memorizzare la traccia;
5. Ripetere i punti 3 e 4 per memorizzare tracce aggiuntive nella memoria;
6. Quando tutte le tracce desiderate sono state programmate, premere il tasto **[PLAY]** (13) per riprodurre il disco nell'ordine assegnato.

**Nota:** Premere due volte il tasto **[STOP]** (14) per cancellare la programmazione

### RIPRODUZIONE DA USB

---

1. Premere il tasto **[CD/USB]** (9);
2. Collegare una memoria USB nell'apposita **[PORTA USB]** (1);
3. Tenere premuto il tasto **[FUNCTION]** (4) per selezionare la modalità USB;
4. La riproduzione parte automaticamente dal primo brano .

### PROGRAMMAZIONE

Seguire lo stesso procedimento della programmazione di un CD.

#### Nota:

- Alcuni lettori MP3 potrebbero non essere capaci di riprodurre i file tramite la presa USB. Questo non è dovuto ad un malfunzionamento del sistema.
- Per evitare danni alla memoria USB, rimuoverla solo quando la radio è spenta.
- La presa USB non è progettata per caricare smartphone o altri dispositivi.

### FUNZIONE CASSETTA

---

1. Premere il tasto sorgente **[TAPE]** (10);
2. Inserire la cassetta nel **[MECCANISMO]** (22);
3. La riproduzione inizierà automaticamente.
  - Premere il tasto **[TAPE FORWARD/EJECT]** (21) fino a metà durante la lettura per avvolgere velocemente il nastro in avanti.
  - Premere nuovamente leggermente il tasto **[TAPE FORWARD/EJECT]** (21) per tornare alla riproduzione.
  - Premere il tasto **[TAPE FORWARD/EJECT]** (21) completamente (fino in fondo) per espellere la cassetta.

### FUNZIONE BLUETOOTH

---

1. Premere il tasto **[BT]** (7), l'indicatore BT si accenderà;
2. Connettere il proprio dispositivo Bluetooth all'ID Bluetooth "HIF-1993BT";
3. Ora è possibile trasferire la musica al HIF-1993BT.

**Nota:** Il controllo della musica (play, ecc) deve essere fatto sul dispositivo esterno.

## **RIPRODUZIONE DA AUX-IN**

---

1. Premere il tasto **[PHONO/AUX]** (11);
2. Utilizzare un cavo audio (non incluso) jack stereo da 3,5 mm su ciascuna estremità del cavo per collegare il dispositivo esterno nell'apposita presa (25);
3. Il controllo della musica (play, ecc) deve essere fatto sul dispositivo esterno.

## **CODIFICA DIRETTA SU USB**

---

### **Osservazioni:**

- La velocità di registrazione è 1:1.
- Nessun titolo del brano verrà registrato durante la modalità di codifica.
- Per evitare danni alla memoria USB, rimuoverla solo quando la radio è spenta.

## **CODIFICARE DA BLUETOOTH, DISCO, CASSETTA E AUX**

1. Inserire la chiavetta USB nell'apposita **[PORTA USB]** (1);
2. Effettuare la riproduzione normale della traccia che si vuole codificare e registrare;
3. Premere due volte il tasto **[RECORD]** (5) per avviare la codifica. Il display mostrerà "REC";
4. Al termine della registrazione, premere il tasto **[STOP]** (14) per interrompere la registrazione.

## **CODIFICA DA CD**

### **Codificare 1 traccia**

1. Inserire la chiavetta USB nell'apposita **[PORTA USB]** (1);
2. Avviare la riproduzione normale della traccia del CD da codificare e registrare;
3. Premere il tasto **[RECORD]** (5) due volte durante la riproduzione della traccia desiderata. La riproduzione si stopperà e ripartirà automaticamente, nella parte alta del display lampeggerà la scritta "USB". È in esecuzione la codifica della traccia;
4. Premere il tasto **[STOP]** (14) quando si desidera terminare la registrazione;

### **Codificare 1 disco**

1. Inserire la chiavetta USB nell'apposita **[PORTA USB]** (1);
2. Avviare la riproduzione normale del CD da codificare e registrare;
3. Premere il tasto **[RECORD]** (5) due volte;
4. La riproduzione partirà automaticamente e nella parte alta del display lampeggerà la scritta "USB". È in esecuzione la codifica del CD;

**Nota:** Dopo il completamento della codifica, l'apparecchio interromperà la riproduzione e la registrazione automaticamente.

## **CANCELLARE BRANI DAL SUPPORTO USB**

---

1. Avviare la riproduzione normale della traccia da eliminare;
2. Durante la riproduzione premere due volte il tasto **[DELETE]** (34) sul telecomando per cancellare la traccia corrente.

## SPECIFICHE TECNICHE

<b>Alimentazione:</b>	AC 230V ~ 50Hz.
<b>Copertura radiofrequenze</b>	
FM:	87.5 - 108 MHz.
<b>Altoparlante</b>	
Potenza d'uscita:	2 x 2.5 Wrms.
<b>Generali</b>	
Ingresso Aux-In:	3.5mm jack.
Potenza massima irradiata (Bluetooth):	2.5 mW (4dBm).

Le specifiche e il design sono soggetti a possibili modifiche senza preavviso a causa di miglioramenti.

### ATTENZIONE



Il punto esclamativo all'interno di un triangolo avverte l'utente che il libretto d'istruzioni contiene delle importanti istruzioni per l'uso e la manutenzione.



Il simbolo del fulmine all'interno di un triangolo avverte l'utente della presenza di una pericolosa tensione all'interno dell'apparecchio.



Per ridurre i rischi di scosse elettriche, non aprire l'apparecchio. L'apparecchio non contiene parti riparabili dall'utente. In caso di guasto fare appello a tecnici qualificati per le riparazioni.

230v~



Questo apparecchio è stato progettato per funzionare a 230V ~ 50Hz. Se non si intende utilizzare l'apparecchio per un lungo periodo di tempo, rimuovere la spina dalla presa di corrente.



Utilizzare l'apparecchio solo dopo aver verificato che tutte le connessioni siano state eseguite correttamente.



Non esporre l'apparecchio alla pioggia o all'umidità.



Posizionare l'apparecchio in un luogo sufficientemente ventilato. Evitare di sistemarlo vicino a tende, sul tappeto o all'interno di un mobile quale, ad esempio, una libreria.

Non esporre l'apparecchio alla luce diretta del sole o a fonti di calore.

### CORRETTO SMALTIMENTO DEL PRODOTTO (rifiuti elettrici ed elettronici)



Il marchio riportato sul prodotto e sulla sua documentazione indica che il prodotto non deve essere smaltito con altri rifiuti domestici al termine del ciclo di vita. Per evitare eventuali danni all'ambiente o alla salute causati dall'inopportuno smaltimento dei rifiuti, si invita l'utente a separare questo prodotto da altri tipi di rifiuti e di riciclarlo in maniera responsabile per favorire il riutilizzo sostenibile delle risorse materiali. Gli utenti domestici sono invitati a contattare il rivenditore presso il quale è stato acquistato il prodotto a l'ufficio locale preposto per tutte le informazioni relative alla raccolta differenziata e al riciclaggio per questo tipo di prodotto. Gli utenti aziendali sono invitati a contattare il proprio fornitore e verificare i termini e le condizioni del contratto di acquisto. Questo prodotto non deve essere smaltito unitamente ad altri rifiuti commerciali.

**EL CONTROL DE POSICIÓN**

---

0. INTERRUPTOR DE ALIMENTACIÓN PRINCIPAL
1. TOMA USB
2. POWER (INTERRUPTOR DE ENCENDIDO)
3. CONTROL DE VOLUMEN
4. FUNCTION (BOTÓN DE FUNCIÓN)
5. RECORD (BOTÓN DE GRABACIÓN)
6. PANTALLA LCD
7. BLUETOOTH
8. RADIO FM
9. CD / USB
10. TAPE (CASETA)
11. PHONO (TOCADISCOS)
12. PUERTA CD
13. PLAY / PAUSE: Pulse para reproducir. Mientras está reproduciendo, pulse para detener la reproducción temporalmente y pulse de nuevo para reanudar la reproducción.
14. STOP: Pulse cuando quiera detener la reproducción.
15. SKIP - / REWIND: Pulse para saltar a la pista anterior, pulse y mantenga pulsado para rebobinar la pista.
16. SKIP + / FAST FORWARD: Pulse para saltar a la siguiente pista, pulse y mantenga pulsado para avanzar rápido.
17. PLAY-MODE: Pulse repetidamente para elegir el modo de reproducción (REPEAT, RANDOM)
18. OPEN / CLOSE CD DOOR (ABRIR / CERRAR PUERTA CD)
19. CONTROL SINTONIZACIÓN / ENTER (Pulse para "ENTER")
20. ALTAVOCES
21. TAPE FAST FORWARD / EJECT BUTTON
22. PUERTA CASETE
23. ENTRADA ANTENA
24. CABLE AC
25. AUX
26. PLATO TOCADISCOS
27. VID SEGURIDAD-TRANSPORTE
28. BRAZO DE LECTURA
29. CIERRE DEL BRAZO
30. PALANCA LEVANTADORA
31. SELECTOR DE VELOCIDAD (33/45 / 78RPM)

**CONTROL REMOTO**

---

32. - / + 10 PISTAS
33. PROGRAM (PROGRAMACIÓN)
34. DELETE (CANCELACIÓN)
35. RANDOM (REPRODUCCION ALEATORIA)
36. REPEAT (REPETIR)

## INSTRUCCIONES DE SEGURIDAD

---

- **INSTRUCCIONES:** Debe leer las instrucciones de seguridad y de funcionamiento antes de utilizar la radio. Guarde el manual para futuras consultas.
- **ADVERTENCIAS:** Debe respetar todas las advertencias sobre el aparato y las instrucciones de funcionamiento.
- **AGUA Y HUMEDAD:** El aparato no debe usarse cerca de líquidos o en estancias donde haya mucha humedad.
- **VENTILACIÓN:** El aparato debe colocarse de manera que su ubicación o posición no impidan su propia ventilación.
- **CALOR:** El aparato debe mantenerse alejado de fuentes de calor como radiadores, estufas u otros electrodomésticos que desprendan calor.
- **FUENTE DE ALIMENTACIÓN:** La radio solamente debe conectarse a una fuente de suministro eléctrico del tipo descrito en las instrucciones de funcionamiento o según se indique en el aparato.
- **PROTECCIÓN DEL CABLE DE SUMINISTRO ELÉCTRICO:** Los cables de suministro eléctrico deben colocarse de manera que no puedan ser pisados o aplastados por objetos colocados sobre/contra ellos.
- **ENTRADA DE OBJETOS Y LÍQUIDOS:** Debe tener mucho cuidado de que no caigan objetos y de que no entren salpicaduras de líquidos dentro del aparato a través de las aberturas.
- **DAÑOS QUE REQUIEREN REPARACIÓN:**  
El aparato debe ser reparado solo por personal técnico cualificado cuando:
  - El cable de suministro eléctrico o el enchufe hayan sufrido daños;
  - Hayan caído objetos o se hayan derramado líquidos dentro de la radio;
  - El aparato haya estado bajo la lluvia;
  - El aparato haya caído al suelo o la carcasa se haya dañado;
  - El aparato no funcione normalmente.
- **REPARACIÓN:** El usuario no debe intentar reparar el aparato más allá de lo descrito en el manual de instrucciones de funcionamiento. Cualquier reparación debe ser realizada por personal técnico cualificado.

**Nota:** Si la pantalla no se muestra correctamente o los controles no funcionan, esto podría deberse a una descarga electrostática. Apague, desenchufe el cable de corriente alterna (CA); a continuación, vuelva a encender el aparato después de unos segundos.

## FUENTES DE ENERGÍA

---

**CORRIENTE ALTERNA:** Puede encender su equipo estéreo portátil conectando el cable de corriente alterna (30) a una toma CA en la pared. Compruebe que la tensión de su aparato sea la misma que la que se usa en su zona.

## USO DE LA RADIO

---

1. Ajuste el interruptor de alimentación principal (0) a ON;
2. Pulse el botón **[POWER]** (2);
3. Seleccione la fuente audio deseada presionando el botón **[SOURCE]** (7 a 11);
4. (Consulte las instrucciones detalladas para cada fuente en los siguientes capítulos);
5. Ajuste el volumen al nivel deseado mediante el **[CONTROL DE VOLUMEN]** (3);
6. Para apagar la radio, pulse y mantenga pulsado el botón **[POWER]** (2).

**Nota:** Cuando no se produce sonido, la unidad se apagará automáticamente después de 10 minutos.

## RADIO FM

---

1. Pulse el botón **[FM]** (8);
2. Ajuste la frecuencia de la emisora deseada usando el **[CONTROL SINTONIZACIÓN]** (19).

**Nota:** Para una mejor recepción, reoriente la antena (23).

## TOCADISCOS

---

Cuando utilice la plataforma giratoria por primera vez, desatornille en sentido horario la **[VID DE SEGURIDAD-TRANSPORTE]** (27) apuesta sobre el extenso superior del tocadiscos.

1. Pulse el botón **[PHONO]** (11);
2. Colocar un disco sobre el tocadiscos, sobre el eje central. Colocar el adaptador EP sobre el eje central cuando se escuchen discos EP de 17 cm (45 RPM);
3. Colocar el **[SELECTOR VELOCIDAD]** (31) en 33, 78 o 45 RPM según el disco utilizado;
4. Soltar el **[CIERRE DEL BRAZO]** (29), y extraer la protección de la aguja;
5. Levantar el **[BRAZO DE LECTURA]** (28) con la **[PALANCA LEVANTADORA]** (30);
6. Colocar el **[BRAZO DE LECTURA]** (28) en el inicio del disco, o en el inicio de una melodía particular;
7. Bajar con delicadeza el **[BRAZO DE LECTURA]** (28) sobre el disco con la **[PALANCA LEVANTADORA]** (30) para iniciar la lectura;
8. Cuando la lectura del disco finalizará el **[PLATO]** (26) se para y el **[BRAZO DE LECTURA]** (28) regresa al apoyo. Para parar el **[PLATO]** (26) durante la lectura, alce el **[BRAZO DE LECTURA]** (28) y devuélvalo al apoyo.

**Nota:** No girar el **[PLATO]** (26) manualmente.

Cuando la unidad se mueve o transporta:

- Bloque el **[BRAZO DE LECTURA]** (28) con el **[CIERRE DEL BRAZO]** (29);
- Coloque protección de la aguja (incluso cuando no esté en uso);
- Atornille el **[VID DE SEGURIDAD-TRANSPORTE]** (27) en sentido antihorario hasta que sienta resistencia (no lo atornille por completo).

## REPRODUCCIÓN DE UN CD

---

1. Pulse el botón **[CD]** (9);



2. Pulse el botón **[OPEN/CLOSE]** (18) para abrir la **[PUERTA CD]** (12) y coloque un disco CD;
3. Cierre la **[PUERTA CD]** (12). Una vez que el disco esté dentro, se realizará la exploración y la reproducción iniciará automáticamente desde la primera pista.

## PROGRAMACIÓN DEL DISCO DE CD

Es posible programar un orden de reproducción para un máximo de 20 pistas de un CD o 99 de MP3.

1. Pulse **[STOP]** (14) para detener la reproducción;
2. Pulse **[PLAY MODE]** (17); la pantalla (6) mostrará "P01" de manera intermitente;
3. Seleccione la pista deseada mediante los botones **[SKIP -/ +]** (15/16);
4. Pulse **[PLAY MODE]** (17) de nuevo para confirmar la pista deseada en el programa;
5. Repita los pasos 3 y 4 para añadir más pistas al programa de reproducción;
6. Cuando haya añadido todas las pistas al programa de reproducción pulse **[PLAY]** (13) para reproducir el disco en el orden que haya programado.

**Nota:** Pulse **[STOP]** (14) dos veces para cancelar el programa de reproducción.

## REPRODUCCIÓN DE UN DISPOSITIVO USB

---

1. Pulse el botón **[CD/USB]** (9);
2. Conecte un dispositivo USB en la **[TOMA USB]** (1).
3. Presione y mantenga presionado **[FUNCTION]** (4) para seleccionar el modo USB.
4. La reproducción se iniciará automáticamente desde la primera pista.

## PROGRAMA DE REPRODUCCIÓN

La operación de PROGRAMACIÓN es la misma que la de CD-MP3.

### Nota:

- Es posible que algunos reproductores de mp3 no puedan reproducirse a través del conector usb. esto no es una función de mau del sistema.
- Para evitar daños a la memori USB, quítela solo cuando la radio esté apagada.
- La toma USB no está diseñada para cargar teléfonos ou otros dispositivos.

## FUNCIÓN CASETE

---

1. Pulse el botón **[TAPE]** (10);
2. Inserte una CINTA de cassette en el **[MECANISMO]** (22);
3. El aparato iniciará automáticamente la reproducción.
  - Pulsar el botón **[TAPE FORWARD/EJECT]** (21) hasta mitad durante la lectura. La cinta avanzará hacia adelante velozmente.
  - Pulsar ligeramente el botón **[TAPE FORWARD/EJECT]** (21) para volver a la lectura normal.
  - Pulsar el botón **[TAPE FORWARD/EJECT]** (21) completamente, a fondo, y el casete será expulsado.

## OPERACIÓN BLUETOOTH

---

1. Pulse el botón **[BT]** (7), el indicador BT se encenderá;
2. Conecte su dispositivo portátil Bluetooth a la ID Bluetooth etiquetada como "HIF-

1993BT”;

3. Ahora puede transferir la música al HIF-1993BT.

**Nota:** El control de la música (reproducción, pausa, etc.) debe realizarse desde su dispositivo externo.

## **AUX-IN**

---

1. Pulse el botón **[PHONO/AUX]** (11);
2. Use un conector jack macho macho de 3,5mm (no incluido) para conectar cualquier dispositivo de audio externo mediante la entrada AUX-IN (25);
3. El control de la reproducción (play, pause, etc.) ha de realizarse desde su dispositivo externo.

## **CODIFICACIÓN USB DIRECTA**

---

### **Observación:**

- La velocidad de grabación es 1:1.
- No se grabará ningún título de canción durante el modo de codificación.
- Para evitar daños a la memoria USB, quítela solo cuando la radio esté apagada.

### **CODIFICACIÓN DE BLUETOOTH, TOCADISCO, CASSETTE Y AUX:**

1. Conecte la memoria USB en el enchufe (1);
2. Realice la reproducción normal de la pista que desea codificar y grabar;
3. Presione el botón **[RECORD]** (5) dos veces para comenzar a codificar. La pantalla mostrará "REC";
4. Una vez que la grabación termine, presione el botón **[STOP]** (14) para detener la grabación.

### **CODIFICACIÓN DE CD**

#### **Codificación de una pista**

1. Conecte la memoria USB en el enchufe (1);
2. Reproduzca según el procedimiento normal la pista que desea codificar y grabar;
3. Pulse el botón **[RECORD]** (5) dos veces durante la reproducción de la pista deseada. La unidad mostrará el mensaje "USB". En este momento, se está ejecutando la codificación;
4. Pulse la tecla **[STOP]** (14) para interrumpir la grabación;

#### **Codificación de un disco**

1. Conecte la memoria USB en el enchufe (1);
2. Reproduzca según el procedimiento normal el CD que desea codificar y grabar;
3. Pulse el botón **[RECORD]** (5) una vez finalizada la búsqueda de foco. La unidad mostrará el mensaje "USB" comenzará a parpadear. En este momento, se está ejecutando la codificación;
4. Una vez finalizada la codificación, la unidad detendrá la reproducción de forma automática.

## **ELIMINAR PISTAS DESDE USB**

---

1. Reproduzca según el procedimiento normal la pista que desea eliminar;
2. Durante la reproducción de la pista que desea eliminar, presione dos veces el botón **[DELETE]** (34) en el control remoto.

## ESPECIFICACIONES TÉCNICAS

<b>Fuente de alimentación:</b>	CA 230V ~ 50Hz.
<b>Cobertura de radiofrecuencia</b>	
FM:	87.5 - 108 MHz.
<b>Altavoz</b>	
potencia de salida:	2 x 2.5 Wrms
<b>General</b>	
Entrada Aux-In:	3.5mm jack.
Potencia máxima radiada (Bluetooth):	2.5 mW (4 dBm).

Las características técnicas están sujetas a cambios sin aviso previo.

## ATENCIÓN



El símbolo de exclamación dentro un triángulo tiene el objeto de advertir al usuario de la presencia de instrucciones importantes de funcionamiento y mantenimiento en la documentación adjunta con el equipo.



El símbolo del rayo con punta de flecha dentro de un triángulo advierte al usuario de la presencia de tensiones peligrosas en el equipo.



Para reducir los riesgos de descargas eléctricas, no retire la cubierta. La unidad no hay en su exterior componentes que pueda manipular el usuario. Encargue su reparación a personal cualificado.

230v~



Esta unidad funciona con 230V ~ 50Hz. Cuando el equipo vaya a estar un tiempo prolongado sin utilizarse, desenchufar el cable de alimentación.



No conecte la unidad hasta que no se hayan efectuado todas las otras conexiones.



La unidad no debería ser expuesta a lluvia o humedad.



La unidad no debería ser expuesta a la luz solar directa ni a fuentes emisora de calor.

## ELIMINACIÓN CORRECTA DE ESTE PRODUCTO (material eléctrico y electrónico de descarte)

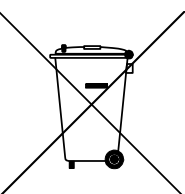

La presencia de esta marca en el producto o en el material informativo que lo acompaña, indica que al finalizar su vida útil no deberá eliminarse junto con otros residuos domésticos. Para evitar los posibles daños al medio ambiente o a la salud humana que representa la eliminación incontrolada de residuos, separe este producto de otros tipos de residuos y recíclalo correctamente para promover la reutilización sostenible de recursos materiales. Los usuarios particulares pueden contactar con el establecimiento donde adquirieron el producto, o con las autoridades locales pertinentes, para informarse sobre cómo y dónde pueden llevarlo para que sea sometido a un reciclaje ecológico y seguro. Los usuarios comerciales pueden contactar con su proveedor y consultar las condiciones del contrato de compra. Este producto no debe eliminarse mezclado con otros residuos comerciales.

**PLAATS VAN DE CONTROLES**

---

0. STROOM SCHAKELAAR
1. USB SOCKET
2. POWER (AAN/UIT KNOP)
3. VOLUME REGELAAR
4. FUNCTION (FUNCTIE SELECTIE)
5. RECORD (OPNEMEN)
6. LCD SCHERM
7. BLUETOOTH
8. FM RADIO
9. CD / USB
10. TAPE (CASSETTEBANDJES )
11. PHONO (PLATENSPELER)
12. CD DEUR
13. PLAY / PAUSE: Druk in om te spelen. Tijdens het afspelen drukt u de knop in om het afspelen te onderbreken. Als u opnieuw indrukt gaat het afspelen door.
14. STOP: Druk als u wilt stoppen met afspelen.
15. SKIP - / REWIND: Druk in om terug te gaan naar het vorige nummer. Houd ingedrukt om snel terug te gaan.
16. SKIP + / FAST FORWARD: Druk in om naar het volgende nummer te gaan. Houd ingedrukt om snel vooruit te gaan.
17. PLAY-MODE: Druk herhaaldelijk om de afspeelmodus te kiezen (REPEAT, RANDOM)
18. OPEN / CLOSE CD DOOR (OPENEN / SLUITEN CD DEUR)
19. AFSTEM REGELAAR / ENTER (Druk op "ENTER")
20. SPEAKERS
21. TAPE FAST FORWARD / EJECT (SNEL VOORUIT- / UITWERPKNOP)
22. CASSETTE KLEPJE
23. ANTENNE
24. AC-KABEL
25. AUX
26. PLATENSPELER
27. TRANSPORT SCHROEF
28. AFSPEELARM
29. SLUITING VAN DE ARM
30. LIFTHENDEL
31. SNELHEIDS SCHAKELAAR (33/45/78 RPM)

**AFSTANDBEDIENING**

---

32. - / + 10 TRACKS
33. PROGRAM (PROGRAMMA KNOP)
34. DELETE (VERWIJDEREN)
35. RANDOM KNOP
36. REPEAT (HERHAAL KNOP)

## VEILIGHEIDSINSTRUCTIES

---

- **INSTRUCTIES** - Lees alle veiligheids- en bedieningsinstructies door voordat u de radio gaat gebruiken. Bewaar de handleiding voor later gebruik.
- **HOUD U AAN WAARSCHUWINGEN**- Houd u aan alle waarschuwingen op het apparaat en in de bedieningsinstructies.
- **WATER EN VOCHT** - Gebruik het apparaat niet in de buurt van vloeistoffen of in vertrekken met een hoge luchtvochtigheid.
- **VENTILATIE** - Plaats en positioneer het apparaat zodanig dat een onbelemmerde ventilatie wordt verkregen.
- **WARMTE** - Plaats het apparaat uit de buurt van warmtebronnen als radiatoren, kachels of andere warmte producerende apparaten.
- **VOEDING** - Sluit de radio alleen aan op een voeding van het type dat in de gebruiksaanwijzing wordt beschreven of op het apparaat is aangeduid.
- **BESCHERMING VAN HET NETSNOER** - Leg stroomkabels zodanig dat er niet op wordt gelopen of dat ze worden bekneld door items die er op/tegen worden geplaatst.
- **BINNENDRINGEN VAN VOORWERPEN OF VLOESTOFFEN** - Let erop dat voorwerpen of vloeistoffen niet door openingen in de behuizing naar binnen kunnen komen.
- **SCHADE WAARVOOR TECHNISCHE SERVICE NODIG IS** - In de volgende gevallen is er service door een gekwalificeerde technicus nodig:
  - het netsnoer of de stekker is beschadigd;
  - er zijn voorwerpen of vloeistoffen zijn in de radio terechtgekomen
  - het apparaat is blootgesteld aan regen;
  - het apparaat is gevallen of de behuizing is beschadigd;
  - het apparaat lijkt niet normaal te werken.
- **ONDERHOUD** - Gebruiker mag geen onderhoud aan het apparaat uitvoeren dat niet in de gebruiksaanwijzing wordt genoemd. Alle onderhoudswerkzaamheden moeten door gekwalificeerde technici worden uitgevoerd.

**Let op:** Als gevolg van een elektrostatische ontlading functioneert het display mogelijk dat niet correct of reageert het apparaat niet op de bedieningsknop. Schakel het apparaat dan uit, koppel het los en sluit het na enkele seconden opnieuw aan.

## STROOMBRONNEN

---

**WISSELSTROOM:** U kunt uw draagbare stereosysteem van stroom voorzien door het netsnoer op een stopcontact aan te sluiten. Controleer of de nominale spanning van uw apparaat overeenkomt met uw lokale voltage.

## OM DE RADIO TE GEBRUIKEN

---

1. Zet de hoofdschakelaar (0) op AAN;
2. Druk op de **[POWER]** knop (2) om het apparaat in te schakelen. De LED-indicator (8) licht op;
3. Selecteer de gewenste audiobron door op de knop **[SOURCE]** (7 tot 11) te drukken;
4. (Zie gedetailleerde instructies voor elke bron in de volgende hoofdstukken);
5. Stel de **[VOLUME KNOP]** (3) in op het gewenste niveau;
6. Om de radio uit te schakelen, drukt u op **[POWER]** knop (2) en houdt u deze ingedrukt.

**Let op:** Als er geen geluid wordt geproduceerd schakelt het apparaat zelfs uit na 10 minuten.

## BEDIENING RADIO

---

1. Druk op de knop **[FM]** (8);
2. Met de **[TUNING KNOP]** (19) stelt u de radiofrequentie in op de gewenste zender.

**Let op:** Voor een betere ontvangst, verandert u de richting waarnaar de antenne (23) wijst.

## PLATENSPELER

---

**Let op:** Wanneer u de draaitafel voor de eerste keer gebruikt, draai met de klok mee de **[TRANSPORT-SCHROEF]** (27) die zich rechtsboven aan de draaitafel bevindt los.

1. Druk op de knop **[PHONO]** (11);
2. Plaats een plaat op in het midden van de platenspeler. Bij het beluisteren van 45 toeren plaats de EP-adapter op de centrale spil;
3. Stel de **[SNELHEIDS SCHAKELAAR]** (31) af op 33/45 of op 78 toeren, in overeenkomst met de plaat die wordt afgespeeld;
4. Geef de **[SLUITING VAN DE ARM]** (29) vrij en verwijder de beschermkap van de naald;
5. Hef de **[AFSPEELARM]** (28) op met de **[LIFTHENDEL]** (30);
6. Plaats de **[AFSPEELARM]** (28) aan het begin van de plaat of aan het begin van een bepaalde track;
7. Laat de **[AFSPEELARM]** (28) uiterst voorzichtig op de plaat zakken met de **[LIFTHENDEL]** (30) om te beginnen met het afspelen;
8. Als de plaat het einde heeft bereikt, zal de **[PLATENSPELER]** (26) automatisch stoppen en de **[AFSPEELARM]** (28) keert terug naar de steun. Om de **[PLATENSPELER]** (26) te stoppen tijdens het afspelen, dient de **[AFSPEELARM]** (28) te worden opgeheven en op de steun te worden geplaatst.

**Opmerking:** De **[PLATENSPELER]** (26) niet handmatig draaien.

Wanneer het apparaat wordt verplaatst of vervoerd:

- Vergrendel **[AFSPEELARM]** (28) met de **[SLUITING VAN DE ARM]** (29).
- Plaats de beschermkap van de naald (ook wanneer deze niet in gebruik is).
- Schroef de **[TRANSPORT-SCHROEF]** (27) tegen de klok in totdat u weerstand voelt (niet helemaal schroeven).

## EEN CD AF SPELEN

---

1. Druk op de knop **[CD]** (9);
2. Druk op de knop **[OPEN/CLOSE]** (18) om de **[CD DEUR]** (12) te openen en plaats een CD in het CD-vak;
3. Sluit het **[CD DEUR]** (12). Zodra de CD zich in de speler bevindt wordt focus-zoeken uitgevoerd en het apparaat begint dan het eerste nummer te spelen.

## PROGRAMMERING VAN EEN CD

Het is mogelijk om tot 20 tracks te programmeren bij het afspelen van een Cd of 99 tracks bij een MP3 bestand in elke gewenste volgorde.

1. Stop het afspelen door op **[STOP]** (14) te drukken;
2. Druk **[PLAY MODE]** (17) in: het display (6) geeft knipperend "P01" weer;
3. Selecteer het gewenste nummer met de **[SKIP -/ +]**-knoppen (15/16);
4. Druk nogmaals op **[PLAY MODE]** (17) om het gewenste nummer in het programmageheugen te bevestigen;
5. Om meer numm. in het programmag. in te voeren, herhaalt u de stappen 3 en 4;
6. Wanneer alle gewenste nummers zijn geprogrammeerd, druk op **[PLAY]** (13) om de CD in de door u geprogrammeerde volgorde af te spelen.

**Let op:** Druk twee keer op **[STOP]** (14) om het afspeelprogramma te beëindigen.

## AF SPELEN VIA USB

---

1. Druk op de knop **[CD/USB]** (9);
2. Sluit een USB-apparaat aan op de **[USB-AANSLUITING]** (1);
3. Houd **[FUNCTION]** (4) ingedrukt om de USB-modus te selecteren;
4. Het apparaat begint dan het eerste nummer te spelen.

## PROGRAMMERING

De PROGRAMMERING-bewerking is hetzelfde als die van CD-MP3.

**Let op:**

- Sommige mp3-spelers kunnen mogelijk niet via de USB-aansluiting spelen. dit is geen maul-functie van het systeem.
- Verwijder het alleen wanneer de radio is uitgeschakeld om schade aan het USB-geheugen te voorkomen.
- De USB-aansluiting is niet ontworpen voor het opladen van smartphones of andere apparaten.

## CASSETTEBANDJES AF SPELEN

---

1. Druk op de knop **[TAPE]** (10);
2. Plaats een cassette TAPE in het **[MECHANISME]** (22);
3. Het apparaat begint automatisch met het afspelen van het cassettebandje.
  - Druk de **[TAPE FORWARD/EJECT]** (21) knop half in tijdens het afspelen.
  - Druk vervolgens zacht op de knop **[TAPE FORWARD/EJECT]** (21) om normaal afspelen te hervatten.
  - Druk de knop **[TAPE FORWARD/EJECT]** (21) volledig in, waarna de cassette zal worden uitgeworpen.

## BLUETOOTH BEDIENING

---

1. Druk op de knop **[BT]** (7) de BT-indicator licht op;
2. Verbind uw Bluet-apparaat met de ID Bluetooth die is gelabeld als "HIF-1993BT";
3. U kunt nu de muziek overbrengen naar de HIF-1993BT.

**Let op:** Muziekbesturing (afspelen, pauz., enz.) Moet vanaf uw ext. apparaat worden uitgevoerd.

## AUX-IN

---

1. Druk op de knop **[PHONO/AUX]** (11);
2. Gebruik een mannelijke naar mannelijke 3,5 mm-jackkabel (niet meegeleverd) om een extern audioapparaat op de AUX-IN-aansluiting aan te sluiten (25);
3. Regeling van de muziek (afspelen, pauzeren, enz.)voert u uit op het ext. apparaat.

## USB OPNAMEFUNCTIE

---

### Let Op:

- Opnamesnelheid is 1:1.
- Er wordt geen songtitel opgenomen tijdens de coderingsmodus.
- Om schade aan het USB-geheugen te voorkomen, verwijdert u het alleen wanneer de radio is uitgeschakeld.

### VAN BLUETOOTH, PHONO, CASSETTE EN AUX:

1. Steek de USB-stick in de **[USB-AANSLUITING]** (1);
2. Voer normaal afspelen uit van de track die u wilt coderen & opnemen;
3. Druk tweemaal op de **[RECORD]** knop (5) om het coderen te starten. Het display toont "REC";
4. Als het record klaar is, drukt u op de knop **[STOP]** (14) om het opnemen te stoppen.

### VAN CD

#### 1 track coderen

1. Steek de USB-stick in de **[USB-AANSLUITING]** (1);
2. Start met het normaal afspelen van de te coderen track van de CD;
3. Druk tweemaal op de **[RECORD]** knop (5) tijdens het afspelen van de gewenste track. De track gaat van zelf opnieuw starten en de display geeft "USB". De codering wordt voltooid;
4. Druk op de **[STOP]** knop (14) om het opnemen te voltooien;

#### 1 CD coderen

1. Steek de USB-stick in de **[USB-AANSLUITING]** (1);
2. Start met het normaal afspelen van de te coderen CD;
3. Druk tweemaal op de **[RECORD]** knop (5) zodra de Cd is geladen. De display geeft "USB" weer. Het coderen wordt voltooid;
4. Nadat het coderen is voltooid, zal het apparaat het afspelen automatisch onderbreken.

## TRACKS WISSEN VAN HET USB OPSLAGMEDIUM

---

1. Start met het normaal afspelen van de te wissen track;



2. Tijdens de afspeelmodus van de track dat je wilt verwijderen druk tweemaal op de **[DELETE]** knop (34) van de afstandsbediening. De huidige track is nu verwijderen.

## TECHNISCHE SPECIFICATIES

<b>Stroomvoorziening:</b>	AC 230V ~ 50Hz.
<b>Dekking van radiofrequentie</b>	
FM:	87.5 - 108 MHz.
<b>Luidspreker</b>	
Uitgangsvermogen:	2 x 2.5 Wrms.
<b>Algemeen</b>	
Aux-In.	3.5mm jack plug.
Maximaal uitgestraald vermogen	2.5 mW (4 dBm) (Bluetooth).

Kenmerken zijn zonder voorafgaande kennisgeving onderhevig aan veranderingen.

## WAARSCHUWING



Het uitroepteken in een gelijkzijdige driehoek is bedoeld om de gebruiker erop attent te maken dat de gebruikershandleiding belangrijke instructies bevat voor het gebruik en het onderhoud.



De bliksemschicht in een gelijkzijdige driehoek is bedoeld om de gebruiker te waarschuwen voor de aanwezigheid van gevaarlijke spanning binnen in het apparaat.



230v~



Dit apparaat is ontworpen om te werken op 230v~ 50Hz. Als het apparaat voor een langere tijd niet gebruikt gaat worden, dient de stekker uit het stopcontact te worden gehaald.



Stel het apparaat niet bloot aan regen of vocht.



Gebruik het apparaat uitsluitend nadat is gecontroleerd dat alle aansluitingen correct zijn uitgevoerd.



Plaats het apparaat op een voldoende geventileerde plek. Plaats het apparaat niet in de buurt van gordijnen, op het tapijt of in in een stuk meubilair, zoals bijvoorbeeld een boekenkast.

Stel het apparaat niet bloot aan direct zonlicht of aan warmtebronnen.

## CORRECTE AFVALVERWERKING VAN HET PRODUCT (elektrisch en elektronisch afval)

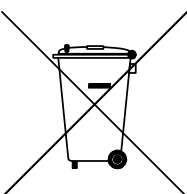

Dit symbool dat staat weergegeven op het product en in de documentatie ervan, duidt erop dat het product niet kan worden weggegooid met het gewone huisvuil aan het einde van de levensduur. Om schade aan het milieu of aan de gezondheid door ongepaste afvalverwijdering te voorkomen, dient de gebruiker dit product te scheiden van andere soorten afval op verantwoorde wijze ter bevordering van duurzaam hergebruik van de materiële hulpbronnen. De thuisgebruiker dient contact op te nemen met de verkoper van het apparaat of met de lokale gemeente voor informatie met betrekking tot het scheiden en recyclen van dit type product. Zakelijke gebruikers dienen contact op te nemen met hun leverancier en de algemene voorwaarden van de verkoopovereenkomst te raadplegen. Dit product dient niet te worden gemengd met ander bedrijfsafval voor de verwijdering.

**POPIS OVLÁDACÍHO PANELU**

---

0. Hlavní SPÍNAČ POWER
1. VSTUP USB
2. TLAČÍTKO ON / OFF (Na dálkovém ovládní stisknĚte a podrĚte tlačítko ON / OFF)
3. NASTAVENÍ HLASITOSTI
4. TLAČÍTKO FUNKCE
5. TLAČÍTKO NAHRÁVÁNÍ
6. LCD DISPLEJ
7. BLUETOOTH
8. RÁDIO FM
9. CD / USB
10. KAZETA
11. GRAMOFON
12. CD DVÍŘKA
13. PLAY / PAUSE: StisknĚte pro přehrávání. Při přehrávání stisknĚte tlačítko pro dočasné zastavení přehrávání a znovu stisknĚte tlačítko pro obnovení přehrávání.
14. STOP: StisknĚte, chcete-li dokončit přehrávání.
15. SKIP - / REWIND: Stisknutím tlačítka přejdete na předchozí skladbu, stisknutím a podrĚním se rychle vrátíte zpĚt.
16. SKIP + / FAST FORWARD: stisknutím tlačítka přejdete na další stopu, stisknutím a podrĚním se posunete dopředu.
17. PLAY-MODE: opakovaným stisknutím vyberte režim přehrávání (REPEAT, RANDOM)
18. TLAČÍTKO OTEVŘENÉ / ZAVŘENÉ DVEŘE CD
19. FREKVENČNÍ NASTAVENÍ / ENTER (stisknĚte tlačítko "ENTER")
20. REPRODUKTORY
21. FFD/ EJECT
22. KAZETOVÁ MECHANIKA
23. FM ANTÉNNA
24. NAPÁJECÍ KABEL
25. AUX
26. TALÍŘ
27. TRANZITNÍ ŠROUB
28. RAMENO
29. ADAPTÉR PRO VYROVNÁNÍ JEHLY GRAMOFONU
30. ZVEDAČ RAMENE
31. 33/45/78 RPM VÝBĚR RYCHLOSTI

**DÁLKOVÉ OVLÁDÁNÍ**

---

32. - / + 10 TRACK
33. TLAČÍTKO PROGRAMU
34. TLAČÍTKO DELETE
35. RANDOM TLAČÍTKO
36. TLAČÍTKO REPEAT

## BEZPEČNOSTNÍ POKYNY

---

- **NÁVOD** - Před použitím rádia je třeba pozorně přečíst všechny bezpečnostní pokyny a pokyny pro použití. Návod je nutné uschovat pro pozdější nahlédnutí.
- **DODRŽUJTE UPOZORNĚNÍ** - Je třeba dodržovat všechna upozornění na zařízení i v pokynech pro použití.
- **VODA A VLHKOST** - Zařízení se nesmí používat v blízkosti kapalin nebo v místnostech s vysokou úrovní vlhkosti.
- **VENTILACE** - Zařízení musí být umístěno tak, aby jeho umístění nebo poloha nebránilo jeho vhodné ventilaci.
- **TEPLO** - Zařízení musí být umístěno v dostatečné vzdálenosti od zdrojů tepla, jako jsou radiátory, sporáky nebo jiná zařízení, která produkují teplo.
- **ZDROJ NAPÁJENÍ** - Rádio musí být připojeno výhradně ke zdroji elektrického napájení toho druhu, jaký je popsán v pokynech k použití nebo vyznačen na zařízení.
- **OCHRANA NAPÁJECÍHO KABELU** - Napájecí kabely musí být vedeny tak, aby se po nich neprocházelo, aby nedošlo k jejich přitlačení věcmi, které jsou na nich položeny nebo jsou k nim přitlačeny.
- **VNIKUTÍ PŘEDMĚTŮ A TEKUTIN** - Je třeba dávat pozor, aby se zabránilo pádu předmětů a vylití tekutin do uzávěrů přes otvory.
- **POŠKOZENÍ VYŽADUJÍCÍ SERVIS** - Zařízení musí projít servisem ze strany kvalifikovaného personálu v případě, že:
  - Došlo k poškození napájecího kabelu nebo jeho zástrčky;
  - Došlo k pádu předmětů na rádio nebo vylití tekutin do rádia
  - Bylo zařízení vystaveno dešti;
  - Zařízení spadlo nebo došlo k poškození uzávěru;
  - Se zdá, že zařízení nefunguje obvyklým způsobem.
- **SERVIS** - Uživatel se nesmí pokoušet provádět servis zařízení, jestliže není příslušný postup popsán v pokynech k použití. Všechny provedené úkony servisu musí být oznámeny servisnímu personálu.

**Poznámka:** Když displej náležitě nefunguje nebo v případě, že nedochází k žádné reakci na použití ovládacích prvků, může to být způsobeno elektrostatickým výbojem. Vypněte, odpojte zařízení a vyjměte všechny baterie; znovu jej připojte až po uplynutí několika sekund.

## NAPÁJENÍ

---

Tento přístroj je určen pro síť 230V ~ 50Hz. Připojte napájecí kabel k elektrické zásuvce. Ujistěte se, že napětí je stejné, jak je uvedeno na typovém štítku na zadní straně přístroje.

## PROVOZ RÁDIA

---

1. Nastavte hlavní vypínač (0) na ON;
2. Stiskněte tlačítko **[POWER]** (2) pro zapnutí přístroje;
3. Zvolte požadovaný zdroj zvuku stisknutím tlačítka **[SOURCE]** (7 až 11);
4. (Podrobné pokyny pro každý zdroj naleznete v následujících kapitolách);
5. Nastavte hlasitost pomocí tlačítka **[NASTAVENÍ HLASITOSTI]** (3) na požadovanou úroveň;
6. Stiskněte a podržte tlačítko **[POWER]** (2) pro vypnutí přístroje.

**Poznámka:** Pokud se nezobrazí žádný zvuk, přístroj se vypne automaticky po 10 minutách.

## PŘÍJEM ROZHLASU

---

1. Tlačítka **[FM]** (8) vyberte požadované rozhlasové pásmo;
2. Knoflíkem ladění **[FREKVENČNÍ NASTAVENÍ]** (19) naladíte požadovaný vysílač;

**Poznámka:** Pro lepší příjem signálu FM nasměrujte anténu (23).

## GRAMOFON

---

**Poznámka:** Při prvním použití otočného talíře odšroubujte **[TRANZITNÍ ŠROUB]** (27) umístěný na pravé horní straně otočného talíře.

1. Pro přepnutí přístroje na použití gramofonu stlačte tlačítko **[PHONO]** (11);
2. Otevřete víko gramofonu. Uvolněte rameno přenosky a odstraňte kryt jehly. Položte desku na talíř přes středový trn
3. Nastavte volič otáček (31) na 33, 45 nebo 78 ot / min podle záznamu;
4. Uvolněte svorku (29) a vyjměte ochranný kryt pera;
5. Zvedněte rameno pomocí zdvihací páky (30);
6. Položte přenosku na začátek desky, nebo na začátek určité skladby.
7. Pro přehrávání jemně spustte přenosku pomocí páčky na desku. (30);
8. Po ukončení přehrávání se přenoska zastaví a automaticky vrátí na podstavec. Pro manuálním ukončení přehrávání zvedněte přenosku a dejte na podstavec.

**Poznámka:** Nezastavujte nebo neotáčejte **[TALÍŘ]** (26) ručně.

Když je jednotka přemístěna nebo přepravována:

- Uzamkněte **[RAMENO]** (28) pomocí **[ARETACE]** (29);
- Umístěte ochranný kryt jehlu (i když se nepoužívá);
- Našroubujte **[TRANZITNÍ ŠROUB]** (27) proti směru hodinových ručiček, dokud necítíte odpor (nezavírejte jej úplně).

## CD-MP3

---

1. Pro přepnutí přístroje na použití CD stlačte tlačítko **[CD]** (9);
2. Stisknutím tlačítka **[OPEN / CLOSE]** (18) otevřete dvířka CD (12) a vložte CD s nálepkou nahoru do prostoru pro CD.
3. Zavřete dvířka CD (12). Hledá se ostření a přehrávání se automaticky spustí od první stopy.

## PROGRAMOVÁNÍ

Až 99 záznamů (MP3, 20 v CD) lze naprogramovat a přehrávat v libovolném pořadí.

1. Zastavte přehrávání stisknutím tlačítka **[STOP]** (14);
2. Stiskněte **[PLAY MODE]** (17), displej (6) zobrazí "P01" a bliká;
3. Pomocí tlačítek **[SKIP - / +]** (15/16) vyberte požadovanou skladbu;
4. Opět stiskněte **[PLAY MODE]** (17) pro potvrzení požadované stopy do paměti programu;
5. Opakováním kroků 3 a 4 zadejte další stopy do paměti programu.
6. Po naprogramování všech požadovaných skladeb stiskněte tlačítko **[PLAY]** (13) pro přehrávání disku v pořadí, které jste naprogramovali.

**Poznámka:** Dvakrát stiskněte tlačítko **[STOP]** (14) pro ukončení naprogramovaného přehrávání.

## USB

---

1. Pro přepnutí přístroje na použití USB stlačte tlačítko **[CD/USB]** (9);
2. Připojte zařízení USB do zásuvky USB (1);
3. Zvolte režim "USB" stisknutím tlačítka **[FUNCTION]** (4);
4. Přehrávání se spustí automaticky od první stopy.

## PROGRAMOVÁNÍ

Operace PROGRAMOVÁNÍ je stejná jako funkce CD-MP3.

### Poznámka:

- Některý přehrávač mp3 nemusí skladby přehrávat prostřednictvím USB.
- Abyste zabránili poškození paměti USB, odstraňte ji pouze tehdy, když je rádio vypnuté.
- USB vstup není určen pro nabíjení smartphonů nebo jiných zařízení.

## PŘEHŘÁVÁNÍ MAGNETOFONU

---

1. Pro přepnutí přístroje na použití MAGNETOFONU stlačte tlačítko **[TAPE]** (10);
2. Vložte kazetu TAPE do mechanismu (22);
3. Po zasunutí kazety začne systém automaticky přehrávat.
  - Stisknutím tlačítka **[TAPE FORWARD / EJECT]** (21) během přehrávání, páska se převíjí vpřed.
  - Opětovným stisknutím tlačítka **[TAPE FORWARD / EJECT]** (21) opět spustíte přehrávání.
  - Stiskněte úplně tlačítko **[TAPE FORWARD / EJECT]** (21) a kazeta se vysune.

## BLUETOOTH

---

1. Pro přepnutí přístroje na použití BT stlačte tlačítko **[BT]** (7);
2. Připojte přenosné zařízení Bluetooth k ID Bluetooth označenému jako "HIF-1993D + BT";
3. Nyní můžete převést hudbu na HIF-1993D + BT.

**Poznámka:** Ovládání hudby (přehrávání, pauza atd.) Musí být provedeno z vašeho externího zařízení.

## AUX-IN

---

1. Pro přepnutí přístroje na použití AUX stlačte tlačítko **[PHONO/AUX]** (11);

2. Pro připojení externího zvukového zařízení do zásuvky **[AUX-IN]** (25) použijte jeden kabel 3,5 mm jack (není součástí dodávky).

**Poznámka:** Ovládání hudby (přehrávání, pauza atd.) Musí být provedeno z vašeho externího zařízení.

## **PŘEHRÁVÁNÍ Z USB**

---

### **Poznámka:**

- Rychlost nahrávání je 1: 1.
- Během kódování se nezaznamená žádný titul skladby.
- Aby nedošlo k poškození paměti USB, odstraňte ji pouze tehdy, když je rádio vypnuté.

## **KÓDOVÁNÍ Z BLUETOOTH, GRAMOFONU, KAZETY A AUX:**

1. Zasuňte USB do **[USB ZÁSUVKY]** (1);
2. Proveďte normální přehrávání stopy, kterou chcete kódovat a nahrávat;
3. Stiskněte dvakrát tlačítko **[RECORD]** (5) pro spuštění kódování. Na displeji se zobrazí "REC";
4. Po dokončení záznamu zastavte nahrávání stisknutím tlačítka **[STOP]** (14).

## **KÓDOVÁNÍ Z CD:**

### **Kódování 1 stopy:**

1. Zasuňte USB do **[USB ZÁSUVKY]** (1);
2. Proveďte normální přehrávání stopy, kterou chcete kódovat a nahrávat;
3. Během přehrávání požadované skladby stiskněte dvakrát tlačítko **[RECORD]** (5). Přehrávání se zastaví a automaticky se spustí a v horní části displeje (6) začne blikat symbol "USB". Kódování probíhá nyní;
4. Stiskněte tlačítko **[STOP]** (14) pro dokončení nahrávání stopy.

### **Kódování 1 disku:**

1. Vložte paměť USB do příslušné **[USB ZÁSUVKY]** (1);
2. Spustěte normální přehrávání CD, které chcete zakódovat a zaznamenat;
3. Stiskněte dvakrát tlačítko **[RECORD]** (5);
4. Přehrávání se spustí automaticky a v horní části displeje začne blikat slovo "USB". Kódování CD běží;

**Poznámka:** Po ukončení kódování zařízení automaticky zastaví přehrávání a nahrávání.

## **SMAZÁNÍ USB**

---

1. Proveďte normální přehrávání stopy, kterou chcete smazat;
2. Během přehrávání stopy, kterou chcete odstranit, stiskněte dvakrát tlačítko **[DELETE]** (34) na dálkovém ovladači.

## TECHNICKÉ ÚDAJE

<b>Napájení:</b>	AC 230V ~ 50Hz.
<b>Rádiové frekvenční pokrytí</b>	
FM:	87.5 - 108 MHz.
<b>Reproduktorů</b>	
Výstupní výkon:	2 x 2.5 Watt rms.
<b>Všeobecné</b>	
Aux-In:	Konektor 3,5 mm.
BT Maximální vyzařovaný výkon:	2,5 mW (4 dBm).
USB:	USB 3.0 / 200 mA.

Specifikace a konstrukce podléhají možným změnám bez předchozího upozornění z důvodu zlepšení.

## UPOZORNĚNÍ



Vykřičník uvnitř trojúhelníka na zadní straně skříňky přístroje upozorňuje uživatele na důležité pokyny pro obsluhu a ošetřování přístroje, uvedené v jeho doprovodné dokumentaci. čeština



Symbol blesku uvnitř trojúhelníka na zadní straně skříňky přístroje upozorňuje uživatele na existenci životu nebezpečného napětí na některých dílech uvnitř skříňky přístroje.



Nevyjímejte přístroj ze skříňky – riziko úrazu elektrickým proudem. Uvnitř skříňky nejsou díly, které by mohl opravit nebo seřídit jeho uživatel bez odpovídajícího vybavení a kvalifikace. Bude-li přístroj vyžadovat seřízení nebo opravu kontaktujte odborný servis. Zásahem do přístroje v době platnosti záruky se vystavujete riziku ztráty event. záručních plnění.

230v~



Přístroj je konstruován pro napájení střídavým napětím 230 V / 50 Hz z elektrické sítě. Pokud nebudete přístroj delší dobu používat odpojte jej od elektrické sítě vyjmutím vidlice síťového kabelu přístroje ze síťové zásuvky.



Chraňte přístroj před zмокnutím, postříkáním nebo politím jakoukoliv kapalinou.



Vypnutím přístroje není přístroj odpojen od elektrické sítě. Pro odpojení přístroje od elektrické sítě vyjměte vidlici síťového kabelu přístroje ze síťové zásuvky. Před zapnutím přístroje přezkontrolujte všechna připojení k přístroji.



Neumísťujte přístroj na přímém slunci nebo v blízkosti zdrojů tepla. Vysokými teplotami je významně zkracována životnost elektronických dílů přístroje.

## POKYNY PRO SPRÁVNOU LIKVIDACI VÝROBKU

### (likvidaci použitých elektrických a elektronických zařízení)

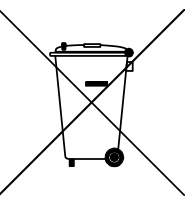

Tento symbol na výrobku, jeho příslušenství nebo obalu označuje, že při pozdější likvidaci výrobku (z jakýchkoliv důvodů) nesmí být s výrobkem zacházeno jako s domovním odpadem. Výrobek zlikvidujte jeho předáním na sběrné místo pro likvidaci použitých elektrických a elektronických zařízení šetrnou k životnímu prostředí. Zajištěním jejich správné likvidace zabráníte vzniku potenciálních rizik pro životní prostředí a lidské zdraví, která by mohla vzniknout nesprávným zacházením s odpady. Kromě toho recyklace odpadových materiálů napomáhá udržení přírodních zdrojů surovin pro příští generace. Podrobné informace k likvidaci tohoto výrobku šetrné k životnímu prostředí získáte u pracovníka ochrany životního prostředí místního (městského nebo obvodního) úřadu nebo v prodejně, ve které jste výrobek zakoupili.

**POPIS OVLÁDACIEHO PANELA**

---

0. Hlavný vypínač
1. Vstup USB
2. Tlačítko ON / OFF (Na diaľkovom ovládači stlačte a podržte Tlačítko ON / OFF)
3. Nastavenie hlasitosti
4. Tlačítko funkcia
5. Tlačítko nahrávanie
6. LCD displej
7. Bluetooth
8. Rádio FM
9. CD / USB
10. Kazeta
11. Gramofón
12. CD dvierka
13. PLAY / PAUSE: Stlačte pre prehrávanie. Pri prehrávaní stlačte tlačítko pre dočasné zastavenie prehrávania a znovu stlačte tlačítko pre obnovenie prehrávania.
14. STOP: Stlačte, ak chcete dokončiť prehrávanie.
15. SKIP - / REWIND: Stlačením tlačítka prejdete na predchádzajúcu skladbu, stlačením a podržaním sa rýchlo vrátite späť.
16. SKIP + / FAST FORWARD: Stlačením tlačítka prejdete na ďalšiu stopu, stlačením a podržaním sa posuniete dopredu.
17. PLAY-MODE: Opačovaným stláčaním vyberte režim prehrávania (REPEAT, RANDOM)
18. Otvorené / zatvorené dvere CD
19. Frekvenčný nastavenie / ENTER (stlačte tlačítko "ENTER")
20. Reprodukčný
21. FFD / EJECT
22. Kasetová mechanika
23. FM Antenna
24. Napájací kábel
25. AUX
26. Taniér
27. Tranzitná skrutka
28. Rameno
29. Adaptér vyrovnania ihly gramofóna
30. Zvedač ramena
31. 33/45/78 RPM výber rýchlosti

**DIAĽKOVÉ OVLÁDANIE**

---

32. - / + 10 TRACK
33. Tlačítko programu
34. Tlačítko delete
35. Random tlačidlo
36. Tlačidlo repeat



## BEZPEČNOSTNÉ POKYNY

---

- **NÁVOD** - Pred použitím rádia si pozorne prečítajte všetky bezpečnostné pokyny a pokyny pre použitie. Návod je potrebné uschovať kvôli následnému nahliadnutiu.
- **DODRŽUJTE UPOZORNENIA** - Je potrebné dodržiavať všetky upozornenia uvedené na zariadení i v pokynoch pre použitie.
- **VODA A VLHKOSŤ** - Zariadenie nesmie byť používané v blízkosti kvapalín alebo v miestnostiach s vysokou úrovňou vlhkosti.
- **VENTILÁCIA** - Zariadenie musí byť umiestnené tak, aby bola umožnená vhodná ventilácia.
- **TEPLO** - Zariadenie musí byť umiestnené v dostatočnej vzdialenosti od zdrojov tepla, ako sú radiátory, sporáky alebo iné zariadenia produkujúce teplo.
- **ZDROJ NAPÁJANIA** - Rádio musí byť pripojené výhradne k zdroju elektrického napájania uvedeného v pokynoch na použitie, alebo vyznačeného na zariadení.
- **OCHRANA NAPÁJACIEHO KÁBLA** - Napájacie káble musia byť vedené tak, aby sa po nich nešliapalo a aby neboli pritlačené žiadnymi predmetmi.
- **VNIKNUTIE PREDMETOV A TEKUTÍN** - Dávajte pozor, aby vám cez otvory v kryte nespadol do vnútra žiadny predmet a aby ste nevyliali žiadnu tekutinu.
- **POŠKODENIE VYŽADUJÚCE SERVIS** - Na zariadení musí byť vykonaný servis kvalifikovaným technikom v prípade, ak:
  - Došlo k poškodeniu napájacieho kábla alebo jeho zástrčky;
  - Došlo k pádu predmetov na rádio alebo vyliatiu tekutín do rádia
  - Bolo zariadenie vystavené dažďu;
  - Zariadenie spadlo, alebo ak bol poškodený uzáver;
  - Existuje podozrenie, že zariadenie nefunguje obvyklým spôsobom.
- **SERVIS** - Užívateľ sa nesmie pokúšať o vykonanie servisu zariadenia, ak príslušný postup nie je popísaný v pokynoch na použitie. Všetky servisné úkony musia byť oznámené servisnému technikovi.

**Poznámka:** Keď displej správne nefunguje, alebo keď nedochádza k žiadnej reakcii po stlačení ovládacích prvkov, môže to byť spôsobené elektrostatickým výbojom. Vypnite, odpojte zariadenie a vyberte všetky batérie; znovu ho pripojte až po uplynutí niekoľkých sekúnd.

## NAPÁJANIE

---

Tento prístroj je určený pre sieť 230V ~ 50Hz. Pripojte napájací kábel k elektrickej zásuvke. Uistite sa, že napätie je rovnaké, ako je uvedené na štítku na zadnej strane prístroja.

## PREVÁDZKA RÁDIA

---

1. Nastavte hlavný vypínač (0) na ON;
2. Stlačte Tlačítko **[POWER]** (2) pre zapnutie prístroja;
3. Zvoľte požadovaný zdroj zvuku stlačením tlačítka **[SOURCE]** (7 až 11);
4. (Podrobné pokyny pre každý zdroj nájdete v nasledujúcich kapitolách);
5. Nastavte hlasitosť pomocou tlačítka **[NASTAVENIE HLASITOSTI]** (3) na požadovanú úroveň;
6. Podržte stlačené Tlačítko **[POWER]** (2) pre vypnutie prístroja.

**Poznámka:** Ak sa nezobrazí žiadny zvuk, prístroj sa vypne automaticky po 10 minútach.

## PRÍJEM ROZHLASU

---

1. Tlačítkami **[FM]** (8) vyberte požadované rozhlasové pásmo;
2. Tlačítkom ladenia **[FREKVENČNÝ NASTAVENIE]** (19) naladíte požadovaný vysielateľ;

**Poznámka:** Pre lepší príjem signálu FM nasmerujte anténu (23).

## GRAMOFON

---

**Poznámka:** Pri prvom použití otočného taniera odšraubujte **[TRANZITNÁ SKRUTKA]** (27) umiestnenú na pravej hornej strane otočného taniera.

1. Pre prepnutie prístroja na použitie gramofónu stlačte tlačítko **[PHONO]** (11);
2. Otvorte veko gramofónu. Uvoľnite rameno prenosky a odstráňte kryt ihly. Položte dosku na tanier cez stredový trň;
3. Nastavte volič otáčok (31) na 33, 45 alebo 78 ot / min podľa záznamu;
4. Uvoľnite svorku svorky (29) a vyberte ochranný kryt
5. Zdvihnite rameno pomocou zdvíhacie páky (30);
6. Zdvihnite prenosku pomocou páčky. Položte prenosku na začiatok dosky, alebo na začiatok určitej skladby.
7. Pre prehrávanie jemne spustite prenosku pomocou páčky na dosku. (30);
8. Po ukončení prehrávania sa prenoska zastaví a automaticky vráti na podstavec. Pre manuálnym ukončenie prehrávania zdvihnite prenosku a dajte na podstavec.

**Poznámka:** Nezastavujte ani neprepínajte **[TANIER]** (26) manuálne.

Keď sa jednotka premiestňuje alebo prepravuje:

- Uzamknite tlačidlo **[RAMENO]** (28) pomocou tlačidla **[ARETÁCIA]** (29);
- Umiestnite ochranný kryt na dotykovú ihlu (aj keď sa nepoužíva);
- Zaskrutkujte **[TRANZITNÁ SKRUTKA]** (27) proti smeru hodinových ručičiek, kým nebudete cítiť odpor (úplne nezaskočte).

## CD-MP3

---

1. Pre prepnutie prístroja na použitie CD stlačte tlačidlo **[CD]** (9);
2. Stlačením tlačítka **[OPEN / CLOSE]** (18) otvorte dvierka CD (12) a vložte CD s nálepkou hore do priestoru pre CD;
3. Zatvorte dvierka CD (12). Hľadá sa ostrenie a prehrávanie sa automaticky spustí od prvej stopy.

## PROGRAMOVANIE

Až 99 záznamov (MP3, 20 v CD) možno naprogramovať a prehrávať v ľubovoľnom poradí.

1. Zastavte prehrávanie stlačením tlačítka **[STOP]** (14);
2. Stlačte **[PLAY MODE]** (17), displej (6) zobrazí "P01" a bliká;
3. Pomocou tlačidiel **[SKIP - / +]** (15/16) vyberte požadovanú skladbu;
4. Opäť stlačte **[PLAY MODE]** (17) pre potvrdenie požadovanej stopy do pamäti programu;
5. Opakovaním krokov 3 a 4 zadajte ďalšie stopy do pamäti programu.
6. Po naprogramovaní všetkých požadovaných skladieb stlačte Tlačítko **[PLAY]** (13) pre prehrávanie disku v poradí, ktoré ste naprogramovali.

**Poznámka:** Dvakrát stlačte Tlačítko **[STOP]** (14) pre ukončenie naprogramovaného prehrávania.

## USB

---

1. Pre prepnutie prístroja na použitie USB stlačte tlačidlo **[CD/USB]** (9);
2. Pripojte zariadenie USB do zásuvky USB (1);
3. Zvoľte režim "USB" opakovaným stláčaním tlačítka **[FUNCTION]** (4);
4. Prehrávanie sa spustí automaticky od prvej stopy.

## PROGRAMOVANIE

Operácia PROGRAMOVANIE je rovnaká ako funkcia CD-MP3.

### Poznámka:

- Niektorý prehrávač mp3 nemusí skladby prehrávať prostredníctvom USB.
- Aby ste zabránili poškodeniu pamäti USB, odstráňte ju len vtedy, keď je rádio vypnuté.
- USB vstup nie je určený pre nabíjanie smartfónov alebo iných zariadení.

## PREHRÁVANIE MAGNETOFÓNU

---

1. Pre prepnutie prístroja na použitie MAGNETOFONU stlačte tlačidlo **[TAPE]** (10);
2. Vložte kazetu TAPE do mechanizmu (22);
3. Po zasunutí kazety začne systém automaticky prehrávať.
  - Stlačením tlačítka **[TAPE FORWARD / EJECT]** (21) počas prehrávania, páska sa prevíja vpred.
  - Opätovným stlačením tlačítka **[TAPE FORWARD / EJECT]** (21) opäť spustíte prehrávanie.
  - Stlačte úplne Tlačítko **[TAPE FORWARD / EJECT]** (21) a kazeta sa vysunie.

## BLUETOOTH

---

1. Pre prepnutie prístroja na použitie Bluetooth stlačte tlačidlo **[BT]** (7);
2. Pripojte prenosné zariadenie Bluetooth k ID Bluetooth označenému ako "HIF-1993D + BT";
3. Teraz môžete previesť hudbu na HIF-1993D + BT.

**Poznámka:** Ovládanie hudby (prehrávanie, pauza atď.) Musia byť vykonané z vášho externého zariadenia.

## AUX-IN

---

1. Pre prepnutie prístroja na použitie AUX stlačte tlačidlo **[PHONO/AUX]** (11);
2. Pre pripojenie externého zvukového zariadenia do zásuvky **AUX-IN** (25) použite jeden kábel 3,5 mm jack (nie je súčasťou dodávky).

**Poznámka:** Ovládanie hudby (prehrávanie, pauza atď.) Musia byť vykonané z vášho externého zariadenia.

## PREHRÁVANIE Z USB

---

Poznámka:

- Rýchlosť nahrávania je 1: 1.
- Počas kódovania sa nezaznamená žiadny titul skladby.
- Aby nedošlo k poškodeniu pamäte USB, odstráňte ju len vtedy, keď je rádio vypnuté.

### KÓDOVO Z BLUETOOTH, GRAMOFON, KAZETY A AUX:

1. Zasuňte USB do **[USB ZÁSUVKY]** (1);
2. Urobte normálne prehrávanie stopy, ktorú chcete kódovať a nahrávať;
3. Stlačte dvakrát Tlačítko **[RECORD]** (5) pre spustenie kódovania. Na displeji sa zobrazí "REC";
4. Po dokončení nahrávania zastavte nahrávania stlačením **[STOP]** (14).

### KÓDOVANIE Z CD:

#### Kódovanie 1 stopy:

1. Zasuňte USB do **[USB ZÁSUVKY]** (1);
2. Urobte normálne prehrávanie stopy, ktorú chcete kódovať a nahrávať;
3. Počas prehrávania požadovanej skladby stlačte dvakrát Tlačítko **[RECORD]** (5). Prehrávanie sa zastaví a automaticky sa spustí a v hornej časti displeja (6) začne blikať symbol "USB". Kódovanie prebieha teraz;
4. Stlačte Tlačítko **[STOP]** (14) pre dokončenie nahrávania stopy.

#### Kódovanie 1 disku:

1. Vložte pamäť USB do príslušnej **[USB ZÁSUVKY]**(1);
2. Spustite normálne prehrávanie CD, ktoré chcete zakódovať a zaznamenať;
3. Stlačte dvakrát Tlačítko **[RECORD]** (5);
4. Prehrávanie sa spustí automaticky a v hornej časti displeja začne blikať slovo "USB". Kódovanie CD beží;

**Poznámka:** Po ukončení kódovania zariadenie automaticky zastaví prehrávanie a nahrávanie.

## ZMAZANIE USB

---

1. Vykonajte normálne prehrávanie stopy, ktorú chcete zmazať;
2. Počas prehrávania stopy, ktorú chcete odstrániť, stlačte dvakrát Tlačítko **[DELETE]** (34) na diaľkovom ovládači.

## TECHNICKÉ ÚDAJE

<b>Napájanie:</b>	AC 230V ~ 50Hz.
<b>Rádiové frekvenčné pokrytie</b>	
FM:	87.5 - 108 MHz.
<b>Reproduktorov</b>	
Výstupný výkon:	2 x 2.5 Watt rms.
<b>Všeobecné</b>	
Aux-In:	konektor 3,5 mm.
BT Maximálny vyžarovaný výkon:	2,5 mW (4 dBm).
USB:	USB 3.0 / 200 mA.

Špecifikácie a konštrukcia podliehajú možným zmenám bez predchádzajúceho upozornenia z dôvodu zlepšenia.

## OPOZORILO



Výkričník vo vnútri trojuholníka na skrinke prístroja upozorňuje užívateľa na existenciu dôležitých pokynov pre jeho obsluhu uvedených v návode.



Symbol blesku vo vnútri trojuholníka upozorňuje užívateľa na nebezpečné napätie na niektorých dieloch vo vnútri skrinky prístroja.



Nevyberajte prístroj zo skrinky - riziko úrazu elektrickým prúdom. Vo vnútri skrinky prístroja nie sú diely ktoré by mohol opraviť alebo nastaviť jeho užívateľ bez zodpovedajúceho vybavenia a kvalifikácie. Ak bude prístroj vyžadovať nastavenie alebo opravu kontaktujte odborný servis. Zásahom do prístroja v dobe platnosti záruky sa vystavujete riziku straty príp. záručných plnení.

230v~



Chráňte prístroj pred zmoknutím, postriekaním alebo poliatím akoukoľvek kvapalinou - riziko úrazu elektrickým prúdom. Nepoužívajte prístroj mimo miestnosti.



Pre odpojenie prístroja od elektrickej siete vyberte vidlicu sieťového kábla prístroja zo sieťovej zásuvky.



Prístroj umiestenie na dobre vetranom mieste. Nezakrývajte vetracie otvory skrinky prístroja - riziko jeho prehriatia a poškodenia.



Chráňte prístroj pred priamym slnkom, neumiestňujte prístroj v blízkosti zdrojov tepla. Vysokými teplotami je výrazne skracovaná životnosť elektronických komponentov prístroja.

## POKYNY PRE SPRÁVNU LIKVIDÁCIU VÝROBKU

### (likvidácii použitých elektrických a elektronických zariadení)

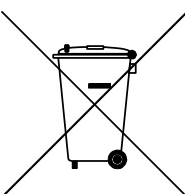

Tento symbol na výrobku, jeho príslušenstve alebo obale označuje, že pri naskoršej likvidácii výrobku (z akýchkoľvek dôvodov) nesmie byť s výrobkom zachádzané ako s domácim odpadom. Výrobok zlikvidujte jeho odovzdaním na zberné miesto pre likvidáciu použitých elektrických a elektronických zariadení šetrnú k životnému prostrediu. Zaistením ich správnej likvidácie zabránite vzniku potenciálnych rizík pre životné prostredie a ľudské zdravie, ktorá by mohla vzniknúť nesprávnym zachádzaním s odpadmi. Okrem toho recyklácia odpadových materiálov napomáha udržaniu prírodných zdrojov surovín pre budúce generácie. Podrobné informácie k likvidácii tohto výrobku šetrné k životnému prostrediu získate u pracovníka ochrany životného prostredia miestneho (mestského alebo obvodného) úradu alebo v predajni, v ktorej ste výrobok zakúpili.

Hereby, Roadstar Management SA declares that the radio equipment type HIF-1993BT is in compliance with Directive 2014/53/EU.

The full text of the EU declaration of conformity is available at the following internet address:

**<http://roadstar.com/images/ce/HIF-1993BT.pdf>**

or by scanning the following QR Code.

Roadstar Management SA erklärt hiermit, dass das Funkgerät vom Typ HIF-1993BT der Richtlinie 2014/53 / EU entspricht.

Der vollständige Text der EU-Konformitätserklärung ist unter der folgenden Internetadresse verfügbar:

**<http://roadstar.com/images/ce/HIF-1993BT.pdf>**

oder durch Scannen des folgenden QR-Codes.

Nous, soussignés Roadstar Management SA, déclarons que l'équipement radio de type HIF-1993BT est conforme aux exigences de la directive 2014/53/EU.

Le texte complet de cette déclaration de conformité EU est disponible à l'adresse internet suivante:

**<http://roadstar.com/images/ce/HIF-1993BT.pdf>**

ou en scannant le code QR suivant.

Con la presente, Roadstar Management SA dichiara che l'apparecchiatura radio del tipo HIF-1993BT è conforme alla Direttiva 2014/53 / UE.

Il testo completo della dichiarazione di conformità UE è disponibile al seguente indirizzo Internet:

**<http://roadstar.com/images/ce/HIF-1993BT.pdf>**

o eseguendo la scansione del seguente codice QR.

Por la presente, Roadstar Management SA declara que el equipo de radio tipo HIF-1993BT cumple con la Directiva 2014/53 / EU.

El texto completo de la declaración de conformidad UE está disponible en la siguiente dirección de Internet:

**<http://roadstar.com/images/ce/HIF-1993BT.pdf>**

o escaneando el siguiente código QR.

Wij, ondergetekende Roadstar Management SA, verklaren dat radioapparatuur van het type HIF-1993BT voldoet aan de vereisten van Richtlijn 2014/53 / EU. De volledige tekst van deze EU-conformiteitsverklaring is beschikbaar op het volgende internetadres:

**<http://roadstar.com/images/ce/HIF-1993BT.pdf>**

of door de volgende QR-code te scannen.

Společnost Roadstar Management SA tímto prohlašuje, že rádiové zařízení typu HIF-1993BT je v souladu se směrnicí 2014/53 / EU.

Úplné znění prohlášení o shodě EU je k dispozici na této internetové adrese:

**<http://roadstar.com/images/ce/HIF-1993BT.pdf>**

nebo skenováním následujícího QR kódu.

Roadstar Management SA týmto vyhlasuje, že rádiové zariadenie typu HIF-1993BT je v súlade so smernicou 2014/53 / EÚ.

Úplné znenie vyhlásenia o zhode EÚ je k dispozícii na tejto internetovej adrese:

**<http://roadstar.com/images/ce/HIF-1993BT.pdf>**

alebo skenovaním nasledujúceho kódu QR.



**MANUAL VER.3.2**  
**30.11.2018**

**Roadstar Management SA, via Passeggiata 7 CH 6883 Novazzano (Switzerland)**

 **Roadstar** is a registered Trademark of Roadstar S.A. - Switzerland. All rights reserved.