

CAMPINGAZ®

FR	MODE D'EMPLOI	4
GB	INSTRUCTIONS FOR USE	8
DE	EDIENUNGSANLEITUNG	12
ES	INSTRUCCIONES DE EMPLEO	16
PT	MODO DE EMPREGO	20
IT	ISTRUZIONI PER L'USO	24
NL	GEBRUIKSAANWIJZING	28
NO	BRUKSANVISNING	32
SE	BRUKSANVISNING	36
FI	KÄYTTÖOHJE	40
DK	BETJENINGSVEJLEDNING	44
PL	INSTRUKCJA OBSŁUGI	48
ČZ	NÁVOD NA POUŽITÍ	52
SK	NÁVOD NA POUZITI	56
HU	HASZNÁLATI ÚTMUTATÓ	60
SI	UPORABA IN VZDRŽEVANJE	64
HR	UPORABA I ODRŽAVANJE	68
RO	FOLOSIRE SI ÎNTRETINERE	72
BG	ИНСТРУКЦИИ ЗА УПОТРЕБА	76
TR	KULLANIM KILAVUZU	80
GR	ΟΔΗΓΙΕΣ ΧΡΗΣΕΩΣ	84

FIG. 1

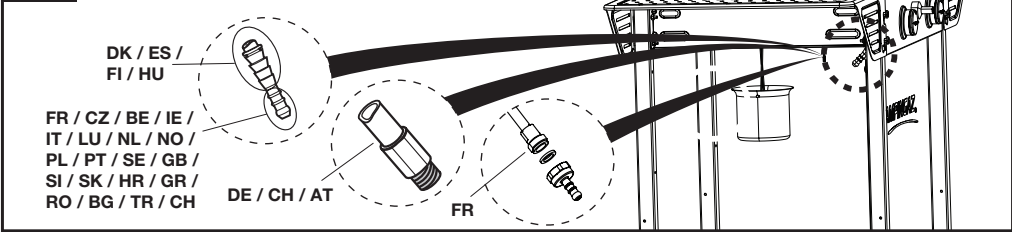

FIG. 2-A

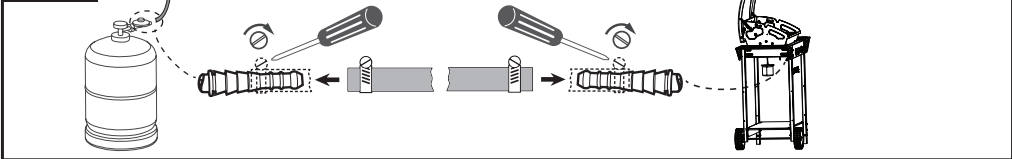

FIG. 2-B

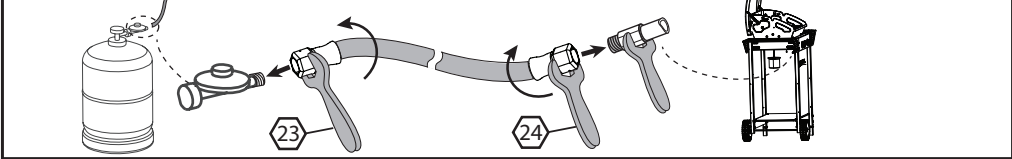

FIG. 3

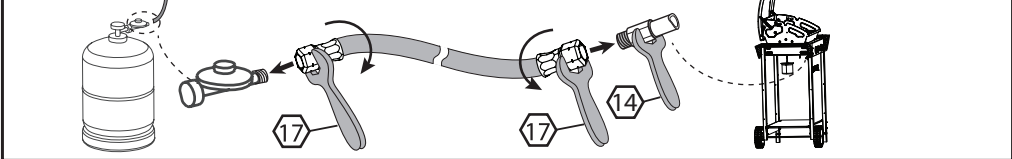

FIG. 4

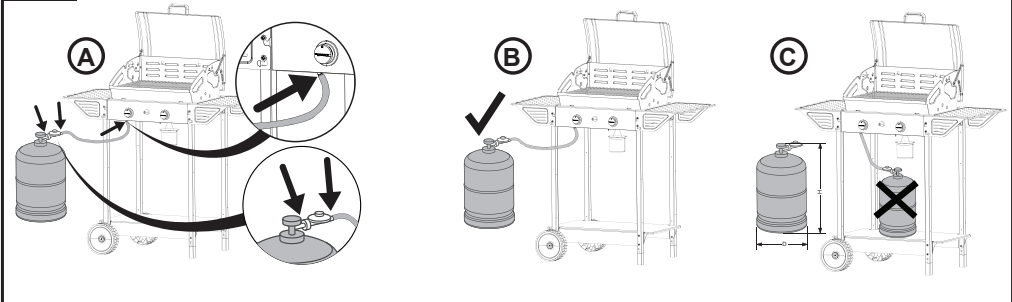

FIG. 5

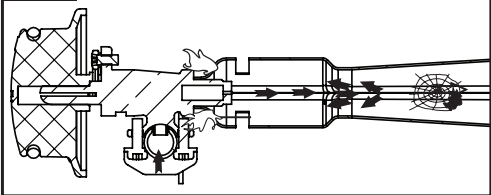

FIG. 6

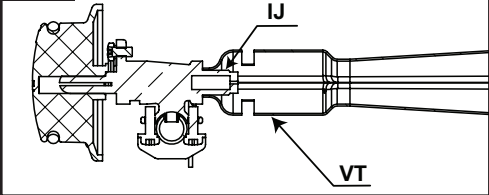

FIG. 7

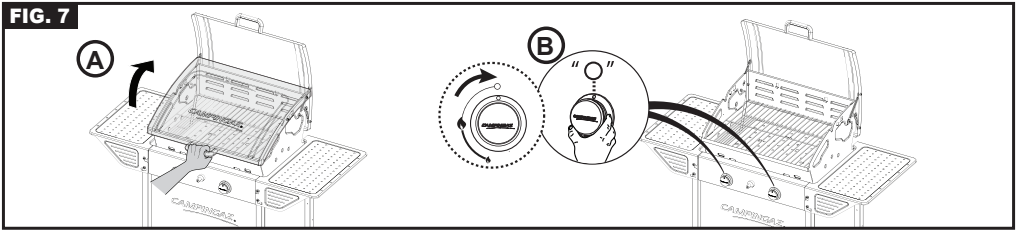

FIG. 8

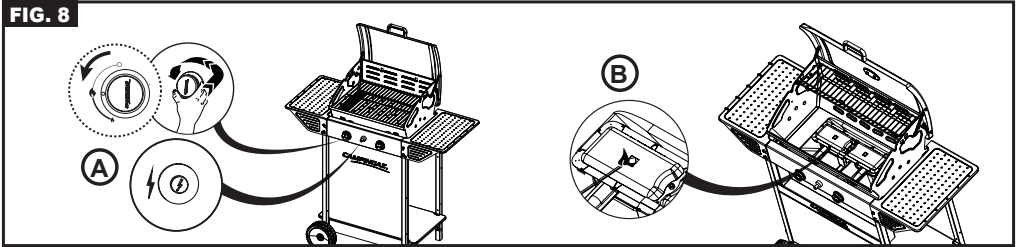

FIG. 9

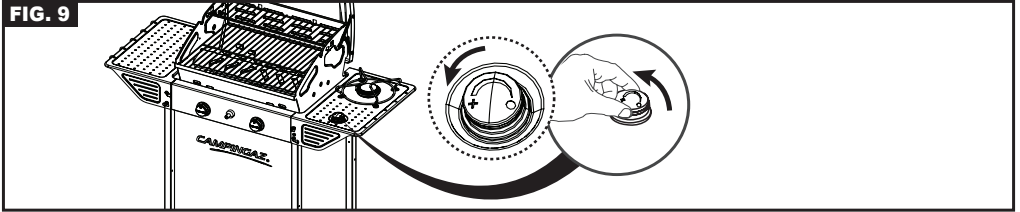

FIG. 10

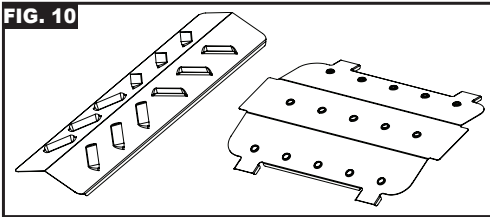
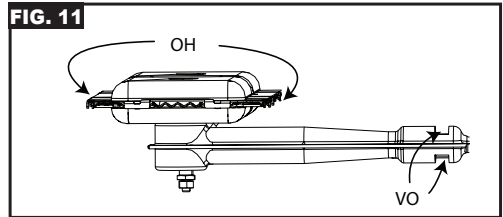

FIG. 11



REMARQUE : Sauf mention contraire, les termes génériques suivants “ appareil / unité / produit / équipement / installation ” utilisés dans le présent mode d’emploi font tous référence au produit “Xpert”.

MODE D’EMPLOI



- Consulter la notice avant l’utilisation.
 - A n’utiliser qu’à l’extérieur des locaux.
 - Ne pas utiliser de charbon de bois.
 - Ne pas utiliser de détendeur réglable. Utiliser des détendeurs à réglage fixe conformes à la norme européenne pertinente les couvrant.
 - Ne pas recouvrir le fond de cuve de papier d’aluminium.
 - Ne pas mettre de plaque métallique non conçue ou non recommandée par Campinggaz® sur ou à la place de la pierre de lave (selon modèle) ou de la tente de protection du brûleur (selon modèle).
 - Pour assurer un fonctionnement de votre appareil en toute sécurité, ne jamais utiliser deux plaques pleines côte à côte.
 - Nettoyer régulièrement les pièces de fond de cuve pour éviter tout risque d’inflammation des graisses.
- Le non respect de ces règles d’utilisation peut entraîner une grave détérioration de votre appareil.**

A. POUR VOTRE SÉCURITÉ

- N’entreposez pas et n’utilisez pas d’essence ou d’autres liquides ou vapeurs inflammables à proximité de votre appareil. Cet appareil doit être éloigné des matériaux inflammables durant l’utilisation. En cas d’odeur de gaz :
 - 1) Fermez le robinet de la bouteille de gaz.
 - 2) Eteignez toute flamme vive.
 - 3) Ouvrez le couvercle.
 - 4) Si l’odeur persiste, voir § “F. Essai d’étanchéité” ou informez vous immédiatement auprès de votre revendeur.
- Les parties protégées par le fabricant ou son mandataire ne doivent pas être manipulées par l’utilisateur.
- Fermer le récipient de gaz après usage.

B. LIEU D’UTILISATION

- Cet appareil ne doit être utilisé qu’à l’extérieur des locaux.
- **ATTENTION**: des parties accessibles peuvent être très chaudes. Éloignez les jeunes enfants.
- Aucun matériau combustible ne doit se trouver dans un rayon de 60 cm environ autour de l’appareil.
- Ne pas déplacer l’appareil pendant son fonctionnement
- Utiliser l’appareil sur un sol bien horizontal.
- Prévoir un débit d’air neuf de 2 m³/kW/h.

C. BOUTEILLE DE GAZ

Cet appareil est réglé pour fonctionner avec les bouteilles butane/propane de 4,5 à 15 kg munies d’un détendeur approprié :

- **Suisse** : voir feuille séparée.
- **France, Belgique, Luxembourg, Royaume Uni, Irlande, Portugal, Espagne, Italie, Grèce** : butane 28-30 mbar / propane 37 mbar
- **Pays-Bas, Norvège, Suède, Danemark, Finlande, République Tchèque, Slovaquie, Hongrie, Roumanie, Turquie, Bulgarie, Croatie** : butane 30 mbar / propane 30 mbar.
- **Allemagne, Autriche** : butane 50 mbar / propane 50 mbar.
- **Pologne**: propane 37 mbar.
- Pour le branchement ou le changement de la bouteille, opérer toujours dans un endroit bien aéré, et jamais en présence d’une flamme, étincelle ou source de chaleur.

La hauteur H de la bouteille doit être inférieure à 70 cm quel que soit la largeur ou le diamètre D de la bouteille (Fig. 4 B, C).

D. TUYAU (FIG. 1)

France (selon modèle)

L’appareil peut être utilisé avec 2 sortes de tuyaux souples :

- a) tuyau souple destiné à être emmanché sur des abouts annelés coté appareil et coté détendeur, immobilisé par des colliers (selon la norme XP D 36-110). Longueur préconisée 1,25 m (Fig. 2-A).
- b) tuyau souple (selon la norme XP D 36-112 ou NF D 36-112) équipé d’un écrou fileté G 1/2 pour vissage sur l’appareil et d’un écrou fileté M 20x1,5 pour vissage sur le détendeur, longueur préconisée 1,25 m (Fig. 2-B).

L’appareil possède un raccord fileté d’entrée gaz G 1/2 livré avec l’about annelé NF et le joint déjà montés.

1) Pour l’utilisation de l’appareil avec tuyau souple XP D 36-110: (solution d) a)

- emmancher à fond le tuyau souple sur l’about annelé de l’appareil et du détendeur.
- glisser les colliers derrière les 2 premiers bossages des abouts et les serrer jusqu’à rupture de la tête de serrage (Fig. 2-A).

• l’étanchéité sera vérifiée en suivant les indications du paragraphe f).

2) Pour l’utilisation de l’appareil avec tuyau souple XP D 36-112 ou NF D 36-112, écrous G 1/2 et M 20x1,5 : (solution d) b)

- démonter l’about annelé NF pour libérer le raccord d’entrée G1/2.
- Enlever le joint.
- visser l’écrou fileté G1/2 du tuyau sur le raccord d’entrée de l’appareil et l’écrou fileté M20x1,5 sur le raccord de sortie du détendeur en suivant les indications fournies avec le tuyau souple.
- utiliser une clé pour immobiliser le raccord d’entrée de l’appareil et serrer ou desserrer l’écrou fileté avec une autre clé (Fig. 2-B).
- utiliser une clé pour immobiliser le raccord de sortie du détendeur (Fig. 2-B).
- l’étanchéité sera vérifiée en suivant les indications du paragraphe f).

(Fig. 4 B) Ne pas tirer sur le tuyau ou le vriller. Le tenir éloigné des pièces pouvant devenir chaudes. Vérifier que le tube souple se développe normalement, sans torsion ou traction, ni contact avec les parois chaudes de l’appareil. Il devra être changé lorsque la date de validité inscrite sur le tuyau sera atteinte ou dans tous les cas s’il est endommagé ou s’il présente des craquelures.

Belgique, Luxembourg, Pays-Bas, Royaume Uni, Irlande, Pologne, Portugal, Espagne, Italie, Norvège, Suède, Danemark, Finlande, République Tchèque, Slovaquie, Hongrie, Croatie, Grèce, Roumanie, Turquie, Bulgarie, Suisse (selon modèle) :

L’appareil est équipé d’un about annelé (Fig. 2-A). Il doit être utilisé avec un tuyau souple de qualité adaptée à l’utilisation du

butane et du propane. Sa longueur ne devra pas excéder 1,20 m. Il devra être changé s'il est endommagé, s'il présente des craquelures, lorsque les conditions nationales l'exigent ou selon sa validité. Ne pas tirer sur le tuyau ou le vriller. Le tenir éloigné des pièces pouvant devenir chaudes. Vérifier que le tube souple se développe normalement, sans torsion ou traction.

Allemagne, Autriche, Suisse (selon modèle) (Fig. 3) :

Cet appareil doit être utilisé avec un tuyau souple de qualité adaptée à l'utilisation du butane et du propane. Sa longueur ne devra pas excéder 1,50 m. Il devra être changé s'il est endommagé, s'il présente des craquelures, lorsque les conditions nationales l'exigent ou selon sa validité. Ne pas tirer sur le tuyau ou le vriller. Le tenir éloigné des pièces pouvant devenir chaudes. Vérifier que le tube souple se développe normalement, sans torsion ou traction.

Raccordement du tuyau souple : pour raccorder le tuyau sur l'about de l'appareil, serrer l'écrou du tuyau fermement mais sans excès avec 2 clés appropriées (Fig. 3) :

- clé de 14 pour bloquer l'about
- clé de 17 pour visser l'écrou du tuyau

E. COUVERCLE

Manipuler le couvercle avec précaution, notamment en cours de fonctionnement. Ne pas se pencher au dessus du foyer.

F. ESSAI D'ÉTANCHÉITÉ

- Opérer à l'extérieur des locaux, en éloignant tous les matériaux inflammables. Ne pas fumer.
- S'assurer que les manettes de réglage sont en position "OFF" (O).
- Raccorder le tuyau souple selon d) ci-contre.
- Visser le détendeur sur la bouteille de gaz.
- Ne pas rechercher les fuites avec une flamme, utiliser un liquide détecteur de fuite gazeuse.
- (Fig. 4 A) Mettre le liquide sur les raccords bouteille/détendeur/tuyau/appareil. Les manettes de réglage doivent rester en position "OFF" (O). Ouvrir le robinet de la bouteille de gaz.
- Si des bulles se forment, cela signifie qu'il y a des fuites de gaz.
- Pour supprimer la fuite, serrer les écrous. Si une pièce est défectueuse, la faire remplacer. L'appareil ne doit pas être mis en service avant que la fuite ait disparu.
- Fermer le robinet de la bouteille de gaz.

Important :

Ne jamais utiliser de flamme pour détecter une fuite de gaz. Il faut effectuer au moins une fois par an le contrôle et la recherche des fuites et à chaque fois qu'il y a changement de la bouteille de gaz.

G. AVANT LA MISE EN MARCHÉ

Ne pas mettre l'appareil en marche avant d'avoir lu attentivement et compris toutes les instructions. S'assurer aussi:

- qu'il n'y a pas de fuites
- (Fig. 5) que les tubes Venturi ne sont pas obstrués (exemple : toiles d'araignées)
- (Fig. 4 B) que le tuyau n'est pas en contact avec des pièces pouvant devenir chaudes.



Bien vérifier que les tubes Venturi (VT) recouvrent les injecteurs (IJ) (Fig. 6).

H. ALLUMAGE DU BRÛLEUR DU GRIL

Lire les points 1 à 6 avant de commencer par le point 1).

- (Fig. 7 A) **Ne jamais allumer l'appareil couvercle fermé, mais toujours couvercle ouvert.**
- (Fig. 7 B) S'assurer que les manettes de réglage sont en position "OFF" (O).

- Ouvrir le robinet de la bouteille de gaz
- (Fig. 8 A) Appuyer sur une des 2 manettes de réglage et la mettre en position **Plein débit** (☉), puis appuyer immédiatement sur le bouton d'allumage (⚡) jusqu'au déclic. Si l'allumage ne se produit pas au premier déclic, appuyer 3 ou 4 fois si nécessaire.
- Si le brûleur ne s'allume pas, ramener la manette de réglage en position "OFF" (O). Attendre 5 minutes avant de recommencer l'opération.
- Dès que le brûleur fonctionne, l'allumage de l'autre brûleur est obtenu automatiquement après ouverture de la 2ème manette de réglage en position **Plein débit** (☉) sans qu'il soit nécessaire d'appuyer sur le bouton d'allumage automatique.

Important :

Si après le 2^{ème} essai, le brûleur ne s'allume pas, vérifier si les orifices de sortie du brûleur ainsi que les tubes de brûleur ne sont pas obstrués.

I. ALLUMAGE MANUEL DU GRIL

En cas de non fonctionnement de l'allumage automatique, mettre le bouton de réglage sur "OFF" (O) (Fig. 7 B).

Retirer la tente ou la grille support des pierres de lave pour accéder au brûleur.

(Fig. 8 B) Présenter une allumette enflammée au niveau des orifices de sortie de flammes du brûleur, puis ouvrir la manette du tableau de commande en position **Plein débit** (☉) du même côté que celui où vous présentez l'allumette.

Positionner ensuite le bouton de réglage sur **débit réduit** pour la remise en place de la tente ou des pierres de lave en tenant ses mains à distance des flammes.

J. EXTINCTION DU GRIL

(Fig. 7 B) Ramener les manettes de réglage en position "OFF" (O), puis fermer le robinet de la bouteille de gaz.

K. ALLUMAGE DU RÉCHAUD (SELON MODÈLE)

Le réchaud peut fonctionner seul ou en même temps que le gril.

Allumage :

- Ouvrir le robinet de la bouteille de gaz.
- Vérifier l'étanchéité du circuit gaz depuis la bouteille jusqu'au réchaud (voir § f).
- (Fig. 4 A) Vérifier l'état du tuyau reliant le gril au réchaud. Le changeant en faisant appel au Service Après Vente, s'il présente des craquelures.
- (Fig. 9) Ouvrir le robinet du réchaud (sens +) et appuyer sur le bouton d'allumage (⚡) jusqu'au déclic. Appuyer 3 ou 4 fois si nécessaire. En cas de non allumage, présenter une allumette au bord du brûleur.
- Régler la flamme à la dimension du récipient utilisé en ouvrant plus ou moins le robinet. Ne pas utiliser de récipient de diamètre inférieur à 10 cm ou supérieur à 26 cm.

L. EXTINCTION DU RÉCHAUD (SELON MODÈLE)

Fermer le robinet du réchaud (sens -) et le robinet de la bouteille si le gril n'est pas en fonctionnement.

M. CHANGEMENT DE LA BOUTEILLE DE GAZ

- Opérer toujours dans un endroit bien aéré et jamais en présence d'une flamme, étincelle ou source de chaleur.
- (Fig. 7 B) Ramener les manettes de réglage en position "OFF" (O) puis fermer le robinet de la bouteille.
- Dévisser le détendeur, vérifier la présence et le bon état du joint d'étanchéité.
- Mettre la bouteille pleine en place, revisser le détendeur en veillant à ne pas faire subir de contraintes de torsion ou de traction au tuyau.

N. UTILISATION

Il est recommandé de porter des gants protecteurs pour

manipuler des éléments particulièrement chauds.

Avant toute cuisson, préchauffer l'appareil environ 10 minutes sur position **Plein débit** (🔥) et couvercle fermé. Lors de la première utilisation, préchauffer environ 20 minutes, ceci afin d'enlever les odeurs de peinture des pièces neuves.

La vitesse de cuisson peut être modulée en fonction de la position des manettes de réglage.

Température avec couvercle fermé : sur position **Plein débit** (🔥) environ 340°C, sur position **Débit réduit** (🔥) environ 175°C, avec possibilité de moduler le débit entre les 2 positions.

Suivant la quantité d'aliments à cuire, il est possible de n'utiliser qu'une moitié du grill en n'allumant qu'un seul côté du brûleur.

Après la cuisson, fermer le couvercle et mettre l'appareil pendant environ 10 minutes sur position **Plein débit** (🔥) afin de permettre la combustion des résidus d'aliments ou de graisse sur la grille ou sur les pierres de lave (effet d'autonettoyage).

Il est normal que la couleur de la flamme soit jaune.

Important :

S'il arrive, durant le fonctionnement de l'appareil que le brûleur s'éteigne, placer immédiatement les manettes de réglage sur "OFF" (O). Ouvrir le couvercle et attendre 5 minutes afin de permettre l'évacuation du gaz non brûlé. Procéder une nouvelle fois à l'opération d'allumage uniquement après ce délai.

Modèle avec tente brûleur (selon modèle) (Fig. 10)

Si votre barbecue est équipé d'une tente brûleur (représentation ci-dessus), lors de la cuisson de viande grasse (poulet, canard, saucisses etc...), il faut régler les brûleurs sur la position débit minimum (🔥) pour diminuer l'inflammation des graisses de cuisson. De plus il peut être nécessaire de réduire le nombre de pièces à cuire sur la grille de cuisson et répartir les pièces sur plusieurs cuissons successives.

O. NETTOYAGE ET ENTRETIEN

Ne pas modifier l'appareil : toute modification peut se révéler dangereuse.

- Afin de maintenir votre appareil en parfait état de fonctionnement, il est recommandé de le nettoyer périodiquement (après 4 ou 5 utilisations).
- Attendre que l'appareil ait refroidi avant toute opération de nettoyage.
- Fermer la bouteille de gaz et dévisser le détendeur.
- Fermez la bouteille de gaz puis enlevez le détendeur.
- (fig. 11) Nettoyez le dessus, les côtés et la base du brûleur avec une éponge humide (eau additionnée de liquide vaisselle). Si nécessaire, utilisez une brosse en acier humide.
- (fig. 11) Vérifiez que tous les orifices du brûleur (OH) sont dégagés et secs avant de réutiliser le brûleur. Si nécessaire, débouchez le brûleur avec une brosse métallique.
- (fig. 11) Si nécessaire, nettoyez les orifices du gicleur venturi (VO) ou le brûleur.
- Le brûleur du grill doit être nettoyé et contrôlé tous les trois mois. Enlevez complètement le brûleur (fig. 11) puis vérifiez que les orifices du venturi (fig. 5) ne sont pas recouverts de salissure ou de toile d'araignée ; ceci pourrait réduire les performances du brûleur ou présenter un danger en propageant le feu à l'extérieur du brûleur.

N.B. : L'entretien fréquent du brûleur permet de le maintenir en bon état pour de nombreuses utilisations et d'éviter son oxydation prématurée, à cause notamment des résidus acides des grillades. L'oxydation du brûleur est toutefois un phénomène normal dans le temps et un brûleur oxydé qui fonctionne normalement ne doit pas être remplacé. Le remplacement du brûleur est nécessaire si son fonctionnement est incorrect : brûleur percé...

- **Parois du foyer, couvercle, grilles de cuisson, tableau de commande :** Nettoyer également périodiquement ces éléments à l'aide d'une éponge additionnée de produit à vaisselle. ne pas utiliser de produits abrasifs. Ne pas nettoyer les grilles dans un four autonettoyant, la température excessive risquant de les endommager.

- **Plaques de cuisson (selon modèle) :**

Attendre son refroidissement avant toute opération de nettoyage. Utiliser un produit de nettoyage Campingaz® BBQ Cleaner Spray et brosses pour barbecues.

Après avoir nettoyé et séché les plaques de cuisson, les badigeonner légèrement de graisse pour les protéger de la corrosion et éviter qu'elles ne rouillent et n'adhèrent aux aliments.

Campingaz® recommande d'utiliser de l'huile végétale afin d'étaler une fine couche de matière grasse sur les plaques de cuisson à l'aide de papier absorbant.

P. STOCKAGE

Fermer le robinet de la bouteille de gaz après chaque utilisation.

Si vous entreposez votre barbecue à l'intérieur, débranchez l'alimentation de gaz.

Si vous l'entrezposez à l'extérieur, il est conseillé d'utiliser une housse de protection (voir chapitres accessoires).

En cas de durée prolongée sans utilisation, il est recommandé d'entreposer l'appareil dans un endroit sec et abrité (ex : garage). Conserver les pierres de lave (selon modèle) à l'abri de l'humidité, graisse un peu de sable qui absorbera les graisses de cuisson. Jeter le sable après chaque cuisson.

Q. PIERRES DE LAVE (SELON MODÈLE)

Les pierres de lave doivent être changées lorsqu'elles sont trop imbibées de gras ou lorsque leur érosion les laisse passer à travers la grille, ce qui correspond à de nombreuses utilisations.

Bien répartir uniformément la pierre de lave en une seule couche. Ne pas l'entasser et conserver une aération de quelques millimètres entre chaque pierre. Ne pas utiliser de charbon de bois à la place ou en supplément de la pierre de lave fournie.

- Utiliser des pierres de lave de rechange distribuées par Campingaz®. Nous déclinons toute responsabilité en cas d'utilisation d'autres pierres de lave dont l'emploi peut être dangereux pour l'utilisateur.
- Ne pas mouiller les pierres de lave. Ne pas utiliser de pierres de lave mouillées ou humides, les faire préalablement sécher à l'abri.

R. ACCESSOIRES

ADG recommande l'utilisation systématique de ses barbecues à gaz avec des accessoires et pièces de rechange de marque Campingaz®. ADG décline toute responsabilité en cas de dommage ou de mauvais fonctionnement survenant du fait de l'utilisation d'accessoires et/ou pièces de rechange de marque différente.

S. PROTECTION DE L'ENVIRONNEMENT

Pensez à la protection de l'environnement ! Votre appareil contient des matériaux qui peuvent être récupérés ou recyclés. Remettez-le au service de collecte des déchets de votre commune et triez les matériaux d'emballage.

Période de garantie

ans	2
-----	---

www.campingaz.com

T. ANOMALIES / REMEDES

Anomalies	Causes probables / remèdes
Le brûleur ne s'allume pas	<ul style="list-style-type: none"> • Mauvaise arrivée du gaz • Détendeur ne fonctionne pas • Tuyau, robinet, tube venturi ou orifices du brûleur sont bouchés • Le tube venturi ne coiffe pas l'injecteur
Le brûleur a des ratés ou s'éteint	<ul style="list-style-type: none"> • Vérifier s'il y a du gaz • Vérifier le branchement du tuyau • Voir le S.A.V.
Flammes soufflantes instables	<ul style="list-style-type: none"> • Bouteille neuve pouvant contenir de l'air. Laisser fonctionner et le défaut disparaîtra. • Voir le S.A.V
Grand panache de flammes à la surface du brûleur	<ul style="list-style-type: none"> • Le porte injecteur est mal positionné dans le tube venturi. Le repositionner. • le tube venturi est obstrué (ex: toiles d'araignées). • Nettoyer le tube venturi. • Voir le S.A.V
Flamme à l'injecteur	<ul style="list-style-type: none"> • La bouteille est presque vide - Changer de bouteille et le défaut disparaîtra. • Voir le S.A.V
La graisse s'enflamme d'une façon anormale	<ul style="list-style-type: none"> • Le système d'écoulement de la graisse est bouché : le nettoyer • Nettoyer la tente de protection située au dessus du brûleur (selon modèle). • Trop de graisse sur les pierres volcaniques (selon modèle) : les remplacer • Température du gril trop élevée : réduire le débit
Le brûleur s'allume avec une allumette mais pas avec l'allumage « PIEZO »	<ul style="list-style-type: none"> • Bouton, fil ou électrode défectueux Contrôler les jonctions du câble de l'allumeur • Contrôler l'état de la céramique et du câble de liaison • Voir le S.A.V.
Fuite enflammée au accord	<ul style="list-style-type: none"> • Raccord non étanche • Fermer immédiatement l'arrivée du gaz • Voir le S.A.V.
Chaleur insuffisante	<ul style="list-style-type: none"> • Injecteur ou tube de venturi bouchés • Voir le S.A.V.
Fuite enflammée derrière le bouton de réglage	<ul style="list-style-type: none"> • Robinet défectueux • Arrêter l'appareil • Consulter le S.A.V.
Fuite enflammée sous la console	<ul style="list-style-type: none"> • Arrêter l'appareil • Fermer la bouteille • Voir le S.A.V.

NOTE: Unless otherwise specified, following generic terms “appliance / unit / product / equipment / device” appeared in this instruction manual all refer to the product “Xpert”.

INSTRUCTIONS FOR USE



- Please read the instructions carefully before using.
- Use outdoors only
- Do not use charcoal.
- Do not use an adjustable low pressure regulator. Use fixed regulators that comply with the European standard concerning them.
- Do not cover the bottom of the base with aluminium foil.
- Do not place a metal rack that is not especially designed for or recommended by Campingaz® on or in lieu of the lava rock (depending on the model) or on the protective cover of the burner (depending on the model).
- To ensure safe operation of your device, never use two full hot plates side by side.
- Regularly clean the parts at the frame bottom to avoid risk of inflammation from fat drippings.

Follow these instructions carefully to avoid seriously damaging your barbecue.

A. FOR YOUR SAFETY

- Do not store or use petrol and other flammable liquids or vapours in the vicinity of this barbecue. This device must be kept away from inflammable materials when it is in use. if you smell gas:
 - 1) Close the valve of the cylinder
 - 2) Extinguish all naked flames
 - 3) Open the lid
 - 4) If the smell continues, see “f Checking for gas leaks” or immediately seek advice from your local retailer.
- Parts which are protected by the manufacturer or the manufacturer’s representative must not be manipulated by the user.
- Close the gas container after use.

B. LOCATION

- This barbecue must only be used outdoors..
- **CAUTION:** accessible parts may get very hot. Keep young children away.
- There should be no combustible materials within a radius of approximately 60 cm around the barbecue
- Do not move the barbecue when alight.
- The appliance should be operated on a level surface.
- Estimated air offtake 2 m³/kW/h.

C. GAS CYLINDER

This barbecue has been adjusted to be operate off 4,5 to 15 kg butane/propane cylinders with an appropriate low pressure regulator.

- **Switzerland:** see separate sheet.
- **France, Belgium, Luxembourg, United Kingdom, Ireland, Portugal, Spain, Italy, Greece:** butane 28-30 mbar / propane 37 mbar.
- **Netherlands, Czech Republic, Slovakia, Hungary, Slovenia, Norway, Sweden, Denmark, Finland, Bulgaria, Turkey, Romania, Croatia:** butane 30 mbar / propane 30 mbar.
- **Germany, Austria:** butane 50 mbar / propane 50 mbar.
- **Poland:** propane 37 mbar.
- Always connect or replace the cylinder in a well-ventilated area, never in the presence of a flame, spark or heat source

The height H of the cylinder must be less than 27.5 in.(70 cm), regardless of the cylinder’s width or diameter D (Fig. 4 B, C).

D. HOSE (FIG. 1)

France (depending on model):

The equipment may be used with two types of flexible hose:

- a) flexible hose designed to be joined onto ringed tailpieces on both the barbecue and regulator sides, held firm with collars (in accordance with standard XP D 36-110). Recommended length 1.25 m (Fig. 2-A).
- b) flexible hose (according to standard XP D 36-112 or NF D 36-112) fitted with a G 1/2 threaded nut for fixing to the barbecue and a M 20x1.5 threaded nut for fixing to the regulator, recommended length 1.25 m (Fig. 2-B).

The barbecue has a G 1/2 threaded gas inlet connector supplied with pre-fitted NF ringed tailpiece and seal.

1) To use the equipment with the flexible hose XP D 36-110: (solution d) a)

- slide the flexible hose onto the ringed tailpiece on both the barbecue and regulator as far as it will go.
- slide the collars behind the two first bosses on the tailpieces and tighten them until the tightening head breaks (Fig. 2-A).
- check for leaks following the instructions in paragraph f).

2) To use the equipment with the flexible hose XP D 36-112 or NF D 36-112, G 1/2 and M 20x1.5 nuts: (solution d) b)

- loosen and remove the NF ringed tailpiece to release the G 1/2 inlet connector.
- remove the seal.
- tighten the G1/2 threaded nut on the hose onto the barbecue inlet connector and the M20x1.5 threaded nut onto the regulator output connector following the instructions supplied with the flexible hose.
- use a spanner to hold the barbecue inlet connector firm and tighten or loosen the threaded nut with another spanner (Fig. 2-B).
- use a spanner to hold the regulator outlet connector firm (Fig. 2-B).
- check for leaks following the instructions in paragraph f).

(Fig. 4 B) Check that the flexible hose stretches out normally without twisting or pulling and does not come into contact with the hot sides of the barbecue. It should be replaced when the expiry date on the hose is passed or whenever it is damaged or develops surface cracks.

Belgium, Luxembourg, United Kingdom, Ireland, Portugal, Spain, Italy, Croatia, Greece, Netherlands, Czech Republic, Slovakia, Hungary, Slovenia, Norway, Sweden, Denmark, Finland, Bulgaria, Turkey, Romania, Poland, Switzerland (depending on model) :

The barbecue is equipped with a circular connector (Fig. 2-A). It should be used with flexible hose that is suitable for use with butane and propane gas. Hose length should not exceed 1.20 meters. It should be replaced if it is damaged or cracked, when required by national regulations or at the end of the part lifecycle. Do not pull or pierce the hose. Keep the hose away from any parts of the barbecue that get hot. Check that the

flexible hose stretches out normally, without twisting or pulling..

Germany,Austria Switzerland (depending on model) (Fig. 3):

The barbecue should be used with flexible tubing that is suitable for use with butane and propane gas. Tubing length should not exceed 1.50 meters. Do not pull or pierce the tubing. It should be replaced if it is damaged or cracked, when required by national regulations or at the end of the part lifecycle. Do not pull or pierce the tubing. Keep away from any parts of the barbecue that get hot. Check that the flexible hose stretches out normally, without twisting or pulling.

Flexible tubing connection: To connect the tubing to the connector on the barbecue, tighten the nut on the tubing firmly but without excess force using the two wrenches provided (Fig. 3):

- no. 14 wrench to tighten the connector
- no. 17 wrench to tighten the nut on the tubing

E. LID

Handle the lid carefully, especially during operation. Do not lean over the base.

F. CHECKING FOR GAS LEAKS

1. Work outside, away from all sources of ignition. Do not smoke.
2. Make sure the control knobs are in the "OFF" position (O).
3. Push the end of the hose completely onto the regulator nozzle and secure with a suitable clip.
4. Fit the regulator onto the gas cylinder in accordance with its instructions.
5. Use a gas leak solution to test for leaks. Important: never use a naked flame to check for gas leaks.
6. (Fig. 4 A) Apply the solution to the connections cylinder/regulator/ hose/apparatus (the control knobs should remain closed: off position O).Open the gas cylinder valve.
7. Bubbles in the gas leak solution indicate that there are gas leaks.
8. The leak can be stopped by tightening any hose connection or replacing any faulty component. The barbecue must not be used until the leak is stopped.
9. Close the valve on the gas cylinder.

Important :

Never use a naked flame to check for gas leaks. Check for leaks at least once per year and each time the gas cylinder is replaced.

G. PRIOR TO USE

Never use the barbecue until the instructions have been read carefully and understood. Also, make certain that:

- there are no leaks
- (Fig. 5) The venturi tubes are not blocked
- (Fig. 4 B) The hose does not touch any components which may get hot.



Check that the venturi tubes (VT) cover the injectors (IJ). (Fig. 6)

H. LIGHTING THE GRILL BURNER

Read steps 1 to 6 before beginning with step 1.

1. (Fig. 7 A) **Never light the barbecue with the lid closed, only with the lid open.**
2. (Fig. 7 B) Make sure the 2 control knobs are in the "OFF" position (O).
3. Open the gas cylinder valve.
4. (Fig. 8 A), Press one of the 2 control knobs and turn it to the **full flame** (🔥) position, then immediately press the igniter button (⚡) until you hear the click. Repeat 3 or 4 times if necessary until the burner is lit.
5. If the burner fails to light, turn the control knob to the

"off" position (O). Wait 5 minutes before repeating the operation.

6. As soon as the burner is lit, the other burner automatically lights when the second control knob is placed in the full flame (🔥) position without pushing the automatic igniter button again.

Important:

If the burner fails to light after the 2nd attempt, turn the control knob to the "OFF" position (O) and check that the burner outlets and venturi tubes are not blocked.

I. GRILL BURNER-MANUAL LIGHTING

If the automatic ignition should fail to operate, turn the control knob to the "OFF" position (O) and wait 5 minutes (Fig. 7 B). Remove the tent or the grill supporting the lava rocks to access the burner.

(Fig. 8 B)Place a lit match close to the burner flame outlets, then turn the lever on the control panel to the full flow position (🔥) on the same side where you have the match.

Next, position the knob to slow flow and put the tent or the lava rocks back in place, all the while keeping your hands at a safe distance from the flames.

J. TURNING OFF THE GRILL BURNER

(Fig. 7 B) Return the control knobs to the "OFF" position (O), then close the cylinder valve.

K. LIGHTING THE SIDE STOVE (IF APPLICABLE TO YOUR MODEL)

The stove may operate independently or in conjunction with the grill burner.

Lighting:

1. Open the gas cylinder valve.
2. Check that there is no gas leak between the gas cylinder and the stove.
3. (Fig. 4 A) Check the condition of the hose connecting the grill burner to the stove. Should it present cracks, call our After Sales Service to have it replaced.
4. (Fig. 9) Open the valve of the stove (towards the +) and press the igniter button (⚡) until you hear the click. Repeat three or four times if necessary. Should the stove fail to light, present a match to the edge of the burner.
5. Adjust the size of the flame to the dimensions of the container you are using by opening the valve to various extents. Do not use a container smaller than 10 cm or larger than 26 cm.

L. TURNING OFF THE SIDE STOVE (IF APPLICABLE TO YOUR MODEL)

Close the stove valve (towards the -) and the valve of the gas cylinder if the grill burner is not in use.

M. REPLACING THE GAS CYLINDER

- Always work in a well ventilated area and never in the presence of a flame, spark or heat source.
- (Fig. 7 B) Return the control knobs in the "OFF" position (O) then close the cylinder valve.
- Remove the regulator, check that the sealing joint is in good condition.
- Put the full cylinder in place, refit the regulator, taking care not to apply stress to the hose. Check for gas leaks.

N. OPERATION

It's recommended that protective gloves be worn to handle components which may be very hot.

Before cooking, preheat the barbecue for about 10 minutes in the **full flame** (🔥) position with the lid closed. When using the barbecue for the first time, preheat for about 20 minutes in the **full flame** (🔥) position, in order to eliminate the smell of paint from new components.

Cooking rate can be adjusted, depending upon the position of the control knobs.

Temperature with lid closed: in the **full flame** (🔥) position, approx. 340 °C, in the **reduced flame position** (🔥) approx. 175 °C, with the possibility of adjusting the rate between these 2 positions.

Depending on how much food is to be cooked, it is possible to use only half of the grid, by lighting only one side of the burner.

After cooking, close the lid and put the barbecue in the **full flame** (🔥) position for about 10 minutes, in order to burn the food residue or grease on the grid or on the lava rock (self cleaning effect).

A yellow flame when cooking is normal.

Important :

If a burner flame goes out when the unit is in use, immediately turn the control knobs to the "OFF" (O) position, open the lid and wait 5 minutes to allow the unburnt gas to dissipate. Only attempt to light again after this time period has elapsed.

Model with burner cap (Fig. 10)

If your barbecue is equipped with a burner cap (illustrated above), when cooking meat with high content of fat (chicken, duck, sausages, etc.), the burners should be set to the minimum flow position (🔥) to reduce flaring up of cooking fats. It may also be necessary to reduce the number of items being cooked on the cooking grid and spread them out over several cooking batches in succession.

O. CLEANING AND MAINTENANCE

Never modify the appliance: any modification may prove dangerous.

- In order to maintain your appliance in perfect operating condition, it is recommended to clean it periodically (after 4 or 5 uses).
- Wait until the appliance has cooled down before cleaning.
- Close the gas cylinder and remove the regulator.
- (Fig. 11) Clean the top of the burner, as well as the sides and base, using a moist sponge (water with dish washing liquid). If necessary, use a damp steel brush.
- (Fig. 11) Check that all burner outlets (OH) are clear and dry before using again. If necessary, use a wire brush to unclog the burner outlets.
- (Fig. 11) Clean the orifices on the Venturi jet (VO) or the burner if necessary.
- The grill burner must be cleaned and checked every 3 months. Remove the entire burner (Fig. 11) and check that no dirt or spider webs are blocking the venturi tube openings (Fig. 5), which may cause the burner to be less efficient or cause a dangerous gas fire outside the burner.

N.B.: Frequent cleaning of the burner maintains it in good condition for many uses and prevents premature oxidation, notably due to acid residue from cooking. Oxidation of the grill burner is, however, normal.

• Base walls, lid, cooking grids, control panel:

Clean these elements from time to time using a sponge with washing up liquid. Do not use abrasive products. Do not clean the grids in a self-cleaning oven; the extreme heat may damage the chrome plated parts.

• Cooking plates (depending on model):

Let them cool down before cleaning. Use Campingaz® Cleaner Spray BBQ cleaner and barbecue brushes.

Before cleaning and drying the cooking grills, rub them lightly with grease to protect them from corrosion and to prevent them rusting and sticking to the food.

Campingaz® recommends applying a thin coat of vegetable oil to the cooking grills with kitchen towel.

P. STORAGE

- Close the gas cylinder valve after use.
- If you store your barbecue indoors, disconnect the gas cylinder and store the cylinder outdoors.
- If you store your barbecue outdoors, it is recommended that a protective cover be used.
- When not used for a long period of time, it is recommended that the barbecue be stored in a dry, sheltered place (eg: garage). Store the lava rocks in a dry place

Q. LAVA ROCK (DEPENDING ON MODEL)

- The lava rock should be replaced when it becomes heavily coated in grease or when eroded so that it falls through the lower grid. This will only happen after it has been used many times.
Spread the lava rock evenly in a single layer. Do not pile the rock up and leave a few millimetres between each rock to allow air to pass through. Do not use charcoal in place or in addition to the lava rock provided.
- Use replacement lava rock from Campingaz®. We cannot accept responsibility should other lava rock be used, which could be dangerous to the user.
- Keep the lava rock dry. Do not use wet or damp lava rock, first allow it to dry in a sheltered area.

R. ACCESSORIES

ADG ('Application Des Gaz') advises that its gas barbecues should systematically be used with accessories and replacement parts from Campingaz®. ADG accepts no responsibility for any damage or malfunction due to the use of accessories and/or replacement parts from other brands.

S. PROTECTING THE ENVIRONMENT

Think about protecting the environment! Your equipment contains materials which can be recovered or recycled. Hand them in to the waste collection service in your municipality and sort the packing materials.

Warranty Period

Years	2
-------	---

www.campingaz.com

T. TROUBLE SHOOTING

Problems	Causes probables / remèdes
Burner won't light	<ul style="list-style-type: none"> • Lack of gas supply • Regulator does not work • Hose, valve, jet, venturi tube or burner openings are blocked. • Venturi tube not seated over jet
Burner "pops" or blows itself out	<ul style="list-style-type: none"> • Check gas supply • Check hose connections • Contact the After Sales Service
Excessive flare-up	<ul style="list-style-type: none"> • Grease drain system is clogged Clean. • Too much grease on lava rock: Replace • Grill temperature too high: Lower flame • Clean the protective plate above the burner.
Burner lights with a match, but not with the "PIEZO" igniter	<ul style="list-style-type: none"> • Faulty igniter, wire or electrode • Check igniter cable connections • Check condition of electrode and connection wire
Fire at any connection	<ul style="list-style-type: none"> • Leaking connection • Turn off gas supply at cylinder immediately • Tighten connections and check for leaks
Incomplete flame around burner	<ul style="list-style-type: none"> • Defective or clogged burner: relocate the venturi • Clogged jets: clean the venturi • Contact After Sales Service
Lack of Heat	<ul style="list-style-type: none"> • Defective or clogged burner: relocate the venturi • Clogged jets: clean the venturi • Contact After Sales Service
Fire behind control knob	<ul style="list-style-type: none"> • Defective tap unit • Turn off gas supply at cylinder immediately • Contact After Sales Service
Fire under control panel	<ul style="list-style-type: none"> • Turn off gas supply at cylinder immediately • Contact After Sales Service

HINWEIS: Falls nicht anders festgelegt, beziehen sich alle folgenden, in dieser Bedienungsanleitung angeführten Oberbegriffe „Gerät/Einheit/Produkt/Equipment/Vorrichtung“ auf das Produkt „Xpert“.

BEDIENUNGSANLEITUNG



- Vor Gebrauch Bedienungsanleitung lesen.
- Nur im Freien benutzen.
- Keine Holzkohle benutzen.
- Keinen verstellbaren Druckregler benutzen. Druckminderer mit fester Einstellung nach der entsprechenden europäischen Norm verwenden.
- Den Boden der Grillwanne nicht mit Aluminiumfolie auslegen.
- Keinen Metallrost, der nicht ausdrücklich von Campingaz® dafür konzipiert oder empfohlen wird auf die Grillkohle stellen oder stattdessen verwenden (je nach Modell) oder auf die Schutzabdeckung des Brenners stellen (je nach Modell).
- Damit Ihr Gerät sicher funktionieren kann, niemals zwei volle Platten nebeneinander verwenden.
- Reinigen Sie die Teile der Grillwanne regelmäßig, damit sich kein Fett entzünden kann.

BEI NICHTBEACHTUNG DIESER GEBRAUCHSANWEISUNGEN KANN IHR GERÄT ERNSTHAFT BESCHÄDIGT WERDEN HAFT BESCHÄDIGT WERDEN.

A. ZU IHRER SICHERHEIT

- Kein Benzin, andere brennbare Flüssigkeiten oder Dämpfe in der Nähe des Gerätes lagern oder benutzen. Dieses Gerät darf beim Gebrauch nicht in der Nähe von brennbaren Materialien stehen. Bei Gasgeruch:
 - 1) Den Hahn der Gasflasche schließen.
 - 2) Flammen sofort löschen.
 - 3) Den Deckel öffnen.
 - 4) Wenn der Gasgeruch nicht nachlässt, vgl. Abschnitt f) "Dichtheitskontrolle" oder sofort bei Ihrem Händler nachfragen.
- Der Benutzer darf die vom Hersteller oder seinem Beauftragten geschützten Teile nicht verändern.
- Gasbehälter nach der Benutzung schließen.

B. VERWENDUNGSORT

- Dieses Gerät darf nur außerhalb geschlossener Räume verwendet werden.
- **VORSICHT:** die zugänglichen Teile können sehr heiß sein. Kleine Kinder fernhalten.
- Zu brennbarem Material muss ein Mindestabstand von 60 cm eingehalten werden.
- Den Grill in heißem Zustand nicht verlagern.
- Das Gerät auf ebenem Boden benutzen.
- Eine Frischluftzufuhr von 2 m³/kW-Stunde vorsehen.

C. GASFLASCHE

Das Gerät ist für den Betrieb mit Butan/Propan-Flaschen (Inhalt zwischen 4,5 und 15 kg) mit geeignetem Druckminderer eingestellt:

- **Schweiz: siehe separates Blatt.**
- **Frankreich, Belgien, Luxemburg, Großbritannien, Irland, Portugal, Spanien, Italien, Griechenland: Butan 28-30 mbar / Propan 37 mbar**
- **Niederlande, Norwegen, Schweden, Dänemark, Finnland, Ungarn, Slowenien, Slowakei, Tschechische Republik, Bulgarien, Türkei, Rumänien, Kroatien: Butan 30 mbar / Propan 30 mbar**
- **Deutschland, Österreich: Butan 50 mbar/Propan 50 mbar**
- **Polen: Propan 37 mbar**
- Den Anschluss bzw. Wechsel der Flasche immer an einem gut belüfteten Ort fern von offenen Flammen, Funken oder Wärmequellen vornehmen.

Die Höhe H des Tanks darf 27,5 Zoll (70 cm) nicht überschreiten, ungeachtet der Breite bzw. des Durchmessers D des Tanks (Abb. 4 B, C).

D. SCHLAUCH (ABB. 1)

Frankreich (je nach Modell):

Das Gerät kann mit 2 Arten von Schläuchen benützt werden:

- a) Schlauch zum Aufstecken auf Schlauchanschlüsse am Gerät und am Druckminderer, befestigt mit Schellen (nach Norm XP D 36-110). Empfohlene Länge 1,25 m (Abb. 2-A).
- b) Schlauch (nach Norm XP D 36-112 oder NF D 36-112) mit Gewindemutter G 1/2 zum Aufschrauben auf das Gerät und Gewindemutter M 20x1,5 zum Aufschrauben auf den Druckminderer, empfohlene Länge 1,25 m (Abb. 2-B).

Das Gerät hat einen Gaseingangsnippel G 1/2, der zusammen mit dem bereits montierten Schlauchanschluss NF und der Dichtung geliefert wird.

1) Bei Verwendung des Geräts mit Schlauch XP D 36-110: (Lösung d) a)

- Schlauch bis zum Ende auf den Schlauchanschluss des Geräts und des Druckminderers aufstecken.
- Schellen hinter die ersten beiden Buckel des Anschlusses schieben und bis zum Bruch des Spannkopfes anziehen. (Abb. 2-A).
- Dichtheit nach Angaben von Abschnitt f) prüfen.

2) Bei Verwendung des Geräts mit Schlauch XP D 36-112 oder NF D 36-112, Muttern G 1/2 und M 20x1,5: (Lösung d) b)

- den Schlauchanschluss NF lösen und abnehmen, um den Anschluss G1/2 frei zu machen.
- Dichtung entfernen
- Gewindemutter G 1/2 des Schlauches auf den Eingangsanschluss des Geräts schrauben und Gewindemutter M20x1,5 auf den Ausgangsanschluss des Druckminderers nach den mit dem Schlauch gelieferten Angaben.
- Schlüssel verwenden, um den Eingangsanschluss des Geräts zu fixieren und Gewindemutter mit einem anderen Schlüssel anziehen oder lösen (Abb. 2-B).
- einen Schlüssel verwenden, um den Ausgangsanschluss des Druckminderers zu fixieren (Abb. 2-B).
- Dichtheit nach Angaben von Abschnitt f) prüfen.

(Abb. 4 B) Prüfen, ob der Schlauch normal verläuft, ohne Drall oder Zug und ohne die heißen Wände des Geräts zu berühren. Er muss bei Erreichen des Verfalldatums auf dem Schlauch ausgewechselt werden oder immer, wenn er beschädigt ist oder Risse aufweist.

Belgien, Luxemburg, Großbritannien, Irland, Portugal, Spanien, Italien, Kroatien, Niederlande, Norwegen, Schweden, Dänemark, Finnland, Ungarn, Slowenien, Slowakei, Tschechische Republik, Polen, Griechenland, Bulgarien, Türkei, Rumänien, Schweiz (abhängig vom Modell) : Das Gerät ist mit einem Ringstutzen ausgestattet (Abb. 2-A).

Es muss mit einem Schlauch verwendet werden, der für den Einsatz von Butan und Propan geeignet ist. Dieser darf nicht länger als 1,20 m sein. Zu ersetzen bei Beschädigungen, Rissen, wenn es die Vorschriften des Landes verlangen oder je nach seiner Lebensdauer. Alle Gasschläuche tragen ein Haltbarkeitsdatum (Jahreszahl) (den Ländern nach). Wenn dieses erreicht ist, muss der weiche Schlauch ersetzt werden. Nicht am Schlauch ziehen und ihn nicht verdrehen. Von Teilen entfernt halten, die heiß werden können. Prüfen, ob der Schlauch normal verläuft, ohne Drall oder Zug.

Deutschland, Österreich, Schweiz (abhängig vom Modell) (Abb. 3): Das Gerät muss mit einem Schlauch verwendet werden, der für den Einsatz von Butan und Propan geeignet ist. Dieser darf nicht länger als 1,50 m sein. Zu ersetzen bei Beschädigungen, Rissen, wenn es die Vorschriften des Landes verlangen oder je nach seiner Gültigkeit. Nicht am Schlauch ziehen und ihn nicht verdrehen. Von Teilen entfernt halten, die heiß werden können. Prüfen, ob der Schlauch normal verläuft, ohne Drall oder Zug.

Schlauchanschluss: für den Anschluss des Schlauchs am Geräteansatz mit 2 passenden Schlüsseln die Schlauchmutter festziehen, ohne zu überdrehen (Abb. 3):

- 14er-Schlüssel zum Blockieren des Ansatzstücks
- 17er-Schlüssel zum Festziehen der Schlauchmutter

E. DECKEL

Den Deckel insbesondere bei Gerätebetrieb vorsichtig handhaben. Sich nicht über die Grillwanne beugen.

F. DICHTHEITSKONTROLLE

1. Die Kontrolle im Freien vornehmen und dabei alle Gegenstände aus brennbaren Materialien vom Grill entfernen. Nicht rauchen.
2. Sicherstellen, dass die Schaltknöpfe auf "OFF" (O) stehen.
3. Die Schlauchenden ganz auf den Anschlussstutzen des Druckreglers und auf den Gerätestutzen schrauben.
4. Den Druckregler auf die Gasflasche schrauben.
5. Leckstellen nicht mit einer offenen Flamme suchen, sondern geeignete Lecksuchspray dazu verwenden.
6. (Abb. 4 A) Die Flüssigkeit auf die Anschlüsse (Flasche/ Druckregler/ Schlauch/Gerät) auftragen. Die Schaltknöpfe müssen geschlossen bleiben (OFF-Stellung O). Das Ventil der Gasflasche öffnen.
7. Entstehen Lecksuchspray, so zeigt dies eine undichte Stelle an.
8. Zur Behebung der undichten Stelle die Muttern anziehen. Defekte Teile auswechseln. Das Gerät darf erst wieder in Betrieb genommen werden, wenn keine undichte Stelle mehr vorhanden ist.
9. Das Ventil der Gasflasche schließen.

WICHTIG: Niemals eine Flamme verwenden, um undichte Stellen zu suchen! Die Kontrolle und Suche nach undichten Stellen muss mindestens einmal im Jahr und jedesmal bei Auswechseln der Gasflasche vorgenommen werden.

G. VOR DER INBETRIEBNAHME

Nehmen Sie das Gerät nicht in Betrieb, bevor Sie die Betriebsanleitung sorgfältig gelesen und alle Hinweise verstanden haben. Sichergehen, dass:

- keine undichten Stellen vorliegen.
- (Abb. 5) die Venturirohre nicht verstopft sind.
- (Abb. 4 B) der Schlauch nicht mit Teilen in Berührung steht, die heiß werden können.



Bitte genau überprüfen, ob die Venturirohre (VT) die Düsen abdecken (IJ) (Abb. 6).

H. ZÜNDEN DES BRENNERS

Die Punkte 1 bis 6 durchlesen, bevor mit Punkt 1 begonnen wird.

1. (Abb. 7 A) **DAS GERÄT NIEMALS BEI GESCHLOSSENEM, SONDERN IMMER BEI GEÖFFNETEM DECKEL ANZÜNDEN.**
2. (Abb. 7 B) Sich vergewissern, dass die 2 Schaltknöpfe auf "OFF" (O) stehen.
3. Das Ventil der Gasflasche öffnen.
4. (Abb. 8 A) Auf einen der 2 Schaltknöpfe drücken und auf **VOLLE LEISTUNG** (🔥) drehen, dann sofort bis zum Klicken auf den Zündknopf (⚡) drücken. Erfolgt die Zündung nicht beim ersten Klicken, noch 3-4mal drücken.
5. Wenn sich der Brenner nicht entzündet, den Schaltknopf auf "OFF" (O) stellen. 5 Minuten warten, dann den Vorgang wiederholen.
6. Sobald der Brenner in Betrieb ist, erfolgt die Zündung des anderen Brenners automatisch, wenn der zweite Schaltknopf auf "**VOLLE LEISTUNG**" (🔥) gestellt wird, ohne dass der automatische Zündknopf gedrückt werden muss.

WICHTIG:

Wenn sich der Brenner nach dem zweiten Versuch nicht anzünden lässt, überprüfen, ob die Auslassdüsen des Brenners sowie die Brennerrohre nicht verstopft sind.

I. ZÜNDEN VON HAND

Sollte die automatische Zündung nicht funktionieren, den Schaltknopf auf "OFF" (O) stellen (Abb. 7 B).

Entfernen Sie den Flammenverteiler oder den Grill für die Grillkohle, um zum Brenner Zugang zu haben.

(Abb. 8 B) Platzieren Sie ein angezündetes Streichholz in der Nähe der Flammenausgänge des Brenners, drehen Sie dann den Knopf am Kontrollpanel auf derselben Seite des Streichholzes ganz auf (🔥).

Bringen Sie als Nächstes den Knopf in die Niedrigflussposition und bringen Sie den Flammenverteiler bzw. den Grill für die Grillkohle wieder an und halten Sie dabei stets Ihre Hände in einem sicheren Abstand zu den Flammen.

DE

J) AUSSCHALTEN DES BRENNERS

(Abb. 7 B) Die Schaltknöpfe auf OFF (O) stellen, dann das Ventil der Gasflasche schließen.

K) ZÜNDEN DES SEITENKOCHERS (je nach Modell)

Der Kocher kann alleine oder gleichzeitig mit dem Grill betrieben werden.

Anzünden:

1. Den Hahn der Gasflasche öffnen.
2. Die Dichtheit des Gaskreises von der Flasche bis zum Kocher überprüfen (vgl. Abschnitt f).
3. (Abb. 4 A) Den Zustand der Leitung zwischen Grill und Kocher überprüfen. Diese auswechseln und den Kundendienst heranziehen, wenn Risse auftreten.
4. (Abb. 9) Den Hahn des Kochers öffnen (Plus-Richtung) und bis zum Klicken auf den Zündknopf (⚡) drücken. Wenn nötig, dreierdiert viermal drücken. Falls keine Zündung erfolgt, ein brennendes Streichholz an den Rand des Brenners halten.
5. Die Flamme je nach Größe des verwendeten Kochgeräts regulieren, indem der Hahn mehr oder weniger geöffnet wird. Keinen Kochbehälter mit einem Durchmesser unter 10 cm bzw. über 26 cm verwenden.

L) AUSSCHALTEN DES SEITENKOCHERS (je nach Modell)

Den Hahn des Kochers (Minus-Richtung) und den Hahn der Flasche schließen, wenn der Grill nicht in Betrieb ist.

M. AUSWECHSELN DER GASFLASCHE

- Das Auswechseln immer an einem belüfteten Ort und im Abstand von Flammen, Funken oder Wärmequellen vornehmen.
- (Abb. 7 B) Die Schaltknöpfe auf "OFF" (O) stellen, dann das

Ventil der Gasflasche schließen.

- Den Druckregler abschrauben; überprüfen, ob die Dichtung vorhanden und in gutem Zustand ist.
- Die volle Gasflasche anbringen, den Druckregler wieder anschrauben. Darauf achten, dass der Schlauch nicht beansprucht wird.

N. GEBRAUCH

Zur Handhabung besonders heißer Teile empfiehlt sich das Tragen von Schutzhandschuhen.

Vor jedem Grillen das Gerät ca. 10 Min. auf der Stellung **“VOLLE LEISTUNG”** (☀) und mit geschlossenem Deckel vorheizen. Bei Erstbenutzung ca. 20 Minuten vorheizen, damit der Lackgeruch der neuen Teile verschwindet.

Mit den Schaltknöpfen kann die gewünschte Temperaturstufe eingestellt werden.

Temperatur bei geschlossenem Deckel: auf Stellung **“VOLLE LEISTUNG”** (☀) ca. 340 °C; auf Stellung **“VERMINDERTE LEISTUNG”** (☁) ca. 175 °C. Die Leistung kann auch zwischen diesen beiden Stellungen reguliert werden.

Bei einer kleineren Menge Grillgut ist es empfehlenswert, nur eine Hälfte des Grills zu benutzen, indem man nur eine Seite des Brenners anzündet.

Nach dem Grillen den Deckel schließen und das Gerät ca. 10 Minuten auf **VOLLE LEISTUNG** (☀) stellen, damit Speise- oder Fettreste auf dem Rost oder den Lavasteinen verbrannt werden (Selbstreinigungseffekt).

ES IST NORMAL, WENN DIE FLAMME WÄHREND DES GRILLENS GELB WIRD.

WICHTIG: Sollte der Brenner während des Grillvorgangs ausgehen, die Schaltknöpfe sofort auf OFF (O) stellen, den Deckel öffnen und 5 Minuten warten, damit das nicht verbrannte Gas abzieht. Das Gerät erst nach dieser Wartezeit erneut anzünden.

Modell mit Brennerabdeckung (Abb. 10)

Wenn Ihr Grill mit einer Brennerabdeckung ausgestattet ist (siehe Abbildung oben), muss der Brenner beim Grillen von fettem Fleisch (Huhn, Ente, Würstchen etc.) auf die kleinste Position eingestellt werden (☀), um das Anbrennen des Bratenfetts zu verringern. Zudem kann es notwendig sein, die Anzahl der Grillstücke auf der Grillplatte zu verringern und die Stücke nach und nach zu grillen.

O. REINIGUNG UND WARTUNG

Das Gerät nie verändern: jede Änderung kann sich als gefährlich erweisen.

- Um Ihr Gerät in einwandfreiem betriebsfähigem Zustand zu halten, wird empfohlen, es in regelmäßigen Abständen zu reinigen (nach 4- bis 5maliger Benutzung).
- Das Gerät vor dem Reinigen völlig abkühlen lassen.
- Schließen Sie die Gasflasche und entfernen Sie den Regler.
- (Abb. 11) Reinigen Sie die Oberfläche des Brenners sowie die Seiten und die Grundfläche mit einem feuchten Schwamm (Wasser mit Geschirrspülmittel). Verwenden Sie ggfs. eine feuchte Stahlbürste.
- (Abb. 11) Stellen Sie vor einer neuerlichen Verwendung sicher, dass alle Brennerauslässe (OH) sauber und trocken sind. Falls erforderlich, die Brennerauslässe mit einer Drahtbürste reinigen.
- (Abb. 11) Reinigen Sie ggfs. die Öffnungen des Venturi-Strahlers (VO) oder des Brenners.
- Der Brenner des Grills muss alle 3 Monate gereinigt und überprüft werden. Entfernen Sie den ganzen Brenner (Abb. 11) und kontrollieren Sie die Venturi-Öffnungen (Abb. 5) auf Schmutz oder Spinnweben. Diese müssen entfernt werden, da der Brenner ansonsten weniger effizient ist oder außerhalb des Brenners ein gefährlicher Gasbrand entstehen kann.

ANMERKUNG: Durch regelmäßige Reinigung bleibt Ihr Grillgerät für

viele Jahre in gutem Zustand, vorzeitiges Oxidieren durch säurehaltige Grillreste kann verhindert werden. Das Oxidieren des Brenners ist jedoch mit der Zeit eine normale Erscheinung. Ein oxidiertes Brenner, der problemlos funktioniert, muss nicht ausgewechselt werden. Er muss nur ausgewechselt werden, wenn die Funktion beeinträchtigt ist (durchgebrochener Brenner usw.).

SEITENWÄNDE DER WANNE, DECKEL, GRILLROST, SCHALTKONSOLE:

Diese Teile ebenfalls regelmäßig mit Schwamm und Spülmittel reinigen. Keine Scheuermittel verwenden. Die Roste nicht in einem selbstreinigenden Herd reinigen, dessen außerordentlich hohe Temperatur die verchromten Teile beschädigen kann.

KOCHPLATTEN (je nach Modell)

Vor jeder Reinigung warten, bis sie abgekühlt sind. Reinigungsmittel Campingaz® BBQ Cleaner Spray und Grillbürsten verwenden.

Nach dem Reinigen und Trocknen der Kochgitter leicht einölen, um sie vor Korrosion zu schützen und zu vermeiden, dass sie rosten und an den Lebensmitteln kleben. Campingaz® empfiehlt, die Kochgitter mit saugfähigem Papier dünn mit einem Film aus Pflanzenöl zu bestreichen.

Um eine Platte oder Grillrost Einheit entfernen, legen Sie einen Finger von jeder Hand in zwei gegenüberliegende Öffnungen (siehe Abbildung unten). Heben Sie das Gitter oder Platte des Geräts.

P. AUFBEWAHRUNG

- Das Ventil der Gasflasche nach jedem Gebrauch schließen.
- Wird der Grill in geschlossenen Räumen aufbewahrt, die Gasleitung abmontieren.
- Wird er draußen aufbewahrt, mit einer Schutzhülle abdecken.
- Bei längerem Nichtgebrauch sollte der Grill an einem trockenen und geschützten Ort aufbewahrt werden (z. B. Garage). Die Lavasteine vor Feuchtigkeit geschützt aufbewahren.

Q. LAVASTEINE (JE NACH MODELL)

- Die Lavasteine müssen ausgewechselt werden, wenn sie mit zuviel Fett getränkt sind oder wenn sie aufgrund der Erosion durch den Rost der Grillwanne fallen, was nach sehr häufigem Gebrauch der Fall sein könnte.

Stapeln Sie die Steine nicht übereinander und bewahren Sie zwischen den einzelnen Steinen immer einen Luftspalt von einigen Millimetern. Verwenden Sie niemals Holzkohle anstelle der mitgelieferten Lavasteine oder zusätzlich zu diesen.

- Nur Lavasteine von Campingaz® verwenden. Wir haften nicht bei Verwendung anderer Lavasteine, die sich für den Benutzer als gefährlich erweisen könnten.
- Die Lavasteine nicht anfeuchten. Keine angefeuchteten oder nassen Lavasteine verwenden; sie zuvor an einem geschützten Ort trocknen lassen.

R. ZUBEHÖRTEILE

ADG empfiehlt für seine Gasgrillgeräte grundsätzlich den Gebrauch von Zubehör- und Ersatzteilen der Marke Campingaz®. ADG haftet nicht für Schäden oder Funktionsstörungen aufgrund des Einsatzes von Zubehör- und/oder Ersatzteilen einer anderen Marke.

S. UMWELTSCHUTZ

Beachten Sie die Umweltschutzvorschriften! Ihr Gerät besteht aus Materialien, die wieder verwertet werden können. Bringen Sie das Gerät zur Abfallsammelstelle Ihrer Gemeinde und sortieren Sie das Verpackungsmaterial aus.

Garantiezeit

Jahre	2
-------	---

www.campingaz.com

T. FEHLERBEHEBUNG

STÖRUNGEN	Causes probables / remèdes
Brenner lässt sich nicht anzünden	<ul style="list-style-type: none"> • Verschmutzter Brenner : reinigen • Probleme in der Gaszufuhr • Regler defekt • Leitung, Hahn, Einspritzdüse, Venturirohren oder Brennerdüsen verstopft • Venturirohre deckt die Einspritzdüse nicht ab
Brenner hat Fehlzündungen	<ul style="list-style-type: none"> • Prüfen, ob Gas vorhanden ist • Anschluss der Leitung prüfen • Kundendienst kontaktieren
Das Fett entzündet sich anders als sonst	<ul style="list-style-type: none"> • Zu hohe Grilltemperatur: Leistung vermindern • Das Fettlaufsystem ist verstopft: es reinigen • zu viel Fett auf den Lavasteinen : sie auswechseln • Schutzblech über dem Brenner reinigen.
Der Brenner lässt sich mit einem Streichholz anzünden, aber nicht mit der piezoelektrischen Zündung	<ul style="list-style-type: none"> • Knopf, Draht oder Elektrode der Piezozündung defekt • Die Anschlüsse des Zünderdrahtes prüfen • Den Zustand der Keramik und des Verbindungsdrahtes überprüfen.
Flammen am Anschlussstutzen	<ul style="list-style-type: none"> • Anschlussstutzen undicht : Gaszufuhr sofort abstellen
Flammenkranz ungleich	<ul style="list-style-type: none"> • Brenner defekt oder verstopft • Einspritzdüsen verstopft : Venturi reinigen. • Kundendienst kontaktieren
Heizleistung unzureichend	<ul style="list-style-type: none"> • Einspritzdüse oder Venturirohre : Kundendienst kontaktieren
Flammen hinter dem Schaltknopf	<ul style="list-style-type: none"> • Ventil defekt : Gerät ausschalten Kundendienst kontaktieren
Flammen unter der Ablage	<ul style="list-style-type: none"> • Gerät ausschalten • Glasflasche schließen • Kundendienst kontaktieren

NOTA: a menos que se especifique de otro modo, los siguientes términos genéricos «aparato / unidad / producto / equipo / dispositivo» que aparecen en este manual de instrucciones se refieren todos al producto "Xpert"

INSTRUCCIONES DE EMPLEO



- Consulte el modo de empleo antes de la utilización. ES
- Utilizar únicamente en el exterior de los locales.
- No utilizar carbón de leña.
- No utilizar un manorreductor regulable. Utilizar reguladores de ajuste fijo conformes a la norma europea pertinente que los cubra.
- No cubra el fondo del depósito con papel de aluminio.
- No coloque una rejilla metálica que no esté especialmente diseñada o recomendada por Campingaz® sobre la roca de lava (dependiendo del modelo), o en lugar de esta, o sobre la cubierta protectora del quemador (dependiendo del modelo).
- Para asegurar un funcionamiento totalmente seguro de su aparato, no utilice nunca dos placas llenas pegadas una a la otra.
- Limpie con regularidad las piezas de fondo de cuba para evitar cualquier riesgo de inflamación de las grasas.

No respetar estas reglas de utilización puede deteriorar gravemente su aparato.

A. PARA SU SEGURIDAD

- No almacene ni utilice gasolina u otros líquidos inflamables cerca del aparato. Este aparato tiene que estar alejado de los materiales inflamables durante la utilización. En caso de olor de gas:
 - 1) Cierre el grifo de la botella de gas o del regulador.
 - 2) Apague cualquier llama viva.
 - 3) Abra la tapa.
 - 4) Si el olor persiste, ver Punto f ó recurra inmediatamente a su vendedor.
- Las partes protegidas por el fabricante o su mandatario no deben ser manipuladas por el usuario.
- Cerrar el recipiente de gas después de uso.

B. LUGAR DE UTILIZACIÓN

- Este aparato sólo se debe utilizar en el exterior de los locales.
- **ATENCIÓN:** las partes accesibles pueden estar muy calientes. Aleje a los niños.
- No debe haber ningún material combustible en un radio de aproximadamente 60 cm alrededor del aparato.
- No desplace el aparato durante su funcionamiento.
- Utilice el aparato sobre un suelo bien horizontal.
- Prevea un caudal de renovación de aire de 2 m³/kW/hora.

C. BOTELLA DE GAS

- Este aparato está ajustado para funcionar con botellas butano/propano de 4,5 hasta 15 kg. equipadas con un regulador apropiado.
- **Suiza:** ver la hoja aparte.
- **Francia, Bélgica, Luxemburgo, Reino Unido, Irlanda, Portugal, España, Italia, Grecia:** butano 28-30 mbar / propano 37 mbar.
- **Países Bajos, República Checa, Eslovaquia, Eslovenia, Hungría, Noruega, Suecia, Dinamarca, Finlandia, Bulgaria, Turquía, Rumania, Croacia:** butano 30 mbar / propano 30 mbar.
- **Alemania, Austria:** butano 50 mbar / propano 50 mbar.
- **Polonia:** propano 37 mbar.
- Conecte o cambie siempre la botella en un lugar bien aireado, y nunca en presencia de una llama, chispa o fuente de calor.

La altura H del depósito debe ser menor de 70 cm, independientemente de la anchura o el diámetro D del depósito (Fig. 4 B, C).

D. TUBO (FIG. 1)

Francia (según modelo):

El aparato puede ser utilizado con 2 clases de tubos flexibles:

- a) tubo flexible para ser enmanguitado en los extremos de anillo del lado aparato y del lado regulador, sujeto por collarines (según la norma XP D 36-110). Longitud aconsejada: 1,25 m (Fig. 2-A).
- b) tubo flexible (según la norma XP D 36-112 o NF D 36-112) equipado con una tuerca de rosca G 1/2 para enroscado en el aparato y una tuerca de rosca M 20x1,5 para enroscado en el regulador; longitud aconsejada: 1,25 m (Fig. 2-B).

El aparato tiene un enchufe de rosca con entrada Gas G 1/2 suministrado con la punta de anillo NF y la junta ya montadas.

1) Para utilizar el aparato con el tubo flexible XP D 36-110: (solución d) a)

- enmanguitar a fondo el tubo flexible en la punta de anillo del aparato y del regulador.
- deslizar los collarines detrás de los 2 primeros resaltes de las puntas y apretarlos hasta que se rompa el cabezal de apriete (Fig. 2-A).
- la estanqueidad será comprobada según las indicaciones del párrafo f).

2) Para utilizar el aparato con el tubo flexible XP D 36-112 o NF D 36-112, las tuercas G ½ y M 20 x 1,5: (solución d) b))

- desenroscar y retirar la punta de anillo NF para liberar el enchufe de entrada G1/2.
- retirar la junta
- enroscar la tuerca de rosca G 1/2 del tubo en el enchufe de entrada del aparato y la tuerca de rosca M20x1,5 en el enchufe de salida del regulador, según las indicaciones del tubo flexible.
- utilizar una llave para inmovilizar el enchufe de entrada del aparato y apretar o aflojar la tuerca de rosca con otra llave (Fig. 2-B).
- utilizar una llave para inmovilizar el enchufe de salida del regulador (Fig. 2-B).
- la estanqueidad será comprobada según las indicaciones del párrafo f).

(Fig. 4 B) Comprobar que el tubo flexible se despliega normalmente, sin torsión ni tracción, ni contacto con las paredes calientes del aparato. Deberá ser cambiado cuando se alcance la fecha de caducidad indicada en el tubo y en todos los casos si está deteriorado o si está agrietado.

Bélgica, Luxemburgo, Países Bajos, Reino Unido, Irlanda, Polonia, Portugal, España, Italia, Noruega,

Suecia, Dinamarca, Finlandia, Hungría, Eslovenia, Eslovaquia, Croacia, República Checa, Bulgaria, Turquía, Rumania, Grecia, Suiza (dependiendo del modelo) :

El aparato está equipado con un extremo anillado (Fig. 2-A). Se debe utilizar con un tubo flexible de calidad adaptada a la utilización de gas butano y propano. Su longitud no deberá sobrepasar 1,20 m. Habrá que cambiarlo si está dañado, si presenta fisuras, cuando las condiciones nacionales lo exijan o según su validez. No tire del tubo ni lo perforo. Manténgalo siempre alejado de las piezas que puedan calentarse.

Alemania, Austria, Suiza (dependiendo del modelo) (Fig. 3):

Este aparato debe ser utilizado con un tubo flexible de calidad adaptada a la utilización del butano y del propano. Su longitud no deberá sobrepasar 1,50 m. Habrá que cambiarlo si está dañado, si presenta fisuras, cuando las condiciones nacionales lo exijan o según su validez. No jalar el tubo en el extremo del aparato, apretar la tuerca del tubo y mantenerlo alejado de las piezas que pudieran calentarse.

Empalme del tubo flexible : para empalmar el tubo en el extremo del aparato, apretar la tuerca del tubo firmemente pero sin exceso con 2 llaves apropiadas (Fig. 3):

- llave de 14 para bloquear el extremo
- llave de 17 para enroscar la tuerca del tubo

E. TAPA

Manipule la tapa con precaución, en particular durante el funcionamiento. No se incline sobre el fogón.

F. PRUEBA DE ESTANQUIDAD

1. Opere en el exterior de los locales, alejando los materiales inflamables. No fume.
2. Asegúrese de que los mandos de regulación se encuentren en la posición "OFF" (O).
3. Ajuste a fondo las extremidades del tubo flexible en la canuta del regulador y sobre la barbaoca (situada detrás del tablero de mandos). Aplique agua jabonosa en las cánulas para facilitar el ajuste.
4. Coloque el regulador de la botella de gas.
5. No buscar las fugas con una llama, utilizar un líquido detector de fugas gaseosas.
6. (Fig. 4 A) Ponga el líquido en los lugares indicados en el dibujo (los mandos de regulación deben permanecer cerrados: posición OFF) (O). Abra el grifo de la botella de gas o del regulador.
7. Si se forman burbujas significa que existe fuga de gas.
8. Para suprimir la fuga, ajuste la tuerca de fijación del regulador en la botella, después asegúrese de que la junta está en buen estado, o bien introduzca a fondo el tubo en la tetina. Si hubiese una pieza defectuosa, sustitúyela. No se debe poner en funcionamiento el aparato antes de que haya desaparecido la fuga.
9. Cierre el grifo de la botella de gas o del regulador.

Importante:

Jamás utilice una llama para detectar una fuga de gas. Por lo menos una vez al año se debe efectuar un control y buscar fugas de gas cada vez que se cambie la botella.

G. ANTES DE LA PUESTA EN MARCHA

No ponga en marcha el aparato antes de leer atentamente y comprender todas las instrucciones. También asegúrese de que:

- No hay fugas.
- (Fig. 5) Los tubos Venturi no se encuentran obstruidos.
- (Fig. 4 B) El tubo no está en contacto con piezas que puedan calentarse.



Verificar que los tubos Venturi (VT) cubran los inyectores (IJ). (Fig. 6)

H. ENCENDIDO DEL QUEMADOR

Lea los puntos 1 a 6 antes de empezar por el punto 1.

1. (Fig. 7 A) **Jamás encienda el aparato con la tapa cerrada, sino, únicamente cuando se encuentre abierta.**
2. (Fig. 7 B) Asegúrese de que los 2 mandos de regulación estén en posición "OFF" (O).
3. Abra el grifo de la botella o del regulador.
4. (Fig. 8 A) Presione uno de los dos mandos de regulación y colóquelo en posición Caudal total (☀), y luego presione inmediatamente el botón de encendido (f) hasta escuchar un « clic ». Si el encendido no se produce al primer « clic », presione 3 ó 4 veces si fuese necesario.
5. Si el quemador no se enciende, vuelva a colocar el mando de regulación en posición "OFF" (O). Espere 5 minutos antes de repetir la operación.
6. En cuanto funcione el quemador, el encendido del otro quemador se obtiene automáticamente después de abrir el 2º mando de regulación en posición Caudal total (☀) sin que sea necesario presionar el botón de encendido automático.

Importante:

Si después del segundo intento el quemador no se enciende, verifique que los orificios de salida del quemador, así como los tubos del quemador no estén obstruidos.

I. ENCENDIDO MANUAL DEL GRILL

(Fig. 7 B) En caso de que no funcione el encendido automático, coloque el mando de regulación en "OFF" (O).

Para acceder al quemador, retire la estructura o la parrilla que sujeta las rocas de lava.

(Fig. 8 B) Coloque una cerilla encendida cerca de las salidas de llama del quemador, y seguidamente gire la palanca del panel de control hasta la posición de flujo completo (☀) en el mismo lado en el que tenga colocada la cerilla.

A continuación, gire el mando a flujo lento y coloque la estructura o las rocas de lava en su sitio, manteniendo las manos a una distancia segura de las llamas.

J. EXTINCIÓN

(Fig. 7 B) Vuelva a colocar los mandos de regulación en posición "Off" (O), luego cierre el grifo de la botella o del regulador.

K. ENCENDIDO DEL HORNO (SEGÚN EL MODELO))

La hornilla puede funcionar sólo o conjuntamente con el grill.

Encendido:

1. Abra el grifo de la botella de gas.
2. Verifique la estanquidad del circuito del gas desde la botella hasta el horno (ver punto F).
3. (Fig. 4 A) Verifique el estado del tubo que une el grill al horno. En caso de resquebrajaduras, contacte el vendedor para cambiarlo.
4. (Fig. 9) Abra el grifo del horno (hacia el +) y presionar el botón de encendido (f) hasta escuchar un "clic". Presione 3 ó 4 veces si fuese necesario.
5. ajuste la intensidad de la llama a las dimensiones del recipiente que esté usando abriendo la válvula en consecuencia. No use un recipiente más pequeño de 10 cm ni más grande de 26 cm.

L) EXTINCIÓN DE LA HORNILLA (SEGÚN EL MODELO)

Cierre el grifo de la hornilla (hacia el -) y el grifo de la botella si el grill no está funcionando..

M) CAMBIO DE LA BOTELLA DE GAS

- Opere siempre en un lugar aireado y jamás en presencia de una llama, chispa o fuente de calor.

- (Fig. 7 B) Vuelva a colocar los mandos de regulación en posición OFF (O), luego cierre el grifo de la botella o del regulador.
- Quite el regulador, compruebe que la junta se encuentre en buen estado de estanqueidad.
- Coloque la botella llena en su sitio, vuelva a colocar el regulador, cuidando de que el tubo no se dañe..

N. UTILIZACIÓN

Se recomienda ponerse guantes para manipular los elementos particularmente calientes.

Antes de cocinar, precaliente el aparato durante aproximadamente 10 minutos en posición Caudal total (☀) con la tapa cerrada. Al utilizarlo por primera vez, precalíntelo durante aproximadamente 20 minutos para quitar el olor de pintura de las piezas nuevas.

Se puede regular la velocidad de cocción según la posición de los mandos de regulación.

Temperatura con tapa cerrada: en posición **Caudal total** (☀) aproximadamente 340°C, en posición **Caudal reducido** (☀) aproximadamente 175°C, con posibilidad de regular del consumo entre las 2 posiciones.

Según la cantidad de alimentos a cocinar, es posible utilizar sólo una mitad de la parrilla encendiendo un solo lado del quemador.

Después de la cocción, cierre la tapa y coloque el aparato durante aproximadamente 10 minutos en posición **Caudal total** (☀) para permitir la combustión de los residuos de alimentos o de grasa en la parrilla o en las piedras volcánicas (efecto de autolimpieza).

Es normal que la llama sea amarilla.

Importante:

Si durante el funcionamiento del aparato se apaga el quemador, coloque inmediatamente los mandos de regulación en OFF (O), abra la tapa y espere 5 minutos para permitir la evacuación del gas no quemado. Vuelva a encenderlo únicamente después de pasado este tiempo.

Modelo con toldo para el quemador (Fig. 10)

Si su barbacoa está equipada con un toldo para el quemador (representación más arriba), durante la cocción de carne grasa (pollo, pato, salchichas, etc.), hay que regular los quemadores a la posición caudal mínimo (☀) para disminuir la inflamación de las grasas de cocción. Además, es posible que haya que reducir el número de piezas que se han de asar en la parrilla de cocción y repartir las piezas en varias cocciones sucesivas.

O. LIMPIEZA Y MANTENIMIENTO

Jamás modifique el aparato: toda modificación puede ser peligrosa.

- Para mantener la barbacoa en perfectas condiciones de uso, recomendamos que la limpie periódicamente (tras 4 o 5 usos).
- Espere que el aparato se haya enfriado antes de limpiarlo.
- Cierre la bombona y quite el regulador.
- (Fig. 11) Limpie la encimera del quemador, así como los laterales y la base, utilizando una esponja humedecida con agua y líquido lavavajillas. Si es necesario, utilice un cepillo de acero humedecido.
- (Fig. 11) Compruebe que todos los orificios de salida de los quemadores (OH) estén limpios y secos antes de volver a utilizarla. Si es necesario, utilice un cepillo de alambre para desatascar los orificios de los quemadores.
- (Fig. 11) Limpie los orificios del tubo de venturi (VO) o del quemador, si es necesario.
- El quemador de la parrilla se debe limpiar y revisar cada 3 meses. Saque todo el quemador (Fig. 11) y compruebe que no haya suciedad ni telarañas obstruyendo los orificios del tubo de venturi (Fig. 5), que pueden hacer que el

quemador sea menos eficiente o provocar un peligroso fuego de gas fuera del quemador.

Nota : Limpie frecuentemente el quemador para mantenerlo en buen estado y así poderlo utilizar numerosas veces, y evite su oxidación prematura causada en particular por los residuos ácidos de las carnes asadas. Sin embargo, la oxidación del quemador es un fenómeno normal después de un tiempo y no se debe reemplazar un quemador oxidado que funciona normalmente. Su sustitución es necesaria si funciona incorrectamente, por ejemplo si el quemador está perforado.

Paredes del hogar, tapa, rejillas de cocción, tablero de mandos:

Limpie también periódicamente estos elementos con una esponja con jabón líquido para vajilla. No utilice productos abrasivos. No limpie las rejillas en un horno autolimpiador, pues la temperatura excesiva puede dañar las partes cromadas.

Placas de cocción (según modelo):

Espere a que la placa se enfríe antes de realizar cualquier operación de limpieza. Utilice un producto de limpieza Campingaz® BBQ "Cleaner Spray" y cepillos para barbacoas.

Después de haber limpiado y secado las parrillas de cocción, úntelas ligeramente con grasa para protegerlas de la corrosión y evitar que se herrumbren y que se peguen a los alimentos.

Campingaz® recomienda la utilización de aceite vegetal, para extender una capa fina de materia grasa en las parrillas de cocción por medio de papel absorbente.

P. ALMACENAMIENTO

- Cierre el grifo de la botella después de cada utilización.
- Si se guarde la barbacoa en el interior, desconecte la alimentación de gas.
- Si se guarda en el exterior, se aconseja utilizar una funda de protección (ver capítulo accesorios).
- En caso de no utilizarlo durante un largo tiempo, se recomienda guardarlo en un lugar seco y protegido (ej. : garaje). Conserve las piedras de lava en un lugar seco.

Q. PIEDRAS DE LAVA (SEGÚN MODELO)

- Se deben cambiar las piedras de lava cuando se encuentren muy impregnadas de grasa o cuando, a causa de una erosión, pasan a través de la rejilla, lo que ocurre después de numerosas utilizaciones.

Repartir de manera uniforme la piedra de lava en una sola capa. No amontonar las piedras de lava y mantener una separación de algunos milímetros para aireación entre las piedras.

No utilizar carbón de leña en lugar o en suplemento de la piedra de lava suministrada.

- Utilice las piedras de lava de recambio que Campingaz® distribuye. Declinamos toda responsabilidad en caso de utilizar otras piedras de lava cuyo empleo puede ser peligroso para el usuario.
- No moje las piedras de lava. No utilice piedras de lava mojadas o húmedas, séquelas a la intemperie.

R. ACCESORIOS

ADG recomienda utilizar sistemáticamente sus barbacoas de gas con los accesorios y piezas de repuesto de marca Campingaz®. ADG declina toda clase de responsabilidad en caso de daños o de mal funcionamiento provocado por la utilización de accesorios o de piezas de repuesto de marca diferente.

S. PROTECCIÓN DEL MEDIOAMBIENTE

¡Piense en la protección del medioambiente! Su aparato contiene materiales que pueden ser recuperados o reciclados. Entréguelos al servicio de recogida de residuos de su municipio y seleccione los materiales de embalaje.

Período de garantía

Años	2
------	---

www.campingaz.com

T. ANOMALÍAS / REMEDIOS

Anomalías	Causas probables remedio
El quemador no se enciende	<ul style="list-style-type: none"> • Llegada incorrecta del gas • El manorreductor no funciona • Tubo, grifo, tubo Venturi u orificios del quemador obstruidos • El tubo Venturi no cubre el inyector
El quemador falla o se apaga	<ul style="list-style-type: none"> • Verificar si hay gas • Verificar la conexión del tubo • Consultar el Servicio posventa
Llamas violentas inestables	<ul style="list-style-type: none"> • Botella nueva que puede contener aire. • Dejar funcionar y el defecto desaparecerá • Consultar el Servicio posventa
Gran bocanada de llamas en la superficie del quemador	<ul style="list-style-type: none"> • El portainyector está mal posicionado en el tubo Venturi.Vuelva a colocar el venturi • El tubo Venturi está obstruido (por ejemplo: telarañas). Limpie el venturi • Consultar el Servicio posventa
Llama en el inyector	<ul style="list-style-type: none"> • La botella está casi vacía. Cambiar la botella y el defecto desaparecerá • Consultar el Servicio posventa
La grasa se inflama de manera anormal	<ul style="list-style-type: none"> • Limpie la chapa de protección situada en la parte superior del quemador. • El sistema de flujo de la grasa está obstruido: • Limpiarlo • Hay demasiada grasa sobre las piedras volcánicas: Reemplazarlas Temperatura de la parrilla demasiado elevada: reducir el consumo.
El quemador se enciende con una cerilla pero no con el encendido «piezoeléctrico»	<ul style="list-style-type: none"> • Botón, hilo o electrodo defectuosos • Controlar las conexiones del cable del encendedor • Controlar el estado de la cerámica y del cable de conexión • Consultar el Servicio posventa
Fuga inflamada en el empalme	<ul style="list-style-type: none"> • Empalme no estanco • Cerrar inmediatamente la llegada del gas • Consultar el Servicio posventa
Calor insuficiente	<ul style="list-style-type: none"> • Inyector o tubo Venturi obstruidos • Consultar el Servicio posventa
Fuga inflamada detrás del botón de regulación	<ul style="list-style-type: none"> • Grifo defectuoso • Parar el aparato • Consultar el Servicio posventa
Fuga inflamada debajo de la consola	<ul style="list-style-type: none"> • Parar el aparato • Cerrar la botella • Consultar el Servicio posventa

NOTA: Exceto se indicado de outro modo, os termos genéricos seguintes “aparelho / unidade / produto / equipamento / dispositivo” que aparecem neste manual de instruções referem-se todos ao produto “Xpert”.

MODO DE EMPREGO



- Antes de utilizar, ler as instruções
- Utilizar apenas ao ar livre.
- Não utilizar carvão de madeira.
- Não utilizar nenhum redutor regulável. Utilizar as válvulas de regulação fixa em conformidade com a norma europeia que os abrange.
- Não cobrir o fundo da fomalha com papel alumínio.
- Não coloque um suporte de metal que não seja especificamente concebido ou recomendado pela Campingaz® ou em substituição da pedra vulcânica (dependendo do modelo) ou na tampa de protecção do bico (dependendo do modelo).
- Para garantir o funcionamento em total segurança do seu aparelho, nunca utilizar duas placas cheias lado a lado.
- Limpar regularmente as peças do fundo da tina para evitar qualquer risco de inflamação das gorduras..

CASO NÃO RESPEITE AS REGRAS DE UTILIZAÇÃO PODE PROVOCAR GRAVES DETERIORAÇÕES NO VOSSO APARELHO.

A. PARA VOSSA SEGURANÇA

- Não armazenar nem utilizar gasolina ou outros líquidos ou vapores inflamáveis na proximidade do aparelho. Durante a utilização, este aparelho deve estar afastado de materiais inflamáveis. No caso de cheiro a gás :
 - 1) Fechar a torneira da garrafa de gás
 - 2) Apagar todas as chamas vivas
 - 3) Abrir a tampa
 - 4) Se o cheiro persistir, ver § f ou informar-se junto do vendedor.
- As partes protegidas pelo fabricante ou respetivo mandatário não devem ser manipuladas pelo utilizador.
- Fechar o recipiente de gás depois da utilização.

B. LUGAR DE UTILIZAÇÃO

- Este aparelho só deve ser utilizado no exterior.
- **ATENÇÃO** : as partes acessíveis podem ficar muito quentes. Mantenha as crianças afastadas.
- Nenhum material combustível se deve encontrar num raio de 60 cm ao redor do aparelho.
- Não deslocar o aparelho durante o funcionamento.
- Utilizar o aparelho num terreno bastante plano.
- Prever um débito de ar novo de 2 m³/kW/h.

C. GARRAFA DE GÁS

- Este aparelho está regulado para funcionar com as garrafas de butano/propano 4,5 a 15 kg equipadas com um redutor apropriado.
- **Suíça:** ver folheto em separado.
- **França, Bélgica, Luxemburgo, Reino Unido, Irlanda, Portugal, Espanha, Itália, Grécia:** butano 28-30 mbar / propano 37 mbar.
- **Países Baixos, Noruega, Suécia, Dinamarca, Finlândia, Hungria, Eslovénia, República Chua, Eslováquia, Bulgária, Turquia, Roménia, Croácia:** butano 30 mbar / propano 30 mbar.
- **Alemanha, Áustria:** butano 50 mbar / propano 50 mbar.
- **Polónia:** propano 37 mbar.
- Para a ligação ou a mudança da garrafa, efectuar a operação sempre num local bem arejado, e nunca em presença de uma chama, fálscia ou fonte de calor.

Aa altura A do depósito tem de ser inferior a 27,5 pol. (70 cm), independentemente da largura e diâmetro D do depósito (Fig. 4 B, C)

D. MANGUEIRA (FIG. 1)

França (conforme o modelo):

O aparelho pode ser utilizado com 2 tipos de tubos flexíveis:

- a) tubo flexível destinado a ser ligado em ponteiras aneladas do lado do aparelho e do regulador, fixado por abraçadeiras (segundo a norma XP D 36-110). Comprimento previsto 1,25 m (Fig. 2-A).
- b) tubo flexível (segundo a norma XP D 36-112 ou NF D 36-112) equipado com uma porca roscada G 1/2 para aparafusar no aparelho e uma porca roscada M 20x1,5 para aparafusar no regulador, comprimento previsto 1,25m (Fig. 2-B).

O aparelho possui uma ligação roscada para admissão do gás G 1/2 entregue com a ponteira anelada NF e a junta já montadas.

1) Para utilização do aparelho com o tubo flexível XP D 36-110: (solução d) a))

- introduzir a fundo o tubo flexível na ponteira anelada do aparelho e do regulador.
- deslizar as abraçadeiras para trás dos 2 primeiros ressaltos das ponteiras e apertá-las até apertar totalmente (Fig. 2-A).
- a estanquicidade deverá ser verificada seguindo as indicações do parágrafo f).

2) Para utilização do aparelho com o tubo flexível XP D 36-112 ou NF D 36-112, porcas G 1/2 e M 20x1,5 : (solução d) b))

- desaparafusar e retirar a ponteira anelada NF para libertar a ligação de admissão G1/2.
- retirar a junta
- aparafusar a porca roscada G 1/2 do tubo de ligação de admissão do aparelho e a porca roscada M20x1,5 à ligação de saída do regulador seguindo as indicações disponibilizadas com o tubo flexível.
- utilizar uma chave para imobilizar a ligação de admissão do aparelho e apertar ou desapertar a porca roscada utilizando outra chave (Fig. 2-B).
- utilizar uma chave para imobilizar a ligação de saída do regulador (Fig. 2-B).
- a estanquicidade deverá ser verificada seguindo as indicações do parágrafo f).

(Fig. 4 B) Verificar que o tubo flexível apresente um aspecto normal, sem torções ou apertos, nem contacto com as paredes quentes do aparelho. Deverá ser substituído assim que atinja a data de validade gravada no tubo ou sempre que apresente danos ou fissuras.

Bélgica, Luxemburgo, Países Baixos, Reino Unido, Irlanda, Polónia, Portugal, Espanha, Itália, República Checa, Noruega, Suécia, Dinamarca, Finlândia, Hungria, Eslovénia, Eslováquia, Croácia, Grécia, Bulgária, Turquia, Roménia, Suíça (depende do modelo) :

O aparelho está equipado com um terminal anelado (Fig. 2-A). Deve ser utilizado com um tubo de borracha de qualidade apropriada para uso com gás butano e propano. O seu comprimento não deverá exceder os 1,20 metros. Deve ser substituído caso esteja danificado, apresente fissuras ou quando a legislação nacional assim o exija ou conforme a validade. Não puxar pelo tubo nem torcê-lo. Mantê-lo afastado de partes ou de componentes do aparelho que possam aquecer. Verificar que o tubo flexível um aspecto normal, sem torções ou apertos.

Suíça, Alemanha, Áustria, Suíça (depende do modelo) (Fig. 3):

O aparelho deve ser utilizado com um tubo de borracha de qualidade adaptado para uso com gás butano e propano. O seu comprimento não deverá exceder os 1,50 metros. Deve ser substituído caso esteja danificado, apresente fissuras ou quando a legislação nacional assim o exija ou conforme a validade. Não puxar pelo tubo nem torcê-lo. Mantê-lo afastado de partes ou de componentes do aparelho que possam aquecer. Verificar que o tubo flexível um aspecto normal, sem torções ou apertos.

Ligação do tubo de borracha : para ligar o tubo ao terminal do aparelho apertar a porca do tubo firmemente mas sem força excessiva com duas chaves apropriadas (Fig. 3):

- chave de 14 para fixar o terminal
- chave de 17 para enroscar a porca do tubo

E. TAMPA (CONFORME O MODELO)

Manipular a tampa com precaução, nomeadamente durante o funcionamento. Não se deve debruçar por cima da cuba.

F. ENSAIO DE ESTANQUIDADE

1. Efectuar a operação no exterior, afastando todos os materiais inflamáveis. Não fumar.
2. Certificar-se que as alavancas de regulação estão em posição "OFF" (O).
3. Encaixar ao máximo as extremidades do tubo flexível sobre a tomada do redutor e do aparelho. A aplicação de água de sabão sobre as tomadas facilita o encaixe.
4. Roscar o redutor sobre a garrafa de gás.
5. Não procure identificar fugas com uma chama, utilize um líquido detector de fugas de gás.
6. (Fig. 4 A) Pôr o líquido sobre as ligações entre garrafa/redutor/ tubo/aparelho. As alavancas de regulação devem ficar em posição "OFF". Abrir a torneira da garrafa de gás
7. Se se formarem bolhas, isso significa que há fugas de gás.
8. Para suprimir a fuga, apertar as porcas ou encaixar com precisão o tubo sobre a tomada respectiva. Se houver uma peça defeituosa, efectuar a substituição. O aparelho não deve ser posto em funcionamento antes da fuga ter sido suprimida.
9. Fechar a torneira da garrafa de gás.

IMPORTANTE :

Nunca utilize uma chama para detectar uma fuga de gás. É necessário efectuar pelo menos uma vez por ano o controlo e a busca de fugas que devem ser efectuadas igualmente quando da mudança da garrafa de gás.

G. ANTES DE PÔR EM FUNCIONAMENTO

Não pôr o aparelho em funcionamento sem ter lido atentamente e compreendido todas as instruções. Assegure-se também :

- que não há fugas
- (Fig. 5) que os tubos Venturi não estão obstruídos
- (Fig. 4 B) que o tubo não está em contacto com peças que possam aquecer



Verificar se os tubos Venturi (VT) cobrem os injectores (IJ). (Fig. 6)

H. ACENDIMENTO DO QUEIMADOR

Ver os pontos 1 a 6 antes de começar pelo ponto 1.

1. (Fig. 7 A) **NUNCA ACENDER O APARELHO COM A TAMPA FECHADA MAS SEMPRE COM A TAMPA ABERTA.**
2. (Fig. 7 B) Verificar se os 2 botões de regulação estão na posição "OFF" (O).
3. Abrir a torneira da garrafa de gás.
4. (Fig. 8 A) Carregar sobre um dos 2 botões de regulação e pô-lo na posição DÉBITO MÁXIMO (♠). Imediatamente depois carregar no botão do acendimento (⚡) até ao disparo. Se o acendimento não se efectuar ao primeiro disparo, carregar 3 ou 4 vezes se for necessário.
5. Se o queimador não se acender, colocar de novo o botão de regulação na posição "OFF" (O). Esperar 5 minutos antes de recomençar a operação.
6. Assim que o queimador funcionar, o acendimento do outro ueimador é obtido automaticamente depois da abertura do 2º botão de regulação para a posição DÉBITO MÁXIMO (♠) sem que seja necessário carregar no botão

IMPORTANTE :

Se depois do 2º ensaio o queimador não se acender, verifique se os orifícios de saída do queimador assim como os tudos do queimador estão obstruídos.

I. ACENDIMENTO MANUAL DA GRELHA

No caso de não funcionamento do acendedor automático, pôr o botão de regulação na posição "OFF" (O) (Fig. 7 B).

Remova a tenda ou a grelha que suporta as pedras vulcânicas para aceder ao bico.

(Fig. 8 B) Coloque um fósforo próximo das saídas de chama do bico e, em seguida, rode a alavanca no painel de controlo para a posição de fluxo máximo (♠) no mesmo lado onde tem o fósforo.

Em seguida, posicione o botão no fluxo mínimo e coloque a tenda ou as pedras vulcânicas novamente nos devidos lugares, mantendo sempre as suas mãos a uma distância segura das chamas.

J. EXTINÇÃO DA GRELHA

(Fig. 7 B) Colocar de novo os botões de regulação na posição "OFF" (O), e depois fechar a torneira da garrafa.

K. ACENDIMENTO DO AQUECEDOR (conforme modelo)

O aquecedor pode funcionar sozinho ou ao mesmo tempo que a grelha.

Acendimento :

1. abrir a torneira da garrafa de gás.
2. Verificar se o circuito de gás está suficientemente vedado, da garrafa até o aquecedor (ver § F).
3. (Fig. 4 A) Verificar o estado do tubo que liga a grelha ao aquecedor. Ao trocá-lo, solicitar o Serviço Após Venda, caso ele apresente rachaduras.
4. (Fig. 9) Abrir a torneira do aquecedor (sentido +) e carregar sobre o botão de acendimento (⚡) até o disparo. Carregar 3 ou 4 vezes se necessário. Caso não acenda, colocar um fósforo perto do queimador.
5. Regular a chama à dimensão do recipiente utilizado abrindo mais ou menos a torneira. Não utilizar recipientes cujos diâmetros sejam inferiores à 10 cm ou superiores à 26 cm.

L. EXTINÇÃO DO AQUECEDOR (conforme modelo)

Fechar a torneira do aquecedor (sentido -) e a torneira da garrafa se a grelha não estiver funcionando.

PT

M) MUDANÇA DA GARRAFA DE GÁS

- Efectuar sempre a operação num local arejado e nunca em presença de chamas, faíscas ou fonte de calor.
- (Fig. 7 B) Colocar os botões de regulação na posição "OFF" (O) e depois fechar a torneira da garrafa.
- Desenrosocar o redutor, verificar a presença e o estado da junta de estanqueidade.
- Colocar a garrafa cheia no lugar, rosca de novo o redutor tendo o cuidado de manter o mangueira flexível livre de constrangimentos.

N. UTILIZAÇÃO

É recomendado a utilização de luvas de protecção quando da manipulação de elementos muito quentes.

Antes de qualquer cozedura, aquecer previamente o aparelho durante cerca de 10 minutos na posição DÉBITO MÁXIMO (☀), com a tampa fechada. Quando da primeira utilização, aquecer previamente durante cerca de 20 minutos, para eliminar o cheiro de pintura das peças novas.

A velocidade de cozedura pode ser regulada em função da posição dos botões de regulação.

Temperatura com a tampa fechada: na posição DÉBITO MÁXIMO (☀) cerca de 340°C, na posição DÉBITO REDUZIDO (☾) cerca de 175°C, existindo a possibilidade de regular o débito entre as 2 posições.

Segundo a quantidade de alimentos a cozinhar, é possível utilizar unicamente uma metade do grelhador, acendendo um dos lados do queimador.

Depois da utilização, fechar a tampa e pôr o aparelho durante cerca de 10 minutos na posição DÉBITO MÁXIMO (☀), para eliminar por combustão os resíduos de alimentos ou de gorduras depositados na grelha ou sobre as pedras vulcânicas (efeito de limpeza automática).

É NORMAL QUE A COR DA CHAMA SE TORNE COR DE LARANJA DURANTE A ASSADURA.

IMPORTANTE : Se durante o funcionamento do aparelho o queimador se apagar, colocar imediatamente os botões de regulação na posição "OFF" (O), abrir a tampa e aguardar 5 minutos.

Modelo com protecção do queimador (Fig. 10)

Se o seu grelhador está equipado com uma protecção do queimador (representada acima), enquanto cozinha carne gorda (frango, pato, salsichas etc..), é necessário regular os queimadores para o mínimo (☾) para diminuir a queima das gorduras do cozinhado. Além disso poderá ser necessário reduzir a quantidade de peças simultaneamente na grelha de cozedura e cozinhá-las em várias vezes.

O. LIMPEZA E MANUTENÇÃO

Nunca modificar o aparelho : qualquer modificação pode revelar-se ser perigosa.

- De forma a manter o seu barbecue nas perfeitas condições de utilização, é recomendável a sua limpeza periódica (após 4 ou 5 utilizações).
- Esperar que o aparelho tenha arrefecido antes de efectuar qualquer operação de limpeza. Fechar a garrafa de gás.
- Feche a botija de gás e remova o redutor.
- (Fig. 11) Limpe o topo do queimador, assim como os lados e a base, utilizando uma esponja húmida (água com detergente de lavar louça). Se necessário, utilize uma escova de aço húmida.
- (Fig. 11) Verifique que todas as saídas dos queimadores (OH) estão limpas e secas antes de utilizar novamente. Se necessário, utilize uma escova de arame para desobstruir as saídas dos queimadores.
- (Fig. 11) Limpe os orifícios do jato Venturi (VO) ou do queimador se necessário.
- O queimador do grelhador deverá ser limpo e verificado cada 3 meses. Retire totalmente o queimador (Fig. 11) e

certifique-se que não está sujo ou que não tem teias de aranha a bloquear as aberturas do tubo venturi (Fig. 5), que poderão ser a causa de menor eficiência do queimador ou causar um incêndio perigoso de gás fora do queimador.

N.B. :A limpeza frequente do queimador permite mantê-lo em bom estado por várias utilizações e evita a oxidação prematura, provocada principalmente por causa dos resíduos ácidos dos grelhados. A oxidação do queimador é, porém, um fenómeno normal com o passar do tempo e um queimador oxidado que funcione normalmente não deve ser substituído. A substituição do queimador é necessária se o funcionamento do mesmo não estiver correto : queimador furado ...

• PAREDES DA FORNALHA, TAMPA, GRELHAS DE COZEDURA, PAINEL DE COMANDO:

Limpar igualmente estes elementos periodicamente, com uma esponja com detergente para a louça. Não utilize produtos abrasivos. Não limpar as grelhas num forno tipo limpeza automática, a temperatura excessiva podendo estragar as partes cromadas.

• PLACAS DE COZEDURA (conforme o modelo):

Antes de qualquer operação de limpeza, aguardar que o aparelho arrefeça. Utilizar um produto de limpeza Campingaz® BBQ Cleaner Spray e escovas para grelhadores.

Depois de limpar e secar as grelhas de cozedura, pincelá-las levemente com gordura para as proteger da corrosão e evitar que enferrujem e peguem aos alimentos.

A Campingaz® recomenda a utilização de óleo vegetal para espalhar uma fina camada de gordura nas grelhas de cozedura, utilizando papel absorvente.

P. ARRUMAÇÃO

- Fechar a torneira da garrafa de gás depois de cada utilização
- Se arrumar o aparelho no interior, desligue a alimentação de gás
- Se o arrumar no exterior, é aconselhado a utilização de uma capa de protecção.
- No caso de longos períodos sem utilização, é recomendado conservar o aparelho em um lugar seco e protegido (ex : garagem). Conservar as pedras de lava ao abrigo da humidade.

Q. PEDRAS DE LAVA (conforme o modelo)

- As pedras de lava devem ser mudadas logo que estiverem demasiado embebidas com gordura ou que a erosão as faça passar através da grelha o que corresponde a numerosas utilizações

Distribuir bem a pedra de lava em uma única camada. Não amontoar e manter uma ventilação de alguns milímetros entre cada pedra.

Não utilizar carvão de lenha em vez nem em complemento da pedra de lava fornecida.

- Utilize as pedras de lava distribuídas por Campingaz®. Declinamos qualquer responsabilidade no caso de utilização de outras pedras de lava cujo emprego pode ser perigoso para o utilizador
- Não molhe as pedras de lava. Não utilize pedras de lava molhadas ou húmidas, fazê-las secar antes, ao abrigo.

R. ACESSÓRIOS

ADG recomenda a utilização sistemática dos seus acessórios ao gaz com os acessórios e peças sobresselentes da marca Campingaz®. ADG declina toda a responsabilidade em caso de mau funcionamento sobre o facto de uma utilização de acessórios e/ou peças sobresselentes de marca diferente.

S. PROTECÇÃO DO MEIO-AMBIENTE

Pense na protecção do meio-ambiente! O seu aparelho contém materiais que podem ser recuperados ou reciclados. Entregue no Ecocentro da sua zona e separe os materiais da embalagem.

Período de garantia:

Anos	2
------	---

www.campingaz.com

T. SOLUÇÃO DE PROBLEMAS

Anomalias	Causas prováveis soluções
O queimador não acende	<ul style="list-style-type: none">• Má chegada do gás• Redutor não funciona• Mangueira, torneira, tubo Venturi ou orifícios do queimador estão entupidos.• O tubo Venturi não cobre o injector
O queimador tem falhas ou apaga-se	<ul style="list-style-type: none">• Verificar se há gás• Verificar a ligação da mangueira• Ver o S.A.V.
Chamas instáveis em sopro	<ul style="list-style-type: none">• Garrafa nova que pode conter ar.• Deixar funcionar e o defeito desaparece.• Ver o S.A.V.
Grande penacho de chamas na superfície do queimador	<ul style="list-style-type: none">• O porta-injector está mal posicionado no tubo Venturi :• Recolocar o venturi.• O tubo Venturi está obstruído (exemplo: teias de aranha) : Limpar o venturi.• Ver o S.A.V.
Chama no injector	<ul style="list-style-type: none">• A garrafa está quase vazia. Substituir a garrafa e o defeito desaparece• Ver o S.A.V.
A gordura inflama-se de um modo anormal	<ul style="list-style-type: none">• O sistema de evacuação da gordura está entupido: Limpar• Gordura demais nas pedras vulcânica: Substituir as pedras• limpar a tela de protecção que se encontra sobre o queimador.• Temperatura do grill demasiado alta: reduzir o débito
O queimador acende com um fósforo mas não com o acendedor "PIEZO"	<ul style="list-style-type: none">• Botão, fio ou eléctrodo defeituoso• Controlar as uniões do cabo do acendedor• Controlar o estado da cerâmica e do cabo de ligação• Ver o S.A.V.
Fuga inflamada na união	<ul style="list-style-type: none">• União não estanque• Fechar imediatamente a chegada do gás• Ver o S.A.V.
Calor insuficiente	<ul style="list-style-type: none">• Injector ou tubo de Venturi tapados• Ver o S.A.V.
Fuga inflamada atrás da torneira	<ul style="list-style-type: none">• Torneira defeituosa• Parar o aparelho• Consultar o S.A.V.
Fuga inflamada debaixo da consola	<ul style="list-style-type: none">• Parar o aparelho• Fechar a garrafa• Ver o S.A.V

NOTA: Se non diversamente specificato, i seguenti termini generici «apparecchio / unità / prodotto / apparecchiatura / dispositivo» che compaiono in questo manuale di istruzioni si riferiscono tutti al prodotto «Xpert».

ISTRUZIONI PER L'USO



- Consultare le avvertenze prima dell'uso.
- Utilizzare esclusivamente all'aperto.
- Non utilizzare carbone di legna.
- Non utilizzare regolatori di pressione variabili. Utilizzare valvole di regolazione fissa conformi alla norma europea in materia di coperture.
- Non ricoprire il fondo della vaschetta con carta di alluminio.
- Non posizionare una griglia metallica non ideata per l'unità in questione oppure non raccomandata in modo specifico da Campingaz® sulla pietra lavica o in sostituzione di essa (in funzione del modello) oppure sulla copertura protettiva del bruciatore (in funzione del modello).
- Per garantire il corretto funzionamento del vostro apparecchio con la massima sicurezza, non usare mai due piastre piene una di fianco all'altra.
- Pulire regolarmente il fondo della vasca per evitare il rischio di combustione dei grassi.

IL MANCATO RISPETTO DI QUESTE REGOLE DI UTILIZZAZIONE PUO' COMPORTARE UN GRAVE DETERIORAMENTO DEL VOSTRO APPARECCHIO..

A. PER LA VOSTRA SICUREZZA

- Non immagazzinare e non utilizzare benzina o altri liquidi o vapori infiammabili nelle vicinanze dell'apparecchio. l'impiego, questo apparecchio deve essere tenuto distante da materiali infiammabili. Qualora avvertite odore di gas:
 - 1) Chiudere il rubinetto della bombola del gas
 - 2) Spegnere qualsiasi fiamma
 - 3) Aprire il coperchio
 - 4) Se l'odore dovesse persistere, rivolgetevi immediatamente al vostro rivenditore.
- Le parti protette dal fabbricante o dal suo mandatario non devono essere manipolate dall'utilizzatore.
- Dopo l'uso, chiudere il recipiente di raccolta del gas.

B. DOVE UTILIZZARE IL BARBECUE

- Questo apparecchio deve essere utilizzato esclusivamente all'aria aperta.
- **ATTENZIONE:** alcune parti esposte possono riscaldarsi. Tenere lontano dalla portata dei bambini.
- Nessun materiale combustibile deve trovarsi ad una distanza inferiore a 60 cm dall'apparecchio.
- Non spostare l'apparecchio durante l'uso.
- Utilizzare l'apparecchio su di una superficie perfettamente piana.
- Prevedere un ricambio d'aria di 2m³/h.

C. GARRAFA DE GÁS

- Questo apparecchio è regolato per funzionare con bombole di butano/propano tra 4,5 e 15 kg, dotate di apposito riduttore di pressione:
- **Svizzera:** vedere foglio separato.
- **Francia, Belgio, Lussemburgo, Inghilterra, Irlanda, Portogallo, Spagna, Italia, Grecia:** butano 28-30 mbar / propano 37 mbar
- **Olanda, Norvegia, Svezia, Danimarca, Finlandia, Ungheria, Slovenia, Slovacchia, Repubblica Ceca, Bulgaria, Turchia, Romania, Croazia:** butano 30 mbar / propano 30 mbar.
- **Germania, Austria:** butano 50 mbar / propano 50 mbar.
- **Polonia:** propano 37 mbar.
- Per collegare o sostituire la bombola, effettuare questa operazione sempre in un luogo aereato e mai vicino ad una fiamma, ad una scintilla o ad una fonte di calore.

L'altezza H del serbatoio deve essere minore di 70 cm, indipendentemente dalla larghezza o dal diametro D del serbatoio (Fig. 4 B, C).

D. IL TUBO (FIG. 1)

Francia (a seconda del modello):

L'apparato può essere utilizzato con 2 tipi di tubi flessibili :

- a) Tubo flessibile destinato ad essere calettato su terminali ondulati lato apparato e lato valvola di riduzione, immobilizzato da fasce (nel rispetto della norma XP D 36-110). Lunghezza raccomandata 1,25m (Fig. 2-A).
- b) Tubo flessibile (nel rispetto della norma XP D 36-112 oro NF D 36-112) dotato di un dado filettato G 1/2 per avvitatura sull'apparato e dado filettato M 20x1,5 per avvitatura sulla valvola di riduzione. Lunghezza raccomandata 1,25m (Fig. 2-B).

L'apparato è dotato di raccordo filettato per entrata gas G 1/2 consegnato con terminale ondulato NF e giunto già montati.

1) Per l'utilizzo dell'apparato con tubo flessibile XP D 36-110: (soluzione d) a)

- Calettare a fondo il tubo flessibile sul terminale ondulato dell'apparato e della valvola di riduzione.
- Far scivolare le fasce dietro alle prime 2 protuberanze dei terminali e stringerle fino alla rottura della testa di serraggio (Fig. 2-A).
- La tenuta sarà verificata seguendo le indicazioni del paragrafo f).

2) Per l'utilizzo dell'apparato con tubo flessibile XP D 36-112 oro NF D 36-112, dadi G 1/2 e M 20x1,5 : (soluzione d) b)

- Svitare e rimuovere il terminale ondulato NF per liberare il raccordo d'entrata G1/2.
- Rimuovere il giunto.
- Svitare il dado filettato G 1/2 del tubo sul raccordo d'entrata dell'apparato ed il dado filettato M20x1,5 sul raccordo d'uscita della valvola di riduzione seguendo le indicazioni fornite assieme al tubo flessibile.
- Utilizzare una chiave per immobilizzare il raccordo d'entrata dell'apparato e stringere o allentare il dado filettato con un'altra chiave (Fig. 2-B).
- Utilizzare una chiave per immobilizzare il raccordo d'uscita della valvola di riduzione (Fig. 2-B).
- La tenuta sarà verificata seguendo le indicazioni del paragrafo f).

(Fig. 4 B) Verificare che il tubo flessibile si sviluppi normalmente, senza torsioni o trazioni, né contatto con le pareti calde dell'apparato. Esso dovrà essere sostituito al sopraggiungere della data di scadenza, o in caso di danno e presenza di screpolature.

Belgio, Lussemburgo, Inghilterra, Irlanda, Portogallo, Spagna, Italia, Croazia, Olanda, Norvegia, Svezia, Danimarca, Finlandia,

Ungheria, Slovenia, Slovacchia, Repubblica Ceca, Polonia, Bulgaria, Turchia, Romania, Grecia, Svizzera (secondo il modello):

L'apparecchio è dotato di un'estremità anellata (Fig. 2-A): deve essere utilizzato con un tubo flessibile di qualità adatta all'uso del butano e del propano. La sua lunghezza non dovrà essere superiore a 1,20 m. Dovrà essere sostituito se è danneggiato, se presenta delle crepe, quando le condizioni nazionali lo impongono o a seconda della sua validità. Non tirare il tubo e non perforarlo. Tenerlo lontano dagli elementi che possono diventare caldi. Verificare che il tubo flessibile si sviluppi normalmente, senza torsioni o trazioni.

Germania, Austria, Svizzera (secondo il modello) (Fig. 3):

Questo apparecchio deve essere utilizzato con un tubo flessibile di qualità adatta all'uso del butano e del propano. La sua lunghezza non dovrà superare 1,50 m. Dovrà essere sostituito se è danneggiato, se presenta delle crepe, quando le condizioni nazionali lo impongono o a seconda della sua validità. Non tirare il tubo e non perforarlo. Tenerlo lontano dagli elementi che possono diventare caldi.

Collegamento del tubo flessibile: per collegare il tubo all'estremità dell'apparecchio, stringere forte il dado del tubo, senza esagerare, con le 2 chiavi previste (Fig. 3):

- chiave 14 per bloccare l'estremità
- chiave 17 per avvitare il dado del tubo



Controllare attentamente che i tubi Venturi (VT) ricoprono gli iniettori (IJ). (Fig. 6)

H. ACCENSIONE DEL BRUCIATORE DEL BARBECUE

Leggere i punti da 1 a 6 prima di cominciare dal punto 1.

- (Fig. 7 A) Non accendere mai l'apparecchio con il coperto chiuso, ma sempre con il coperchio aperto.
- (Fig. 7 B) Assicurarsi che le 2 manopole di regolazione siano sulla posizione "OFF" (O).
- Aprire il rubinetto della bombola del gas.
- (Fig. 8 A) Premere su una delle 2 manopole di regolazione e metterla in posizione di MASSIMA EROGAZIONE (☀), poi premere subito sul pulsante d'accensione (⚡) fino allo scatto. Se l'accensione non avviene al primo scatto, premere 3 o 4 volte se necessario.
- Se il bruciatore non si accende, rimettere la manopola di regolazione in posizione "OFF" (O). Aspettare 5 minuti prima di ripetere l'operazione.
- Non appena il bruciatore si accende, l'accensione dell'altro bruciatore avviene automaticamente dopo che la seconda manopola di regolazione verrà aperta in posizione di MASSIMA EROGAZIONE (☀) e senza che sia necessario premere sul bottone di accensione automatica.

IMPORTANTE :

Se dopo il secondo tentativo, il bruciatore non si sarà acceso, verificare che gli orifizi di uscita del bruciatore ed i tubi del bruciatore non siano ostruiti.

I. ACCENSIONE MANUALE DEL BRUCIATORE DEL BARBECUE

Nell'eventualità in cui l'accensione automatica non dovesse funzionare, mettere il pulsante di regolazione in posizione "OFF" (O) (Fig. 7 B).

Rimuovere la copertura o la griglia che supporta le pietre laviche per accedere al bruciatore.

(Fig. 8 B) Posizionare un fiammifero acceso vicino ai punti di uscita della fiamma del bruciatore, quindi ruotare la leva sul pannello di controllo nella posizione di flusso massimo (☀) sullo stesso lato dove si ha il fiammifero.

Quindi, porre la manopola nella posizione di flusso basso e riposizionare la copertura o le pietre laviche, il tutto tenendo le mani a distanza di sicurezza dalla fiamma.

J. SPEGNIMENTO DEL GRILL

(Fig. 7 B) Riportare la manopola di regolazione in posizione "OFF" (O), poi chiudere il rubinetto della bombola del gas.

K. ACCENSIONE DEL FORNELLO (a seconda dei modelli)

Il fornello può funzionare da solo o contemporaneamente al barbecue.

Accensione:

- Aprire il rubinetto della bombola del gas.
- Verificare la tenuta del circuito del gas dalla bombola al fornello (vedi §F).
- (Fig. 4 A) Verificare che il tubo di collegamento del barbecue al fornello non sia danneggiato. Se presenta screpolature, sostituirlo rivolgendosi al Servizio Assistenza Post Vendita.
- (Fig. 9) Aprire il rubinetto del fornello (verso il +) e premere il pulsante di accensione (⚡) fino a farlo scattare. Premere 3 o 4 volte se necessario.
- Se il fornello non si accende, avvicinare un fiammifero al bordo del bruciatore. Regolare la fiamma aumentando o diminuendo l'apertura del rubinetto a seconda delle dimensioni della pentola utilizzato. Non utilizzare pentole di diametro inferiore a 10 cm o superiore a 26 cm.

L. SPEGNIMENTO DEL FORNELLO (a seconda dei modelli)

Chiudere il rubinetto del fornello (verso il -) e il rubinetto della bombola se il barbecue non è acceso.

E. IL COPERCHIO

Maneggiare il coperchio con precauzione, in particolare durante l'uso. Non sporgersi sul focolare.

F. PROVE DI TENUTA

- Eseguire il controllo all'aperto, allontanando tutti i materiali infiammabili. Non fumare.
- Assicurarsi che le manopole di regolazione siano sulla posizione "OFF" (O).
- Inserire a fondo le estremità del tubo flessibile sul portagomma del regolatore di pressione e del barbecue (situato dietro al pannello di comando). L'applicazione di acqua saponata sui portagomma facilita l'inserimento del tubo.
- Avvitare il regolatore di pressione sulla bombola del gas
- Non cercare le fughe di gas con la fiamma, utilizzare un liquido rivelatore delle fughe di gas.
- (Fig. 4 A) Mettere il liquido sui raccordi della bombola / regolatore di pressione / tubo / apparecchio (le manopole di regolazione devono restare chiuse: posizione "OFF" (O). Aprire il rubinetto della bombola del gas.
- Il formarsi di bollicine sta ad indicare che vi sono fughe di gas.
- La perdita può essere fermata stringendo i raccordi del tubo o sostituendo i componenti difettosi. L'apparecchio non deve essere rimesso in funzione fino a quando la fuga di gas non sia stata eliminata.
- Chiudere il rubinetto della bombola del gas. Si consiglia di effettuare il controllo e la ricerca di fughe almeno una volta all'anno e ogni qual volta venga sostituita la bombola del gas.

IMPORTANTE:

Non utilizzare mai delle fiamme per individuare una fuga di gas. Si consiglia di effettuare il controllo e la ricerca di fughe almeno una volta all'anno e ogni qual volta venga sostituita la bombola del gas.

G. PRIMA DELLA MESSA IN FUNZIONE

Non mettere in funzione l'apparecchio senza aver letto attentamente queste istruzioni ed averle comprese a fondo. Assicurarsi inoltre:

- che non vi siano fughe di gas
- (Fig. 5) che i tubi Venturi non siano ostruiti.
- (Fig. 4 B) che il tubo non sia in contatto con parti che possono surriscaldarsi.

M) CAMBIO DELLA BOMBOLA DEL GAS

- Operare sempre in un ambiente ben aerato e mai in presenza di fiamme, scintille o altre fonti di calore.
- (Fig. 7 B) Riportare la manopola di regolazione in posizione "OFF" (O), poi chiudere il rubinetto della bombola del gas.
- Svitare il regolatore di pressione, assicurarsi della presenza e del buono stato della guarnizione di tenuta.
- Mettere la bombola piena al suo posto, riattivare il regolatore di pressione facendo attenzione a non forzare il tubo.

N. USO

Si raccomanda di indossare guanti da lavoro per maneggiare elementi particolarmente caldi.

Prima di ogni operazione di cottura, preriscaldare l'apparecchio per circa 10 minuti sulla posizione di MASSIMA EROGAZIONE (☀) e con il coperchio chiuso. Al momento della prima utilizzazione, preriscaldare per circa 20 minuti al fine d'eliminare l'odore di vernice tipico delle parti nuove.

La velocità di cottura può essere variata in funzione della posizione delle manopole di regolazione.

Temperatura a coperchio chiuso : sulla posizione MASSIMA EROGAZIONE (☀) circa 340 °C, sulla posizione EROGAZIONE RIDOTTA (☁) circa 175 °C, con la possibilità di variare l'erogazione tra le 2 posizioni.

A seconda delle caratteristiche del prodotto da cuocere, è possibile utilizzare solo una metà del grill accendendo un solo bruciatore.

Dopo la cottura, chiudere il coperchio e mettere il barbecue in posizione di MASSIMA EROGAZIONE (☀) per circa 10 minuti per permettere la combustione dei residui di cibo o di grasso sulla griglia o sulla pietra lavica (effetto di autopulitura).

È NORMALE CHE IL COLORE DELLA FIAMMA DIVENTI ARANCIONE DURANTE LA COTTURA.

IT IMPORTANTE:

Se, durante la cottura, il bruciatore si dovesse spegnere, mettere immediatamente le manopole di regolazione in posizione "OFF" (O), aprire il coperchio ed aspettare 5 minuti per consentire l'uscita del gas non bruciato. Ripetere l'operazione di accensione 2 unicamente dopo questo lasso di tempo.

Modello con tenda bruciatore (Fig. 10)

Se il vostro barbecue è munito di tenda bruciatore (vedi sopra), per la cottura di carni grasse (pollo, anatra, salsicce ecc...) si dovrà regolare il bruciatore al minimo (☁) allo scopo di evitare un'eccessiva combustione dei grassi di cottura. Si dovrà eventualmente ridurre anche il numero di pezzi da cuocere sul grill suddividendo gli stessi in varie cotture successive.

O. PULIZIA E MANUTENZIONE

Non modificare mai l'apparecchio: qualsiasi modifica può essere pericolosa.

- Per mantenere il barbecue in perfette condizioni di funzionamento, raccomandiamo di pulirlo periodicamente (ogni 4 o 5 usi).
- Attendere che l'apparecchio si sia raffreddato prima di iniziare qualsiasi operazione di pulizia.
- Chiudere la bombola del gas e rimuovere il regolatore.
- (Fig. 11) Pulire la parte superiore del bruciatore, le parti laterali e la base con una spugna umida (acqua e detersivo per i piatti). Se necessario, usare una spazzola di metallo umida.
- (Fig. 11) Controllare che tutti i fori di uscita del bruciatore (OH) siano puliti e asciutti prima di riutilizzarlo. Se necessario, usare una spazzola di metallo per liberare le uscite del bruciatore.
- (Fig. 11) Pulire gli orifici dell'ugello Venturi (VO) o il bruciatore se necessario.
- Il bruciatore del grill deve essere pulito e controllato ogni 3 mesi. Rimuovere l'intero bruciatore (Fig. 11) e controllare

che non ci siano sporcizia o ragnatele che blocchino le aperture del tubo Venturi (Fig. 5), il che potrebbe ridurre l'efficienza del bruciatore o causare la formazione di fiammate di gas all'esterno dello stesso.

N.B.: La manutenzione frequente del bruciatore del grill permette di mantenerlo in buono stato per numerose utilizzazioni e di evitare una prematura ossidazione dovuta soprattutto ai residui acidi delle grigliate. Tuttavia, l'ossidazione del bruciatore è un fenomeno normale nel tempo ed un bruciatore ossidato che funziona bene non deve essere sostituito. La sostituzione del bruciatore è necessaria se il suo funzionamento non è corretto o se il bruciatore è forato.

PARETI DEL FOCOLARE COPERCCHIO, GRIGLIE DI COTTURA, PANNELLO DI COMANDO:

Pulire anche questi elementi periodicamente utilizzando una spugna e del detersivo liquido per stoviglie. Non utilizzare prodotti abrasivi. Non pulire le griglie in un forno auto pulente, poiché la temperatura eccessiva rischia di danneggiare le parti cromate.

PLACCHE DI COTTURA (a seconda del modello):

Prima di qualsiasi operazione di pulizia attendere il raffreddamento delle placche. Utilizzare un prodotto di pulizia Campingaz® BBQ Cleaner Spray e spazzole per barbecue.

Dopo aver pulito ed asciugato le griglie di cottura, ingrassarle leggermente al fine di proteggerle dalla corrosione ed evitare che si arrugginiscono e non aderiscano agli alimenti.

Campingaz® raccomanda di utilizzare olio vegetale per applicare uno strato di grasso sulle griglie di cottura, con l'aiuto di carta assorbente.

P. SISTEMAZIONE DOPO L'USO

- Chiudere il rubinetto della bombola del gas dopo ogni uso.
- Se conservate il vostro barbecue al coperto, staccate l'alimentazione del gas.
- Se lo conservate all'aperto, si consiglia di utilizzare una fodera di protezione (vedere il capitolo accessori).
- Nel caso in cui si preveda di non usare l'apparecchio per lungo tempo, si raccomanda di riporre il barbecue in un luogo asciutto e riparato (es: un garage). Conservare la pietra lavica al riparo dall'umidità.

Q. LA PIETRA LAVICA (a seconda del modello)

- La pietra lavica deve essere sostituita quando è troppo impregnata di grasso oppure quando passa attraverso la griglia a causa della sua erosione, cosa che si verifica dopo molto tempo.

Distribuire in modo uniforme la pietra lavica in un solo strato. Non ammassarla e conservare un' aereazione di pochi millimetri fra ogni pietra.

Non utilizzare carbone di legna al posto o in aggiunta della pietra lavica fornita.

- Utilizzare pietra lavica di ricambio distribuita da Campingaz®. Si declina ogni responsabilità nel caso in cui venga utilizzata altra pietra lavica il cui impiego può essere pericoloso per chi la utilizza.
- Non bagnare la pietra lavica. Non utilizzare pietra lavica bagnata o umida. Prima del uso, farla asciugare al riparo.

R. ACCESSORI

ADG consiglia di utilizzare sistematicamente i barbecue a gas con accessori e pezzi di ricambio di marca Campingaz®. ADG declina qualunque responsabilità per eventuali anomalie o danni dovuti all'utilizzazione di accessori e/o pezzi di ricambio di altre marche.

S. TUTELA DELL'AMBIENTE

Pensate a proteggere l'ambiente! Il vostro apparecchio contiene materiali riciclabili o recuperabili. Depositatelo presso il servizio di raccolta degli scarti del vostro comune e differenziate gli imballaggi.

Periodo di garanzia:

Anni	2
------	---

www.campingaz.com

T. RISOLUZIONE DEI PROBLEMI

Anomalie	Probabile causa Rimedi
Il bruciatore non si accende	<ul style="list-style-type: none">• Bruciatore incrostato : da pulire• Arrivo irregolare del gas• Il regolatore di pressione non funziona• Il tubo, il rubinetto, l'iniettore, il tubo Venturi o gli orifici del bruciatore sono ostruiti• Il tubo Venturi non calza bene sull'iniettore
Il bruciatore perde colpi o si spegne :	<ul style="list-style-type: none">• Verificare che vi sia del gas• Verificare il collegamento del tubo• Rivolgersi al Servizio Assistenza
Il grasso si infiamma in modo anormale	<ul style="list-style-type: none">• Il sistema di eliminazione del grasso è ostruito : pulirlo• Troppo grasso sulla pietra lavica : sostituirla• Temperatura del grill troppo alta : abbassare il fuoco• Pulire la lamiera di protezione situata al di sopra del bruciatore.
Il bruciatore si accende con un fiammifero ma non con l'accensione "PIEZO"	<ul style="list-style-type: none">• Pulsante, filo o elettrodo difettosi• Controllare le saldature del cavo del dispositivo di accensione• Controllare lo stato della ceramica e del cavo di collegamento
Fughe di gas o fiamme a livello del raccordo	<ul style="list-style-type: none">• Tenuta difettosa del raccordo• Interrompere subito l'erogazione del gas
Circuito di fiamme non uniforme	<ul style="list-style-type: none">• Bruciatore difettoso o ostruito : riposizionare il venturi.• Iniettori ostruiti : Pulire il venturi.• Rivolgersi al Servizio Assistenza
Calore insufficiente	<ul style="list-style-type: none">• Iniettore o tubi Venturi ostruiti• Rivolgersi al Servizio Assistenza
Fughe di gas o fiamme dietro la manopola di regolazione	<ul style="list-style-type: none">• Rubinetto difettoso• Spegnerne l'apparecchio• Rivolgersi al Servizio Assistenza
Fughe di gas o fiamme sotto il pannello di regolazione	<ul style="list-style-type: none">• Spegnerne l'apparecchio• Chiudere la bombola del gas• Rivolgersi al Servizio Assistenza

OPMERKING: Tenzij anders vermeld verwijzen de volgende generieke termen «toestel / apparaat / eenheid» in deze gebruiksaanwijzing allemaal naar het product "Xpert".

GEBRUIKSAANWIJZING



- Raadpleeg de handleiding vóór gebruik.
- Dit apparaat mag enkel in buitenruimtes gebruikt worden.
- Gebruik geen houtskool.
- Gebruik geen regelbare drukregelaar. Gebruik drukregelaars met vaste regeling conform de betreffende Europese wetgeving.
- Leg geen aluminiumfolie op de brander of op de bodem.
- Gebruik geen metalen rek dat niet speciaal is ontworpen of aanbevolen door Campingaz® of in plaats van de lavasteen (afhankelijk van het model) of op de beschermende afdekl plaat van de brander (afhankelijk van het model).
- Voor een goede en veilige werking van uw apparaat mogen nooit twee dichte bakplaten naast elkaar worden gebruikt.
- Reinig regelmatig de onderdelen aan de onderkant van de kuip om het risico van ontvlaming van vet te voorkomen.

DOOR HET NIET NALEVEN VAN DEZE GEBRUIKSAANWIJZINGEN KAN UW TOESTEL ERNSTIG BESCHADIGD WORDEN.

A. VOOR UW VEILIGHEID

- Bewaar of gebruik geen benzine of andere ontvlambare vloeistoffen of gassen in de buurt van het toestel. Dit apparaat mag tijdens gebruik niet in de buurt van ontvlambare materialen komen. Indien u gas ruikt :
 - 1) Draai dan de kraan van de gasfles dicht.
 - 2) Doof alle vlammen.
 - 3) Open het deksel.
 - 4) Indien u nog steeds gas ruikt, zie § f of raadpleeg onmiddellijk uw dealer.
- De door de fabrikant of zijn vertegenwoordiger beveiligde onderdelen mogen door de gebruiker niet gewijzigd worden.
- Sluit de gascilinder na gebruik.

B. PLAATS VAN GEBRUIK

- Dit toestel mag uitsluitend buiten iten gebruikt worden.
- **LET OP :** bepaalde onderdelen kunnen heel heet zijn. Denk om de kinderen.
- Er mogen zich binnen een straal van 60 cm rond het toestel geen brandbare materialen bevinden.
- Verplaats het toestel niet terwijl het brandt.
- Gebruik het toestel op een horizontale ondergrond.
- Benodigde toevoer van verse lucht : 2 m³ /kW /Uur.

C. GASFLES

- Dit toestel is gefabriceerd om gebruikt te worden met butaan of propaanflessen van 4,5 tot 15 kg, voorzien van een gespast reduceerventiel.
 - **Zwitserland:** zie apart blad.
 - **Frankrijk, België, Luxemburg, Verenigd Koninkrijk, Ierland, Griekenland, Portugal, Spanje, Italië:** butaan 28-30 mbar, propaan 37 mbar.
 - **Nederland, Noorwegen, Zweden, Denemarken, Finland, Hongarije, Slovenië, Slowakije, Tsjechische Republiek, Bulgarije, Turkije, Roemenië, Kroatië:** butaan 30 mbar, propaan 30 mbar.
 - **Polen:** propaan 37 mbar.
 - **Duitsland, Oostenrijk:** butaan 50 mbar, propaan 50 mbar.
 - De gasfles moet vervangen of aangesloten worden op een goed ventilerende plaats waar zich geen vlammen, vonken of warmtebronnen mogen bevinden.
- Ongeacht de hoogte H, de breedte of doorsnede D van de fles (Fig. 4 B, C).

D. SLANG FRANKRIJK (FIG. 1)

France (naar gelang het model)

Het toestel mag met 2 soorten gaslangen worden gebruikt:

- a) Gaslang om op de slangpilaren van het toestel en de drukregelaar te zetten, vastgezet met slangklemmen (overeenkomstig de norm

XP D 36-110). Aanbevolen lengte (Fig. 2-A).

- b) Gaslang (overeenkomstig de norm XP D 36-112 of NF D 36-112) uitgerust met een schroefdraadmoer G ½ om rechthoeks op het toestel vast te schroeven en een schroefdraadmoer M 20 x 1,5 om rechtsreeks op de drukregelaar te schroeven, aanbevolen lengte 1,25 m (Fig. 2-B).

Het toestel heeft een schroefkoppeling voor gasingang G ½, geleverd met ringuiteinde NF en reeds gemonteerd afdicthrubber.

1) Gebruik van het toestel met gaslang XP D 36-110: (toepassing d) a)

- Schuif de gaslang zo ver mogelijk op de slangpilaren van het toestel en de drukregelaar.
- Schuif de slangklemmen voorbij de 2 eerste ringen van de slangpilaar en draai deze vast tot de spankop breekt (Fig. 2-A).
- De luchtdichtheid moet worden gecontroleerd aan de hand van de aanwijzingen in paragraaf f).

2) Gebruik van het toestel met gaslang XP D 36-112 of NF D 36-112 en G ½- en M 20 x 1,5 koppelingen: (oplossing d) b)

- Het koppeling NF los en verwijder deze om de ingangsaansluiting G ½ los te maken.
- Verwijder de afdicthrubber
- Schroef de G ½ slangkoppeling op de koppeling van de barbecue. Schroef de M20 x 1,5 schroefdraad koppeling op de uitgang van de drukregelaar door de aanwijzingen te volgen die bij de gaslang zijn geleverd.
- Gebruik een sleutel om de schroefkoppeling van het toestel vast te houden en draai de schroefdraadmoer vast of los met een andere sleutel (Fig. 2-B).
- Gebruik een sleutel om de schroefkoppeling van de drukregelaar vast te zetten (Fig. 2-B).
- De luchtdichtheid moet worden gecontroleerd aan de hand van de aanwijzingen in paragraaf f).

(Fig. 4 B) Controleer of de slang niet gespannen staat of gedraaid is en niet in contact komt met de warme delen van het toestel. De gaslang moet worden vervangen als de vervaldatum op de slang is bereikt of als deze beschadigd is of barsjes vertoont.

België, Luxemburg, Nederland, Verenigd Koninkrijk, Ierland, Polen, Portugal, Spanje, Italië, Noorwegen, Zweden, Denemarken, Finland, Hongarije, Slovenië, Slowakije, Kroatië, Tsjechische republiek, Bulgarije, Turkije, Roemenië, Griekenland, Zwitserland (afhankelijk van het model) :

Het apparaat is uitgerust met een ringkop-einde (Fig. 2-A). Het gebruik van een soepele slang geschikt voor butaan- of propaangas is voorgeschreven. De slang mag niet langer dan 1,20 m zijn. De slang moet vervangen worden indien

ze beschadigd is of barsten vertoont, wanneer de nationale voorschriften dit vereisen of volgens haar geldigheid. Controleer of de slang niet gespannen staat of gedraaid is. Laat de slang nooit onderdelen raken die heet kunnen worden.

Duitsland, Oostenrijk, Zwitserland (afhankelijk van het model) (Fig. 3):

Het gebruik van een soepele slang geschikt voor butaan- of propaan gas is voorgeschreven. De slang mag niet langer dan 1,50 m zijn. De slang moet vervangen worden indien ze beschadigd is of barsten vertoont, wanneer de nationale voorschriften dit vereisen of volgens haar geldigheid.

Controleer of de slang niet gespannen staat of gedraaid is. Laat de slang nooit onderdelen raken die heet kunnen worden.

Aansluiting van de soepele slang: de slang aan het kopeinde van het apparaat aansluiten door de moer stevig, maar toch niet te strak, aandraaien met behulp van 2 geschikte sleutels (Fig. 3):

- Nr 14 moersleutel om het kopeinde te blokkeren.
- Nr 17 moersleutel om de moer van de slang vast te draaien.

E. DEKSEL

Hanteer het deksel voorzichtig, vooral als het toestel brandt. Niet over het grillhuis buigen.

F. LUCHTDICHTHEIDSTEST

1. Deze test moet buiten worden uitgevoerd, uit de buurt van ontvlambare materialen Niet roken.
2. Wees er van overtuigd dat de regelknoppen in de positie "off" staan (O).
3. Schuif de uiteinden van de slang op de tule van het reduceerventiel en op die van de lade (achter het bedieningspaneel). Door zeepwater op de tules aan te brengen gaat dit gemakkelijker.
4. Monteer de drukregelaar op de gasfles zoals beschreven in de gebruiksaanwijzing.
5. Probeer nooit een lek op te sporen met behulp van een vlam, gebruik hiervoor een speciale vloeistof voor het opsporen van gaslekken.
6. (Fig. 4 A) Breng de vloeistof aan op de plaatsen aangegeven op de schets (de regelknoppen moeten gesloten blijven : stand OFF). Open de kraan van de gasfles.
7. De vorming van luchtbellens wijst op gaslekken.
8. Om het lek te dichten eventueel de bevestigingsschroef van het reduceerventiel op de fles goed vastschroeven nadat u de aanwezigheid en de goede staat van de pakking gecontroleerd heeft, ofwel de slang verder op de tules schuiven.

Beschadigde onderdelen onmiddellijk laten vervangen. Het toestel mag niet gebruikt worden zolang er gas blijft ontsnappen.

9. Draai de kraan van de gasfles dicht.

BELANGRIJK:

Probeer nooit een lek op te sporen met behulp van een vlam. Controleer tenminste 1 maal per jaar op gaslekage en iedere keer als de gascylinder wordt vervangen.

G. VOOR DE INGEVRIJNEMING

Het toestel niet in gebruik nemen vooraleer all instructiesgelezen te hebben. Zorg er ook voor:

- dat er geen gas ontsnapt
- (Fig. 5) dat de venturi-buisjes niet verstopt zijn
- (Fig. 4 B) dat de slang niet in contact staat met onderdelen die heet kunnen worden.



Controleer zorgvuldig dat de venturibuizen (VT) de inspuitsmondstukken bedekken (IJ). (Fig. 6)

H. ONTSTEKEN VAN DE BRANDER

Lees de punten 1 tot 6 door vooraleer met punt 1 te beginnen.

1. (Fig. 7 A) DE BARBECUE STEEDS AANSTEKEN MET OPEN DEKSEL.

2. (Fig. 7 B) Controleer of de regelknoppen op de stand "OFF" (O) staan.
3. Open de kraan van de gasfles.
4. (Fig. 8 A) Druk een vall de regelknoppen in en draai die op de stand "MAXIMUM" (☀); druk daarna onmiddellijk op de ontstekingsknop (⚡) tot u een klik hoort. Indien de brander niet bij de eerste klik gaat branden, de ontstekingsknop opnieuw « enige keren » indrukken.
5. Indien de brander nog steeds niet brandt, draai dan de regelknop opnieuw op de stand "OFF" (O). Wacht 5 minuten vooraleer opnieuw te beginnen.
6. Zodra de brander brandt, kan de andere brander automatisch aangestoken worden door de 2de regelknop op de stand "MAXIMUM" (☀) te plaatsen zonder dat het daarbij nodig is de ontstekingsknop in te drukken.

BELANGRIJK : Indien de brander na de tweede poging nog steeds niet brandt, ga dan na of de gasaanvoer-Openingen van de brander of de venturibuïjes niet verstopt zijn. Vooraleer de lade uit te nemen, steeds de kraan van de gasfles dichtdraaien en het reduceerventiel van de kraan losschroeven.

I. MANUELE ONTSTEKING

Indien de automatische ontsteking niet werkt, plaats dan de regelknop op "OFF" (O) (Fig. 7 B).

Verwijder de plaat of het rooster waarop de lavastenen rusten om toegang te krijgen tot de brander.

(Fig. 8 B) Houd een aangestoken lucifer vlakbij de uitgangen van de brander en draai de hendel op het regelpaneel aan de kant waar u de lucifer vasthoudt naar de hoogste stand (☀).

Vervolgens draait u de knop naar een lagere stand en plaatst de plaat of lavastenen weer terug, waarbij u uw handen steeds op veilige afstand van de vlammen houdt.

J. DOVEN

(Fig. 7 B) Breng de regelknoppen in de stand "OFF" (O) en sluit vervolgens de kraan van de gasfles.

K. AANSTEKEN VAN ZIJBRANDER (Volgens model)

De zijbrander kan alleen of samen met de grill werken.

Aansteken :

1. Draai de knop van de gasfles open.
2. Check op gaslekken vanaf de aansluiting van de fles tot de zijbrander (zie § F).
3. (Fig. 4 A) Check ook de staat van de buis die beide verbind. Indien deze vervangen moet worden, bel dan de afdeling After Sales, zelf bij kleine onregelmatigheden.
4. (Fig. 9) Open de knop van de zijbrander (richting +) en duw op de aansteek-knop tot ontsteking (duw tot 3 a 4 keer als nodig is). Als het niet gaat, neem een lucifer of aansteker die U tegen de brander houdt tot ontsteking.
5. Regel de vlam in verhouding met de pan die U gebruikt. Geen pan gebruiken met een diameter van minder dan 10 cm of meer dan 26 cm.

L. DOVEN / UITDOEN VAN VERWARMER (Volgens model)

Sluit de knop van zijbrander (richting -) en ook de knop van de gasfles als de grill niet aanstaat.

M. VERVANGING VAN DE GASFLES

- Vervang de gasfles steeds op een goed ventilerende plaats waar zich geen vlammen, vonken of warmtebronnen bevinden.
- (Fig. 7 B) Draai de regelknoppen op de stand "OFF" (O) en sluit vervolgens de kraan van de gasfles.
- Schroef het reduceerventiel los en ga na of de pakking op zijn plaats zit en in goede staat verkeert.
- Breng de volle gasfles aan, schroef het reduceerventiel opnieuw vast en let er hierbij op dat de slang niet geforceerd wordt.

N. GEBRUIK

Het is raadzaam hittebestendige handschoenen te gebruiken bij het hanteren van de hete onderdelen.

Laat het toestel voor elk gebruik 10 minuten branden op de stand "MAXIMUM" (🔥) en met gesloten deksel. Voor de eerste ingebruikneming ongeveer 20 minuten laten voorverwarmen om alle verfguren van de nieuwe onderdelen te verwijderen.

De grill snelheid kan geregeld worden d.m.v. de regelknoppen.

Temperatuur bij gesloten deksel : op de stand "MAXIMUM" (🔥) ongeveer 340°C, op de stand "MINIMUM" (🔥) ongeveer 175°C, met alle daartussen gelegen variaties.

Afhankelijk van de te bereiden gerechten is het mogelijk slechts de helft van het rooster te gebruiken door slechts een zijde van de brander aan te steken.

Doe het deksel na gebruik dicht en laat het toestel nog ongeveer 10 minuten op de stand "MAXIMUM" (🔥) branden om alle etensresten of het vet op het rooster of op de lavastenen op te branden (zelfreiniging).

HET IS NORMAAL DAT DE VALM TIJDENS HET GRILLEN ORANJE WORDT.

BELANGRIJK :

Indien de brander tijdens het gebruik ooit dooft, draai de regelknoppen dan onmiddellijk op de stand "OFF" (O), open het deksel en wacht 5 minuten om het niet verbrande gas te laten ontsnappen. Dan pas opnieuw proberen de brander te ontsteken.

Model met brandnet (Fig. 10)

Indien uw barbecue is uitgerust met een brandnet (zie afbeelding), moet u bij het braden van vet vlees (kip, eend, worsten, enz.) de branders op de minimale stand zetten (🔥) om te voorkomen dat het bakvet verbrandt. Bovendien kan het nodig zijn om het aantal te braden stukken op het bakrooster te verminderen en de stukken over meerdere braadperiodes te verdelen.

O. REINIGING EN ONDERHOUD

Breng nooit wijzigingen aan uw toestel aan. Dit zou gevaar met zich kunnen meebrengen.

- Om de goede werking van uw toestel te blijven garanderen, is het raadzaam deze regelmatig (om de 4 a 5 keer) schoon te maken.
- Wacht voor het reinigen altijd totdat het toestel is afgekoeld.
- Draai de gasfles dicht en verwijder de drukregelaar.
- (Fig. 11) Maak de boven-, zij- en onderkant van de brander schoon met een vochtige spons (water met afwasmiddel). Indien nodig, gebruikt u een vochtige staalborstel.
- (Fig. 11) Controleer of alle branderuutgangen (OH) schoon en droog zijn voordat u de barbecue opnieuw gebruikt. Indien nodig, ontstopt u de branderuutgangen met behulp van een staalborstel.
- (Fig. 11) Indien nodig, reinigt u de openingen van de Venturi (VO) of de brander.
- Reinig en controleer de grillbrander elke 3 maanden. Verwijder de volledige brander (Fig. 11) en controleer of er geen vuil of spinnenwebben de venturiuisopeningen verstoppen (Fig. 5), dit kan een minder efficiënte werking van de brander of een gevaarlijke gasbrand buiten de brander teweegbrengen.

N.B. Door regelmatig onderhoud blijft de brander in goede staat voor een veelvuldig gebruik en wordt vroegtijdige roestvorming naar aanleiding van de zure resten van de geroosterde voedingswaren voorkomen. Het is echter wel normaal dat de brander na verloop van tijd roestvorming vertoont en een verroeste brander die normaal werkt hoeft niet vervangen te worden. Vervanging van de brander is slechts noodzakelijk bij abnormale werking. Vervanger: met een vochtige spons reinigen.

WANDEN VAN HET GRILLHUIS, LEIGROEVEN VAN DE LADE, DEKSEL, ROOSTERS, BEDIENINGSPANEEL:

Deze onderdelen ook regelmatig schoonmaken met een spons en wat afwasmiddel. Gebruik geen schurende producten. De roosters niet in een zelfreinigende oven reinigen, want de te hoge temperatuur zou de verchroomde onderdelen kunnen beschadigen.

BAKPLATEN (naar gelang het model):

Wacht tot de bakplaat is afgekoeld alvorens deze schoon te maken. Gebruik Campinggaz® Cleaner Spray, BBQ cleaner en BBQ borstels.

Nadat u de bakroosters hebt schoongemaakt en gedroogd, smeert u ze licht in met vet om ze te beschermen tegen roestvorming en om te voorkomen dat er voedsel aan blijft plakken.

Campinggaz® raadt aan om een dunne laag plantaardige olie op de bakroosters aan te brengen met een theedoek.

P. OPBERGEN

- De kraan van de gasfles na elk gebruik dichtdraaien.
- Indien u uw barbecue binnen opbergt, verwijder dan de gaslang.
- Indien u uw toestel buiten opbergt, is het raadzaam een beschermende hoes te gebruiken (zie hoofdstuk toebehoren).
- Indien het toestel tijdens een lange periode niet gebruikt wordt, is het raadzaam de branderlade weg te nemen en deze op een droge en beschutte plaats op te bergen (vb. : garage). Bewaar de lavastenen op een droge plaats.

Q. LAVASTENEN (NAAR GELANG HET MODEL)

- De lavastenen moeten vervangen worden wanneer ze met vet doordrenkt zijn of wanneer ze ten gevolge van erosie door het rooster vallen, wat het geval is wanneer het toestel een groot aantal keren gebruikt werd.

De lavastenen in één enkele laag regelmatig verdelen. Niet opstapelen en tussen de stenen een kleine ruimte openlaten voor de luchtdoorstroming.

Gebruik geen houtskool in de plaats van, of bij de bijgeleverde lavastenen.

- Vervang de lavastenen door de door Campinggaz® verkochte stenen. Wij kunnen geenszins aansprakelijk worden gesteld bij het gebruik van andere lavastenen indien dit gevaar kan inhouden voor de gebruiker.
- Maak de lavastenen niet nat. Gebruik geen natte of vochtige lavastenen. Laat ze vooraf op een beschutte plek drogen.

R. ACCESSOIRES

ADG ('Application Des Gaz') adviseert zijn gasbarbecues systematisch te gebruiken met accessoires en onderdelen van het merk Campinggaz®. ADG wijst elke aansprakelijkheid af in geval van beschadiging of slechte werking ten gevolge van het gebruik van accessoires en/of onderdelen van een ander merk.

S. BESCHERMING VAN HET MILIEU

Denk aan de bescherming van het milieu! Uw apparaat bevat materialen die ingezameld of gerecycled kunnen worden. Breng het naar de milieustraat in uw gemeente en scheidt de verpakkingsmaterialen.

Garantieperiode:

jaar	2
------	---

www.campinggaz.com

T. STORINGEN / OPLOSSINGEN

Storingen	Mogelijke oorzaken/actie
De brander gaat niet aan	<ul style="list-style-type: none"> • Slechte gastoevoer • Het reduceerventiel werkt niet • De slang, de kraan, de VENTURI-buis of de gaatjes van de brander zijn verstopt • De VENTURI-buis bedekt niet het inspuitsmondstuk
De brander werkt onregelmatig of gaat uit	<ul style="list-style-type: none"> • Controleer dat gas wordt aangevoerd • Controleer de aansluiting van de slang • Raadpleeg de klantenservice Afd.
Onregelmatige lawaaiige vlam	<ul style="list-style-type: none"> • Nieuwe gasfles: kan lucht bevatten • Laten branden, het probleem lost zich vanzelf op • Raadpleeg de klantenservice Afd.
Grote vlammen aan het oppervlak van de brander	<ul style="list-style-type: none"> • De inspuitsmondstuksteun zit verkeerd in de VENTURI-buis: Plaats de Venturi-buis opnieuw. • De VENTURI-buis is verstopt (bij voorbeeld: spinnewebben): Maak de Venturi-buis schoon. • Raadpleeg de klantenservice Afd.
Vlam bij het inspuitsstuk	<ul style="list-style-type: none"> • De gasfles is bijna leeg • De gasfles vervangen: het probleem lost zich vanzelf op • Raadpleeg de klantenservice Afd.
Het vet slaat op abnormale wijze in vlam	<ul style="list-style-type: none"> • Het vetafvoersysteem is verstopt • Reinigen • Teveel vet op de lavastenen: de stenen vervangen • De temperatuur van de grill is te hoog: een lagere stand kiezen
De brander is met een lucifer aan te krijgen, maar niet met de elektronische aansteker	<ul style="list-style-type: none"> • Foutieve knop, bedrading of elektrode • Controleer de aansluitingen van de kabel van de aansteker • Controleer de staat van de ceramiek elementen en van de verbindingkabel • Raadpleeg de klantenservice Afd.
Vlammend lek bij het verbingsstuk	<ul style="list-style-type: none"> • Lek verbingsstuk • De gastoevoer onmiddellijk afsluiten • Raadpleeg de klantenservice Afd.
Onvoldoende hitte	<ul style="list-style-type: none"> • Verstopt inspuitsmondstuk of VENTURI-buis • Raadpleeg de klantenservice Afd.
Vlammend lek achter de regelknop	<ul style="list-style-type: none"> • Foutieve kraan • Het apparaat stoppen • Raadpleeg de klantenservice Afd.
Vlammend lek onder het bedieningspaneel	<ul style="list-style-type: none"> • Het apparaat stoppen • De gasfles sluiten • Raadpleeg de klantenservice Afd.

MERK: Med mindre noe annet er spesifisert, viser følgende generelle termer «apparat / enhet / produkt / utstyr / anordning» i denne bruksanvisningen til produktet «Xpert».

BRUKSANVISNING



- Les bruksanvisningen før du begynner å bruke apparatet.
- Skal kun brukes utendørs.
- Ikke bruk trekull.
- Anvende ikke en regulerbar reduksjonsventil. Bruk trykkregulatorer med fast innstilling som samsvarer med gjeldende europeiske forskrifter på området.
- Bunnen må ikke dekkes av aluminiumsfolie.
- Plasser ikke et metallstativ som ikke er spesielt utformet eller anbefalt for Campingaz® på eller i stedet for lavasteinen (avhenger av modell) eller på brennerens beskyttelsesdeksel (avhengig av modell).
- For å bruke apparatet på en sikker måte bør du aldri bruke to plater på full styrke rett ved siden av hverandre.
- Rengjør delene i kassebunnen jevnlig for å unngå all fare for at fett skal antennes.

Apparatet risikerer alvorlige skader hvis ikke disse anvisninger etterfølges.

A. FOR DIN EGEN SIKKERHET

- Lagre og anvende ikke bensin eller andre lett brennbare væsker eller dampor i nærheten av apparatet. Apparatet må holdes atskilt fra brennbare materialer når det er i bruk. Hvis gasslukket oppkommer:
 - 1) Lukke kranen til gasolbeholder.
 - 2) Slukke all levande lue.
 - 3) Åpne lokket.
 - 4) Hvis lukten gjenstår, se § f eller rådfrage omiddelbart en videreforhandler.
- Deler som er beskyttet av produsenten eller dennes mellomledd, skal ikke håndteres av brukeren.
- Steng gassbeholderen etter bruk.

B. BRUKSOMRÅDE

- Dette apparatet må kun brukes utendørs.
- **ADVARSEL:** tilgjengelige deler på apparatet kan være meget varme. Hold barn på avstand.
- Brannfarlige materialer skal ikke være nærmere enn 60 cm fra apparatet.
- Flytt ikke apparatet mens det er bruk.
- Anvend apparatet på en horisontal flate.
- Forutset et luftskifte på 2 km/kWh

C. GASSBEHOLDER

- Dette apparatet er beregnet å brukes med gassbeholdere mellom 4,5 og 15 kg sammen med en regulator/reduksjonsventil.
- **Sveits:** se eget ark.
- **Frankrike, Belgia, Luxembourg, Storbritannia og Nord-Irland, Irland, Portugal, Spania, Italia, Hellas:** butan 28-30 mbar / propan 37 mbar.
- **Nederland, Tsjekisk Republikk, Norge, Sverige, Danmark, Finland, Ungarn, Slovenia, Slovakia, Bulgaria, Tyrkia, Romania, Kroatia:** butan 30 mbar / propan 30 mbar.
- **Polen:** propan 37 mbar.
- **Tyskland, Østerrike:** butan 50 mbar / propan 50 mbar.
- Bytte av gassbeholder skal alltid skje på en god ventiltillapp. Gjør aldri dette nære levende flammer, gnistrer eller andre varmekilder

Beholderens høyde H skal være lavere enn 70 cm, uten hensyn til beholderens bredde eller diameter D (Fig. 4 B, C).

D. SLANGE (FIG. 1)

Frankrike (avhengig av modell)

Apparatet kan brukes med 2 typer slanger:

a) slange som skal festes på de runde munnstykkene

på apparatsiden og på dysen, sikret med klemringer (i overensstemmelse med normen XP D 36-110). Anbefalt lengde 1,25 m (Fig. 2-A).

b) slange (i overensstemmelse med normen XP D 36-112 eller NF D 36-112) utstyrt med en riflet mutter G 1/2 for kobling til apparatet og en riflet mutter M 20x1,5 for kobling til dysen, anbefalt lengde 1,25 m (Fig. 2-B).

Apparatet har en riflet kobling for gassingang G 1/2 og leveres med munnstykke NF og kobling allerede montert.

1) For bruk med slange XP D 36-110: (løsning d) a))

- trekk slangen helt inn på apparatets munnstykke og på dysen.
- trekk ringene på bak de to første rillene på munnstykke og stram godt til (Fig. 2-A).
- du kan kontrollere om koblingen er vannrett ved å følge henvisningene i avsnitt f).

2) For bruk med slange XP D 36-112 eller NF D 36-112, muttere G 1/2 og M 20x1,5 : (løsning d) b))

- skru løs og fjern munnstykket NF for å frigjøre koblingen G1/2.
- fjern koblingen
- skru fast slangens riflete mutter G 1/2 på apparatets inngangskobling og den riflete mutteren M20x1,5 på dysens munnstykke slik som beskrevet i indikasjonene som følger med slangen.
- bruk en nøkkel for å skru koblingen på apparatets munnstykke helt fast og stramme eller løsne den riflete mutteren med en annen nøkkel (Fig. 2-B).
- bruk en nøkkel for å skru koblingen helt fast på dysens munnstykke.
- du kan kontrollere om koblingen er vannrett ved å følge henvisningene i avsnitt f).

(Fig. 4 B) Kontrollere at slangen løper normalt, uten vridninger eller stramminger, og ikke er i kontakt med de varme delene på apparatet. Slangen må skiftes ut når holdbarhetsdatoen som står på den går ut, eller hvis den er skadet eller har sprekker.

Belgia, Luxembourg, Nederland, Storbritannia og Nord-Irland, Irland, Polen, Portugal, Spania, Italia, Tsjekisk Republikk, Norge, Sverige, Danmark, Finland, Ungarn, Slovenia, Slovakia, Kroatia, Bulgaria, Tyrkia, Romania, Hellas, Sveits (avhengig av modell) :

Apparatet er utstyrt med et rundt koplingsstykke (Fig. 2-A). Den skal brukes med en slange som egner seg til bruk med butan og propan. Den skal ikke være over 1,20 m lang. Den må skiftes ut hvis den er skadet, hvis den har sprekker, hvis den nasjonale lovgivningen tilsier det eller i henhold til dens levetid. Dra ikke i slangen og ikke tvinn den. Hold slangen unna deler som kan bli varme.

Tyskland, Østerrike, Sveits (avhengig av modell) (Fig. 3):

Apparatet skal brukes med en slange som egner seg til bruk med butan og propan. Den skal ikke være over 1,50 m lang. Den må skiftes ut hvis den er skadet, hvis den har sprekker, hvis den nasjonale lovgivningen tilsier det eller i henhold til dens levetid. Dra ikke i slangen og ikke tvinn den. Hold den unna deler som kan bli varme.

Kopling av den myke slangen: For å kople slangen til apparatets kopling, stram til slangens mutter uten å overdrive med følgende to nøkler (Fig. 3):

- nøkkel på 14 for å holde koplingen fast
- nøkkel på 17 for å skru slangens mutter

E. LOKK

Hånderne lokket forsiktig under bruk og pass på å ikke lene seg over dette når apparatet er i bruk.

F. TETTHETSTEST

1. Arbeid alltid utendørs. Arbeid på god avstand fra alt brannfarlig materiell. Røyk ikke!
2. Sett alle brytere på grillen i -AV posisjon (O) .
3. Skyv enden av slangen helt på plass på regulatormunnstykket og fest den med en egnet klemme.
4. Fest regulatoren på gassbeholderen som angitt i instruksjonene for gassbeholderen.
5. Bruk væske for sporing av gasslekkasjer, for eksempel såpevann.
6. (Fig. 4 A) Påfør løsningen på koblingene mellom sylinder/regulator/slange/apparat (kontrollbryterne skal være lukket i av-posisjon O). Apne gassylinderventilen.
7. Bobler i gasslekkasjeløsningen indikerer at det lekker gass.
8. For å stoppe lekkasjen, dra til mutterne, sjekk at slanger sitter som de skal og sjekk endestykker. Hvis en del er defekt, må den skiftes ut. Apparatet skal ikke brukes før gasslekkasjen er borte!
9. Steng kranen til gassbeholderen.

Viktig:

Let aldri etter gasslekkasjer med flamme. Se etter lekkasjer minst én gang i året, og hver gang gassbeholderen skiftes ut.

G. FØR APPARATET TAS I BRUK

Ta ikke i bruk apparatet før alle instruksjoner er utført og forstått. Kontroller også:

- At det ikke er noen gasslekkasje.
- (Fig. 5) At ikke venturi rørene (tilførsels rørene til brenneren) er tette (f.eks med spindelrev)
- (Fig. 4 B) At ikke slangen er i kontakt med deler som kan bli varme



Se til at venturi-rørene (tilførsels rørene til brenneren) (VT) dekker munnstykkene (IJ). (Fig. 6)

H. TENNING AV GRILLENS BRENNER

Les punktene 1-6 før man begynner med punkt 1.

1. (Fig. 7 A) **Tenn aldri apparatet med lokket lukket.**
2. (Fig. 7 B) Se til at bryteren står i -AV posisjon (O)
3. Apne så gassventilen sylinder.
4. (Fig. 8 A) Vri en av bryterene til full styrke (⬆) og trykk så umiddelbart på tenningsknappen (⚡) til denne lager en kjepp lyd. Hvis ikke apparatet tenner ved første forsøk gjenta dette 3-4 ganger.
5. Hvis ikke brenneren vil tenne, sett bryteren i -AV (O) posisjon. Vent så i 5 minutter før nytt forsøk foretas.
6. Så fort brenneren tenner vil den andre delen av brenneren tennes automatisk ved at man setter bryteren i -PA (⬆) posisjon. Controleer of de lade goed in het grillhuis is geschoven.

Viktig :

Hvis ikke brenneren tennes etter 2. forsøk, kontrollerer at ikke noen av tilførselsdelene er tette og at tenneren gir gnist.

I. TENNE GRILLEN MANUELT

Hvis ikke den automatiske piezo tenningen fungerer kan grillen tennes manuelt. Sett bryteren(e) i -AV (O) posisjon (Fig. 7 B). Fjern beskyttelsesenheten eller risten som lavasteinene ligger på for å få tilgang til brenneren.

(Fig. 8 B) Plasser en tent fyrstikk nært inntil brennerflammeuttakene, drei deretter hendelen på kontrollpanelet til stillingen full mengde (⬆) på samme side hvor du har fyrstikken.

Deretter stiller du knappen på sakte mengde og setter tilbake beskyttelsesenheten eller lavasteinene, samtidig som du sørger for å holde hendene i sikker avstand fra flammene.

J. SLUKKE GRILLEN

(Fig. 7 B) Vri bryterene i -AV posisjon (O) og lukk gasstilførselen fra regulatoren/reduksjonsventilen.

K. TENNING AV GASSKOKEAPPARATET (avhengig av modell)

Gasskokeapparatet kan fungere alene eller sammen med grillen. Tenning:

1. Apne kranen på regulatoren/reduksjonsventilen på gassflasken.
2. Kontrollerer tettheten i hele systemet fra gassflasken til kokeapparatet (se punkt f).
3. (Fig. 4 A) Kontrollerer at slangen er i god stand og ikke er sprukket. Hvis behov for skifte av slange henvend deg til forhandleren av grillen for kjøp av ny.
4. (Fig. 9) Apne kranen til gasskokeapparatet (retning +) og trykk på tennerknappen (⚡) til det høres et knepp. Trykk igjen 3 til 4 ganger hvis behov. Hvis den ikke vil tenne, prøv å tenne manuelt med en fyrstikk.
5. Still flammen i forhold til kokekarrets størrelse. Anvend ikke kokekar med mindre diameter enn 10 cm eller større enn 26 cm.

L. SLÅ AV GASSKOKEAPPARATET (avhengig av modell)

Vri bryteren på kokeapparatet til -AV posisjon (retning -) og lukk kranen på regulatoren/reduksjonsventilen hvis ikke grillen skal brukes mer.

M. SKIFTE AV GASSBEHOLDER

- Arbeid alltid på et godt ventilert sted, og aldri i nærheten av åpne flammer, gnister eller varmekilder.
- ((Fig. 7-B) Plasser bryterne i "FRA"-modus (O) og steng av kranen på gassbeholderen.
- Skru deretter bort reduksjonsventilen, kontroller at tetningspakningen er på plass og i god stand.
- Sett på plass den nye gassbeholderen. Sjekk nøye at ikke slangen er for stram eller vridd. Se etter gasslekkasjer.

N. ANVENDELSE

Beskyttelseshanser anbefales for håndtering av apparatets varme deler.

Før all grilling må apparatet forvarmes i ca 10 minutter på full styrke (⬆) og med lokket lukket. Når apparatet anvendes for første gang må det forvarmes i ca 20 minutter. Dette for å ta bort rester av lukt fra maling etc.

Koketiden reguleres ved å justere bryteren(e).

Temperaturen med lukket lokk ved full styrke (⬆) er ca 340° C ved halv styrke (⬆) er ca 175°C. Det er også mulig å justere styrken i mellom disse punktene. For griller med 2 brytere (dobbeltbrenner) er det også mulig å bruke kun halve apparatet.

Dersom man ikke skal lage så mye mat, er det mulig å kun bruke halve risten ved å kun tenne den ene siden på

NO

brenneren.

Etter grillingen, lukk lokket og sett apparatet ca 10 minutter på full styrke (🔥). Dette for å brenne opp matrester eller fett på grillristen eller lavasteinene (effekten blir automatisk rengjøring).

Det er normalt at flammen er gul under bruk.

Viktig :

Hvis brenneren slukker under anvendelse, vri umiddelbart bryteren(e) i -AV posisjon (O). Åpne lokket og vent 5 minutter slik at ubrent gass kan fordampe. Gjør et nytt tenn forsøk først etter denne pausen.

Modell med brennerbeskyttelse (Fig. 10)

Hvis grillen din er utstyrt med en brennerbeskyttelse (som vist over), må du regulere brennerne til minimum (🔥) under tilberedningen av fetere kjøttvarer (kylling, and, pølser etc.), for å minske faren for at fettene brenner seg. I tillegg kan det være nødvendig å redusere antallet kjøttstykker du legger på grillen av gangen, og heller dele opp tilberede maten i flere omganger.

O. RENGJØRING OG SKJØTSEL

Utfør aldri modifikasjoner på apparatet, da det kan være farlig!

- For å holde grillen i perfekt driftstilstand, anbefales det å rengjøre den jevnlig (etter 4 eller 5 gangers bruk).
- Vent til de er avkjølt før du vasker dem.
- Lukk gassbeholderen og fjern regulatoren.
- (Fig. 11) Rengjør toppen av brenneren i tillegg til sidene og undersiden, med en fuktig svamp (fuktet med vann og litt oppvasksåpe). Bruk om nødvendig en fuktig stålborste.
- (Fig. 11) Sjekk at alle brennerhullene (OH) er åpne og tørre før de brukes igjen. Bruk om nødvendig en stålborste til å fjerne hindringer fra brennerhullene.
- (Fig. 11) Rengjør åpningene på Venturi-sprederen (VO) eller brenneren hvis det er nødvendig.
- Grillbrenneren må rengjøres og sjekkes hver 3. måned. Fjern hele brenneren (Fig. 11) og sjekk at ingen partikler, smuss eller edderkoppnett blokkerer åpningene i Venturi-røret (Fig. 5), noe som kan gjøre brenneren mindre effektiv eller føre til farlig gassbrann utenfor brenneren.

Obs!

Et regelmessig vedlikehold bidrar til å forlenge brennerens og apparatets levetid. Dette vil også kunne forhindre rust dannelse som i regel er forårsaket av rester etter maten som er grillet. Brenneren må skiftes hvis den ikke fungerer ordentlig eller hvis det er rustet hull på denne. Brennere kan kjøpes hos forhandler.

Sidevegger, lokk, grillrist og kontrollpanel:

Disse delene bør rengjøres av og til med vann og oppvaskmiddel, samt en myk klut eller svamp. Bruk ikke vaskemiddel som inneholder slipemiddel.

Kokeplater (avhengig av modell) :

Vent til apparatet er avkjølt før enhver rengjøring. Bruk et rengjøringsprodukt Campinggaz® BBQ Cleaner Spray og grillborster.

Etter å ha gjort rent og tørket grillristene grundig, smører du dem lett med olje for å beskytte dem mot forvitring og unngå at de rustet og fester seg til matvarene.

Campinggaz® anbefaler å bruke vegetabilsk olje og smøre et tynt lag fett på grillristene ved hjelp av husholdningspapir.

P. OPPBEVARING

- Lukke kranen til gasbeholderne etter hver anvendelse.
- Hvis grillen forvares ute, koppla ifra gassforbindelsen.
- Hvis den forvares ute anbefales at tekke stekgrillen med et beskyttelsesfutteral. (se kapittel med extra tilbehør).
- Hvis grillen ikke må anvendes under en lang tid, råder vi at forvare den på en tørr og beskyttet plass (t.ex: et garage).

Oppbevar lavasteinene et sted de ikke utsettes for fukt.

Q. LAVASTEINER (AVHENGIG AV MODELL)

- Lavasteinen bør byttes ut når den blir dekket av et tykt fettlag eller når den blir så forringet at den faller gjennom den nedre risten. Dette vil kun skje etter mange gangers bruk.

Spre lavasteinen jevnt utover. Ikke stable steinen i flere lag. La det være igjen noen millimeter mellom hver stein, slik at luft kan passere mellom steinene.

Anvend ikke kull istedetfor, eller i tillegg til, lavasteinene.

- Bruk kun lavasteiner som distribueres av Campinggaz. Vi frasier oss ethvert ansvar dersom lavasteiner som ikke er fra oss brukes, og dersom denne anvendelsen kan være farlig og forårsake skade.
- Fukt ikke lavasteinene. Bruk aldri våte eller fuktige lavasteiner, pass på at de da først får tørke på et beskyttet sted.

R. TILBEHØR

ADG anbefaler at det systematisk brukes tilbehør og reservedeler av merket Campinggaz® til gassgrillen.ADG frasier seg ethvert ansvar for skade eller for at grillen fungerer dårlig, som følge av bruk av tilbehør og/eller reservedeler av et annet merke.

S. MILJØVERN

Tenk miljøvern ! Apparatet ditt inneholder materialer som bli tatt vare på eller resirkulert. Lever det til oppsamlingsstasjonen i din kommune og sorter materialene fra emballasjen.

NO

Garantiperiode:

År	2
----	---

www.campinggaz.com

T. FEILSØKING

FEIL	SANNSYNLIG ÅRSÅK/LØSNING
Gassbrenneren vil ikke tenne.	<ul style="list-style-type: none">• Dårlig gassforbindelse.• Reduksjonsventilen fungerer ikke.• Rør/kran/Venturi-rør eller gassbrennerens åpninger er tilstoppet, for eksempel spindellev.• Venturi-røret berører ikke munnstykket.• Tomt for gass.
Gassbrenneren har oppflamningsfeil eller flammen slukkes.	<ul style="list-style-type: none">• Kontroller at det er gass på beholderen.• Kontroller gassrørledningen.• Kontakt servicebutikken.
Ikke jevn flamme.	<ul style="list-style-type: none">• Den nye gassbeholderen kan inneholde luft.• La det brenne en stund og se om flammen blir jevn.• Kontakt servicebutikken.
Stor flamme ved brennerens overflate.	<ul style="list-style-type: none">• Munnstykket er ikke korrekt satt inn. Sett Venturi-slangen inn i Venturi-røret. Rengjør slangen.• Kontakt servicebutikken.
Flamme ved munnstykket.	<ul style="list-style-type: none">• Gassbeholderen er nesten tom. Skift beholder.• Kontakt servicebutikken.
Fettet flammer opp mer enn normalt.	<ul style="list-style-type: none">• Rengjør beskyttelsesplaten under brenneren.• Rengjør fettopsamlingsplaten.• Grilltemperaturen er for høy, reduserer styrken.
Brennerne kan tennes med fyrstikk, men ikke med piezotenneingen.	<ul style="list-style-type: none">• Kontroller forbindelsen i piezo-tenningen• Knapper, wire eller elektroder er defekte.• Kontakt servicebutikken.
Oppflammende gasslekkasje ved brennerens hode.	<ul style="list-style-type: none">• Ikke tett forbindelse/kobling.• Steng øyeblikkelig av gasstilkoblingen.• Kontakt servicebutikken.
Ikke tilfredsstillende varme.	<ul style="list-style-type: none">• Munnstykket eller Venturi-rør er tilstoppet.• Kontakt servicebutikken.
Oppflammende gasslekkasje ved regulerknappene.	<ul style="list-style-type: none">• Defekt kran.• Slå apparatet av.• Kontakt servicebutikken.
Oppflammende gasslekkasje under kontrollpanelet.	<ul style="list-style-type: none">• Slå apparatet av.• Steng gasstilkoblingen og koble av gassbeholderen.• Kontakt servicebutikken.

NO

OBS: Om inte annat anges avses produkten "Xpert" med samtliga följande allmänna begrepp "apparat/enhet/produkt/utrustning/anordning" i denna instruktionsmanual.

BRUKSANVISNING



- Läs igenom bruksanvisningen före användning.
- Får endast användas utanför lokalen.
- Använd inte träkol
- Använd inte en reglerbar gasutlösare. Använd de icke justerbara lågtrycksregulatorerna enligt den europeiska standard som de omfattas av.
- Täck inte behållarens botten med aluminiumfolie
- Ställ inte en metallställning som inte är speciellt konstruerad eller rekommenderad av Campingaz® på eller i stället för lavastenarna (beroende på modell) eller på brännarens skyddslock (beroende på modell).
- För att försäkra er om att er grill fungerar säkert använd aldrig två plattor bredvid varandra.
- Delarna längst ned i behållaren måste rengöras regelbundet för att undvika att fetterna tar eld.

APPARATEN RISKERAR ALLVARLIGA SKADOR OM INTE DENNA BRUKSANVISNING EFTERFÖLJS.

A. FÖR DIN EGEN SÄKERHET

- Lagra och använd inte bensen eller andra lättantändliga vätskor eller ångor i närheten av apparaten. Om gaslukt uppstår:
 - 1) Stäng kranen till gasolbehållaren.
 - 2) Släck all levande låga.
 - 3) Öppna locket.
 - 4) Om luften kvarstår, se § f eller rådfråga omedelbart en återförsäljare.
- De delar som har skyddats av tillverkaren eller dess ombud får inte manipuleras av användaren.
- Stäng gasbehållaren efter användning.

B. ANVÄNDNINGSPLATS

- Denna apparat får endast användas för utomhusbruk.
- **VARNING:** åtkomliga delar kan vara mycket varma. Håll barn på avstånd.
- Inget brandfarligt material får finnas närmre än ca 60 cm från apparaten.
- Flytta inte apparaten medan den är i gång.
- Använd apparaten på ett plant underlag.
- Förutse en ny luftomväxling på 2 m²/kW/h.

C. GASOLBEHÅLLARE

- Apparaten är avsedd för att fungera med en butan- eller propanolbehållare på 4,5 à 15 kg utrustad med motsvarande gasutlösare.
- **Schweiz:** se separat blad.
- **Frankrike, Belgien, Luxemburg, Storbritannien, Irland, Portugal, Spanien, Italien, Grekland:** butanol 28-30 mbar / propanol 37 mbar.
- **Nederländerna, Republiken Tjeckien, Norge, Sverige, Danmark, Finland, Bulgarien, Turkiet, Rumänien, Ungern, Slovenien, Slovakien, Kroatien:** butanol 30 mbar / propanol 30 mbar.
- **Tyskland, Österrike:** butanol 50 mbar / propanol 50 mbar.
- **Polen:** propanol 37 mbar.
- Vid inkoppling eller när man byter ut behållaren, skall detta alltid utföras på en väl ventilerad plats. Gör det aldrig i närheten av en levande låga, gnista eller vid en värmekälla.

Flaskans höjd H får inte vara mer än 70 cm oavsett flaskans bredd eller diameter D (Figur 4 B, C).

D. SLANG (FIGUR 1)

Frankrike (beroende på modellen) :

Apparaten kan användas med två sorters mjuka slangar:

- a) mjuk slang som är avsedd att träs över segmenterade

ändstycken på apparat- och regulatorsidan och som fixeras av slangklämmor (enligt standard XP D 36-110) Rekommenderad längd 1,25 m (Figur 2-A).

- b) mjuk slang (enligt standard XP D 36-112 eller NF D 36-112) utrustad med en gängad mutter G ½ som ska skruvas på apparaten och en gängad mutter M 20x1,5 som ska skruvas på regulatören. Rekommenderad längd 1,25 m (Figur 2-B).

Apparaten är försedd med en gängad anslutning för gas G ½ som levereras med segmenterat ändstycke NF och packning (förmonterade).

1) Användning av apparaten med mjuk slang XP D 36-110: (lösning d) a))

- trä den mjuka slangen så långt det går över apparatens och regulatorns segmenterade ändstycke.
- för slangklämmorna bakom ändstyckenas två första upphöjningar och dra åt tills dess att skruvhuvudet bryts (Figur 2-A).
- tätheten kontrolleras i enlighet med instruktionerna i paragraf f).

2) Användning av apparat med mjuk slang XP D 36-112 eller NF D 36-112 samt muttrar G ½ och M 20x1,5 : (lösning d) b))

- skruva av och ta bort det segmenterade ändstycket NF för att frigöra ingångsanslutningen G ½.
- ta bort packningen
- skruva fast den gängade muttern G ½ på apparatens ingångsanslutning och den gängade muttern M20x1,5 på regulatorns utgångsanslutning i enlighet med de anvisningar som tillhandahålls med den mjuka slangen.
- använd en nyckel för att fixera apparatens ingångsanslutning och dra åt eller lossa den gängade muttern med en annan nyckel (Figur 2-B).
- använd en nyckel för att fixera regulatorns utgångsanslutning (Figur 2-B).
- tätheten kontrolleras i enlighet med instruktionerna i paragraf f).

(Figur 4 B) Kontrollera att den mjuka slangen ligger normalt, att den inte är r böjd eller spänd, och att den inte ligger mot apparatens varma väggar. Den måste bytas vid den sista förbrukningsdag som anges på slangen, och i alla fall om den är skadad eller uppvisar sprickor.

Belgien, Luxemburg, Nederländerna, Storbritannien, Irland, Polen, Portugal, Spanien, Italien, Republiken Tjeckien, Norge, Sverige, Danmark, Finland, Ungern, Slovenien, Slovakien, Kroatien, Grekland, Bulgarien, Turkiet, Rumänien, Schweiz (beroende på modell):

Apparaten är utrustad med ett gängat munstycke (Figur 2-A). Den skall användas tillsammans med en flexibel slang special tillverkad för användning av butan och propanol. Slangen får inte vara längre än 1,20 m. Den måste bytas om den är skadad eller har sprickor, enligt nationella krav eller i förhållande till giltighetstiden. Dra eller vrid ej på slangen. Håll den på avstånd

från delar som kan bli varma.

Tyskland, Österrike, Schweiz (beroende på modell) (Figur 3): Denna apparaten skall användas tillsammans med en flexibel slang speciellt tillverkad för användning av butan och propanol. Den får inte vara mer än 1,50 m lång. Den måste bytas om den är skadad eller har sprickor, enligt nationella krav eller i förhållande till giltighetstiden. Dra eller vrid ej på slangen. Håll den på avstånd från delar som kan bli varma.

Anslutning av den flexibla slangen: för slangens anslutning över apparatens munstycke, dra ordentligt åt slangens mutter men utan att använda våld.

Använd de 2 anpassade skruvnycklarna för att göra detta (Figur 3):

- skruvnyckel nr 14 för att spärra munstycket
- skruvnyckel nr 17 för att dra åt slangens mutter

E. LOCK

Manipulera locket varsamt framförallt under användningen. Undvik att luta er över hårdan.

F. TÄTNINGSPACKNINGSTEST

1. Arbeta utomhus på avstånd från allt brandfarligt material. Rök inte.
2. Se till att reglerknapparna står i "OFF" läge (O).
3. Dra den flexibla slangens extremiteter helt över gasutlösarens och apparatens nipplar. Det blir lättare att utföra pådragningen om man tvälar in nipplarna med tvålvatten.
4. Skruva fast gasutlösaren på gasbehållaren.
5. Sök inte efter läckorna med en låga, använd en detektionsvätska för gasläcka.
6. (Figur 4 A) Tryk vätskan på behållarens /gasutlösarens/slangens apparatens anslutning. Reglerspakarna skall stå i "OFF" läge (O). Öppna kranen till gasbehållaren.
7. Om bubblor uppstår betyder det att det finns gasläckor.
8. För att stoppa läckan, dra åt muttrarna och dra på slangens ände till stoppet på denna. Om en del är defekt ska den ersättas. Apparaten skall inte sättas i gång förrän läckan lagats och försvunnit.
9. Stäng kranen till gasbehållaren.

VIKTIGT:

Använd aldrig levande låga för att upptäcka en gasläcka. Minst en gång om året skall man göra en kontroll för att söka gasläckor liksom vid varje utbyte av gasbehållare.

G. INNAN APPARATEN SÄTTS IGÅNG

Sätt inte igång apparaten utan att först noggrant ha läst och förstätt samtliga instruktioner. Kontrollera också:

- att det inte finns någon läcka
- (Figur 5) att venturislångarna inte är igensatta (till exempel av spindelnät) (Figur 4-A)
- (Figur 4 B) att inte slangen är i kontakt med delar som kan bli varma (Figur 4-B).



Kontrollera att venturirören (VT) täcker injektorerna (IJ). (Figur 6)

H. TÄNDA GRILLENS BRÄNNARE

Läs punkterna 1 till 6 innan man börjar med punkt 1.

1. (FIGUR 7 A) TÄND ALDRIG APPARATEN NÄR LOCKET ÄR STÄNGT UTAN ALLTID MED ÖPPET LOCK.
2. (Figur 7 B) Se till att reglerknapparna står i "OFF"-läge (O).
3. Öppna kranen till gasbehållaren.
4. (Figur 8 A) Tryck på en av de 2 reglerspakarna och ställ den i läget full styrka (☀), tryck sedan omedelbart tändningsknappen i botten (⚡) tills det knäpper till.

Om inte tändningen sker vid det första knäppet, tryck om 3

eller 4 gånger vid behov.

5. Om inte brännaren tänds, dra tillbaka spaken till "OFF"-läge (O). Vänta 5 minuter innan du gör ett nytt försök.
6. Så fort brännaren fungerar tänds automatiskt den 2:dra brännaren när reglerspaken ställs i läget full styrka (☀) och utan att man behöver trycka på den automatiska tändknappen.

VIKTIGT:

Om inte brännaren tänds efter andra försöket så kontrollera att inte brännarens eller brännrörens öppningar är tilltäppta.

I. SÅ HÄR TÄNDER DU GRILLEN MANUELLT

Om inte den automatiska tändningen fungerar, ställ reglerknappen i "OFF"-läge (O) (Figur 7 B).

Ta bort flamtämjaren eller grillen med lavastenarna för att komma åt brännaren.

(Figur 8 B) Håll en brinnande tändsticka nära brännarens lågmyrningar och vrid på vredet till fullt flödesläge (☀) på samma sida där du håller tändstickan.

Vrid sedan vredet till långsamt flödesläge och sätt tillbaka flamtämjaren eller lavastenarna, medan du håller dina händer på säkert avstånd från lågorna.

J. SLÄCKNING AV GRILLEN

(Figur 7 B) Ställ tillbaka reglerspakarna i "OFF"-läge (O) stäng sedan kranen till gasbehållaren.

K. GASOLKÖKETS TÄNDNING (beroende på modell)

Gasolköket kan användas självständigt eller samtidigt som grillen.

Tändning:

1. Öppna kranen till gasbehållaren.
2. Kontrollera tätheten i hela gassystemet från gasbehållaren till gasolköket (ser §F).
3. (Figur 4 A) Kontrollera skicket på den flexibla slangen som går från grillen till gasolköket. Byt ut den om den uppvisar småsprickor. Vänd er till Servicebutiken för detta utbyte.
4. (Figur 9) Öppna kranen till gasolköket (riktning +) och tryck på tändknappen (⚡) tills det hörs ett knäpp. Tryck igen 3 eller 4 gånger vid behov. Om den inte tänds, närma en tändsticka mot brännarens kant.
5. Reglera lågan i förhållande till det använda kokkårets storlek genom att mer eller mindre vrida på knappen. Använd inte kokkärl med en inre diameter som understiger 10 cm eller överstiger 26 cm.

L. SLÄCKNING AV GASOLKÖKET (beroende på modell)

Stäng gasolkökets kran (riktning -) samt gasbehållarens kran om inte grillen används.

M. BYTE AV GASBEHÅLLARE

- Arbeta alltid i en väl ventilerad plats och aldrig i närheten av en levande låga, gnista eller värmekälla.
- (Figur 7 B) Vrid tillbaka reglerspakarna i "OFF"-läge (O), stäng därefter kranen till gasbehållaren.
- Skruva bort gasutlösaren, kontrollera att tätningspackningen finns på plats och att den är i bra skick.
- Sätt den nya gasbehållaren på plats. Skruva tillbaka gasutlösaren och se till att inte slangen varken dras eller vrids.

N. ANVÄNDNING

Skyddshandskar rekommenderas för all manipulering av de speciellt varma delarna.

Innan man börjar själva grillningen ska apparaten förvärmas i ca 10 minuter i läge full styrka (☀) med stängt lock. När apparaten används för första gången, skall den förvärmas ca 20 minuter för att få bort lukten av målarfärgen på de nya delarna.

Stektiden kan varieras genom att ändra reglerspakarnas läge.

Temperaturen med stängt lock: i läget full styrka (☀) är ca 340°C.

i läget reducerad styrka (🔥) ca 175°C, ed möjlighet att variera styrkan mellan de 2 lägena.

Det är möjligt att använda endast halva grillen genom att endast tända en sida av brännaren beroende på mängden mat som ska grillas.

Efter grillningen, stäng locket och sätt på apparaten i ca 10 minuter i läget full styrka (🔥) för att bränna upp matrester eller fett på grillen eller lavastenarna.(automatisk rengöring).

DET ÄR NORMALT ATT LAGANS FÄRG ÄR GUL.

VIKTIGT: Om brännaren släcks under användningen, ställ omedelbart reglerspakarna i "OFF"-läge (O), öppna locket och vänta 5 minuter för att evakuera den icke förbrända gasen. Gör ett nytt tändförsök först efter denna paus.

Modell med brännartält (Figur 10)

Om din grill är utrustad med ett brännartält (avbild ovan), måste vid till tillagning av fett kött (kyckling, anka, korv etc..) brännaren regleras till minimumläga (🔥) för att minska värmeutvecklingen av tillagningsfett. Dessutom kan det vara nödvändigt att minska antalet bitar som ska grillas på tillagningsgrillen och fördela maten så att de grillas efter varandra.

O. RENGÖRING OCH UNDERHÅLL

Utför aldrig modifieringar på apparaten: alla ändringar kan visa sig vara farliga.

- För att hålla grillen i gott skick rekommenderas regelbunden rengöring (efter 4 eller 5 gånger).
- Vänta tills apparaten kallnat innan rengöringen startas
- Stäng gascylindern och ta av regulatören.
- (Figur 11) Rengör överdelen på brännaren och sidorna och basen med fuktig svamp (vatten och diskmedel). Ta vid behov hjälp av en fuktig stålborste.
- (Figur 11) Kontrollera att alla brännarutlopp (OH) är fria och torra innan anordningen används igen. Ta en rörborste till att rengöra igensatta brännarmunstycken.
- (Figur 11) Rengör vid behov öppningarna på Venturimunstycket (VO) eller brännaren.
- Grillbrännaren ska rengöras och inspekteras var 3 månad. Ta av hela brännaren (Figur 11) och kontrollera att ingen smuts eller spindelväv blockerar Venturi-slangöppningarna (Figur 5), vilket kan göra brännaren mindre effektiv eller leda till en farlig gasbrand utanför brännaren.

OBS! Genom att underhålla brännarna med jämna mellanrum hålls de i gott skick och kan användas ett flertal gånger utan att de oxiderar i förtid, något som bland annat sker på grund av syrehaltiga grillrester. Att brännarna oxiderar är emellertid normalt efter en viss tids användning, men en oxiderad brännare som fungerar normalt ska inte bytas ut. Det är dock nödvändigt att byta ut brännaren om den inte fungerar korrekt: håll på brännaren...

HÅRDENS SIDOR, LOCK, GRILLGALLER, INSTRUMENTPANEL:

Rengör regelbundet dessa delar med en svamp och diskmedel. Använd inte rengöringsmedel som innehåller slipmedel. Ta bort gallren i en ugn som har automatisk rengöring, den höga temperaturen riskerar annars att skada de kromerade delarna.

STEKPLATTOR (beroende på modell) :

Rengör först efter att grillen kallnat. Använd rengöringsprodukten BBQ Cleaner Spray från Campingaz® och borstar avsedda för utegrillar.

Efter att ha tvättat och torkat grillgallret, smörj in det med fett för att skydda det mot korrosion och undvika att det rostas och klibbar vid matvarorna.

Campingaz® rekommenderar att Du fördelar ett tunt lager av vegetabilisk olja över grillgallret med hjälp av ett absorberande papper.

P. FÖRVARING

- Stäng kranen till gasbehållaren efter varje användning.

- Om grillen förvaras utomhus, koppla ifrån gastillförseln.
- Om grillen förvaras utomhus bör man täcka över den med ett skyddsöverdrag.
- Om grillen inte ska användas under en längre tid, rekommenderas att förvara den på ett torrt och skyddat ställe (t.ex: i ett garage). Förvara lavastenarna i skydd från fukt.

Q. LAVASTENAR (beroende på modellen)

- Lavastenarna skall bytas ut när de blivit alltför impregnerade med fett eller när erosionen blivit så stor att de ramlar igenom gallret, det betyder att de använts ett stort antal gånger.

Bred ut lavastenen i ett jämnt lager. Stapla inte upp stenarna och lämna några millimeter mellan varje sten för korrekt lufttillförsel.

Använd inte kol istället för eller tillsammans med den bifogade lavastenen

- Använd lavastenar som försäljs av Campingaz®. Vi avser oss allt ansvar för andra lavastenar som eventuellt används och vars användning kan vara farlig i detta sammanhang.
- Fukta inte lavastenarna. Använd inte våta eller fuktiga lavastenar, låt dem först torka på en väl skyddad plats.

R. TILLBEHÖR

ADG rekommenderar att man systematiskt använder tillbehör och reservdelar av märket Campingaz® till sina gasgrillar. ADG avsäger sig allt ansvar vid skador eller felaktig funktion som ett resultat av användning av tillbehör och / eller reservdelar av annat märke.

S. MILJÖSKYDD

Tänk på att skydda miljön! Din apparat innehåller material som kan återanvändas eller återvinnas. Lämna in dem på ett återvinningscenter i din kommun och sortera emballagematerialet.

Garantiperiod:

År	2
----	---

www.campingaz.com

T. FELSÖKNING

FEL	SANNOLIK ORSAK / ÅTGÄRDER
Brännaren går inte att tända	<ul style="list-style-type: none">• Dåligt gastillopp Gasutlösaren fungerar ej• Öppningarna till slang, kranen, venturi-röret eller brännaren är tilltäppta (t.ex. spindelväv)• Venturi-röret täcker inte munstycket
Brännaren gör misslyckade tändförsök eller släcks	<ul style="list-style-type: none">• Kontrollera att det finns gas• Kontrollera slangens anslutning• Kontakta Servicebutiken.
Blåsiga ostadiga lågor	<ul style="list-style-type: none">• Den nya behållaren kan innehålla luft.• Låt den fungera en stund så försvinner felet• Kontakta Servicebutiken
Stora lågor vid brännarens yta	<ul style="list-style-type: none">• Bärmunstycket är fel på venturi-röret: Omplacera venturiröret / Rengör venturiröret.• Kontakta Servicebutiken
Låga vid munstycket	<ul style="list-style-type: none">• Gasbehållaren är nästan tom.• Byt ut behållaren och felet avstys• Kontakta Servicebutiken
Fettet fattar eld på ett onormalt sätt	<ul style="list-style-type: none">• Fettavrinningssystemet är tilltäppt: Rengör det För mycket fett på lavastena :• Byt ut dem Allt för hög grilltemperatur : sänk lågan• Rengör skyddsplåten ovanför brännaren.
Brännaren kan tändas med en tändsticka men inte med "PIEZO"-tändningen	<ul style="list-style-type: none">• Defekt tändknapp, ledning eller elektrod• Kontrollera förbindelseanslutningen från tändaren- Kontrollera keramikens skick. Kontrollera även förbindelsekabels skick• Kontakta Servicebutiken.
Brinnande gasläcka vid gasanslutningen	<ul style="list-style-type: none">• Otät koppling• Stäng omedelbart gastillförslen• Kontakta Servicebutiken.
Otillräcklig värme	<ul style="list-style-type: none">• Munstycket eller venturi röret är tilltäppta• Kontakta Servicebutiken.
Brinnande gasläcka bakom reglerknappen	<ul style="list-style-type: none">• Defekt kran• Stäng apparaten• Kontakta Servicebutiken.
Brinnande gasläcka under konsolen	<ul style="list-style-type: none">• Stäng apparaten• Stäng gasbehållaren• Kontakta Servicebutiken.

HUOMAUTUS: Ellei toisin mainita, kaikki seuraavat tässä käyttöoppaassa esiintyvät yleistermit «laite / yksikkö / tuote / laitteisto / väline» viittaavat tuotteeseen «PARTY GRILL 400 CV».

KÄYTTÖOHJE



- Lue ohjeet ennen käyttöä.
- Saa käyttää vain ulkotiloissa.
- Älä käytä puuhiiltä
- Älä käytä säädettävää paineenalennusventtiiliä. Käytä varoventtiileitä kiinteisiin säätöihin sovellettavien EU-normien mukaisesti.
- Älä peitä kaukalon pohjaa alumiinipaperilla.
- Älä laita metalliritilää, jota ei ole erityisesti suunniteltu Campingaz®:lle, tai jota se ei suosittele, laavakiven (mallista riippuen) tai polttimen suojakannen (mallista riippuen) tilalle tai päälle.
- Varmistaaksesi laitteen turvallisen toiminnan älä koskaan käytä kahta täysinäistä levyä rinnakkain.
- Puhdista grillikulhon pohjaosat säännöllisesti, jotta rasva ei syty palamaan.

KÄYTTÖOHJEIDEN LAIMINLYÖNNISTÄ VOI AIHEUTUA LAITTEEN VOITTUMINEN.

A. TURVALLISUUTTANNE VARTEN

- Älä käytä tai jätä laitteen läheisyyteen bensiiniä tai muita nesteitä, joiden höyryt ovat räjähtäviä. Tämä laite on pidettävä käytön aikana loitolla paloherkistä materiaaleista. Jos tunnet kaasun hajua:
 - 1) Sulje pullon kaasuhana.
 - 2) Sammuuta avoliekki.
 - 3) Avaa kupu.
- Jos haju jatkuu, katso neuvoa kappaleesta f tai ilmoita asiasta heti jälleenmyyjällesi.
- Käyttäjää ei saa korjata osia, joilla on valmistajan tai tämän edustajan tarjoama huolto.
- Sulje kaasusäiliö käytön jälkeen.

B. KÄYTTÖTILA

- Tätä grilliä saa käyttää vain ulkotiloissa.
- **HUOMIO:** Ulottuvilla olevat osat voivat olla hyvin kuumia. Pidä pikkulapset loitolla grillistä.
- Mitään syytyvää ainetta ei saa pitää 60 cm grilliä lähempänä.
- Älä siirrä laitetta sen ollessa käynnissä.
- Käytä grilliä täysin vaakasuoralla alustalla.
- Huolehdi, että grilli saa uutta ilmaa 2 m² /kWt.

C. KAASUPULLO

- Tämä grilli on säädetty toimimaan 4,5 – 15 kg butaani/propaani-pulloilla, joissa on käyttöön sopiva paineenalennusventtiili.
- **Sveitsi:** katso erillinen lehti.
- **Ranska, Belgia, Luxembourg, Yhdistynyt kuningaskunta, Irlanti, Portugali, Espanja, Italia, Kreikka:** butaani 28-30 millibaaria / propani 37 millibaaria.
- **Alankomaat, Norja, Ruotsi, Tanska ja Suomi, Tšekin tasavalta, Unkari, Slovenia, Slovakia, Bulgaria, Turkki, Romania, Kroatia:** butaani 30 millibaaria / propani 30 millibaaria.
- **Saksa ja Itävalta:** butaani 50 millibaaria / propani 50 millibaaria.
- **Puola:** propani 37 millibaaria.
- Suorite kaasupullon liittäminen tai vaihto aina hyvin tuuletetussa tilassa eikä koskaan avoliekin, kipinöinnin tai kuuman esineen lähellä.

Säiliön korkeuden (H) on oltava vähemmän kuin 70 cm, säiliön leveydestä tai halkaisijasta (D) riippumatta (Kuva 4 B, C).

D. LETKU (KUVA 1)

Ranska (mallista riippuen):

Laitetta voidaan käyttää kahden eri taipuisan letkutyypin kanssa:

- a) taipuisa letku, joka on tarkoitettu laittaa renkaallisiin letkunippoihin laitteen ja paineenalennusventtiilin puolella ja joka saadaan pysymään paikallaan kiristimien avulla (normin XP D 36-110 mukaisesti). Suositeltu pituus 1,25 m (Kuva 2-A).
- b) taipuisa letku (normin XP D 36-112 tai NF D 36-112 mukaisesti), joka on varustettu kierteistetyllä G 1/2 mutterilla laitteeseen ruuvattavaksi ja kierteistetyllä M 20x1,5 mutterilla paineenalennusventtiiliin ruuvattavaksi, suositeltu pituus 1,25 m (Kuva 2-B).

Laitteessa on kaasuntulon G 1/2 ruuviiliitos, joka toimitetaan renkaallisella NF-letkunipalla ja tiivisteellä varustettuna.

1) Kun laitetta käytetään taipuisan XP D 36-110 letkun kanssa: (ratkaisu d) a)

- työnnä taipuisa letku kunnolla laitteen ja paineenalennusventtiiliin renkaallisen letkunipan päälle.
- liu'uta kiristimet kahden ensimmäisen letkunipan renkaan taakse ja kiristä niitä kunnes kiinnityspää murtuu (Kuva 2-A).
- tiivisy tarkastetaan kappaleen f) ohjeita noudattaen.

2) Kun laitetta käytetään taipuisan XP D 36-112 tai NF D 36-112 mukaisesti letkun kanssa, G 1/2 ja M 20x1,5 muttereilla: (ratkaisu d) b)

- kierrä auki ja irrota NF-letkunippa, jolloin vapautat G1/2 sisääntuloruuviiliitoksen.
- poista tiiviste
- ruuvaa letkun kierteistetty G 1/2 mutteri laitteen ruuviiliitokseen ja kierteistetty M20x1,5 mutteri paineenalennusventtiiliin ulostuloruuviiliitokseen noudattaen taipuisan letkun mukana tulleita ohjeita.
- käytä avainta laitteen sisääntuloruuviiliitoksen liikkumattomaksi tekemiseen ja kiristä tai kierrä kierteistetty mutteri auki toisella avaimella (Kuva 2-B).
- käytä avainta paineenalennusventtiiliin ulostuloruuviiliitoksen liikkumattomaksi tekemiseen (Kuva 2-B).
- tiivisy tarkastetaan kappaleen f) ohjeita noudattaen.

(Kuva 4 B) Varmista että taipuisa letku levittyy auki normaalisti, vääntymättä ja vetämättä ja koskettamatta laitteen kuumia reunoja. Se on vaihdettava letkun päälle merkittyyn viimeiseen käyttöpäivämäärään mennessä tai joka tapauksessa, jos letku on vaurioitunut tai jos siinä on halkeamia.

Belgia, Luxembourg, Alankomaat, Yhdistynyt kuningaskunta, Irlanti, Puola, Portugali, Espanja, Italia, Norja, Ruotsi, Tanska ja Suomi, Tšekin tasavalta, Unkari, Slovenia, Slovakia, Kroatia, Kreikka, Bulgaria, Turkki, Romania, Sveitsi (riippuen mallista):

Laitte on varustettu rangasmaisella päällä (Kuva 2-A). Laitetta tulee käyttää letkun kanssa, joka on laadultaan sopiva butaani-

tai propaanikaasulla käytettäväksi. Sen pituus ei saa ylittää 1,20 m. Se on vaihdettava, jos se vahingoittuu tai siihen tulee halkeamia, kansallisten ehtojen tai niiden voimassaolon mukaan. Putkea ei saa vetää eikä kiertää. Se on pidettävä etäällä, koska osat voivat lämmetä. Varmista että taipuisa letku levittyy auki normaalisti, vääntymättä ja vetämättä.

Saksa ja Itävalta, Sveitsi (riippuen mallista) (Kuva 3):

Laitetta on käytettävä sellaisen letkun kanssa, joka laadultaan sopii butaani- ja propaanikaasun käyttöön. Sen pituus ei saa ylittää 1,50 m. Se on vaihdettava, jos se vahingoittuu tai siihen tulee halkeamia, kansallisten ehtojen tai niiden voimassaolon mukaan. Putkea ei saa vetää eikä kiertää. Se on pidettävä etäällä, koska osat voivat lämmetä.

Letkun liittäminen: liittääksenne letkun laitteen liitoksen päähän kiristääkää letkun mutteri tiukasti mutta ei silti liikaa kahdella siihen tarkoitettulla avaimella :

Använd de 2 anpassade skruvnycklarna för att göra detta (Kuva 3):

- kohdan 14 avaimella suljetaan liitoksen pää
- kohdan 17 avaimella kiristetään putken mutteri

E. KUPU

Käsittele kantta varovasti, varsinkin grilliä käyttäessäsi. Älä kumarru grillin yli.

F. TIIVIYSKOE

1. Suoritettava ulkotiloissa loitolla kaikista sytytävistä materiaaleista. Älä tupakoi.
2. Varmista, että säätöhanat ovat asennossa "OFF" (O).
3. Työnnä letkun päät alennusventtiiliin ja grillin letkukaroihin. Tehtävä on helpompi jo letkukat käsitellään saippuavedellä. Kiristä liitoskohdat letkukiristimellä.
4. Kiinnitä paineenalennusventtiili kaasupullon.
5. Älä etsi vuotoja liekin avulla, käytä kaasuvuotoja ilmaisevaa nestettä.
6. (Kuva 4 A) Sivele pullon, venttiilin, letkun ja grillin liitokset tällä liuoksella. Säätöhanat on pidettävä asennossa "OFF". Avaa kaasupullon hana.
7. Jos kuplia muodostuu, se merkitsee kaasun vuotoa.
8. Tarkista ja kiristä tekemäsi liitokset, jotta vuoto lakkaisi. Jos jokin osa on viallinen, vaihda se. Laitetta ei saa käyttää ennen kuin vuoto on saatu loppumaan.
9. Sulje kaasupullon hana.

TÄRKEÄÄ:

Älä koskaan yritä löytää kaasuvuotoa liekin avulla. Tiiviyskoe on tehtävä ainakin kerran vuodessa ja aina, kun kaasupullo vaihdetaan.

G. ENNEN SYTYTYSTÄ

Älä sytytä grilliä, ennen kuin olet lukenut tarkkaan ja ymmärtänyt kaikki ohjeet. Varmista lisäksi, että:

- vuotoja ei ole
- (Kuva 5) Ilmanotto-putket eivät ole tukkeutuneet (esim. hämähäkin verkosta)
- (Kuva 4 B) letku ei kosketa mitään esineitä, jotka saattavat kuumentua



Tarkista, että ilmanotto-putket (VT) peittävät injektorin (IJ). (Kuva 6)

H. GRILLIN LIEKIN SYTYTYS

Lue seuraavat kohdat 1 –6 ennen ensimmäistä toimenpidettä 1).

1. (Kuva 7 A) ÄLÄ KOSKAAN SYTYTÄ GRILLIÄ KUPU KUNNI, VAAN SEN ON OLTAVA AUKI.
2. (Kuva 7 B) Varmista, että säätöhanat ovat asennossa "OFF" (O).
3. Avaa kaasupullon hana.

4. (Kuva 8 A) Käännä yhtä kahdesta säätöhanaa ja laita se asentoon (☹) (täysi virtaus) ja paina sitten heti sytytysnuppia (☺) naksaahdukseen saakka
Paina 3 tai 4 kertaa lisää, ellei liekki syty ensimmäisellä naksaahduksella.
5. Ellei liekki syty, käännä säätöhana asentoon "OFF" (O) , odota 5 minuuttia ja yritä uudelleen.
6. Heti, kun liekki on syttynyt, saadaa toinen polttimo syttymään itsestään kääntämällä toinen säätöhana asentoon (☹). Sytytyspainiketta ei tarvitse painaa.

TÄRKEÄÄ:

Elleivät liekit syty toisenkaan yrityksen jälkeen, tarkista, että polttimoiden suuttimet ja letkut eivät ole tukkeutuneet.

I. GRILLIN SYTYTYS KÄSIN

Ellei automaattisytytys toimi, käännä säätöhana asentoon "OFF" (O) (Kuva 7 B).

Poista suoja tai laavakiviä tukeva ritilä, jotta pääset polttimeen käsiksi.

(Kuva 8 B) Laita palava tulitikku polttimen liekkiakukojen lähelle, ja käännä tulitikin puoleinen ohjaustaulun kytkin täysin auki asentoon (☹).

Aseta seuraavaksi nuppi hitaalle virtaukselle ja suojus tai laavakivet takaisin paikalleen, pitäen samalla kätesi turvallisen matkan päässä liekeistä.

J. GRILLIN SAMMUTUS

(Kuva 7 B) Käännä säätöhanat asentoon "OFF" (O) ja sulje sitten kaasupullon hana.

K. SIVUKEITTIMEN SYTYTYS (mikäli kuuluu malliin)

Kehintä voi käyttää erikseen tai yhtä aikaa grillin kanssa.

Sytytys: Avaa kaasupullon hana.

(Kuva 4 A) Tarkista kaasupiirin tiiviys pullosta keittimeen (katso kappaleesta F). Tarkista grillin ja keittimen välisen letkun kunto. Ota yhteys myyntihuoltoon sen vaihtamiseksi, jos siinä ilmenee halkeamia.

(Kuva 9) Avaa keittimen hana (suunta +) ja paina sytytysnuppia (☺) niin, että se naksahtaa. Paina tarvittaessa 3 tai 4 kertaa. Jos se ei vieläälään syty, vie sytytetyt tulitikki polttimon lähelle.

Sääda liekin suuruus hanan asennolla keitto astiaa vastaavaksi. Älä käytä halkaisijaltaan alle 10 cm tai yli 26 cm kokoisia astioita.

L. SIVUKEITTIMEN SAMMUTUS (mikäli kuuluu malliin)

Sulje keittimen hana (suunta -) ja kaasupullon hana, ellei grilli ole käytössä.

M. KAASUPULLON VAIHTO

- Tee se aina hyvin tuuletetussa tilassa, älä koskaan lähellä avotulita, kipinöintiä tai kuumia esineitä.
- (Kuva 7 B) Käännä säätöhanat asentoon "OFF" (O) ja sulje kaasupullon hana.
- Irota paineenalennusventtiili ja tarkista, että tiivistin on paikallaan ja hyväkuntoinen.
- Aseta täysi pullo paikalleen, kiinnitä paineenalennusventtiili paikalleen varoen, ettei letku väänny tai veny.

N. KÄYTTÖ

On suositeltavaa käyttää suojakäsineitä erikosen kuumia ruokia käsitellessä.

Anna grillin kuumentua ennen käyttöä asennossa (☹) noin 10 minuutin ajan kupu päällä. Kuumenna ensimmäisellä käyttökerralla 20 minuuttia uusien osien ja maalien hajun poistamiseksi.

Paiston nopeutta voi vaihdella säätöhanojen asennoilla.

Lämpötila kuvun ollessa päällä: asennossa ISO LIEKKI (☹) noin 340°C, asennossa PIENI LIEKKI (☹) noin 175°C ja lämpötilaa voi vaihdella hanojen välisäennoilla.

Paistettavien ruokien määrästä riippuen voi käyttää vain toista grillin puolikasta.

Sulje kupu paiston jälkeen ja käytä tyhjää grilliä n. 10 minuutin ajan täydellä voimalla **ISO LIEKKI** (🔥), jotta grillissä tai laavakivellä olevat ruokahitukset ja rasva palaisivat pois (itsepuhdistus).

ON NORMAALIA, ETTÄ LIEKKI ON VÄRILTÄÄN KELTAINEN.

TÄRKEÄÄ:

Jos liekki sammuu jostakin syystä käytön aikana, käännä säätöhanan heti asentoon "OFF" (O) avaa kupu ja odota 5 minuuttia palamattoman kaasun haihtumista varten. Odota toiset 5 minuuttia ennen grillin uutta sytytystä.

Malli, jossa on polttimen kansi (Kuva 10)

Jos grillissäsi on polttimen kansi (ks. edellä oleva kuva), niin rasvaista lihaa (kuten kanaa, ankkaa ja makkaroiita) kypsennettäessä polttimet on säädettävä alhaisinta virtaamaa vastaavaan asentoon keittorasvojen syttymisen vähentämiseksi. Voi myös olla välttämätöntä vähentää rutiilällä kypsennettävien palojen lukumäärää ja kypsennettävä useamassa osassa.

O. PUHDISTUS JA HUOLTO

Älä koskaan tee laitteeseen muutoksia, koska ne voivat osoittautua vaarallisiksi.

Jotta barbecua säilyisi parhaassa mahdollisessa kunnossa, se tulee puhdistaa säännöllisesti 4 tai 5 käyttökerran jälkeen).

Odota ennen jokaista puhdistustoimenpidettä, että grilli on jäähtynyt.

- Sulje kaasupullo ja irrota säädin.
- (Kuva 11) Puhdista polttimen yläosa sekä sivut ja alusta kostealla sienellä (vettä ja tiskiainetta). Käytä tarvittaessa kosteaa teräsharjaa.
- (Kuva 11) Tarkista, että kaikki polttinten aukot (OH) ovat puhtaita ja kuivia, ennen kuin käytät laitetta uudelleen. Avaa polttimen aukot tarvittaessa teräsharjalla.
- (Kuva 11) Puhdista Venturi-suihkeen (VO) ja polttimen aukot tarvittaessa.
- Grillin poltin on puhdistettava ja tarkistettava 3 kuukauden välein. Poista koko poltin (kuva 11) ja tarkista, että venturi-putken aukoissa ei ole tukkeena likaa tai hämähäkin seittiä (kuva 5), mikä voi heikentää polttimen tehoa tai aiheuttaa vaarallisen kaasupalon polttimen ulkopuolella.

HUOMAUTUS: Polttimen säännöllinen puhdistus pitää sen hyvässä kunnossa montaa käyttökertaa varten ja estää ennenaikaisen ruostumisen, mikä johtuu etupäässä ruoanlaittojäätönsä hapan. Grillin polttimen hapettuminen on kuitenkin normaalia.

PAISTORITILÄT, OHJAUSPANEELI:

On puhdistettava myös säännöllisesti astianpesuliuksella kostutetulla sienellä, älä käytä hankaavia aineita. Älä puhdista rutiilillä itsepuhdistuvassa uunissa, koska kromatut osat voivat vahingoittua sen korkeassa kuumuudessa.

PAISTOLEVY:

Odota laitteen jäähtymistä ennenkuin aloitat puhdistuksen. Käytä Campingaz® BBQ Cleaner Spray-puhdistusainetta ja grilleille tarkoitettuja harjoja.

Kun olet puhdistanut ja kuivannut paistoritilät, rasvaa ne kevyesti suojataksesi ne korroosiolta ja välttääksesi niiden ruostumisen ja elintarvikkeiden tarttumisen niihin.

Campingaz® suosittelee kasvisöljyn levittämistä ohuena kerroksena paistoritilöille talouspaperin avulla.

P. VARASTOINTI

- Sulje kaasupullon hana jokaisen käytön jälkeen.
- Jos säilytät grillin sisätiloissa, ota kaasupullo irti.
- Jos pidät sitä ulkona, on suositeltavaa peittää se suojahupulla (ks. kohtaa "Lisävarusteet")

- Mikäli grilliä ei käytetä pitkään aikaan, on edullista säilyttää se kuivassa paikassa (esim. autotallissa). Säilytä laavakivet kosteudelta suojassa.

Q. LAAVAKIVET (mallista riippuen)

- Laavakivet on vaihdettava, kun niihin on imeytynyt liikaa rasvaa tai ne ovat haurastuneet pitkäaikaisesta käytöstä niin, että ne pääsevät rutiilän läpi.
- **Levitä laavakivet tasaisesti yhtenä kerroksena. Älä kasaa kiviä päällekkäin ja jätä muutama millin rako kivien väliin niin, että ilma pääsee kulkemaan**
- **Älä käytä hiiliä mukana seuraavien laavakivien tilalla tai niiden lisänä.**

- Käytä Campingaz: in myymiä vaihtokiviä. Emme ota vastuuta toisten laavakivien käytöstä, jotka voivat olla käyttäjälle vaarallisia.

- Kuivaa ne ennen käyttöä. Älä kastele laavakiviä. Älä käytä märkiä tai kosteita laavakiviä.

R. LISÄVARUSTEET

ADG suosittelee yksinomaan Campingaz-merkkisten lisävarusteiden ja varaosien Käyttö Campingaz-grillin kanssa. ADG ei ota vastuuta vahingoista, jotka aiheutuvat grillille käytettäessä muiden merkkien osia.

S. YMPÄRISTÖNSUOJELU

Huomioi ympäristönsuojelu ! Laitteesi sisältää materiaaleja, jotka voidaan ottaa talteen tai kierrättää. Jätä se kuntasi jätteenkeräyspisteeseen ja erotele pakkausmateriaalit.

FI

Garantiperiod:

Ar	2
----	---

www.campingaz.com

T. VIAT / KORJAUKSET

Viat	Mahdollinen syy ja sen korjausehdotus
Polttimo ei syty	<ul style="list-style-type: none">• Huono kaasun tulo• Paineenalennus ei toimi• Letku, hana, ilmanotto-putki, polttimon suutin tukossa (esim. hämähäkinverkko)• Ilmanotto-putki ei peitä injektoria
Polttimo katkoo tai sammuu	<ul style="list-style-type: none">• Tarkista onko kaasua jäljellä• Tarkista putkiliittimet• Yhteys myyntihuoltoon
Liekit loimuavat epätasaisesti	<ul style="list-style-type: none">• Uudessa pullossa voi olla ilmaa. Virhe häviää käytön mukana• Yhteys myyntihuoltoon
Polttimon pinnassa on suuri liekin kieleke	<ul style="list-style-type: none">• Injektiorin pidin on huonosti asennettu ilmanottoputkeen. Aseta venturi uudelleen paikalleen / Puhdista venturi.• Yhteys myyntihuoltoon
Injektiorin liekki	<ul style="list-style-type: none">• Kaasu on melkein lopussa• Vika häviää pullon vaihdolla• Yhteys myyntihuoltoon
Rasva leimahtaa epätavallisesti	<ul style="list-style-type: none">• Rasvan valutuskanava on tukossa• Liikaa rasvaa laavakivillä, vaihda ne• Grilli liian kuuma: vähennä kaasumäärää
Polttimo sytty tulitikulla, mutta ei "PIEZO"-syttytimellä	<ul style="list-style-type: none">• Painike, johto tai elektrodi viallinen• Tarkista sytyttimen johdotus• Tarkista keramiikan ja yhdyskaapelin kunto• Yhteys myyntihuoltoon
Palava vuoto liittimestä	<ul style="list-style-type: none">• Vuotava liitin• Sulje heti kaasun tulo• Yhteys myyntihuoltoon
Riittämätön kuumuus	<ul style="list-style-type: none">• Injektori tai ilmanottoputki tukossa• Yhteys myyntihuoltoon
Palava vuoto säätöhanan takana	<ul style="list-style-type: none">• Viallinen hana• Sammuta grilli• Yhteys myyntihuoltoon
Palava vuoto konsolin alla	<ul style="list-style-type: none">• Sammuta grilli• Sulje kaasupullo• Yhteys myyntihuoltoon

BEMÆRK: Medmindre andet er angivet henviser følgende generiske termer "apparat / enhed / produkt / udstyr / anordning" i denne betjeningsvejledning til produktet "PARTY GRILL 400 CV".

BETJENINGSVEJLEDNING



- Læs vejledningen, inden apparatet tages i brug.
- Må kun anvendes udenfor.
- Anvend ikke trækul
- Anvend ikke en justerbar ventil. Anvend aflastningsventiler med fast justering, der er i overensstemmelse med den relevante europæiske standard.
- Dæk ikke beholderens bund med folie
- No coloque una rejilla metálica que no esté especialmente diseñada o recomendada por Campingaz® sobre la roca de lava (dependiendo del modelo), o en lugar de esta, o sobre la cubiertta protectora del quemador (dependiendo del modelo).
- For at sikre en sikker betjening af dit udstyr må der ikke anvendes to plader side om side.
- Rengør delene i beholderens bund regelmæssigt for at undgå enhver risiko for antændelse af fedtstofferne.

MANGLENDE OVERHOLDELSE AF DISSE ANVENDELSESANVISNINGER KAN MEDFØRE EN ALVORLIG FORRINGELSE AF APPARATET.

A. VEDRØRENDE SIKKERHED

- Der må ikke opbevares eller anvendes benzin eller andre antændelige væsker eller dampe i nærheden af apparatet. Når dette apparat anvendes, skal det holdes væk fra brændbare materialer. Ved gaslugt:
 - 1) Skal der lukkes for gasflaskens hane.
 - 2) Skal al åben ild slukkes.
 - 3) Skal låget åbnes.
 - 4) Hvis der fortsat lugter af gas, skal man enten se punkt 4 eller straks kontakte forhandleren.
- De af producenten eller dennes fuldmægtiges beskyttede dele må brugeren ikke røre ved.
- Luk gasbeholderen efter anvendelse.

B. ANVENDELSESSTED

- Apparatet må kun anvendes i fri luft.
- **BEMÆRK:** de tilgængelige dele kan blive meget varme. Hold børn på afstand af apparatet.
- Der må ikke forefindes brændbare stoffer inden for en radius på ca. 60 cm fra apparatet.
- Flyt ikke apparatet, mens det anvendes.
- Anvend apparatet på en plan flade.
- Sørg for gennemstrømning af frisk luft på 2 m³/kW/h.

C. GASFLASKE

- Apparatet er indstillet til at blive anvendt sammen med butan-/propanflasker på 4,5 til 15 kg, der er udstyret med en passende ventil.
- **Schweiz:** se særskilt ark.
- **Frankrig, Belgien, Luxembourg, Storbritannien, Irland, Portugal, Spanien, Italien, Grækenland:** butan 28-30 mbar / propan 37 mbar.
- **Holland, Tjekkiet, Norge, Sverige, Danmark, Finland, Ungarn, Slovenien, Slovakiet, Bulgarien, Tyrkiet, Rumænien, Kroatien:** butan 30 mbar / propan 30 mbar.
- **Tyskland, Østrig:** butan 50 mbar / propan 50 mbar.
- **Polen:** propan 37 mbar.
- Tilslutning eller udskiftning af flasken skal altid ske på et sted med stor luftcirkulation og aldrig i nærheden af åben ild, gnister eller varmekilder.

Højden H af tanken skal være mindre end 70 cm, uanset tankens bredde og omkreds D (Fig. 4 B, C).

D. SLANGE (FIG. 1)

Frankrig (afhængig af modellen):

Apparatet kan bruges med 2 forskellige typer fleksible

slanger :

- a) fleksibel slange, der er projekteret til indkobling på de riflede forskruninger på siden af apparatet og på siden af trykreduktionsventilen, fastspændt med kraver (i henhold til normen XP D 36-110). Anbefalet længde 1,25 m (Fig. 2-A).
- b) fleksibel slange (i henhold til normen XP D 36-112 eller NF D 36-112) udstyret med en gevindskåren møtrik G 1/2 til forskruning på apparatet og af en gevindskåren møtrik M 20 x 1,5 til forskruning på trykreduktionsventilen, anbefalet længde 1,25 m (Fig. 2-B).

Apparatet er udstyret med en gevindskåren kobling til gasindgangen G 1/2 leveret med den riflede forskruning NF og med pakningen, der allerede er monteret.

1) Brug af apparatet med fleksibel slange XP D 36-110: (løsning d) a)

- tilkøb den fleksible slange til bunds på apparatets og trykreduktionsventilens riflede forskruning.
- indsæt kraverne bag ved de 2 første nav af forskruningerne, og fastspænd dem indtil fastspændingshovedet brækkes (Fig. 2-A).
- for at kontrollere tætheden, følg anvisningerne i afsnit f).

2) Brug af apparatet med fleksibel slange XP D 36-112 eller NF D 36-112, møtrikker G 1/2 og M 20x1,5 : (løsning d) b))

- løsn og fjern den riflede forskruning NF for at befri indgangskoblingen G1/2 .
- fjern pakningen
- nedskru den gevindskåre møtrik G 1/2 af slangen på apparatets indgangskobling, og den gevindskåre møtrik M20x1,5 på trykreduktionsventilens udgangskobling i henhold til anvisningerne, der er leveret sammen med den fleksible slange.
- brug en nøgle for at låse apparatets indgangskobling og stram eller løsn den gevindskåre møtrik ved brug af den anden nøgle (Fig. 2-B).
- brug en nøgle for at blokere trykreduktionsventilens udgangskobling (Fig. 2-B).
- for at kontrollere tætheden, følg anvisningerne i afsnit f).

(Fig. 4 B) Kontroller, at den fleksible slange strækker sig på passende vis, uden vridninger eller belastninger, og uden at berøre apparatets varme flader. Når forfaldsdatoen, der er trykt på slangen opnås, skal den udskiftes, og også hvis den er beskadiget, eller når der er revner.

Belgien, Luxembourg, Holland, Storbritannien, Irland, Polen, Portugal, Spanien, Italien, Norge, Sverige, Danmark, Finland, Tjekkiet, Ungarn, Slovenien, Slovakiet, Kroatien, Grækenland, Bulgarien, Tyrkiet, Rumænien, Schweiz (afhængigt af modellen):

Apparatet er udstyret med en riflet endemuffe (Fig. 2-A). Der skal benyttes en slange af en kvalitet, der er egnet til anvendelse af butan- og propangas. Dens længde må ikke overskride 1,20 m. Den skal skiftes, hvis den er beskadiget eller har revner, når de nationale betingelser kræver det, eller ifølge gyldighed. Undgå at trække i eller vride slangen. Hold den væk fra de dele, der kan blive varme. Kontroller, at den fleksible slange strækker sig på passende vis.

Tyskland, Østtysk, Schweiz (afhængigt af modellen) (Fig. 3): Dette apparat skal bruges med en slange af en kvalitet, der er egnet til anvendelse af butan- og propangas. Dens længde må ikke overskride 1,50 m. Den skal skiftes, hvis den er beskadiget eller har revner, når de nationale betingelser kræver det, eller ifølge gyldighed. Undgå at trække i eller vride slangen. Hold den væk fra de dele, der kan blive varme. Kontroller, at den fleksible slange strækker sig på passende vis.

Tilslutning af slangen: for at tilslutte slangen til apparatets endemuffe, strammes slangens omløber hårdt men uden overdrivelse ved hjælp af 2 egnede skrueoegler (Fig. 3):

- en 14mm-nøgle til at blokere endemuffe
- en 17mm-nøgle til at skrue slangens omløber

E. LÅG

Håndter låget forsigtigt, især når apparatet anvendes. Læs Dem ikke ind over ildstedet.

F. TÆTHEDSFORSØG

1. Foretages i fri luft og ikke i nærheden af antændelige stoffer. Ryg ikke.
2. Kontroller, at reguleringshåndtagene er indstillet på "OFF" (O)
3. Fastgør den bløde slanges ender på ventilens tilslutning. Hvis der anvendes sæbevand på tilslutningerne, bliver påsættelsen lettere.
4. Sæt regulator på gasflasken.
5. Søg aldrig efter utætheden vha. en flamme, brug en væske til søgning efter gasudslip.
6. (Fig. 4 A) Påfør væsken på tilslutningerne på flaske/ventil/slange/apparat. Reguleringshåndtagene skal blive ved med at stå på "OFF". Åbn for hanen på gasflasken.
7. Der er gasudslip, hvis der dannes bobler.
8. Stram møtrikkerne eller skub slangen korrekt på plads, så udslippet fjernes. Hvis en del er defekt, skal den udskiftes. Apparatet må ikke tages i brug, så længe der er udslip.
9. Luk for hanen på gasflasken.

VIGTIGT:

Anvend aldrig åben ild til at spore et gasudslip. Der skal foretages kontrol mindst én gang om året, og kontrol af udslip skal foretages, hver gang gasflasken udskiftes.

G. FØR IBRUGTAGNING

Tag ikke apparatet i brug, før anvisningerne er læst og forstået. Kontroller også:

- at der ikke er udslip
- (Fig. 5) at Venturi-rør ikke er tilstoppede (eksempel: edderkoppespind)
- (Fig. 4 B) at slangen ikke er i kontakt med dele, der kan blive varme.



Kontrollér at venturirørene (VT) dækker injektorerne (IJ). (Fig. 6)

H. TÆNDING AF BRÆNDER TIL GRILL

Læs point 1 - 6, før du starter fra trin 1.

1. (FIG. 7 A) TÆND ALDRIG FOR APPARATET MED LUKKET LÅG, MEN ALTID MED ÅBENT LÅG.
2. (Fig. 7 B) Kontroller, at reguleringshåndtagene er indstillet på "OFF" (O).
3. Åbn for hanen på gasflasken

4. (Fig. 8 A) Tryk på ét af de 2 reguleringshåndtag og indstil det på FULD YDELSE (☀). Vent ca. 5 sekunder, tryk dernæst på tændknappen (⚡), indtil der lyder et klik. Hvis brænderne ikke tændes ved første klik, trykkes der om nødvendigt 3 eller 4 gange.
5. Hvis brænderen ikke tændes, stilles reguleringshåndtaget på "OFF" (O). Vent 5 minutter, inden der foretages et nyt tændningsforsøg.
6. Så snart brænderen fungerer, kan den anden brænder automatisk tændes ved at stille håndtaget på FULD YDELSE (☀) uden at det skulle være nødvendigt at trykke på den automatiske tændingsknap.

VIGTIGT: Hvis en brænder ikke tændes efter flere forsøg, skal man kontrollere, om brænderens åbninger og slanger er tilstoppede.

I. MANUEL TÆNDING AF GRILLEN

Hvis den automatiske tænding ikke virker, indstilles reguleringsknappen på "OFF" (O) (Fig. 7 B).

Fjern det telt eller den rist, der understøtter lavastenene for at komme ned til brænderen.

(Fig. 8 B) Sæt en tændt tændstik til brænderens flammeudgang, og drej så håndtaget på kontrolpanelet over mod fuldt flow, på den samme side, som der hvor du holder tændstikken.

Stil herefter drejeknappen på langsomt flow, og sæt teltet eller lavastenen tilbage på plads, alt i mens, der holdes behørig afstand til flammerne.

J. SLUKNING AF GRILL

(Fig. 7 B) Indstil reguleringshåndtagene på "OFF" (O) og luk dernæst for gasflaskens hane.

K. TÆNDING AF KOGEPLADE (afhænger af model)

Kogepladen kan fungere alene eller sammen med grillen.

Tænding:

1. Åbn for gashanen.
2. Kontroller, at gaskredsløbet er tæt fra flaske til kogeplade (se punkt F).
3. (Fig. 4 A) Kontroller tilstanden på den slange, der forbinder grillen med kogepladen. Udskift slangen, hvis den viser tegn på brud. Kontakt serviceforhandleren.
4. (Fig. 9) Åbn for kogepladens hane (retning +), tryk på tændingsknappen (⚡) indtil der lyder et klik. Tryk 3 eller 4 gange, hvis det er nødvendigt. Hvis apparatet ikke tændes, føres en tændstik hen til brænderen.
5. Indstil flammen til den anvendte beholders størrelse ved at åbne mere eller mindre for hanen. Anvend ikke beholdere med en diameter på under 10 cm eller over 26 cm.

L. SLUKNING AF KOGEPLADEN (afhænger af model)

Luk for kogepladens hane (retning -) og for flaskens hane, hvis grillen ikke anvendes.

M. UDSKIFTNING AF GASFLASKE

- Foretages altid på et sted med stor luftcirkulation og aldrig i nærheden af åben ild, gnister eller varmekilder.
- (Fig. 7 B) Indstil reguleringshåndtagene på "OFF" (O) og luk dernæst for flaskens hane.
- Fjern regulator fra flaske.
- Tag den fulde flaske og sæt regulator på. Pas på, at slangen ikke udsættes for træk eller vridninger.

N. ANVENDELSE

Det anbefales, at man bærer beskyttelseshandsker, når man rører med specielt varme dele.

Før anvendelse skal apparatet forvarmes ca. 10 minutter på fuld ydelse (☀), og låget skal være lukket. Første gang apparatet anvendes, skal det forvarmes ca. 20 minutter for at fjerne lugt af maling på de nye dele.

Kogehastigheden kan ændres ved hjælp af indstilling af reguleringshåndtagene.

Temperatur med lukket låg: på indstillingen FULD YDELSE (🔥) ca. 340°C, på indstillingen REDUCERET YDELSE (🔥) ca. 175°C. Der er mulighed for at regulere ydelsen mellem de to indstillinger.

Det er alt efter den madmængde, der skal tilberedes, muligt kun at anvende en del af grillen. Det sker ved kun at tænde for brænderens ene side.

Efter anvendelse lukkes låget, og apparatet skal stå i ca. 10 minutter på indstillingen FULD YDELSE (🔥) således at madrester eller fedtstoffer på grillen eller lavastenerne brændes op (selvrensende effekt).

DET ER NORMALT, AT FLAMMEN ER GUL.

Vigtigt :

Hvis en flamme i brænderen går ud, når enheden er i brug, drej omgæende betjeningsknapperne i "OFF" (O) position, åbn låget og vent i 5 minutter, så uforbrændt gas kan spredes. Forsøg kun at tænde den igen, efter dette tidsrum.

Model med afskærmning til brænder (Fig. 10)

Hvis din grill er udstyret med en afskærmningsplade til brænderen (se billede herover), skal brænderne stilles på laveste blus (🔥) ved stegning af fedt kød (kylling, and, pølser, el.lign.) for at undgå, at fedtet fra kødet brænder. Derudover kan det være nødvendigt kun at stege et begrænset antal kødstykker på grillristen ad gangen, og i stedet stege kødet ad flere omgange.

O. RENGØRING OG VEDLIGEHOLDELSE

Foretag aldrig ændringer på apparatet: enhver ændring af apparatet kan være farlig.

- Det anbefales, for at holde apparatet i perfekt stand, at det rengøres regelmæssigt (efter 4 eller 5 anvendelser).
- Vent med at rengøre apparatet, indtil det er afkølet.
- Luk gasflasken, og fjern regulatoren.
- (Fig. 11) Rens toppen af brænderen, såvel som siderne og bunden med en fugtig svamp (vand med opvaskemiddel). Brug om nødvendigt en fugtig stålbørste.
- (Fig. 11) Kontroller, at alle brænderudgange (OH) er rene og tørre, inden de tages i brug igen. Brug evt. en tynd metalbørste til at fjerne tilstopning af brænderudgange.
- (Fig. 11) Rengør åbningerne på Venturi jet (VO) eller brænderen, hvis det er nødvendigt.
- Grillbrænderen skal rengøres og kontrolleres hver 3. måned. Afmonter hele brænderen (Fig. 11), og kontroller, at der ikke er snavs eller edderkoppespind, som blokerer venturirøråbningerne (Fig. 5), som kan medføre, at brænderen er mindre effektiv eller en farlig gasbrand udenfor brænderen.

N.B. Regelmæssig vedligeholdelse af brænderen medvirker til at holde den i god stand, så den kan anvendes talrige gange, og til at forhindre for tidlig anløbning, bl.a. på grund af syrerester fra grillning. Anløbning af brænderen er et normalt fænomen med tiden og en anløbet brænder, der fungerer normalt, skal ikke udskiftes. Det er nødvendigt at udskifte brænderen, hvis den ikke fungerer korrekt: gennemhullet brænder...

ILDSTEDETS SIDE, LÅG, KOGERIST, BETJENINGSTAVLE, BEHOLDERENS BUND:

rengør regelmæssigt disse dele med en svamp med opvaskemiddel. Anvend ikke slibende rengøringsmidler. Rengør ikke ristene i en selvrensende ovn, da den høje temperatur kan beskadige de forkromede dele.

Stegeplader (afhængig af modellen):

Vent, at de er kølet helt af før, der foretages rengøringen. Brug et rengøringsmiddel såsom Campingaz® BBQ Cleaner Spray og børster til barbecue.

Efter rengøring og tørring af stegepladerne, pensl dem med

lidt fedtstof for at beskytte dem mod korrosion.

Og for at forekomme dannelse af rust, og for at undgå, at maden kan sidde fast på stegepladerne. anbefaler Campingaz® brug af vegetabilsk olie, for at smøre et tyndt lag fedtstof på stegepladerne ved brug af opsugende køkkenpapir.

P. OPBEVARING

- Luk for hanen på gasflasken efter brug.
- Hvis grillen opbevares inde, skal gasforsyningen frakobles.
- Hvis grillen opbevares udenfor, anbefales det at anvende en beskyttelseskappe (se punktet med tilbehør).
- Hvis grillen ikke anvendes i lang tid, anbefales det, at den anbringes på et tørt og beskyttet sted (for eksempel i garagen). Lavastenerne skal opbevares på et tørt sted.

Q. LAVASTEN (afhængig af modellen)

- Lavastenerne skal udskiftes, når de er for gennemvædede af fedt, eller når de på grund af erosion passerer gennem risten. Dette kan ske efter talrige anvendelser.
Spred lavastenerne jævnt ud i et enkelt lag. Stenene skal ikke stables op. Lad der være nogle få millimeter mellem hver sten, sådan at luften kan cirkulere imellem dem.
Brug ikke trækul i stedet for eller i tillæg til de lavasten der er leveret.
- Anvend de lavasten, der forhandles af Campingaz®. Vi afviser ethvert ansvar i forbindelse med anvendelse af andre lavasten, der kan være farlige for brugeren.
- Fugt ikke lavastenerne. Anvend ikke fugtige eller våde lavasten. Lad dem tørre først.

R. TILBEHØR

ADG anbefaler systematisk anvendelsen af tilbehør og reservedele af mærket Campingaz® i forbindelse med brugen af deres gas-grill. ADG fralægger sig ethvert ansvar i tilfælde af beskadigelse eller dårlig funktion grundet brugen af tilbehør og/eller reservedele af et andet mærke.

S. MILJØBESKYTTELSE

Tænk på miljøbeskyttelsen ! Dit apparat indeholder dele der kan genvindes eller genbruges. Bring det til kommunens affaldsindsamling og skil emballagematerialerne ad fra resten af delene.

Garantiperiode:

Ar	2
----	---

www.campingaz.com

T. FEJLFINDING

UNORMAL FUNKTION	SANDSYNLIGE ÅRSAGER - HVAD GØR MAN
Brænderen tændes ikke	<ul style="list-style-type: none"> • Dårlig gastilførsel • Ventil virker ikke • Slange, hane, brænderens venturi-rør eller åbninger er tilstoppede (f.eks. edderkoppespind) • Venturi-røret er ikke sat på injektoren
Brænderen fungerer ikke regelmæssigt eller slukkes	<ul style="list-style-type: none"> • Kontroller, at der er gas tilbage • Kontroller slangens tilslutning • Se anvisningerne
Ustabile flammer	<ul style="list-style-type: none"> • En ny flaske kan indeholde luft. • Lad apparatet brænde, og fejlen vil forsvinde. • Se i anvisningerne
Store flammer ved brænderens overflade	<ul style="list-style-type: none"> • Injektørporten er dårligt anbragt på venturi-røret: Stil venturi-røret tilbage / Rengør venturi-røret. • Se i anvisningerne
Flammer ved injektoren	<ul style="list-style-type: none"> • Flasken er næsten tom. • Udskift flasken, og fejlen forsvinder • Se i anvisningerne
Fedt antændes på unormal måde	<ul style="list-style-type: none"> • Rengør beskyttelsespladen, der findes oven på brænderen. • Afløbssystemet til fedt er tilstoppet: • Rengør det • For meget fedt på lavastenene: Udskift dem • Grillens temperatur er for høj: reducer ydelsen
Brænderen kan tændes med tændstik men ikke med "PIEZO"-tændingen	<ul style="list-style-type: none"> • Defekt knap, ledning eller elektrode • Kontroller tænderens kabeltilslutninger • Kontroller keramikdelenes og forbindelseskabets tilstand • Se i anvisningerne
Antændt udslip ved samling	<ul style="list-style-type: none"> • Ikke tæt tilslutning • Luk øjeblikkeligt for gastilførsel • Se i anvisningerne
Utilstrækkelig varme	<ul style="list-style-type: none"> • Tilstoppet injektor eller venturi-rør • Se i anvisningerne
Antændt udslip bag reguleringsknappen	<ul style="list-style-type: none"> • Defekt hane • Sluk for apparatet • Se i anvisningerne.
Antændt udslip under konsol	<ul style="list-style-type: none"> • Sluk for apparatet • Luk for flasken • Se i anvisningerne

UWAGA: O ile nie wskazano inaczej, poniższe ogólne terminy „urządzenie / produkt / sprzęt”, pojawiające się w niniejszej instrukcji odnoszą się do produktu „Xpert”.

INSTRUKCJA OBSŁUGI



- Przed użyciem urządzenia należy zapoznać się z treścią ulotki.
- Stosować tylko na zewnątrz pomieszczeń.
- Nie używać węgla drzewnego
- Nie używać zaworu redukcyjnego regulowanego. Należy używać wyłącznie reduktorów utrzymujących stałe ciśnienie, zgodnych z obowiązującą, dotyczącą ich normą europejską.
- Nie wykladać spodu koryta papierem aluminiowym
- Nie umieszczać metalowego stelaża, który nie został specjalnie zaprojektowany dla lub nie jest zalecany przez firmę Campingaz® na lub zamiast skały wulkanicznej (zależnie od modelu) lub na pokrywie ochronnej palnika (zależnie od modelu).
- Aby zapewnić w pełni bezpieczne działanie urządzenia, nigdy nie używaj jednocześnie dwóch sąsiednich pełnych płytek grzejnych.
- Należy regularnie czyścić elementy znajdujące się na dnie miski, aby zapobiec zapaleniu się tłuszczu.

Nie przestrzeganie powyższych reguł użytkowania może spowodować poważne szkody w Państwa urządzeniu.

A. DLA WASZEGO BEZPIECZEŃSTWA

- Nie składać ani nie używać benzyny bądź innych płynów lub oparów łatwo palnych. Użytkowanego urządzenia nie wolno trzymać w pobliżu materiałów łatwopalnych. W przypadku pojawienia się zapachu gazu :
 - 1) Zakręcić zawór butli gazowej.
 - 2) Zagasić wszystkie płomienie.
 - 3) Otworzyć pokrywę.
 - 4) Jeśli zapach nadal utrzymuje się patrz pkt e, lub zasięgnąć bezwzględnie informacji u sprzedawcy Państwa sprzętu.
- Użytkownikowi nie wolno manipulować częściami zabezpieczonymi przez producenta lub jego pełnomocnika.
- Po zakończeniu użytkowania urządzenia należy zamknąć zawór butli gazowej.

B. MIEJSCE UŻYTKOWANIA

- Urządzenie to należy używać tylko na zewnątrz pomieszczeń.
- UWAGA: niektóre dostępne części mogą być bardzo gorące. Oddalić małe dzieci.
- Żaden materiał palny nie może znajdować się w promieniu około 60 cm wokół urządzenia.
- Nie przestawiać urządzenia podczas jego funkcjonowania.
- Postawić urządzenie na równej poziomej powierzchni.
- Przewiedzieć wydajność świeżego powietrza o 2 m³ /kW/h.

C. BUTLA GAZOWA

- Urządzenie to jest uregulowane, aby funkcjonować z butlami propan/butan od 4,5 do 15 kg zaopatrzonymi w odpowiedni zawór redukcyjny.
- **Szwajcaria:** patrz osobny arkusz danych.
- **Francja, Belgia, Luksemburg, Anglia, Irlandia, Portugalia, Hiszpania, Włochy, Grecja:** butan 28-30 mbar / propan 37 mbar.
- **Holandia, Norwegia, Szwecja, Dania, Finlandia, Republika Czeska, Węgry, Słowenia, Słowacja, Bułgaria, Turcja, Rumunia, Chorwacja:** butan 30 mbar / propan 30 mbar.
- **Niemcy, Austria:** butan 50 mbar / propan 50 mbar.
- **Polska:** propan 37 mbar.
- Do podłączenia butli w wymiany butli, wykonywać czynności w miejscu dobrze przewietrzonym, i nigdy przy obecności płomienia, iskry, lub innego źródła ciepła.

Wysokość H butli nie może przekraczać 70 cm (27,5 cala), niezależnie od jej szerokości czy średnicy D (Rys. 4 B, C).

D. PRZEWÓD (RYS. 1)

Francja (w zależności od typu urządzenia):

Urządzenie może być używane z 2 typami przewodów:

- a) przewód elastyczny nakładany na karbowane końcówki po stronie urządzenia i po stronie reduktora oraz mocowany obejmami ściągającymi (zgodnie z normą XP D 36-110). Zalecana długość 1,25 m (Rys. 2-A).
- b) przewód elastyczny (zgodny z normą XP D 36-112 lub NF D 36-112) wyposażony w nakrętkę z gwintem G 1/2 do mocowania na urządzeniu i w nakrętkę z gwintem M 20x1,5 do mocowania na reduktorze, zalecana długość 1,25 m (Rys. 2-B).

Urządzenie jest wyposażone w gwintowaną złączkę do doprowadzenia gazu G 1/2 dostarczoną z zamontowaną końcówką karbowaną ze znakiem zgodności z normą francuską NF oraz z uszczelką.

1) Aby używać urządzenia z przewodem elastycznym XP D 36-110: (wariant d) a))

- wcisnąć przewód elastyczny na całą długość karbowanych końcówek urządzenia i reduktora.
- nasuń obejmę ściągającą za 2 pierwsze karby końcówek i zaciśnij je do momentu zerwania główki (Rys. 2-A).
- następnie należy sprawdzić szczelność postępując zgodnie z zaleceniami z punktu f).

2) Aby używać urządzenia z przewodem elastycznym XP D 36-112 lub NF D 36-112 z nakrętkami G 1/2 i M 20x1,5 (wariant d) b))

- odkręć i zdejmij karbowaną końcówkę zgodną z NF, aby odsłonić złączkę doprowadzenia gazu G1/2.
- zdejmij uszczelkę
- przykręć nakrętkę z gwintem G 1/2 przewodu do złączki doprowadzenia gazu do urządzenia oraz nakrętkę z gwintem M20x1,5 do złączki wylotu reduktora, należy przestrzegać wskazówek dostarczonych z przewodem elastycznym.
- za pomocą klucza przytrzymaj króciec doprowadzenia gazu urządzenia i dokręć lub zwolnij gwintowaną końcówkę za pomocą drugiego klucza (Rys. 2-B).
- użyj klucza, aby przytrzymać złączkę wylotu reduktora (Rys. 2-B).
- następnie należy sprawdzić szczelność postępując zgodnie z zaleceniami z punktu f).

(Rys. 4 B) Sprawdź, czy przewód elastyczny jest ułożony normalnie, czy nie jest skręcony ani rozciągnięty i czy nie dotyka gorących ścianek urządzenia. Przewód należy wymienić po upływiei podanej na min daty przydatności do użycia lub jeżeli jest uszkodzony albo gdy są na nim widoczne pęknięcia.

Belgia, Luksemburg, Holandia, Anglia, Irlandia, Polska, Portugalia, Hiszpania, Włochy, Norwegia, Szwecja, Dania, Finlandia, Węgry, Słowenia, Słowacja, Chorwacja, Republika Czeska, Grecja, Bułgaria, Turcja, Rumunia, Szwajcaria (w zależności od modelu):

Urządzenie jest wyposażone w końcówkę z pierścieniem (Rys. 2-A). Powinno być używane z dobrej jakości giętym przewodem, dostosowanym do funkcjonowania z butanem i propanem. Jego długość nie powinna przekraczać 1,20 m. Należy go wymienić, jeśli jest uszkodzony, gdy ma pęknięcia, wymagają tego przepisy krajowe, albo upływa termin jego ważności. Nie pociągać, ani nie skręcać przewodu. Sprawdź, czy przewód elastyczny jest ułożony poprawnie i czy nie jest skręcony ani zbyt mocno naciągnięty.

Niemcy, Austria, Szwajcaria (w zależności od modelu) (Rys. 3):

Urządzenie powinno być używane z dobrej jakości giętym przewodem, dostosowanym do funkcjonowania z butanem i propanem. Jego długość nie powinna przekraczać 1,50 m. Należy go wymienić, jeśli jest uszkodzony, gdy ma pęknięcia, wymagają tego przepisy krajowe, albo upływa termin jego ważności. Nie pociągać, ani nie skręcać przewodu. Przewód powinien być prowadzony z dala od nagrzewających się elementów urządzenia.

Podłączenie giętkiego przewodu: aby podłączyć przewód do końcówki urządzenia, silnie lecz bez przesydy dokręć nakrętkę dwoma odpowiednimi kluczami (Rys. 3):

- klucz 14 służy do zablokowania końcówki,
- klucz 17 służy do dokręcenia nakrętki przewodu

E. POKRYWA

Manipulować pokrywą z przecznością, szczególnie podczas funkcjonowania. Nie pochylać się nad paleniskiem.

F. PRÓBA SZCZELNOŚCI

1. Wykonywać czynności na zewnątrz pomieszczeń, oddalając wszelkie materiały łatwo palne. Nie palić.
2. Upewnić się, że gałki regulujące są w pozycji "OFF" (O)
3. Podłączyć przewód giętki według punktu d) powyżej
4. Przykręcić zawór redukcyjny do butli gazowej
5. Miejsca uchodzenia gazu nie należy szukać za pomocą płomienia; zamiast tego należy użyć płynu wykrywającego ujścia gazu.
6. (Rys. 4 A) Wylać tę mieszankę na podłączenia butla/zawór redukcyjny/przewód/urządzenie. Gałki regulujące są cały czas w pozycji "OFF" (O). Otworzyć zawór butli gazowej.
7. Jeśli powstają bańki, oznacza to, że gaz się ulatnia.
8. W celu zlikwidowania ulatniania się gazu, dokręć nakrętki. Jeśli któraś z części jest uszkodzona, wymienić ją. Urządzenie nie może funkcjonować dopóty, dopóki gaz się ulatnia.
9. Zakręcić zawór butli gazowej.

Ważne:

Nigdy nie używać płomienia do sprawdzenia czy gaz się ulatnia. Należy sprawdzać raz do roku czy występuje ulatnianie się gazu, oraz po każdej wymianie butli gazowej.

G. PRZED URUCHOMIENIEM

Nie uruchamiać urządzenia przed dokładnym przeczytaniem i zrozumieniem wszystkich instrukcji. Upewnić się także:

- że, gaz się nie ulatnia
- (Rys. 5) że, przewody Venturiego nie są zatkane (na przykład przez pajęczyny)
- (Rys. 4 B) że, przewód nie jest w kontakcie z gorącymi częściami



Sprawdzić czy przewody Venturiego (VT) pokrywają iniektry (IJ). (Rys. 6)

H. ZAPALENIE PALNIKA GRILA

Przeczytać uważnie punkty 1 i 6 przed rozpoczęciem czynności

opisanych w punkcie 1.

1. (Rys. 7 A) Nigdy nie włączaj urządzenia przy zamkniętej pokrywie, ale zawsze przy otwartej pokrywie.
2. (Rys. 7 B) Upewnić się, że gałki regulujące są na pozycji "OFF" (O).
3. Otworzyć zawór butli gazowej.
4. (Rys. 8 A) Przekręcić na pozycję **Pełnej przepływności** (☞), jedną z dwóch gałek regulujących, a następnie nacisnąć na przycisk zapalnika (⚡) aż do odgłosu. Jeśli zapłon nie nastąpi po pierwszym przycisnięciu, przycisnąć 3 lub 4 razy (w razie potrzeby).
5. Jeśli palnik nie zapala się, przekręcić gałkę do pozycji "OFF" (O). Odczekać 5 minut przed ponowną próbą.
6. W momencie gdy palnik funkcjonuje, zapalenie drugiego palnika odbywa się automatycznie po przekręceniu 2-giej gałki regulującej na pozycję **Pełnej przepływności** (☞), bez potrzeby naciskania na przycisk zapalnika automatycznego.

Ważne:

Jeśli po 2-giej próbie, palnik nie zapala się, sprawdzić czy otwory wylotowe palnika oraz rurki palnika nie są zapchane.

I. ZAPALANIE RĘCZNE GRILA

W przypadku nie funkcjonowania zapłonu automatycznego, przekręć gałkę regulującą na pozycję "OFF" (O) (Rys. 7 B). Zdejmij namiot lub grill podpierający skałę wulkaniczną, aby uzyskać dostęp do palnika.

(Rys. 8 B) Umieść zapaloną zapalkę w pobliżu wylotu płomieni palnika, a następnie obróć dźwignię na panelu sterowania do pozycji **pełnego przepływu** (☞), po tej samej stronie, po której znajduje się zapalka.

Następnie, ustaw pokrętko w pozycji wolnego przepływu i umieść namiot lub skałę wulkaniczną na swoim miejscu, cały czas trzymając ręce w bezpiecznej odległości od płomieni.

J) ZGASZENIE GRILA

(Rys. 7 B) Przekręć gałki regulujące na pozycję "OFF" (O), a następnie zamknąć zawór butli gazowej.

K) ZAPALANIE KUCHENKI (w zależności od modelu)

Kuchenka może funkcjonować sama lub jednocześnie z grilem.

Zapalenie:

1. Otworzyć zawór butli gazowej.
2. Sprawdzić szczelność obwodu gazowego od butli, po kuchenkę (patrz § f).
3. (Rys. 4 A) Sprawdzić stan przewodu łączącego grill z kuchenką. Wymienić go powołując Serwis Po Sprzedaży, jeśli występują na nim pęknięcia.
4. (Rys. 9) Otworzyć zawór kuchenki (w stronę +) i nacisnąć na przycisk zapalnika (⚡) aż do odgłosu. Przycisnąć 3 lub 4 razy w razie potrzeby. Jeśli palnik nie zapala się, przystawić zapaloną zapalkę do brzegów palnika.
5. Uregulować płomień do rozmiarów używanego naczynia przekraczając mniej lub bardziej kurek. Nie używać naczyń o średnicy mniejszej niż 10 cm i większej niż 26 cm.

L) ZGASZENIE KUCHENKI (w zależności od modelu)

Zamknąć kurek kuchenki (w stronę -), oraz zawór butli jeśli grill nie funkcjonuje.

M) WYMIANA BUTLI GAZOWEJ

- Wykonywać te czynności w miejscu dobrze przewietrzonym, i nigdy przy obecności płomienia, iskry, lub innego źródła ciepła.
- (Rys. 7 B) Przekręć gałki regulujące do pozycji "OFF" (O), a następnie zamknąć zawór butli gazowej.
- Odkręć zawór redukcyjny, sprawdź dobry stan uszczelki.
- Ustawić na miejsce pełną butlę, przykręć zawór redukcyjny

uważając, aby przewód nie został skrócony lub rozciągnięty.

N. UŻYTKOWANIE

Radzimy noszenie rękawic ochronnych przy manipulowaniu bardzo gorącymi elementami.

Przed każdym opiekaniem należy podgrzać urządzenie przez około 10 minut na pozycji **pełnej przepływności** (🔥), z zamkniętą pokrywą. Przed pierwszym użyciem, podgrzać urządzenie przez 20 minut w celu usunięcia zapachu farby nowych części.

Szybkość opiekania może być regulowana przez zmianę pozycji galek regulacyjnych.

Temperatura z zamkniętą pokrywą: na pozycji **Pełnej przepływności** (🔥) wzrasta do około 340°C, a na pozycji **Malej przepływności** (🔥) do około 175°C, z możliwością regulacji przepływności pomiędzy 2 pozycjami.

W zależności od ilości potraw do pieczenia, można używać tylko jednej strony grilla, zapalając tylko jedną stronę palnika.

Po pieczeniu, zamknąć pokrywę i zostawić urządzenie przez około 10 minut na pozycji Pełnej przepływności (🔥), aby pozwolić na spalenie się resztek żywności lub tłuszczu na kratce i na kamieniach lawowych (efekt samooczyszczania).

Żółty kolor płomienia jest normalny.

Ważne:

Jeśli podczas pieczenia płomień przypadkowo zgaśnie, przekręcić natychmiast gałki regulujące na pozycję "OFF" (O). Otworzyć pokrywę i poczekać 5 minut, aby pozwolić na odpływ nie spalonego gazu. Przystąpić do ponownego zapalenia wyłącznie po upływie tego czasu.

Model z osłoną palnika (Rys. 10)

Jeżeli wasz grill wyposażony jest w osłonę palnika (zdjęcie powyżej), podczas opiekania tłustego mięsa (kurczak, kaczka, kiełbasy, itp.) należy ustawić palniki na pozycji minimalnej wydajności (🔥), aby ograniczyć zapłon tłuszczu z gotowania. Ponadto, może okazać się koniecznym ograniczenie ilości opiekanych sztuk na grillu i podzielenie opiekania na kolejne etapy.

O. CZYSZCZENIE I KONSERWACJA (w zależności od typu urządzenia)

Nigdy nie poczyniać zmian w urządzeniu; każda modyfikacja może okazać się niebezpieczna.

- Ażeby utrzymać Państwa urządzenie w doskonałym stanie funkcjonowania, należy myć je okresowo (po 4 lub 5 użytkowaniach).
- Poczekać, aby urządzenie ostygło przed jakąkolwiek operacją czyszczenia.
- Zamknąć cylinder gazowy i wyjąć regulator.
- (Rys. 11) Oczyszczyć górną część palnika, a także boki i podstawę za pomocą wilgotnej gąbki (woda z płynem do mycia naczyń). W razie potrzeby użyć wilgotnej drucianej szczotki.
- (Rys. 11) Przed ponownym użyciem sprawdzić, czy wszystkie wyloty palników (OH) są czyste i suche. W razie potrzeby użyć drucianej szczotki do odetkania wylotów palnika.
- (Rys. 11) W razie potrzeby wyczyścić otwory dyszy Venturiego (VO) lub palnika, jeśli jest to potrzebne.
- Palnik należy czyścić i sprawdzać co 3 miesiące. Zdemontować cały palnik (rys. 11) i sprawdzić, czy zanieczyszczenia ani pajęczyny nie blokują otworów dyszy Venturiego (rys. 5), co może powodować gorszą wydajność palnika lub niebezpieczne palenie się gazu poza palnikiem.

N.B. : Częste czyszczenie palnika pozwoli na utrzymanie go w dobrym stanie dla długotrwałego użytkowania i dla uniknięcia przedwczesnego utleniania się, w szczególności z powodu kwaśnych odpadków pieczonych potraw. Utlenianie się palników jest niemniej normalnym zjawiskiem, a utleniony palnik, który dobrze działa nie musi zostać wymieniony. Wymiana palnika jest konieczna tylko wtedy, kiedy jego

działanie jest niewłaściwe: palnik przedziurawiony...

Ścianki paleniska, pokrywa, kratki do pieczenia, tablica sterownicza:

Myć okresowo te części przy pomocy gąbki nasączonej płynem do mycia naczyń, nie używać środków ściernych. Nie oczyszczaj kratkę w piecu samooczyszczającym, ponieważ zbyt wysoka temperatura spowodowałaby zniszczenie części chromowanej.

Płyty grzewcze (w zależności od modelu):

Przed rozpoczęciem czyszczenia należy odczekać, aż ostygną. Należy używać środka czyszczącego Campingaz® BBQ „Cleaner Spray” i szczotek do czyszczenia grilla.

Po wyczyszczeniu i wysuszeniu płyt grzewczych należy je lekko zwilżyć tłuszczem, aby zapewnić ochronę przed korozją, aby nie rdzewiały i nie przywierały do nich przygotowywane potrawy.

Campingaz® zaleca stosowanie olejów roślinnych i rozprowadzanie cienkiej warstwy tłuszczu na rusztach za pomocą bibuły.

P. PRZECHOWYWANIE

- Zamknąć zawór butli gazowej po każdym użyciu.
- Jeśli przechowujecie Barbecue wewnątrz, odłączyć od gazu.
- Jeśli przechowujecie je na zewnątrz, radzimy przykrywać urządzenie pokrowcem ochronnym (patrz rozdział akcesoria).
- W przypadku dłuższego okresu bez używania, zaleca się przechowywać urządzenie w miejscu suchym i osłoniętym (np. Garaż). Przechowywać kamienie lawowe z dala od wilgoci.

Q. KAMIENIE LAWOWE

- Kamienie lawowe powinny być wymienione, kiedy są za bardzo nasączone tłuszczem, bądź kiedy w wyniku erozji przelatują przez kratkę, a stają się tak po ich częstym używaniu.

Należy rozłożyć jednolicie na jedną warstwę kamienie lawowe. Nie układać w stos, ale ustawiać kilkumilimetrowe przerwy między każdym kamieniem.

Nie używać węgla drzewnego na miejsce bądź w uzupełnieniu z dostarczonymi kamieniami lawowymi.

- Używać kamieni lawowych dostarczanych przez Campingaz®, Uchylamy się od wszelkiej odpowiedzialności w przypadku użytkowania innych kamieni lawowych, których zastosowanie może być niebezpieczne dla użytkownika.
- Nie moczyć kamieni lawowych. Nie używać mokrych lub wilgotnych kamieni lawowych; osuszyć je przed użyciem.

R. WYPOSAŻENIE DODATKOWE

ADG zaleca systematyczne użytkowanie grillów gazowych wraz z wyposażeniem dodatkowym i częściami wymiennymi marki Campingaz®. ADG uchyla się od odpowiedzialności w przypadku szkód lub nieprawidłowego działania zaistniałych w wyniku stosowania wyposażenia dodatkowego i/lub części wymiennych innej marki.

S. OCHRONA ŚRODOWISKA

Chrońcie środowisko! Urządzenie zawiera materiały podlegające zbiorcze lub recyklingowi. Dostarcza je do zakładu zbiórki odpadów w waszej gminie i dokonajcie segregacji opakowań.

Okres gwarancji:

Lata	2
------	---

www.campingaz.com

T. ROZWIĄZYWANIE PROBLEMÓW

Nieprawidłowości	Prawdopodobne przyczyny / porady
Palnik nie zapala się	<ul style="list-style-type: none"> • Zły dopływ gazu • Zawór redukcyjny nie funkcjonuje • Przewód, kurek, przewód Venturiego lub otwory palnika są zatkane • Przewód Venturiego nie pokrywa iniektora
Palnik strzela, lub gaśnie	<ul style="list-style-type: none"> • Sprawdzić czy jest jeszcze gaz • Sprawdzić podłączenie przewodu • Skontaktować się z Serwisem Po Sprzedaży
Płomienie dmuchane zmieniające się	<ul style="list-style-type: none"> • Nowa butla mogąca zawierać powietrze. • Przy dalszym funkcjonowaniu wada zniknie • Skontaktować się z Serwisem Po Sprzedaży
Duży pióropusz płomieni na powierzchni palnika	<ul style="list-style-type: none"> • Obsada iniektora jest w złej pozycji w przewodzie Venturiego. Poprawić ułożenie zwężki Venturiego. • przewód Venturiego jest zapchany (np. Przez pajęczyny). Wyczyścić zwężkę Venturiego. • Skontaktować się z Serwisem Po Sprzedaży
Płomień na iniektorze	<ul style="list-style-type: none"> • Butla jest prawie pusta • Wymienić butlę i nieprawidłowość zniknie • Skontaktować się z Serwisem Po Sprzedaży
Tłuszcz zapala się w nienormalny sposób	<ul style="list-style-type: none"> • System spływania tłuszczu jest zapchany: Oczyszczyć go • Za dużo tłuszczu na kamieniach lawowych: Wymienić je • Temperatura grilla zbyt wysoka: zmniejszyć płomień
Palnik zapala się zapalką, a nie systemem "PIEZO"	<ul style="list-style-type: none"> • Przycisk, przewód lub elektroda uszkodzone • Skontrolować połączenia kabla zapalnika • Skontrolować stan ceramiki i przewodu połączenia • Skontaktować się z Serwisem Po Sprzedaży
Ulatniający się gaz zapala się przy połączeniu	<ul style="list-style-type: none"> • Połączenie nieszczelne • Zamknąć natychmiast dopływ gazu • Skontaktować się z Serwisem Po Sprzedaży
Niewystarczające ciepło	<ul style="list-style-type: none"> • Iniektor lub przewód Venturiego zapchane • Skontaktować się z Serwisem Po Sprzedaży
Ulatniający się gaz zapala się za gałką regulującą	<ul style="list-style-type: none"> • Kurek uszkodzony • Wylączyć urządzenie • Skonsultować się z Serwisem Po Sprzedaży
Ulatniający się gaz zapala się pod pulpitem	<ul style="list-style-type: none"> • Wylączyć urządzenie • Zamknąć butlę • Skontaktować się z Serwisem Po Sprzedaży

POZNÁMKA: Jestliže není uvedeno jinak, následující obecné termíny: přístroj / jednotka / výrobek / zařízení v tomto návodu všechny poukazují na výrobek Xpert.

NÁVOD NA POUŽITÍ



- Před použitím si prostudujte uživatelskou příručku.
- Používejte pouze ve venkovním prostředí.
- Nepoužívejte dřevěné uhlí.
- Nepoužívejte poškozený či nefunkční nízkotlaký regulátor. Používejte pouze fixní dekompresní ventily o odpovídající příslušné evropské normě, která se na ně vztahuje.
- Nezakrývejte dno hliníkovou fólií.
- Nedávejte kovový stojan, který není speciálně navržen nebo doporučen společností Campingaz® pro použití ve spojení s lávovým kamenem (v závislosti na modelu) nebo na ochranný kryt hořáku (v závislosti na modelu).
- Pro zajištění zcela bezpečné funkce vašeho přístroje nikdy nepoužívejte dvě plně plátynky vedle sebe.
- Pravidelně čistěte všechny součásti umístěné na dně nádržky, čímž zamezíte riziku vznícení oleje.

Návod si před montáží a uvedením grilu do provozu pečlivě pročtete a uschovejte jej pro případné pozdější osvěžení paměti.

A. PRO VAŠI BEZPEČNOST

- V blízkosti grilu nepoužívejte a neskladujte benzín, petrolej či jiné hořlavé kapaliny resp. plyny. Tento přístroj musí být během provozu umístěn v dostatečné vzdálenosti od hořlavých materiálů. Pokud je cítit plyn:

- 1) Zavřete ventil na plynové lahvi.
- 2) Odstraňte všechny zdroje otevřeného plamene z blízkosti grilu.
- 3) Otevřete víko grilu.
- 4) Pokud stále cítíte unikající plyn řiďte se pokyny odstavce f nebo se okamžitě obraťte na nejbližší plynový servis nebo zastoupení firmy Campingaz®.

- S částmi chráněnými výrobcem nebo jeho zástupcem nesmí být uživatelem manipulováno.

- Po použití zavřete plynovou nádobu.

B. UMÍSTĚNÍ

- Gril smí být používán pouze venku na otevřeném prostranství.
- UPOZORNĚNÍ: Některé části grilu mohou být velmi horké. Gril umístěte a používejte mimo dosah dětí.
- V okruhu min. 60 cm kolem grilu neumísťte žádné hořlavé materiály.
- S grilem nepohybujte pokud je v provozu.
- Je-li gril v provozu musí stát na vodorovném povrchu.
- Minimální nutná výměna vzduchu je 2m³/kW/h.

C. PLYNOVÁ LAHEV

- Gril je možné připojit na tuzemskou lahev 5 nebo 10 kg. Připojení na jiné lahve konzultujte se zastoupením firmy Campingaz®. Lahev se připojuje prostřednictvím hadice a nízkotlakého regulátoru butan 30 mbar - propan 30 mbar. Hadice musí být nasunuta na obou koncích na hadicové nástavce až nadoraz a zajištěna sponami.
- **Švýcarsko:** viz samostatný list.
- **Francie, Belgie, Lucembursko, Spojené království, Irsko, Portugalsko, Španělsko, Itálie, , Řecko:** butan 28-30 mbar / propan 37 mbar.
- **Holandsko, Česká republika, Norsko, Švédsko, Dánsko, Finsko, Maďarsko, Slovensko, Bulharsko, Bulharsko, Turecko, Rumunsko, Chorvatsko:** butan 30 mbar - propan 30 mbar.
- **v Německu, Rakousku:** butan 50 mbar / propan 50 mbar.
- **Polsko:** propan 37 mbar.
- Připojení hadice a regulátoru smí provádět jen k tomu oprávněná osoba.

Lahev vždy připojte či vymeřte na dobře větraném místě, dostatečně vzdáleném od zdrojů otevřeného plamene, jisker či sálavého tepla (Obr. 4 B, C).

D. HADICE (OBR. 1)

Francie (podle typu):

Zařízení lze používat se 2 druhy pružných hadiček :

a) pružná hadička určená k tomu, aby se nasadila na závitové koncovky jak na straně zařízení, tak na straně redukčního ventilu a která je upevněná objímkami (v souladu s normou XP D 36-110). Doporučená délka 1,25 m (Obr. 2-A).

b) pružná hadička (v souladu s normou XP D 36-112 či NF D 36-112) vybavená závitovou maticí G 1/2, která se přišroubuje na zařízení a závitovou maticí M 20x1,5, která se přišroubuje na redukční ventil, doporučená délka 1,25 m (Obr. 2-B).

Zařízení disponuje závitovou přípojkou pro přívod plynu G 1/2, jež se dodává se závitovou koncovkou NF a těsněním, které jsou již namontované.

1) Pro používání zařízení s pružnou hadičkou XP D 36-110: (řešení d) a)

- důkladně a pevně nasadte pružnou hadičku na závitovou koncovku zařízení a redukčního ventilu.
- posuňte objímky za 2 první závitky koncovek a utáhněte je tak, až se zlomí upínací hlavice (Obr. 2-A).
- těsnost lze zkontrolovat podle postupu uvedeném v odstavci f).

2) Pro používání zařízení s pružnou hadičkou XP D 36-112 či NF D 36-112, matice G 1/2 a M 20x1,5 : (řešení d) b)

- odšroubujte a vyjměte závitovou koncovku NF, tím se uvolní vstupní přípojka G 1/2.
- vyjměte těsnění
- přišroubujte závitovou matici G 1/2 hadičky na vstupní přípojku zařízení a závitovou maticí M20x1,5 na výstupní přípojku redukčního ventilu podle údajů, které jsou součástí dodávky pružné hadičky.
- pro upevnění vstupní přípojky zařízení použijte klíč a pomocí jiného klíče utáhněte či povolte závitovou maticí (Obr. 2-B).
- pro upevnění výstupní přípojky redukčního ventilu použijte klíč (Obr. 2-B).
- těsnost lze zkontrolovat podle postupu uvedeném v odstavci f).

(Obr. 4 B) Zkontrolujte, zda se pružná hadička navíjí normálně, aniž by se zkroutila, natahovala či se dotýkala horkých stěn zařízení. Hadičku je nutné vyměnit, jakmile bude dosaženo datumu životnosti, který je na ní uveden a vždy, pokud bude poškozena či popraskána.

Belgie, Lucembursko, Holandsko, Spojené království,

Irsko, Polsko, Portugalsko, Španělsko, Itálie, Česká republika, Norsko, Švédsko, Dánsko, Finsko, Maďarsko, Slovinsko, Slovensko, Chorvatsko, Bulharsko, Turecko, Rumunsko, Řecko, Švýcarsko (v závislosti na modelu):

Přístroj je dodáván včetně kruhové přechodky (Obr. 2-A). K přívodu plynu se použije pružné hadice homologované na propan a butan. Nesmí být delší než 1,20 m. V případě poškození, vykazuje-li praskliny, nebo vyžadují-li to místní předpisy nebo končí-li jeho životnost, musí být vyměněn. Hadice musí být zajištěna dvěma pásovými sponami. Hadice není součástí výrobku, prodává se zvlášť v sadě pro připojení (hadice, regulátor, sponky).

v Německu, Rakousku, Švýcarsku (v závislosti na modelu) (Obr. 3):

K přístroji lze použít pouze hadici, homologovanou na propan a butan. Délka nesmí přesáhnout 1,50 m. V případě poškození, vykazuje-li praskliny, nebo vyžadují-li to místní předpisy nebo končí-li jeho životnost, musí být vyměněn. Hadici nenatahujte ani nekruťte. Hadice musí být vedena stranou míst, jež se mohou zahřát.

Připojení pružné hadice: k připojení hadice k přechodce přístroje uvolněte matici hadice pevným tahem avšak nikoliv násilím za použití dvou klíčů (Obr. 3):

- klíče č. 14 pro blokaci přechodky
- klíče č. 17 na matici hadice

E. VÍKO

Víko otvírejte opatrně, zejména je-li gril v provozu. Při otevřeném víku se nenakláníjte nad gril.

F. KONTROLA TĚSNOSTI

1. Pracujte venku v dostatečné vzdálenosti od všech zdrojů vznícení (otevřený plamen, jiskry, sálavé teplo). Nekuřte.
2. Ujistěte se, že regulační knoflíky jsou v poloze zavřeno (OFF) (O).
3. Přesvědčte se, že hadice je na obou koncích nasunuta až nadoraz a zajištěna sponami.
4. Našroubujte nízkotlaký regulátor na lahev. Přitom se řiďte návodem k použití regulátoru.
5. Případný únik nevyšťižte pomocí ohně, nýbrž použijte kapalinu sloužící k detekci úniku plynu.
6. (Obr. 4 A) Pěnivý roztok naneste na všechny spoje lahev / regulátor / hadice / gril (regulační knoflíky jsou stále v poloze zavřeno). Otevřete ventil na lahvi.
7. V místě úniku plynu se tvoří bublinky.
8. Únik plynu můžete odstranit dotažením spoje, případně výměnou vadného dílu. Gril, ze kterého uniká plyn nikdy nepoužívejte.
9. Uzavřete ventil na lahvi. Kontrolu těsnosti provádějte při každé výměně lahve, nejméně však jednou ročně.

DŮLEŽITÉ:

Nikdy nehleďte místo úniku plynu otevřeným plamenem. Kontrolu těsnosti provádějte při každé výměně lahve, nejméně však jednou ročně.

G. PŘED POUŽITÍM

Před použitím si pozorně přečtěte celý návod k použití. Ujistěte se, že:

- Nedochozí k úniku plynu.
- (Obr. 5) Venturiho trubice není ucpaná.
- (Obr. 4 B) Hadice se nedotýká částí, které se při provozu zahřívají.



Zkontrolujte zda ventily (VT) zapadly do Venturiho trubice (IJ). (Obr. 6)

H. ZAPÁLENÍ GRILU

Před zapálením grilu si přečtěte body 1 až 6 tohoto odstavce.

1. (OBR. 7 A) PŘI ZAPALOVÁNÍ MĚJTE VŽDY OTEVŘENÉ VÍKO. NIKDY NEZAPALUJTE GRIL, JE-LI VÍKO ZAVŘENÉ.
2. (Obr. 7 B) Zkontrolujte, že oba regulační knoflíky jsou v poloze vypnuto (OFF) (O).
3. Otevřete ventil na lahvi.
4. (Obr. 8 A) Zatlačte na jeden z regulačních knoflíků a otočte jím do polohy úplné otevřeno (☀) a ihned poté stiskněte tlačítko piezozapalování (⚡), až uslyšíte cvaknutí. Pokud nedojde k zapálení na první pokus, postup opakujte 3 až 4 krát.
5. Pokud hořák nelze zapálit, otočte regulační knoflík do polohy zavřeno (OFF) (O). Vyčkejte 5 minut a poté postup opakujte.
6. Jakmile hoří jeden z hořáků, druhý se zapálí automaticky při otočení příslušného regulačního knoflíku do polohy úplné otevřeno (☀). Při zapalování druhého hořáku není třeba používat tlačítko piezozapalování.

DŮLEŽITÉ: Pokud nedojde k zapálení hořáku ani na druhý pokus otočte regulační knoflík do polohy zavřeno (OFF) a zkontrolujte, zda hořák nebo Venturiho trubice nejsou zablokovány.

I. MANUÁLNÍ ZAPÁLENÍ GRILU

Nelze-li gril zapálit pomocí piezozapalování, otočte regulační knoflík do polohy vypnuto (OFF) (O) a vyčkejte 5 minut (Obr. 7 B).

Odstraňte rošt nebo rozptylvák tepla kryjící lávové kameny, abyste získali přístup k hořáku.

(Obr. 8 B) Dejte zdroj zapálení blízko k otvorům v hořáku a potom otočte páčku na ovládací desce do pozice plného průtoka na stejné straně, kde zapalujete hořák.

Dále nastavte pomalý průtok a vraťte plátno nebo lávové kameny zpět na místo, přičemž udržujte ruce v bezpečné vzdálenosti od plamene.

J) ZHAŠENÍ GRILU

(Obr. 7 B) Otočte regulační knoflíky do polohy vypnuto (OFF) (O) a zavřete ventil na lahvi.

K) ZAPÁLENÍ POSTRANNÍHO VAŘIČE (u modelů vařičem vybavených)

Vaříč může být používán při vypnutém i zapnutém grilu.

Zapálení:

1. Otevřete ventil na lahvi.
2. Zkontrolujte, že mezi lahví a vařičem nedochází k úniku plynu.
3. (Obr. 4 A) Zkontrolujte, že hadice spojující hořák grilu s vařičem je v bezvadném stavu. Pokud je poškozena nebo ve stavu, že neskytá záruku 100% funkčnosti, je třeba ji vyměnit. V takovém případě prosím kontaktujte servisní středisko.
4. (Obr. 9) Otočte regulačním knoflíkem vařiče (ve směru +) a zatlačte na tlačítko piezozapalování (⚡) až uslyšíte cvaknutí. Je-li to nezbytné opakujte postup 3 až 4 krát. Pokud vaříč nelze zapálit piezoelektrickým zapalováním lze použít zápalku.
5. Velikost plamene lze přizpůsobit velikosti použité nádoby otáčením regulačního knoflíku. Nepoužívejte nádoby s průměrem menším než 10 cm nebo větším než 26 cm.

L) ZHASNUTÍ POSTRANNÍHO VAŘIČE

Uzavřete přívod plynu otočením regulačního knoflíku (ve směru -) až nadoraz. Pokud právě nepoužíváte gril uzavřete také ventil na lahvi.

M) VYMĚNA PLYNOVÉ LAHVE

- Výměnu provádějte vždy v době větraném prostoru, v dostatečné vzdálenosti od zdrojů vznícení (otevřený plamen, zdroj jisker, sálavé teplo).
- (Obr. 7 B) Otočte regulační knoflíky do polohy vypnuto (OFF) (O) a uzavřete ventil na lahvi.
- Odsroubujte regulátor a přesvědčte se, že gumové těsnění

je na svém místě a v bezvadném stavu.

- Postavte lahev na její místo a znovu připojte regulátor. Zkontrolujte, zda hadice není natažená či překroucená. ZKONTROLUJTE TĚSNOST SPOJŮ.

N. PROVOZ

Doporučujeme používat ochranné rukavice, aby nedošlo k popálení při dotyku s horkými částmi grilu.

Před vlastním grilováním nechejte gril při zavřeném víku asi 10 minut prohřát na plný výkon (🔥). Při prvním použití nechejte gril prohřát na plný výkon (🔥) asi 20 minut. Tím se vyhnete slabému zápachu vypalované barvy při vlastním grilování.

Grilovací teplotu je možno měnit otáčením regulačních knoflíků.

Teplota při zavřeném víku: na plný výkon (🔥) přibližně 340°C, při sporo režimu (🔥) asi 175°C. V tomto rozmezí lze teplotu regulovat.

V závislosti na množství připravovaných pokrmů lze také zapálit jen jeden hořák a používat jen jednu polovinu grilovacího roštu.

Když skončíte s přípravou pokrmů nechejte gril hořet asi 10 minut na plný výkon (🔥). Tím dojde ke spálení zbytků tuku na roštu a na lávových kamenech (samočistící efekt).

PŘI GRILOVÁNÍ SE MŮŽE OBJEVIT ŽLUTÝ PLAMEN.

DŮLEŽITÉ: Pokud plamen hořáku zhasne v průběhu grilování, okamžitě otočte regulační knoflík do polohy zavřeno (OFF) (O) a otevřete víko. Vyčkejte 5 minut, aby se rozptýlily nahromaděné zbytky plynu.

Model se stříškou na hořák (Obr. 10)

Pokud je Váš gril vybaven rozptylovačem tepla (viz obrázek výše), je třeba během opékání tučného masa (kuře, kachna, párky atd.) uvést hořáky do polohy minimálního průtoku (🔥), aby se vznícení vypečených tuků omezilo na minimum. Kromě toho může být nutné omezit množství kusů potravin, které budete na pečícím roštu opékat a jejich opékání rozložit do několika následujících etap.

O. ČIŠTĚNÍ A ÚDRŽBA

Gril žádným způsobem neupravujte. Případná úprava může být nebezpečná.

- Abyste uchovali gril v perfektním stavu, doporučujeme jej čistit periodicky po každých 4 až 5 použitích.
- Před čištěním vyčkejte až gril úplně vychladne.
- Zavřete plynovou bombu a sundejte regulátor.
- (Obr. 11) S vlhkou houbičkou očistíte horní část hořáku a strany a základnu zařízení (vodou s přípravkem na nádobí). Jestliže je to nutné, použijte vlhký drátěný kartáč.
- (Obr. 11) Před dalším použitím zkontrolujte, že všechny výstupy hořáku (OH) jsou suché a čisté. Jestliže je to nutné, použijte k jejich vyčištění drátěný kartáč.
- (Obr. 11) Jestliže je to nutné, vyčistíte vnitřek trysky Venturi (VO) či hořák.
- Hořák grilu musí být vyčištěn a zkontrolován každé tři měsíce (Obr. 11), je také nutno zkontrolovat, že v trysce (Obr. 5) nejsou žádné nečistoty či pavučiny, což by mohlo vést ke snížení účinnosti či vzniku nebezpečného plamene mimo hořák.

PAMATUJTE:

časté čištění hořáku jej udržuje v dobrém stavu a snižuje nebezpečí oxidace vyvolané působením kyselin, které vznikají ze zbytků potravin. Nicméně přiměřená oxidace hořáku je normální.

VANA GRILU, VÍKO, ROŠTY, OVLÁDACÍ PANEL:

Čas od času omyjte tyto části grilu saponátem. Nepoužívejte abrazivní čisticí prostředky. Nepoužívejte samočisticí prostředky pro trouby.

Plotýnky (podle typu) :

Před zahájením čištění musí zcela vychladnout. Používejte čisticí prostředek Campingaz®BBQ „Cleaner Spray“ a na rošt použijte kartáče.

Poté, co pečící rošty očistíte a osušíte, lehce je promažte tukem jako ochranu proti korozi a rezivění a aby se na ně nelepily potraviny.

Campingaz®doporučuje použití rostlinného oleje: pomocí absorpčního papíru rozetřete tenkou vrstvu tuku po pečících rostech.

P. SKLADOVÁNÍ

- Po použití zavřete ventil na lahvi.
- Pokud skladujete gril ve vnitřním prostoru, demontujte lahev a skladujte ji venku.
- Pokud skladujete gril venku, doporučujeme používat ochrannou obal.
- Ne-li gril používán delší dobu doporučujeme jej skladovat na suchém, krytém místě (např. v garáži). Lávové kameny skladujte v suchu.

Q. LÁVOVÉ KAMENY (PODLE TYPU)

• Lávové kameny je třeba vyměnit, pokud jsou příliš znečištěné nebo pokud začnou propadávat mřížkou. K tomu dochází až po mnohonásobném použití.

Lávové kameny rozložte rovnoměrně pouze v jedné vrstvě. Nenavrhujte je na sebe a nechte mezi jednotlivými kameny několik milimetrů mezery, aby mezi nimi mohl proudit vzduch.

Nikdy nepoužívejte dřevěné uhlí místo lávových kamenů ani s nimi.

- Používejte pouze lávové kameny Campingaz®. Nepřebíráme jakoukoliv odpovědnost v případě použití jiných lávových kamenů, které mohou být pro uživatele nebezpečné.
- Lávové kameny uchovávejte v suchu. Pokud jsou lávové kameny vlhké, před použitím je osušte.

R. DOPLŇKY

ADG doporučuje při používání výrobků Campingaz® systematicky používat též doplňky a náhradní díly této značky. ADG odmítá jakoukoliv zodpovědnost v případě škody nebo závažné vzniklé používáním doplňků nebo/a náhradních dílů odlišných značek.

S. OCHRANA ŽIVOTNÍHO PROSTŘEDÍ

Nezapomínejte na ochranu životního prostředí! Váš přístroj se skládá z materiálů, který může být znovu použit nebo recyklován. Proto jej při odstranění zanechte na sběrné místo a obal vyhazujte do tříděného odpadu.

Záruční doba:

Roky	2
------	---

www.campingaz.com

T. ŘEŠENÍ PROBLÉMŮ

ZÁVADA	PŘÍČINA
Hořák nelze zapálit	<ul style="list-style-type: none">• nedostatečný přívod plynu• nefunkční regulátor• hadice, ventil, tryska, Venturiho trubice nebo hořák jsou ucpaný• Venturiho trubice není správně nasazena na trysce• obraťte se na servisní středisko Campingaz
Plamen v jakémkoliv spoji	<ul style="list-style-type: none">• unikající plyn ve spojení• okamžitě zavřete ventil na lahvi• dotáhněte spoje a přezkoušejte těsnost• obraťte se na servisní středisko Campingaz
Hořák hoří "nepravidelně" nebo samovolně zhasíná	<ul style="list-style-type: none">• zkontrolujte přívod plynu• zkontrolujte hadicové spoje• obraťte se na servisní středisko Campingaz
Hořák nehoří kolem dokola rovnoměrně	<ul style="list-style-type: none">• vadný nebo ucpaný hořák• ucpaná tryska• obraťte se na servisní středisko Campingaz
Nadměrně se tvoří žluté plameny	<ul style="list-style-type: none">• systém pro odvod tuku je zanesený: pročistěte jej• lávové kameny jsou příliš znečištěny tukem: vyměňte je• grilovací teplota je příliš vysoká: snižte ji
Nízká teplota	<ul style="list-style-type: none">• ucpaná tryska nebo Venturiho trubice• obraťte se na servisní středisko Campingaz
Hořák lze zapálit zápalkou ale nikoliv pomocí piezozapalování	<ul style="list-style-type: none">• vadný piezokrystal, kabel nebo elektroda• zkontrolujte kontakt kabelu zapalování• zkontrolujte stav kabelu a elektrody
Plameny kolem regulačního knoflíku	<ul style="list-style-type: none">• vadný ventil• okamžitě zavřete ventil na lahvi• obraťte se na servisní středisko Campingaz
Plameny kolem ovládacího panelu	<ul style="list-style-type: none">• okamžitě zavřete přívod plynu na lahvi• obraťte se na servisní středisko Campingaz

POZNÁMKA: Ak nie je uvedené inak, všetky nasledujúce všeobecné pojmy „spotrebič/jednotka/produkt/vybavenie/zariadenie“ uvádzané v tomto návode sa vzťahujú na produkt Xpert.

NÁVOD NA POUŽITÍ



- Pred použitím si preštudujte návod.
- Výrobok používajte iba v exteriéri.
- Nepoužívajte drevené uhlie.
- Nepoužívajte regulátor tlaku. Používajte iba regulátory s pevnou reguláciou v súlade s platnými príslušnými európskymi normami.
- Nekladte na dno alobal.
- Nekladte kovovú mriežku, ktorú špeciálne nenavrhla alebo neodporúča spoločnosť Campingaz®, namiesto lávovej mriežky (v závislosti od modelu) ani na ochranný kryt horáka (v závislosti od modelu).
- Kvôli zabezpečeniu správnej a bezpečnej prevádzky zariadenia nikdy vedľa seba nepoužívajte dve plne platne.
- Pravidelne čistite časti na dne nádoby, aby sa predišlo akémukoľvek riziku vznietenia tukov.

Nerešpektovanie týchto pravidiel používania môže spôsobiť vážne poškodenie vášho zariadenia.

A. PRE VAŠU BEZPEČNOSŤ

- Neuskladňujte a nepoužívajte benzín alebo iné horľavé kvapaliny či plyny v blízkosti zariadenia. Toto zariadenie sa počas prevádzky musí uchovávať mimo dosahu horľavých materiálov. V prípade, že zazistíte zápach plynu:
 - 1) Zatvorte ventil na plynovej fľaši
 - 2) Zahaste všetky plamene
 - 3) Otvorte príklop
 - 4) Ak zápach pretrváva, pozrite si § F, alebo sa ihneď informujte u predajcu.
- Používateľ nesmie manipulovať s časťami chránenými výrobcom alebo jeho oprávneným zástupcom.
- Po použití zatvorte plynovú nádobu.

B. MIESTO POUŽITIA

- Toto zariadenie sa môže používať len vonku.
- **POZOR:** Dostupné časti môžu byť horúce. Držte mimo dosahu detí.
- V blízkosti 60 cm okolo prístroja sa nesmie nachádzať žiadny horľavý materiál.
- Zariadenie počas fungovania nepremiestňujte.
- Zariadenie používajte na rovnej ploche.
- Počítajte so spotrebou vzduchu 2 m³ / kW/hod.

C. PLYNOVÁ FĽAŠA

- Toto zariadenie je určené na fungovanie s propánbutánovými fľašami od 4,5 do 15 kg, vybavenými špeciálnym regulátorom tlaku plynu:
- **Švajčiarsko:** vid' samostatný list.
- **Francúzsko, Belgicko, Luxembursko, Veľká Británia, Írsko, Portugalsko, Španielsko, Taliansko, Grécko:** bután 28-30 mbar / propán 37 mbar
- **Holandsko, Nórsko, Švédsko, Dánsko, Fínsko, Maďarsko, Slovinsko, Slovensko, Česká republika, Chorvátsko:** bután 30 mbar / propán 30 mbar.
- **Nemecko, Rakúsko:** bután 50 mbar / propán 50 mbar.
- **Poľsko:** propán 37 mbar.
- Zapojenie alebo výmenu plynovej fľaše je potrebné vykonávať vždy na dobre vetranom mieste, nikdy nie v blízkosti ohňa, iskry alebo zdroja tepla.

Výška H nádoby musí byť menej ako 70 cm (27,5 palca) bez ohľadu na šírku nádoby alebo priemer D (Obr. 4 B, C).

D. RÚRKA (OBR. 1)

Francúzsko (podľa modelu) :

Priístroj možno používať s dvomi druhmi ohybných trubic:

a) ohybná trubica určená na nasadenie na závit na prístroji a

na bombe, upevnená objímkami (podľa normy XP D 36-110). Odporúčaná dĺžka 1,25 m (Obr. 2-A).

b) ohybná trubica (podľa normy XP D 36-112 alebo NF D 36-112) vybavená závitom G1/2, ktorý slúži na naskrutkovanie na prístroj a závitom M 20x1,5, ktorý slúži na priskrutkovanie na plynovú bombu, odporúčaná dĺžka 1,25 m (Obr. 2-B).

Priístroj je vybavený závitom na vstup plynu G1/2 s objímkou NF a už namontovaným tesnením.

1) Používanie prístroja s ohybnou trubicou XP D 36-110 : (riešenie d) a)

- dôkladne nasadte ohybnú trubicu na závit prístroja a bomby.
- odstráňte objímky za prvými 2 vrubmi na závite a stlačte ich až po prasknutie upínacej hlavice (Obr. 2-A).
- nepriepustnosť skontrolujte podľa pokynov v odseku f).

2) Používanie prístroja s ohybnou trubicou XP D 36-112 alebo NF D 36-112, matice G1/2 a M 20x1,5 : (riešenie d) b))

- odskrutkujte a odstráňte objímku NF, aby ste uvoľnili násuvný nátrubok G1/2.
- odstráňte tesnenie
- priskrutkujte prípojku G1/2 trubice na násuvný nátrubok prístroja a závit M20x1,5 na výstupný nátrubok bomby pri dodržaní pokynov, ktoré dostanete spolu s ohybnou trubicou.
- použite kľuč na utiahnutie závitú na prístroji a utiahnite alebo povoľte objímku s iným kľúčom (Obr. 2-B).
- použite kľuč na utiahnutie závitú na bombe (Obr. 2-B).
- nepriepustnosť skontrolujte podľa pokynov v odseku f).

(Obr. 4 B) Skontrolujte, či ohybná trubica nie je pokrútená alebo napätá, alebo či sa nedotýka teplých stien prístroja. Musí sa vymeniť pri dosiahnutí doby životnosti uvedenej na trubici alebo v prípade poškodenia alebo prasknutia.

Belgicko, Luxembursko, Veľká Británia, Írsko, Portugalsko, Španielsko, Taliansko, Chorvátsko, Holandsko, Nórsko, Švédsko, Dánsko, Fínsko, Maďarsko, Slovinsko, Slovensko, Česká republika, Poľsko, Bulharsko, Turecko, Rumunsko, Grécko, Švajčiarsko (v závislosti od modelu): Zariadenie je vybavené prstencovým nástavcom (Obr. 2-A).. Musí sa používať s ohybnou rúrkou príslušnej kvality na použitie propánu a butánu. Dĺžka by nemala presiahnuť 1,20 m. Hadicu je potrebné vymeniť, ak je poškodená, popraskaná, keď to vyžaduje národná legislatíva alebo podľa jej expirácie. Za rúrkou nenatahujte ani nekruťte. Držte ju v bezpečnej vzdialenosti od súčiastok, ktoré by mohli byť teplé. Skontrolujte, či ohybná trubica nie je pokrútená alebo napätá.

Nemecko, Rakúsko, Švajčiarsko (v závislosti od modelu) (Obr. 3):

Toto zariadenie sa musí používať s ohybnou rúrkou príslušnej

kvality pre použitie propánu a butánu. Jej dĺžka by nemala presiahnuť 1,50 m. Hadicu je potrebné vymeniť, ak je poškodená, popraskaná, keď to vyžaduje národná legislatíva alebo podľa jej expirácie. Rúrku nenaťahuje ani nekrúťte. Držte ju v bezpečnej vzdialenosti od súčiastok, ktoré by mohli byť teplé. Skontrolujte, či ohybná trubica nie je pokrútená alebo napätá.

Pripojenie ohybnej rúrky: Aby sme mohli pripojiť rúrku ku koncovke zariadenia, zatočte pevne, ale s mierou, maticu rúrky pomocou 2 vhodných kľúčov (Obr. 3):

- kľúč 14 na zablokovanie koncovky
- kľúč 17 na priskrutkovanie matice rúrky

E. PRÍKLOP

S príklopom manipulujte opatrne, predovšetkým počas činnosti zariadenia. Nenakláňajte sa nad ňu.

F. SKÚŠKA TESNOTY

1. Vykonávajte ju vonku, odstráňte horľavé materiály z blízkosti. Nefajčite.
2. Skontrolujte, či sú regulačné páčky v polohe "OFF" (O).
3. Pripojte ohybnú rúrku podľa d) oproti.
4. Uvoľnite regulátor tlaku na plynovej fľaši.
5. Nezistujte únik plameňom, používajte detekčnú kvapalinu určenú na vyhľadávanie úniku plynu.
6. (Obr. 4 A) Kvapalinu vlejte na pripojky fľaše/ regulátora tlaku/ rúrky/ zariadenia. Regulačné páčky musia byť v polohe "OFF". Otvorte ventil plynovej fľaše.
7. Ak sa tvoria bubliny, znamená to únik plynu.
8. Aby ste zabránili úniku, pritiahnite skrutky. Ak je súčiastka chýbná, treba ju vymeniť. Zariadenie nesmiete spustiť, ak únik plynu nebol odstránený.
9. Zavrite ventil na plynovej fľaši.

Dôležité:

Nikdy nepoužívajte plameň na zistenie úniku plynu. Minimálne raz do roka a vždy po výmene plynovej fľaše je potrebné vykonať kontrolu a zistiť únik plynu.

G. PRED POUŽITÍM

Nespúšťajte prístroj skôr, ako si pozorne neprečítate a nepochopíte všetky inštrukcie. Ubezpečte sa, že:

- nedochádza k úniku
- (Obr. 5) Venturiho trubky nie sú upchaté (napr. pavučinami)
- (Obr. 4 B) rúrky nie sú v kontakte so súčiastkami, ktoré by sa mohli zahriať.



Dôkladne preverte, či Venturiho trubky (VT) pokrývajú napájачe. (I). (Obr. 6)

H. ZAPALOVANIE HORÁKA GRILU

Prečítajte si body 1až 6 a začnite bodom 1.

1. (Obr. 7 A) Nikdy nezapalujte zariadenie so zatvoreným príklopom, ale vždy s otvoreným.
2. (Obr. 7 B) Ubezpečte sa, či sú regulačné páčky v polohe "OFF"(O).
3. Otvorte ventily na plynovej fľaši.
4. (Obr. 8 A) Stlačte jednu z 2 regulačných páčok a dajte ju do polohy Plný prietok (☀), potom okamžite stlačte tlačidlo na zapalovanie, (⚡) až kým sa nezapne. Ak nedôjde k zapáleniu na prvýkrát, stlačte 3 alebo 4 razy, ak to bude potrebné.
5. Ak sa horák nezapáli, vráťte páčku do polohy "OFF" (O). Predtým, ako zopakujete úkon, počkajte 5 minút.
6. Keď horák funguje, zapálenie druhého horáka nastane automaticky otvorením druhej regulačnej páčky do polohy Plný prietok (☀) bez toho, aby ste museli stisnúť tlačidlo automatického zapálenia.

Dôležité:

Ak sa po druhom pokuse horák nezapáli, skontrolujte, či vývody horáka, ako aj rúrky horáka nie sú upchaté.

I. RUČNÉ ZAPALOVANIE GRILU

Ak automatické zapálenie zlyhá, otočte regulátor do polohy „OFF“ (O) a počkajte 5 minút (Obr. 7 B).

Vyberte kryt alebo gril spod rávových kameňov, aby ste získali prístup k horákum.

(Obr. 8 B) Pridržiňte zapálenú zápalku k vývodom plameňa horáku, potom otočte páčku na ovládacom paneli do polohy plného toku (☀) na tej istej strane, ako držíte zápalku.

Potom otočte regulátor na pomalý tok a vráťte kryt alebo rávové kamene späť na miesto. Ruky pri tom držte v bezpečnej vzdialenosti od plameňov.

J. VYPNUTIE GRILU

(Obr. 7 B) Vráťte regulačné páčky do polohy "OFF" (O), potom zavrite ventil na plynovej fľaši.

K. ZAPNUTIE VARIČA (podľa modelu)

Varič môže fungovať sám alebo zároveň s grilom.

Zapnutie:

1. Otvorte ventil na plynovej fľaši.
2. Skontrolujte tesnosť plynového okruhu od plynovej fľaše až po varič (pozri § 1).
3. (Obr. 4 A) Skontrolujte stav rúrok spájajúcich gril s varičom. Ak nájdete praskliny, treba rúrky vymeniť zavolaním na Popredajné služby.
4. (Obr. 9) Otvorte ventily horáku (v smere +) a stlačte tlačidlo zapalovania, (⚡) až kým nenaskočí. Ak je potrebné, stlačte 3 alebo 4 razy. Ak sa horák nezapáli, priložte k nemu zápalku.
5. Plameň regulujte podľa veľkosti používanej nádoby otvorením alebo zavretím ventilu. Nepoužívajte nádobu s priemerom menším ako 10 cm alebo väčším ako 26 cm.

L. VYPNUTIE VARIČA (PODĽA MODELU)

Zatvorte ventily (v smere -) a ventil plynovej fľaše, ak je gril vypnutý.

M. VÝMENA PLYNOVEJ FĽAŠE

- Manipulujte s ňou vždy na otvorenom priestranstve, a nikdy nie v blízkosti plameňa, iskry alebo tepelného zdroja.
- (Obr. 7 B) Dajte regulačné páčky do polohy "OFF" (O), potom zavrite ventily na fľaši.
- Odskrutkujte regulátor tlaku, skontrolujte stav rúrok a tesnosť spojení.
- Plnú fľašu dajte na miesto, naskrutkujte regulátor tlaku, dbajte na to, aby rúrky neboli stočené alebo príliš natiahnuté.

N. POUŽITIE

Odporúča sa používať ochranné rukavice pri manipulácii predovšetkým s horúcimi časťami.

Pred každým pečením predhrievajte zariadenie 10 minút v polohe Plný prietok (☀) so zatvoreným príklopom. Pred úplne prvým použitím ho predhrievajte 20 minút, aby sa odstránil pach po nátere nových súčiastok.

Rýchlosť pečenia sa môže upravovať podľa polohy regulačnej páčky.

Teplota so zatvoreným príklopom: v polohe Plný prietok (☀) okolo 340°C, v polohe Znížený prietok (☀) okolo 175°C, s možnosťou meniť prietok medzi dvoma polohami.

V závislosti od pečeného množstva je možné použiť iba jednu polovicu grilu zapálením iba jednej polovice horáka.

Po upečení zavrite príklop a dajte zariadenie na 10 minút do polohy Plný prietok (☀), aby sa mohli spáliť zvyšky potravy alebo masťoty na vulkanických kameňoch (samočistiaci efekt).

Je normálne, ak je farba plameňa žltá.

Dôležité:

Ak sa počas fungovania stane, že sa horák vypne, dajte ihneď regulačné páčky do polohy "OFF" (O). Otvorte príklop a počkajte 5 minút, aby mohol uniknúť nespálený plyn. Znovu zopakujte postup zapalovania.

Model s ochranným krytom horáka (Obr. 10)

Ak je váš gril vybavený ochranným krytom horáka (vyššie uvedený obrázok), pri pečení masného mäsa (kurča, kačka, klobásky, atď...) je potrebné dať horáky do polohy minimálny prietok (☞), aby sa znížilo riziko vznietenia masť, ktoré vytekajú pri pečení. Navyše bude asi potrebné na rošte piecť menej kúskov a rozdeliť ich na niekoľko po sebe idúcich pečenií.

O. ČISTENIE A ÚDRŽBA

Nikdy nerobte zásahy do zariadenia: Akákoľvek modifikácia môže byť nebezpečná.

- Aby ste zachovali zariadenie vo výbornom funkčnom stave; odporúča sa pravidelné čistenie (po 4 alebo 5 použíatiach).
- Pred čistením počkajte, kým zariadenie nevychladne.
- Zatvorte plynovú tlakovú fľašu a odstráňte regulátor.
- (Obr. 11) Vyčistite vrchnú časť horáka, bočné strany a základňu s použitím mokrej spongie (voda s prostriedkom na umývanie riadu). V prípade potreby použite navlhčenú drôtenú kefku.
- (Obr. 11) Skontrolujte, či všetky vývody horáka (OH) sú čisté a suché pred opätovným použitím. V prípade potreby použite drôtenú kefu pre uvoľnenie vývodov horáka.
- (Obr. 11) V prípade potreby očistite otvory na tryske Venturi (VO) alebo horák.
- Grilovací horák musí byť vyčistený a skontrolovaný každé 3 mesiace. Odstráňte celý horák (Obr. 11) a skontrolujte, či otvory Venturiho trubice neblokuje špina alebo pavučina (Obr. 5), ktoré môžu spôsobiť, že horák bude menej efektívny alebo nebezpečné zapálenie plynu mimo horáka.

DODATOK: Pravidelná údržba horáka umožňuje zachovať ho v dobrom stave pre mnohé použitia a predísť jeho predčasnej korózii spôsobenej predovšetkým kyslími zvyškami grilovanej potraviny. Napriek tomu je časom korózia horáka bežným javom, no v prípade správneho fungovania sa horák nemusí vymeniť. Jeho výmena je nevyhnutná v prípade nesprávneho fungovania: prederavený horák ...

STENY OHNISKA, PRÍKLOP (PODĽA MODELU), GRIL NA PEČENIE, OVLÁDACÍ PANEL:

Pravidelne čistite aj tieto časti pomocou kefy a prípravku na riad. Nepoužívajte brúsne prípravky. Nečistite gril v samočistiacej peci, je tu riziko poškodenia mosadzných častí vysokou teplotou.

PLECHY NA PEČENIE:

Pred čistením počkajte, kým vychladnú. Používajte čistiaci prostriedok Campingaz® BBQ Cleaner Spray a kefy na čistenie grilu.

Po očistení a vysušení roštov ich jemne potrite tukom, aby ste ich ochránili pred koróziou a zabránili, aby zhrdzaveli alebo sa priliepali na potraviny.

Campingaz® odporúča použiť rastlinný olej na naniesenie jemnej vrstvy masťnej látky na rošty pomocou absorbčného papiera.

P. SKLADOVANIE

- Po každom použití zavrite ventil na plynovej fľaši.
- Ak odkladáte gril do vnútra, odpojte plyn.
- Ak uskladňujete gril vonku, doporučujeme použiť ochranný kryt (pozri kapitolu Príslušenstvo).
- V prípade dlhšieho nepoužívania odporúčame uskladniť zariadenie na suchom a krytom mieste (napr. garáž).

Chráňte vulkanické kamene pred vlhkosťou.

Q. VULKANICKÉ KAMENE (podľa modelu)

- Vulkanické kamene sa musia vymeniť, keď sú veľmi nasiaknuté masťnou, alebo keď erózia spôsobuje, že prepadnú cez gril, čo sa stáva po viacnásobnom použití.

Rovnomerne rozložte vulkanické kamene iba v jednej vrstve. Ponechajte niekoľko milimetrovú medzeru medzi každým kameňom kvôli vetraníu.

Nepoužívajte drevené uhlie ako náhradu za dodaný vulkanický kameň.

- Používajte náhradné vulkanické kamene distribuované firmou Campingaz®. Odmietame akúkoľvek zodpovednosť za iné vulkanické kamene, ktorých použitie by mohlo byť nebezpečné.
- Nezamocíte vulkanické kamene.

R. PRÍSLUŠENSTVO

ADG odporúča symetrické použitie ražňov na plyn s príslušenstvom a náhradnými dielmi značky Campingaz®. ADG odmieta akúkoľvek zodpovednosť v prípade poškodenia alebo zlého fungovania spôsobeného používaním inej značky príslušenstva a/alebo náhradných dielov.

S. OCHRANA ŽIVOTNÉHO PROSTREDIA!

Podieľajme sa na ochrane životného prostredia! V tomto prístroji sa nachádzajú užitočné materiály, ktoré sa môžu znova použiť alebo recyklovať. Zanesť ho na zberné miesto vo vašom meste a roztriedte obalový materiál.

SK

Záručná doba:

Roky:	2
-------	---

www.campingaz.com

Anomálie	Pravdepodobné príčiny/ riešenia
Horák sa nezapaľuje	<ul style="list-style-type: none"> • zlý prívod plynu • nefunguje regulátor tlaku • rúrky, ventil, trubka Venturi alebo otvory sú upchaté • trubka Venturi nedosadá na napájač
Horák vynecháva, alebo sa vypína	<ul style="list-style-type: none"> • Skontrolovať dostatok plynu • Skontrolovať pripojenie rúrok • Pozri S.A.V
Horiaci plameň nestály	<ul style="list-style-type: none"> • Nová fľaša by mohla obsahovať vzduch. Nechať ísť a chyba zmizne • Pozri S.A.V
Veľký plameň na povrchu horáka	<ul style="list-style-type: none"> • Nosný napájač je zle umiestnený v trubke Venturi. Nastavte venturiho trubicu. • Trubka Venturi je upchatá (napr.: pavučina). Vyčistite venturiho trubicu. • Pozri S.A.V
Napájací plameň	<ul style="list-style-type: none"> • Boca je gotovo prazna • Plynová fľaša je takmer prázdna • Vymeňte fľašu a problém zmizne • Pozri S.A.V
Masnota sa zvláštne zapaľuje	<ul style="list-style-type: none"> • Systém odkvapkávania masti je upchatý: treba ho vyčistiť • Príveľa masnoty na vulkanických kameňoch: vymeniť ich • Vysoká teplota grilu: znížiť prietok
Horák sa dá zapáliť so zápalkou, ale nie so systémom zapaľovania „PIEZO“	<ul style="list-style-type: none"> • Je poškodené tlačidlo, drôt alebo elektróda • Skontrolovať spoje zapaľovacieho kábla • Skontrolovať stav keramiky a spojovacieho kábla • Pozri S.A.V
Únik plameňa do spoja	<ul style="list-style-type: none"> • Spoj prepúšťa • Okamžite zastaviť prívod vzduchu • Pozri S.A.V
Nedostatočná teplota	<ul style="list-style-type: none"> • Napájač alebo trubka Venturi sú upchaté • Pozri S.A.V
Únik plameňa za tlačidlom regulácie	<ul style="list-style-type: none"> • Chybné ventily • Zastavte zariadenie • Pozri S.A.V.
Únik plameňa pod konzolou	<ul style="list-style-type: none"> • Zastavte prístroj • Zavrite fľašu • Pozri S.A.V

MEGJEGYZÉS: Amennyiben azt másképpen nem jelezzük, a jelen használati útmutatóban előforduló általános kifejezések: „eszköz / elem / termék / berendezés / készülék” minden esetben a „Xpert” típusú termékre vonatkoznak.

HASZNÁLATI ÚTMUTATÓ



- Használat előtt olvassa el az útmutatót.
- Kizárólag kültérben használja.
- Ne használjon faszenet.
- Ne használjon szabályozható nyomáscsökkentő felszerelést. A vonatkozó hatályos európai jogszabályoknak megfelelő, nem állítható nyomáscsökkentőt használjon.
- Ne fedje le a tartály alját alufóliával
- A lávakőre vagy a lávakő helyére (a modell függvényében), vagy a gázégő védőburkolatára (a modell függvényében) ne tegyen olyan fémállványt, amelyet nem kifejezetten a Campinggaz[®] részére terveztek, vagy nem a Campinggaz[®] ajánl.
- Annak érdekében, hogy készüléke teljes biztonsággal működjön, soha ne használjon két tele tálcát egymás mellett.
- Rendszeres tisztítással távolítsa el az olajtartály alján lévő darabokat, hogy kizárja az olaj meggyulladásának minden kockázatát.

Ezen használati előírások be nem tartása a készülék súlyos megrongálódásához vezethet.

A. SAJÁT BIZTONSÁGA ÉRDEKÉBEN

- Ne tartson, és ne használjon benzint vagy egyéb gyúlékony folyadékokat vagy gőzt a készülék közelében. Ezt a készüléket a használata során távol kell tartani a gyúlékony anyagoktól. Ha gázszagot érez:
 - 1) Zárja el a gázpalack csapját.
 - 2) Oltson el minden égő tüzet.
 - 3) Nyissa ki a fedelet.
 - 4) Ha a szagot továbbra is érzi, járjon el az E Ő-ban foglaltak szerint, vagy forduljon azonnal a vízszeladéhoz.
- A felhasználónak tilos a gyártó vagy a gyártó képviselője által leplombált részegységeket szerelnie.
- Használat után zárja el a gáztartályt.

B. A HASZNÁLAT HELYE

- Ezt a készüléket kizárólag kültéren szabad használni.
- FIGYELEM: egyes hozzáférhető részek nagyon felmelegedhetnek. Tartsa távol a készüléktől a gyermekeket.
- Semmilyen gyúlékony anyagnak nem szabad a készüléktől számított kb. 60 cm-es sugarú körön belül lennie.
- Működés közben ne mozdítsa el a készüléket.
- A készüléket sima, vízszintes talajfelületen kell használni.
- 2 m³ /kW/h-ás tiszta levegő hozamot kell alapul venni.

C. GÁZPALACK

- A készülék beállítása 4,5 – 15 kg-os, megfelelő nyomásszabályozóval felszerelt propán / bután gázpalackok használatát teszi lehetővé:
- **Svájc:** lásd külön lapon.
- **Franciaország, Belgium, Luxemburg, Egyesült Királyság, Írország, Portugália, Spanyolország, Olaszország, Görögország:** bután 28-30 mbar / propán 37 mbar
- **Hollandia, Norvégia, Svédország, Dánia, Finnország, Magyarország, Szlovénia, Szlovákia, Cseh Köztársaság, Bulgária, Törökország, Románia, Horvátország:** bután 30 mbar / propán 30 mbar.
- **Németország, Ausztria:** bután 50 mbar / propán 50 mbar.
- **Lengyelország:** propán 37 mbar.
- A palack csatlakoztatását vagy cseréjét mindig jól szellőző helyen végezze el úgy, hogy semmilyen láng, szikra vagy hőforrás nincs a helyiségben.

Függetlenül a palack szélességétől és „D” átmérőjétől, a palack „H” magassága nem haladhatja meg a 70 cm-t

(27,5”) (Fig. 4 B, C).

D. CSŐ (FIG. 1)

Franciaország (típus szerint):

A készüléket kétféle flexibilis tömlővel lehet használni:

- a) a flexibilis tömlőt a készülék és a nyomásszabályozó egy-egy végéhez kell illeszteni, majd tömítőgyurukkal rögzíteni (az XP D 36-110 szabvány szerint). Ajánlott hosszúság: 1,25 m (Fig. 2-A).
- b) a flexibilis tömlőn van egy G1/2-es méretű, menetes anyacsavar (az XP D 36-112 vagy NF D 36-112-es szabvány szerint), amivel a készülékre lehet csavarozni, illetve egy M 20x1,5-ös, amivel pedig a nyomásszabályozóhoz lehet rögzíteni; ajánlott hosszúság: 1,25 m (Fig. 2-B).

A készüléknek G1/2-es gázbevezető csőve van, NF gyűrűs végzódással, amire a tömítőgyuru már fel van helyezve.

1) Teendők, ha a készüléket az XP D 36-110-es flexibilis tömlővel használja: (d) a) megoldás)

- tekerje rá teljesen a flexibilis tömlőt a készülék és a nyomásszabályozó gyűrűs végződésére.
- csúsztassa a tömítőgyuruket a végzódások két első kitérőmögé mögé, és addig szorítsa, amíg el nem éri a szorítófejet (Fig. 2-A).
- a légmentes záródás ellenőrzését az f) bekezdésben található utasítások alapján végezze.

2) Teendők, ha a készüléket az XP D 36-112 vagy NF D 36-112-es flexibilis tömlővel és G1/2-es illetve M 20x1,5-es méretű anyával használja: (d) b) megoldás)

- csavarja ki és vegye le az NF gyűrűs végződést azért, hogy felszabaduljon a G1/2-es bevezető cső.
- vegye le a tömítőgyurut
- csavarozza a tömlőn lévő G1/2-es csavart a készülék bevezetőcsővére az M20x1,5-ös csavart pedig a nyomásszabályozó kivezető csatlakozójára a flexibilis tömlővel kapcsolatban megadott utasítások alapján.
- a készülék bevezető csővének rögzítéséhez, valamint a menetes anyacsavar megszorításához és kilátásához külön csavarulcsot használjon (Fig. 2-B).
- használjon csavarulcsot a nyomásszabályozó rögzítéséhez (Fig. 2-B).
- a légmentes záródás ellenőrzését az f) bekezdésben található utasítások alapján végezze.

(Fig. 4 B) Gyozodjon meg róla, hogy a flexibilis tömlő nem csavarodik, vagy török meg, illetve, hogy nem érintkezik a készülék meleg oldalfalával. A tömlőt ki kell cserélni a tömlőre írt szavatosság lejártakor, illetve ha a tömlő megsérül, vagy

megrepedezik.

Belgium, Luxemburg, Egyesült Királyság, Írország, Portugália, Spanyolország, Olaszország, Horvátország, Hollandia, Norvégia, Svédország, Dánia, Finnország, Magyarország, Szlovénia, Szlovákia, Cseh Köztársaság, Lengyelország, Bulgária, Törökország, Románia, Görögország, Svájc (modelltől függően):

A készülék egy csavaros véggel van felszerelve (Fig. 2-A). Propán / bután gázhasználatra alkalmazott minőségű hajlékony csővel kell használni. Hosszúsága nem haladhatja meg az 1,20 m-t. Ha megsérült, ha repedések keletkeztek rajta, ha az országos előírások megkövetelik, vagy ha érvényessége lejár, ki kell cserélni. Ne húzza meg, és ne lyukassa ki a csövet. Tartsa távol az olyan tárgyaktól, melyek felmelegedhetnek. Győződjön meg róla, hogy a flexibilis tömlő nem csavarodik, vagy törik meg.

Németország, Ausztria, Svájc (modelltől függően) (Fig. 3):
A készüléket propán / bután gázhasználatra alkalmazott minőségű hajlékony csővel kell használni. Hosszúsága nem haladhatja meg az 1,50 m-t. Ha megsérült, ha repedések keletkeztek rajta, ha az országos előírások megkövetelik, vagy ha érvényessége lejár, ki kell cserélni. Ne húzza meg, és ne lyukassa ki a csövet. Tartsa távol az olyan részekről, melyek felmelegedhetnek. Győződjön meg róla, hogy a flexibilis tömlő nem csavarodik, vagy törik meg.

A hajlékony cső csatlakoztatása: a cső a készülék végére való csatlakoztatásához csavarja fel erősen, de nem túlhúzza a cső anyacsavarját 2 megfelelő kulccsal (Fig. 3):

- 14-es kulcs a vég blokkolásához
- 17-es kulcs a cső anyacsavarjának csavarásához

E. FEDÉL

Óvatosan nyúljon a fedélhez, főként a készülék működése közben. Ne hajoljon a tűzhely fölé.

F. A LÉGMENTES ZÁRÓDÁS ELLENŐRZÉSE

1. A műveletet kültéren végezze el úgy, hogy közben távol tart a készüléktől minden gyúlékony anyagot. Ne dohanyozzon.
2. Bizonyosodjon meg arról, hogy a szabályozó karok "OFF" (O) állásban vannak.
3. Csatlakoztassa a hajlékony csövet a túl oldalon látható d) pont szerint.
4. Csavarja a nyomásszabályozót a gázpalackra.
5. Ne keresse a szívárgás helyét lánggal, használjon ehhez gázszívárgás kereséséhez való folyadékokat.
6. (Fig. 4A) Vigye fel a folyadékokat a palack / nyomásszabályozó / cső / készülék csatlakozásokra. A szabályozó karoknak „OFF” állásban kell maradniuk. Nyissa meg a gázpalack csapját.
7. Ha buborékok képződnek, ez azt jelenti, hogy a gáz szívárgó.
8. A szívárgás megszüntetéséhez szorítsa meg az anyacsavarokat. Ha valamelyik alkatrész hibás, cseréltesse ki. A szívárgás megszüntetése előtt nem szabad a készüléket használatba helyezni.
9. Zárja el a gázpalack csapját.

Fontos:

Soha ne használjon tüzet a gázszívárgás helyének meghatározására. Évente legalább egyszer, és minden gázpalack cseréje alkalmával el kell végezni a szívárgásellenőrzőt ill. -keresőt műveletet.

G. ÜZEMBE HELYEZÉS ELŐTT

Ne helyezze üzembe a készüléket addig, amíg figyelmesen el nem olvasott és meg nem értett minden előírást. Győződjön meg arról is:

- hogy nincs szívárgás
- (Fig. 5) hogy a Venturi csövek nincsenek eltakarva /

eltömődve (például: pókháló)

- (Fig. 4 B) hogy a cső nem ér hozzá olyan részekhez, melyek felmelegedhetnek.



Gondosan ellenőrizze, hogy a Venturi csövek (VT) minden injektort takarnak-e (IJ). (Fig. 6)

H. A GRILL ÉGŐK BEGYÚJTÁSA

Mielőtt az 1. pontban foglaltakat elkezdéné, olvassa végig az 1-6. pontokat.

1. (Fig. 7 A) Soha ne gyújtsa be a készüléket zárt fedéllel, csak nyitott fedéllel.
2. (Fig. 7 B) Bizonyosodjon meg arról, hogy a szabályozó karok „OFF” (O) állásban vannak.
3. Nyissa meg a gázpalack csapját
4. (Fig. 8 A) Aktiválja a 2 kar egyikét és helyezze Teljes hozam (☀) állásba, majd rögtön nyomja le kattánásig a gyújtó gombot (⚡). Ha első kattánásra nem gyullad be az égő, szükség esetén nyomja le a gombot 3-4-szer.
5. Ha az égő nem gyullad be, helyezze vissza a szabályozó kart "OFF" (O) állásba. A művelet újratekzdése előtt várjon 5 percet.
6. Amint az égő működik, a másik égő begyújtását automatikusan megkapjuk a 2. szabályozó kar Teljes hozam (☀) állásba való állításával, anélkül, hogy az automata gyújtó gombot meg kellene nyomni.

Fontos:

Ha az égő a másodszori próbálkozásra sem gyullad be, ellenőrizze, hogy a kimeneti nyílások ill. az égőcsövek nincsenek eltakarva / eltömődve.

I. A GRILL ÉGŐK KÉZI BEGYÚJTÁSA

Amennyiben az automatikus begyújtás nem működik, a szabályozógombot fordítsa kikapcsolt állásba (O) és várjon 5 percet (Fig. 7-B).

Az égőhöz úgy férhet hozzá, ha a fedőlapot vagy a lávakő tartórácsát leveszi.

(Fig. 8-B) Tartson egy égő gyufát az égőfej lángnyílásaihoz, majd a szabályozógombot fordítsa teljesen kinyitott állásba (☀) ugyanazon az oldalon, amelyen a gyufát tartja.

Ezután fordítsa a szabályozógombot takarékos állásba, és helyezze vissza a fedőlapot vagy a lávakövet a helyére, és közben ügyeljen rá, hogy a kezét meg ne égesse.

J. A GRILL ÉGŐK ELOLTÁSA

(Fig. 7 B) Helyezze vissza a szabályozó karokat "OFF" (O) állásba, majd zárja el a gázpalack csapját.

K. A MELEGÍTŐ BEGYÚJTÁSA (típus szerint)

A melegítő a grilltől függetlenül, vagy azzal egy időben is működhet.

Begyújtás:

1. Nyissa meg a gázpalack csapját;
2. Ellenőrizze a gáz kör légmentes záródását a palacktól a melegítőig (lásd f §).
3. (Fig. 4 A) Ellenőrizze a grillt a melegítőhöz kötő cső állapotát. Cserélje ki a Szervizszolgálat segítségével, ha megrepedezett.
4. (Fig. 9) Nyissa meg a melegítő csapját (+ irány), és nyomja kattánásig a gyújtó gombot (⚡). Szükség esetén nyomja le a gombot 3-4- szer. Amennyiben nem gyullad be, közelítsen egy gyufát az égő széléhez.
5. Állítsa be a láng nagyságát az edény méretéhez úgy, hogy a csapat nyílja vagy zárja. Ne használjon olyan edényt, melynek átmérője kisebb mint 10 cm vagy nagyobb mint 26 cm.

L. A MELEGÍTŐ ELOLTÁSA (típus szerint)

Zárja el a melegítő csapját (- irány) és a palack csapját, ha a grill nem működik.

HU

M. A GÁZPALACK CSERÉJE

- A palack cseréjét mindig jól szellőző helyen végezze el úgy, hogy semmilyen láng, szikra vagy hőforrás nincs a helyiségben.
- (Fig. 7 B) Helyezze vissza a szabályozó karokat "OFF" (O) állásba, majd zárja el a palack csapját.
- Csavarja le a nyomásszabályozót, ellenőrizze, hogy a tömítő gumi jó állapotban a helyén van.
- Tegye a teli palackot a helyére, csavarja vissza a nyomásszabályozót, közben ügyeljen arra, hogy a cső nem húzódik, vagy csavarodik.

N. HASZNALAT

A különösen meleg részek kezeléséhez fokozottan ajánljuk védőkesztyű használatát.

Minden sütés előtt, melegítse elő a készüléket körülbelül 10 percre Teljes hozam (☀) állásban, zárt fedéllel. Az első használat alkalmával melegítse elő körülbelül 20 percre, hogy megszűntesse az új elemek festékszagát.

A sütés gyorsaságát a szabályozó karok állása szerint lehet változtatni.

Hőmérséklet zárt fedéllel: Teljes hozam (☀) állásban körülbelül 340 °C, Csökkentett hozam állásban körülbelül 175 °C úgy, hogy a hozzamot változtatni lehet a 2 állás között.

A sütésre szánt étel mennyiségétől függően lehetőség van arra, hogy csak az egyik felét használja a grillnek úgy, hogy csak az égő egyik oldalát gyújtja be.

Sütés után zárja le a fedelet, és helyezze a készüléket körülbelül 10 percre Teljes hozam (☀) állásba, hogy, vagy a rácson, lávakövön található ételmaradék vagy zsiradék égését elősegítse (öntisztító jelenség).

Normális jelenség, hogy a láng sárga színű.

Fontos:

Ha működés közben egy égő kialszik, helyezze azonnal a szabályozó karokat "OFF" (O) állásba. Nyissa fel a fedelet, és várjon 5 percre, hogy az el nem égett gáz elszállhasson. Végezze el ismét a begyújtás műveletét.

Védősátorral ellátott típus (Fig. 10)

Ha grillsütőjén van védősátor (a fenti képen látható), zsirós hús sütése esetén (csirke, kacsa, kolbász, stb.) az égőket a legkisebb teljesítményre kell állítani (☀) a sütéskor keletkező zsirók égésének csökkentésére. Szükséges lehet ezen kívül a grillsütőn lévő hőmennyiség csökkentésére, és azokat több alkalommal egymás után megsütni.

O. ČISTENIE A ÚDRŽBA

Soha ne alakítsa át a készüléket: minden átalakítás veszélyes következményekkel járhat.

- A készülék tökéletes állapota érdekében fokozottan javasoljuk, hogy rendszeresen (minden 4 – 5. használat után) tisztítsa meg.
- Minden tisztítási művelet előtt várja meg, hogy a készülék kihűljön.
- Zárja el a gázpalackot, és távolítsa el a szabályozót.
- (Fig. 11) Tisztítsa meg az égő felső részét, valamint annak oldalát és bázisát egy nedves szivacs segítségével (tisztítószerez vízzel). Szükség esetén használjon egy nedves drótkéft.
- (Fig. 11) Ellenőrizze, hogy minden égőkiment (OH) tiszta és száraz a következő használat előtt. Szükség esetén használjon egy drótkéft az égőkimentek elzáródásainak eltávolítására.
- (Fig. 11) Szükség esetén tisztítsa meg a Venturi fúvóka (VO) nyílásait vagy az égőt.
- A grillégőt 3-havonta kell tisztítani és ellenőrizni. Távolítsa el a teljes égőt (Fig. 11), és ellenőrizze, hogy a Venturi-cső

nyílásait nem zárja-e el semmilyen piszok vagy pókháló (Fig. 5), amelyek az égő kisebb hatékonyságát vagy a gáz az égőn kívüli veszélyes meggyulladását okozhatja.

N.B.: Az égő gyakori karbantartása lehetővé teszi annak számos használatra való megfelelő állapotát, ill. segít elkerülni annak korai, nevezetesen a rostonsütek savmaradékai okozta rozsdásodását. Ugyanakkor egy bizonyos idő elteltével az égő rozsdásodása normális jelenség, és a jól működő rozsdád égőt nem kell kicserélni. Az égő cseréje akkor szükséges, ha a nem működik rendszeren: lyukas égő...

A tűzhely falai, fedél, sütő grillek, vezérlő tábla:

Rendszeresen tisztítsa meg ezeket a részeket is szivacs és mosogatószer segítségével. Ne használjon sűrűlőszert.

Ne tisztítsa a grillrácsokat öntisztító sütőben, mert a túl magas hőmérséklet megromlhatja a krómzott részeket.

Sütőlapok (típus szerint):

Várja meg, hogy teljesen kihűljön, mielőtt a tisztításhoz látna. Használja a Campingaz® BBQ Cleaner Spray termékcsalád egyik termékét, valamint grillsütő tisztítására való keféket.

Miután megtisztította és megszáritotta a sütőrácsokat, lazán kenje be azokat zsiradékkal azért, hogy megvédje a rácsokat a korróziótól, hogy ne rozsdásodjanak be, és hogy az élelmiszerek ne ragadjanak rá.

A Campingaz® javasolja, hogy növényi olajat használjon, amit itatós papír segítségével, vékony rétegben kell felvinni a sütőrácsokra.

P. TÁROLÁS

- Zárja el a gázpalack csapját minden használat után.
- Ha a készüléke belső helyiségben teszi el, kapcsolja le a gázellátást.
- Ha kültéren tárolja, védőhuzat használata javasolt (lásd a tartozékok fejezetet).
- Ha hosszabb időn keresztül nem használja a készüléket, fokozottan javasoljuk, hogy száraz, fedett helyen tárolja (pl.: garázsban). A lávaköveket óvja a nedvességtől.

Q. LÁVAKÖVEK (típus szerint)

- A lávaköveket ki kell cserélni, ha túl sok zsiradékot szívtak magukba, vagy ha erőzőjük folytán már beférnek a rácson, mely jelenség számos használat után következik be.

Jól, egyenletesen ossza el a lávaköveket, egyetlen rétegben. Ne rakja őket egymásra, és a kövek között hagyjon néhány milliméteres rést.

Ne használjon faszenet a tartozék lávakő helyett, vagy ahhoz hozzáadva

- Használjon a Campingaz® által forgalmazott csere lávaköveket. Egyéb lávakő használatáért, melynek alkalmazása veszélyes lehet, semmilyen felelősséget nem vállalunk.
- Ne áztassa a lávaköveket. Ne használja az ázott vagy nedves lávaköveket, előbb hagyja őket védett helyen megszáradni.

R. TARTOZÉKOK

Az ADG fokozottan javasolja, hogy a gázos grillsütőhöz mindig Campingaz® márkájú tartozékokat és cserealkatrészeket használjon. Az ADG semmilyen felelősséget nem vállal az olyan károkért vagy működési zavarokért, melynek oka a más márkájú tartozékok és / vagy cserealkatrészek használata.

S. A FEDÉL ÜVEG RÉSZÉ (TÍPUS SZERINT)

Kerülje a hirtelen hőmérsékletváltást (hideg víz a meleg üvegen). Kerülje, hogy a lángok az üveg belső felületéig csapjanak (ha ez előfordul, csökkentse a hozamot).

Garanciális időszak:

év	2
----	---

www.campingaz.com

T. HIBAELHÁRÍTÁS

Hibák	Valószínű okok / megoldások
Az égő nem gyullad be	<ul style="list-style-type: none">• A gáz nem jól érkezik• Nyomásszabályozó nem működik• A cső, a csap, a VENTURI cső vagy az égő nyílásai eldugultak• A VENTURI cső nem fedi be az injektort
Az égő kihagy, vagy elalszik	<ul style="list-style-type: none">• Ellenőrizze, hogy van-e gáz• Ellenőrizze a cső csatlakoztatását• Forduljon a szervizszolgálathoz.
A láng instabil	<ul style="list-style-type: none">• Új palack, amelyben levegő lehet• Hagyja a lángot égni, és a hiba magától megszűnik.• Forduljon a szervizszolgálathoz
Nagy láng az égő felületén	<ul style="list-style-type: none">• Az injektor tartó rosszul áll a VENTURI csövön. Helyezze vissza a venturi-csővet.• A Venturi csövet valami eltakarja / eltömíti (például: pókháló). Tisztítsa meg a venturi-csővet.• Forduljon a szervizszolgálathoz
Láng az injektornál	<ul style="list-style-type: none">• A palack majdnem üres• Cseréljen palackot, és a hiba magától megszűnik• Forduljon a szervizszolgálathoz
A zsiradék rendellenesen gyullad meg	<ul style="list-style-type: none">• A zsírelvezető rendszer eldugult: Tisztítsa ki• Túl sok zsiradék van a lávaköveken: Cserélje ki őket• A grillsütő túlságosan felmelegedett: csökkentse a hozamot
Az égőt meg lehet gyújtani gyufával, de a „PIEZO” gyújtóval nem.	<ul style="list-style-type: none">• Hibás gomb, vezeték vagy elektród• Ellenőrizze a gyújtó kábeleinek csatlakozásait• Ellenőrizze a kerámia és a csatlakozó kábel állapotát• Forduljon a szervizszolgálathoz.
Égő szivárgás a csatlakozásnál	<ul style="list-style-type: none">• A csatlakozás nincs légmentesen zárva• Azonnal kapcsolja le a gázt• Forduljon a szervizszolgálathoz.
Élgtelen hőmérséklet	<ul style="list-style-type: none">• Az injektor vagy a Venturi cső eldugult• Forduljon a szervizszolgálathoz
Égő szivárgás a szabályozó gomb mögött	<ul style="list-style-type: none">• Hibás csap• Kapcsolja ki a készüléket• Forduljon a szervizszolgálathoz
Égő szivárgás a konzol alatt	<ul style="list-style-type: none">• Kapcsolja ki a készüléket• Zárja el a gázpalackot• Forduljon a szervizszolgálathoz.

OPOZORILO: Razen v primeru nasprotnih navodil se naslednji specifični izrazi "aparat / enota / izdelek / oprema / naprava" v tem priročniku nanašajo na vse izdelke »PARTY GRILL 400 CV«.

UPORABA IN VZDRŽEVANJE



- Pred uporabo preberite navodilo.
- Za uporabo samo na prostem.
- Ne uporabljajte oglja.
- Ne uporabljajte nastavljivega reducirnega ventila. Uporabljajte reducirne ventile s fiksno nastavitvijo, ki so v skladu z ustreznim evropskim standardom.
- Ne pokrivajte dna kurišča z aluminijasto folijo.
- Ne uporabljajte mreže za vulkansko kamenje ali toplotnega razprševalca, ki ni izdelan ali priporočen s strani družbe Campinggaz® (odvisno od modela).
- Da bi zagotovili varno delovanje vaše naprave, nikoli ne uporabljajte hkrati dveh polnih plošč.
- Redno čistite sestavne dele kurišča, da preprečite nevarnost vžiga maščobe.

Neupoštevanje navodil za uporabo, lahko privede do resne okvare vaše naprave.

A. ZA VAŠO VARNOST

- V bližini svoje naprave ne uporabljajte ali odlagajte bencina ali drugih vnetljivih tekočin ali hlapov. Med uporabo mora biti naprava oddaljena od vnetljivih snovi. V primeru vonja po plinu:
 - 1) Zaprite ventil plinske jeklenke.
 - 2) Ugasnite vsak odprti plamen.
 - 3) Odprite pokrov.
 - 4) Če še vedno obstaja vonj, glejte točko F, oz. se pozanimajte neposredno pri svojem dobavitelju.
- Uporabnik ne sme posegati v dele, ki jih zaščiti proizvajalec ali njegov pooblaščenec.
- Po uporabi zaprite plinski vsebnik.

B. MESTO UPORABE

- Naprava se sme uporabljati samo na prostem.
- **POZOR:** dostopni deli so lahko zelo vroči. Hraniti izven dosega otrok.
- V polmeru okrog 60 cm od naprave se ne sme nahajati nobena gorljiva snov.
- Ne premeščajte naprave med delovanjem.
- Napravo uporabljajte na ravnih tleh.
- Predvidite pretok svežega zraka 2 m³/kW/h.

C. PLINSKA JEKLENKA

- Naprava je namenjena za delovanje z jeklenkami za butan/propan od 4,5 do 15 kg, opremljenimi z ustreznim reducirnim ventilom.
- **Švica:** glejte ločen list.
- **Francija, Belgija, Luksemburg, Velika Britanija, Irska, Portugalska, Španija, Italija, Grčija:** butan 28-30 mbarov/propan 37 mbarov
- **Nizozemska, Norveška, Švedska, Danska, Finska, Madžarska, Slovenija, Slovaška, Češka, Bulgarija, Turčija, Romunija, Hrvaška:** butan 30 mbarov/propan 30 mbarov.
- **Nemčija, Avstrija:** butan 50 mbarov/propan 50 mbarov.
- **Poljska:** propan 37 mbarov.
- Priključitev ali zamenjavo jeklenke vedno izvajajte v na prostem in nikoli v prisotnosti plamena, iskre ali vira toplote.

Višina (V) jeklenke mora biti manj kot 70 cm, ne glede na njeno širino ali premer (d) (Sl. 4 B, C).

D. CEV (SL. 1)

Francija (glede na model) :

Naprava se lahko uporablja z 2 vrstama gibkih cevi:

- a) gibko cevjo, ki se namesti na priključke za cev pri napravi in pri reducirnim ventilu ter je prijena z obroči (v skladu z

normo XP D 36-110). Priporočena dolžina je 1,25 m (Sl. 2-A).

- b) gibko cevjo (v skladu z normo XP D 36-112 ali NF D 36-112), opremljeno z navojno matico G ½ za privitje na napravo in z matico M 20x1,5 za privitje na reducirni ventil. Priporočena dolžina je 1,25 m (Sl. 2-B).

Naprava ima navojni priključek za dovod plina G ½, ki je dobavljen s priključkom za cev NF in spojem, ki sta že nameščena.

1) Za uporabo naprave z gibko cevjo XP D 36-110: (rešitev d) a)

- gibko cev do konca pritrdite na priključek za cev na aparatu in na reducirnem ventilu.
- obroči cevi naj zdrsejo čez prvi dve izboklini priključkov cevi, privijajte vijak objemke (Sl. 2-A).
- tesnenje se preverja po navodilih iz odstavka f).

2) To za uporabo aparata z gibko cevjo XP D 36-112 ali NF D 36-112, matice G ½ in M20x1,5: (rešitev d) b)

- odvijte in odstranite priključek cevi NF, da osvobodite vhodni priključek G ½.
- odstranite spoj
- privijte navojno matico cevi G ½ na vhodni priključek aparata in navojno matico M20x1,5 na izhodni priključek reducirnega ventila, v skladu z navodili, ki so priložena gibki cevi.
- uporabite en ključ za pritrditev vhodnega priključka aparata ter drug ključ za privijanje ali odvijanje navojne matice (Sl. 2-B).
- uporabite en ključ za pritrditev izhodnega priključka reducirnega ventila (Sl. 2-B).
- zatesnitev bo preverjena po navodilih iz odstavka f).

Priprčajte se da se gibka cev normalno odvijja, brez zvijanja ali natezanja, niti se ne dotika vročih delov aparata. Zamenjati jo je potrebno pred iztekom roka trajanja, predpisanega na cevi ali če je cev kakorkoli poškodovana, ali so na njej prisotne razpoke.

(Sl. 4 B) Belgija, Luksemburg, Velika Britanija, Irska, Hrvaška, Portugalska, Španija, Italija, Nizozemska, Norveška, Švedska, Danska, Finska, Madžarska, Slovenija, Slovaška, Češka, Poljska, Bulgarija, Turčija, Romunija, Grčija, Švica (odvisno od modela):

Naprava je opremljena s prstenasto spojko (Sl. 2-A). Uporabljati jo je potrebno z gibko cevjo, katere kakovost je prilagojena pretoku butana in propana. Ne sme biti daljša od 1,20 m. V primeru da je poškodovana ali razpokana, jo je potrebno zamenjati, če to zahtevajo nacionalni predpisi ali glede na njeno veljavnost. Ne vlečite za cev ali spiralo. Pazite, da ni blizu delov, ki bi lahko postali vroči.

Nemčija, Avstrija, Švica (odvisno od modela) (Sl. 3):

Napravo je treba uporabljati z gibko cevjo, katere kakovost je

prilagojena uporabi butana in propana. Ne sme biti daljša od 1,50 m. V primeru da je poškodovana ali razpokana, jo je treba zamenjati, če to zahtevajo nacionalni pogoji ali glede na njeno veljavnost. Ne vlecite za cev ali spiralo. Pazite, da cev ni v stiku z deli, ki bi lahko postali vroči.

Spoj gibke cevi: da bi priključili cev na spojko naprave, tesno zategnite maticno cevi, vendar ne preveč, z dvema ustreznima ključema (Sl. 3):

- ključ 14 za blokiranje spojke
- ključ 17, da privijete matico cevi

E. POKROV

Pazljivo ravajte s pokrovom, še posebej med delovanjem. Ne sklanjajte se nad ognjišče.

F. PRESKUS TESNENJA

1. Napravo uporabljajte samo na prostem in iz njene bližine odstranite vse vnetljive snovi. Ne kadite.
2. Preverite ali so gumbi za nastavitve v položaju "OFF" (O)
3. Priključite gibko cev v skladu s točko d.
4. Privijte ventil za reduciranje pritiska na plinsko jeklenko.
5. Za kontrolo tesnenja uporabite milnico v razmerju 50% čistila 50% vode.
6. (Sl. 4 A) Tekočino nanesite na spoje jeklenke/reducirnega ventila/cevi/naprave. Gumbi dovoda plina morajo ostati v položaju "OFF". Odprite ventil plinske jeklenke.
7. Če nastajajo mehurčki, pomeni, da pušča plin.
8. Da preprečite puščanje, zategnite matice. Dele v okviri takoj zamenjajte. Naprave ne smete uporabljati, dokler ne odpravite puščanja.
9. Zaprite ventil plinske jeklenke.

Pomembno:

Za odkrivanje puščanja plina nikoli ne uporabljajte plamena. Kontrolo in preverjanje puščanja plina morate izvajati vsaj enkrat na leto in ob vsaki zamenjavi plinske jeklenke.

G. PRED UPORABO

Ne uporabljajte naprave, dokler niste pazljivo prebrali in razumeli vseh navodil. Prepričajte se tudi:

- da ni puščanja plina
- (Sl. 5) da niso zamašene venturijeve cevi (npr. pajčevine)
- (Sl. 4 B) da cev ni v stiku z deli, ki bi lahko postali vroči.



! Dobro preverite, ali venturijeve cevi (VT) prekrivajo vbrizgalnike (ij) (Sl. 6)

H. PRIŽIGANJE GORILNIKOV ZA ŽAR

Preden začnete s točko 1, preberite točke od 1 do 6.

1. (Sl. 7 A) Naprave nikoli ne prižigajte s pokritim, ampak vedno z odkritim pokrovom.
2. (Sl. 7 B) Preverite ali so gumbi dovoda plina v položaju "OFF" (O)
3. Odprite ventil plinske jeklenke.
4. (Sl. 8 A) Pritisnite na engga od gumbov in ga postavite v položaj **Polni pretok** (☀), potem pa takoj pritisnite na gumb za vžig (⚡), dokler se ne sproži. Če ne pride do vžiga ob prvem proženju, po potrebi pritisnite 3 ali 4 krat.
5. Če se gorilnik ne prižge, obrnite gumb v položaj "OFF" (O). Počakajte 5 minut, preden ponovite postopek.
6. Takoj ko začne delovati gorilnik, se avtomatsko prižge drugi gorilnik, potem ko drug gumb obrnemo v položaj **Polni pretok** (☀), ne da bi bilo potrebno pritisniti na gumb za avtomatski vžig.

Pomembno:

Če se po drugem poskusu ne prižge gorilnik, preverite, če

niso zamašene luknje izhoda iz gorilnika kot tudi cevi gorilnika.

I. ROČNI VŽIG ŽARA

V primeru nedelovanja avtomatskega vžiga postavite nastavitveni gumb v položaj "OFF" (O) (Sl. 7 B).

Odstranite kovinski ščitnik ali rešetko z vulkanskim kamenjem, da boste imeli dostop do gorilnika.

(Sl. 8 B) Približajte prižgano vžigalico plinskim izhodom gorilnika, nato obrnite gumb na nadzorni plošči v položaj polnega dotoka plina na tisti strani, kjer držite vžigalico.

Nato obrnite gumb v položaj počasnega dotoka in ponovno namestite kovinski ščitnik ali vulkansko kamenje. Pri tem nenehno pazite, da boste imeli roke na varni razdalji od plamenov.

J. UGAŠANJE ŽARA

(Sl. 7 B) Gumbe obrnite v položaj "OFF" (O), nato zaprite ventil plinske jeklenke.

K. PRIŽIGANJE KUHALNIKA (glede na model)

Kuhalnik lahko deluje sam ali istočasno kot žar.

Prižiganje:

1. Odprite ventil plinske jeklenke.
2. Preverite tesnenje plinovoda od jeklenke do kuhalnika (glej točko f).
3. (Sl. 4 A) Preverite stanje cevi, ki povezuje žar in kuhalnik. Če opazite razpoke, naj vam jo zamenja serviser iz službe za podporo uporabnikom.
4. (Sl. 9) Odprite ventil kuhalnika (smer +) in pritisnite na gumb za vžig (⚡), dokler se ne sproži. Po potrebi pritisnite 3 ali 4 krat. Če ne vžge, približajte vžigalico robu gorilnika.
5. Z gumbom kuhalnika plamen naravnajte glede na dimenzijo posode. Ne uporabljajte posode s premerom, ki je manjši od 10 cm ali večji od 26 cm.

L. UGAŠANJE KUHALNIKA (glede na model)

Zaprite gumb kuhalnika (smer +) in ventil plinske jeklenke, če ne deluje žar.

M. ZAMENJAVA PLINSKE JEKLENKE

- Vedno jo menjajte na prostem in nikoli v prisotnosti plamena, iskre ali vira toplote.
- (Sl. 7 B) Gumbe obrnite v položaj "OFF" (O), nato pa zaprite ventil plinske jeklenke.
- Odvijte reducirni ventil, preverite prisotnost in dobro stanje tesnila.
- Namestite polno jeklenko na svoje mesto, ponovno privijte reducirni ventil in pazite, da ne bo prišlo do vlečenja ali zvijanja cevi.

N. UPORABA

Priporočamo, da med rokanjem z zelo vročimi deli nosite zaščitne rokavice.

Pred pečenjem ogrevajte prazno napravo okrog 10 minut v položaju **Polni pretok** (☀) in pri zaprtem pokrovu. Novo napravo pred prvo uporabo pustite delovati prazno približno 20 minut, da izzveni vonj po barvi.

Temperaturo lahko spreminjate z izbiranjem položaja gumbov na dovodu plina naprave.

Temperatura pri zaprtem pokrovu: v položaju **Polni pretok** (☀) približno 340 °C, v položaju **Zmanjšani pretok** (☾) približno 175 °C, z možnostjo spreminjanja pretoka med tema dvema položajema.

Glede na količino živil, ki jih pečete, lahko uporabljate samo eno polovico žara in prižgete samo eno stran gorilnika.

Po peki zaprite pokrov in postavite napravo za okrog 10 minut v položaj **Polnega pretoka** (☀), da bi omogočili, da zgornjo ostanki hrane oz. maščobe na rešetki ali na lava kamnih (učinek sameodejnega čiščenja).

Normalno je, da je plamen rumene barve.

Pomembno:

Če med delovanjem naprave ugasne gorilnik, gumba takoj postavite na "OFF"(O). Odprite pokrov in počakajte 5 minut, da omogočite izhod nezgorelega plina. Ponovite postopek prižigavanja.

Model s pokrovom gorilnika (Sl. 10)

Če je žar opremljen s pokrovom gorilnika (glejte gornji opis) med peko mastnega mesa (piščanec, raca, klobase itd.), nastavite gorilnike v položaj za minimalen pretok (🔥), da zmanjšate možnost ožigavanja odtekajočih maščob. Dodatno je včasih potrebno zmanjšati število kosov mesa, ki se istočasno pečejo na rešetki žara in porazdeliti kose na rešetki.

O. ČIŠČENJE IN VZDRŽEVANJE

Nikoli ne spreminjajte naprave: vsako spreminjanje je lahko nevarno.

- Da bi svojo napravo vzdrževali v odličnem stanju, priporočamo, da jo redno čistite (po 4 do 5 uporabah).
- Pred vsakim čiščenjem počakajte, da se naprava ohladi.
- Zaprite plinsko jeklenko in odvijte reducirni ventil.
- (Sl. 11) Očistite vrh gorilnika, stranske dele in dno s pomočjo vlažne gobe (voda in sredstvo za pranje posode). Po potrebi uporabite jekleno žico.
- (Sl. 11) Pred uporabo preverite, da so vse gorilne šobe (OH) čiste in suhe. Po potrebi uporabite krtačko iz žice in očistite gorilne šobe.
- (Sl. 11) Očistite odprtine na Venturijevem brizgalniku (VO), če je potrebno.
- Gorilnik za žar je potrebno očistiti in preveriti na 3 mesece. Odstranite celoten gorilnik (sl. 11) in preverite, da odprtine na venturijevi cevi (sl. 5) niso zamašene zaradi umazanije ali pajčevin, zaradi česar lahko gorilnik slabše deluje ali povzroča nevaren ogenj izven gorilnika.

Opomba:

S pogostnim vzdrževanjem gorilnika ga ohranite v dobrem stanju za pogostno uporabo in preprečite njegovo predčasno rjavenje zaradi kislih ostankov, ki nastanejo pri peki. Sčasoma pa je rjavenje gorilnika vseeno normalen pojav in zarjavelega gorilnika, ki deluje normalno, ni treba zamenjati. Gorilnik je treba zamenjati, če deluje nepravilno: preluknjani gorilnik...

STENE KURIŠČA, POKROV, REŠETKA ZA PEČENJE, FRONTALNA PLOŠČA, DNO KURIŠČA:

Tudi te elemente občasno očistite s pomočjo gobe, namočene v sredstvo za pomivanje posode. Ne uporabljajte grobih sredstev. Ne čistite rešetk v samočistilni pečici, saj bi previsoka temperatura lahko poškodovala kromirane dele.

PLOŠČE ZA PEČENJE

Pred postopkom čiščenja počakajte, da se plošča ohladi. Uporabite čistilni proizvod Campingaz® BBQ Cleaner Spray ter krtačo za čiščenje žara.

Po končanem čiščenju in sušenju ploščo rahlo namažite z mastjo, da preprečite korozijo in oprijemanje hrane.

Campingaz® priporoča, da s pomočjo vpojnega papirja naredite tanek sloj maščobe - uporabite rastlinsko olje.

P. SKLADIŠČENJE

- Po vsaki uporabi zaprite ventil plinske jeklenke.
- Če žar shranjujete v zaprtih prostorih, vedno odklopite jeklenko.
- Pri shranjevanju na prostem svetujemo uporabo zaščitnega prekrivala (glejte poglavje o priboru).
- Napravo shranjujte na suhem in zaščitenem mestu. Vulkansko kamenje shranite na suhem mestu.

Q. VULKANSKO KAMENJE (glede na model)

- Kamenje je potrebno zamenjati, ko so preveč nasičeni z

maščobo, ali takrat ko zaradi erozije pada skozi rešetko, kar pomeni po mnogih uporabah.

Vulkansko kamenje razporedite enakomerno v enem sloju. Ne nakopičite ga in pustite nekaj mm prostora za zračenje med vsakim kamnom.

Ne uporabljajte lesnega oglja namesto, oz. kot dopolnilo dobavljenemu vulkanskemu kamenju.

- Vulkansko kamenje razporedite enakomerno v enem sloju. Ne nakopičite ga in pustite nekaj mm prostora za zračenje med vsakim kamnom.
- Ne uporabljajte lesnega oglja namesto, oz. kot dopolnilo dobavljenemu vulkanskemu kamenju.

R. PRIBOR

ADG priporoča, da za njihove plinske žare uporabljate samo pribor in nadomestne dele znamke Campingaz®. ADG odklanja vsako odgovornost v primeru škode ali slabega delovanja, ki bi nastalo zaradi uporabe pribora oz. nadomestnih delov drugih znamk.

S. ZAŠČITA OKOLJA

Ne pozabite na zaščito okolja! Vaša naprava vsebuje materiale, ki se lahko obnovijo ali reciklirajo. Odesnite jo v odlagališče za odpadke v svoji občini in sortirajte embalažne materiale.

SI

Garancijski rok:

Let	2
-----	---

www.campingaz.com

T. NEPRAVILNOSTI/UKREPANJE

Nepravilnosti	Verjetni vzroki in ukrepanje
Gorilnik se ne prižge	<ul style="list-style-type: none">• Slab dovod plina.• Reducirni ventil ne deluje.• Cev, ventil, venturijeva cev ali odprtine gorilnika so zamašene.• Venturijeva cev ne prekriva vbrizgalnika.
Gorilnik slabo deluje ali ugasne	<ul style="list-style-type: none">• Preverite, če je dovolj plina.• Preverite priključitev cevi.• Obrnite se na Službo za podporo uporabnikom.
Nestabilni plamen	<ul style="list-style-type: none">• Nova jeklenka lahko vsebuje zrak.• Pustite delovati in napaka bo izginila.• Obrnite se na Službo za podporo uporabnikom.
Velik plamen na površini gorilnika	<ul style="list-style-type: none">• Odprtina vbrizgalnika ni dobro nameščena v venturijevo cev.• Premaknite venturijevo cev.• Zamašena venturijeva cev (npr. pajčevina). Cev očistite.• Obrnite se na Službo za podporo uporabnikom.
Plamen na vbrizgalniku	<ul style="list-style-type: none">• Jeklenka je skoraj prazna.• Zamenjajte jeklenko in napaka bo izginila.• Obrnite se na Službo za podporo uporabnikom.
Maščoba se vžiga na nenormalen način	<ul style="list-style-type: none">• Očistite zaščitno ploščo, ki se nahaja nad gorilnikom.• Zamašen sistem za odtekanje maščobe: očistite ga.• Preveč maščobe na vulkanskem kamenju - zamenjajte vulkansko kamenje.• Previsoka temperatura žara: zmanjšajte pretok.
Gorilnik se prižge z vžigalico, ne pa tudi z vžigom »PIEZO«.	<ul style="list-style-type: none">• Gumb, žica ali elektroda so v okvari.• Preverite stike kabla vžigalnika.• Preverite stanje keramike in povezovalnega kabla.• Obrnite se na Službo za podporo uporabnikom.
Goreče puščanje ob spoju	<ul style="list-style-type: none">• Spoj tesni.• Takoj zaprite dovod plina.• Obrnite se na Službo za podporo uporabnikom.
Premajhna toplota	<ul style="list-style-type: none">• Zamašen vbrizgalnik ali venturijeva cev• Obrnite se na Službo za podporo uporabnikom.
Goreče puščanje za nastavitvenim gumbom	<ul style="list-style-type: none">• Ventil v okvari.• Takoj zaprite dovod plina.• Obrnite se na Službo za podporo uporabnikom.
Goreče puščanje pod konzolo	<ul style="list-style-type: none">• Takoj zaprite dovod plina.• Zaprite jeklenko.• Obrnite se na Službo za podporo uporabnikom.

NAPOMENA: Ako nije navedeno drugačije, svi sljedeći generični pojmovi „aparat / jedinica / proizvod / oprema / uređaj“ navedeni u ovom priručniku s uputama se odnose na proizvod „Xpert“.

UPORABA I ODRŽAVANJE



- Prije upotrebe pažljivo pročitajte upute za upotrebu.
- Koristite samo na otvorenom prostoru.
- Ne koristite drveni ugljen.
- Ne koristite redukcijske ventile koji se može regulirati. Upotrebljavajte fiksne redukcione ventile koji odgovaraju europskoj normi koja se odnosi na zaštitu.
- Ne prekrivajte dno posude aluminijskom folijom.
- Metalne rešetke koje nisu posebno dizajnirane za tvrtku Campingaz® ili koji dotična ne preporučuje nemojte - ovisno o modelu - stavljati ni na kamen lave niti umjesto njega, a ne stavljajte ga - opet ovisno o modelu - ni na zaštitni poklopac plamenika.
- Kako bi osigurali ispravan rad vašeg aparata, nikada ne koristite dvije čvrste ploče jednu do druge.
- Redovno čistite dijelove na dnu spremnika da biste izbjegli svaki rizik zapaljivanja masnoća.

Nepoštivanje ovih uputa za uporabu može izazvati teško oštećivanje Vašeg uređaja.

A. ZA VAŠU SIGURNOST

- Ne koristite i ne stavljajte u blizinu Vašeg uređaja benzin ili druge zapaljive tekućine i plinove. Prilikom korištenja ovaj aparat mora biti udaljen od zapaljivih materijala. U slučaju da osjetite miris plina:
 - 1) Zatvorite izlazni ventil na plinskoj boci.
 - 2) Ugasite bilo kakav otvoreni plamen.
 - 3) Otvorite poklopac.
 - 4) Ako i dalje osjećate miris plina, pogledajte upute pod „f“ i odmah potražite informacije kod Vašega prodavača.
- Korisnik ne smije rukovati dijelovima koje je zaštitio proizvođač ili njegov zastupnik.
- Poslije upotrebe zatvorite plinski spremnik.

B. MJESTO KORIŠTENJA

- Ovaj se uređaj smije koristiti samo na otvorenom prostoru.
- **POZOR:** neki dijelovi mogu biti jako zagrijani. Udaljite malu djecu.
- Nikakva zapaljiva tvar ili materijal ne smije biti na udaljenosti od oko 60 cm od uređaja.
- Ne premještajte uređaj dok radi.
- Uređaj koristite na vodoravnoj površini.
- Osigurajte dotok svježeg zraka od 2 m³/kW/h.

C. PLINSKA BOCA

- Ovaj je uređaj načinjen za rad s bocama propan/butan od 4,5 do 15 kg, opremljenih prikladnim redukcijskim ventilom.
- **Švicarska:** pogledajte zaseban list.
- **Francuska, Belgija, Luksemburg, Velika Britanija, Irska, Portugal, Španjolska, Italija, Grčka:** butan 28-30 mbar / propan 37 mbar.
- **Nizozemska, Norveška, Švedska, Danska, Finska, Češka republika, Mađarska, Slovenija, Slovačka, Bugarska, Turska, Rumunjska, Hrvatska:** butan 30 mbar / propan 30 mbar.
- **Njemačka, Austrija:** butan 50 mbar / propan 50 mbar.
- **Poljska:** propan 37 mbar.
- Kod postavljanja i zamjene plinske boce, postupak uvijek obavljajte na dobro prozračenom prostoru, nikada u blizini otvorenog plamena, iskre ili izvora topline.

visina H spremnika mora biti manja od 70 cm, bez obzira na širinu ili promjer D spremnika (Sl. 4 B, C).

D. CIJEVO (SL. 1)

Francuska (ovisno o modelu)

Aparat možete koristiti s 2 vrste fleksibilnih crijeva:

- a) Fleksibilno crijevo namijenjeno za spajanje na prstenast

završetke na aparatu i redukcijskom ventilu, te učvršćena objumnicama (u skladu sa standardom XP D 36-110). Predviđena duljina 1,25 m (Sl. 2-A).

- b) Fleksibilna crijevo (u skladu sa standardom XP D 36-112 ili NF D 36-112) opremljeno navojnom maticom G 1/2 za pričvršćivanje na aparat i navojnom maticom M 20x1,5 za priključivanje na redukcijski ventil, predviđene duljine 1,25 m (Sl. 2-B).

Aparat je opremljen s navojnim priključkom G 1/2 za dovod plina s crijevnimspojem NF i zglobom.

- 1) Za uporabu s aparatom s fleksibilnim crijevom XP D 36-110: (rješenje d a))

- Navucite fleksibilno crijevo na prstenasti završetak aparata i redukcijskog ventila.
- Navucite objumnicu iza 2 prva ispupčenja završetka i pritegnite ju uz pomoć vijka (Sl. 2-A).
- Provjerite nepropusnost prema uputama iz odlomka f).

- 2) Za uporabu s aparatom s fleksibilnim crijevom XP D 36-112 ili NF D 36-112, vijcima G 1/2 i M 20x1,5 : (rješenje d b))

- Odrvnite i izdignite prstenasti završetak NF da biste oslobodili dovodni priključak G1/2.
- Izdignite zglob
- Spojite navojnu maticu G 1/2 crijeva na dovodni priključak aparata, a navojnu maticu M20x1,5 na izlazni priključak redukcijskog ventila prema uputama priloženim uz fleksibilno crijevo.
- Dovodni priključak aparata blokirajte pomoću ključa i zategnite ili otpustite navojnu maticu pomoću drugog ključa (Sl. 2-B).
- Izlazni priključak redukcijskog ventila blokirajte pomoću ključa (Sl. 2-B).
- Provjerite nepropusnost prema uputama iz odlomka f)

(Sl. 4 B) Provjerite da li je fleksibilno crijevo normalno postavljeno, tj. nije uvrtno ili zategnuto, i da nije u kontaktu s vrućim stjenkama aparata. Crijevo zamijenite nakon isteka roka valjanosti navedenog na crijevu ili u slučaju oštećenja ili napuklina.

Belgija, Luksemburg, Velika Britanija, Irska, Portugal, Španjolska, Italija, Hrvatska, Nizozemska, Norveška, Švedska, Danska, Finska, Češka republika, Mađarska, Slovenija, Slovačka, Poljska, Bugarska, Turska, Rumunjska, Grčka, Švicarska (ovisno o modelu):

Uređaj je opremljen prstenastim izlazom (Sl. 2-A). Mora se koristiti zajedno s mekaniim crijevom čija je kvaliteta prilagođena uporabi butana i propana. Crijevo ne smije biti dulja od 1,20 m. Mora biti zamijenjen ako je oštećen, ako pokazuje pukotine, kada to nacionalni propisi zahtijevaju ili prema valjanosti. Cijev se ne smije presavijati ni bušiti. Mora

biti udaljeno od dijelova uređaja koji bi se mogli zagrijati. Provjerite da li je fleksibilno crijevo normalno postavljeno, tj. nije uvrtno ili zategnuto.

Njemačka, Austrija, Švicarska (ovisno o modelu) (Sl. 3): Ovaj uređaj se mora koristiti s mekanim crijevom čija kvaliteta odgovara za korištenje butana i propana. Njegova duljina ne smije biti veća od 1,50 m. Mora biti zamijenjeno ako je oštećeno, ako pokazuje pukotine, kada to nacionalni propisi zahtijevaju ili prema valjanosti. Crijevo se ne smije presavijati ni bušiti. Mora biti udaljeno od dijelova koji bi se mogli zagrijati. Provjerite da li je fleksibilno crijevo normalno postavljeno, tj. nije uvrtno ili zategnuto.

Priključivanje mekanog crijeva: kako bi se crijevo priključilo na ulaz uređaja, treba čvrsto, ali ne previše, pritegnuti prsten crijeva, pomoću 2 odgovarajuća ključa (Sl. 3):

- ključ 14 za blokiranje ulaza
- ključ 17 za pritezanje prstena na crijevu

E. POKLOPAC

Poklopcem se mora rukovati oprezno, osobito ako je uređaj u radu. Ne naginjati se iznad uređaja.

F. PROVJERA ZA SLUČAJ ISTJECANJA PLINA

1. Postupak obavljati na otvorenom prostoru, podalje od zapaljivih tvari. Ne pušiti pri tome.
2. Provjerite da li su ručice za reguliranje u položaju "OFF" (O).
3. Pričvrstiti mekanio crijevo prema opisu iz točke d).
4. Zatvoriti redukcijski ventil na plinskog boci.
5. Ne tražite mjesto istjecanja plina pomoću plamena. U tu svrhu koristite tekućinu koja će, mjehurićima, pokazati gdje istječe plin.
6. (Sl. 4 A) Tu tekućinu staviti na spoj cijevi i redukcijskoga ventila te na spoj crijeva i uređaja. Ručice za reguliranje moraju biti u položaju «OFF» (O). Otvoriti izlazni ventil na plinskoj boci.
7. Ako na nekome mjestu nastaju mjehurići, to znači da na tome mjestu istječe plin.
8. Ako biste zaustavili istjecanje plina, pritegnite stezaljke. Ako je neki dio oštećen, treba ga zamijeniti. Uređaj ne smije biti korišten prije nego se spriječi istjecanje plina.
9. Zatvorite ventil plinske boce.

Važno:

Nikada ne koristite otvoreni plamen kako biste provjerili da li negdje istječe plin. Najmanje jednom godišnje treba obaviti kontrolu i provjeriti da li negdje istječe plin, a isto se uvijek mora učiniti prigodom promjene plinske boce.

G. PRIJE STAVLJANJA U UPORABU

Ne stavljajte uređaj u uporabu prije nego što ste pažljivo pročitali i dobro razumjeli sve upute. Uvjerite se i da:

- plin nigdje ne istječe
- (Sl. 5) da su Venturi cijevi prohodne (npr. da nema paučine)
- (Sl. 4 B) da cijev ne dodiruje dijelove koji bi se mogli zagrijati.



! Dobro provjerite da Venturi cijevi (VT) pokrivaju brizgalice (ij) (Sl. 6)

H. PALJENJE PLAMENIKA ROŠTILJA

Pročitajte točke 1-6 prije nego započnete s obavljanjem postupka iz točke 1.

1. (Sl. 7 A) Nikada ne palite uređaj sa zatvorenim poklopcem, poklopac uvijek mora biti podignut.
2. (Sl. 7 B) Provjerite da li su ručice za reguliranje u položaju "OFF" (O).
3. Otvorite izlazni ventil na plinskoj boci.
4. (Sl. 8 A) Pritisnite jednu od 2 ručice za reguliranje i

postavite je u položaj Puni dotok (🔥), a odmah nakon toga pritisnite gumb za paljenje (🔥) sve dok ne čujete klik. Ako odmah ne dođe do paljenja, pritisnite 3 ili 4 puta, ako je to potrebno.

5. Ako se plamenik nije upalio, vratiti ručicu u položaj "OFF" (O). Pričekajte 5 minuta i ponovite cijeli postupak.
6. Čim se plamenik upali, odmah se pali i drugi plamenik ako drugu ručicu postavite u položaj Puni dotok (🔥), a da pri tome ne morate pritisnuti gumb za automatsko paljenje.

Važno:

Ako se plamenik nije upalio ni nakon drugoga pokušaja, provjerite da li su začepljeni izlazni otvori na njemu i cijevi plamenika.

I. RUČNO PALJENJE ROŠTILJA

U slučaju da ne radi automatsko paljenje, postavite gumb za reguliranje u položaj "OFF" (O) (Sl. 7 B).

Da biste pristupili plameniku, uklonite oplatlu ili roštilj koji drži kamenje lave.

(Sl. 8 B) Prinesite upaljenu šibicu otvorima za plamen plamenika, a zatim s iste strane s koje ste prinijeli šibicu polugu na kontrolnoj ploči okrenite u položaj Puni dotok (🔥). Držeći ruke na sigurno udaljenosti od plamena, okrenite kontrolni prekidač u položaj niskog dotoka, a oplatlu ili kamenje lave vratite natrag na mjesto.

J. GAŠENJE ROŠTILJA

(Sl. 7 B) Vratite ručice u položaj "OFF" (O), a zatim zatvorite izlazni ventil na plinskoj boci.

K. PALJENJE GRIJAČA (Paljenje grijača)

Grijač može funkcionirati samostalno ili istodobno s roštiljem.

Paljenje:

1. Otvorite izlazni ventil na plinskoj boci.
2. Provjerite da ne postoji propuštanje plina na vodu od boce do grijača (vidi § f).
3. (Sl. 4 A) Provjerite u kakvom je stanju cijev koja spaja roštilj i grijač. Ako na njoj ima pukotina, pozovite ovlaštenoga servisera da je zamijeni.
4. (Sl. 9) Otvorite ventil grijača (smjer +) i pritisnite na gumb za paljenje (🔥) sve dok ne čujete klik. Pritisnite 3 do 4 puta ako je potrebno. Ako paljenje ne uspije, približite zapaljenu šibicu plameniku.
5. Plamen regulirajte ovisno o veličini posude koju koristite na taj način da manje ili više otvorite ventil. Ne koristite posudu s promjerom koji je manji od 10 ili veći od 26 centimetara.

L. GAŠENJE GRIJAČA (ovisno o modelu)

Zatvorite ventil grijača (smjer -) i ventil na plinskoj boci, ako pri tome nije uključen roštilj.

M. ZAMJENA PLINSKE BOCE

- Postupak uvijek obavljajte na dobro prozračenom mjestu, nikada u blizini otvorenog plamena, iskre ili izvora topline.
- (Sl. 7 B) Vratite ručice za reguliranje u položaj "OFF" (O), a zatim zatvorite izlazni ventil na boci.
- Otvorite redukcijski ventil, provjerite u kakvome je stanju spoj te izlazi li negdje plin.
- Postavite punu bocu na predviđeno mjesto, zatvorite redukcijski ventil, ali pri tome pazite da ne savijate i ne povlačite crijevo.

N. UPORABA

Preporučujemo Vam da koristite zaštitne rukavice kako biste mogli dodirivati uređaje.

Prije bilo kakvog spremanja jela, zagrijavajte uređaj u položaju Puni dotok (🔥) oko 10 minuta, sa zatvorenim poklopcem. Kod prvoga korištenja, zagrijavajte oko 20 minuta kako biste uklonili miris boje na novome uređaju.

Brzinu spremanja jela možete regulirati pomoću ručica za reguliranje.

Temperatura sa zatvorenim poklopcem: u položaju Puni dotok (🔥) oko 340 °C, u položaju Smanjeni dotok (🔥) oko 175 °C, uz mogućnost postavljanja ručice između ta dva položaja.

Ovisno o količini hrane, moguće je korištenje samo jednog dijela roštilja i paljenje samo jedne strane plamenika.

Nakon pripreme hrane, zatvorite poklopac i ostavite uređaj još oko 10 minuta u položaju Puni dotok (🔥) kako biste omogućili izgaranje ostataka hrane i masnoća na rešetki i na kamenju lave.

Žuta boja plamena nije ništa neobično.

Važno:

Ako pri radu uređaja dođe do gašenja plamenika, ručice za reguliranje odmah postavite u položaj "OFF" (O). Otvorite poklopac i pričekajte 5 minuta kako biste omogućili izlaz plinu koji nije izgorio. Ponovite postupak paljenja.

Model sa poklopcem za grijač (Sl. 10)

Ako je vaš roštilj opremljen poklopcem za grijač (vidi sliku) tijekom pripreme masnog mesa (pile, patka, kobasice, itd.), potrebno je podesiti grijače na položaj minimalni protok (🔥) kako bi se spriječilo zapaljenje masti tijekom pečenja. Možda će biti potrebno smanjiti broj komada hrane koje pripremate na roštilju i podijelite količinu na više dijelova koje ćete postupno peći.

O. ČIŠĆENJE I ODRŽAVANJE

Nikada ne prepravljajte uređaj: svaka izmjena može biti opasna.

- Kako biste Vaš uređaj zadržali u savršenom stanju, preporučuje se da ga redovito čistite (nakon svakih 4-5 upotreba).
- Čekajte da se uređaj ohladi prije bilo kakvog čišćenja.
- Zatvorite plinsku bocu i skinite regulator.
- (Sl. 11) Vrh plamenika, bočne strane i bazu očistite vlažnom spužvom (vodom u koju ste dodali tekući deterdžent za pranje posuđa). Ako je potrebno, upotrijebite vlažnu metalnu četku.
- (Sl. 11) Prije ponovnog korištenja povjerite jesu li svi otvori plamenika (OH) čisti i suhi. Ako je potrebno, upotrijebite žičanu četku kako biste ih otklopili.
- (Sl. 11) Očistite otvore venturijeve cijevi (VO) ili plamenika ako je potrebno.
- Plamenik roštilja mora se čistiti i provjeravati svaka 3 mjeseca. Skinite cijeli plamenik (Sl. 11) i provjerite nema li na njemu nečistoće ili paučine koji bi blokirali otvore venturijeve cijevi (Sl. 5) i time umanjili učinkovitost plamenika ili izazvali opasan plamen izvan plamenika.

NAPOMENA: Često čišćenje plamenika omogućuje njegovo održavanju dobrom stanju i dugotrajno korištenje. Time se izbjegava njegovo prerano hrdanje, što je osobito izazvano kiselim ostacima nakon spremanja jela. Hrdanje plamenika normalna je pojava, a takav, oksidirani plamenik, ne mora biti zamijenjen ako normalno radi. Zamjena plamenika nužna je samo ako ne radi ispravno, npr. zbog toga što je probušen.

Stijenke kućišta, poklopac, rešetke, komandna ploča:

Redovito čistite i ove dijelove pomoću spužve namočene u sredstvo za čišćenje. Nemojte koristiti abrazivna sredstva. Ne čistite rešetke u peći za čišćenje, jer previsoka temperatura može oštetiti kromirane dijelove.

Ploče za kuhanje (ovisno o modelu) :

Ploče moraju biti potpuno ohlađene prije bilo kakvog čišćenja. Koristite sredstvo za čišćenje Campingaz® BBQ Cleaner Spray i četke za roštilj.

Nakon što ste očistili i osušili rešetke za kuhanje, lagano ih namastite kako biste spriječili nastanak korozije i hrdanje te

lijepljenje za namirnice.

Campingaz® preporuča premazivanje rešetaka roštilja tankim slojem biljnog ulja pomoću upijajućeg papira.

P. SKLADIŠTENJE

- Zatvorite odvod plina na boci poslije svakoga korištenja.
- Ako roštilj pospremate u zatvoreni prostor, isključite dovod plina.
- Ako ga pospremate na otvorenom prostoru, preporučuje se da koristite zaštitnu navlaku (vidi poglavlje o dodatnoj opremi).
- U slučaju da roštilj ne koristite dulje vrijeme, preporučuje se da ga postavite na suho i zaštićeno mjesto (npr. u garažu). Vulkansko kamenje zaštitite od vlage.

Q. KAMENJE LAVE (ovisno o modelu)

• Mora biti zamijenjeno ako je previše natopljeno masnoćama ili toliko oštećeno da propada kroz rešetku, a to se događa nakon dugotrajne i česte uporabe roštilja.

Kamenje lave mora biti dobro raspoređeno u jednome sloju. Ne smije biti nagomilano, nego između svakoga kamena mora postojati nekoliko milimetara razmaka.

Ne koristite drveni ugljen umjesto kamenja lave ili kao njegovu nadopunu.

- Koristite rezervno Kamenje lave koje prodaje Campingaz®. Ne prihvaćamo nikakvu odgovornost u slučaju korištenja druge vrste Kamenja lave, čija uporaba može biti opasna za potrošača.
- Ne izlažite Kamenje lave vlazi. Ne koristite vlažno ili namočeno Kamenje lave, nego ga prije uporabe osušite.

R. DODATNA OPREMA

Proizvođač preporučuje sustavno korištenje svojih plinskih roštilja uz dodatnu opremu i rezervne dijelove marke Campingaz®. Proizvođač otklanja bilo kakvu odgovornost u slučaju oštećenja ili lošeg rada kao posljedice korištenja dodatne opreme i/ili rezervnih dijelova drugih marki.

S. ZAŠTITA OKOLIŠA

Mislite na zaštitu okoliša! Vaš uređaj sadrži materijale koji se mogu popraviti ili reciklirati. Vratite ga u službu za prikupljanje otpada vaše zajednice i izdvojite ambalažu.

Jamstveni rok:

broj godina	2
-------------	---

www.campingaz.com

T. RJESAVANJE PROBLEMA

Neispravnost	Vjerojatni uzroci/načini za ispravljanje
Plamenik se ne pali	<ul style="list-style-type: none">• Slab dotok plina• Redukcijski ventil ne radi• Cijev, ispusni ventil, Venturi cijev ili otvori na plameniku su začepljeni• Venturi cijev ne pokriva brizgalicu
Plamenik isprekidano radi ili se gasi	<ul style="list-style-type: none">• Provjeriti da li postoji dotok plina• Provjeriti spoj cijevi• Pogledati Popis servisnih centara.
Plamen je nestabilan	<ul style="list-style-type: none">• U novoj plinskoj boci možda se nalazi zrak. Ostaviti da tako radi neko vrijeme, a nedostatak će nestati.• Pogledati Popis servisnih centara.
Veliki plamen na površini plamenika	<ul style="list-style-type: none">• Brizgatica je loše postavljena na Venturi cijev. Premjestite Venturijevu cijev.• Venturi cijev je zagušena (npr. paukova mreža). Očistite Venturijevu cijev.• Pogledati Popis servisnih centara
Plamen na brizgatici	<ul style="list-style-type: none">• Boca je gotovo prazna• promijenite bocu i nedostatak će nestati• Pogledati Popis servisnih centara.
Masnoće gore	<ul style="list-style-type: none">• Sustav za ispuštanje masnoća je začepljen - treba ga očistiti• Previše masnoća na vulkanskom kamenju• Temperatura roštilja je previše visoka: smanjiti dotok plina
Plamenik se pali šibicom, ali se ne pali pomoću PIEZO upaljača	<ul style="list-style-type: none">• Dugme, žica ili elektroda su u kvaru. Provjeriti spojeve kabla upaljača.• Provjeriti stanje keramike i spojnoga kabla• Pogledati Popis servisnih centara.
Pojava plamena na spoju	<ul style="list-style-type: none">• Spoj nije nepropustan• Odmah zatvoriti dotok plina• Pogledati Popis servisnih centara.
Nedovoljna toplina	<ul style="list-style-type: none">• Brizgatica ili Venturi cijev su začepljeni• Pogledati Popis servisnih centara.
Pojava plamena iza dugmeta za reguliranje	<ul style="list-style-type: none">• Neispravan izlazni ventil• Zaustaviti rad uređaja• Pogledati Popis servisnih centara
Pojava plamena ispod konzole	<ul style="list-style-type: none">• Zaustaviti rad uređaja• Zatvoriti bocu• Pogledati popis servisnih centara

NOTĂ: Dacă nu specificați în mod clar, următorii termeni generici "aparat/unitate/produș/echipament/dispozitiv" care apar în acest manual de instrucțiuni, toți se referă la produsul "Xpert".

FOLOSIRE SI ÎNTRETINERE



- Consultați instrucțiunile înainte de utilizare.
- Utilizați numai în spații exterioare.
- Nu folosiți cărbune de lemn
- Nu folosiți valvă reglabilă. Utilizați regulatorul de presiune cu reglare fixă conforme standardelor europene aferente.
- Nu acoperiți fundul cuvei cu folie de aluminiu.
- Nu așezați un grătar metalic care nu este conceput special pentru Campingaz®, sau nu este recomandat de către acesta, pe sau în loc de roca din lavă (în funcție de model) sau pe capacul protector al arzătorului (în funcție de model).
- Pentru a asigura o funcționare în deplină siguranță a aparatului dvs., nu utilizați niciodată două tăvi pline, una lângă cealaltă.
- Curățați în mod regulat partea de fund a cuvei pentru a evita riscul aprinderii grăsimilor.

Nerespectarea acestor reguli de utilizare poate duce la deteriorarea gravă a aparatului dumneavoastră.

A. PENTRU SIGURANȚA DUMNEAVOASTRĂ

- Nu depozitați și nu folosiți benzină sau alte lichide sau vapori inflamabili în vecinătatea aparatului. Acest aparat trebuie păstrat la distanță de materialele inflamabile în timpul utilizării. În cazul în care simțiți miros de gaz:
 - 1) Închideți robinetul buteliei de gaz.
 - 2) Stingeți orice flacără.
 - 3) Deschideți capacul.
- 4) Dacă mirosul persistă, consultați secțiunea § f) „Test de etanșeitate” sau informații imediat vânzătorul.
- Componentele protejate de fabricant sau de reprezentantul acestuia nu trebuie manevrate de către utilizator.
- Oprii butelia de gaz după utilizare.

B. LOC DE UTILIZARE

- Acest aparat nu trebuie să fie folosit decât în aer liber.
- **ATENȚIE:** unele părți accesibile se pot încălzi foarte tare. Nu lăsați copiii mici să se apropie.
- Nu trebuie să existe niciun material combustibil pe o rază de aproximativ 60 cm în jurul aparatului.
- Nu deplasați aparatul în timpul funcționării acestuia.
- Folosiți aparatul pe sol orizontal.
- Debitul de aer proaspăt trebuie să fie de 2 m³/kW/h.

C. BUTELIA DE GAZ

Acest aparat este reglat pentru a funcționa împreună cu butelii de butan/propan de 4,5 - 15 kg prevăzute cu o valvă corespunzătoare:

- **Elveția:** consultați instrucțiunile separate.
- **Franța, Belgia, Luxemburg, Marea Britanie, Irlanda, Portugalia, Spania, Italia, Grecia:** butan 28-30 mbar / propan 37 mbar
- **Olanda, Norvegia, Suedia, Danemarca, Finlanda, Ungaria, Slovenia, Slovacia, Republica Cehă, Bulgaria, Turcia, România, Croația:** butan 30 mbar / propan 30 mbar.
- **Germania, Austria:** Butan 50 mbar / Propan 50 mbar
- **Polonia:** propan 37 mbar.
- Efectuați întotdeauna racordarea sau schimbarea buteliei într-un loc bine aerisit și niciodată în prezența unei flăcări, unei scântei sau a unei surse de căldură.

Înălțimea H a buteliei trebuie să fie mai mică de 27,5 inci (70 cm), indiferent de lățimea sau diametrul D al acesteia (Fig. 4 B, C).

D. ȚEAVA (FIG. 1)

Franța (în funcție de model)

Aparatul poate fi utilizat cu două tipuri de țevi flexibile:

a) țeavă flexibilă concepută pentru a fi introdusă pe îmbinările conexe din partea aparatului și din partea valvei, imobilizată de coliere (conform standardului XP D 36-110). Lungime preconizată 1,25 m (Fig. 2-A).

b) țeavă flexibilă (conform standardului XP D 36-112 sau NF D 36-112) dotată cu o piuliță filetată G 1/2 pentru înșurubare pe aparat și o piuliță filetată M 20x1,5 pentru înșurubare pe valvă, lungime preconizată 1,25 m (Fig. 2-B).

Aparatul posedă un racord filetat de admisie gaz G 1/2, furnizat cu îmbinarea conexă NF și cu garnitura deja montate.

1) Pentru folosirea aparatului cu țeava flexibilă XP D 36-110: (soluția d) a)

- strângeți bine țeava flexibilă pe îmbinarea conexă a aparatului și a valvei.
- introduceți colierele în spatele primelor două loburi de la îmbinare și strângeți-le până la punctul maxim (Fig. 2-A).
- etanșeitatea va fi verificată urmând indicațiile de la paragraful f).

2) Pentru utilizarea aparatului cu țeavă flexibilă XP D 36-112 sau NF D 36-112, piulițe G 1/2 și M 20x1,5 : (soluția d) b)

- deșurubați și îndepărtați îmbinarea conexă NF pentru a elibera racordul de intrare G1/2.
- îndepărtați garnitura
- înșurubați piulița filetată G 1/2 a țevii pe racordul de intrare al aparatului și piulița filetată M20x1,5 pe racordul de ieșire a valvei urmând indicațiile oferite împreună cu țeava flexibilă.
- folosiți o cheie pentru a imobiliza racordul de intrare al aparatului și strângeți sau slăbiți piulița filetată cu o altă cheie (Fig. 2-B).
- folosiți o cheie pentru a imobiliza racordul de ieșire al valvei (Fig. 2-B).
- etanșeitatea va fi verificată urmând indicațiile de la paragraful f).

(Fig. 4 B) Verificați ca tubul flexibil să se extindă normal, fără deformații sau contractare și fără să intre în contact cu pereții calzi ai aparatului. Va trebui schimbat la data de expirare înscrisă pe țeavă sau mai devreme, în cazul în care acesta este avariat sau prezintă fisuri.

România, Belgia, Luxemburg, Marea Britanie, Irlanda, Portugalia, Spania, Italia, Croația, Grecia, Olanda, Norvegia, Suedia, Danemarca, Finlanda, Ungaria, Slovenia, Slovacia, Republica Cehă, Bulgaria, Turcia, Polonia, Elveția (în funcție de model):

Aparatul e echipat cu o îmbinare conexă (Fig. 2-A). Trebuie utilizat cu o țeavă flexibilă de calitate, adaptată la utilizarea cu butan și propan. Lungimea sa nu trebuie să depășească 1,20 m. Va trebui înlocuit dacă este defect, dacă prezintă

crăpături, dacă acest lucru este solicitat de condițiile naționale sau în funcție de valabilitate. Nu trageți de țeavă și nu o găuriți. Țineți-o departe de piesele care se pot încălzi. Verificați ca țeava flexibilă să se extindă normal, fără deformare sau contractare.

Germania, Austria, Elveția (în funcție de model) (Fig. 3):

Acest aparat trebuie folosit cu o țeavă flexibilă de calitate, adaptată la folosirea butanului și propanului. Lungimea sa nu trebuie să depășească 1,50 m. Va trebui înlocuit dacă este defect, dacă prezintă crăpături, dacă acest lucru este solicitat de condițiile naționale sau în funcție de valabilitate. Nu trageți de țeavă și nu o găuriți. Țineți-o departe de piesele care se pot încălzi. Verificați ca țeava flexibilă să se extindă normal, fără deformare sau contractare.

Racordarea țevii flexibile: pentru a racorda țeava la îmbinarea aparatului, strângeți bine piulița țevii, fără a forța, cu 2 chei corespunzătoare (Fig. 3):

- cheie de 14 pentru blocarea îmbinării
- cheie de 17 pentru înșurubarea piuliței țevii

E. CAPAC

Manevrați capacul cu atenție, mai ales în cursul funcționării. Nu vă aplecați deasupra vetrei.

F. TEST DE ETANȘEITATE

1. Puneți aparatul în funcționare în aer liber, departe de orice material inflamabil. Nu fumați.
2. Asigurați-vă că manetele de reglaj sunt în poziția "OFF" (O).
3. Racordați țeava flexibilă conform paragrafului d).
4. Strângeți valva buteliei de gaz.
5. Pentru control, folosiți un lichid de detectare a scurgerilor de gaz.
6. (Fig. 4 A) Puneți lichidul pe racordurile buteliei, ale valvei, ale țevii și ale aparatului. Manetele de reglaj trebuie să rămână în poziția "OFF" (O). Deschideți robinetul buteliei de gaz.
7. Dacă se formează bule, înseamnă că există scurgeri de gaz.
8. Pentru a opri scurgerea, strângeți piulițele. Dacă e defectă vreo piesă, înlocuiți-o. Aparatul nu trebuie pus în funcțiune înainte ca scurgerea să
9. Închideți robinetul buteliei de gaz.

Important:

Nu folosiți niciodată flacăra pentru a detecta o scurgere de gaz. Trebuie să controlați prezența scurgerilor de gaz o dată pe an și de fiecare dată când schimbați butelia.

G. ÎNAINTE DE PUNEREA ÎN FUNCȚIUNE

Nu puneți aparatul în funcțiune înainte să a fi citit cu atenție și să fi înțeles toate instrucțiunile. De asemenea, asigurați-vă:

- că nu există scurgeri
- (Fig. 5) că tuburile Venturi nu sunt obturate (de exemplu cu pânze de păianjen – vezi paragraful m)
- (Fig. 4 B) că țeava nu este în contact cu piesele care se pot încălzi.



Verificați bine că tuburile Venturi (VT) acoperă duzele (IJ) (Fig. 6)

H. APRINDEREA ARZĂTOARELOR GRĂTARULUI

Citiți punctele 1 – 6 înainte de a începe cu punctul 1).

1. (Fig. 7 A) Nu aprindeți niciodată aparatul cu capacul închis, aprindeți-l întotdeauna cu capacul deschis.
2. (Fig. 7 B) Asigurați-vă că manetele de reglaj sunt în poziția „OFF” (O).
3. Deschideți robinetul buteliei de gaz
4. (Fig. 8 A) Apăsăți pe una din cele două manete de reglaj și

puneți-o în poziția Debit maxim (⚡), apoi apăsați imediat pe butonul de aprindere (⚡) până când se aude un clic. Dacă aprinderea nu se produce la primul clic apăsați de 3 - 4 ori, dacă este necesar.

5. Dacă arzătorul nu se aprinde, readuceți maneta de reglaj în poziția „OFF” (O). Așteptați 5 minute înainte de a reîncepe operațiunea.

6. Imediat ce arzătorul începe să funcționeze, al doilea arzător se aprinde automat după deschiderea celei de-a 2-a manete de reglaj în poziția Debit maxim (⚡) fără să fie necesar să mai apăsați pe butonul de aprindere automată.

Important:

Dacă după cea de-a doua încercare arzătorul nu se aprinde, verificați orificiile de ieșire ale arzătorului pentru ca tubul acestuia să nu fie obturat.

I. APRINDEREA MANUALĂ A GRĂTARULUI

În cazul nefuncționării aprinderii automate, puneți butonul de reglaj în poziția "OFF" (O) (Fig. 7 B).

Scoateți capacul protector sau grătarul ce susține rocile din lavă pentru a avea acces la arzător.

(Fig. 8 B) Așezați un chibrit aprins în apropierea fantelor pentru flacăra arzătorului, apoi rotiți pârghia de pe tabloul de comandă în poziția de Debit maxim (⚡) pe aceeași parte pe care aveți chibritul.

Apoi, poziționați butonul la flux lent și așezați la loc capacul de protecție peste rocile din lavă; în tot acest timp, țineți mâinile la o distanță de siguranță față de flăcări.

J. STINGEREA GRĂTARULUI

(Fig. 7 B) Readuceți butoanele de reglaj în poziția "OFF" (O), apoi închideți robinetul buteliei de gaz.

K. APRINDEREA LĂMPII DE GĂTIT (în funcție de model)

Lampa de gătit poate funcționa singură sau în același timp cu grătarul.

Aprindere:

1. Deschideți robinetul buteliei de gaz.
2. Verificați etanșeitatea circuitului de gaz între butelie și lampa de gătit (vezi § f).
3. (Fig. 4 A) Verificați starea tubului care leagă grătarul de lampa de gătit. Dacă prezintă crăpături, schimbați-l la un centru de service după vânzare.
4. (Fig. 9) Deschideți robinetul lămpii de gătit (în sensul +) și apăsați pe butonul de aprindere (⚡) până se aude un clic. Apăsăți de 3 – 4 ori, dacă este necesar. În caz că nu se aprinde, țineți un chibrit aprins la marginea arzătorului.
5. Reglați flacăra la dimensiunea vasului folosit, deschizând mai mult sau mai puțin robinetul. Nu utilizați un vas cu diametrul mai mic de 10 cm sau mai mare de 26 cm.

L. STINGEREA LĂMPII DE GĂTIT (în funcție de model)

Închideți robinetul lămpii de gătit (în sensul -) și robinetul buteliei, dacă grătarul nu este în funcțiune.

M. SCHIMBAREA BUTELIEI DE GAZ

- Efectuați aceste operațiuni într-un loc bine aerisit și niciodată în prezența unei flăcări, unei scântei sau unei surse de căldură.
- (Fig. 7 B) Readuceți butoanele de reglaj în poziția "OFF" (O), apoi închideți robinetul buteliei de gaz.
- Deșurubați valva, verificați prezența și buna stare a garniturii de etanșeitate.
- Montați butelia plină, înșurubați valva, având grijă ca să nu exercitați deformare sau contractare asupra țevii.

N. FOLOSIRE

E recomandat să purtați mănuși de protecție atunci când

manipulați elemente foarte calde.

Înainte de gătire, încălziți în prealabil aparatul timp de 10 minute în poziția Debit maxim (☀) și cu capacul pus. La prima utilizare, încălziți aparatul în prealabil timp de 20 de minute, pentru a îndepărta mirosurile de vopsea sau de piese noi.

Ritmul de gătire poate fi ajustat, în funcție de poziția butoanelor de control.

Temperatura cu capacul închis: în poziția de flacără maximă (☀), aproximativ 340 de grade C, în poziția de flacără redusă (☁) aproximativ 175 de grade C, cu posibilitatea ajustării intensității între aceste două poziții.

În funcție de cantitatea de alimente care urmează să fie găsite, este posibil să se utilizeze numai o jumătate de grătar, aprinzând numai o singură parte a arzătorului.

După gătire, închideți capacul și puneți aparatul timp de 10 minute pe poziția Debit maxim (☀), pentru a permite arderea reziduurilor alimentare sau grăsimii de pe grilaj sau de pe grila de protecție a arzătorului (efect de autocurățire).

Este normal ca flacăra să aibă culoarea galbenă.

Important :

Dacă în timpul funcționării grătarului se întâmplă ca arzătorul să se stingă, puneți imediat maneta de reglaj pe poziția "OFF" (O). Așteptați 5 minute pentru a permite evacuarea gazului nears. Procedați încă o dată la operarea aprinderii doar după acest răstimp.

Model cu capac pentru arzător (Fig. 10)

Dacă grătarul dvs. este echipat cu un capac pentru arzător (ilustrat mai sus), atunci când gătiți carne grasă (pui, rață, cârnați etc.), trebuie să reglați arzătoarele pe poziția debit minim (☁) pentru a diminua aprinderea grăsimii alimentelor. În plus, poate fi necesar să reduceți numărul de bucăți de carne de gătit de pe grătar și să le preparați succesiv, în mai multe etape.

O. CURĂȚARE ȘI ÎNTREȚINERE

Nu aduceți modificări aparatului: orice modificare se poate dovedi periculoasă.

- Pentru a menține aparatul în bună stare de funcționare; e recomandată curățarea periodică a acestuia (după 4 sau 5 folosiri).
- Așteptați ca aparatul să se fi răcit înaintea operațiilor de curățare.
- Închideți butelia de gaz și îndepărtați regulatorul.
- (Fig. 11) Curățați partea superioară a arzătorului, precum și lateralele și baza, folosind un burete umed (apă cu detergent lichid de vase). Dacă este necesar, utilizați o perie din oțel umezită.
- (Fig. 11) Asigurați-vă că toate ieșirile arzătorului (OH) sunt libere și uscate, înainte de reutilizare. Dacă este necesar, utilizați o perie de sârmă pentru a desfunda ieșirile arzătorului.
- (Fig. 11) Curățați orificiile de la jetul Venturi (VO) sau de la arzător, dacă este necesar.
- Arzătorul de la grătar trebuie să fie curățat și verificat la un interval de trei luni. Îndepărtați întregul arzător (Fig. 11) și asigurați-vă că deschiderile tubului Venturi nu sunt blocate de impurități sau pânze de păianjen (Fig. 5), ceea ce poate reduce eficiența arzătorului sau cauza o aprindere de gaze periculoasă la exteriorul arzătorului.

N.B.: Operațiunile frecvente de întreținere a arzătorului permit menținerea acestuia în stare bună pentru numeroase folosiri și evitarea oxidării premature, mai ales din cauza reziduurilor acide ale frigerei. Oxidarea arzătorului este totodată un fenomen normal în timp și un arzător oxidat care funcționează normal nu necesită înlocuire. Înlocuirea arzătorului este necesară dacă funcționarea acestuia este incorectă: arzător perforat...

Periții vetrei, capacul, grilele de gătit, panoul de comandă:

Curățați periodic aceste elemente și cu ajutorul unui alt burete îmbibat cu detergent de vase. Nu folosiți produse abrazive. Nu curățați grilele într-un cuptor cu autocurățire, temperatura prea ridicată putând avaria părțile cromate.

Plite (în funcție de model) :

Așteptați să se răcească înainte să le curățați. Folosiți un produs de curățare Campinggaz® BBQ Cleaner Spray și perii speciale pentru grătore.

După curățarea și uscarea grilelor grătarului, umeziți-le ușor cu grăsimi pentru a le proteja împotriva coroziunii și e evita ruginirea acestora și lăpirea lor de alimente.

Campinggaz® recomandă folosirea de ulei vegetal pentru expunerea unui strat fin de materie gras pe grilele grătarului cu ajutorul unei hârtii absorbante.

P. DEPOZITARE

- Închideți robinetul buteliei de gaz după fiecare utilizare.
- Dacă depozitați grătarul în interior, întrerupeți alimentarea cu gaz.
- Dacă depozitați grătarul în interior, e recomandat să folosiți o husă de protecție.
- În cazul în care grătarul nu va fi folosit pentru o perioadă lungă de timp, e recomandat să depozitați aparatul într-un loc uscat și adăpostit (de exemplu, în garaj).

Q. TUFUL VULCANIC (în funcție de model)

• Tuful vulcanic trebuie schimbat când este pre îmbibat cu grăsimi sau când eroziunea îi permite să iasă prin grilaj, lucru care se întâmplă în cazul utilizării de multe a grătarului.

Repartizați uniform tuful vulcanic, într-un singur strat.

Nu îl presați și mențineți un spațiu de aerare de câțiva milimetri între pietre.

Nu utilizați mangal în locul tufului vulcanic furnizat sau ca o adăugire la acesta.

- Utilizați tuf vulcanic de schimb distribuit de Campinggaz®. Ne declinăm orice răspundere în cazul utilizării altui tip de tuf vulcanic, a cărui utilizare poate fi periculoasă pentru utilizator.
- Nu udați tuful vulcanic. Nu utilizați tuf vulcanic ud sau umed; lăsați-l întâi să se usuce la adăpost.

R. ACCESORII

ADG recomandă folosirea sistematică a grătorelor cu accesorii și piese de schimb marca Campinggaz®. ADG își declină orice responsabilitate în cazurile de avarii sau funcționare defectuoasă care survin în urma utilizării accesoriilor și/sau pieselor de schimb de o marcă diferită.

S. PROTECȚIA MEDIULUI

Aveți grijă de mediul înconjurător! Acest aparat conține materiale care pot fi recuperate sau reciclate. Predați-l spre recuperare / reciclare serviciului de colectare a deșeurilor din zona în care locuiți și triați materialele în care este ambalat.

Perioada de garanție:

Ani	2
-----	---

www.campinggaz.com

T. REZOLVAREA PROBLEMELOR

Anomalii	Cauze probabile remedii
Arzătorul nu se aprinde	<ul style="list-style-type: none">• Alimentare cu gaz defectuoasă• Valva nu funcționează• Țeava, robinetul, tubul venturi sau orificiile arzătorului sunt blocate• Tubul venturi nu acoperă duza
Arzătorul dă rateuri sau se stinge Plamen je nestabilan	<ul style="list-style-type: none">• Verificați dacă există gaz• Verificați conexiunea țevii• Consultați serviciu postvânzare.
Flăcări instabileplamenika	<ul style="list-style-type: none">• Butelia nouă poate conține aer. Lăsați aparatul să mearegă și defectul va dispărea• Consultați serviciu postvânzare.
Flăcări mari la suprafața arzătorului	<ul style="list-style-type: none">• Duza e poziționată greșit în tubul venturi. Repoziționați tubul venturi.• Tubul venturi este blocat (ex: cu pânze de păianjen). Curățați tubul venturi.• Consultați serviciu postvânzare.
Flacără la duză	<ul style="list-style-type: none">• Butelia e aproape goală• Încărcați butelia și defectul va dispărea• Consultați serviciu postvânzare.
Grăsimea se aprinde anormal	<ul style="list-style-type: none">• Temperatura grătarului este prea ridicată: reduceți debitul• Curățați capacul metalic de protecție de deasupra arzătorului.• Consultați serviciu postvânzare.
Arzătorul se aprinde cu un chibrit, dar nu prin aprindere « PIEZO »	<ul style="list-style-type: none">• Defect la buton, la fir sau la electrod. Controlați îmbinările cablului aprinzătorului• Controlați starea pieselor din ceramică și a cablului de legătură• Consultați serviciu postvânzare.
Scurgere aprinsă la racord	<ul style="list-style-type: none">• Racord neetanș• Închideți imediat admisia de gaz• Consultați serviciu postvânzare.
Căldură insuficientă	<ul style="list-style-type: none">• Duză sau tub venturi blocate• Consultați serviciu postvânzare.
Scurgere aprinsă în spatele butonului de reglaj	<ul style="list-style-type: none">• Robinet defect• Opriți aparatul• Închideți butelia• Consultați serviciu postvânzare.
Scurgere aprinsă sub consolă	<ul style="list-style-type: none">• Opriți aparatul• Închideți butelia• Consultați serviciu postvânzare.

ЗАБЕЛЕЖКА: Освен ако не е посочено друго, всеки един от общите термини «уред / прибор / продукт / съоръжение / устройство», които се срещат в това ръководство за употреба, се отнася за продукта «Хрeт».

ИНСТРУКЦИИ ЗА УПОТРЕБА



- Прочетете упътването преди употреба.
- Използвайте само на открито.
- Не използвайте дървени въглища.
- Не използвайте регулиращ се редуцир-вентил. Използвайте редуцир-вентил с фиксирано налягане, отговарящ на съответния европейски стандарт.
- Не покривайте дъното на корпуса с алуминиево фолио.
- Не поставяйте метална полъца, която не е специално проектирана или препоръчвана от Campingaz® върху или вместо вулканичните камъни (в зависимост от модела), или върху защитния капак на горелката (в зависимост от модела).
- За да гарантирате безопасна работа на уреда, не гответе едновременно на две съседнигорелки.
- Почиствайте редовно елементите по дъното на корпуса, за да избегнете риска от запалване на мазнината.

Неспазването на горните указания може да причини сериозни повреди на уреда.

A. ЗА ВАШАТА БЕЗОПАСНОСТ

- Не поставяйте и не използвайте в близост до уреда бензин или други запалителни течности или пари. По време на работа уредът трябва да се намира далеч от запалими материали. Ако усетите миризма на газ:
 - 1) Затворете крана на газовата бутилка.
 - 2) Загасете откритите пламъци.
 - 3) Отворете капака.
 - 4) Ако миризмата остава, вижте § f) «Изпитване за непрopusкливост» или се обърнете незабавно към търговската фирма, от която сте купили уреда.
- Не извършвайте промени по елементите, защитени с гаранция от производителя или от негов пълномощник.
- Затворете газовата бутилка след употреба.

B. МЯСТО НА ПОЛЗВАНЕ НА УРЕДА

- Този уред трябва да се ползва само на открито.
- **ВНИМАНИЕ:** Някои леснодостъпни части могат да бъдат много горещи. Пазете малките деца.
- В радиус от 60 см около уреда не трябва да има запалителни материали.
- Не местете уреда по време на ползване.
- Уредът трябва да е поставен на равна хоризонтална повърхност.
- Осигурете чист въздух с дебит 2 м³кВт/ч.

C. ГАЗОВА БУТИЛКА

Уредът е предназначен за работа с бутилки пропан/бутан от 4,5 до 15 кг, снабдени със специален редуцир-вентил:

- **Швейцария:** вижте отделния лист.
- **Франция, Белгия, Люксембург, Великобритания, Ирландия, Португалия, Испания, Италия, Гърция:** бутан 28-30 милибара / пропан 37 милибара.
- **Холандия, Норвегия, Швеция, Дания, Финландия, Унгария, Словения, Словакия, Чехия, България, Турция, Румъния, Хърватска:** бутан 30 милибара / пропан 30 милибара.
- **Германия, Австрия :** бутан / пропан : 50 милибара.
- **Полша:** пропан 37 милибара.
- Свързването или смяната на газовата бутилка трябва да става на проверливо място, далеч от открит пламък, искри или източник на топлина.

Височината H на бутилката трябва да бъде помалка от 70 cm, независимо от нейната широчина или диаметъра D (Фиг. 4 B, C).

D. ТРЪБА (ФИГ. 1)

Франция (в зависимост от модела)

Уредът може да се използва с 2 вида гъвкави тръби :

- a) гъвкава тръба, която се поставя върху оребрени крайници от страната на уреда и на редуцирвентила, като се уплътнява със стягащи гривни (съгласно стандарт XP D 36-110). Препоръчителна дължина 1,25 м (Фиг. 2-A).
- b) гъвкава тръба (съгласно стандарт XP D 36-112 или NF D 36-112), снабдена с резбована гайка G S, която се завива към уреда, и резбована гайка M 20x1,5, която се завива към редуцир-вентила, препоръчителна дължина 1,25 м (Фиг. 2-B).

Уредът е снабден с резбована съединителна муфта на входа за газ G 1/2, предварително монтирана на оребрения крайник от висока марка NF заедно с уплътнението.

1) При ползване на уреда с гъвкава тръба XP D 36- 110: (вариант г а))

- пхнете докрай гъвкавата тръба върху оребрения крайник на уреда и на редуцир-вентила.
- плъзнете стягащите гривни зад първите 2 ребра на крайниците и ги затегнете докато стягащата глава се счупи (Фиг. 2-A).
- проверете непрopusкливостта, като следвате указанията на параграф f).

2) При ползване на уреда с гъвкава тръба XP D 36-112 или NF D 36-112, гайки G 1/2 и M 20x1,5 : (вариант г б))

- отвийте и отстранете оребрения крайник марка NF, за да освободите входната муфта G1/2.
- махнете уплътнението
- завийте резбованата гайка G 1/2 на тръбата върху входната муфта на уреда, а резбованата гайка M20x1,5 - върху изходната муфта на редуцирвентила, като следвате указанията, дадени към гъвкавата тръба.
- с помощта на гаечен ключ дръжте входната муфта на уреда, а с друг ключ затягайте или отпуснете резбованата гайка (Фиг. 2-B).
- с помощта на гаечен ключ задръжте изходната муфта на редуцир-вентила (Фиг. 2-B).
- проверете непрopusкливостта, като следвате указанията на параграф f).

(Фиг. 4 B) Уверете се, че гъвкавата тръба се разгъва нормално, без усукване или опъване, и не се опира в горещите стени на уреда. Тръбата трябва да бъде сменена след изтичане на срока на годност, посочен върху нея или ако се повреди, или се напука.

Франция, Белгия, Люксембург, Великобритания, Ирландия, Португалия, Испания, Италия, Хърватска,

Гърция, Холандия, Норвегия, Швеция, Дания, Финландия, Унгария, Словения, Словакия, Чехия, България, Турция, Румъния, Швейцария (в зависимост от модела):

Уредът е снабден с оребрен найкрайник (Фиг. 2-А). Той трябва да се ползва със специална гъвкава тръба, подходяща за газ пропан и газ бутан. Дължината на тръбата не трябва да надвишава 1,20 м. Той трябва да бъде подменен, ако е повреден, напукал или съгласно действащите нормативни изисквания. Не дърпайте и не усуквайте тръбата. Пазете я далеч от нагряващи се части. Уверете се, че гъвкавата тръба се разгъва нормално, без усукване или опъване.

Германия, Австрия, Швейцария (в зависимост от модела) (Фиг. 3):

Уредът трябва да се ползва със специална гъвкава тръба, подходяща за газ пропан и газ бутан. Дължината ѝ не трябва да надвишава 1,50 м. Той трябва да бъде подменен, ако е повреден, напукал или съгласно действащите нормативни изисквания. Не дърпайте и не усуквайте тръбата. Пазете я далеч от нагряващи се части. Уверете се, че гъвкавата тръба се разгъва нормално, без усукване или опъване.

Свързване на гъвкавата тръба: за да свържете гъвкавата тръба с найкрайника на уреда, затегнете гайката на тръбата здраво, но не прекомерно, с помощта на 2 подходящи гаечни ключа (Фиг. 3):

- ключ 14 за застопоряване на найкрайника
- ключ 17 за затягане на гайката на тръбата

Е. КАПАК

Хващайте капака внимателно, особено когато уредът работи. Не се навеждайте над горящия пламък.

Г. ИЗПИТВАНЕ ЗА НЕПРОПУСКЛИВОСТ

1. Работете на открито, далеч от запалими материали. Не пушете.
2. Уверете се, че регулиращите лостчета са в положение "OFF" (O).
3. Свържете гъвкавата тръба съгласно параграф г).
4. Завийте редуцир-вентила към газовата бутилка.
5. За проверка използвайте течност за откриване изтичането на газ.
6. (Фиг. 4 А) Поставете течност върху съединенията бутилка/редуцир-вентил/тръба/уред. Регулиращите лостчета трябва да са в положение "OFF" (O). Отворете крана на газовата бутилка.
7. Ако се образуват мехурчета, това означава, че има изтичане на газ.
8. За да спрете изтичането на газ, затегнете гайките. Ако някоя част е дефектна, трябва да се смени. Уредът не трябва да се ползва, преди да бъде отстранено изтичането на газ.
9. Затворете крана на газовата бутилка.

Важно:

Никога не използвайте пламък, за да проверите дали има изтичане на газ. Проверка и откриване на изтичането на газ трябва да се прави поне веднъж годишно, както и при всяка смяна на газовата бутилка.

Г. ПРЕДИ ПУСКАНЕ НА УРЕДА

Не пускайте уреда преди да сте прочели внимателно и разбрали всички указания. Уверете се също така, че:

- няма изтичане на газ
- (Фиг. 5) Вентури тръбите не са запушени (например: от паяжини – виж параграф м))
- (Фиг. 4 В) тръбата не е в контакт с нагряващи се части.



Проверете много добре дали Вентури тръбите (VT) обхващат дюзите (IJ) (Фиг. 6)

Н. ЗАПАЛВАНЕ НА ГОРЕЛКИТЕ НА БАРБЕКЮТО

Прочетете точки 1 до 6 преди да започнете от точка 1).

1. (Фиг. 7 А) Никога не палете уреда при затворен капак, а само когато капакът е отворен.
2. (Фиг. 7 В) Проверете дали регулиращите ключове са в положение "OFF" (O).
3. Отворете крана на газовата бутилка.
4. (Фиг. 8 А) Натиснете единия от регулиращите ключове и го поставете в напълно отворено положение (☞), след което незабавно натиснете копчето за запалване (☞), докато чуete щракване. Ако запалването не се осъществи от първия път, натиснете 3 или 4 пъти при необходимост.
5. Ако горелката не се запали, върнете регулиращия ключ в положение "OFF" (O). Изчакайте 5 минути преди да повторите операцията.
6. След като се запали една от горелките, другата се запалва автоматично при завъртане на втория ключ в напълно отворено положение (☞), без да е необходимо да се натиска копчето за автоматично запалване.

Важно :

Ако след втория опит горелката не се запали, проверете дали изходните отвори, както и тръбата на горелката, не са запушени.

I. APRINDEREA MANUALĂ A GRĂTARULUI

Ако електронното запалване не работи, поставете регулиращия ключ в положение "OFF" (O) (Фиг. 7 В).

Свалете поставката или решетката, поддържаща вулканичните камъни, за да достигнете до горелката.

(Фиг. 8 В) Поставете горящата кибритена клечка близо до отворите на горелката за пламък, после завъртете ръкохватката върху панела за управление на позиция за максимален разход (☞) от същата страна, където държите кибритената клечка.

След това поставете копчето на малък разход и върнете поставката или вулканичните камъни обратно на мястото им, като държите ръцете си на безопасно разстояние от пламъците.

J. ЗАГАСЦНЕ

(Фиг. 7 В) Поставете ключа в позиция „OFF“ (O), като въртите в посока на въртенето на часовниковата стрелка (Фиг. 5), след което затворете крана на газовата бутилка, ако е необходимо.

K. ЗАПАЛВАНЕ НА СКАРАТА ЗА ЗАТОПЛЦНЕ (В ЗАВИСИМОСТ ОТ МОДЕЛА)

Скаратата за затопляне може да работи самостоятелно или едновременно с грила.

Запалване :

1. Отворете крана на газовата бутилка.
2. Проверете непроникуемостта на връзката от бутилката до скаратата за затопляне (виж § f).
3. (Фиг. 4 А) Проверете състоянието на тръбата, свързваща грила със скаратата за затопляне. Ако по нея има пукнатини, сменете я, като се обадите на следпродажбения сервис.
4. (Фиг. 9) Отворете крана на скаратата за затопляне (посока +) и натиснете копчето за запалване (Z), докато щракне. Ако е необходимо, натиснете 3 или 4 пъти. Ако не последва запалване, доближете клечка кибрит в края на горелката.
5. Регулирайте пламъка в зависимост от размера на съда, като отворяте крана повече или по-малко. Не използвайте съдове с диаметър по-малък от 10 см или по-голям от 26 см.

L. ЗАГАСЦВАНЕ НА СКАРАТА ЗА ЗАТОПЛЦНЕ (В ЗАВИСИМОСТ ОТ МОДЕЛА)

Затворете крана на скаратата (положение -) и крана на бутилката, ако грилът не работи.

M. СМЦНА НА ГАЗОВАТА БУТИЛКА

- Работете на проветриво място и далеч от открит пламък, искри или източник на топлина.
- (Фиг. 7 В) Върнете регулиращите бутони в положение "OFF" (O), след това затворете крана на газовата бутилка.

- Отвинтете редуцир-вентила, проверете наличието и състоянието на улътнителя.
- Поставете пълната бутилка на мястото ѝ, завинтете отново редуцир-вентила, като внимавате да не усуквате или опъвате тръбата.

N. ПОЛЗВАНЕ НА УРЕДА

Ако уредът ви е снабден с капак, Препоръчва се носенето на предпазни ръкавици при работа с най-горещите части.

Преди всяко печене, загрейте уреда за около 10 минути при напълно отворено положение (☀) на регулиращия бутон и при затворен капак. Преди първото ползване, загрейте за около 20 минути, за да изчезне миризмата на боя от новите части.

Скоростта на приготвяне на храната може да се променя в зависимост от позицията на регулиращите кранове.

Температура при затворен капак: в позицията за пълнен пламък (☀) - приблизително 340 °C, в позицията за намален пламък (☁) - приблизително 175 °C, като има възможност за регулиране на температурата между тези две позиции.

В зависимост от количеството на продуктите, които приготвяте, може да ползвате само едната половина на грила, като запалите само едната страна на горелката.

След приключване на печенето, затворете капака и оставете уреда за около 10 минути в напълно отворено положение (☀), за да могат да изгорят остатъците от храна или мазнина по скарата или по предпазния капак на горелката (самопочистващ ефект).

Нормално е цветът на пламъка да бъде жълт.

Важно :

Ако по време на работа на уреда горелката изгасне, веднага поставете регулиращия бутон в положението "OFF" (O). Изчакайте 5 минути, за да излети неизгорелият газ. След това запалете отново горелките.

BG Модел с капак на горелките (Фиг. 10)

Ако вашето барбекю е снабдено със защитен капак на горелките (показан по-горе), при печене на мазно месо

(пиле, патица, колбаси и др.), е необходимо горелките да се регулират на положение минимален дебит на газа (☁), за да се намали запалването на изтичащата мазнина. Освен това, може да се наложи да се намали броят на парчетата месо, които се пекат едновременно, като изпичането им става последователно.

O. ПОЧИСТВАНЕ И ПОДДРЪЖКА

Не правете промени по уреда: всяка промяна може да бъде опасна.

- За да поддържате вашия уред в отлично състояние, препоръчително е да го почиствате периодически (на всеки 4 – 5 ползвания).
- Преди да пристъпите към почистване, изчакайте уредът да изстине.
- Затворете газовата бутилка и отвинтете редуцир-вентила.
- (Фиг. 11) Почистете горната част на горелката, както и страните и основата ѝ с влажна гъба (във водата разтворете препарат за миене на съдове). Ако е необходимо, използвайте мокра стоманена четка.
- (Фиг. 11) Проверете дали всички изходни отвори на горелката (OH) са чисти и сухи, преди да я използвате отново. Ако е необходимо, използвайте телена четка, за да отпушите отворите на горелката.
- (Фиг. 11) Почистете отворите на Вентури тръбата (VO) или самата горелка, ако е необходимо.
- Горелката на грила трябва да се почиства и проверява на всеки 3 месеца. Отстранете цялата горелка (Фиг. 11) и проверете дали отворите на Вентури тръбата не са запушени от мръсотия или паяжини (Фиг. 5), което може да намали ефективността на горелката или да причини опасно запалване на газ извън горелката.

N.B.: Честото почистване на горелката позволява тя да се поддържа в добро състояние и да се ползва многократно, като се избягва преждевременното ѝ ръждясване, дължащо се на киселинните остатъци при печенето. С времето появата на ръжда по горелката е нормално и не е необходимо тя да бъде подменена, ако работи добре. Горелката трябва да се смени, ако не работи добре: пробита горелка...

Стени на огнището, капак, скари за печене, командно табло: периодически почиствайте и тези части с помощта на гъба, потопена в разтвор на продукт за миене на съдове. Не използвайте абразивни продукти. Не почиствайте скарите в самопочистваща се фурна, тъй като прекалено високата температура може да повреди хромираните части.

Нагроящи плочи (в зависимост от модела) :

Изчаквайте плочата да изстине преди да започнете почистването. Използвайте специален продукт за почистване Campingaz® BBQ Cleaner Spray и четки за барбекю.

След като сте почистили и подсушили скарите, намажете ги леко с мазнина, за да ги предпазите от корозия и за да не ръждясват и залепват за продуктите.

Campingaz® препоръчва употребата на растително масло, което се разстила на тънък слой върху скарите с помощта на попивача хартия.

P. СЪХРАНЕНИЕ

- След всяко ползване затваряйте крана на газовата бутилка.
- Ако прибирате барбекюто в затворено помещение, прекъснете захранването с газ .
- Ако го оставяте на открито, препоръчително е да използвате калъф.
- Ако не ползвате барбекюто дълго време, добре е да го приберете в сухо затворено помещение (например: гараж).

Q. ВУЛКАНИЧНИ КАМЪНИ (В ЗАВИСИМОСТ ОТ МОДЕЛА)

- Вулканичните камъни трябва да се сменят, когато се напукат твърде много с мазнина или когато ерозията им стане причина да преминават през скарата, което се случва след многократна употреба.

Разстелете добре вулканичните камъни в един слой. Не ги струпвайте и оставете свободно пространство между камъните от няколко милиметра.

Не използвайте дървени въглища като заместител или като допълнение на предоставените вулканични камъни.

- При смяна, ползвайте вулканични камъни, предлагани от Campingaz®. Фирмата не носи отговорност при употреба на други вулканични камъни, чието ползване може да бъде опасно за потребителя.
- Не мокрете вулканичните камъни. Не използвайте мокри или влажни вулканични камъни, преди употреба, ги оставете да изсъхнат на сухо място.

R. АКЕСОАРИ

Компания ADG препоръчва използването на нейните газови барбекюта да става само с аксесоари и резервни части Campingaz®. ADG не носи отговорност при повреда или лоша работа, причинени от употребата на аксесоари и/или резервни части от друга марка.

S. ОПАЗВАНЕ НА ОКОЛНАТА СРЕДА

Грижете се за опазване на околната среда ! Уредът съдържа материали, които могат да бъдат възстановени или ВГрециклирани. Предайте го в пунктовете за събиране на отпадъци във вашата община, отделно от опаковката.

Гаранционен период:

Години	2
--------	---

www.campingaz.com

Т. ПОВРЕДИ / ОТСТРАНЯВАНЕ

Повреди	Вероятна причина отстраняване
Горелката не се запалва	<ul style="list-style-type: none"> • Лошо подаване на газ • Редуцир-вентилът не работи • Тръбата, кранът, вентури тръбата или отворите на горелката са запушени • Вентури тръбата не обхваща добре дюзата
Горелката прекъсва или изгасва	<ul style="list-style-type: none"> • Проверете дали има газ • Проверете свързването на тръбата • Обърнете се към сервиз.
Нестабилен свистящ пламък	<ul style="list-style-type: none"> • Нова бутилка, която може да съдържа въздух. Оставете да работи и проблемът ще изчезне. • Обърнете се към сервиз.
Висок пламък над горелкатаОпората на дюзата е лошо разположена във вентури тръбата. Закрепете вентури тръбата правилно.	<ul style="list-style-type: none"> • вентури тръбата е запушена (например: паяжини). Почистете я. • Обърнете се към сервиз.
Пламък в дюзата-Бутилката е почти празна	<ul style="list-style-type: none"> • Сменете я с нова и проблемът ще изчезне. • Обърнете се към сервиз.
Мазнината се запалва често	<ul style="list-style-type: none"> • Почистете предпазната ламарина, разположена над горелката. • Почистете тавата за събиране на мазнина.
Горелката се запалва с кибритена клечка, но не със системата за запалване « PIEZO »	<ul style="list-style-type: none"> • Дефектен бутон, жица или електрод. Проверете съединенията на запалителния кабел. • Проверете състоянието на пиезокерамиката и на съединителния кабел. • Обърнете се към сервиз.
Запалване на изтичането на газ в съединенията	<ul style="list-style-type: none"> • Неуплътнени съединения • Незабавно затворете притока на газ • Обърнете се към сервиз.
Недостатъчно нагряване	<ul style="list-style-type: none"> • Запушена дюза или тръба на Вентури • Обърнете се към сервиз.
Запалване на изтичането на газ зад регулиращия бутон	<ul style="list-style-type: none"> • Дефектен кран • Загасете уреда • Затворете крана на бутилката • Обърнете се към сервиз.
Запалване на изтичането на газ под конзолата	<ul style="list-style-type: none"> • Загасете уреда • Затворете крана на бутилката • Обърнете се към сервиз.

DIKKAT: Başka türlü belirtilmediği takdirde, bu kılavuzda «araç / ünite / ürün / ekipman / cihaz» şeklinde geçen jenerik terimlerin hepsi "Xpert" adlı üründen bahsetmektedir.

KULLANIM KILAVUZU



- Kullanmadan önce kılavuza bakın.
- Sadece iç mekanlarda kullanım içindir.
- Odun kömürü kullanmayın
- Basınç ayarını kullanmayın. Avrupa normuna uygun sabit ayarlı detandörler kullanın.
- Gövdenin dibini alüminyum folyoyla kaplamayın.
- Campinggaz® için özel olarak tasarlanmış veya önerilmiş olmayan bir metal rafı lav kayasını üzerine veya onun yerine (modele bağlı olarak) veya brülörün koruyucu kapağı üzerine (modele bağlı olarak) koymayın.
- Cihazınızın emniyetli bir şekilde çalıştırılması için metal pişirme plakalarını kesinlikle yan yana kullanmayın.
- Kabin içinde biriken yağları yanma riskine karşı düzenli olarak temizleyin.

Bu kurallara uymamak cihazın ciddi bir şekilde bozulmasına sebep olabilir.

A. GÜVENLİĞİNİZ İÇİN

- Bu cihaza yakın başka sıvı veya likid patlayıcı madde buldurmamayı. Bu cihaz, kullanım sırasında yanıcı maddelerin uzağında tutulmalıdır. Gaz kokusu mevcut ise:
 - 1) Gaz şişesinin musluğunu kapatın.
 - 2) Tüm alevleri söndürün.
 - 3) Kapağı açın.
 - 4) Şayet koku hala mevcut ise, § f) maddesindeki izhati okuyun « Gerginlik Noktası » veya hemen satış noktası ile münasebet kurun.
- Üretici veya temsilcisi tarafından korunmuş olan bölümlere kullanıcı müdahalede bulunmamalıdır.
- Kullanımdan sonra gaz haznesini kapatın.

B. KULLANIM YERLERİ

- Bu cihaz sadece açık havada kullanılmalı.
- **DIKAT:** Erişilebilir bölümler sıcak olabileceğinden, çocukları uzak tutun.
- Patlayıcı maddelerinizi en az 60cm mesafede tutun..
- Cihaz kullanım esnasında pozisyonu değiştirilmemelidir..
- Cihaz düz yüzeyde kullanılmalı .
- 2 m³/kW/h hava akımı sağlamalı

C. GAZ ŞİŞESİ

Bu Cihaz 4,5 ile 15kg/luk bütan/profan basınç ayarlı şişeler ile kullanılır.:

- **İsviçre:** Ayrı sayfaya bakın.
- **Fransa, Belçika, Luksanburg, Britanya, İrlanda, Portekiz, İspanya, İtalya, Yunanistan:** bütan 28-30 mbar / propan 37 mbar
- **Holanda, Norveç, İsveç, Danimarka, Finlandiya, Macaristan, Slovakya, Çek Cumhuriyeti, Bulgaristan, Türkiye, Romanya, Hırvatistan:** bütan 30 mbar / propan 30 mbar.
- **Almanya, Avusturya :** Bütan / Propan: 50 mbar
- **Polonya:** profan 37 mbar.
- Gaz şişeni bağlarken veya değiştirirken daima operasyonu havalı bir yerde yapılmalı. Aasla bir alevin , bir kıvılcım veya ısı kaynağı yakınında kullanılmayın.

Deponun yüksekliği H, deponun genişliğinden veya çapından D bağımsız olarak 70 cm değerinden az olmalıdır (Şek. 4 B, C).

D. BORU (ŞEK. 1)

Fransa (modele uygun)

Bu Cihaz iki tür esnek boru ile kullanılabilir:

- a) Esnek boru XP D 36-112 kuralına göre basınç ayarına takılır. Uzunluk 1.25 (Şek. 2-A).

- b) Esnek boru (XP D 36-112 veya NF D 36-112 standardı uyarınca) somun G 1/2 firdöndülü zincir halkası M 20x1,5 basınç ayarı cihazı boyut 1,25 m (Şek. 2-B).

Cihazda firdöndüle zincir halkası mevcut. G1/2 bu NF ekle monte edilmiştir.

1) Cihazın esnek boru ile kullanımını için XP D 36-110: (çözüm d) a))

- Hortumu cihazın ve detantörün halkalı ucuna sıkıca takınız.
- Kelepçeleri uçların ilk iki çıkıntısının arkasına kaydırınız ve sıkma kafasına kadar sıkınız (Şek. 2-A).
- Gaz kaçıp kaçmadığı f) paragrafındaki bilgilere göre kontrol edilecektir.

2) Esnek boru ile cihazı kullanma : XP D 36-112 veya NF D 36-112, firdöndülü zincir halkası G 1/2 et M 20x1,5 : (çözüm d) b))

- Giriş noktası G1/2 bunun vidasını açın ve NF bağlantısını çıkarın.
- Bağlantıyı sökün
- G1/2 boruyu cihazın giriş noktasına firdöndülü zincir halkasını M20x1,5 basınç ayarına vidalayın kullanma talimatlar esnek boru ile verilmiştir.
- Sabitleştirmek için anahtarı kullanın. Firdöndülü zincir halkasını koymak için değişik bir anahtar kullanın (Şek. 2-B).
- Basınç ayarı cihazını sabit bir duruma getirmek için verilen anahtar kullanın (Şek. 2-B).
- paragrafe f). Verilen açıklamalara ugun olarak.

(Şek. 4 B) Esnek bryuy kontrol edin bunun normal bir şekilde gelişmesini sağlayan Cihazın sıcak olan bölümlerine değmemesini sağlayın. Bu gerekli tarihte veya zedelenmiş olduğunun farkına varıldığında değiştirilir.

Fransa, Belçika, Luksanburg, Britanya, İrlanda, Portekiz, İspanya, İtalya, Hırvatistan, Yunanistan, Holanda, Norveç, İsveç, Danimarka, Finlandiya, Macaristan, Slovakya, Çek Cumhuriyeti, Bulgaristan, Türkiye, Romanya, Polonya, İsviçre (modele bağlıdır):

Bu cihaz halkalı bir uç ile donatılmış olup bütan ve propan gaz kullanımına uygun bir hortum ile kullanılmalıdır (Şek. 2-A). Hortumun uzunluğu 1.20 m yi geçmemelidir. Hasar görmüşse, çatlama izleri varsa, yerel şartlar mecbur kılıyorsa veya geçerliliğine göre değiştirilmelidir. Hortumu aşırı germeyiniz ve bükmeyiniz. Hortumu ısınabilecek parçalardan uzak tutunuz. Hortumun kıvrılmadığından ve bükülmediğinden emin olunuz.

Almanya, Avusturya, İsviçre (modele bağlıdır) (Şek. 3):

Bu cihaz bütan ve propan gaz kullanımına uygun hortum ile kullanılmalıdır. Uzunluğu 1,50 m yi geçmemelidir. Hasar görmüşse, çatlama izleri varsa, yerel şartlar mecbur kılıyorsa veya geçerliliğine göre değiştirilmelidir. Hortumu aşırı germeyiniz ve bükmeyiniz. Hortumu ısınabilecek parçalardan uzak tutunuz. Hortumun kıvrılmadığından ve bükülmediğinden

emin olunuz.

Hortumu bağlanması: Hortumu cihaza bağlamak için aşağıda belirtilen iki uygun anahtarla hortum somununu aşırıya kaçmadan sıkınız (Şek. 3):

- Ucu tespit etmek için 14'lük anahtar
- Hortumun somununu vidalamak için 17'lik anahtar

E. KAPAK

Özellikle cihaz çalışırken kapağı açıp kapatma esnasında tedbirli olunuz. Ocağın üzerine eğilmeyiniz.

F. GAZ KAÇAĞI KONTROLÜ

1. İşlemi binanın dışında, tüm tutuşkan maddeleri uzaklaştırdıktan sonra yapınız. Sigara içmeyiniz.
2. Ayar anahtarlarının Kapalı "OFF" (O) pozisyonunda olduğundan emin olunuz.
3. Hortumu, d) paragrafındaki bilgilere göre bağlayınız.
4. Detantörü gaz tüpüne vidalayınız.
5. Kontrol için gaz kaçağı tespit edici türde bir sıvı veya buunamazsa sabun köpüğü kullanınız.
6. (Şek. 4 A) Sıvıyı tüp ile detantör ve hortum ile cihaz bağlantıları üzerine sürünüz. Ayar anahtarları Kapalı "OFF" (O) pozisyonunda olmalıdır. Sonra gaz tüpünün vanasını açınız.
7. Baloncuklar oluşuyorsa gaz kaçağı var demektir.
8. Kaçağı engellemek için somunları sıkınız. Bir parçanın hasarlı olması durumunda bu parçayı değiştiriniz. Gaz kaçağı yok olmadıkça cihaz çalıştırılmamalıdır.
9. Gaz tüpünün vanasını kapatınız.

Önemli!

Gaz kaçağını belirlemek için hiçbir zaman alev kullanmayınız. Gaz kaçağı kontrolü ve araştırması her tüp değişiminde ve senede en az bir kez yapılmalıdır.

G. ÇALIŞTIRMADAN ÖNCE

Tüm talimatları iyice okuyup anlamadan önce cihazı çalıştırmayınız. Ayrıca

- Gaz kaçağı olup olmadığını,
- (Şek. 5) Venturi tüplerinin tıkanmamış olduklarından, (Örneğin: örümcek ağları – m paragrafına bakınız)
- (Şek. 4 B) Borunun ısınabilen parçalarla temasta olmadığını



Venturi (VT) tüplerinin enjektörleri (IJ)örtüğünden emin olunuz. (Şek. 6)

H. MANGAL BRÜLÖRLERİNİN ATEŞLENMESİ

1 nolu maddeden başlamadan önce 1'den 6'e kadar olan maddeleri okuyunuz1).

1. (Şek. 7 A) Hiç bir zaman kapağı kapalı ile aleti çalıştırmayınız sadece kapak açık iken çalıştırınız.
2. (Şek. 7 B) Düzenleme manivelalarının "OFF" (O) pozisyonunda olduğundan emin olunuz.
3. Gaz şişesi musluğunu açınız.
4. (Şek. 8 A) 2 düzenleme manivelasından birinin üzerine bastırınız ve onu (f) dolu şarj durumuna getirdikten sonra hemen tetiğe kadar ateşleme düğmesine (f) basınız. İlk başlatmada ateşleme meydana gelmez ise, 3 ya da 4 defa gerektiği kadar basınız.
5. Brülör yanmaz ise, düzenleme manivelasını "OFF" (O) pozisyonuna geri getiriniz ve işleme yeniden başlamadan önce 5 dakika bekleyin.
6. Brülör çalışır çalışmaz, otomatik ateşleme düğmesine basılması gerekli olmaksızın, diğer brülörün ateşlemesi, dolu şarj (f) pozisyonundaki 2. Düzenleme manivelasının açılmasından hemen sonra otomatik olarak meydana gelir.

Önemli:

Eğer brülör ikinci denemeden sonra da yanmazsa, brülör çıkışındaki ağızların ve brülör borusunun tıkalı olup olmadığını kontrol edin.

I. IZGARANIN ELLE YAKILMASI

Otomatik yakma tertibatının çalışmaması durumunda, ayar düğmesini "OFF" (O) getirerek kapatın (Şek. 7 B).

Brülöre erişmek için lav kayalarını destekleyen tenteyi veya izgarayı sökün.

(Şek. 8 B) Brülör alev çıkışlarının yakınına yanık bir kibrit koyduktan sonra, kumanda paneli üzerindeki kolu kibriti koyduğunuz tarafa tam akış konumuna (f) çevirin.

Ardından, düğmeyi yavaş akışa getirin ve tenteyi veya lav kayalarını tekrar yerine koyun; tüm bu işlemler sırasında ellerinizi alevlerden güvenli bir mesafede tutun.

J. MANGALIN SÖNDÜRÜLMESİ

(Şek. 7 B) Ayar düğmelerini Kapalı "OFF" (O) pozisyonuna geri getiriniz ve ardından gaz tüpünün vanasını kapatınız.

K. KÜÇÜK OCAĞIN YANMASI (modele göre)

Küçük ocak yalnız ya da izgara ile aynı anda çalışır.

Yanma :

1. Gaz şişesinin musluğunu açınız.
2. Şişeden küçük ocağa kadar (f paragrafına bakınız) devirin su geçirmezliğini kontrol ediniz.f)
3. (Şek. 4 A) Izgarayı küçük ocağa yeniden bağlayan borunun durumunu kontrol ediniz. Yüzeyle çatlaklar olması halinde satış sonrası servise haber vererek, gelip değiştirmesini isteyiniz.
4. (Şek. 9) Küçük ocağın (+ yönde) musluğunu açınız ve tetiğe kadar (f) yakma düğmesine basınız. Gerektiğinde 3 ya da 4 kere basınız. Ateşleme olmaması durumunda, küçük ocağı bir kibrit ile yakmayı deneyiniz.
5. .Az ya da çok musluğu açarak kullanılmış alıcının boyutuna uygun şekilde alevi ayarlayınız. Çapı 10 cm altı ya da 26 cm üzeri olan alıcı kullanmayınız.

L. KÜÇÜK OCAĞI SÖNDÜRME (modele göre)

Küçük ocağın musluğunu (- yönde) ve şişenin musluğunu, izgara çalışır durumda olmadığı zamanlar kapatınız.

M. GAZ TÜPÜNÜN DEĞİŞTİRİLMESİ

- İşlemi daima iyice havalandırılmış bir alanda alev, kıvılcım veya ısı kaynağından uzak şekilde gerçekleştiriniz.
- (Şek. 7 B) Ayar düğmelerini Kapalı "OFF" (O) pozisyonuna geri getiriniz ve ardından gaz tüpünün vanasını kapatınız.
- Detantörü vidasından sökünüz ve gaz kaçak contasının yerinde olup olmadığını ve düzgün çalışır vaziyette olduğunu kontrol ediniz.
- Dolu tüpü yerine yerleştiriniz, hortumun bükülmesini ve kıvrım yapmasını engelleyerek detantörü vidalayınız.

N. KULLANIM

Çok sıcak parçalara dokunmadan önce koruyucu eldiven giymeniz önerilir.

Her türlü pişirme işine başlamadan önce, cihazı 10 dakika kadar Tam Hız (f) pozisyonunda, kapağı kapalı olarak önceden ısıtın. İlk kez kullanmadan önce, cihazı 20 dakika boyunca önceden ısıtın. Böylece yeni parçaların boya kokusu giderilmiş olur.

Pişirme hızı, tam debi (f) ve orta debi (f) konumu arasında, ayar anahtarları çevirilerek ayarlanabilir.

Kapak kapalıyken sıcaklık: Tam Hız (f) pozisyonunda 340°C civarında, Düşük Hız (f) pozisyonunda 175°C civarındadır, hızı bu 2 pozisyon arasında da ayarlama olanağı vardır.

Pişirilecek gıdaların miktarına göre, ocağın tek bir kısmını

yakarak sadece ızgaranın bir yarısını kullanmak mümkündür.

Pişirdikten sonra, kapakı kapatın ve cihazı 10 dakika kadar Tam Hız (🔥) pozisyonuna getirin. Böylece ızgaranın veya brülörün koruyucu tentesinin üzerindeki yağ artıkları ve yiyecek artıkları yanacaktır (otomatik temizleme etki).

Alevin sarı renkte olması normaldir.

Önemli!

Cihaz çalışırken brülörün sönmeye gibi bir durumda, ayar şalterini derhal "OFF" (O) durumuna getirerek kapatın. Yanmamış olan gazın çıkışını sağlamak için 5 dakika bekleyiniz. Ateşleme ancak bu süre geçtikten sonra yinelenmelidir.

Çatlı ocak modeli (Şek. 10)

Pişirme sırasında, barbekünüz, çatlı bir brülör ile donatılmış ise (hemen aşağıda bulabilirsiniz), pişirilen etlerin yanmasını en aza indirmek için brülörleri minimum şarj (🔥) pozisyonuna getirmek gerekir. Bununla birlikte, pişirme ızgarası üzerinde pişirilecek parçaların sayısını azaltmak ve parçaları ardışık pekçok pişirme sırasına dağıtmak gerekebilir.

O. TEMİZLİK VE BAKIM

Cihazı hiçbir zaman değişikliğe uğratmayınız: Tüm değişiklikler tehlikeli sonuçlara yol açabilir.

- Cihazınızı uygun çalışma durumunda muhafaza etmek için belirli günlerde temizlemeniz tavsiye olunur (her 4 veya 5 kullanımdan sonra).
- Her türlü temizlik işleminden önce cihazın soğumasını bekleyiniz.
- Gaz tüpünü kapatınız ve detantörü sökünüz.
- (Şek. 11) Yakma kısmını üstüne ve ayrıca yanları ve tabanını nemli bir süngerle (bulaşık yıkama sıvısıyla su) temizleyin. Gerekirse nemli bir çelik fırça kullanın.
- (Şek. 11) Tüm yakma kısmı çıkışlarının (OH) tekrar kullanım öncesinde temiz ve kuru olduğunu kontrol edin. Gerekirse yakma kısmı çıkışlarının tikanıklarını gidermek üzere tel bir fırça kullanın.
- (Şek. 11) Ventüri jet (VO) veya yakma kısmındaki açıklıkları gerekirse temizleyin.
- Izgara yakma kısmı 3 ayda bir temizlenmeli ve kontrol edilmelidir. Tüm yakma kısmını (Şek. 11) çıkarın ve Ventüri tüpü açıklıklarını (Şek. 5), yakma kısmının daha az verimli olmasına neden olacak veya yakma kısmı dışında tehlikeli bir gaz alevi oluşturabilecek toz veya örümcek ağlarının tıkanmadığından emin olun.

Not: Brülörün temizlenmesi, brülörü çok sayıda kullanımda iyi durumda tutmayı ve ızgara kalıntılarından dolayı oluşacak asitlerden dolayı zamanından önce oksitlenmeyi önlemektedir. Brülörün zaman içerisinde oksitlenmesi normal bir durumdur ve oksitlenmiş olan ancak normal şekilde kullanılabilen bir brülör değiştirilmemelidir. Brülör normal şekilde çalışmadığı zaman değiştirilmelidir: örneğin delinmiş brülör...

Ocak, kapak, pişirme ızgaraları, kumanda panosu bölmeleri:

Bu parçaları da düzenli olarak bulaşık deterjanlı bir sünger ile temizleyiniz. Aşındırıcı ürünler kullanmayınız. Izgaraları otomatik temizlemeli bir fırında temizlemeyin, aşırı sıcaklık krom parçalara zarar verebilir.

Pişirme bölmeleri (modele göre) :

Her türlü temizleme işleminden önce soğumasını bekleyiniz. Campingaz® BBQ Cleaner Spray temizlik ürününü ve mangal fırçalarını kullanınız.

Pişirme ızgaralarını temizledikten ve kuruttuktan sonra ızgarayı aşınmaya karşı korumak ve paslanmasını ve gıdalara yapışmasını önlemek amacı ile hafifçe yağlayınız.

Campingaz® pişirme ızgaralarına emici kağıt yardımı ile hafif bir tabaka bitkisel yağ sürmenizi tavsiye olunur.

P. MUHAFAZA

- Her kullanımdan sonra gaz tüpünün vanasını kapatınız.
- Mangalınızı bina içinde muhafaza ediyorsanız gaz giriş parçasını çıkartınız.
- Mangalınızı bina dışında muhafaza ediyorsanız koruma kılıfı kullanmanız tavsiye edilir.
- Cihazın kullanımına uzun bir süre ara verdiğinizde, cihazı kuru ve korumalı bir yerde muhafaza etmeniz tavsiye edilir.

Q. YIKAMA TAŞLARI (modele göre)

- Yıkama taşları çok fazla içi yağlı ile kaplı olduğunda ya da çok sayıda kullanma nedeniyle üzerinde oluşan erazyonun bu yağların ızgaranın diğer tarafına geçmesine izin vermesi durumunda, bu taşları değiştirilmesi gerekir.

Yıkama taşlarını tek bir tabaka halinde yeknasak şekilde yeniden bölünüz. Her bir taşın arasında birkaç milimetre kalınlığında bir havalandırma oluşturmayınız.

Temin edilen yıkama taşına destek olarak ya da mahalde odun kömürü kullanmayınız.

- Campingaz'ın dağıtımını yaptığı yeniden değiştirme yıkama taşlarını kullanınız. Kullanıcı için kullanımının tehlikeli olmadığı diğer yıkama taşlarının kullanılması durumunda hiçbir sorumluluk kabul etmiyoruz.
- Yıkama taşlarını ıslatmayınız. Nemli ya da ıslak yıkama taşlarının kullanmayınız, muhafazası da kuru tutunuz

R. AKSESUARLAR

ADG, gazlı mangallarının sistematik kullanımında sadece Campingaz® marka yedek parça ve aksesuarları tavsiye etmektedir. ADG diğer markalardan yedek parça ve/veya aksesuarlarının kullanımından doğacak hatalı iş görme veya hasarların sorumluluğunu kabul etmez.

S. ÇEVRE KORUMASI

Çevre korumasına katılın! Cihazınız değerlendirilebilir veya geri dönüştürülebilir malzemeler içermektedir. Bulduğunuz bölgedeki toplama merkezine götürün ve ambalaj malzemelerini ayırın.

Garanti Süresi:

Yıl	2
-----	---

www.campingaz.com

T. SORUN GIDERME

Sorunlar	Muhtemel nedenler Çözüm
Brülör yanmıyor	<ul style="list-style-type: none">• Gaz erişimi hatalıdır• Detantör çalışmamaktadır• Hortum, vana, venturi tüpü veya brülörün delikleri tıkalıdır• Venturi tüpü enjektörü örtmemektedir
Brülör tutukluk yapıyor ya daşönüyor	<ul style="list-style-type: none">• Gaz olup olmadığını kontrol ediniz• Boru bağlantısını kontrol ediniz• S.A.V. bakınız
Değişken üflemeli alev	<ul style="list-style-type: none">• Yeni tüpte hava olabilir. Tüpü çalıştırmaya devam ediniz , aksaklık giderilecektir.• S.A.V. bakınız
Brülör yüzeyinde fazla alacalıalevler	<ul style="list-style-type: none">• Enjektör taşıyıcı, venturi tüpüne yanlış yerleştirilmiştir. Venturiyi tekrar yerleştiriniz.• Venturi tüpü tıkanmıştır (örnek: örümcek ağları). Venturiyi temizleyiniz• S.A.V. bakınız
Enjektörde alev	<ul style="list-style-type: none">• Tüp hemen hemen boşalmıştır• Tüpü değiştiriniz. Aksaklık ortadan kalkacaktır• S.A.V. bakınız
Yağ anormal bir şekilde alev almıyor.	<ul style="list-style-type: none">• Brülörün üzerinde yer alan, koruma sacını temizleyiniz• Yağ toplama kabını temizleyiniz
Brülör, kibritle yanmakta, ama "manyetolu çakmak" la yanmıyor	<ul style="list-style-type: none">• Kusurlu düğme, tel veya elektrot. Ateşleyicinin kablo bağlantılarını kontrol ediniz.• Bağlantı seramiği ve kablosunun durumunu kontrol ediniz• S.A.V. bakınız.
Bağlantı seviyesinde alevli kaçak	<ul style="list-style-type: none">• Bağlantıda gaz kaçağı var• Bir an evvel gaz erişimini kapatınız• S.A.V. bakınız
Yetersiz ısı	<ul style="list-style-type: none">• Venturi tüpü veya enjektörü tıkalı• S.A.V. bakınız
Ayar düğmesinin arkasında alevli kaçak	<ul style="list-style-type: none">• Hasarlı vana• Cihazı durdurunuz• Tüpü kapatınız• S.A.V. bakınız
Konsol altında alevli kaçak	<ul style="list-style-type: none">• Cihazı durdurunuz• Tüpü kapatınız• S.A.V. bakınız

ΕΠΙΣΗΜΑΝΣΗ: Εκτός εάν ορίζεται διαφορετικά, οι ακόλουθοι γενικοί όροι «συσκευή / μονάδα / προϊόν / εξοπλισμός / μηχανήματα» που εμφανίζονται στο παρόν εγχειρίδιο οδηγιών χρήσης, αναφέρονται στο προϊόν "Xpert".

ΟΔΗΓΙΕΣ ΧΡΗΣΕΩΣ



- Συμβουλευθείτε το εγχειρίδιο χρήσης πριν τη χρήση.
- Χρησιμοποιήστε τη συσκευή μόνο σε εξωτερικό χώρο.
- Μην χρησιμοποιείτε ξυλοκάρβουνα.
- Μην χρησιμοποιείτε ρυθμιζόμενο εκτονωτή. Χρησιμοποιήστε τους ρυθμιστές πίεσης αερίου με σταθερή ρύθμιση σύμφωνα με το σχετικό ευρωπαϊκό πρότυπο που τους καλύπτει.
- Μην καλύπτετε τη βάση του δοχείου με αλουμινοχαρτό.
- Μην τοποθετείτε μεταλλικό ράφι, που δεν είναι σχεδιασμένο ειδικά ή δεν συστήνεται από την Campinggaz®, πάνω στις πέτρες λάβας ή στη θέση τους (ανάλογα με το μοντέλο) ή πάνω στο προστατευτικό κάλυμμα του καυστήρα (ανάλογα με το μοντέλο).
- Για την ορθή και ασφαλή χρήση του εξοπλισμού σας μην χρησιμοποιείτε ποτέ δυο στερεές πλάκες την μια δίπλα στην άλλη.
- Καθαρίζετε ανά τακτά χρονικά διαστήματα τα εξαρτήματα του κάδου για να αποφύγετε τον κίνδυνο ανάφλεξης των λιπών.

Η μη τήρηση αυτών των κανόνων χρήσης, μπορεί να έχει ως αποτέλεσμα τη σοβαρή φθορά της συσκευής.

A. ΓΙΑ ΤΗΝ ΑΣΦΑΛΕΙΑ ΣΑΣ

- Μην αποθηκεύετε και μην χρησιμοποιείτε βενζίνη ή άλλα εύφλεκτα υγρά ή ατμούς κοντά στη συσκευή. Αυτή η συσκευή πρέπει να παραμείνει μακριά από εύφλεκτα υλικά κατά τη διάρκεια της χρήσης. Σε περίπτωση οσμής αερίου:
 - 1) Κλείστε τη στρόφιγγα της φιάλης αερίου.
 - 2) Σβήστε κάθε ενεργή φλόγα.
 - 3) Ανοίξτε το κάλυμμα.
 - 4) Εάν η οσμή επιμένει, δείτε την ενότητα στ) «Ελεγχος τεγανόθητας» ή επικοινωνήστε αμέσως με το κατάστημα από όπου αγοράσατε τη συσκευή.
- Τα προστατευμένα μέρη από τον κατασκευαστή ή τον εντολοδόχο που δεν πρέπει να δέχονται επεξεργασία από τον χρήστη.
- Κλείστε τη φιάλη αερίου μετά τη χρήση.

B. ΤΟΠΟΣ ΧΡΗΣΗΣ

- Η συσκευή αυτή θα πρέπει να χρησιμοποιείται σε εξωτερικό μόνο χώρο.
- ΠΡΟΣΟΧΗ! τα προσπελάσιμα μέρη μπορεί να είναι ιδιαίτερα καυτά. Απομακρύνετε τα μικρά παιδιά.
- Κανένα καύσιμο υλικό δεν θα πρέπει να βρίσκεται σε ακτίνα περίπου 60 cm γύρω από τη συσκευή.
- Μην μετακινείτε τη συσκευή κατά τη διάρκεια λειτουργίας της.
- Χρησιμοποιείτε τη συσκευή σε ένα απόλυτα οριζόντιο έδαφος.
- Προβλέψτε μια παροχή νέου αέρα της τάξης των 2 m³/kW/h.

Γ. ΦΙΑΛΗ ΑΕΡΙΟΥ

Αυτή η συσκευή έχει ρυθμιστεί για να λειτουργεί με τις φιάλες βουτανίου/προπανίου των 4,5 έως 15 kg, που είναι εξοπλισμένες με τον κατάλληλο εκτονωτή:

- **Ελβετία:** ανατρέξτε σε ξεχωριστό φύλλο.
- **Γαλλία, Βέλγιο, Λουξεμβούργο, Ηνωμένο Βασίλειο, Ιρλανδία, Πορτογαλία, Ισπανία, Ιταλία, Ελλάδα:** βουτάνιο 28-30 mbar / προπάνιο 37 mbar.
- **Κάτω χώρες, Νορβηγία, Σουηδία, Δανία, Φινλανδία, η Ουγγαρία, Σλοβενία, Σλοβακία, Δημοκρατία της Τσεχίας, Βουλγαρία, Τουρκία, Ρουμανία, Κροατία:** βουτάνιο 30 mbar / προπάνιο 30 mbar.
- **Γερμανία, Αυστρία:** βουτάνιο: 50 mbar / προπάνιο: 50 mbar.
- **Πολωνία:** προπάνιο 37 mbar.
- Η σύνδεση ή η αλλαγή της φιάλης θα πρέπει να πραγματοποιείται πάντοτε σε έναν καλά αεριζόμενο χώρο, και ποτέ υπό την παρουσία φλόγας, σπινθήρα ή πηγής θερμότητας.

Το ύψος Η της μπουκάλας πρέπει να είναι μικρότερο από 70 cm, ανεξάρτητα από το πλάτος ή τη διάμετρο D της μπουκάλας (Εικ. 4 Β, C).

Δ. ΣΩΛΗΝΑΣ (ΕΙΚ. 1)

Γαλλία (ανάλογα με το μοντέλο)

Η συσκευή μπορεί να χρησιμοποιηθεί με 2 είδη εύκαμπτων σωλήνων:

- α)** εύκαμπτο σωλήνα που προορίζεται για συναρμογή με αλακωτά συνδετικά, στο πλάι της συσκευής και στο πλάι του εκτονωτή, που σταθεροποιείται με σφικτήρες (σύμφωνα με το πρότυπο XP D 36-110). Συνιστώμενο μήκος 1,25 m (Εικ. 2-Α).
- β)** εύκαμπτο σωλήνα (σύμφωνα με το πρότυπο XP D 36-112 ή NF D 36-112) που είναι εφοδιασμένος με ένα κοχλιωτό περικόχλιο G 1/2 για το βίδωμα στη συσκευή και ένα κοχλιωτό περικόχλιο M 20x1,5 για το βίδωμα στον εκτονωτή, με συνιστώμενο μήκος 1,25 m (Εικ. 2-Β).

Η συσκευή διαθέτει ένα κοχλιωτό ρακόρ εισόδου αερίου G 1/2 που παραδίδεται με προτοποθετημένα το αλακωτό συνδετικό NF και το παρέμβυσμα.

1) Για τη χρήση της συσκευής με τον εύκαμπτο σωλήνα XP D 36-110: (λύση δ) α)

- τοποθετήστε μέχρι τέρμα τον εύκαμπτο σωλήνα στο αλακωτό συνδετικό της συσκευής και του εκτονωτή.
- περάστε τους σφικτήρες πίσω από τις 2 πρώτες προεξοχές των συνδετικών και σφίξτε τους μέχρι τη διακοπή της κεφαλής σύσφιξης (Εικ. 2-Α).
- η στεγανότητα θα ελεγχθεί ακολουθώντας τις οδηγίες της ενότητας στ).

2) Για τη χρήση της συσκευής με τον εύκαμπτο σωλήνα XP D 36-112 ή NF D 36-112, περικόχλια G 1/2 και M 20x1,5: (λύση δ) β)

- ξεβιδώστε και αφαιρέστε το αλακωτό συνδετικό NF για να απελευθερώσετε το ρακόρ εισόδου G1/2.
- αφαιρέστε το παρέμβυσμα
- βιδώστε το κοχλιωτό περικόχλιο G 1/2 του σωλήνα στο ρακόρ εισόδου της συσκευής και το κοχλιωτό περικόχλιο M 20 x 1,5 στο ρακόρ εξόδου του εκτονωτή, ακολουθώντας τις παρεχόμενες με τον εύκαμπτο σωλήνα οδηγίες.
- χρησιμοποιήστε ένα κλειδί για να σταθεροποιήσετε το ρακόρ εισόδου της συσκευής και σφίξτε ή ξεσφίξτε το κοχλιωτό περικόχλιο με ένα άλλο κλειδί (Εικ. 2-Β).
- χρησιμοποιήστε ένα κλειδί για να σταθεροποιήσετε το ρακόρ εξόδου του εκτονωτή (Εικ. 2-Β).
- η στεγανότητα θα ελεγχθεί ακολουθώντας τις οδηγίες της ενότητας στ).

(Εικ. 4 Β) Ελέγξτε ότι ο εύκαμπος σωλήνας ξετυλιγεται κανονικά, χωρίς να συσπράζεται ή να τραβιέται, ή να έρχεται σε επαφή με τα καυτά τοιχώματα της συσκευής. Θα πρέπει να αλλάζεται κατά την ημερομηνία λήξης που αναγράφεται στο σωλήνα ή σε κάθε περίπτωση που αυτός έχει υποστεί φθορά ή παρουσιάζει ρωγμές.

Γαλλία, Βέλγιο, Λουξεμβούργο, Ηνωμένο Βασίλειο, Ιρλανδία, Πορτογαλία, Ισπανία, Ιταλία, Κροατία, Ελλάδα, Κάτω χώρες, Νορβηγία, Σουηδία, Δανία, Φινλανδία, η

Ουγγαρία, Σλοβενία, Σλοβακία, Δημοκρατία της Τσεχίας, Βουλγαρία, Τουρκία, Ρουμανία, Πολωνία, Ελβετία (ανάλογα με το μοντέλο):

Η συσκευή είναι εφοδιασμένη με ένα αυλακωτό συνδετικό (Εικ. 2-Α). Θα πρέπει να χρησιμοποιείται με έναν ποιοτικό εύκαμπτο σωλήνα, που προορίζεται για χρήση με βουτάνιο και προπάνιο. Το μήκος του δεν θα πρέπει να υπερβαίνει τα 1,20 m. Θα πρέπει να τον αντικαταστήσετε εάν υποστεί βλάβη, εάν έχει ρωγμές, όταν απαιτείται από τις συνθήκες στην εκάστοτε χώρα ή σύμφωνα με την ισχύ του. Μην τραβήξετε ή συστέφτετε τον σωλήνα. Κρατάτε τον μακριά από τμήματα που θα μπορούσαν να θερμανθούν. Ελέγξτε ότι ο εύκαμπτος σωλήνας ξετυλίγεται κανονικά, χωρίς συστοφή ή τράβηγμα.

Γερμανία, Αυστρία, Ελβετία (ανάλογα με το μοντέλο) (Εικ. 3): Η συσκευή αυτή θα πρέπει να χρησιμοποιείται με έναν ποιοτικό εύκαμπτο σωλήνα, που προορίζεται για χρήση με βουτάνιο και προπάνιο. Το μήκος του δεν θα πρέπει να υπερβαίνει τα 1,50 m. Θα πρέπει να τον αντικαταστήσετε εάν υποστεί βλάβη, εάν έχει ρωγμές, όταν απαιτείται από τις συνθήκες στην εκάστοτε χώρα ή σύμφωνα με την ισχύ του. Κρατάτε τον μακριά από τμήματα που θα μπορούσαν να θερμανθούν. Ελέγξτε ότι ο εύκαμπτος σωλήνας ξετυλίγεται κανονικά, χωρίς συστοφή ή τράβηγμα.

Σύνδεση του εύκαμπτου σωλήνα: για τη σύνδεση του σωλήνα στο συνδετικό της συσκευής, σφίξτε το περικόχλιο του σωλήνα σφιστά, αλλά όχι υπερβολικά με 2 κατάλληλα κλειδιά (Εικ. 3):

- κλειδί 14 για τη στερέωση του συνδετικού
- κλειδί 17 για το βιδώμα του περικόχλιου του σωλήνα

E. ΚΑΛΥΜΜΑ

Χρησιμοποιήστε το κάλυμμα με προσοχή, κυρίως κατά τη διάρκεια λειτουργίας. Μην σκύβετε πάνω από την εστία.

ΣΤ. ΕΛΕΓΧΟΣ ΣΤΕΦΑΝΟΤΗΤΑΣ

1. Πραγματοποιήστε τον έλεγχο σε εξωτερικό χώρο, απομακρύνοντας όλα τα εύφλεκτα υλικά. Μην καπνίζετε.
2. Βεβαιωθείτε ότι οι λαβές ρύθμισης είναι στην θέση «OFF» (O).
3. Συνδέστε τον εύκαμπτο σωλήνα σύμφωνα με την ενότητα δ).
4. Βιδώστε τον εκτονωτή στη φιάλη αερίου.
5. Για τον έλεγχο, χρησιμοποιήστε ένα υγρό ανίχνευσης διαρροής αερίου.
6. (Εικ. 4 Α) Τοποθετήστε το υγρό στα ρακόρ της φιάλης/εκτονωτή/σωλήνα/συσκευής. Οι λαβές ρύθμισης θα πρέπει να παραμείνουν στη θέση «OFF» (O). Ανοίξτε τη στρόφιγγα της φιάλης αερίου.
7. Εάν σχηματίζονται φυσαλίδες, αυτό σημαίνει ότι υπάρχουν διαρροές αερίου.
8. Για να σταματήσετε τη διαρροή, σφίξτε τα περικόχλια. Εάν κάποιο εξάρτημα είναι ελαττωματικό, αντικαταστήστε το. Η συσκευή δεν θα πρέπει να τίθεται σε λειτουργία προτού να αποκατασταθεί η διαρροή.
9. Κλείστε τη στρόφιγγα της φιάλης αερίου.

Σημαντικό:

Μην χρησιμοποιείτε ποτέ φλόγα για την ανίχνευση μιας διαρροής αερίου. Ο έλεγχος και η διερεύνηση για διαρροή θα πρέπει να πραγματοποιείται τουλάχιστον μια φορά το χρόνο, καθώς και κάθε φορά που γίνεται αλλαγή της φιάλης αερίου.

Z. ΠΡΙΝ ΑΠΟ ΤΗΝ ΛΕΙΤΟΥΡΓΙΑ

Μην θέτετε σε λειτουργία τη συσκευή, πριν να έχετε διαβάσει προσεκτικά και να έχετε κατανοήσει όλες τις οδηγίες. Βεβαιωθείτε επίσης ότι:

- δεν υπάρχουν διαρροές
- (Εικ. 5) οι σωλήνες Venturi δεν είναι φραγμένοι (για παράδειγμα: ιστοί αράχνης – δείτε την ενότητα ιγ)
- (Εικ. 4 Β) ο σωλήνας δεν έρχεται σε επαφή με εξαρτήματα που θα μπορούσαν να θερμανθούν.



Ελέγξτε καλά ότι οι σωλήνες Venturi (VT) καλύπτουν τους εγκυτήρες (IJ) (Εικ. 6)

H. ΑΝΑΜΜΑ ΤΩΝ ΚΑΥΣΤΗΡΩΝ ΤΟΥ ΜΠΑΡΜΠΕΚΙΟΥ

Διαβάστε τα σημεία 1 έως 6 προτού αρχίσετε από το σημείο 1).

1. (Εικ. 7 Α) Ποτέ μην θέτετε τη συσκευή σε λειτουργία με το καπάκι κλειστό, αλλά πάντα με το καπάκι ανοικτό.

2. (Εικ. 7 Β) Σιγουρευτείτε ότι τα κουμπιά ρυθμίσεων βρίσκονται στη θέση «OFF» (O).
3. Ανοίξτε τη στρόφιγγα παροχής της φιάλης υγραερίου.
4. (Εικ. 8 Α) Πατήστε το ένα από τα δύο κουμπιά ρυθμίσεων και βάλτε ο τη στη θέση Μέγιστη Παροχή (⊕), μετά πατήστε αμέσως το κουμπι έναρξης λειτουργίας (⚡) έως ότου ακουστεί ο χαρακτηριστικός ήχος έναρξης λειτουργίας. Εάν η έναρξη λειτουργίας δεν πραγματοποιηθεί με τον πρώτο ήχο, πατήστε 3 ή 4 φορές εάν χρειαστεί.
5. Εάν η εστία δεν ανάψει, επαναφέρετε το κουμπι ρυθμίσεων στη θέση «OFF» (O). Περιμένετε 5 λεπτά προτού ξεκινήσετε τη διαδικασία από την αρχή.
6. Μόλις η εστία ανάψει, η εκκίνηση λειτουργίας της άλλης εστίας γίνεται αυτόματα αφού ρυθμίσετε το δεύτερο κουμπι ρυθμίσεων στη θέση Μέγιστη Παροχή (⊕), χωρίς να χρειάζεται να πατήσετε το κουμπι αυτόματης έναρξης λειτουργίας.

Σημαντικό:

Εάν ο καυστήρας δεν ανάψει μετά από τη 2η προσπάθεια, ελέγξτε ότι δεν είναι φραγμένα τα ανοίγματα εξόδου του καυστήρα, καθώς και ο σωλήνας του καυστήρα.

Θ. ΧΕΙΡΟΚΙΝΗΤΟ ΑΝΑΜΜΑ ΤΗΣ ΨΗΣΤΑΡΙΑΣ

Σε περίπτωση μη λειτουργίας του αυτόματου ανάμματος, τοποθετήστε το κουμπι ρύθμισης στο «OFF» (O) (Εικ. 7 Β). Αφαιρέστε την προστατευτική ασπίδα ή τη σχάρα που στηρίζει τις πέτρες λάβας για να έχετε πρόσβαση στον καυστήρα. (Εικ. 8 Β) Βάλτε ένα αναμμένο σπίτρο κοντά στις εξόδους φλόγας των καυστήρων, κατόπιν γυρίστε τον μοχλό, στον πίνακα ελέγχου, στη θέση πλήρους ροής (⊕) στην ίδια πλευρά όπου έχετε βάλει το σπίτρο. Στη συνέχεια, ρυθμίστε το κουμπι στην αρχή ροής και ξαναβάλτε την προστατευτική ασπίδα ή τις πέτρες λάβας στη θέση τους, κρατώντας σε όλο αυτό το χρονικό διάστημα τα χέρια σας σε ασφαλή απόσταση από τις φλόγες.

I. ΣΒΗΣΙΜΟ ΤΟΥ ΜΠΑΡΜΠΕΚΙΟΥ

(Εικ. 7 Β) Επαναφέρετε τα κουμπιά ρύθμισης στη θέση «OFF» (O), και κλείστε στη συνέχεια τη στρόφιγγα της φιάλης αερίου.

ΙΑ. ΕΚΚΙΝΗΣΗ ΤΟΥ ΚΑΜΙΝΕΤΟΥ (ανάλογα με το μοντέλο)

Το καμινέτο μπορεί να λειτουργεί είτε μεμονωμένα είτε ταυτόχρονα με την ψηστήρα.

Εκκίνηση λειτουργίας:

1. Ανοίξτε τη στρόφιγγα παροχής της φιάλης υγραερίου.
2. Βεβαιωθείτε ότι το κύκλωμα υγραερίου είναι στεγανό από τη φιάλη μέχρι το καμινέτο (βλέπε § 6).
3. (Εικ. 4 Α) Ελέγξτε την κατάσταση του σωλήνα που συνδέει την ψηστήρα με το καμινέτο. Εάν υπάρχουν ρωγμές, επικοινωνήστε με το Τμήμα Εξυπηρέτησης Μετά την Πώληση για να τον αντικαταστήσετε.
4. (Εικ. 9) Ανοίξτε τη στρόφιγγα παροχής του καμινέτου (ένδειξη +) και πατήστε το κουμπι έναρξης λειτουργίας (⚡) έως ότου ακουστεί ο χαρακτηριστικός ήχος έναρξης λειτουργίας. Πατήστε το 3 ή 4 φορές εάν χρειαστεί. Σε περίπτωση που δεν γίνει εκκίνηση λειτουργίας, κρατήστε ένα αναμμένο σπίτρο στην άκρη της εστίας.
5. Ρυθμίστε τη φλόγα ανάλογα με τις διαστάσεις του χρησιμοποιούμενου σκεύους, ανοίγοντας λιγότερο ή περισσότερο τη στρόφιγγα. Μην χρησιμοποιείτε σκεύη με διάμετρο μικρότερη των 10 εκ. ή μεγαλύτερη των 26 εκ.

ΙΒ) ΠΑΥΣΗ ΛΕΙΤΟΥΡΓΙΑΣ ΤΟΥ ΚΑΜΙΝΕΤΟΥ (ανάλογα με το μοντέλο)

Κλείστε τη στρόφιγγα παροχής του καμινέτου (ένδειξη -) και τη στρόφιγγα της φιάλης εφόσον η ψηστήρα δεν βρίσκεται σε λειτουργία.

ΙΓ. ΑΛΛΑΓΗ ΤΗΣ ΦΙΑΛΗΣ ΑΕΡΙΟΥ

- Η εργασία αυτή θα πρέπει να πραγματοποιείται πάντοτε σε έναν καλά αεριζόμενο χώρο, και ποτέ υπό την παρουσία φλόγας, σπινθήρα ή πτηνής θερμότητας.
- (Εικ. 7 Β) Επαναφέρετε τα κουμπιά ρύθμισης στη θέση «OFF» (O), και κλείστε στη συνέχεια τη στρόφιγγα της φιάλης.
- Εξβιδώστε τον εκτονωτή, και βεβαιωθείτε για την παρουσία και την καλή κατάσταση του παρεμβύσματος στεγανοποίησης.

- Τοποθετήστε την γεμάτη φιάλη στη θέση της, βιδώστε πάλι τον εκτονωτή, φροντίζοντας να μην συσφραγιστεί ή να μην τραβιέται ο σωλήνας.

ΙΔ. ΧΡΗΣΗ

Για το χειρισμό των ιδιαίτερα καυτών στοιχείων, συνιστάται να φοράτε προστατευτικά γάντια.

Πριν από κάθε ψήσιμο, προθερμάνετε τη συσκευή για περίπου 10 λεπτά στη θέση πλήρους παροχής (🔥), με κλειστό το καπάκι. Κατά την πρώτη ψήση, προθερμάνετε για περίπου 20 λεπτά, προκειμένου να απομακρυνθούν οι οσμές βαφής των νέων κομμάτων.

Η ταχύτητα ψήσιματος μπορεί να προσαρμοστεί ανάλογα με τη θέση των λαβών ρύθμισης: μεταξύ της θέσης πλήρους παροχής (🔥) και της θέσης μεσαίας παροχής (🔥).

Θερμοκρασία με κλειστό το καπάκι: Στη θέση πλήρους παροχής (🔥) περίπου 340°C, στη θέση μειωμένης παροχής περίπου 175°C (με δυνατότητα προσαρμογής της παροχής μεταξύ των 2 θέσεων).

Ανάλογα με την ποσότητα των τροφίμων που ψήνετε, μπορείτε να χρησιμοποιείτε το μισό μέρος της ψηστήρας θέτοντας σε λειτουργία μόνο τη μία πλευρά της εστίας.

Μετά το ψήσιμο, κλείστε το καπάκι και βάλτε τη συσκευή για περίπου 10 λεπτά στη θέση πλήρους παροχής (🔥), για να εξασφαλιστεί η καύση των υπολειμμάτων τροφών ή λίπους στη σχάρα ή την καλύπτρα προστασίας του καυστήρα (αποτέλεσμα αυτοκαθαρισμού).

Είναι φυσιολογικό το χρώμα της φλόγας να είναι κίτρινο.

Σημαντικό:

Σε περίπτωση που, κατά τη διάρκεια λειτουργίας της συσκευής, σβήσει ο καυστήρας, τοποθετήστε αμέσως τη λαβή ρύθμισης στη θέση «OFF» (O). Περιμένετε για 5 λεπτά προκειμένου να εκκενωθεί το άκαυστο αέριο. Προβείτε για μια ακόμη φορά στη διαδικασία ανάμμιξης, αποκλειστικά και μόνο μετά από αυτό το διάστημα.

Μοντέλο με προστατευτικό εστίας (Εικ. 10)

Εάν η ψηστήρα σας διαθέτει προστατευτικό εστίας (πάνω εικόνα), κατά το ψήσιμο λιπαρών κρεάτων (κοτόπουλο, πάπια, λουκάνικα κτλ.), πρέπει να ρυθμίζετε τις εστίες στη θέση ελάχιστης παροχής (🔥) για να μειώνετε την ανάφλεξη του λαδιού που παράγεται από τοψήσιμο. Επιπλέον μπορεί να χρειαστεί να μειώσετε την ποσότητα των τροφίμων που ψήνετε στην ψηστήρα, ψήνοντάς τα διαδοχικά και όχι όλα μαζί.

ΙΕ. ΚΑΘΑΡΙΣΜΟΣ ΚΑΙ ΣΥΝΤΗΡΗΣΗ

Μην τροποποιείτε ποτέ τη συσκευή: οποιαδήποτε τροποποίηση μπορεί να αποβεί επικίνδυνη.

- Για τη διατήρηση της συσκευής σε άριστη λειτουργική κατάσταση, συνιστάται να την καθαρίζετε περιοδικά (μετά από 4 ή 5 χρήσεις).
- Πριν από κάθε διαδικασία καθαρισμού, περιμένετε να κρυώσει η συσκευή.
- Κλείστε τη φιάλη αερίου και ξεβιδώστε τον εκτονωτή.
- (Εικ. 11) Καθαρίστε το επάνω μέρος του καυστήρα καθώς και τις πλευρές και τη βάση, με υγρό σφουγγάρι (νερό και απορρυπαντικό πιάτων). Εάν χρειάζεται, χρησιμοποιήστε βρεγμένη απολαβούρσα.
- (Εικ. 11) Βεβαιωθείτε ότι όλες οι εξοδοι του καυστήρα (OH) είναι καθαρές και στεγνές πριν επαναλάβετε τη χρήση. Εάν χρειαστεί χρησιμοποιήστε απολαβούρσα για να ξεβουλώσετε τις εξόδους του καυστήρα.
- (Εικ. 11) Καθαρίστε τις τρύπες στον εκχυτήρα Venturi (VO) ή στον καυστήρα εάν χρειάζεται.
- Ο καυστήρας της ψηστήρας πρέπει να καθαρίζεται και να ελέγχεται κάθε 3 μήνες. Αφαιρέστε ολόκληρο τον καυστήρα (Εικ. 11) και βεβαιωθείτε ότι οι τρύπες των σωλήνων Venturi δεν έχουν καλυφθεί από βρωμιά ή ιστό αράχνης (Εικ. 5), που μπορούν να κάνουν τον καυστήρα λιγότερο αποτελεσματικό ή να προκαλέσουν επικίνδυνη φωτιά από το αέριο έξω από τον καυστήρα.

Σημείωση: Η συχνή συντήρηση του καυστήρα επιτρέπει τη

διατήρησή του σε καλή κατάσταση για πολλές χρήσεις και την αποφυγή της πρόωρης οξειδωσής του, λόγω κυρίως των οξέων υπολειμμάτων των ψητών. Η οξειδωση του καυστήρα είναι ωστόσο ένα φυσιολογικό φαινόμενο με την πάροδο του χρόνου και ένας οξειδωμένος καυστήρας που λειτουργεί κανονικά δεν θα πρέπει να αντικατασταθεί. Η αντικατάσταση του καυστήρα είναι απαραίτητη, όταν αυτός δεν λειτουργεί ούσα: τρυπημένα καυστήρα...

Τοιχώματα εστίας, καπάκι, σχάρα ψήσιματος, ταμπλό ελέγχου:

Καθαρίζετε επίσης περιοδικά τα στοιχεία αυτά, χρησιμοποιώντας ένα σφουγγάρι βρεγμένο με υγρό για το πλύσιμο των πιάτων. Μην χρησιμοποιείτε λειαντικά προϊόντα. Μην καθαρίζετε τις σχάρες σε έναν αυτοκαθαριζόμενο φούοον, καθώς η υπερβολική θερμοκρασία μπορεί να προκαλέσει ζημιά στα επιχρωμιωμένα μέρη.

Πλάκες ψήσιματος (ανάλογα με το μοντέλο) :

Πριν από κάθε διαδικασία καθαρισμού, περιμένετε να κρυώσει η συσκευή. Χρησιμοποιήστε ένα προϊόν καθαρισμού Campingaz® BBQ Cleaner Spray και βούρτσες για μπάρμπεκιου.

Μετά από τον καθαρισμό και το στέγνωμα της σχάρας ψήσιματος, επαλείψτε την ελαφρά με λίπος για να την προστατέψετε από τη διάβρωση και για να αποφύγετε την οξειδωσή της και την προσκόλληση σε αυτήν των τροφών.

Η Campingaz® συνιστά τη χρησιμοποίηση φυτικού λαδιού για το άπλωμα μιας λεπτής στρώσης λιπαρής ύλης στη σχάρα ψήσιματος με τη βοήθεια απορροφητικού χαρτιού.

Ρ. ΑΠΟΘΗΚΕΥΣΗ

- Κλείνετε τη στρόφιγγα της φιάλης αερίου, μετά από κάθε χρήση.
- Εάν πρόκειται να αποθηκεύσετε το μπάρμπεκιού σας σε εξωτερικό χώρο, αποσυνδέστε την τροφοδοσία αερίου.
- Εάν πρόκειται να το αποθηκεύσετε σε εξωτερικό χώρο, συνιστάται να χρησιμοποιήσετε ένα κάλυμμα προστασίας.
- Σε περίπτωση παρατεταμένης διάρκειας μη χρησιμοποίησης, συνιστάται να αποθηκεύσετε τη συσκευή σε ένα στεγνό και στεγασμένο χώρο (π.χ.: ένα γκαράζ).

Q. ΠΕΤΡΕΣ ΛΑΒΑΣ (ανάλογα με το μοντέλο)

- Οι πέτρες λάβας πρέπει να αντικαθίστανται όταν εμποτίζονται με πολύ λάδι ή όταν λόγω διάβρωσης από την πολλή χρήση περνούν μέσα από τη σχάρα.
- **Τοποθετίστε ένα μόνο ομοίομορφο στρώμα πέτρας λάβας. Μην τις συσσωρεύετε και φροντίστε να αερίζονται αφήνοντας κενό λίγων χιλιοστών ανάμεσα στις πέτρες. Μην χρησιμοποιείτε ξυλοκάρβουνο αντί για ή μαζί με την πέτρας λάβας που διατίθεται.**
- Χρησιμοποιείτε ως ανταλλακτικά τις πέτρες λάβας που διατίθενται από την Campingaz®. Δεν φέρουμε καμία ευθύνη σε περίπτωση χρήσης άλλων πετρών λάβας που μπορεί να είναι επικίνδυνες για το χρήστη.
- Μην βρέχετε τις πέτρες λάβας. Μην χρησιμοποιείτε βρεγμένες ή υγρές πέτρες λάβας, στεγνώστε τις πριν από τη χρήση.

R. ΑΞΕΣΟΥΑΡ

Η ADG συνιστά τη συστηματική χρήση των μπάρμπεκιου αερίου της με αξεσουάρ και ανταλλακτικά που φέρουν το σήμα Campingaz®. Η ADG δεν θα φέρει καμία απολύτως ευθύνη σε περίπτωση βλάβης ή κακής λειτουργίας που θα προκύψει λόγω της χρήσης αξεσουάρ ή/και ανταλλακτικών διαφορετικής μάρκας.

S. ΠΡΟΣΤΑΣΙΑ ΤΟΥ ΠΕΡΙΒΑΛΛΟΝΤΟΣ

Σκεφτείτε το περιβάλλον! Η συσκευή σας περιέχει υλικά τα οποία μπορούν να ξαναχρησιμοποιηθούν ή να ανακυκλωθούν. Αφήστε την συσκευή στο συνεργείο καθαρισμού του δήμου σας και ξεχωρίστε τα υλικά της συσκευασίας.

Περίοδος ισχύος της εγγύησης:

Ετη	2
-----	---

www.campingaz.com

T. ΑΝΤΙΜΕΤΩΠΙΣΗ ΠΡΟΒΛΗΜΑΤΩΝ

Πρόβλημα	Πιθανές αιτίες αντιμετώπιση
Αντιμετώπιση προβλημάτων Ο καυστήρας δεν ανάβει	<ul style="list-style-type: none">• Κακή παροχή αερίου• Ο εκτονωτής δεν λειτουργεί• Ο σωλήνας, η στρόφιγγα, ο σωλήνας venturi ή οι τρύπες του καυστήρα είναι φραγμένα• Ο σωλήνας venturi δεν καλύπτει τον εγχυτήρα
Ο καυστήρας παρουσιάζει διαλείψεις ή σβήνει	<ul style="list-style-type: none">• Ελέγξτε ότι υπάρχει αέριο• Ελέγξτε τη σύνδεση του σωλήνα• Δείτε τα κέντρα τεχνικής εξυπηρέτησης
Ασταθείς, αδύναμες φλόγες	<ul style="list-style-type: none">• Νέα φιάλη που μπορεί να περιέχει αέρα. Αφήστε τη συσκευή σε λειτουργία και το πρόβλημα θα αποκατασταθεί.• Δείτε τα κέντρα τεχνικής εξυπηρέτησης
Μεγάλος θύσανος φλογών στην επιφάνεια του καυστήρα	<ul style="list-style-type: none">• Η υποδοχή του εγχυτήρα δεν έχει τοποθετηθεί σωστά μέσα στο σωλήνα venturi. Επανατοποθετήστε το σωλήνα venturi.• ο σωλήνας venturi είναι φραγμένος (π.χ.: ιστοί αράχνης). Καθαρίστε το σωλήνα venturi.• Δείτε τα κέντρα τεχνικής εξυπηρέτησης
Φλόγα στον εγχυτήρα	<ul style="list-style-type: none">• Η φιάλη είναι σχεδόν άδεια• Αλλάξτε φιάλη και το πρόβλημα θα αποκατασταθεί• Δείτε τα κέντρα τεχνικής εξυπηρέτησης
Το λίπος αναφλέγεται κατά περιεργο τρόπο	<ul style="list-style-type: none">• Καθαρίστε το έλασμα προστασίας που βρίσκεται στο επάνω μέρος του καυστήρα.• Καθαρίστε το ράφι συλλογής των λιπών.• Κοιμπί, καλώδιο ή ηλεκτρόδιο ελαττωματικά. Ελέγξτε τις συνδέσεις του καλωδίου του
Ο καυστήρας ανάβει με σπρίτο αλλά όχι με το άναμμα «PIEZO»	<ul style="list-style-type: none">• αναφλεκτήρα• Ελέγξτε την κατάσταση του κεραμικού και του καλωδίου σύνδεσης• Δείτε τα κέντρα τεχνικής εξυπηρέτησης• Μη στεγανοποιημένο ρακάρ• Κλείστε αμέσως την παροχή αερίου
Διαρροή με φλόγα στο ρακάρ	<ul style="list-style-type: none">• Δείτε τα κέντρα τεχνικής εξυπηρέτησης• Φραγμένος εγχυτήρας ή σωλήνας venturi.• Δείτε τα κέντρα τεχνικής
Ανεπαρκής θερμότητα	<ul style="list-style-type: none">• εξυπηρέτησης• Ελαττωματική στρόφιγγα• Σταματήστε τη συσκευή• Κλείστε τη φιάλη
Διαρροή με φλόγα πίσω από το κουμπί ρύθμισης	<ul style="list-style-type: none">• Δείτε τα κέντρα τεχνικής εξυπηρέτησης• Σταματήστε τη συσκευή• Κλείστε τη φιάλη• Δείτε τα κέντρα τεχνικής
Διαρροή με φλόγα κάτω από την κονσόλα	<ul style="list-style-type: none">• εξυπηρέτησης