



EN DE CZ SK HU PL



۲۱



Assembling instructions

Read all safety warnings carefully before assembling your grill.

1. The grill is designed for using charcoal, wood sawdust or shavings.
2. **Warning!** Use small amount of wood or wooden splinters to make a fire and then add charcoal! Do not put larger pieces of wood or wooden logs into the grill. Do not let the fire in the grill to be in high flames! **Warning!** Always put the charcoal or wooden pieces only on the specified grid. Do not put it directly on the construction or on the coat of the grill.
3. Grilling grids are placed close above the fireplace, therefore there is no reason to expose the grill to high temperatures. As well as fill the side fireplace with large amount of wood and cause overheating and subsequent damage to the grill. Not following of the instructions can cause damage to the surface and significantly shorten the overall life of the grill.

The English version of the manual is an exact translation of the original manufacturer's instructions. Images used in this manual are for illustrational purposes only and may differ from the actual product.



Installationsanleitung

Lesen Sie vor dem Zusammenbau des Grills, alle Anweisungen und Sicherheitshinweise sorgfältig durch.

1. Der Grill ist für Verwendung von Holzkohle oder Holzspänen und Sägemehl entworfen.
2. **Achtung!** Entfachen Sie das Feuer im Grill mit kleine Mengen von Holz oder Holzspänen und fügen erst dann Holzkohle hinzu! Verwenden Sie keine größeren Holzstücke oder Holzklötze und entfachen Sie im Grill kein großes Feuer! **Achtung!** Legen Sie die Holzkohle oder Holzstücke immer nur auf den dafür vorgesehenen Rost, das Brennmaterial darf nicht direkt auf der Konstruktion oder dem Gehäuse des Grills liegen!
3. Der Grillrost befindet sich nahe der Feuerstelle, deshalb ist es nicht notwendig den Grill hohen Temperaturen auszusetzen. Ebenso braucht es nicht die Feuerstelle mit Brennmaterial zu überfüllen und damit den Grill zu überhitzen und beschädigen! Die Nichtbeachtung dieser Anweisungen kann die Oberfläche beschädigen und die Gesamtlebensdauer des Grills erheblich verkürzen!

Die deutsche Version der Anleitung ist eine genaue Übersetzung der Anleitung des Herstellers. Die in diesem Handbuch verwendeten Bilder dienen nur zur Illustration und können nicht genau das Produkt entsprechen.



Montážní návod

Před montáží grilu si pečlivě prostudujte návod a všechna bezpečnostní varování.

1. Gril je konstruován na použití dřevěného uhlí, případně dřevěných pilin a hoblin.
2. Pozor! V grilu rozdělejte oheň malým množstvím dřeva, nebo dřevěnými třískami a přidejte dřevěné uhlí! Nevkládejte větší kusy dřeva nebo dřevěné špalky a nedopustte, aby v grilu hořel vysoký plamen! Pozor! Dřevěné uhlí nebo dřevěné kousky vždy vkládejte jen na určenou mřížku, zabráňte, aby přímo ležely na konstrukci nebo plášti grilu!
3. Grilovací mřížky jsou umístěny blízko nad ohništěm, proto není důvod vystavovat gril vysokým teplotám. Stejně tak naplnit boční ohniště velkým množstvím dřeva a způsobit jeho přetopení a následné poškození! Nedodržením těchto pokynů můžete poškodit povrchovou úpravu a významně tak zkrátit celkovou životnost grilu!

Česká verze návodu je přesným překladem originálního návodu výrobce.

Fotografie použité v manuálu jsou pouze ilustrační a nemusí se přesně shodovat s výrobkem.



Montážny návod

Pred montážou grilu si pozorne preštudujte návod a všetky bezpečnostné upozornenia

1. Gril je konštruovaný pre použitie drveného uhlia, prípadne drevených pilín a hoblín.
2. Pozor! V grile spravte najskôr oheň s malým množstvom dreva, alebo drevenými trieskami a pridajte drevené uhlie. Nevkladajte väčšie kusy dreva alebo drevené polienka a nedopustíte aby v grile horel vysoký plameň!!! Pozor! Drevené uhlie alebo kusky dreva vždy vkladajte len na mriežku na to určenú, zabráňte aby priamo ležali na konštrukcii alebo plášti grilu.
3. Mriežky na grilovanie sú umiestnené blízko nad ohniskom, preto nie je dôvod vystavovať gril vysokým teplotám, rovnako ako naplniť bočné ohnisko veľkým množstvom dreva a spôsobiť jeho prehriatie a následné poškodenie. Nedodržaním týchto pokynov môžete poškodiť povrchovú úpravu a významne tak skrátiť celkovú životnosť grilu!

Slovenská verzia návodu je presným prekladom originálneho návodu výrobcu.

Fotografie použité v návode sú len ilustračné a nemusia sa presne zhodovať s výrobkom.



Telepítési útmutató

A grill összeszerelése előtt figyelmesen olvassa el az összes utasítást és a biztonsági óvintézkedéseket.

1. A grillt zúzott szénnel vagy faforgáccsal és a gyaluforgáccsal lehet használni.
2. Figyelem! Először csináljon kis tüzet a grill belsejében kis fadarabokkal vagy szálkákkal, majd csak aztán adja hozzá faszenet. Ne tegyen nagy darab fát a tűzre és ne hagyja, hogy a lángok a magasba csapjanak! Figyelem! Faszenet vagy fadarabokat csak az erre a célra szolgáló rácsra helyezze, ne érjen a grill szerkezetéhez vagy széléhez.
3. A grillrácsok a tűzhöz közel vannak elhelyezve, így nincs ok arra, hogy a grillt magas hőmérsékletnek tegye ki, sem arra hogy az oldalsó tűzfészekbe sok szenet rakjon. A túlmelegedés a készülék károsodásához vezethet. Az utasítások ignorálása a felület sérüléséhez vezethet, ami jelentősen megrövidíti a termék élettartamát.

A magyar használati utasítás a gyártótól kapott verzió pontos fordítása.

A kézikönyvben használt fényképek csak illusztrációk, nem egyeznek meg pontosan a termékkel.



Instrukcja montażu

Przed montażem grilla należy uważnie przeczytać instrukcję i wszystkie ostrzeżenia bezpieczeństwa.

1. Grill jest przystosowany do korzystania z węgla drzewnego, ewentualnie trocin i wiórów drewnianych.
2. Uwaga! W grillu roznieca się ogień z małą ilością drewna albo drewnianymi wiórami i potem dodaje węgiel drzewny! Nie wkładamy większych kawałków drewna albo klocków i nie dopuszczamy do powstania dużego płomienia w grillu! Uwaga! Węgiel drzewny albo kawałki drewna zawsze wkładamy tylko na przeznaczoną do tego kratkę, nie pozwalamy, aby leżały bezpośrednio na konstrukcji albo na obudowie grilla!
3. Kratki do grillowania są umieszczone bezpośrednio nad paleniskiem i dlatego nie można narażać grilla na zbyt wysokie temperatury. Podobnie napełnienie boków paleniska dużą ilością drewna powoduje jego przegrzanie i prowadzi do uszkodzenia! Nieprzestrzeganie tych zaleceń może spowodować uszkodzenie powierzchni zewnętrznej i poważnie zmniejszyć żywotność grilla!

Polska wersja językowa instrukcji jest dokładnym tłumaczeniem oryginalnej instrukcji producenta.

Zdjęcia wykorzystane w tym podręczniku są jedynie ilustracją i nie może dokładnie dopasować produkt.

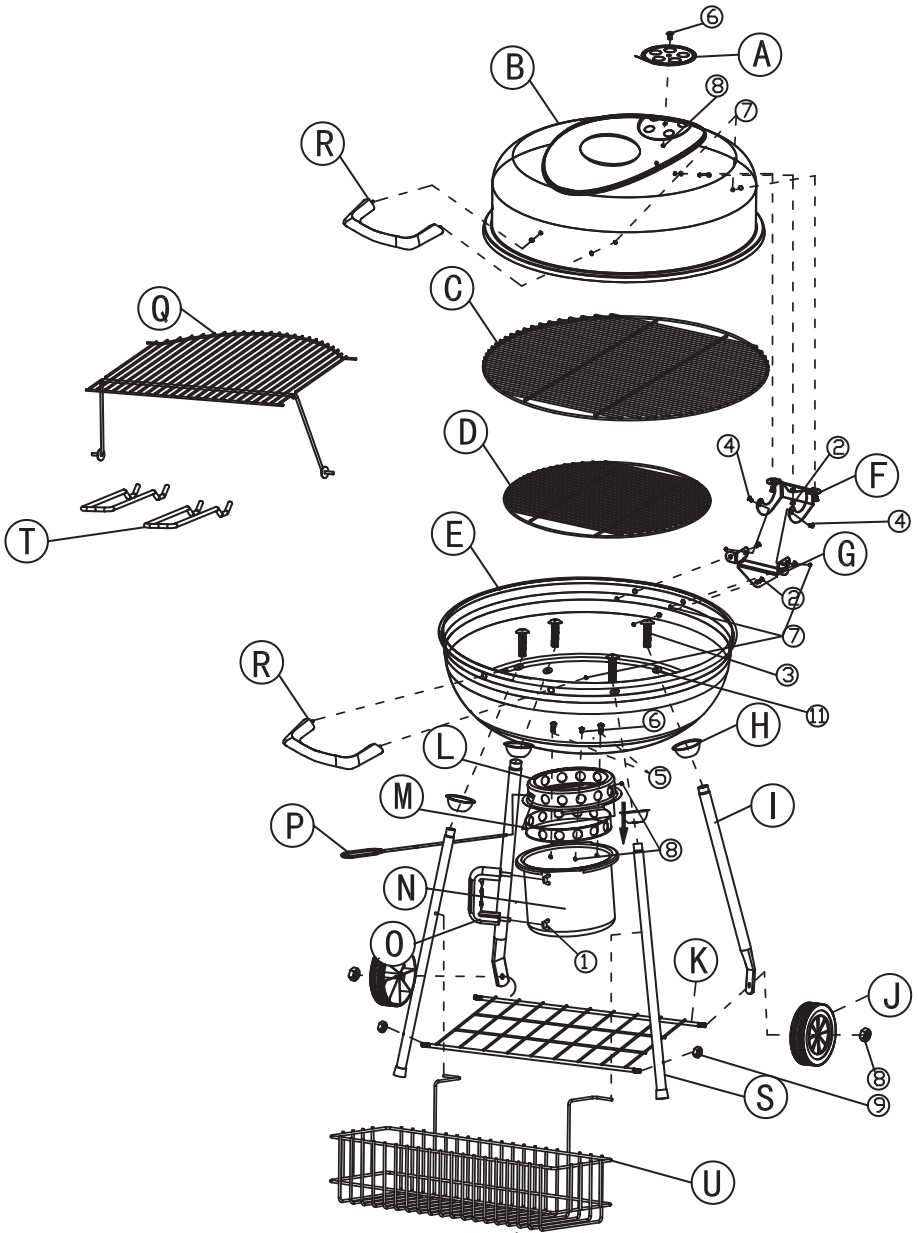











EN

The following tools are required to assemble:
Pliers, screwdrivers, adjustable wrench.

Part list:

- A. 1x Air vent
- B. 1x Lid
- C. 1x Cooking grill
- D. 1x Charcoal grate
- E. 1x Fire bowl
- F. 1x Upper hinge
- G. 1x Lower hinge
- H. 4x Leg fixing bowl
- I. 2x Wheel leg
- J. 2x Wheel
- K. 1x Bottom shelf
- L. 1x Ash tray base
- M. 1x Ash tray air vent
- N. 1x Ash tray
- O. 1x Ash tray handle
- P. 1x Air shutter adjustment
- Q. 1x Warming rack
- R. 2x Lid handle
- S. 2x Long leg
- T. 2x Cooking grill handle
- U. 1x Fruit condiment rack

Parts Bag Contents:

1. 2x Nut M6 butterfly 
2. 6x Screw M6x12 black 
3. 4x Screw M6x30 
4. 2x Screw M6x5x14 (ø7) 
5. 2x Screw M5x3x14 
6. 2x Screw M5x10 
7. 12x Nut M6 
8. 5x Nut M5 
9. 2x Nut M8 (lock) 
10. 2x Nut M8 
11. 4x Gasket ø6/ø22 











DE

Wir empfehlen, dass beim Zusammenbau dieses Geräts zwei Personen zusammen arbeiten. Folgende Werkzeuge sind für den Zusammenbau erforderlich: Zange, Schraubendreher, verstellbarer Schraubenschlüssel.

Stückliste:

- A. 1x Ventilation
- B. 1x Deckel
- C. 1x Grillrost
- D. 1x Kohlerost
- E. 1x Grillgestell
- F. 1x Obere Aufhängung
- G. 1x Untere Aufhängung
- H. 4x Befestigung von Füßen
- I. 2x Füße zu Rädern
- J. 2x Räder
- K. 1x Unteres Fach
- L. 1x Aschekasten-Grundlage
- M. 1x Luftzufuhr
- N. 1x Aschekasten
- O. 1x Aschekasten-Handgriff
- P. 1x Luftregler
- Q. 1x Heizrost
- R. 2x Handgriff
- S. 2x Lange Füße
- T. 2x Handgriff des Grillrostes
- U. 1x Ablagefach

Befestigung:

1. 2x Flügelmutter M6 
2. 6x Schraube M6x12 schwarz 
3. 4x Schraube M6x30 
4. 2x Schraube M6x5x14 (ø7) 
5. 2x Schraube M5x3x14 
6. 2x Schraube M5x10 
7. 12x Mutter M6 
8. 5x Mutter M5 
9. 2x Sicherheitsmutter M8 
10. 2x Mutter M8 
11. 4x Unterlegscheibe ø6/ø22 











CZ

Gril sestavujte ve dvou lidech, k montáži budete potřebovat kleště, šroubovák a klíče.

Seznam dílů:

- A. 1x Ventilace
- B. 1x Víko
- C. 1x Grilovací rošt
- D. 1x Uhelný rošt
- E. 1x Základna grilu
- F. 1x Horní pant
- G. 1x Dolní pant
- H. 4x Úchytka nohou
- I. 2x Nohy ke kolečkům
- J. 2x Kolečka
- K. 1x Spodní polička
- L. 1x Základna popelníku
- M. 1x Přívod vzduchu
- N. 1x Popelník
- O. 1x Rukojeť popelníku
- P. 1x Regulátor vzduchu
- Q. 1x Ohřívací rošt
- R. 2x Rukojeť
- S. 2x Dlouhé nohy
- T. 2x Rukojeť grilovacího roštu
- U. 1x Odkládací polička

Spojovací materiál:

1. 2x Matice M6 křídlová 
2. 6x Šroub M6x12 černý 
3. 4x Šroub M6x30 
4. 2x Šroub M6x5x14 (ø7) 
5. 2x Šroub M5x3x14 
6. 2x Šroub M5x10 
7. 12x Matice M6 
8. 5x Matice M5 
9. 2x Matice M8 (jistí) 
10. 2x Matice M8 
11. 4x Podložka ø6/ø22 











SK

Gril zostavujte v dvoch ľuďoch. K montáži budete potrebovať kliešte, skrutkovač a kľúče.

Zoznam dielov:

- A. 1x Ventilácia
- B. 1x Veko
- C. 1x Grilovací rošt
- D. 1x Uhoľný rošt
- E. 1x Základňa grilu
- F. 1x Horný pánt
- G. 1x Dolný pánt
- H. 4x Úchytka nôh
- I. 2x Nohy ku kolieskam
- J. 2x Kolieska
- K. 1x Spodná polička
- L. 1x Základňa popelníka
- M. 1x Prívod vzduchu
- N. 1x Popelník
- O. 1x Rukoväť popelníka
- P. 1x Regulátor vzduchu
- Q. 1x Ohrievací rošt
- R. 2x Rukoväť
- S. 2x Dlhé nohy
- T. 2x Rukoväť grilovacieho roštu
- U. 1x Odkladacia polička

Spojovací materiál:

1. 2x Matica M6 křídlové 
2. 6x Skrutka M6x12 čierny 
3. 4x Skrutka M6x30 
4. 2x Skrutka M6x5x14 (ø7) 
5. 2x Skrutka M5x3x14 
6. 2x Skrutka M5x10 
7. 12x Matica M6 
8. 5x Matica M5 
9. 2x Matica M8 (jistie) 
10. 2x Matica M8 
11. 4x Podložka ø6/ø22 











HU

Grill Állítsuk össze a két ember, telepítés kell fogó, csavarhúzó és csavarkulcs.

Alkatrészlista:

- A. 1x Szellőző
- B. 1x Fedél
- C. 1x Grillező rács
- D. 1x Szénrács
- E. 1x Grillező alapja
- F. 1x Felső zsanér
- G. 1x Alsó zsanér
- H. 4x Talprögzítő
- I. 2x Lábak a kerekhez
- J. 2x Kerek
- K. 1x Alsó polc
- L. 1x Hamutartó alapja
- M. 1x Prívod vzduchu
- N. 1x Hamutartó
- O. 1x Hamutartó fogantyúja
- P. 1x Levegő szabályozó
- Q. 1x Fűtő rács
- R. 2x Fogantyú
- S. 2x Hosszú lábak
- T. 2x Grillező rács fogantyúja
- U. 1x Tároló polcok

Kötőelemek:

- 1. 2x Anyacsavar M6 szárnyas 
- 2. 6x Csavar M6x12 fekete 
- 3. 4x Csavar M6x30 
- 4. 2x Csavar M6x5x14 (ø7) 
- 5. 2x Csavar M5x3x14 
- 6. 2x Csavar M5x10 
- 7. 12x Anyacsavar M6 
- 8. 5x Anyacsavar M5 
- 9. 2x Anyacsavar M8 (biztosító) 
- 10. 2x Anyacsavar M8 
- 11. 4x Gasket ø6/ø22 











PL

Grill montują dwie osoby, do montażu będą potrzebne kleszcze, wkręta i klucze.

Wykaz części:





- A. 1x Wentylacja
- B. 1x Pokrywa
- C. 1x Ruszt do grillowania
- D. 1x Ruszt węglowy
- E. 1x Podstawa grilla
- F. 1x Zawias górny
- G. 1x Zawias dolny
- H. 4x Uchwyty nóg
- I. 2x Nogi do mocowania kółek
- J. 2x Kółka
- K. 1x Półka dolna
- L. 1x Podstawa popielnika
- M. 1x Doprowadzenie powietrza
- N. 1x Popielnik
- O. 1x Uchwyt popielnika
- P. 1x Regulator powietrza
- Q. 1x Ruszt paleniska
- R. 2x Uchwyt
- S. 2x Nogi długie
- T. 2x Uchwyt rusztu do grillowania
- U. 1x Półka do odkładania

Materiał złączny:

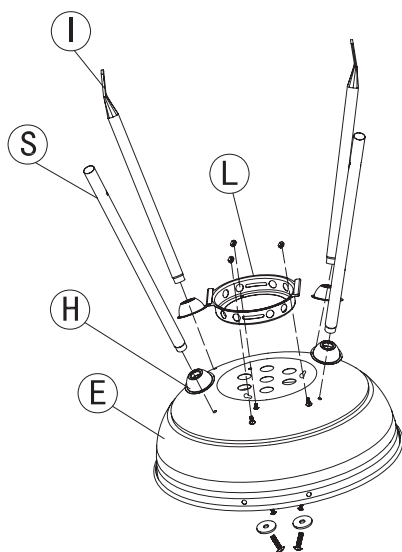
- 1. 2x Nakrętka M6 motylkowa 
- 2. 6x Śruba M6x12 black 
- 3. 4x Śruba M6x30 
- 4. 2x Śruba M6x5x14 (ø7) 
- 5. 2x Śruba M5x3x14 
- 6. 2x Śruba M5x10 
- 7. 12x Nakrętka M6 
- 8. 5x Nakrętka M5 
- 9. 2x Nakrętka M8 (zabezpieczająca) 
- 10. 2x Nakrętka M8 
- 11. 4x Podkładka ø6/ø22 



1

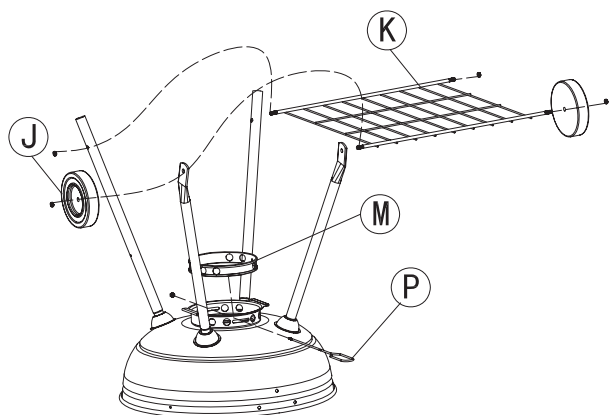

- 3  4x
- 5  2x
- 6  1x
- 8  3x
- 11  4x

2



- 8  1x
- 9  2x
- 10  2x

3

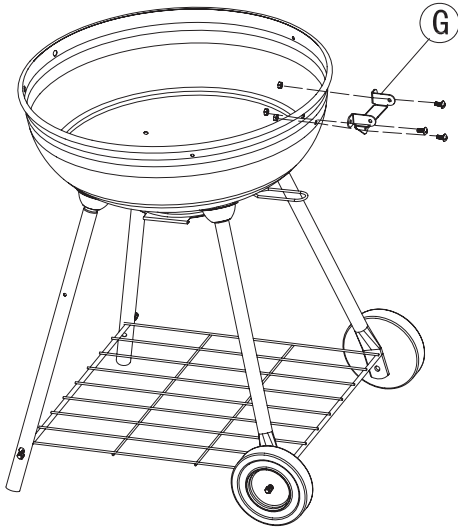

2 3x

7 3x



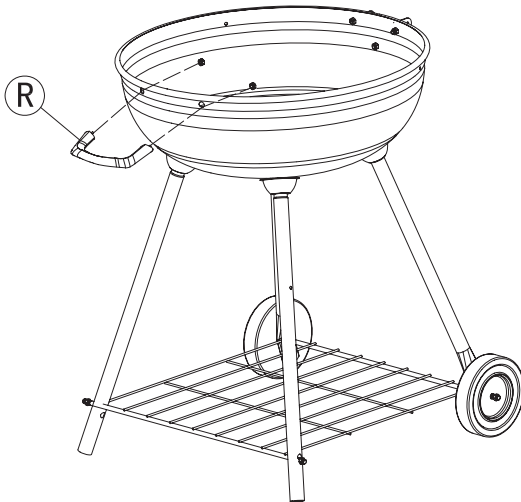

4

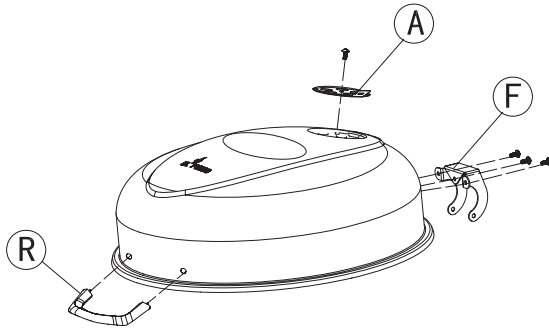

7 2x



5

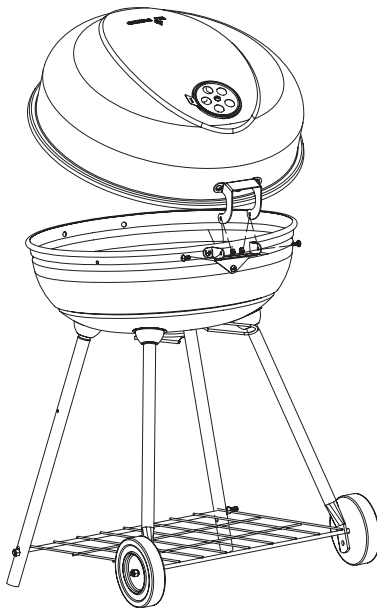

- 2  3x
- 6  1x
- 7  5x
- 8  1x

6



- 4  2x
- 7  2x

7

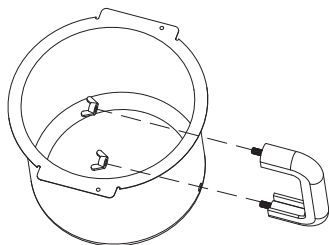

①  2x

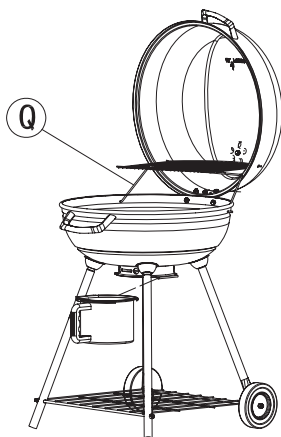

9

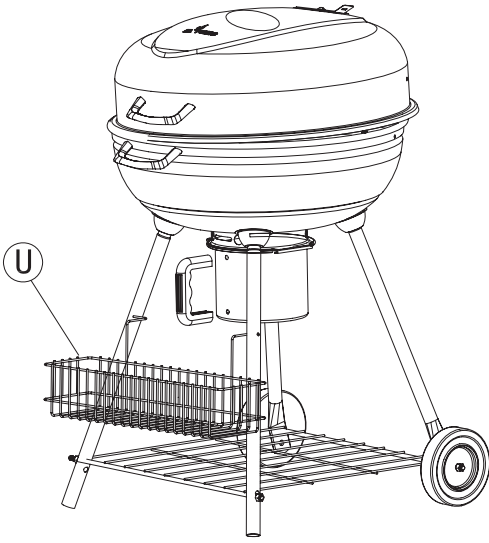

۲۱

