

SINCE 1908

*Solis*

# GRILL & MORE

Model 7952

Návod na obsluhu

Návod k použití



## ▲ DÔLEŽITÉ BEZPEČNOSTNÉ POKYNY

Prečítajte si prosím pred použitím Vášho kontaktného grilu Solis Grill & More pozorne tento návod na obsluhu. Zoznámite sa tak so spotrebičom a budete ho môcť bezpečne ovládať. Odporúčame Vám tento návod starostlivo uschovať. Ak odovzdávate tento spotrebič novému majiteľovi, nezabudnite k nemu priložiť návod na obsluhu.

### **Pri použití elektrospotrebičov z bezpečnostných dôvodov dodržiavajte nasledujúce opatrenia:**

1. Spotrebič, napájací kábel ani sieťová zástrčka alebo adaptér nesmú prísť do styku s vodou alebo inými tekutinami. **V opačnom prípade hrozí úraz elektrickým prúdom!** Ak spotrebič pripojený k elektrickej sieti, napájací kábel alebo sieťová zástrčka, alebo adaptér prišli do styku s tekutinou, ihneď vyťahnite zástrčku zo zásuvky pomocou suchých gumových rukavíc. Nezačínajte ho opäť používať skôr, ako bude skontrolovaná funkčnosť a bezpečnosť spoločnosťou Solis alebo autorizovaným servisným strediskom spoločnosti Solis.
2. Nikdy sa nedotýkajte spotrebiča mokrými alebo vlhkými rukami alebo nohami ani nevyťahujte sieťovú zástrčku zo zásuvky mokrými alebo vlhkými rukami.
3. Skontrolujte pred uvedením spotrebiča do prevádzky, či údaje o napätí uvedené na výrobnom štítku zodpovedajú napätiu vo Vašej elektrickej sieti. Neodporúčame používať spotrebič pomocou viacúčelového zásuvkového adaptéra.
4. Nevykonávajte žiadne úpravy na spotrebiči, kábli, zástrčke alebo príslušenstve.
5. Spotrebič používajte len na grilovanie a toastovanie pokrmov tak, ako je to uvedené v tomto návode. Nepoužívajte spotrebič v exteriéri a chráňte ho pred vlhkosťou.
6. Nenechávajte visieť napájací kábel cez hranu stola, pretože by ste oň mohli zavadiť a zapríčiniť tak pád spotrebiča. Dbajte na to, aby napájací kábel neprišiel do styku s horúcim povrchom, napr. s varným panelom, ohrevným telesom alebo so samotným spotrebičom.

7. Napájací kábel nainštalujte tak, aby oň nikto nezakopol. Chráňte kábel pred ostrými a zahrotenými predmetmi.
8. Pred pripojením sieťovej zástrčky k elektrickej zásuvke, vždy odviňte napájací kábel úplne.
9. Nikdy neprenášajte spotrebič za napájací kábel, neťahajte za kábel a neumiestňujte na kábel žiadne predmety. Pri odpájaní spotrebiča od elektrickej siete neťahajte za napájací kábel. Odpojte spotrebič ťahaním za zástrčku.
10. Odporúčame Vám nepoužívať spolu s týmto spotrebičom predlžovací kábel. Neumiestňujte spotrebič priamo pod elektrickú zásuvku.
11. Spotrebič sa musí nachádzať v dostatočnej vzdialenosti od horiaceho plynu, horúcich pecí, iných predmetov vydávajúcich teplo alebo tepelných zdrojov. Nepoužívajte spotrebič na mokrom alebo horúcom podklade. Chráňte spotrebič pred vlhkosťou, teplom a otvorenými plameňmi. Spotrebič sa musí nachádzať v dostatočnej vzdialenosti od pohyblivých častí alebo spotrebičov.
12. Spotrebič sa musí počas používania nachádzať na pevnom, suchom, stabilnom a žiaruvzdornom podklade. Neumiestňujte kontaktný gril na nestabilnú pracovnú plochu alebo na plochu, ktorá je zakrytá textilnými materiálmi.
13. Dodržiavajte minimálnu vzdialenosť minimálne 20 cm medzi spotrebičom a stenami, záclonami alebo inými materiálmi a predmetmi citlivými na teplo a paru. Dbajte na to, aby okolo spotrebiča mohol voľne cirkulovať vzduch.
14. Nikdy nezakrývajte spotrebič utierkami a pod., ak je v prevádzke alebo je ešte teplý. Otvory vstupu a výstupu vzduchu nesmú byť nikdy zablokované. Na kontaktný gril neumiestňujte žiadne predmety.
15. Nikdy neumiestňujte spotrebič takým spôsobom, že by mohol spadnúť do vody, alebo by sa mohol dostať do kontaktu s vodou (napr. do alebo v blízkosti umývadla).
16. Spotrebič nie je určený na použitie v exteriéri. Spotrebič nesmie prísť do kontaktu s dažďom alebo inými zrážkami. Nepoužívajte spotrebič vo vozidle alebo na lodi.

17. Vytiahnite vždy zástrčku zo zásuvky, ak sa spotrebič nachádza mimo prevádzky alebo bez dozoru alebo ak chcete spotrebič rozobrať, zložiť alebo vyčistiť. Odporúčame vám nainštalovať prúdový chránič (ochranný spínač) ako doplnkovú ochranu pri použití elektrických spotrebičov. Odporúčame Vám použiť prúdový chránič s menovitým chybovým prúdom 30 mA. Odbornú radu vám poskytne váš elektrikár.
18. Pred odpojením sieťovej zástrčky spotrebiča od elektrickej zásuvky sa vždy prosím uistite, či nie je spotrebič používaný a či bol vypnutý pomocou tlačidla ZAP/VYP.
19. Nevykonávajte na spotrebiči, napájacom kábli, zástrčke ani príslušenstve žiadne zmeny.
20. Pri nevhodnom použití hrozí nebezpečenstvo poranenia!
21. Nikdy sa nedotýkajte spotrebiča, ktorý spadol do vody alebo inej tekutiny. Na vytiahnutie sieťovej zástrčky z elektrickej zásuvky vždy použijete gumené rukavice. Pred použitím nechajte spotrebič skontrolovať u výrobcu alebo v autorizovanom servise Solis, či nedošlo k jeho poškodeniu.
22. Umiestnite spotrebič tak, aby nebol vystavený slnečnému žiareniu.
23. Do otvorov spotrebiča nikdy nestrkajte ostré alebo špicaté predmety. Mohlo by dôjsť k poškodeniu spotrebiča alebo k úrazu elektrickým prúdom!
24. Spotrebič vždy vypnite pomocou tlačidla ZAP/VYP a vytiahnite sieťovú zástrčku pred pripojením alebo odpojením častí spotrebiča. Potom vždy počkajte dovtedy, pokiaľ spotrebič úplne nevychladne.
25. Pred pripojením k elektrickej zásuvke a začatím používania spotrebiča sa vždy uistite, či je spotrebič správne zostavený.
26. Počas použitia netraste so spotrebičom ani ho nepremiestňujte. Nikdy nepremiestňujte zapnutý spotrebič. Pred prenášaním spotrebiča by ste ho mali vypnúť, vytiahnuť sieťovú zástrčku a nechať úplne vychladnúť.

27. Používajte spotrebič len na účely uvedené v tomto návode na obsluhu. Používajte len príslušenstvo dodané spolu so spotrebičom alebo odporúčané výrobcom Solis. Nevhodné príslušenstvo môže viesť k poškodeniu spotrebiča, požiaru, úrazu elektrickým prúdom alebo zraneniu osôb.
28. Nikdy nepoužívajte spotrebič spolu s časovým spínačom alebo diaľkovým ovládaním.
29. Spotrebič je určený len na použitie v **domácnosti** a nie je vhodný na priemyselné použitie.
30. Pred prvým uvedením spotrebiča do prevádzky odstráňte a zlikvidujte všetky obalové materiály a prípadné nálepky alebo etikety (okrem typového štítku).
31. Skontrolujte svoj kontaktný gril pred každým použitím aby ste sa uistili, či nedošlo k poškodeniu samotného spotrebiča, grilovacích platní, napájacieho kábla a sieťovej zástrčky alebo uvoľneniu žiadnej časti.
32. Aby ste predišli úrazu elektrickým prúdom, nepoužívajte spotrebič, grilovacia platňu(e), napájací kábel alebo sieťovú zástrčku vtedy, ak je poškodená alebo ak je spotrebič akýmkoľvek iným spôsobom nefunkčný, ak spadol na zem alebo je inak poškodený, alebo ak došlo k uvoľneniu jeho častí. Nikdy sa nepokúšajte opravovať spotrebič sami, ale ho odneste do spoločnosti Solis alebo servisného strediska autorizovaného spoločnosťou Solis, aby ho mohli skontrolovať, opraviť alebo vykonať mechanickú a elektrickú údržbu, **aby tak predišli nebezpečenstvu**.
33. Osoby s obmedzenými fyzickými, zmyslovými alebo duševnými schopnosťami, ako aj neskúsené osoby a deti nesmú používať kontaktný gril s výnimkou prípadov, ak sú pod dohľadom alebo sú dôkladne poučení o spôsobe používania spotrebiča osobou zodpovednou za ich bezpečnosť. Okrem toho, musia byť oboznámení s nebezpečenstvom vyplývajúcim z používania spotrebiča a spôsobom jeho bezpečného používania. Čistenie a údržbu spotrebiča nesmú vykonávať deti bez dozoru. Spotrebič nesmú za žiadnych okolností používať alebo čistiť deti mladšie ako 8 rokov. Spotrebič a jeho napájací kábel musí byť chránený pred deťmi mladšími ako 8 rokov.

34. Chráňte tento spotrebič a napájací kábel pred deťmi a domácimi zvieratami.
35. Dbajte na to, aby sa deti nehrali s kontaktným grilom.
36. Skôr ako vytiahnete sieťovú zástrčku, vždy vypnite spotrebič tlačidlom ZAP/VYP, v opačnom prípade môže dôjsť k poškodeniu spotrebiča.
37. Po každom použití vždy vytiahnite zástrčku zo zásuvky.
38. Spotrebič je potrebné vyčistiť po každom použití. Pozrite si poznámky uvedené v časti „Čistenie a údržba“ v tomto návode na obsluhu.
39. Neumiestňujte nič na spotrebič v priebehu jeho používania alebo uskladnenia.
40. Konštrukciu spotrebiča čistite len pomocou suchej alebo mierne navlhčenej tkaniny. Na čistenie nikdy nepoužívajte agresívne, abrazívne alebo kyslé čistiace prostriedky.
41. Spotrebič vždy premiestňujte veľmi opatrne a netraste ním ani ho neohýbajte, pretože by ste ho tak mohli poškodiť.
42. Nedotýkajte sa kovového puzdra hornej grilovacej platne resp. samotných grilovacích platní, pretože dokážu byť veľmi horúce.

## **Pri používaní kontaktného grilu by ste mali brať do úvahy najmä nasledujúce:**

- Odstráňte všetky obalové materiály a samolepky (s výnimkou typovej štítky).
- Nikdy neumiestňujte gril na okraj stola alebo pracovnej plochy, aby ste predišli jeho pádu. Povrch musí byť dostatočne veľký, stabilný, odolný voči teplu a vlhkosti, suchý, rovný a čistý. Preto nikdy nekladte gril do umývadla alebo na ohrus.
- Neumiestňujte gril na alebo v blízkosti plynovej rúry, plynového horáka alebo elektrickej rúry.
- Kryt a vonkajšie časti grilu sa v priebehu používania zohrejú! Gril preto musí byť najmenej 20 cm od závesov, stien, nábytku alebo iných povrchov citlivých na teplo alebo horľavých povrchov.
- Po použití, zostáva spotrebič ešte určitý čas horúci! Nedotýkajte sa ho dovedy, pokiaľ úplne nevychladne.
- Pred použitím spotrebiča sa uistite, či je kontaktný gril úplne uložený.
- Pred pripojením napájacieho kábla k elektrickej zásuvke, ho vždy úplne odviňte.
- Nikdy neumiestňujte nič na kryt spotrebiča – aj ak je zatvorený a uskladnený.
- Ak chcete spotrebič vypnúť, vždy nastavte ovládač teploty do polohy MIN, prepnite prepínač ZAP/VYP do polohy „0“ a vytiahnite zástrčku. Pred čistením, prepravou alebo odložením spotrebiča za čelom jeho uskladnenia, nechajte spotrebič vždy úplne vychladnúť.
- Dbajte na hygienu a vyčistite gril po každom jeho použití tak, ako je to opísané v časti „Čistenie“. Čisté grilovacie platne musia byť úplne suché na oboch stranách a pozdĺž okrajov skôr, ako ich opätovne nainštalujete do spotrebiča.

## ▲ POPIS SPOTREBIČA

### A Tepelne izolovaná kovová rukoväť

Pomocou tejto kovovej rukoväti, môžete zdvihnúť hornú grilovaciu platňu za účelom otvorenia grilu.

### B 2 grilovacie platne, drážkované

Nelepivé, vymeniteľné grilovacie platne vyrobené z hliníkovej zliatiny pre zdravé grilovanie bez použitia oleja alebo tuku; pre jednoduché čistenie, je možné grilovacie platne samostatne vybrať z spotrebiča stlačením tlačidla; platne je možné umývať v umývačke riadu. Výhrevné prvky zabudované v spodnej strane zaručujú najlepší prenos tepla. Horná grilovacia platňa je výškovo nastaviteľná a môže visieť nad spodnou grilovacou platňou vďaka výškovému posúvaču a spojovaciemu prípravku.

### C Tlačidlá uvoľnenia grilovacích platiní

Dve grilovacie platne je možné odpojiť nezávisle od seba a taktiež zapnúť. Prítlačné tlačidlá na ľavej strane spotrebiča uvoľňujú grilovacie platne.

### D Nádobka na odkvapkávanie tuku

Je zasunutá do spotrebiča a je možné ju vybrať za účelom jednoduchého čistenia.

### E Indikátory prevádzky a pohotovostného režimu

Červený indikátor POWER sa rozsvieti po zapnutí spotrebiča pomocou tlačidla ZAP/VYP. Zelený indikátor READY sa rozsvieti potom, ako grilovacie platne dosiahnu teplotu nastavenú pomocou ovládača teploty.

### F Ovládač teploty

Kontinuálne nastaviteľný ovládač teploty je možné nastaviť medzi MIN a MAX; na výrobu sendvičov a panini, odporúčame stredné nastavenie, na výrobu grilovaných pokrmov, odporúčame vysoké nastavenie.

### G Odnímateľné pätky na nastavenie uhlu sklonu grilu

Keď sú obe pätky pripevnené na predných nožičkách spotrebiča, gril je vodorovne vyrovnaný (čo je ideálne na výrobu vafli, sendvičov, panini atď.). Keď sú tieto dve pätky odpojené, gril sa nakloní dopredu a umožňuje ešte lepšie odtekanie tuku do odkvapkávacej nádoby, napr. pri príprave mäsa. Dve odpojiteľné pätky je možné uložiť priestorovo efektívne do dvoch otvorov za prednými nožičkami v základni spotrebiča tak, aby sa nestratili; sú pevne uchytené na mieste pomocou magnetov.

### H Výškový posúvač pre nastavenie výšky hornej grilovacej platne a na otváranie alebo zatváranie grilu

Ak spotrebič nepoužívate alebo počas jeho uloženia vo vertikálnej polohe, by mal byť posúvač nastavený v polohe LOCK; počas používania, by mal byť nastavený v polohe OPEN resp. v jednej zo 4 výškových úrovní (v rozsahu od LOW po HIGH). Výškové úrovne umožňujú praktické „zavesenie“ hornej grilovacej platne nad spodnou grilovacou platňou. Pri grilovaní pokrmu citlivého na tlak, ako sú napr. ryby, môžete zavesiť alebo jemne nastaviť hornú grilovaciu platňu nad pokrmom vďaka 4 výškovým úrovňam.



Takto nie je celá hmotnosť hornej grilovacej platne položená na grile. Čo je ideálne aj na gratinovanie.

#### I Rukoväť na nastavenie uhlu sklonu hornej grilovacej platne

Hornou grilovacou platňou je možné pohybovať. Vďaka tepelne izolovanému uhlu, je možné nastaviť uhol sklonu.

#### J Tlačidlo ZAP/VYP

Prepínač napájania sa nachádza na zadnej strane spotrebiča; je vybavený červeným funkčným indikátorom.

#### K Navíjač pre navíjanie napájacieho kábla

Napájací kábel je možné navinúť okolo základne spotrebiča. Napájací kábel musí byť v priebehu používania úplne odvinutý.

#### L Čistiaca špachtľa

Čistiacu špachtľu vyrobenú z tepelne odolného platu je možné použiť na jednoduché odstránenie zvyškov jedla z drážkovaných grilovacích platní.

**Poznámka:** Sendvičové grilovacie platne (položka č. 720.13) a platne na pečenie vaflí (položka č. 720.12) sú doplnkové príslušenstvo.

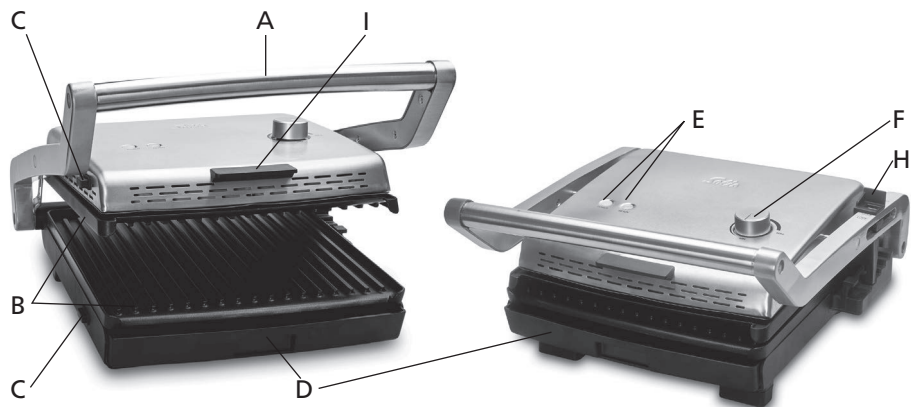

## ▲ POPIS SPOTREBIČA

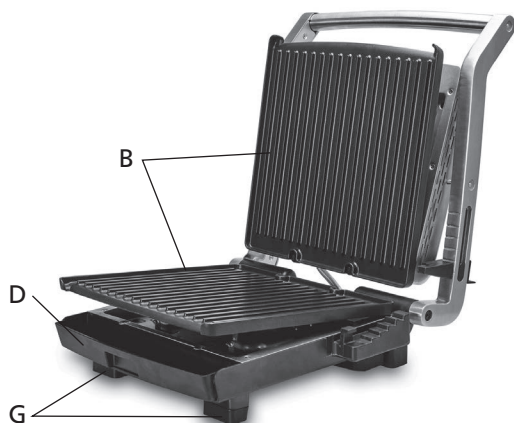
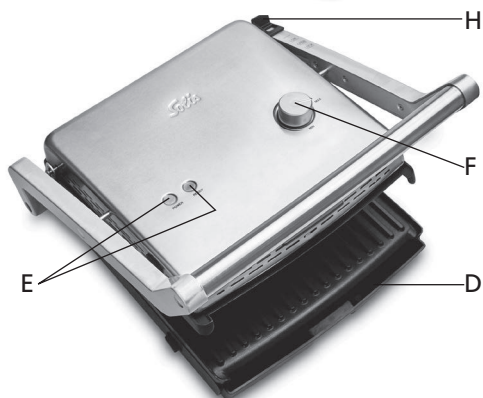
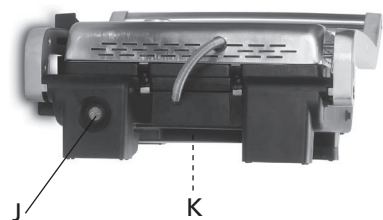
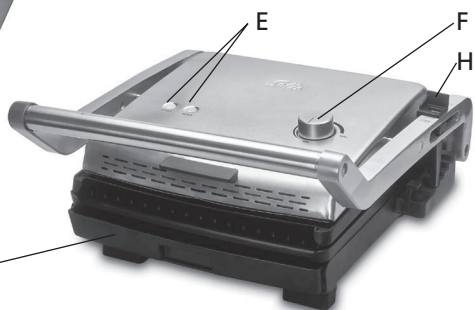
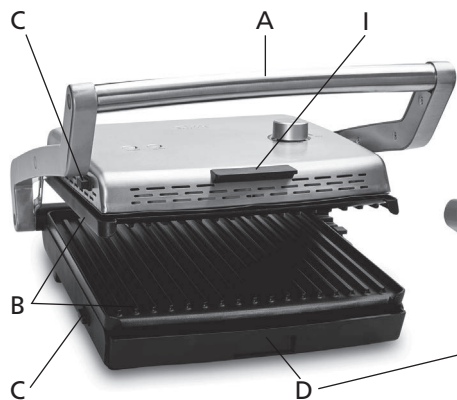

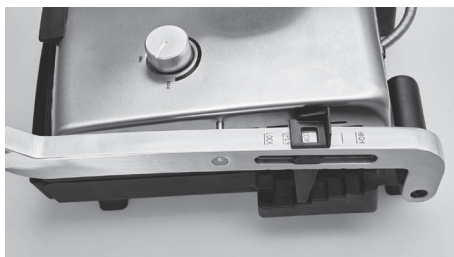

- Zdvihnite posúvač s pozorovacím panelom na nastavenie výšky hornej grilovacej platne.



- S pätkami pripevnenými na svojom mieste: Gril je vyrovnaný vodorovne.



- Bez pripevnených pätiiek: Gril je naklonený mierne dopredu.



- Pätky sú priestorov efektívne a magneticky uchytené k základni spotrebiča.

## ▲ PRED PRVÝM POUŽITÍM

- Pred prvým použitím svojho kontaktného grilu, odstráňte všetky prípadné reklamné samolepky a štítky (s výnimkou typového štítku).
- Nastavte posúvač výšky do polohy OPEN a otvorte gril.
- Utrite grilovacie platne pomocou vlhkej utierky a následne ich osušte.
- Uistite sa, či je odkvapkávacia nádobka úplne zasunutá do základne spotrebiča.
- Uistite sa, či sú grilovacie platne správne zaistené v hornej a spodnej časti grilu (pozrite si popis na príslušnej strane).
- Uistite sa, či je ovládač teploty nastavený na MIN.
- Umiestnite gril na stabilnú, rovnú, suchú pracovnú plochu odolnú voči teplu a vlhkosti. Uistite sa, či je medzi spotrebičom a vedľajšou položkou vľavo a vpravo minimálne 20 cm voľného miesta.
- Odviňte napájací kábel úplne a pripojte sieťovú zástrčku k vhodnej elektrickej zásuvke.
- Spotrebič zapnite pomocou tlačidla ZAP/VYP na zadnej strane spotrebiča, rozsvieti sa červený funkčný indikátor tlačidla a červený indikátor vedľa POWER.
- Zohrejte gril v priebehu 5 minút na najvyššiu teplotu.
- Po uplynutí týchto 5 minút, nastavte ovládač teploty na MIN, vypnite spotrebič pomocou tlačidla ZAP/VYP a odpojte sieťovú zástrčku z elektrickej zásuvky.
- Nechajte spotrebič vychladnúť. Utrite studené grilovacie platne pomocou vlhkej utierky a následne ich vysušte.

**Poznámka:** Pri prvom zohriatí spotrebiča, môže vzniknúť určité množstvo dymu. Je to spôsobené ochrannou vrstvou na výhrevných telesách a grilovacích platniach. Tento proces je úplne neškodný a zmizne sám po uplynutí krátkeho času. Grilovací výkon nie je týmto narušený.

## Spôsob vybratia respektíve inštalácie grilovacích platní

- Váš gril je vybavený **dvoma uvoľňovacími tlačidlami** pre grilovacie platne. Pomocou nich môžete samostatne odpojiť hornú a spodnú grilovaciu platňu za účelom čistenia.



- Pred vybratím grilovacích platní, musí byť váš gril úplne vychladený. Nastavte posúvač výšky do polohy OPEN. Otvorte hornú grilovaciu platňu pomocou kovovej rukoväti tak, aby bola umiestnená v uhle približne 90°.

- **Ak chcete odpojiť spodnú grilovaciu platňu**, zatlačte uvoľňovacie tlačidlo na ľavej strane spotrebiča smerom dovnútra a súčasne odpojte spodnú grilovaciu platňu zo spotrebiča.



- **Ak chcete odpojiť hornú grilovaciu platňu**, spustíte ju do uhla približne 45° nad spodnou grilovaciu platňou. Sklopte hornú grilovaciu platňu smerom k sebe pomocou rukoväti (I) tak, aby ste mohli ľahko dosiahnuť na horné uvoľňovacie tlačidlo. Zatlačte uvoľňovacie tlačidlo smerom dovnútra a súčasne podržte ruku pod hornou grilovaciu platňou, pretože sa ihneď uvoľní a spadne dole. Teraz môžete odpojiť hornú grilovaciu platňu.

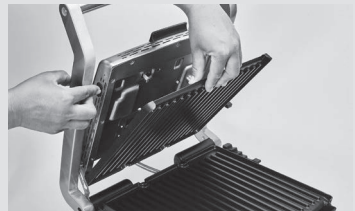

- **Ak chcete opätovne nainštalovať grilovacie platne**, postupujte presne opačným smerom: Dajte grilovacie platne do takej polohy, aby boli ploché konce umiestnené pod držiakmi v zadnej časti a zatlačte prednú časť platní smerom dole do puzdra. Kliknutie začujete vtedy, keď sú platne zaistené na svojom mieste.



**Upozornenie:** Vždy sa uistite, či sú grilovacie platne správne nainštalované a zaistené na svojom mieste skôr, ako začnete spotrebič používať.

## ▲ ZAČÍNAME

1. Uistite sa, či je odkvapkávacia nádobka úplne zasunutá do základne spotrebiča.
2. Uistite sa, či sú grilovacie platne správne zaistené na svojom mieste.
3. Nastavte posúvač výšky do polohy OPEN.
4. Umiestnite gril na stabilný, rovný, suchý povrch odolný voči teplu ako aj vlhkosti. Uistite sa, či je medzi spotrebičom a vedľajšou položkou vľavo a vpravo najmenej 20 cm voľného priestoru.
5. Ak je to potrebné, **nastavte uhol sklonu** tak, že odpojíte dve pätky z predných nožičiek a umiestnite ich do otvorov v základni spotrebiča. Po odpojení pätiiek z nožičiek, sa gril mierne nakloní dopredu. Prípadný tuk z napríklad mäsa a rýb môže oveľa ľahšie natiect do záchytnej nádoby.
6. Úplne odviňte napájací kábel a pripojte sieťovú zástrčku k vhodnej elektrickej zásuvky.
7. Spotrebič zapnite pomocou tlačidla ZAP/VYP na zadnej strane spotrebiča, rozsvieti sa červený funkčný indikátor tlačidla a červený indikátor vedľa POWER.
8. Nastavte požadovanú teplotu. Horná grilovacia platňa by mala zostať zatvorená a zarovnaná so spodnou grilovacou platňou a posúvač výšky by mal byť nastavený v polohe OPEN. Teraz otočte ovládač teploty doprava do polohy medzi MIN a MAX. Vysoká teplota je vhodná na grilovanie mäsa, rýb a zeleniny, stredná teplota je vhodná na výrobu sendvičov a panini.
9. Keď sa rozsvieti zelený indikátor READY, je dosiahnutá požadovaná teplota a môžete začať ukladať jedlo na spodnú grilovaciu platňu.
10. Otvorte hornú grilovaciu platňu do 90° uhla pomocou kovovej rukoväti.
11. Položte pokrm na grilovanie na spodnú grilovaciu platňu.
12. Sklopením kovovej rukoväti zatvorte hornú grilovaciu platňu. Ak je posúvač výšky nastavený **v polohe OPEN, horná grilovacia platňa je umiestnená priamo na pokrme určenom na grilovanie**. Ak nechcete umiestniť hornú grilovaciu platňu priamo na pokrm, **môžete pomocou posúvača výšky (H) nastaviť výšku**, v ktorej by ste chceli umiestniť hornú grilovaciu platňu nad pokrm určený na grilovanie. Takto môžete nastaviť výšku vrchnej časti pri grilovaní pokrmu citlivého na tlak, ako sú napríklad ryby. Výšku môžete nastaviť tak, aby bola horná grilovacia platňa umiestnená na pokrme určenom na grilovanie, ale stále bola udržiavaná v určitom nastavení výšky. Môžete taktiež použiť úroveň výšky na to, aby grilovacia platňa videla nad pokrmom určeným na grilovanie tak, aby sa nedotýkala grilovaného pokrmu vôbec a namiesto toho bola tesne nad nim – čo je ideálne v prípade, ak chcete gratinovať napríklad syrový toast.

**Ak chcete nastaviť výšku vrchnej časti,** zdvihnite hornú platňu do požadovanej výšky a zatlačte posúvač výšky (H) do príslušnej úrovne výšky.

**LOW** predstavuje najnižšiu úroveň výšky

**HIGH** predstavuje najvyššiu úroveň výšky

Na pozorovacom paneli je uvedená nastavená poloha. Ak chcete pevne nastaviť posúvač do konkrétnej úrovne výšky (a nie medzi dve úrovne výšky), mali by ste vždy počkať na slabý zvuk kliknutia.



Následne pomaly spustíte vrchnú časť tak, aby sa podpera posúvača zastavila na príslušnej úrovni výšky.



Okrem toho, môžete mierne nakloniť vrch prednej alebo zadnej vďaka spojovaciemu prípravku, aby horná grilovacia platňa úplne ležala na sendviči/grilovanom pokrme, napr. pri umiestnení hornej časti priamo na grilovanom pokrme v polohe OPEN. Pomocou čiernej rukoväti (I) na okraji hornej časti upravte uhol sklonu.

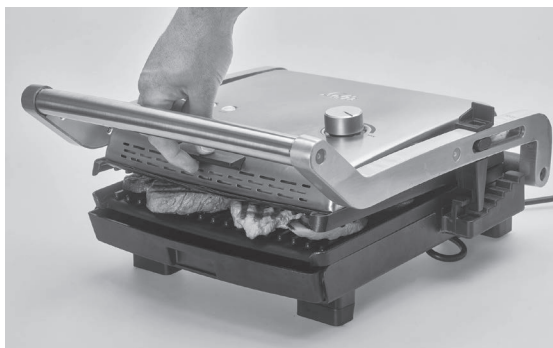

**Poznámky:** Gril je v priebehu a po použití veľmi horúci. Ak chcete upraviť respektíve opraviť uhol sklonu hornej grilovacej platne svojou rukou, nikdy sa nesmiete dotknúť vrchnej časti holými rukami. Natavenie musí byť vždy vykonané pomocou čiernej rukoväti (I). Poprípade môžete použiť rukavice na varenie, aby ste si chránili svoje ruky.

**Varovanie:** NIKDY nesmiete zdvíhať alebo spúšťať hornú časť grilu pomocou čiernej rukoväti na prednom okraji hornej časti! Pre tento účel vždy používajte tepelne izolovanú kovovú rukoväť!

Na grilovacie platne nesprenujte žiadne nelepivé spreje, pretože by mohli poškodiť nelepivý povrch grilovacích platní.

### 13. Vybratie grilovaného pokrmu z grilu:

po dokončení grilovania pokrmu, otvorte hornú grilovaciu platňu pomocou kovovej rukoväti a odoberte grilovaný pokrm z grilovacieho povrchu pomocou teplovzdornej plastovej alebo drevenej špachtle.

**Poznámka:** Aby nedošlo k poškodeniu nelepivého povrchu grilovacích platní, nikdy nepoužívajte kovové kuchynské nástroje alebo nástroje s ostrými alebo zahrotenými hranami. Nikdy nekrájajte grilovaný pokrm priamo na grilovacích platniach. Preto odporúčame používať kuchynské náradie vyrobené z teplovzdorného plastu alebo dreva.

### 14. Vypnutie grilu:

Ak ste dokončili grilovanie, nastavte ovládač teploty do polohy MIN. Vypnite spotrebič pomocou tlačidla ZAP/VYP, červený funkčný indikátor na tlačidlo a červený indikátor vedľa POWER zhasne. Vytiahnite sieťovú zástrčku a nechajte spotrebič vychladnúť.



## ▲ TIPY PRE NAJLEPŠIE GRILOVANIE

- Pri grilovaní mäsa odporúčame používať kusy, ktoré sú dostatočne hrubé na to, aby pevne ležali na spodnej grilovacej platni a súčasne sa dotýkali hornej grilovacej platne.
- Nasledujúce druhy mäsa sú ideálne na grilovanie pomocou Solis Grill & More:  
**Hovädzie**      steak zo stehna, steak z rebrového oka, steak zo sviečkovice, filet  
**Jahňacie**      kotlety, plátky, sviečkovica, jahňacie stehno alebo jahňacia holenná kosť  
**Bravčové**      slabiny, rebrá, filety, kotlety
- Odporúčame, aby ste nepoužívali mäso s hrubými kosťami, ako sú napríklad T-bone steaky.
- Grilovať je možné taktiež mäkkšie kusy, ako sú napríklad bravčové kotlety, ale na ich zjemnenie ich marinujte niekoľko hodín v marináde so vínou alebo octom.
- Ak by ste chceli grilovať marinované mäso – bez ohľadu na to, či ste si ho marinovali sami alebo ste ho už kúpili marinované – zotrite prosím marinádu pred grilovaním pomocou kuchynskej utierky. Niektoré marinády obsahujú vysoký obsah cukru, ktorý na grile zhnedne.
- Pokrm by nemal byť pred grilovaním silný. Soľ extrahuje tekutiny z potravín a robí mäso tvrdším.
- Nikdy neprepichujte mäso vidličkou ani ho nerezte v priebehu grilovania. To spôsobí vytečenie šťavy z mäsa a mäso tak bude suché a tvrdé.
- Nikdy nenechávajte mäso na grile veľmi dlho – bravčové mäso je vynikajúce aj vtedy, ak je pri servírovaní stále ružové a šťavnaté.
- Ak klobásky pred grilovaním blažirujete, nesmú byť pred grilovaním prepichnuté.
- Pri grilovaní rýb, ich po dokončení vyberte pomocou tepelne odolnej plastovej špachtle.

## TIPY NA OPEKANIE SENDVIČOV

- **Chlieb**

Môžete opekať mnoho rôznych druhov chleba: biely chlieb, celozrnný pšeničný chlieb, žemle, farmársky bochník atď.. Solis Grill & More je ideálne zariadenie na prípravu talianskej focaccia, tureckého chleba alebo bagiet. Pri opekaní sladkého pečiva a buchiet dávajte pozor, aby ste ich nepiekli veľmi dlho, pretože cukor v nich môže spôsobiť veľmi rýchle zhnednutie pečiva.

Klasická hrianka je prirodzene ideálna, či už je opekaná sama, s polevou alebo s náplňou.

- **Náplne**

Je odporúčaná zvýšená opatrnosť pri odhrýzaní náplne tvorenej syrom, paradajkami alebo džemom: teplo uložené v týchto ingredienciách vám môže popáliť ústa!

- **Jedlá bez tuku**

Vďaka nelepivému povrchu, nie je potrebné dávať na vonkajšiu stranu sendvičov maslo alebo margarín.

## ▲ ČISTENIE A ÚDRŽBA

- Pred čistením, vypnite spotrebič nastavením ovládača teploty do polohy MIN a prepnutím tlačidla ZAP/VYP do polohy „0“. Žiaden z kontrolných indikátorov teraz nie je rozsvietený. Vytiahnite sieťovú zástrčku a nechajte kontaktný gril úplne vychladnúť. V každom prípade, by ste mali svoj gril vyčistiť (predovšetkým konštrukciu, grilovacie platne a odkvapkávaciu nádobu) po každom použití, aby ste predišli pripečeniu zvyškov pokrmu.
- **Čistenie vonkajšieho povrchu grilu**

Vonkajší povrch vyčistíte mäkkou, mierne navlhčenou utierkou alebo jemnou špongiou a ak je to potrebné, použijete mierny čistiaci prostriedok. Naneste čistiaci prostriedok na utierku/špongiu a nie priamo na povrch grilu. Všetky časti dôkladne vysušte.
- **Čistenie odkvapkávacej nádoby**

Vyberte odkvapkávaciu nádobu a vyčistite ju v teplej vode pomocou mäkkej, jemnej špongie. Vždy naneste čistiaci prostriedok do vody alebo na špongiu, nikde nie priamo na odkvapkávaciu nádobu. Potom všetko dôkladne vysušte a vráťte do spotrebiča.
- **Upozornenie:** Odkvapkávacia nádobu nie je vhodná do umývačky riadu!
- **Varovanie:** Buďte mimoriadne opatrní pri vyberaní odkvapkávacej nádoby po grilovaní. Je naplnená horúcim tukom a šťavou z grilovania!
- **Čistenie grilovacích platní**
  1. Pomocou jemnej kuchynskej utierky utrite hrubé zvyšky pokrmu z grilovacích platní. Opätovné utretie grilovacích platní pomocou vlhkej utierky môže stačiť na ich vyčistenie. Pomocou priloženej čistiacej špachtle, je možné odstrániť z drážok zvyšky jedla. Čistiacu špachtľu použijete len vtedy, ak je spotrebič úplne vychladnutý.
  2. Ak sú grilovacie platne veľmi znečistené, mali by ste ich vybrať zo spotrebiča a jednoducho ich vyčistiť samostatne.
    - a) Uistite sa, či sú spotrebič a grilovacie platne úplne chladné.
    - b) Pomocou kovovej rukoväti otvorte grilovacie platne do približne 90°.
    - c) Stlačte horné uvoľňovacie tlačidlo, horná grilovacia platňa sa odblokuje a bude ju možné vybrať.
    - d) Stlačte spodné uvoľňovacie tlačidlo, spodná grilovacia platňa sa odblokuje a bude ju možné vybrať.
  3. Vyčistite grilovacie platne v horúcej vode s pomocou nylonovej kefy alebo mäkkej, jemnej špongie. Mierny čistiaci prostriedok pridajte vždy do vody alebo na špongiu, nikdy nie priamo na grilovacie platne.
  4. Grilovacie platne opatrne opláchnite a osušte, taktiež zadné strany a kontaktné zásuvky. Následne nainštalujte suché grilovacie platne do spotrebiča.

5. Grilovacie platne môžete poprípade vyčistiť v umývačke riadu. Vložte obe grilovacie platne do príborového koša v umývačke riadu bez toho, aby sa navzájom dotýkali. Používajte neagresívny čistiaci prostriedok.
- **Poznámka:** Spodná strana grilovacích platní by mohla zmeniť svoju farbu po dlhodobom používaní a môže vzniknúť určitá patina. Je to normálne a nemá to žiaden vplyv na funkciu grilovania. Ak chcete odstrániť zmenu zafarbenia alebo patinu, použite nylonovú čistiacu kefku alebo čistiaci prostriedok na platové nádoby a vyčistite spodnú stranu vodou. Potom ich opatrne opláchnite a osušte.
  - **Nikdy nečistite spotrebič alebo časti spotrebiča agresívnymi alebo abrazívnymi čistiacimi prostriedkami alebo rozpúšťadlami, čistiacimi prostriedkami na rúry, čistiacimi drôtenkami, acetómom alebo alkoholom. Súčasne uchovávajte ostré alebo kovové zariadenia čo najďalej od spotrebiča. Mohlo by dôjsť k poškodeniu nelepivého povrchu alebo poškriabaniu spotrebiča!**
  - **Nikdy neponárajte kontaktný gril do vody alebo iných kvapalín!**
  - **Všetky časti grilu musia byť absolútne suché a nainštalované správne predtým, ako pripojíte sieťovú zástrčku k elektrickej zásuvke. Spodné strany grilovacích platní a ich pripájacie zásuvky musia byť taktiež suché!**
  - **Tip:** Napájací kábel je možné odpojiť od základne spotrebiča. Ak to chcete urobiť, vytiahnite čierny kryt a pod ním môžete nájsť zásuvku. Následne môžete napájací kábel vytiahnuť.

## ▲ USKLADNENIE

1. Uistite sa, či je spotrebič vypnutý, čo znamená, že ovládač teploty bude nastavený na MIN a tlačidlo ZAP/VYP bude vypnuté. Žiaden z indikátorov nebude svietiť. Následne vytiahnite sieťovú zástrčku z elektrickej zásuvky.
2. Nechajte gril s grilovacími platňami a odkvapkávacou nádobou úplne vychladnúť.  
**Upozornenie:** Úlohy spojené s uskladnením vykonávajte len na studenom, čistom a úplne suchom spotrebiči!
3. Nainštalujte čisté, suché grilovacie platne späť do spotrebiča.
4. Zasuňte čistú a suchú odkvapkávaciu nádobu do spotrebiča.
5. Zatvorte spotrebič a nastavte posúvač výšky do polohy LOCK, pričom obe grilovacie platne budú teraz uzamknuté.
6. Naviňte napájací kábel okolo spodnej časti spotrebiča.
7. Odložte spotrebič do vodorovnej alebo zvislej polohy na suché, tmavé miesto.

**Tip:** Spotrebič môžete umiestniť zvislo na jeho zadnú alebo na jeho bočnú časť s posúvačom výšky.

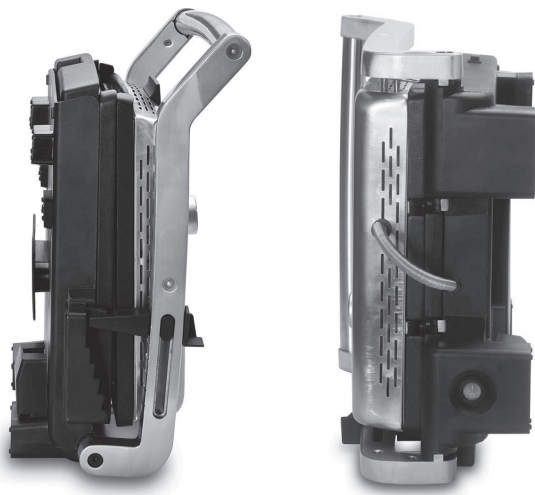

## ▲ TECHNICKÉ ÚDAJE

Číslo modelu	Typ 7952
Produkt	Kontaktný gril
Napätie/frekvencia	220–240 V~ / 50 / 60 Hz
Výkon	1800 W
Rozmery	približne 35,0 x 18,5 x 39 cm (Š x V x H)
Hmotnosť	približne 7,4 kg

Právo na zmenu technických údajov vyhradené.

Grilovacie platne sú k dispozícii ako príslušenstvo respektíve náhradné diely		
Č. položky	Obrázok	Položka
720.11		Grilovacie platne, drážkované (2-dielny pár)
720.12		Grilovacie platne na vafle (2-dielny pár)
720.13		Grilovacie platne na sendviče (2-dielny pár)

Príslušenstvo k vášmu spotrebiču Solis Grill & More si môžete zakúpiť v špecializovaných predajniach, alebo priamo od spoločnosti Solis. Kontaktné adresy môžete nájsť na konci tohto návodu na obsluhu.

## ▲ LIKVIDÁCIA



EÚ 2012/19/EÚ

Informácie o správnej likvidácii spotrebiča v súlade s európskou smernicou EÚ č. 2012/19/EÚ

Opotrebovaný spotrebič nesmie byť zlikvidovaný spolu s bežným domácim odpadom. Odovzdajte ho v miestnej zberni odpadu alebo v obchode, kde ste spotrebič zakúpili. Tak bude zaistená ekologická likvidácia. Likvidácia elektrických a elektronických spotrebičov oddelene od ostatného odpadu nemá na rozdiel od neodbornej likvidácie negatívne následky na životné prostredie a ľudské zdravie. Zároveň umožňuje opätovné využitie a recykláciu súčiastok, čo vedie k značným úsporám energie a surovín. Symbol preškrtnutého kontajnera na odpad signalizuje, že starý spotrebič musí byť zlikvidovaný v súlade s predpismi.

Solis of Switzerland AG si vyhradzuje právo kedykoľvek vykonať technické alebo optické zmeny alebo úpravy, ktoré prispievajú k vylepšeniu produktu.

### LINKA POMOCI SOLIS

Tento spotrebič sa vyznačuje svojou dlhou životnosťou a spoľahlivosťou. Napriek tomu, ak sa niekedy vyskytne porucha, jednoducho nám zavolajte. Poruchu je často možné ľahko a rýchlo odstrániť správnym tipom alebo technickou bez toho, aby ste museli hneď poslať spotrebič na opravu. Poskytneme vám všetky potrebné rady a praktickú podporu. Kontaktné adresy môžete nájsť na konci toho návodu na obsluhu.

Starostlivo si uschovajte originálny obal spotrebiča, aby ste ho mohli prípadne použiť na prepravu alebo odoslanie spotrebiča.

## Informácie o likvidácii opotrebovaného elektrického zariadenia (súkromné domácnosti)



Tento symbol na produktoch a/alebo na priložených dokumentoch znamená, že sa pri likvidácii nesmú elektrické a elektronické zariadenia miešať so všeobecným domácim odpadom. V záujme správneho obhospodarovania, obnovy a recyklácie odveďte, prosím, tieto produkty na určené zberné miesta, kde budú prijaté bez poplatku. V niektorých krajinách je možné tieto produkty vrátiť priamo miestnemu maloobchodu v prípade, ak si objednáte podobný nový výrobok. Správna likvidácia týchto produktov pomôže ušetriť hodnotné zdroje a zabrániť možným negatívnym vplyvom na ľudské zdravie a prostredie, ktoré môžu inak vzniknúť v dôsledku nesprávneho zaobchádzania s odpadom. Bližšie informácie o najbližšom zbernom mieste získate na miestnom úrade. V prípade nesprávnej likvidácie odpadu môžu byť uplatnené pokuty v súlade s platnou legislatívou.

### Pre právnické osoby v Európskej únii

Ak potrebujete zlikvidovať opotrebované elektrické a elektronické zariadenia, bližšie informácie získate od svojho miestneho predajcu alebo dodávateľa.

### Informácie o likvidácii v krajinách mimo Európskej únie

Tento symbol je platný len v Európskej únii. Ak si želáte zlikvidovať toto zariadenie, obráťte sa na miestny úrad alebo predajcu a poinformujte sa o správnom spôsobe likvidácie tohto typu odpadu.

### Autorizovaný dovozca a distribútor pre Slovensko:

DSI Slovakia s.r.o.  
Letná 42  
040 01 Košice  
Slovenská republika  
Tel: +421 556 118 110





## ▲ DŮLEŽITÉ BEZPEČNOSTNÍ POKYNY

Přečtěte si prosím před použitím Vašeho kontaktního grilu Solis Grill & More pozorně tento návod k obsluze. Seznámíte se tak se spotřebičem a budete ho moci bezpečně ovládat. Doporučujeme Vám tento návod pečlivě uschovat. Pokud předáváte tento spotřebič novému majiteli, nezapomeňte k němu přiložit návod k obsluze.

**Při použití elektrospotřebičů z bezpečnostních důvodů dodržujte následující opatření:**

1. Spotřebič, napájecí kabel ani síťová zástrčka nebo adaptér nesmí přijít do styku s vodou nebo jinými tekutinami. **V opačném případě hrozí úraz elektrickým proudem!** Pokud spotřebič připojený k elektrické síti, napájecí kabel nebo zástrčka, nebo adaptér přišly do styku s tekutinou, okamžitě vytáhněte zástrčku ze zásuvky pomocí suchých gumových rukavic. Nezačínejte ho opět používat dříve, než bude zkontrolována funkčnost a bezpečnost společností Solis nebo autorizovaným servisním střediskem společnosti Solis.
2. Nikdy se nedotýkejte spotřebiče mokřýma nebo vlhkýma rukama nebo nohama ani nevytahujte síťovou zástrčku ze zásuvky mokřýma nebo vlhkýma rukama.
3. Zkontrolujte před uvedením spotřebiče do provozu, zda údaje o napětí uvedené na výrobním štítku odpovídají napětí ve Vaší elektrické síti. Nedoporučujeme používat spotřebič pomocí víceúčelového zásuvkového adaptéru.
4. Neprovádějte žádné úpravy na spotřebiči, kabelu, zástrčce nebo příslušenství.
5. Spotřebič používejte pouze na grilování a toastování pokrmů tak, jak je to uvedeno v tomto návodu. Nepoužívejte spotřebič v exteriéru a chraňte ho před vlhkostí.
6. Nenechávejte viset napájecí kabel přes hranu stolu, protože byste o něj mohli zavadit a zapříčinit tak pád spotřebiče. Dbejte na to, aby napájecí kabel nepřišel do styku s horkým povrchem, např. s varným panelem, topným tělesem nebo se samotným spotřebičem.

7. Napájecí kabel nainstalujte tak, aby o něj nikdo nezakopl. Chraňte kabel před ostrými a špičatými předměty.
8. Před připojením síťové zástrčky k elektrické zásuvce, vždy zcela odviňte napájecí kabel.
9. Nikdy nepřenášejte spotřebič za napájecí kabel, netahejte za kabel a neumísťujte na kabel žádné předměty. Při odpojování spotřebiče od elektrické sítě netahejte za napájecí kabel. Odpojte spotřebič taháním za zástrčku.
10. Doporučujeme Vám nepoužívat spolu s tímto spotřebičem prodlužovací kabel. Neumísťujte spotřebič přímo pod elektrickou zásuvku.
11. Spotřebič se musí nacházet v dostatečné vzdálenosti od hořícího plynu, horkých kamen, jiných předmětů vydávajících teplo nebo tepelných zdrojů. Nepoužívejte spotřebič na mokřím nebo horkém podkladu. Chraňte spotřebič před vlhkostí, teplem a otevřeným ohněm. Spotřebič se musí nacházet v dostatečné vzdálenosti od pohyblivých částí nebo spotřebičů.
12. Spotřebič se musí během používání nacházet na pevném, suchém, stabilním a žáruvzdorném podkladu. Neumísťujte kontaktní gril na nestabilní plochu nebo na plochu, která je zakryta textilními materiály.
13. Dodržujte minimální vzdálenost minimálně 20 cm mezi spotřebičem a stěnami, záclonami nebo jinými materiály a předměty citlivými na teplo a páru. Dbejte na to, aby kolem spotřebiče mohl volně cirkulovat vzduch.
14. Nikdy nezakrývejte spotřebič utěrkami apod., pokud je v provozu nebo je ještě teplý. Otvory vstupu a výstupu vzduchu nesmí být nikdy zablokovány. Na kontaktní gril neumísťujte žádné předměty.
15. Nikdy neumísťujte spotřebič takovým způsobem, že by mohl spadnout do vody, nebo by se mohl dostat do kontaktu s vodou (např. do nebo v blízkosti umyvadla).
16. Spotřebič není určen pro použití v exteriéru. Spotřebič nesmí přijít do kontaktu s deštěm nebo jinými srážkami. Nepoužívejte spotřebič ve vozidle nebo na lodi.

17. Vytáhněte vždy zástrčku ze zásuvky, pokud se spotřebič nachází mimo provoz nebo bez dozoru nebo pokud chcete spotřebič rozebrat, složit nebo vyčistit. Doporučujeme vám nainstalovat proudový chránič (ochranný spínač) jako doplňkovou ochranu při použití elektrických spotřebičů. Doporučujeme Vám použít proudový chránič se jmenovitým chybovým proudem 30 mA. Odbornou radu vám poskytne váš elektrikář.
18. Před odpojením síťové zástrčky spotřebiče od elektrické zásuvky se vždy prosím ujistěte, zda není spotřebič používán a zda byl vypnut pomocí tlačítka ZAP/VYP.
19. Neprovádějte na spotřebiči, napájecím kabelu, zástrčce ani příslušenství žádné změny.
20. Při nevhodném použití hrozí nebezpečí poranění!
21. Nikdy se nedotýkejte spotřebiče, který spadl do vody nebo jiné tekutiny. Na vytažení síťové zástrčky ze zásuvky vždy použijte gumové rukavice. Před použitím nechte spotřebič zkontrolovat u výrobce nebo v autorizovaném servisu Solis, zda nedošlo k jeho poškození.
22. Umístěte spotřebič tak, aby nebyl vystaven slunečnímu záření.
23. Do otvorů spotřebiče nikdy nestrkejte ostré nebo špičaté předměty. Mohlo by dojít k poškození spotřebiče nebo k úrazu elektrickým proudem!
24. Spotřebič vždy vypněte pomocí tlačítka ZAP / VYP a vytáhněte síťovou zástrčku před připojením nebo odpojením částí spotřebiče. Potom vždy počkejte, dokud spotřebič zcela nevychladne.
25. Před připojením k elektrické zásuvce a zahájením používání spotřebiče se vždy ujistěte, zda je spotřebič správně sestaven.
26. Během použití netřeste se spotřebičem ani ho nepřemísťujte. Nikdy nepřemísťujte zapnutý spotřebič. Před přenášením spotřebiče byste ho měli vypnout, vytáhnout síťovou zástrčku a nechat úplně vychladnout.

27. Používejte spotřebič pouze pro účely uvedené v tomto návodu k obsluze. Používejte pouze příslušenství dodané spolu se spotřebičem nebo doporučené výrobcem Solis. Nevhodné příslušenství může vést k poškození spotřebiče, požáru, úrazu elektrickým proudem nebo zranění osob.
28. Nikdy nepoužívejte spotřebič spolu s časovým spínačem nebo dálkovým ovládáním.
29. Spotřebič je určen pouze pro použití v **domácnosti** a není vhodný pro průmyslové použití.
30. Před prvním uvedením spotřebiče do provozu odstraňte a zlikvidujte všechny obalové materiály a případné nálepky nebo etikety (kromě typového štítku).
31. Zkontrolujte svůj kontaktní gril před každým použitím abyste se ujistili, zda nedošlo k poškození samotného spotřebiče, grilovacích desek, napájecího kabelu a síťové zástrčky nebo uvolnění žádné části.
32. Aby nedošlo úrazu elektrickým proudem, nepoužívejte spotřebič, grilovací desku (y), napájecí kabel nebo síťovou zástrčku tehdy, když jsou poškozeny nebo pokud je spotřebič jakýmkoli jiným způsobem nefunkční, pokud spadl na zem nebo je jinak poškozen, nebo pokud došlo k uvolnění jeho částí. Nikdy se nepokoušejte opravovat spotřebič sami, ale odнесите ho do společnosti Solis nebo servisního střediska autorizovaného společností Solis, aby ho mohly zkontrolovat, opravit nebo provést mechanickou a elektrickou údržbu, **aby se tak předešlo nebezpečí**.
33. Osoby s omezenými fyzickými, smyslovými nebo duševními schopnostmi, jakož i nezkušené osoby a děti nesmí používat kontaktní gril s výjimkou případů, kdy jsou pod dohledem nebo jsou důkladně poučeny o způsobu používání spotřebiče osobou zodpovědnou za jejich bezpečnost. Kromě toho musí být seznámeny s nebezpečím vyplývajícím z používání spotřebiče a způsobem jeho bezpečného používání. Čištění a údržbu spotřebiče nesmí provádět děti bez dozoru. Spotřebič nesmí za žádných okolností používat nebo čistit děti mladší 8 let. Spotřebič a jeho napájecí kabel musí být chráněn před dětmi mladšími než 8 let.

34. Chraňte tento spotřebič a napájecí kabel před dětmi a domácími zvířaty.
35. Dbejte na to, aby si děti nehrály s kontaktním grilem.
36. Než vytáhnete síťovou zástrčku, vždy vypněte spotřebič tlačítkem ZAP/VYP, v opačném případě může dojít k poškození spotřebiče.
37. Po každém použití vždy vytáhněte zástrčku ze zásuvky.
38. Spotřebič je třeba vyčistit po každém použití. Viz poznámky uvedené v části „Čištění a údržba“ v tomto návodu k obsluze.
39. Neumísťujte nic na spotřebič během jeho používání nebo uskladnění.
40. Konstrukci spotřebiče čistěte pouze suchou nebo mírně navlhčenou tkaninu. K čištění nikdy nepoužívejte agresivní, abrazivní nebo kyselé čisticí prostředky.
41. Spotřebič vždy přemísťujte velmi opatrně a netřeste jím, ani jej neohýbejte, protože byste ho tak mohli poškodit.
42. Nedotýkejte se kovového pouzdra horní grilovací desky resp. samotných grilovacích desek, protože dokáží být velmi horké.

## **Při používání kontaktního grilu byste měli brát v úvahu hlavně následující:**

- Odstraňte všechny obalové materiály a samolepky (s výjimkou typového štítku).
- Nikdy neumísťujte gril na okraj stolu nebo pracovní plochy, abyste předešli jeho pádu. Povrch musí být dostatečně velký, stabilní, odolný vůči teplu a vlhkosti, suchý, rovný a čistý. Proto nikdy nepokládejte gril do umyvadla nebo na ubrus.
- Neumisťujte gril na nebo v blízkosti plynové trouby, plynového hořáku nebo elektrické trouby.
- Kryt a vnější části grilu se v průběhu používání zahřejí! Gril proto musí být nejméně 20 cm od závěsů, stěn, nábytku nebo jiných povrchů citlivých na teplo nebo hořlavých povrchů.
- Po použití, zůstává spotřebič ještě určitý čas horký! Nedotýkejte se ho, dokud zcela nevychladne.
- Před použitím spotřebiče se ujistěte, zda je kontaktní gril úplně uložený.
- Před připojením napájecího kabelu k elektrické zásuvce, ho vždy zcela odviňte.
- Nikdy neumísťujte nic na kryt spotřebiče – i když je zavřený a uskladněný.
- Chcete-li spotřebič vypnout, vždy nastavte ovladač teploty do polohy MIN, přepněte přepínač ZAP/VYP do polohy „0“ a vytáhněte zástrčku. Před čištěním, přepravou nebo uložením spotřebiče za čelem jeho uskladnění, nechte spotřebič vždy zcela vychladnout.
- Dbejte na hygienu a vyčistěte gril po každém jeho použití tak, jak je to popsáno v části „Čištění“. Čisté grilovací desky musí být zcela suché na obou stranách a podél okrajů dříve, než je znovu nainstalujete do spotřebiče.

## **▲ POPIS SPOTŘEBIČE**

### **A Tepelně izolovaná kovová rukojeť**

Pomocí této kovové rukojeti, můžete zvednout horní grilovací desku za účelem otevření grilu.

### **B 2 grilovací desky, drážkované**

Nelepkavé, vyměnitelné grilovací desky vyrobené z hliníkové slitiny pro zdravé grilování bez použití oleje nebo tuku; pro snadné čištění, je možné grilovací desky samostatně vyndat ze spotřebiče stiskem tlačítka; desky lze mýt v myčce nádobí. Topné prvky zabudované ve spodní straně zaručují nejlepší přenos tepla. Horní grilovací deska je výškově nastavitelná a může viset nad spodní grilovací deskou díky výškovému šoupátku a spojovacímu přípravku.

### **C Tlačítka uvolnění grilovacích desek**

Dvě grilovací desky je možné odpojit nezávisle od sebe a také zapnout. Přítlačná tlačítka na levé straně spotřebiče uvolňují grilovací desky.

### **D Nádobka na odkapávání tuku**

Je zasunuta do spotřebiče a lze ji vyndat za účelem jednoduchého čištění.

### **E Indikátory provozu a pohotovostního režimu**

Červený indikátor POWER se rozsvítí po zapnutí spotřebiče pomocí tlačítka ZAP/VYP. Zelený indikátor READY se rozsvítí poté, co grilovací desky dosáhnou teploty nastavené pomocí ovladače teploty.

### **F Ovladač teploty**

Kontinuálně nastavitelný ovladač teploty lze nastavit mezi MIN a MAX; na výrobu sendvičů a panini, doporučujeme střední nastavení, na výrobu grilovaných pokrmů, doporučujeme vysoké nastavení.

### **G Odnímatelné patky na nastavení úhlu sklonu grilu**

Když jsou obě patky připevněny na předních nožičkách spotřebiče, gril je vodorovně vyrovnán (což je ideální pro výrobu vafelí, sendvičů, panini atd.). Když jsou tyto dvě patky odpojeny, gril se nakloní dopředu a umožňuje ještě lepší odtékání tuku do odkapávací nádoby, např. při přípravě masa. Dvě odpojitelné patky lze uložit prostorově efektivně do dvou otvorů za předními nožičkami v základně spotřebiče tak, aby se neztratily; jsou pevně uchyceny na místě pomocí magnetů.

### **H Výškový posuvník pro nastavení výšky horní grilovací desky a na otevírání nebo zavírání grilu**

Pokud spotřebič nepoužíváte nebo během jeho uložení ve vertikální poloze, by měl být posuvník nastaven v poloze LOCK; během používání, by měl být nastaven v poloze OPEN resp. v jedné ze 4 výškových úrovní (v rozsahu od LOW po HIGH). Výškové úrovně umožňují praktické „zavěšení“ horní grilovací desky nad spodní grilovací deskou. Při grilování pokrmu citlivého na tlak, jako jsou např. ryby, můžete zavěsit nebo jemně nastavit horní grilovací desku nad pokrmem díky 4 výškovým úrovním.



Takto není celá hmotnost horní grilovací desky položena na grilu. Což je ideální i na gratinování.

#### I Rukojeť na nastavení úhlu sklonu horní grilovací desky

Horní grilovací deskou lze pohybovat. Díky tepelně izolovanému úhlu, lze nastavit úhel sklonu.

#### J Tlačítko ZAP/VYP

Přepínač napájení se nachází na zadní straně spotřebiče; je vybaven červeným funkčním indikátorem.

#### K Navíječ pro navíjení napájecího kabelu

Napájecí kabel lze navinout okolo základny spotřebiče. Napájecí kabel musí být v průběhu používání zcela odvinutý.

#### L Čisticí špachtle

Čisticí špachtli vyrobenou z tepelně odolného plastu lze použít na snadné odstranění zbytků jídla z drážkovaných grilovacích desek.

**Poznámka:** Sendvičové grilovací desky (položka č. 720.13) a desky na pečení vafelí (položka č. 720.12) jsou doplňkové příslušenství.

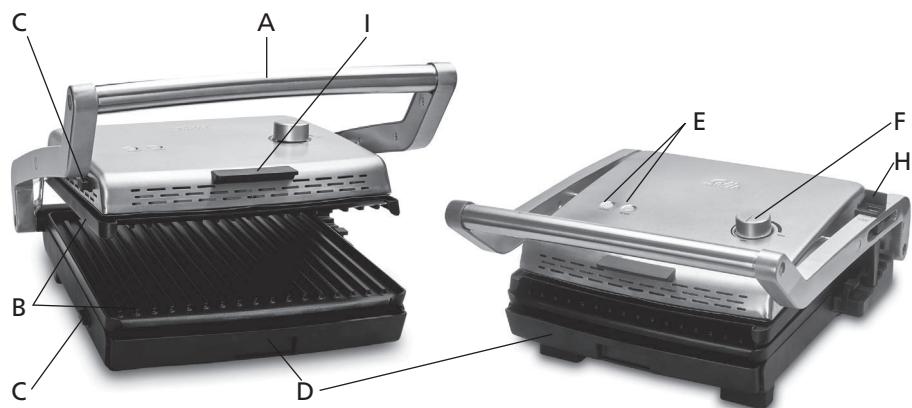

## ▲ POPIS SPOTŘEBIČE

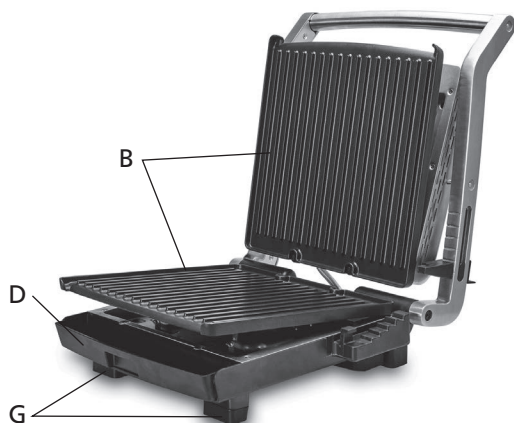
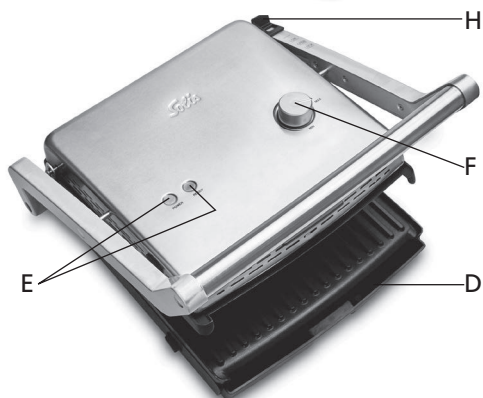
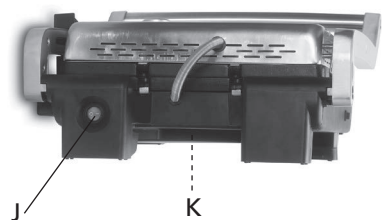
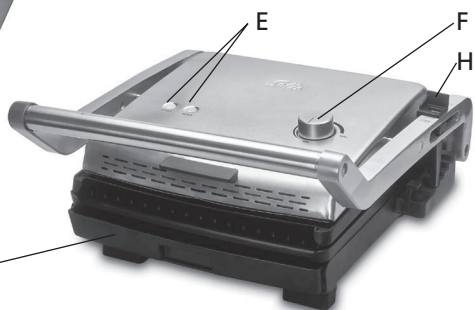
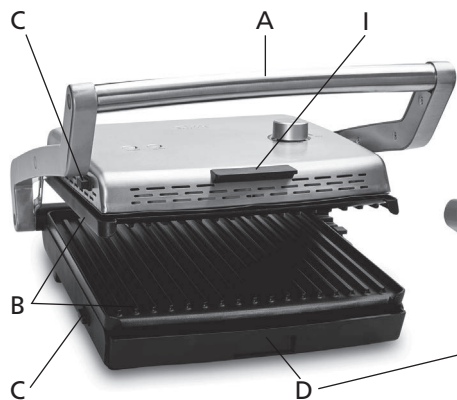

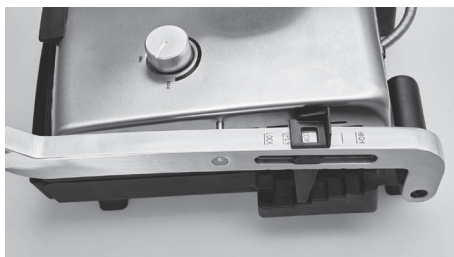

- Zvedněte šoupátko s pozorovacím panelem na nastavení výšky horní grilovací desky.



- S patkami připevněnými na svém místě: Gril je vyrovnaný vodorovně.

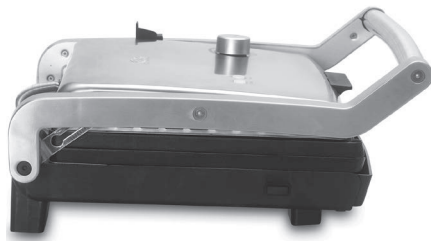

- Bez připevněných patek: Gril je nakloněný mírně dopředu.



- Patky jsou prostorově efektivně a magneticky uchyceny k základně spotřebiče.

## ▲ PŘED PRVNÍM POUŽITÍM

- Před prvním použitím svého kontaktního grilu, odstraňte všechny případné reklamní samolepky a štítky (s výjimkou typového štítku).
- Nastavte šoupátko výšky do polohy OPEN a otevřete gril.
- Utřete grilovací desky pomocí vlhké utěrky a následně je osušte.
- Ujistěte se, zda je odkapávací nádobka zcela zasunuta do základny spotřebiče.
- Ujistěte se, zda jsou grilovací desky správně zajištěny v horní a spodní části grilu (viz popis na příslušné straně).
- Ujistěte se, zda je ovladač teploty nastaven na MIN.
- Umístěte gril na stabilní, rovnou, suchou plochu odolnou vůči teplu a vlhkosti. Ujistěte se, zda je mezi spotřebičem a vedlejší položkou vlevo a vpravo minimálně 20 cm volného místa.
- Odviňte zcela napájecí kabel a připojte síťovou zástrčku k vhodné elektrické zásuvce.
- Spotřebič zapněte pomocí tlačítka ZAP/VYP na zadní straně spotřebiče, rozsvítí se červený funkční indikátor tlačítka a červený indikátor vedle POWER.
- Zahřejte gril během 5 minut na nejvyšší teplotu.
- Po uplynutí těchto 5 minut, nastavte ovladač teploty na MIN, vypněte spotřebič pomocí tlačítka ZAP/VYP a odpojte síťovou zástrčku ze zásuvky.
- Nechte spotřebič vychladnout. Otřete studené grilovací desky pomocí vlhké utěrky a následně je vysušte.

**Poznámka:** Při prvním zahřátí spotřebiče, může vzniknout určité množství kouře. Je to způsobeno ochrannou vrstvou na topných tělesech a grilovacích deskách. Tento proces je zcela neškodný a zmizí sám po uplynutí krátkého času. Grilovací výkon není tímto narušen.

## Způsob vyjmutí, respektive instalace grilovacích desek

- Váš gril je vybaven **dvěma uvolňovacími tlačítky** pro grilovací desky. jejich pomocí můžete samostatně odpojit horní a spodní grilovací desku za účelem čištění.



- Před vyjmutím grilovacích desek, musí být váš gril úplně vychladnutý. Nastavte šoupátko výšky do polohy OPEN. Otevřete horní grilovací desku pomocí kovové rukojeti tak, aby byla umístěna v úhlu přibližně 90°.

- **Při odpojování spodní grilovací desky**, zatlačte uvolňovací tlačítko na levé straně spotřebiče směrem dovnitř a současně odpojte spodní grilovací desku ze spotřebiče.



- **Při odpojování horní grilovací desky**, ji spusťte jo úhlu přibližně 45° nad spodní grilovací deskou. Sklopte horní grilovací desku směrem k sobě pomocí rukojeti (I) tak, abyste mohli snadno dosáhnout na horní uvolňovací tlačítko. Zatlačte uvolňovací tlačítko směrem dovnitř a současně podržte ruku pod horní grilovací deskou, protože se ihned uvolní a spadne dolů. Nyní můžete odpojit horní grilovací desku.

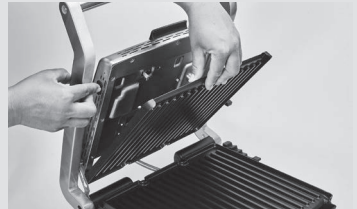

- **Chcete-li znovu nainstalovat grilovací desky**, postupujte přesně opačným směrem: Dejte grilovací desky do takové polohy, aby byly ploché konce umístěny pod držáky v zadní části a zatlačte přední část desek směrem dolů do pouzdra. Kliknutí uslyšíte tehdy, když jsou desky zajištěny na svém místě.



**Upozornění:** Vždy se ujistěte, zda jsou grilovací desky správně nainstalovány a zajištěny na svém místě, než začnete spotřebič používat.

## ▲ ZAČÍNÁME

1. Ujistěte se, zda je odkapávací nádobka zcela zasunuta do základny spotřebiče.
2. Ujistěte se, zda jsou grilovací desky správně zajištěny na svém místě.
3. Nastavte šoupátko výšky do polohy OPEN.
4. Umístěte gril na stabilní, rovný, suchý povrch odolný vůči teplu i vlhkosti. Ujistěte se, zda je mezi spotřebičem a vedlejší položkou vlevo a vpravo nejméně 20 cm volného prostoru.
5. Pokud je to nutné, **nastavte úhel sklonu** tak, že odpojíte dvě patky z předních nožiček a umístěte je do otvorů v základně spotřebiče. Po odpojení patek z nožiček, se gril mírně nakloní dopředu. Případný tuk například z masa a ryb může mnohem snadněji natéct do záchytné nádoby.
6. Zcela odviňte napájecí kabel a připojte síťovou zástrčku k vhodné elektrické zásuvce.
7. Spotřebič zapněte pomocí tlačítka ZAP/VYP na zadní straně spotřebiče, rozsvítí se červený funkční indikátor tlačítka a červený indikátor vedle POWER.
8. Nastavte požadovanou teplotu. Horní grilovací deska by měla zůstat zavřená a zarovnaná se spodní grilovací deskou a šoupátko výšky by mělo být nastaveno v poloze OPEN. Nyní otočte ovladač teploty doprava do polohy mezi MIN a MAX. Vysoká teplota je vhodná na grilování masa, ryb a zeleniny, střední teplota je vhodná pro výrobu sendvičů a panini.
9. Když se rozsvítí zelený indikátor READY, je dosažena požadovaná teplota a můžete začít ukládat jídlo na spodní grilovací desku.
10. Otevřete horní grilovací desku do 90° úhlu pomocí kovové rukojeti.
11. Položte pokrm na grilování na spodní grilovací desku.
12. Sklopením kovové rukojeti zavřete horní grilovací desku. Pokud je šoupátko výšky nastaveno **v poloze OPEN, horní grilovací deska je umístěna přímo na pokrmu určeném na grilování**. Pokud nechcete umístit horní grilovací desku přímo na pokrm, **můžete pomocí šoupátka výšky (H) nastavit výšku**, ve které byste chtěli umístit horní grilovací desku nad pokrm určený ke grilování. Takto lze nastavit výšku vrchní části při grilování pokrmu citlivého na tlak, jako jsou ryby. Výšku lze nastavit tak, aby byla horní grilovací deska umístěna na pokrmu určeném na grilování, ale stále byla udržována v určitém nastavení výšky.  
Můžete také použít úroveň výšky na to, aby grilovací deska visela nad pokrmem určeným na grilování tak, aby se nedotýkala grilovaného pokrmu vůbec a místo toho byla těsně nad ním – což je ideální v případě, že chcete gratinovat například sýrový toast.

**Chcete-li nastavit výšku vrchní části**, zvedněte horní desku do požadované výšky a zatlačte šoupátko výšky (H) do příslušné úrovně výšky.

**LOW** představuje nejnižší úroveň výšky

**HIGH** představuje nejvyšší úroveň výšky

Na pozorovacím panelu je uvedena nastavená poloha. Chcete-li pevně nastavit posuvník do konkrétní úrovně výšky (a nikoliv mezi dvě úrovně výšky), měli byste vždy počkat na slabý zvuk kliknutí.



Následně pomalu spusťte vrchní část tak, aby se podpěra šoupátka zastavila na příslušné úrovni výšky.



Kromě toho, můžete mírně naklonit vrch přední nebo zadní díky spojovacímu přípravku, aby horní grilovací deska zcela ležela na sendviči/grilovaném pokrmu, např. při umístění horní části přímo na grilovaném pokrmu v poloze OPEN. Pomocí černé rukojeti (I) na okraji horní části upravte úhel sklonu.



**Poznámky:** Gril je v průběhu a po použití velmi horký. Chcete-li upravit, respektive opravit úhel sklonu horní grilovací desky svou rukou, nikdy se nesmíte dotknout vrchní části holými rukama. Natavení musí být vždy provedeno pomocí černé rukojeti (I). Popřípadě můžete použít rukavice na vaření, abyste si chránili své ruce.

**Varování:** NIKDY nesmíte zvedat nebo spouštět horní část grilu pomocí černé rukojeti na předním okraji horní části! Pro tento účel vždy používejte tepelně izolovanou kovovou rukojeť!

Na grilovací desky nerostříkujte žádné nelepivé spreje, protože by mohly poškodit nepřilnavý povrch grilovacích desek.

### 13. Odebrání grilovaného pokrmu z grilu:

po dokončení grilování pokrmu, otevřete horní grilovací desku pomocí kovové rukojeti a odeberte grilovaný pokrm z grilovacího povrchu pomocí žáruvzdorné plastové nebo dřevěné špachtle.

**Poznámka:** Aby nedošlo k poškození nelepivého povrchu grilovacích desek, nikdy nepoužívejte kovové kuchyňské nástroje nebo nástroje s ostrými nebo špičatými hranami. Nikdy nekraťte grilovaný pokrm přímo na grilovacích deskách. Proto doporučujeme používat kuchyňské náčiní vyrobené z žáruvzdorného plastu nebo dřeva.

### 14. Vypnutí grilu:

Pokud jste dokončili grilování, nastavte ovladač teploty do polohy MIN. Vypněte spotřebič pomocí tlačítka ZAP/VYP, červený funkční indikátor na tlačítku a červený indikátor vedle POWER zhasne. Vytáhněte síťovou zástrčku a nechte spotřebič vychladnout.



## ▲ TIPY PRO NEJLEPŠÍ GRILOVÁNÍ

- Při grilování masa doporučujeme používat kusy, které jsou dostatečně silné na to, aby pevně ležely na spodní grilovací desce a současně se dotýkaly horní grilovací desky.
- Následující druhy masa jsou ideální na grilování pomocí Solis Grill & More:  
**Hovězí**            steak ze stehna, steak z žebrového oka, steak ze svíčkové, filet  
**Jehněčí**        kotlety, plátky, svíčková, jehněčí stehno nebo jehněčí holenní kost  
**Vepřové**        slabiny, žebra, filety, kotlety
- Doporučujeme, abyste nepoužívali maso se silnými kostmi, jako jsou T-bone steaky.
- Grilovat lze také měkčí kusy, jako jsou vepřové kotlety, ale na jejich zjemnění je marinujte několik hodin v marinádě s vínem nebo octem.
- Pokud byste chtěli grilovat marinované maso – bez ohledu na to, zda jste si ho marinovali sami nebo jste ho již koupili marinované – setřete prosím marinádu před grilováním pomocí kuchyňské utěrky. Některé marinády obsahují vysoký obsah cukru, který na grilu zhnědne.
- Pokrm by neměl být před grilováním solen. Sůl extrahuje tekutiny z potravin a dělá maso tvrdší.
- Nikdy nepropichujte maso vidličkou ani ho neřežte v průběhu grilování. To způsobí vytečení šťávy z masa a maso tak bude suché a tvrdé.
- Nikdy nenechávejte maso na grilu příliš dlouho – vepřové maso je vynikající i když je při servírování stále růžové a šťavnaté.
- Pokud klobásky před grilováním blanšírujete, nesmí být před grilováním propíchnuté.
- Při grilování ryb, je po dokončení vyndejte pomocí tepelně odolné plastové špachtle.

## TIPY NA OPÉKÁNÍ SENDVIČŮ

- **Chléb**

Můžete opékat mnoho různých druhů chleba: bílý chléb, celozrnný pšeničný chléb, housky, farmářský bochník atd. Solis Grill & More je ideální zařízení na přípravu italské focaccii, tureckého chleba nebo baget. Při opékání sladkého pečiva a buchet dávejte pozor, abyste je nepekli příliš dlouho, protože cukr v nich může způsobit velmi rychlé zhnědnutí pečiva.

Klasická topinka je přirozeně ideální, ať už je opékána sama, s polevou nebo s náplní.

- **Náplně**

Je doporučena zvýšená opatrnost při odkousnutí náplně tvořené sýrem, rajčaty nebo džemem: teplo uložené v těchto ingrediencích vám může popálit ústa!

- **Jídla bez tuku**

Díky nelepivému povrchu, není třeba dávat na vnější stranu sendvičů máslo nebo margarín.

## ▲ ČIŠTĚNÍ A ÚDRŽBA

- Před čištěním, vypněte spotřebič nastavením ovladače teploty do polohy MIN a přepnutím tlačítka ZAP/VYP do polohy „0“. Žádný z kontrolních indikátorů teď není rozsvícen. Vytáhněte síťovou zástrčku a nechte kontaktní gril úplně vychladnout. V každém případě, byste měli svůj gril vyčistit (především konstrukci, grilovací desky a odkapávací nádobu) po každém použití, abyste předešli připečení zbytků pokrmu.
- **Čištění vnějšího povrchu grilu**  
Vnější povrch vyčistěte měkkým navlhčeným hadříkem nebo jemnou houbou a pokud je to nutné, použijte mírný čisticí prostředek. Naneste čisticí prostředek na utěrku/houbu, ne přímo na povrch grilu. Všechny části důkladně vysušte.
- **Čištění odkapávací nádoby**  
Vyberte odkapávací nádobu a vyčistěte ji v teplé vodě pomocí měkké, jemné houby. Vždy naneste čisticí prostředek do vody nebo na houbu, nikde ne přímo na odkapávací nádobu. Pak vše důkladně vysušte a vraťte do spotřebiče.
- **Upozornění:** Odkapávací nádobu není vhodná do myčky nádobí!
- **Varování:** Buďte mimořádně opatrní při vyjímání odkapávací nádoby po grilování. Je naplněna horkým tukem a šťávou z grilování!
- **Čištění grilovacích desek**
  1. Pomocí jemné kuchyňské utěrky otřete hrubé zbytky pokrmu z grilovacích desek. Opětovné otření grilovacích desek pomocí vlhké utěrky může stačit na jejich vyčištění. Pomocí přiložené čisticí špachtle, je možné odstranit z drážek zbytky jídla. Čisticí špachtli použijte pouze pokud je spotřebič zcela vychladlý.
  2. Pokud jsou grilovací desky velmi znečištěné, měli byste je vyndat ze spotřebiče a jednoduše je vyčistit samostatně.
    - a) Ujistěte se, zda jsou spotřebič a grilovací desky zcela chladné.
    - b) Pomocí kovové rukojeti otevřete grilovací desky do přibližně 90°.
    - c) Stiskněte horní uvolňovací tlačítko, horní grilovací deska se odblokuje a bude ji možné vyndat.
    - d) Stiskněte spodní uvolňovací tlačítko, spodní grilovací deska se odblokuje a bude ji možné vyndat.
  3. Vyčistěte grilovací desky v horké vodě s pomocí nylonového kartáčku nebo měkké, jemné houby. Mírný čisticí prostředek přidejte vždy do vody nebo na houbu, nikdy ne přímo na grilovací desky.
  4. Grilovací desky opatrně opláchněte a osušte, také zadní strany a kontaktní zásuvky. Následně nainstalujte suché grilovací desky do spotřebiče.

5. Grilovací desky můžete případně vyčistit v myčce nádobí. Vložte obě grilovací desky do příborového koše v myčce, aniž by se navzájem dotýkaly. Používejte neagresivní čisticí prostředek.
- **Poznámka:** Spodní strana grilovacích desek by mohla změnit svou barvu po dlouhodobém používání a může vzniknout určitá patina. Je to normální a nemá to žádný vliv na funkci grilování. Chcete-li odstranit změnu zabarvení nebo patinu, použijte nylonový čisticí kartáček nebo čisticí prostředek na plastové nádoby a vyčistěte spodní stranu vodou. Potom je opatrně opláchněte a osušte.
  - **Nikdy nečistěte spotřebič nebo části spotřebiče agresivními nebo abrazivními čisticími prostředky nebo rozpouštědly, čisticími prostředky na trouby, čisticími drátěnkami, acetonem nebo alkoholem. Současně uchovávejte ostré nebo kovové zařízení co nejdále od spotřebiče. Mohlo by dojít k poškození nelepivého povrchu nebo poškrábání spotřebiče!**
  - **Nikdy neponořujte kontaktní gril do vody nebo jiných kapalin!**
  - **Všechny části grilu musí být absolutně suché a nainstalovány správně předtím, než připojíte zástrčku k elektrické zásuvce. Spodní strany grilovacích desek a jejich přípojovací zásuvky musí být rovněž suché!**
  - **Tip:** Napájecí kabel je možné odpojit od základny spotřebiče. Pokud to chcete udělat, vytáhněte černý kryt a pod ním můžete najít zásuvku. Následně můžete napájecí kabel vytáhnout.

## ▲ USKLADNĚNÍ

1. Ujistěte se, zda je spotřebič vypnutý, což znamená, že ovladač teploty bude nastaven na MIN a tlačítko ZAP/VYP bude vypnuto. Žádný z indikátorů nebude svítit. Následně vytáhněte síťovou zástrčku ze zásuvky.
2. Nechte gril s grilovacími deskami a odkapávací nádobou úplně vychladnout.  
**Upozornění:** Úkoly spojené s uskladněním provádějte pouze na studeném, čistém a zcela suchém spotřebiči!
3. Nainstalujte čisté, suché grilovací desky zpět do spotřebiče.
4. Zasuňte čistou a suchou odkapávací nádobu do spotřebiče.
5. Zavřete spotřebič a nastavte šoupátko výšky do polohy LOCK, přičemž obě grilovací desky budou nyní uzamčeny.
6. Naviňte napájecí kabel kolem spodní části spotřebiče.
7. Odložte spotřebič do vodorovné nebo svislé polohy na suché, tmavé místo.

**Tip:** Spotřebič můžete umístit svisle na jeho zadní nebo na jeho boční část s šoupátkem výšky.

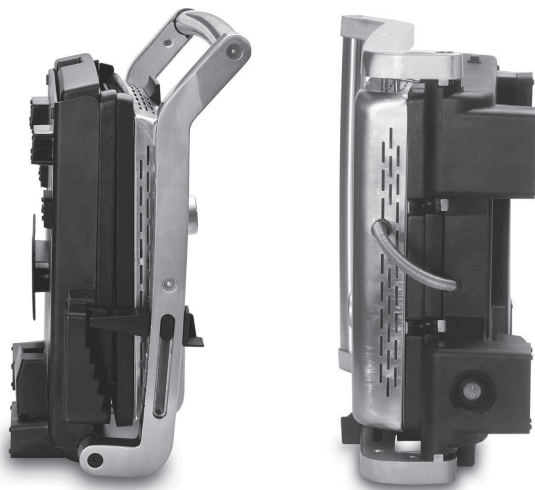

## ▲ TECHNICKÉ ÚDAJE

Číslo modelu	Typ 7952
Produkt	Kontaktní gril
Napětí/frekvence	220–240 V~ / 50 / 60 Hz
Výkon	1800 W
Rozměry	přibližně 35,0 x 18,5 x 39 cm (Š x V x H)
Hmotnost	přibližně 7,4 kg

Právo na změnu technických údajů vyhrazeno.

Grilovací desky jsou k dispozici jako příslušenství, respektive náhradní díly		
Č. položky	Obrázek	Položka
720.11		Grilovací desky, drážkované (2dílný pár)
720.12		Grilovací desky na vafle (2dílný pár)
720.13		Grilovací desky na sendviče (2dílný pár)

Příslušenství k vašemu spotřebiči Solis Grill & More si můžete zakoupit ve specializovaných prodejnách, nebo přímo od společnosti Solis. Kontaktní adresy naleznete na konci tohoto návodu k obsluze.

## ▲ LIKVIDACE



EU 2012/19/EU

### Informace o správné likvidaci spotřebiče v souladu s evropskou směrnicí EU č. 2012/19/EU

Opotřebovaný spotřebič nesmí být zlikvidován spolu s běžným domácím odpadem. Odevzdejte ho v místní sběrně odpadu nebo v obchodě, kde jste spotřebič zakoupili. Tak bude zajištěna ekologická likvidace. Likvidace elektrických a elektronických spotřebičů odděleně od ostatního odpadu nemá na rozdíl od neodborné likvidace negativní následky na životní prostředí a lidské zdraví. Zároveň umožňuje opětovné využití a recyklaci součástí, což vede ke značným úsporám energie a surovin. Symbol přeškrtnutého kontejneru na odpad signalizuje, že starý spotřebič musí být zlikvidován v souladu s předpisy.

Solis of Switzerland AG si vyhrazuje právo kdykoliv provést technické nebo optické změny nebo úpravy, které přispějí k vylepšení produktu.

## LINKA POMOCI SOLIS

Tento spotřebič se vyznačuje svou dlouhou životností a spolehlivostí. Přesto, pokud se někdy vyskytne porucha, jednoduše nám zavolejte. Poruchu je často možné snadno a rychle odstranit správným tipem nebo technickou podporou, aniž byste museli hned posílat spotřebič na opravu. Poskytneme vám všechny potřebné rady a praktickou podporu. Kontaktní adresy naleznete na konci tohoto návodu k obsluze.

Pečlivě si uschovejte originální obal spotřebiče, abyste jej mohli případně použít k přepravě nebo odeslání spotřebiče.

## Informace pro uživatele k likvidaci elektrických a elektronických zařízení (domácnosti)



Tento symbol na produktech anebo v průvodních dokumentech znamená, že použité elektrické a elektronické výrobky nesmí být přidány do běžného komunálního odpadu.

Ke správné likvidaci, obnově a recyklaci doručte tyto výrobky na určená sběrná místa, kde budou přijata zdarma. Alternativně v některých zemích můžete vrátit své výrobky místnímu prodejci při koupi ekvivalentního nového produktu. Správnou likvidací tohoto produktu pomůžete zachovat cenné přírodní zdroje a napomáháte prevenci potenciálních negativních dopadů na životní prostředí a lidské zdraví, což by mohly být důsledky nesprávné likvidace odpadů. Další podrobnosti si vyžádejte od místního úřadu nebo nejbližšího sběrného místa. Při nesprávné likvidaci tohoto druhu odpadu mohou být v souladu s národními předpisy uděleny pokuty.

### **Pro podnikové uživatele v zemích Evropské unie**

Chcete-li likvidovat elektrická a elektronická zařízení, vyžádejte si potřebné informace od svého prodejce nebo dodavatele.

### **Informace k likvidaci v ostatních zemích mimo Evropskou unii**

Tento symbol je platný jen v Evropské unii.

Chcete-li tento výrobek zlikvidovat, vyžádejte si potřebné informace o správném způsobu likvidace od místních úřadů nebo od svého prodejce.

### **Výhradní dovozce a distributor pro ČR:**

DSI Czech, spol. s.r.o.  
Křižíkova 237/36A  
186 00 Praha 8 – Karlín  
Česká republika  
Tel: + 420 225 386 130