



REPUBLIC OF
GAMERS

GAMING HEADSET

ROG THETA 7.1 GAMING HEADSET

Quick Start Guide



ASUS

Contents

English.....	3
简体中文.....	4
繁體中文.....	5
Français.....	6
Deutsch.....	7
Русский.....	8
Italiano.....	9
日本語.....	10
العربية.....	11
Български.....	12
Eesti.....	13
Suomi.....	14
Ελληνικά.....	15
Lietuvių.....	16
Latviešu.....	17
Norsk.....	18
Hrvatski.....	19
Čeština.....	20
Nederlands.....	21
Magyar.....	22
Polski.....	23
Português.....	24
Română.....	25
Dansk.....	26
Slovenščina.....	27
Srpski.....	28
Svenska.....	29
Українська.....	30
ភ្នំ.....	31
Bahasa Indonesia.....	32
한국어.....	33
Español de México.....	34
Slovenský.....	35
Español.....	36
Türkçe.....	37
Tiếng Việt.....	38
עברית.....	39

GAMING HEADSET

ROG THETA 7.1 GAMING HEADSET

Package contents

- 1 x ROG Theta 7.1 gaming headset
- 1 x Type-C to USB adapter
- 1 x Detachable microphone
- 2 x ROG Hybrid ear-cushions
- 1 x Quick Start Guide
- 1 x Warranty Notice

System requirements

- Windows® 10 / Windows® 8.1 / Windows® 7
- Internet connection (for downloading optional software)
- USB or Type-C port

Product Overview

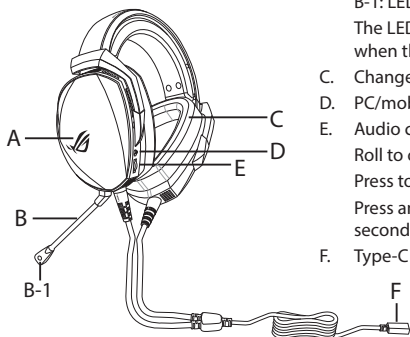

- A. Aura Lighting area
- B. Detachable microphone
 - B-1: LED indicator

The LED indicator turns solid red when the microphone is muted.
- C. Changeable ear cushion
- D. PC/mobile mode control
- E. Audio control wheel
 - Roll to control the volume
 - Press to mute the microphone
 - Press and hold the wheel for 3 seconds to turn RGB lighting on/off
- F. Type-C connector

Getting started

To set up your ROG Theta 7.1 gaming headset:

1. Connect the headset to your device through the Type-C connector or the Type-C to USB adapter.
2. Download the Armoury software from <http://www.asus.com> and then install it on your computer.

电竞耳机

ROG THETA 7.1 GAMING HEADSET

包装内容物

- 1 x ROG Theta 7.1 电竞耳机
- 1 x Type-C 转 USB 转接线
- 1 x 可拆式麦克风
- 2 x ROG Hybrid 耳垫
- 1 x 快速使用指南
- 1 x 保修卡

系统需求

- Windows® 10 / Windows® 8.1 / Windows® 7 操作系统
- 网络连接（用于下载选配软件）
- USB 或 Type-C 接口

产品概述

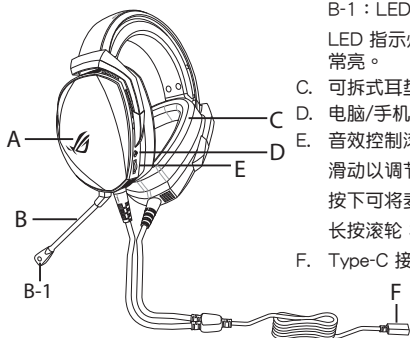

A. Aura 灯效区

B. 可拆式麦克风

B-1 : LED 指示灯

LED 指示灯会在麦克风静音时变为红色常亮。

C. 可拆式耳垫

D. 电脑/手机模式控制

E. 音效控制滚轮

滑动以调节音量

按下可将麦克风调至静音

长按滚轮 3 秒可开启/关闭 RGB 灯效。

F. Type-C 接头

开始设置

设置您的 ROG Theta 7.1 电竞耳机：

1. 通过 Type-C 接头或 Type-C 转 USB 转接线将您的耳机连接至设备。
2. 请至 <https://www.asus.com.cn> 下载 Armoury 软件然后在电脑上进行安装。

電競耳機

ROG THETA 7.1 GAMING HEADSET

包裝內容物

- 1 x ROG Theta 7.1 電競耳機
- 1 x Type-C 轉 USB 轉接線
- 1 x 可拆式麥克風
- 2 x ROG Hybrid 耳墊
- 1 x 快速使用指南
- 1 x 保固卡

系統需求

- Windows® 10 / Windows® 8.1 / Windows® 7 作業系統
- 網路連線（用於下載選配軟體）
- USB 或 Type-C 連接埠

產品概述

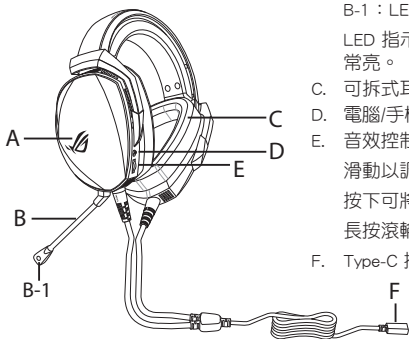

A. Aura 燈效區

B. 可拆式麥克風

B-1：LED 指示燈

LED 指示燈會在麥克風靜音時變為紅色常亮。

C. 可拆式耳墊

D. 電腦/手機模式控制

E. 音效控制滾輪

滑動以調節音量

按下可將麥克風調至靜音

長按滾輪 3 秒可開啟/關閉 RGB 燈效。

F. Type-C 接頭

開始設定

設定您的 ROG Theta 7.1 電競耳機：

1. 透過 Type-C 接頭或 Type-C 轉 USB 轉接線將您的耳機連接至裝置。
2. 請至 <https://www.asus.com/tw> 下載 Armoury 軟體然後在電腦上進行安裝。

CASQUE DE JEU

CASQUE DE JEU ROG THETA 7.1

Contenu de la boîte

- 1 x Casque de jeu ROG Theta 7.1
- 1 x Adaptateur Type-C vers USB
- 1 x Microphone amovible
- 2 x Coussinets ROG Hybrid
- 1 x Guide de démarrage rapide
- 1 x Avis de garantie

Configuration requise

- Windows® 10 / Windows® 8.1 / Windows® 7
- Connexion internet (pour le téléchargement de logiciels optionnels)
- Port USB ou Type-C

Présentation du produit

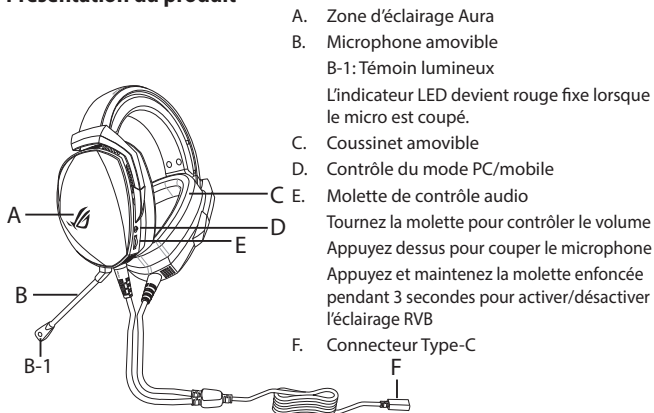

A. Zone d'éclairage Aura

B. Microphone amovible

B-1: Témoin lumineux

L'indicateur LED devient rouge fixe lorsque le micro est coupé.

C. Coussinet amovible

D. Contrôle du mode PC/mobile

E. Molette de contrôle audio

Tournez la molette pour contrôler le volume

Appuyez dessus pour couper le microphone

Appuyez et maintenez la molette enfoncée

pendant 3 secondes pour activer/désactiver l'éclairage RVB

F. Connecteur Type-C

Mise en route

Pour configurer votre casque de jeu ROG Theta 7.1:

1. Connectez le casque à votre appareil via le connecteur Type-C ou l'adaptateur Type-C vers USB.
2. Téléchargez et installez le logiciel Armoury sur votre ordinateur à partir du site <http://www.asus.com>.

GAMING-HEADSET ROG THETA 7.1 GAMING-HEADSET

Verpackungsinhalt

- 1 x ROG Theta 7.1 Gaming-Headset
- 1 x Typ-C-zu-USB-Adapter
- 1 x Abnehmbares Mikrofon
- 2 x ROG Hybrid Ohrpolsterung im Kopfhörer
- 1 x Schnellstartanleitung
- 1 x Garantiekarte

Systemvoraussetzungen

- Windows 10 / Windows 8.1 / Windows 7
- Internetverbindung (für optionale Software-Downloads)
- USB- oder Typ-C-Anschluss

Produktübersicht

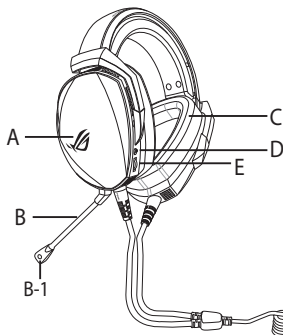

- A. AURA Beleuchtungsbereich
- B. Abnehmbares Mikrofon
B-1: LED-Anzeige
Die LED-Anzeige leuchtet dauerhaft rot, wenn das Mikrofon stummgeschaltet ist.
- C. Auswechselbare Ohrpolsterung im Kopfhörer
- D. PC-/Mobilmodussteuerung
- E. Audio-Bedienungsrad
Zur Lautstärkeregelung drehen
Zur Stummuschaltung des Mikrofons drücken
Zum Ein-/Ausschalten der RGB-Beleuchtung Rädchen 3 Sekunden lang gedrückt halten
- F. Typ-C-Anschluss

Erste Schritte

So richten Sie Ihr ROG Theta 7.1 Gaming-Headset ein:

1. Schließen Sie den Kopfhörer über den Typ-C-Anschluss oder den Typ-C-zu-USB-Adapter an Ihr Gerät an.
2. Laden Sie die Armoury Software unter <http://www.asus.com> herunter und installieren Sie sie dann auf Ihrem Computer.

ИГРОВАЯ ГАРНИТУРА

ИГРОВАЯ ГАРНИТУРА ROG THETA 7.1

Комплект поставки

- Игровая гарнитура ROG Theta 7.1
- Переходник Type-C на USB
- Съёмный микрофон
- 2 ушные подушечки ROG Hybrid
- Краткое руководство
- Гарантийный талон

Системные требования

- Windows 10 / Windows 8.1 / Windows 7
- Подключение к сети Интернет (для загрузки дополнительного программного обеспечения)
- Разъем USB или Type-C

Обзор продукта

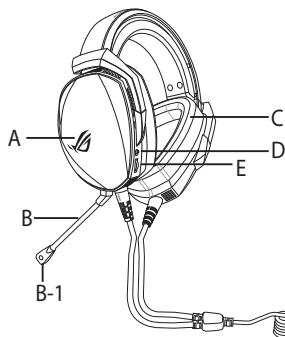

- A. Область подсветки
- B. Съёмный микрофон
- B-1 Индикатор
Индикатор горит красным, когда микрофон отключен.
- C. Сменные ушные подушечки
- D. Выбор режима ПК/мобильный
- E. Колесико управления звуком
Крутите для регулировки громкости
Нажмите для отключения микрофона
Нажмите и удерживайте 3 секунды для включения/отключения подсветки
- F. Разъем Type-C

Начало работы

Для настройки игровой гарнитуры:

1. Подключите гарнитуру к разъема Type-C устройства или с помощью переходника Type-C на USB.
2. Скачайте программное обеспечение Armoury с <http://www.asus.com> и установите его на Ваш компьютер.

CUFFIE GAMING

CUFFIE GAMING ROG THETA 7.1

Contenuto della confezione

- 1 x Cuffie gaming ROG Theta 7.1
- 1 x Adattatore tipo C > USB
- 1 x Microfono rimovibile
- 2 x Cuscinetti auricolari ROG Hybrid
- 1 x Guida rapida
- 1 x Certificato di garanzia

Requisiti di sistema

- Windows® 10 / Windows® 8.1 / Windows® 7
- Connessione ad Internet (per il download di software opzionale)
- Porta USB o di tipo C

Panoramica del prodotto

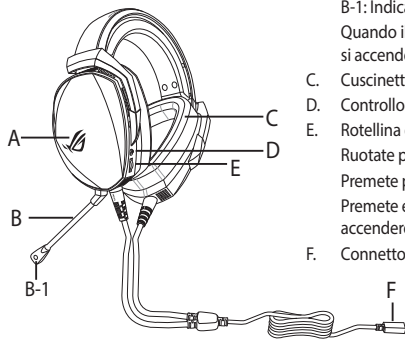

- A. Area di illuminazione Aura
- B. Microfono rimovibile
B-1: Indicatore LED
Quando il microfono è muto l'indicatore LED si accende di colore rosso fisso.
- C. Cuscinetti auricolari sostituibili
- D. Controllo modalità PC/telefono
- E. Rotellina di controllo audio
Ruotate per controllare il volume
Premete per silenziare il microfono (Mute)
Premete e tenete premuto per 3 secondi per accendere/spengere l'illuminazione RGB
- F. Connettore di tipo C

Per iniziare

Per installare le vostre cuffie gaming ROG Theta 7.1:

1. Collegate le cuffie al vostro dispositivo tramite il connettore di tipo C o l'adattatore tipo C > USB.
2. Scaricate il software Armoury da <http://www.asus.com> quindi installatelo sul vostro computer.

GAMING HEADSET

ROG THETA 7.1 GAMING HEADSET

パッケージ内容

- ヘッドセット本体×1
- USB Type-C® - Type-A アダプター×1
- クイックスタートガイド×1
- 製品保証書×1
- ROG Hybrid イヤークッション×2
- 着脱式マイク×1

システム要件

- Windows® 10 / Windows® 8.1 / Windows® 7
- インターネット接続(ソフトウェアインストール用)
- 1つ以上の空き USB Type-C™ または Type-A ポート

機能

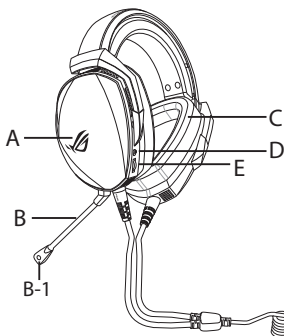

- A. AURA LED
- B. 着脱式マイク
B-1: ミュートLED
マイクがミュート状態になると、マイクのミュートLEDが赤色に点灯します。
- C. イヤークッション
- D. PC/モバイル モードスイッチ
- E. 音量調整ダイヤル
回転: 音量調整
押す: マイクミュート
3秒長押し: AURA LEDのオン / オフ
- F. USB Type-C® コネクター

使用の手引き

セットアップ

1. USB Type-C® コネクターまたは付属のUSB Type-C® - Type-A アダプターを使用して、お使いのシステムに本製品を接続します。
2. PCでご利用の場合は、ウェブサイトからArmoury ソフトウェアをダウンロードしインストールします。
<http://www.asus.com>

سماعة الألعاب الاسلكية

سماعة الرأس ROG Theta 7.1 للألعاب

محتويات العبوة

- عدد ١ سماعة الرأس ROG Theta 7.1 للألعاب
- عدد ١ موصل من Type-C إلى
- عدد ١ ميكروفون قابل للفصل
- عدد ٢ أغطية السماعة ROG Hybrid
- عدد ١ دليل تشغيل سريع
- عدد ١ إشعار الضمان

متطلبات النظام

- Windows® 10 / Windows® 8.1 / Windows® 7
- اتصال بالإنترنت (لتنزيل البرامج الاختيارية)
- منفذ USB أو Type-C

نظرة عامة على المنتج

A. منطقة إضاءة Aura

B. ميكروفون قابل للفصل

B-1: مؤشر LED

يتحول مؤشر LED إلى اللون الأحمر الثابت عند كتم صوت الميكروفون.

C. وسادة أذن قابلة للتغيير

D. التحكم في وضع الحاسوب الشخصي/المحمول

E. بكرة التحكم في الصوت

لف البكرة للتحكم في مستوى الصوت

اضغط لكتم صوت الميكروفون

اضغط مع الاستمرار على البكرة لمدة 3 ثوان

لتشغيل/إيقاف تشغيل ضوء RGB

F. موصل من Type-C

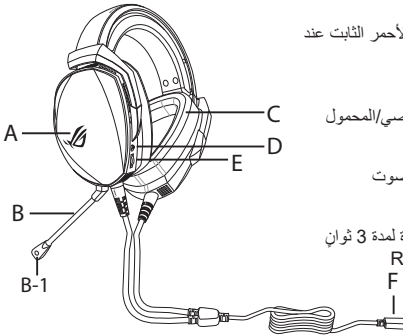

البدء

لضبط السماعة سماعة الرأس ROG Theta 7.1 للألعاب:

1. وصل سماعة الرأس بجهازك من خلال منفذ Type-C أو بالموصل من Type-C إلى USB.
2. قم بتنزيل برنامج Armoury من <http://www.asus.com> ثم قم بتنصيبه على حاسوبك.

ГЕЙМЪРСКИ СЛУШАЛКИ

Геймърски слушалки ROG Theta 7.1

Съдържание на пакета

- 1 x Геймърски слушалки ROG Theta 7.1
- 1 x Преходник от Type C към USB
- 1 x Отстраняем микрофон
- 2 x ROG хибридни възглавнички за уши
- 1 x Ръководство за бърз старт
- 1 x Гаранционна карта

Системни изисквания

- Windows® 10 / Windows® 8.1 / Windows® 7
- Интернет връзка (за изтегляне на допълнителен софтуер)
- USB или Type-C порт

Общ преглед на продукта

- A. Aura подсветка (подсветка в цветове по избор)
- B. Отстраняем микрофон
B-1: LED индикатор
LED индикаторът започва да свети червено непрекъснато, когато звукът на микрофона е изключен.
- C. Сменяеми възглавнички
- D. Управление на режим за компютър/мобилно устройство
- E. Въртящо колелце за управление на звука
Завъртете за да настройване силата на звука
Натиснете, за да изключите звука на микрофона
Натиснете и задръжте колелцето в продължение на 3 секунди, за да включите/изключите RGB осветление
- F. Конектор Type-C

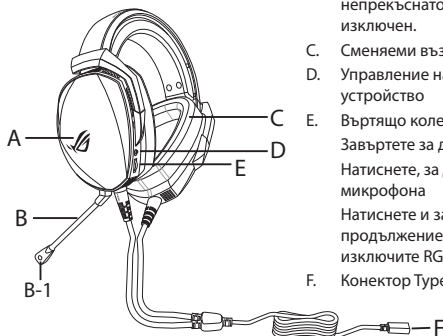

Първи стъпки

За да настроите Вашите слушалки ROG Theta 7.1:

1. Свържете слушалките към Вашето устройство чрез конектор type-C или адаптер type C към USB.
2. Изтеглетe софтуера Armoury от <http://www.asus.com>, след което го инсталирайте на Вашия компютър.

Mänguri kõrvaklapid

ROG THETA 7.1 MÄNGUKOMPLEKT

Pakendi sisu

- ROG Theta 7.1 mängukomplekt, 1 tk
- USB-adapteriga C-tüüp, 1 tk
- Eemaldatav mikrofon, 1 tk
- ROG hübriid-kõrvapadjad, 2 tk
- Kasutusjuhend, 1 tk
- Garantiiteavitus, 1 tk

Nõuded süsteemile

- Windows® 10 / Windows® 8.1 / Windows® 7
- Internetiühendus (lisatarkvara allalaadimiseks)
- USB või C-tüüpi port

Toote ülevaade

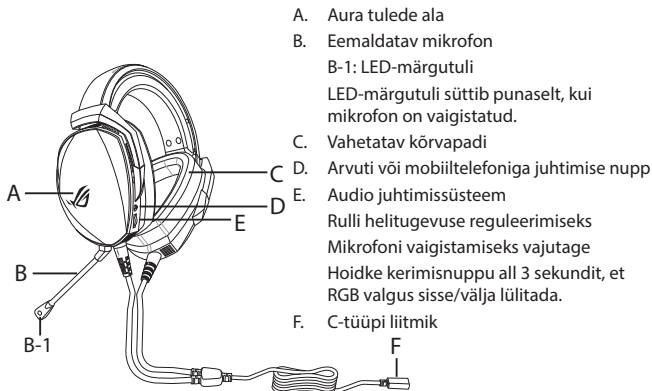

Alustamine

ROG Theta 7.1 mängukomplekt alghäälendamiseks tehke järgmist:

1. Ühendage peakomplekt oma seadmega C-tüüpi liitmikuga või USB-adapteriga C-tüüpi liitmikuga.
2. Kodulehelt <http://www.asus.com> laadige oma arvutisse alla Armoury tarkvara.

PELIKUULOKKEET ROG THETA 7.1 -PELIKUULOKKEET

Pakkauksen sisältö

- 1 x ROG Theta 7.1 -pelikuulokkeet
- 1 x Type-C - USB -sovitin
- 1 x Irrotettava mikrofoni
- 2 x ROG-hybridikorvatyyny
- 1 x Pikaopas
- 1 x Takuuilmoitus

Järjestelmävaatimukset

- Windows® 10 / Windows® 8.1 / Windows® 7
- Internet-yhteys (valinnaisen ohjelmiston lataamista varten)
- USB- tai Type-C-portti

Tuotteen yleiskatsaus

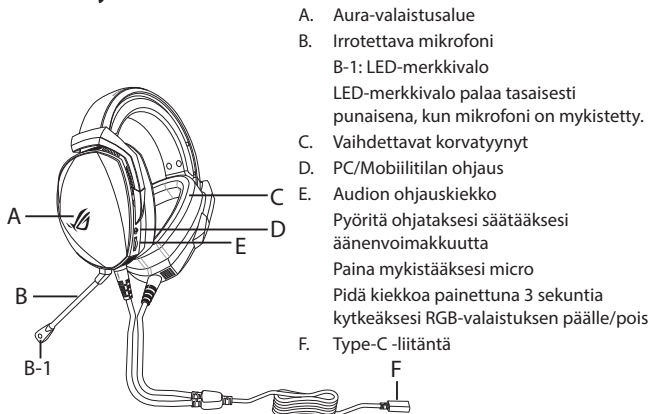

Näin pääset alkuun

ROG Theta 7.1 -pelikuulokkeiden asentaminen:

1. Liitä kuulokkeet laitteeseesi type-C-liittimellä tai type C - USB -sovitinilla.
2. Lataa Armoury -ohjelmisto osoitteesta <http://www.asus.com> ja asenna se tietokoneeseen.

ΣΕΤ ΑΚΟΥΣΤΙΚΩΝ ΠΑΙΧΝΙΔΙΟΥ ΑΚΟΥΣΤΙΚΑ ΠΑΙΧΝΙΔΙΟΥ ROG THETA 7.1

Περιεχόμενο συσκευασίας

- 1 x Ακουστικά παιχνιδιού ROG Theta 7.1
- 1 x Προσαρμογέας Type-C σε USB
- 1 x Αποσπώμενο μικρόφωνο
- 2 x Μαξιλαράκια αυτιών ROG Hybrid
- 1 x Εγχειρίδιο γρήγορης εκκίνησης
- 1 x Ειδοποίηση εγγύησης

Απαιτήσεις συστήματος

- Windows® 10 / Windows® 8.1 / Windows® 7
- Σύνδεση στο διαδίκτυο (για τη λήψη προαιρετικού λογισμικού)
- Θύρα USB ή Type-C

Επισκόπηση προϊόντος

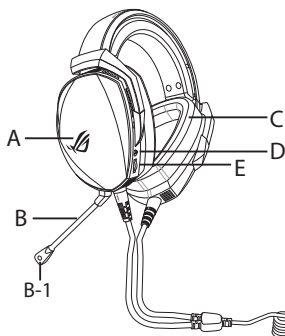

- A. Φωτεινές ενδείξεις Aura
 B. Αποσπώμενο μικρόφωνο
 B-1: Ενδεικτική λυχνία LED
 Η ένδειξη LED ανάβει σταθερά με κόκκινο χρώμα κατά τη σίγαση του μικροφώνου.
 C. Αντικαταστάσιμο μαξιλαράκι αυτιών
 D. Επιλογή λειτουργίας PC/κινητού
 E. Τροχός ελέγχου έντασης ήχου
 Περιστρέψτε για έλεγχο της έντασης του ήχου
 Πατήστε για να κάνετε σίγαση του μικροφώνου
 Πατήστε παρατεταμένα τον τροχό για 3 δευτερόλεπτα για να ενεργοποιήσετε/ απενεργοποιήσετε τον φωτισμό RGB
 F. Σύνδεσμος Type-C

Ξεκινώντας

Για να ρυθμίσετε τα ακουστικά παιχνιδιού ROG Theta 7.1:

1. Συνδέστε το ακουστικό στη συσκευή σας μέσω του συνδέσμου type-C ή του προσαρμογέα type-C σε USB.
2. Πραγματοποιήστε λήψη του λογισμικού Armoury από τη διεύθυνση <http://www.asus.com> και, στη συνέχεια, εγκαταστήστε το στον υπολογιστή σας.

GAMING HEADSET

ŽAIDIMŲ AUSINĖS „ROG THETA 7.1“

Pakuotės turinys

- 1 x Žaidimų ausinės „ROG Theta 7.1“
- 1 x C tipo–USB adapteris
- 1 x Atjungiamas mikrofonas
- 2 x Ausinių pagalvėlės „ROG Hybrid“
- 1 x Trumpasis darbo pradžios žinynas
- 1 x Pranešimas dėl garantijos

Reikalavimai sistemai

- Windows® 10 / Windows® 8.1 / Windows® 7
- Interneto ryšys (papildomai programinei įrangai atsisiųsti)
- USB arba C tipo prievadas

Gaminio apžvalga

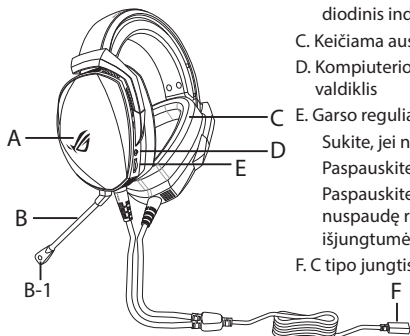

A. „Aura“ apšvietimo sritis

B. Atjungiamas mikrofonas

B-1: Diodinis indikatorius

Nutildžius mikrofoną, užsidega raudonas diodinis indikatorius.

C. Keičiama ausinių pagalvėlė

D. Kompiuterio / mobiliojo telefono režimo valdiklis

E. Garso reguliavimo ratukas

Sukite, jei norite reguliuoti garsą

Paspauskite, jei norite nutildyti mikrofoną

Paspauskite ir 3 sekundes palaikykite

nuspaudę ratuką, kad įjungtumėte / išjungtumėte RGB apšvietimą

F. C tipo jungtis

Pradžia

Norėdami nustatyti savo žaidimų ausinės „ROG Theta 7.1“:

1. Prijunkite ausines prie įrenginio naudodami C tipo jungtį arba C–USB adapterį.
2. Atsisiųskite Armoury programinę įrangą iš <http://www.asus.com>, tada įdiekite ją savo kompiuteryje.

GAMING HEADSET

ROG THETA 7.1 SPĒĻU AUSTIŅAS

Komplekta saturs

- 1 x ROG Theta 7.1 spēļu austiņas
- 1 x C-veida USB adapterim
- 1 x Noņemams mikrofons
- 2 x ROG Hybrid auss spilventiņi
- 1 x Norādījumi ātrai darba uzsākšanai
- 1 x Garantijas paziņojums

Sistēmas prasības

- Windows® 10 / Windows® 8.1 / Windows® 7
- Interneta savienojums (izvēles programmatūras lejupielādei)
- USB vai C-veida pieslēgvietā

Ierīces pārskats

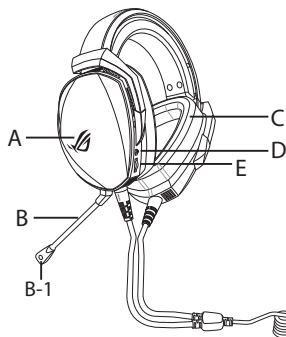

A. Aura apgaismojums

B. Noņemams mikrofons

B-1: LED indikators

LED indikators kļūst pilnīgi sarkans, kad mikrofons ir izslēgts.

C. Nomaināms auss spilventiņš

D. Datora/mobilā režīma vadība

E. Audio vadības ripa

Ritīniet, lai kontrolētu skaļumu.

Nospiediet, lai izslēgtu mikro skaņu

Nospiediet un 3 sekundes turiet

nospiešanu, lai ieslēgtu/izslēgtu RGB apgaismojumu

F. C-veida savienotājs

Darba sākšana

ROG Theta 7.1 spēļu austiņas iestatīšana:

1. Pievienojiet austiņas savai ierīcei, izmantojot C-veida savienotāju vai C-veidu USB adapterim.
2. Lejupielādējiet Armoury programmatūru no <http://www.asus.com> un instalējiet to datorā.

SPILLHØDESETT ROG THETA 7.1 SPILLHØDESETT

Pakkens innhold

- 1 stk. ROG Theta 7.1 spillhodesett
- 1 stk. Type-C-til-USB-adapter
- 1 stk. Avtakbar mikrofon
- 2 stk. ROG Hybrid-øreperer
- 1 stk. Hurtigstartveiledning
- 1 stk. Garantivarsel

Systemkrav

- Windows® 10 / Windows® 8.1 / Windows® 7
- Internett-tilkobling (for å laste ned valgfri programvare)
- USB eller Type-C-port

Produktoversikt

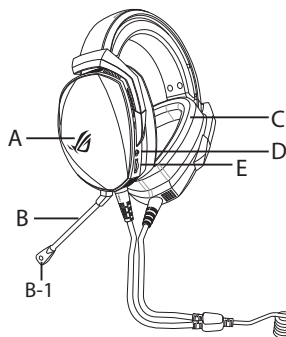

- A. Aura Lighting-område
- B. Avtakbar mikrofon
B-1: LED-indikator
LED-indikatoren lyser rødt når mikrofonen er dempet.
- C. Utskiftbar ørepute
- D. PC-/mobilmoduskontroll
- E. Lydkontrollhjul
Rull for å styre lydstyrken
Trykk for å dempe mikrofonen
Trykk og hold hjulet i 3 sekunder for å slå RGB-belysning på/av
- F. Type-C-kontakt

Komme i gang

Slik setter du opp ROG Theta 7.1 spillhodesett:

1. Koble headset til enheten din gjennom type-C-kontakten eller type-C-til USB-adapteren.
2. Last ned Armoury-programvaren fra <http://www.asus.com>, og installer den på datamaskinen.

GAMING HEADSET

ROG THETA 7.1 GAMING HEADSET

Sadržaj pakiranja

- 1 x ROG Theta 7.1 slušalice s mikrofonom za igre
- 1 x Adapter Type-C na USB
- 1 x Odvojivi mikrofon
- 2 x ROG Hybrid jastučići za uši
- 1 x Vodič za brzi početak
- 1 x Obavijest o jamstvu

Preduvjeti sustava

- Windows® 10 / Windows® 8.1 / Windows® 7
- Internetska veza (za preuzimanje dodatnog softvera)
- USB ili Type-C priključak

Pregled proizvoda

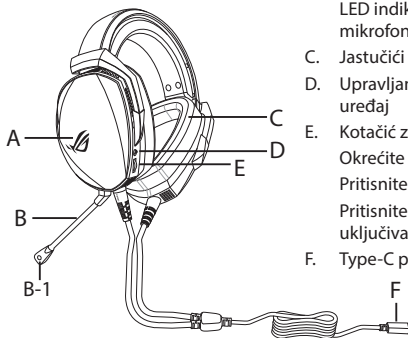

A. Aura osvijetljeno područje

B. Odvojivi mikrofon

B-1: LED indikator

LED indikator svijetli stalno crveno kada je mikrofon utišan.

C. Jastučići za uši koji se mijenjaju

D. Upravljanje načinom rada za PC/mobilni uređaj

E. Kotačić za regulaciju zvuka

Okrećite za regulaciju glasnoće

Pritisnite za utišavanje mikrofona

Pritisnite kotač i držite 3 sekunde za uključivanje i isključivanje RGB svjetla

F. Type-C priključak

Početak rada

Podешavanje za ROG Theta 7.1 slušalice s mikrofonom za igre:

1. Priključite slušalice s mikrofonom na uređaj preko Type-C priključka ili Type-C na USB adaptera.
2. Preuzmite Armoury softver s <http://www.asus.com> i zatim ga instalirajte na računalo.

GAMING HEADSET

ROG THETA 7.1 HERNÍ NÁHLAVNÍ SOUPRAVA

Obsah balení

- 1 x ROG Theta 7.1 herní náhlavní souprava
- 1 x Typ-C pro adaptér USB
- 1 x Odnímatelný mikrofon
- 2 x ROG Hybrid náušníky
- 1 x Stručná příručka
- 1 x Záruka

Systémové požadavky

- Windows® 10 / Windows® 8.1 / Windows® 7
- Připojení k internetu (pro stažení volitelného softwaru)
- USB nebo port typu-C

Přehled o produktu

- A. Osvětlení Aura
- B. Odnímatelný mikrofon

B-1: Indikátor LED

Když je mikrofon vypnutý, indikátor LED začne svítit červeně.

- C. Vyměnitelný náušník
- D. Ovládání režimu PC/mobilu
- E. Ovládací kolečko zvuku

Otáčejte kolečkem pro ovládání hlasitosti
Stiskněte pro ztlumení mikrofonu
Stisknutím a podržením kolečka 3 sekundy
zapněte/vypněte RGB osvětlení

- F. Konektor typu-C

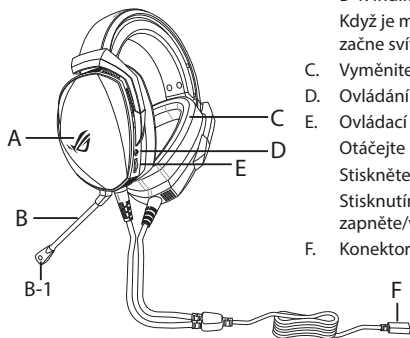

Začínáme

Pokyny pro zprovoznění sluchátek ROG Theta 7.1 herní náhlavní souprava:

1. Připojte náhlavní soupravu k vašemu zařízení přes konektor typu-C nebo redukci konektor typ-C na USB.
2. Stáhněte software Armoury z webu <http://www.asus.com> a potom jej nainstalujte do počítače.

GAMINGHEADSET

ROG THETA 7.1 GAMINGHEADSET

Inhoud verpakking

- 1 x ROG Theta 7.1 gamingheadset
- 1 x Type-C-naar-USB-adapter
- 1 x Afneembare microfoon
- 2 x ROG hybride oordoppen
- 1 x Beknopte handleiding
- 1 x Garantieverklaring

Systemvereisten

- Windows® 10 / Windows® 8.1 / Windows® 7
- Internetverbinding (voor het downloaden van optionele software)
- USB- of Type-C-poort

Productoverzicht

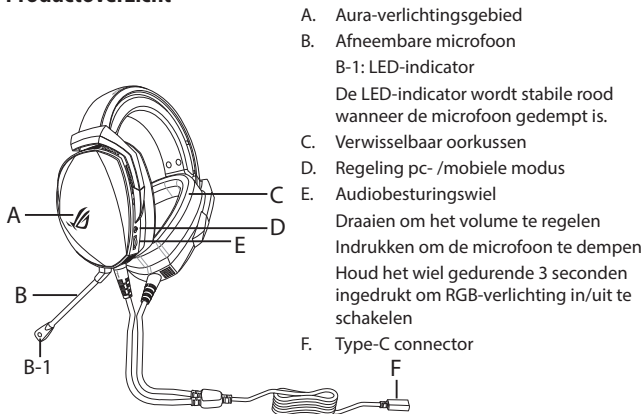

Aan de slag

Uw ROG Theta 7.1 gamingheadset instellen:

1. Sluit de headset aan op uw apparaat via de type-C-connector of de type-C-naar-USB-adapter.
2. Download de Armoury -software van <http://www.asus.com> en installeer deze op uw computer.

GAMING HEADSET

ROG THETA 7.1 JÁTÉKOSOKNAK SZÁNT HEADSET

A csomag tartalma

- 1 x ROG Theta 7.1 játékosoknak szánt headset
- 1 x Type-C–USB adapter
- 1 x Leválasztható mikrofon
- 2 x db ROG Hybrid fülpárna
- 1 x Gyors üzembe helyezési útmutató
- 1 x Garanciával kapcsolatos megjegyzés

Rendszerkövetelmények

- Windows® 10 / Windows® 8.1 / Windows® 7
- Internetkapcsolat (az opcionális szoftver letöltéséhez)
- USB vagy Type-C port

A termék áttekintése

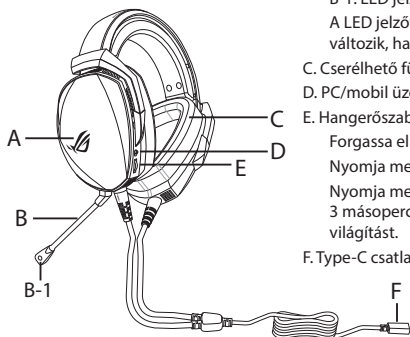

- A. Aura világítási terület
- B. Leválasztható mikrofon
B-1: LED jelzőfény
A LED jelzőfény színe állandó vörösre változik, ha a mikrofonbemenetet némitják.
- C. Cserélhető fülpárna
- D. PC/mobil üzemmód vezérlés
- E. Hangerőszabályozó kerék
Forgassa el a hangerő szabályozásához
Nyomja meg a mikrofon elnémításához
Nyomja meg és tartsa lenyomva a kerek 3 másodpercig hogy ki/bekapcsolja az RGB világítást.
- F. Type-C csatlakozó

Első lépések

ROG Theta 7.1 játékosoknak szánt headset beállításához tegye a következőket:

1. Csatlakoztassa a headsetet a készülékéhez a Type-C csatlakozón vagy a Type C–USB adapteren keresztül.
2. Töltse le az Armoury szoftvert a <http://www.asus.com> webhelyről, és telepítse a számítógépére.

GAMING HEADSET

ZESTAW SŁUCHAWKOWY DLA GRACZY ROG THETA 7.1

Zawartość opakowania

- 1 x Zestaw słuchawkowy dla graczy ROG Theta 7.1
- 1 x Adapter Type-C na USB
- 1 x Odłączany mikrofon
- 2 x Hybrydowe poduszki słuchawek ROG
- 1 x Instrukcja szybkiego uruchomienia
- 1 x Informacje o gwarancji

Wymagania systemowe

- Windows® 10 / Windows® 8.1 / Windows® 7
- Połączenie z Internetem (do pobrania opcjonalnego oprogramowania)
- Port USB lub Type-C

Omówienie elementów urządzenia

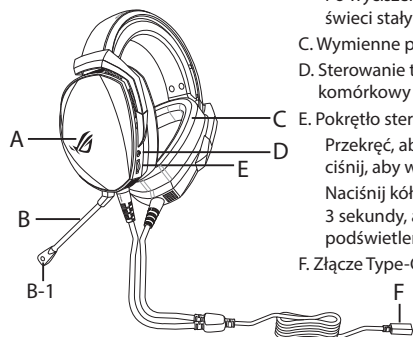

A. Obszar Aura Lighting

B. Odłączany mikrofon

B-1: Wskaźnik LED

Po wyciszeniu mikrofonu, wskaźnik LED świeci stałym, czerwonym światłem.

C. Wymienne poduszki słuchawek

D. Sterowanie trybem komputer PC/telefon komórkowy

E. Pokrętko sterowania dźwiękiem

Przekręć, aby dostosować głośność

Naciśnij, aby wyciszyć mikrofon

Naciśnij kółko i przytrzymaj je przez

3 sekundy, aby włączyć/wyłączyć

podświetlenie RGB

F. Złącze Type-C

Rozpoczęcie

W celu skonfigurowania zestawu słuchawkowego dla graczy ROG Theta 7.1:

1. Podłącz zestaw słuchawkowy do urządzenia za pomocą złącza Type-C lub adaptera Type-C na USB.
2. Pobierz oprogramowanie Armoury z <http://www.asus.com>, a następnie zainstaluj je w komputerze.

GAMING HEADSET

AUSCULTADORES PARA JOGOS ROG THETA 7.1

Conteúdo da embalagem

- 1 x Auscultadores para jogos ROG Theta 7.1
- 1 x Adaptador Tipo C para USB
- 1 x Microfone amovível
- 2 x Almofadas ROG Hybrid
- 1 x Guia de consulta rápida
- 1 x Aviso sobre a garantia

Requisitos de sistema

- Windows® 10 / Windows® 8.1 / Windows® 7
- Ligação à Internet (para transferir software opcional)
- Porta USB ou Tipo C

Apresentação do produto

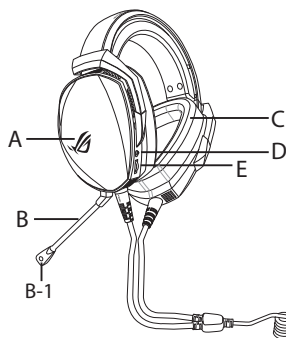

A. Área de iluminação Aura

B. Microfone amovível

B-1: Indicador LED

O indicador LED acenderá em vermelho quando o microfone estiver desativado.

C. Almofadas auriculares amovíveis

D. Modo de controlo de PC/telemóvel

E. Roda de controlo de áudio

Rode para controlar o volume.

Pressione para interromper o som do microfone

Mantenha a roda pressionada durante 3 segundos para ligar/desligar a iluminação RGB

F. Conector Tipo C

Começar a utilizar

Para instalar os seus auscultadores para jogos ROG Theta 7.1:

1. Ligue os auscultadores ao seu dispositivo através do conector Tipo C ou do adaptador Tipo C para USB.
2. Transfira o software Armoury a partir de <http://www.asus.com> e instale-o no seu computador.

Set de căști pentru jocuri

Set de căști pentru jocuri ROG Theta 7.1

Conținutul pachetului

- 1 x Set de căști pentru jocuri ROG Theta 7.1
- 1 x Adaptor Type-C la USB
- 1 x Microfon detașabil
- 2 x Cupe de urechi ROG Hybrid
- 1 x Ghid de pornire rapidă
- 1 x Notă legată de garanție

Cerințe de sistem

- Windows® 10 / Windows® 8.1 / Windows® 7
- Conexiune la internet (pentru descărcarea software-ului opțional)
- Port USB sau Type-C

Prezentare generală produs

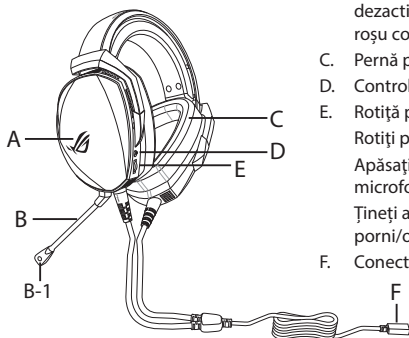

A. Zonă de iluminare tip Aura

B. Microfon detașabil

B-1: Indicator LED

Când sunetul microfonului este dezactivat, indicatorul cu LED devine roșu constant.

C. Pernă pentru ureche interschimbabilă

D. Control în modul PC/dispozitiv mobil

E. Rotiță pentru controlul volumului

Rotiți pentru a controla volumul

Apăsați pentru a dezactiva sunetul microfonului

Țineți apăsată rotița 3 secunde pentru a porni/opri lumina RGB

F. Conector Type-C

Noțiuni introductive

Pentru a configura căștile Set de căști pentru jocuri ROG Theta 7.1:

1. Conectați setul de căști la dispozitiv folosind conectorul Type-C sau adaptorul Type-C la USB.
2. Descărcați software-ul Armoury de la adresa <http://www.asus.com> și apoi instalați-l pe computer.

GAMING HEADSET

ROG THETA 7.1 GAMING-HEADSET

Pakkens indhold

- 1 x ROG Theta 7.1 gaming-headset
- 1 x Type-C til USB-adapter
- 1 x Aftagelig mikrofon
- 2 x ROG Hybrid-ørepunder
- 1 x Startvejledning
- 1 x Garantibemærkning

Systemkrav

- Windows® 10 / Windows® 8.1 / Windows® 7
- Internetforbindelse (til at downloade ekstra software)
- USB eller Type-C-port

Produktoversigt

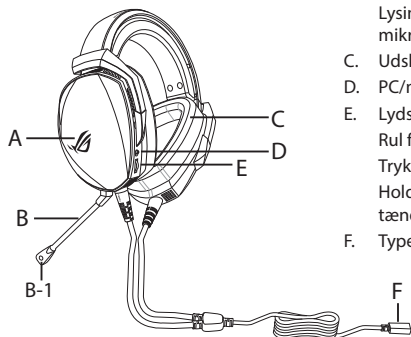

A. Aura belysningsområde

B. Aftagelig mikrofon

B-1: Lysindikator

Lysindikatoren lyser rød, når mikrofonen slås fra.

C. Udskiftelige ørepunder

D. PC/mobilstyring

E. Lydstyringshjul

Rul for, at styre lydstyrken

Tryk for, at slå mikrofonen fr

Hold hjulet nede i 3 sekunder for at tænde og slukke for RGB-lyset

F. Type-C-stik

Kom godt i gang

Sådan konfigureres dine ROG Theta 7.1 gaming-headset:

1. Forbind headsettet til din enhed med Type-C-stikket eller Type-C-til-USB-adapteren.
2. Download Armoury softwaren på <http://www.asus.com>, og installer den på din computer.

IGRALNE SLUŠALKE

IGRALNE SLUŠALKE ROG THETA 7.1

Paket vsebuje

- 1 x Igralne slušalke ROG Theta 7.1
- 1 x Vmesnik iz USB tipa C v USB
- 1 x Snemljiv mikrofon
- 2 x Ušesna blazinica ROG Hybrid
- 1 x Navodila za hiter začetek
- 1 x Obvestilo o garanciji

Sistemske zahteve

- Windows® 10 / Windows® 8.1 / Windows® 7
- Internetna povezava (za prenos dodatne programske opreme)
- Priključek USB ali USB tipa C

Opis lastnosti slušalk

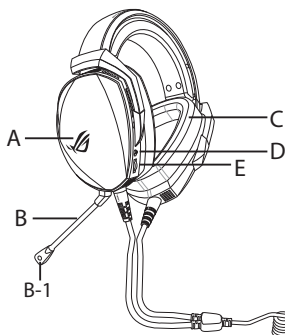

- A. Osvetlitveno območje Aura
- B. Snemljiv mikrofon

B-1: LED-indikator

Ko je zvok mikrofona izklopljen, LED-indikator neprekinjeno sveti rdeče.

- C. Zamenljiva ušesna blazinica
- D. Način upravljanja v računalniku/mobilni napravi
- E. Kolesce za upravljanje zvoka
Podrsnite za nastavitev glasnosti
pritisnite za izklop zvoka mikrofona
Pritisnite kolesce in ga držite 3
sekunde, da vklopite ali izklopite
osvetlitev RGB
- F. Priključek USB tipa C

Začetek

Priprava slušalk ROG Theta 7.1:

1. Priključite slušalke na napravo prek priključka USB tipa C ali vmesnika iz USB tipa C v USB.
2. Prenesite programsko opremo Armoury s spletne strani <http://www.asus.com> in jo namestite na računalnik.

Slušalice sa mikrofonom za igrice

ROG Theta 7.1 slušalice sa mikrofonom za igrice

Sadržaj paketa

- 1 x ROG Theta 7.1 slušalice sa mikrofonom za igrice
- 1 x Tip C u USB adapter
- 1 x Odvojivi mikrofonski
- 2 x ROG hibridni jastučići za uši
- 1 x Vodič za brzo korišćenje
- 1 x Obaveštenje o garanciji

Sistemske zahteve

- Windows® 10 / Windows® 8.1 / Windows® 7
- Internet veza (za preuzimanje opcionog softvera)
- USB ili tip C ulaz

Opcije uređaja

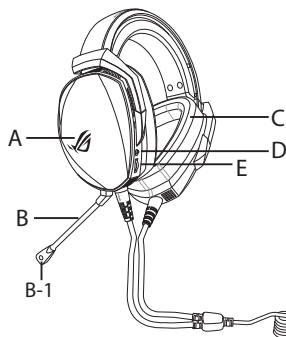

- A. Područje Aura osvetljenja
- B. Odvojivi mikrofonski
 - B-1: Indikatorska lampica
 Led indikator postaje postojano crven kada je mikrofonski utišan.
- C. Jastučice za uvo koje je moguće promeniti
- D. Kontrola za PC/mobilni režim
- E. Toččić za audio kontrolu
 - Okrenite da kontrolišete ton
 - Pritisnite da utišate mikrofonski
 - Pritisnite i držite toččić u trajanju od 3 sekunde da uključite/isključite RGB osvetljenje
- F. Priključak tipa C

Početak

För att installera din ROG Theta 7.1 slušalice sa mikrofonom za igrice:

1. Povežite slušalice sa mikrofonom za svoj uređaj preko priključka tipa C ili tip C za USB adaptor.
2. Preuzmite Armoury softver sa <http://www.asus.com> i potom ga instalirajte na svoj kompjuter.

GAMING HEADSET

ROG THETA 7.1 GAMING HEADSET

Paketets innehåll

- 1 x ROG Theta 7.1 gaming headset
- 1 x Type-C till USB-adapter
- 1 x Avtagbar mikrofon
- 2 x ROG Hybrid-öronkuddar
- 1 x Snabbstartsguide
- 1 x Garantimeddelande

Systemkrav

- Windows® 10 / Windows® 8.1 / Windows® 7
- Internetanslutning (för nedladdning av tillvalsprogram)
- USB- eller Type C-port

Produktöversikt

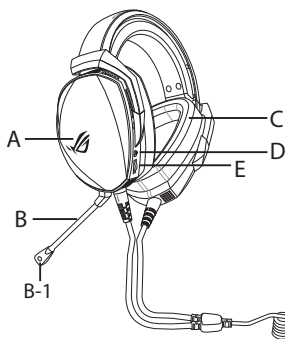

A. Aura belysningsområde

B. Avtagbar mikrofon

B-1: LED-indikator

Indikatorn lyser med fast rött ljus när mikrofonens ljud är avstängt.

C. Bytbara öronkuddar

D. Dator-/mobillägeskontroll

E. Volymkontroll

Vrid för att kontrollera volymen

Tryck för att stänga av ljudet på mikrofonen

Tryck och håll hjulet i 3 sekunder för att sätta på/stänga av RGB-belysningen.

F. Type-C-kontakt

Komma igång

För att installera ditt ROG Theta 7.1 Gaming Headset:

1. Anslut headsetet till din enhet med Type-C-kontakten eller Type C till USB-adaptern.
2. Hämta Armoury-programmet från <http://www.asus.com> och installera det på datorn.

ІГРОВА ГАРНІТУРА

ІГРОВА ГАРНІТУРА ROG THETA 7.1

Вміст комплекту

- 1 x Ігрова гарнітура ROG Theta 7.1
- 1 x Адаптер USB Типу C
- 1 x З'ємний мікрофон
- 2 x Чашки навушників ROG Hybrid
- 1 x Стиглий посібник з експлуатації
- 1 x Примітка щодо гарантії

Системні вимоги

- Windows® 10 / Windows® 8.1 / Windows® 7
- Інтернет-підключення (для завантаження додаткового ПЗ)
- Порт USB або Порт Типу C

Огляд виробу

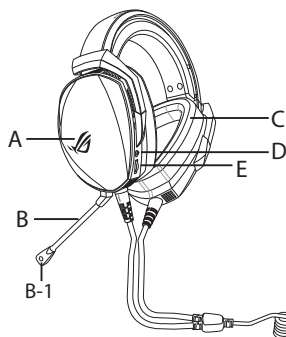

- A. Ділянка підсвічування Aura
- B. З'ємний мікрофон
- B-1: Світлодіодний індикатор
- Коли звук мікрофону вимкнено, світлодіодний індикатор постійно світиться червоним.
- C. Змінні чашки навушників
- D. Режим контролю ПК/Мобільний
- E. Коліщатко контролю аудіо
- Крутіть для контролю гучності
- Натисніть, щоб вимкнути мікрофон
- Натисніть і утримуйте коліщатко 3 секунди, щоб увімкнути/вимкнути підсвічення RGB
- F. Сполучувач Типу C

Початок експлуатації

Для налаштування Ігрова гарнітура ROG Theta 7.1:

1. Підключіть гарнітуру до пристрою сполучувачем Типу C або адаптером типу C в USB.
2. Завантажте ПЗ Armoury з <http://www.asus.com>, а потім встановіть його на комп'ютер.

ชุดหูฟังสำหรับเล่นเกม

ชุดหูฟังสำหรับเล่นเกม ROG Theta 7.1

สิ่งต่างๆ ในกล่องบรรจุ

- ชุดหูฟังสำหรับเล่นเกม ROG Theta 7.1 1 ชุด
- อะแดปเตอร์ Type-C เป็น USB 1 ชุด
- ไม้โครโฟนที่ถอดออกได้ 1 ชุด
- ที่รองหูสำหรับหูฟัง ROG Hybrid จำนวน 2 คู่
- คู่มือเริ่มต้นฉบับย่อ 1 ฉบับ
- ประกาศเกี่ยวกับการรับประกัน 1 ฉบับ

ความต้องการของระบบ

- Windows® 10 / Windows® 8.1 / Windows® 7
- การเชื่อมต่ออินเทอร์เน็ต (สำหรับการดาวน์โหลดซอฟต์แวร์เสริม)
- พอร์ต USB หรือ Type-C

ภาพรวมของผลิตภัณฑ์

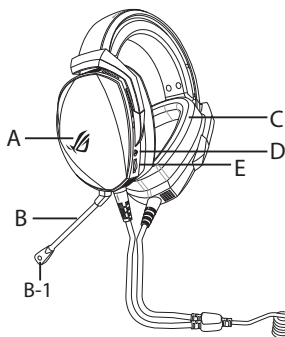

- A. พื้นที่แสงออรา
- B. ไม้โครโฟนที่ถอดออกได้
- B-1: ไฟแสดงสถานะ LED
- ไฟแสดงสถานะ LED จะเปลี่ยนเป็นสีแดงหยุดนิ่งเมื่อปิดเสียงไมโครโฟน
- C. ที่รองหูแบบเปลี่ยนได้
- D. การควบคุมโหมดมือถือ/PC
- E. มุ่มควบคุมเสียง
- หมุนเพื่อควบคุมระดับเสียง
- กดเพื่อปิดเสียงไมโครโฟน
- กดค้างค้างไว้ 3 วินาทีเพื่อเปิด/ปิดไฟ RGB
- F. ขั้วต่อ Type-C

เริ่มต้นใช้งาน

ในการตั้งค่า ชุดหูฟังสำหรับเล่นเกม ROG Theta 7.1:

1. เชื่อมต่อชุดหูฟังกับอุปกรณ์ของคุณโดยใช้ขั้วต่อ Type-C หรืออะแดปเตอร์ Type-C เป็น USB
2. ดาวน์โหลดซอฟต์แวร์ Armoury จาก <http://www.asus.com> จากนั้นติดตั้งบนคอมพิวเตอร์

GAMING HEADSET ROG THETA 7.) GAMING HEADSET

Isi kemasan

- 1 x Gaming headset ROG Theta 7.1
- 1 x Type-C to USB adapter
- 1 x Detachable microphone
- 2 x ROG Hybrid ear-cushion
- 1 x Quick Start Guide
- 1 x Kartu garansi

Persyaratan sistem

- Windows® 10 / Windows® 8.1 / Windows® 7
- Koneksi Internet (untuk download perangkat lunak opsional)
- Port USB atau Tipe C

Sekilas tentang Produk

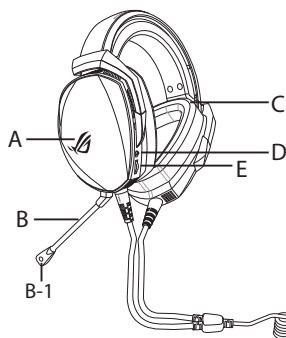

A. Area Aura Lighting

B. Detachable microphone

B-1: Indikator LED

Indikator LED menyala merah bila suara mikrofon dinonaktifkan.

C. Bantalan telinga yang dapat diganti

D. kontrol mode PC/perangkat bergerak

E. Tombol kontrol audio

Putar untuk mengontrol volume suara

Tekan untuk menonaktifkan suara mikrofon /mute

Tekan terus tombol roda selama 3 detik untuk menyalakan/mematikan lampu RGB

F. Konektor Tipe C

Persiapan

Untuk konfigurasi gaming headset ROG Theta 7.1:

1. Sambungkan headset ke perangkat melalui konektor tipe C atau adapter tipe C ke USB.
2. Download perangkat lunak Armoury dari <http://www.asus.com>, lalu instal di komputer Anda.

게이밍 헤드셋

ROG THETA 7.1 GAMING HEADSET

포장 내용물

- ROG Theta 7.1 게이밍 헤드셋 1개
- 타입 C와 USB 연결 어댑터 1개
- 탈착식 마이크 1개
- ROG 하이브리드 이어 쿠션 2개
- 빠른 시작 설명서 1권
- 보증 공지 1개

시스템 요구 사항

- Windows® 10 / Windows® 8.1 / Windows® 7
- 인터넷 연결(옵션 소프트웨어의 다운로드를 위해)
- USB 또는 타입 C 포트

제품 개요

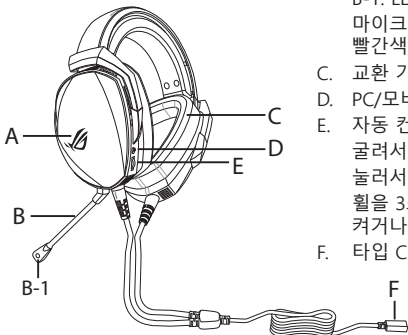

A. Aura 조명 영역

B. 탈착식 마이크

B-1: LED 표시등

마이크가 음소거되면 LED 표시등이 빨간색으로 점등됩니다.

C. 교환 가능한 이어 쿠션

D. PC/모바일 모드 컨트롤

E. 자동 컨트롤 휠

굴려서 볼륨을 조절하고

눌러서 마이크를 음소거합니다

휠을 3초 동안 눌러 RGB 조명을 켜거나 끌 수 있습니다.

F. 타입 C 커넥터

시작하기

ROG Theta 7.1 게이밍 헤드셋을 설치하는 방법:

1. 타입 C 커넥터 또는 타입 C와 USB 연결 어댑터를 사용하여 헤드셋을 사용자의 장치에 연결하십시오.
2. <http://www.asus.com> 에서 Armoury 소프트웨어를 다운로드한 후 이를 사용자의 컴퓨터에 설치합니다.

AUDÍFONOS PARA JUEGOS

AUDÍFONOS PARA JUEGOS ROG THETA 7.1

Contenido del empaque

- 1 x Audífonos para juegos ROG Theta 7.1
- 1 x Adaptador USB Tipo-C a USB Tipo-A
- 1 x Micrófono Desmontable
- 2 x Almohadillas para oídos ROG Hybrid
- 1 x Guía de inicio rápido
- 1 x Notificación de Garantía

Requisitos del sistema

- Windows® 10 / Windows® 8.1 / Windows® 7
- Conexión a Internet (para descargar software opcional)
- Puerto USB Tipo-C/USB Tipo-A

Resumen del Producto

A. Area de iluminación AURA

B. Micrófono desmontable

B-1: Indicador LED

El indicador LED se enciende de color rojo sin parpadear cuando se silencia el micrófono.

C. Almohadilla para el oído intercambiable

D. Control de modo PC/Móvil

E. Rueda de control de audio

Gire para controlar el volumen

Presione para silenciar el micrófono

Pulse la rueda sin soltar durante 3 segundos para encender/apagar la iluminación RGB

F. Conector Tipo-C

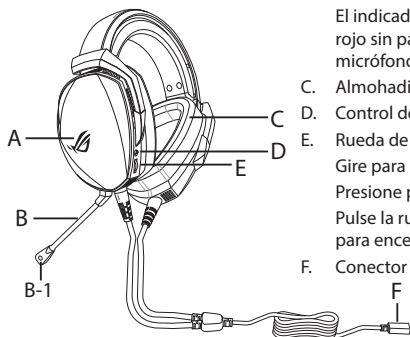

Configuración

Como configurar sus audífonos auricular para juegos RGO Theta 7.1:

1. Conectar el auricular a su dispositivo por medio del conector USB tipo-C o con el adaptador USB tipo-C a USB tipo-A.
2. Descargue el software Armoury desde <http://www.asus.com> e instalar en su computadora.

Herná náhlavná súprava

Herná náhlavná súprava ROG Theta 7.1

Obsah balenia

- Herná náhlavná súprava ROG Theta 7.1, 1 ks
- Adaptér typ C – USB, 1 ks
- Odpojiteľný mikrofón, 1 ks
- Hybridné náušníky ROG, 2 ks
- Príručka so stručným návodom, 1 ks
- Upozornenie o záruke, 1 ks

Požiadavky na systém

- Windows® 10 / Windows® 8.1 / Windows® 7
- Internetové pripojenie (na prevzatie voliteľného softvéru)
- Port USB alebo typ C

Prehľad výrobku

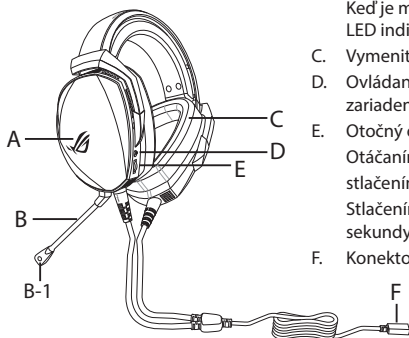

- A. Oblasť osvetlenia svetelným zdrojom Aura
- B. Odpojiteľný mikrofón
B-1: LED indikátor
Keď je mikrofón stlmený, svieti červený LED indikátor.
- C. Vymeniteľný náušník
- D. Ovládanie režimu počítača/mobilného zariadenia
- E. Otočný ovládač zvuku
Otáčaním nastavíte hlasitosť
stlačením stlmíte mikrofón
Stlačením a podržaním kolieska na 3 sekundy zapnete/vypnete RGB svetlo
- F. Konektor typ C

Začíname

Nastavenie Herná náhlavná súprava ROG Theta 7.1:

1. Náhlavnú súpravu pripojte k svojmu zariadeniu pomocou konektora typ C alebo adaptéra typ C – USB.
2. Softvér Armoury si prevzmite z lokality <http://www.asus.com> a potom ho nainštalujte do počítača.

AURICULARES PARA JUEGOS

AURICULARES PARA JUEGOS 7.1 THETA ROG

Contenido del paquete

- 1 x Auriculares para juegos 7.1 Theta ROG
- 1 x Adaptador Tipo-C a USB
- 1 x Micrófono desmontable
- 2 x Almohadillas híbridas ROG
- 1 x Guía de inicio rápido
- 1 x Aviso de garantía

Requisitos del sistema

- Windows® 10 / Windows® 8.1 / Windows® 7
- Conexión a Internet (para descargar el software opcional)
- Puerto USB o Tipo-C

Información general del producto

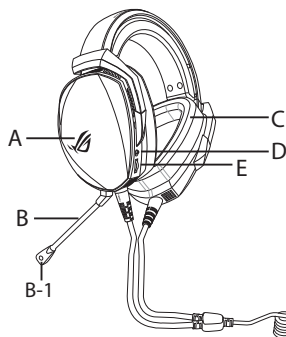

A. Área de iluminación Aura

B. Micrófono desmontable

B-1: Indicador LED

El indicador LED se ilumina en rojo permanente cuando el micrófono está silenciado.

C. Almohadillas intercambiables

D. Control de modo PC/móvil

E. Rueda de control de audio

Gírela para controlar el volumen

Presiónela para silenciar el micrófono.

Presione sin soltar la rueda durante 3 segundos para encender o apagar la iluminación RGB.

F. Conector Tipo-C

Procedimientos iniciales

Para configurar su Auriculares para juegos 7.1 Theta ROG:

1. Conecte los auriculares al dispositivo a través del conector tipo-C o del adaptador tipo C a USB.
2. Descargue el software Armoury desde <http://www.asus.com> y, a continuación, instálelo en el equipo.

MIKROFONLU OYUN KULAKLIĞI ROG THETA 7.1 MIKROFONLU OYUN KULAKLIĞI

Paket içeriği

- 1 ROG Theta 7.1 mikrofonlu oyun kulaklığı
- 1 Tip C - USB adaptörü
- 1 Çıkarılabilir Mikrofon
- 2 Tane ROG Karma kulak yastığı
- 1 Tane hızlı başlangıç kılavuzu
- 1 Garanti Bildirimi

Sistem gereksinimleri

- Windows® 10 / Windows® 8.1 / Windows® 7
- İnternet bağlantısı (isteğe bağlı yazılımı indirmek için)
- USB veya Tip C bağlantı noktası

Ürün genel bakış

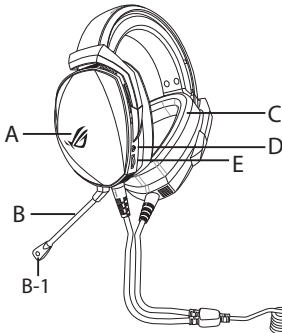

- A. Aura Aydınlatma alanı
- B. Çıkarılabilir mikrofon
B-1: LED gösterge
Mikrofonun sesi kapatıldığında LED göstergesi sabit kırmızı renkte yanar.
- C. Değiştirilebilir kulak yastığı
- D. PC/mobil mod kontrolü
- E. Ses denetimi tekeri
Ses düzeyini denetlemek için döndürün
Mikrofonu sessize almak için basın
RGB aydınlatmasını açmak/kapatmak için tekeri 3 saniye basılı tutun
- F. Tip C bağlayıcı

Başlarken

ROG Theta 7.1 mikrofonlu oyun kulaklığı kablosuz mikrofonlu kulaklığınızı kurmak için:

1. Mikrofonlu kulaklığı Tip C bağlayıcı veya Tip C - USB adaptörü aracılığıyla aygıtınıza bağlayın.
2. Armoury yazılımını <http://www.asus.com> adresinden indirip bilgisayarınıza yükleyin.

TAI NGHE CHƠI GAME

TAI NGHE CHƠI GAME ROG THETA 7.1

Các phụ kiện kèm theo hộp

- 1 Tai nghe chơi game ROG Theta 7.1
- 1 Bộ chuyển USB Type C sang USB
- 1 Micro có thể tháo rời
- 2 Miếng đệm lót tai ROG Hybrid
- 1 Tờ hướng dẫn khởi động nhanh
- 1 Thông báo bảo hành

Yêu cầu hệ thống

- Windows® 10 / Windows® 8.1 / Windows® 7
- Kết nối internet (để tải về phần mềm tùy chọn)
- Cổng USB hoặc USB Type C

Một số lưu ý khác

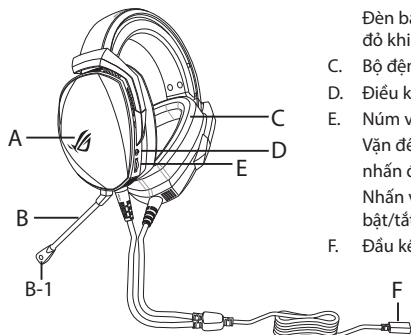

- A. Vùng chiếu sáng Aura
- B. Micro có thể tháo rời
B-1: Đèn báo LED
Đèn báo LED sẽ chuyển sang một màu đỏ khi tắt âm micro.
- C. Bộ đệm tai có thể thay đổi
- D. Điều khiển chế độ máy tính/di động
- E. Nút vặn điều chỉnh âm thanh
Vặn để điều chỉnh âm lượng
nhấn để tắt âm micro
Nhấn và giữ bánh xe trong 3 giây để bật/tắt hệ thống đèn RGB
- F. Đầu kết nối USB Type C

Bắt đầu sử dụng

Để thiết lập bộ tai nghe tai nghe chơi game ROG Theta 7.1:

1. Cắm tai nghe vào thiết bị của bạn qua đầu nối USB Type C hoặc bộ chuyển đổi USB Type C sang USB.
2. Tải phần mềm Armoury về từ <http://www.asus.com> sau đó cài đặt nó vào máy tính.

אוזניות גיימינג

אוזניות גיימינג ROG THETA 7.1

תוכן האריזה

- 1 x אוזניות גיימינג ROG Theta 7.1
- 1 x מתאם Type-C ל-USB
- 1 x מיקרופון ניתק
- 2 x כריות אוזניים היברידיות ROG
- 1 x מדריך להתחלה מהירה
- 1 x הודעת אחריות

דרישות מערכת

- Windows® 10 / Windows® 8.1 / Windows® 7
- חיבור אינטרנט (להורדת תוכנה אופציונלית)
- חיבור USB או Type-C

סקירה כללית של המוצר

- A. אזור Aura Lighting
- B. מיקרופון ניתק
B-1: נורית חייווי
- נורית החיווי נדלקת באדום קבוע כשהמיקרופון מושקת.
- C. כריות אוזניים ניתנות להחלפה
- D. בקרת מצב מחשב שולחני/נייד
- E. גלגל לשליטה בשמע מסובבים לשליטה בעוצמת הקול לוחצים כדי להשתיק את המיקרופון לוחצים לחיצה ממושכת על הגלגל למשך 3 שניות כדי להדליק/לכבות את תאורת ה-RGB.
- F. מחבר Type-C

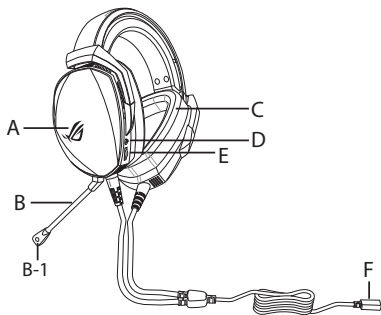

צעדים ראשונים

הגדרת אוזניות גיימינג ROG Theta 7.1:

1. מחברים את האוזניות למכשיר באמצעות מחבר Type-C או מתאם Type-C ל-USB.
2. מורידים את תוכנת Armoury מ-<http://www.asus.com> ומתקינים אותה במחשב.

Notices

Federal Communications Commission Statement

This device has been tested and found to comply with the limits for a Class B device, pursuant to Part 15 of the FCC Rules. These limits are designed to provide reasonable protection against harmful interference in a residential installation. This equipment generates, uses and can radiate radio frequency energy and, if not installed and used in accordance with manufacturer's instructions, may cause harmful interference to radio communications. However, there is no guarantee that interference will not occur in a particular installation. If this equipment does cause harmful interference to radio or television reception, which can be determined by turning the equipment off and on, the user is encouraged to try to correct the interference by one or more of the following measures:

- Reorient or relocate the receiving antenna.
- Increase the separation between the equipment and receiver.
- Connect the equipment to an outlet on a circuit different from that to which the receiver is connected.
- Consult the dealer or an experienced radio/TV technician for help.

CAUTION! Any changes or modifications not expressly approved by the grantee of this device could void the user's authority to operate the equipment.

Canada, Industry Canada (IC) Notices

This Class B digital apparatus complies with Canadian ICES-003 and RSS-210.

Operation is subject to the following two conditions: (1) this device may not cause interference, and (2) this device must accept any interference, including interference that may cause undesired operation of the device.

Canada, avis d'Industrie Canada (IC)

Cet appareil numérique de la classe B est conforme aux normes ICES-003 et RSS-210 du Canada.

Son utilisation est sujette aux deux conditions suivantes : (1) cet appareil ne doit pas créer d'interférences et (2) cet appareil doit tolérer tout type d'interférences, y compris celles susceptibles de provoquer un fonctionnement non souhaité de l'appareil.

Accessories that came with this product have been designed and verified for the use in connection with this product. Never use accessories for other products to prevent the risk of electric shock or fire.

付属品は本製品専用です。本製品を使用の際には、必ず製品パッケージに付属のものをお使いください。また、付属品は絶対他の製品には使用しないでください。製品破損もしくは、火災や感電の原因となる場合があります。



电子电气产品有害物质限制使用标识要求：图中之数字为产品之环保使用期限。仅指电子电气产品中含有的有害物质不致发生外泄或突变从而对环境造成污染或对人身、财产造成严重损害的期限。

部件名称	有害物质					
	铅 (Pb)	汞 (Hg)	镉 (Cd)	六价铬 (Cr(VI))	多溴联苯 (PBB)	多溴二苯醚 (PBDE)
印刷电路板及其电子组件	×	○	○	○	○	○
外壳	○	○	○	○	○	○
外部信号接头及线材	○	○	○	○	○	○
其它	×	○	○	○	○	○

本表格依据 SJ/T 11364 的规定编制。
 ○：表示该有害物质在该部件所有均质材料中的含量均在 GB/T 26572 规定的限量要求以下。
 ×：表示该有害物质至少在该部件的某一均质材料中的含量超出 GB/T 26572 规定的限量要求，然该部件仍符合欧盟指令 2011/65/EU 的规范。
 备注：此产品所标示之环保使用期限，系指在一般正常使用状况下。

「產品之限用物質含有情況」之相關資訊，請參考下表：

單元	限用物質及其化學符號					
	鉛 (Pb)	汞 (Hg)	鎘 (Cd)	六價鉻 (Cr ⁺⁶)	多溴聯苯 (PBB)	多溴二苯醚 (PBDE)
印刷電路板及電子組件	—	○	○	○	○	○
外殼	○	○	○	○	○	○
其他及其配件	—	○	○	○	○	○

備考 1. "○" 係指該項限用物質之百分比含量未超出百分比含量基準值。
 備考 2. "—" 係指該項限用物質為排除項目。

Limitation of Liability

Circumstances may arise where because of a default on ASUS' part or other liability, you are entitled to recover damages from ASUS. In each such instance, regardless of the basis on which you are entitled to claim damages from ASUS, ASUS is liable for no more than damages for bodily injury (including death) and damage to real property and tangible personal property; or any other actual and direct damages resulted from omission or failure of performing legal duties under this Warranty Statement, up to the listed contract price of each product.

ASUS will only be responsible for or indemnify you for loss, damages or claims based in contract, tort or infringement under this Warranty Statement.

This limit also applies to ASUS' suppliers and its reseller. It is the maximum for which ASUS, its suppliers, and your reseller are collectively responsible.

UNDER NO CIRCUMSTANCES IS ASUS LIABLE FOR ANY OF THE FOLLOWING: (1) THIRD-PARTY CLAIMS AGAINST YOU FOR DAMAGES; (2) LOSS OF, OR DAMAGE TO, YOUR RECORDS OR DATA; OR (3) SPECIAL, INCIDENTAL, OR INDIRECT DAMAGES OR FOR ANY ECONOMIC CONSEQUENTIAL DAMAGES (INCLUDING LOST PROFITS OR SAVINGS), EVEN IF ASUS, ITS SUPPLIERS OR YOUR RESELLER IS INFORMED OF THEIR POSSIBILITY.

REACH

Complying with the REACH (Registration, Evaluation, Authorization, and Restriction of Chemicals) regulatory framework, we published the chemical substances in our products at ASUS REACH website at <http://csr.asus.com/english/REACH.htm>



DO NOT throw this product in municipal waste. This product has been designed to enable proper reuse of parts and recycling. The symbol of the crossed out wheeled bin indicates that the product (electrical, electronic equipment and mercury-containing button cell battery) should not be placed in municipal waste. Check local regulations for disposal of electronic products.



DO NOT throw this product in fire. DO NOT short circuit the contacts. DO NOT disassemble this product.

ASUS Recycling/Takeback Services

ASUS recycling and takeback programs come from our commitment to the highest standards for protecting our environment. We believe in providing solutions for you to be able to responsibly recycle our products, batteries, other components, as well as the packaging materials. Please go to <http://csr.asus.com/english/Takeback.htm> for the detailed recycling information in different regions.

VCCI: Japan Compliance Statement

VCCI Class B Statement

警告 VCCI 準拠クラス B 機器 (日本)

この装置は、情報処理装置等電波障害自主規制協議会 (VCCI) の基準に基づくクラスB情報技術装置です。この装置は、家庭環境で使用することを目的としていますが、この装置がラジオやテレビジョン受信機に近接して使用されると、受信障害を引き起こすことがあります。

取扱説明書に従って正しい取り扱いをして下さい。

NCC 警語

無線設備の警告聲明

經型式認證合格之低功率射頻電機，非經許可，公司、商號或使用者均不得擅自變更頻率、加大功率或變更原設計之特性及功能。低功率射頻電機之使用不得影響飛航安全及干擾合法通信；經發現有干擾現象時，應立即停用，並改善至無干擾時方得繼續使用。前項合法通信，指依電信法規定作業之無線電通信。低功率射頻電機須忍受合法通信或工業、科學及醫療用電波輻射性電機設備之干擾。

KC: Korea Warning Statement



R-R-MSQ-RT71



CE Marking

This is a Class B product, in a domestic environment, this product may cause radio interference, in which case the user may be required to take adequate measures.



RED

"Hereby, ASUSTeK COMPUTER INC. declares that this headset is in compliance with the essential requirements and other relevant provisions of Directive 2014/53/EU."

ASUS Contact information

ASUSTeK COMPUTER INC.

Address	1F., No. 15, Lide Rd., Beitou Dist., Taipei 112, Taiwan
Telephone	+886-2-2894-3447
Fax	+886-2-2890-7798
Web site	www.asus.com

Technical Support

Telephone	+86-21-38429911
Online support	http://qr.asus.com/techserv

ASUS COMPUTER INTERNATIONAL (America)

Address	48720 Kato Rd., Fremont, CA 94538, USA
Telephone	+1-510-739-3777
Fax	+1-510-608-4555
Web site	http://www.asus.com/us/

Technical Support

Support fax	+1-812-284-0883
Telephone	+1-812-282-2787
Online support	http://qr.asus.com/techserv

ASUS COMPUTER GmbH (Germany and Austria)

Address	Harkortstrasse 21-23, 40880 Ratingen Germany
Web site	http://www.asus.com/de
Online contact	https://www.asus.com/support/Product/ContactUs/Services/questionform/?lang=de-de

Technical Support

Telephone (DE)	+49-2102-5789557
Telephone (AT)	+43-1360-2775461
Online support	https://www.asus.com/de/support/

Официальное представительство в России

Горячая линия Службы технической поддержки в России:

Бесплатный федеральный номер для звонков по России: 8-800-100-2787

Номер для пользователей в Москве: +7(495)231-1999

Время работы: Пн-Пт, 09:00 - 21:00 (по московскому времени)

Официальные сайты ASUS в России:

www.asus.ru

www.asus.com/ru/support

Importer

JayWorks Co.,Ltd

102, B1 W-Business Center 104 Dong, Byucksan Megatrium, Hangangro 2-ga,
Yongsan-gu, Seoul, Korea

Post code : 04376

TEL : 82-2-532-5758

FAX : 82-2-790-7896

Material:

1. PC 2. ABS+PC 3. PC+PBT 4. POM 5. PP

6. ABS 7. TPU 8. EVA 9. Rubber 10. TPE

FCC COMPLIANCE INFORMATION

Per FCC Part 2 Section 2.1077



Responsible Party: Asus Computer International
Address: 48720 Kato Rd., Fremont, CA 94538, USA
Phone/Fax No: (510)739-3777/(510)608-4555

hereby declares that the product

Product Name : ROG Theta 7.1
Model Number : ROG Theta 7.1

compliance statement:

This device complies with part 15 of the FCC Rules. Operation is subject to the following two conditions: (1) This device may not cause harmful interference, and (2) this device must accept any interference received, including interference that may cause undesired operation.

Ver. 190325





REPUBLIC OF
GAMERS