



HUMANTECHNIK

scalla²

D

Bedienungsanleitung

Seite 2

Großstasten-Komforttelefon
mit Hörverstärkung

GB

Operation Instructions

Page 28

Large-button comfort telephone
with hearing amplification

F

Mode d'emploi

Page 54

Téléphone confort à grandes
touches avec amplificateur

NL

Gebruiksaanwijzing

Pagina 82

Comfortabele telefoon met grote
toetsen met hoorversterking

I

Istruzioni per l'uso

Pagina 106

Telefono comfort con tasti grandi
e amplificazione acustica

E

Instrucciones de servicio

Página 130

Teléfono comfortable con teclas
grandes y audio-amplificación

Wir beglückwünschen Sie zum Erwerb Ihres **scalla²** Telefons und hoffen, dass Sie lange Zeit daran Freude haben. Bitte lesen Sie diese Bedienungsanleitung aufmerksam durch, um das Telefon richtig in Betrieb nehmen zu können und mit allen Möglichkeiten des Systems vertraut zu werden.

Besondere Merkmale

- Rufton in Lautstärke und Melodie einstellbar
- Helle optische Anrufsignalisierung durch weißes Blinklicht
- Lautstärke und Ton des Lautsprechers einstellbar

- Extra große und beleuchtete Zifferntasten
- 4 Kurzwahltasten
- 8 Fotokurzwahltasten mit Farbindikator und Einlegeschild im Telefonhörer
- 10 Wahltasten mit Rufnummern belegbar

- Freisprechfunktion
- Taste zur Stummschaltung des Mikrofons

- Extra großes Display für die Anruferidentifizierung
- Einstellbarer Displaykontrast

- Speicherfunktion für mindestens 50 ankommende Anrufe mit Namen, Nummer, Datum und Zeit
- Speicherfunktion für bis zu 15 abgehende Anrufe mit Wahlwiederholungsfunktion
- Telefonbuch für bis zu 99 Namen mit Nummern

- Spracheinstellung der Displayanzeige
- Hörgeräte kompatibel

- Anschlussbuchse für Headset mit 2,5 mm Klinenstecker
- Anschlussbuchse für Teleschlinge, Kopfhörer o. ä. mit 3,5 mm Klinenstecker
- Anschlussbuchse für Vibrationskissen und/oder Module (siehe Seite 23)

Sicherheitshinweise

Damit Sie Ihr Telefon in Betrieb nehmen und sicher nutzen können, lesen Sie bitte unbedingt die nachfolgenden Sicherheitshinweise und das Kapitel „Inbetriebnahme“.

- **Achtung:**

Bei Ihrem Telefon kann eine hohe Lautstärke eingestellt werden. Um Ihr Gehör oder das Gehör von Personen mit normalem Hörempfinden, insbesondere das von Kindern, vor Hörschäden durch zu hohe Lautstärke zu bewahren, beachten Sie bitte folgende Hinweise:

1. Stellen Sie einen niedrigen Lautstärkepegel ein, bevor Sie den Telefonhörer an Ihr Ohr führen.
 2. Stellen Sie die Lautstärke während des Gebrauches auf eine für Sie angenehme Stufe ein.
- Stellen Sie das Gerät auf eine rutschfeste Unterlage.
 - Verlegen Sie die Anschlusskabel unfallsicher.
 - Setzen Sie das Telefon nie folgenden Einflüssen aus:
 - Wärmequellen
 - direkter Sonneneinstrahlung
 - Feuchtigkeit
 - Schützen Sie Ihr Telefon vor Nässe, Staub, aggressiven Flüssigkeiten und Dämpfen.
 - Schließen Sie die Anschlusskabel nur an die entsprechenden Anschlussbuchsen an.
 - Schließen Sie nur zugelassenes Zubehör an.
 - Niemals
 - das Telefon selbst öffnen!
 - das Telefon an den Anschlusskabeln tragen!

Inhaltsverzeichnis	Seite		
Inbetriebnahme		Wahl Tasten mit Rufnummern belegen	11
Verpackungsinhalt	5	Gespeicherte Nummer der	
Einlegen der Batterien	5	Wahl Tasten ansehen	11
Anschluss des Telefons	5	Mit Wahl Tasten gespeicherte	
Tasten und ihre Bedeutung	6	Nummern wählen	11
		Fotozielwahl Tasten	12
Bedienelemente		Einstellungen	
Bedienelemente Vorderseite	7	Lautstärke/ Klang des Rufsignals	
Bedienelemente linke Seite/ Rückseite/ rechte Seite	7	einstellen	12
Telefonieren		Sonderfunktionen	
Anrufen	9	Telefonbuch	14
Anruf annehmen	9	Tastenbelegung	14
Telefonieren mit einem angeschlossenen Headset	9	Name/Nummer im Telefonbuch speichern	14
Nutzung des Gerätelautsprechers bei einem Gespräch	9	Name/Nummer im Telefonbuch ansehen	15
Einstellung der Lautstärke des Gerätelautsprechers	9	Nummer aus dem Telefonbuch wählen	16
Wahlwiederholung der zuletzt gewählten Telefonnummer	9	Telefonbucheinträge ändern	16
Einstellung der Hörerlautstärke/ Hoch- und Tiefonregelung	9	Telefonbucheinträge löschen	17
Schalter zur Einstellung der Lautstärkerücksetzung	10	Telefonnummern aus der Anrufer- identifizierung oder der Wahl- wiederholung im Telefonbuch speichern	18
Nutzung des Telefons mit Hörgeräten	10	Display- Kontrast einstellen	18
Stummschaltung (☒)	10	Einstellung der Uhrzeit/Datum	18
Wahlpause einfügen (PABX)	10	Einstellung der Sprache	19
Rückfragetaste (R)	10	Einstellung der Ortsvorwahl- nummern/Ferngesprächsnummern	19
Zielwahl Tasten		Einstellung des Zeitformats	19
Zielwahl Tasten mit Rufnummern belegen	11	Einstellung des Datumformats	20
Gespeicherte Zielwahl Nummer ansehen	11		
Mit Zielwahl Tasten wählen	11		
Nummer aus der Rufnummern- anzeige, aus der Wahlwiederholung oder aus dem Telefonbuch auf einer Zielwahl Taste speichern	11		

Anruferidentifizierungen empfangen	20
Displayanzeigen ansehen	20
Funktionen des Anruferidentifizierungssystems	22
Einzelne oder alle Nummernaufzeichnungen löschen	22
Nutzung der Rückruffunktion	22
Zusätzliche Anschlüsse	
Anschlussbuchse für Vibrationskissen und/oder Module	23
Headset-Anschluss	23
Kopfhöreranschluss	23
Wandmontage	23
Wenn das Telefon nicht funktioniert	
Allgemein	24
Das Telefon funktioniert nicht	24
Telefon auf Auslieferungszustand zurücksetzen	25
Wartung und Pflege	25
Garantie	25
Umwelthinweis/ Entsorgung	26
Technische Daten	26
CE-Zeichen	26

Inbetriebnahme

Verpackungsinhalt

Überprüfen Sie bitte, ob alle nachfolgend aufgeführten Teile enthalten sind:

- Telefongrundgerät
- Telefonhörer
- Hörschnur
- Telefonkabel
- 4x 1,5V Batterien (Typ „AAA“)
- 7,5V-Steckernetzteil
- Einlegeschild für Fotozielwahltasten (im Telefonhörer)
- Bedienungsanleitung
- Garantiekarte

Sollten Teile fehlen, wenden Sie sich bitte an Ihren Fachhändler oder direkt an den Hersteller.

Einlegen der Batterien

Das Telefon benötigt vier 1,5V Batterien (Typ „AAA“) für den Betrieb des Displays. Zum Einlegen der Batterien gehen Sie wie folgt vor:

1. Entfernen Sie den Batteriefachdeckel auf der Unterseite des Telefons.
2. Legen Sie nun vier 1,5V Batterien (Typ „AAA“) in das Batteriefach ein. Achten Sie dabei unbedingt auf die richtige Polarität der Batterien!
3. Schließen nun den Batteriefachdeckel.

Anmerkung: Für die Hintergrundbeleuchtung des Displays und die Sonderfunktionen des Telefons müssen Sie das Netzteil anschließen (siehe „Anschluss des Telefons“).

Anschluss des Telefons

1. Die Stecker der Hörschnur (Spiralkabel) in die Buchse an der linken Seite des Gerätes und in den Telefonhörer einstecken.
2. Kleineren Stecker (Westernstecker) des Telefonkabels in die Buchse „TELSym“ stecken (Geräterückseite). Den größeren Stecker (TAE-Stecker) in die Anschlussdose Ihres Telefonanschlusses einstecken.
3. Steckernetzteilkabel in die Buchse DC 7,5V einstecken. Das Steckernetzteil in eine 230V Netzsteckdose einstecken.

Achtung!

Platzieren Sie das Telefon nicht in der Nähe von z.B. Fernsehern, Bildschirmen, Lüftern usw., um das Störungsrisiko so klein wie möglich zu halten. Stellen Sie das Telefon nicht direkt in die Sonne oder nahe an eine Wärmequelle.

Verwenden Sie nur das Original-Telefonkabel oder ein vergleichbares mit internationaler Belegung.

Tasten und ihre Bedeutung



Funktionstaste
- Einträge löschen
- Mikrofon stumm schalten



Pfeiltasten hoch/runter
Blättern im Menü

OK/MENU

Bestätigungs-/Menütaste
Auswahl bestätigen
Menü auswählen



Zielwahlrasten
(Telefonnummern-Speicher)

AUTO Auto-Taste



Taste für Telefonbuch:
- Öffnen des Telefonbuchs



Lautstärketasten:
- Einstellen der Lautstärke des
Gerätelautsprechers.



Lautsprecher-Taste:
- „Freisprechen“: Leitung belegen,
Leitung trennen
- „Mithören“ ein-/ ausschalten
während eines Gespräches



Headset-Taste
- Telefongespräch über ein ange-
schlossenes Headset führen
- Leitung belegen oder trennen



Verstärkung Ein/ Aus



Rückfrage-Taste z.B. zum Ver-
mitteln von Gesprächen bei An-
schluss des Telefons an eine Tele-
fonanlage



Wahlwiederholung der letzten
Nummer/ Einfügen einer Pause
beim Wählen einer Nummer



Fotozielwahlrasten
Zielwahlrasten für das Einlegen
von Fotos

Bedienelemente

Bedienelemente Vorderseite

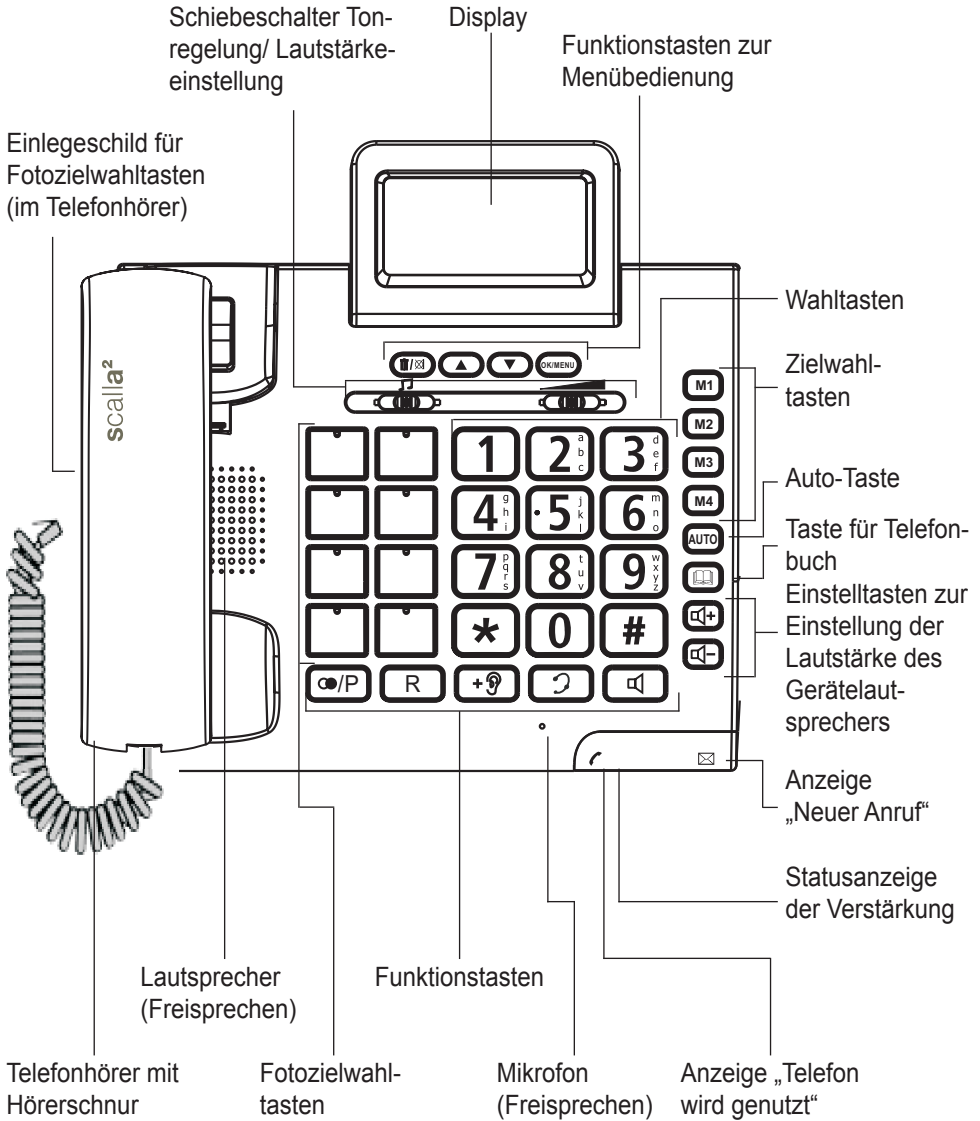

Bedienelemente linke Seite

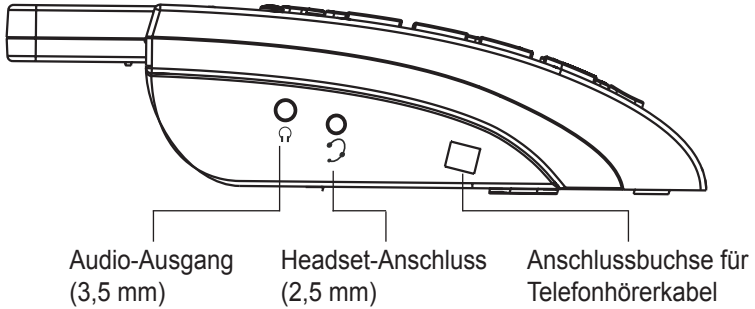

Bedienelemente Rückseite

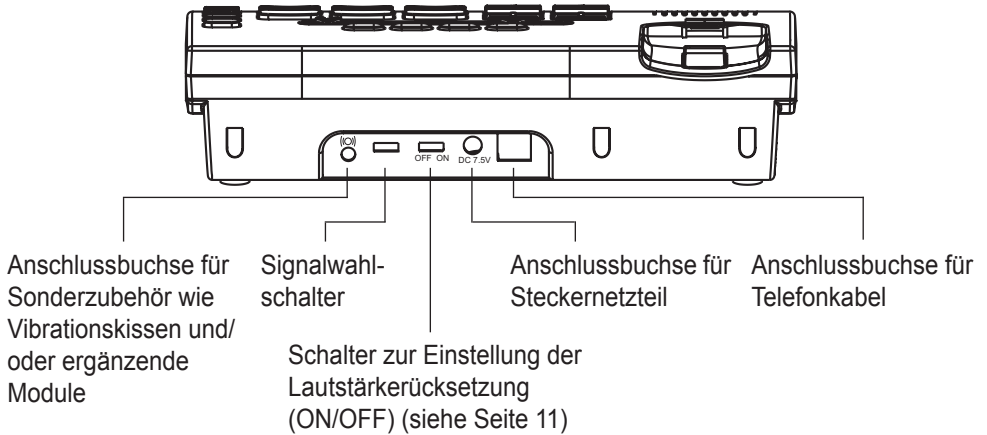

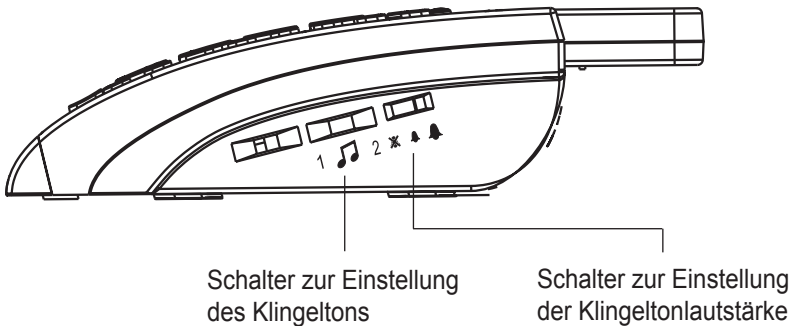

Bedienelemente rechte Seite





Telefonieren

Anrufen



1. Heben Sie den Telefonhörer ab oder drücken Sie die Taste .
2. Geben Sie die Telefonnummer ein.
3. Um das Telefonat zu beenden legen Sie den Telefonhörer auf bzw. drücken erneut die Taste .

Anruf annehmen



1. Das Telefon klingelt.
2. Heben Sie den Telefonhörer ab oder drücken Sie die Taste .
3. Um das Telefonat zu beenden legen Sie den Telefonhörer auf bzw. drücken erneut die Taste .

Telefonieren mit einem angeschlossenen Headset

- Anrufen

1. Drücken Sie die Taste .
2. Geben Sie die Telefonnummer ein.
3. Um das Telefonat zu beenden drücken Sie erneut die Taste .

- Anruf annehmen

1. Das Telefon klingelt.
2. Drücken Sie die Taste , um das Gespräch über das angeschlossene Headset zu führen.
3. Um das Telefonat zu beenden drücken Sie erneut die Taste .

Nutzung des Gerätelautsprechers bei einem Gespräch



1. Um den Gerätelautsprecher einzuschalten, drücken und halten Sie die Taste .
Der Lautsprecher des Hörers bleibt dabei eingeschaltet.

2. Legen Sie nun den Telefonhörer auf, damit der Gerätelautsprecher eingeschaltet wird.
3. Sie können nun das Telefongespräch über den Gerätelautsprecher und das eingebaute Mikrofon weiterführen.
4. Um den Gerätelautsprecher wieder auszuschalten, drücken Sie die Taste .

Anmerkung:

Ein Gespräch wird beendet, wenn Sie die Taste  drücken, während der Hörer aufgelegt ist.

Einstellung der Lautstärke des Gerätelautsprechers



Im Freisprechbetrieb können Sie die Lautstärke des Gerätelautsprechers mit Hilfe der Tasten  oder , die sich auf der Vorderseite des Telefons befinden einstellen.

Wahlwiederholung der zuletzt gewählten Telefonnummer

1. Heben Sie den Telefonhörer ab.
2. Durch Drücken der Taste  wird die zuletzt gewählte Rufnummer angewählt.

Einstellung der Hörerlautstärke/Hoch-/Tiefenregelung

Die Hörerlautstärke kann während eines Telefonats mit dem sich auf der Vorderseite des Telefons befindlichen „Volume“-Schiebeschalters eingestellt werden (siehe Abbildung 1, Seite 11).

Mit der Taste  kann eine zusätzliche Verstärkung eingeschaltet werden. Bei aktivierter zusätzlicher Verstärkung wird eine Lautstärke des Telefonhörers von bis zu 40 dB erreicht. Wenn die Verstärkung eingeschaltet ist, leuchtet die Statusanzeige am Telefon. Durch erneutes Drücken der Taste  wird die Zusatzverstärkung ausgeschaltet.

Mit der Tonkontrolle (Schiebeschalter auf der Vorderseite, siehe Abbildung 1) können Sie zusätzlich hohe bzw. tiefe Töne erhöhen.

Anmerkung:

Die Tonkontrolle funktioniert nur bei eingeschalteter Verstärkung.

Abbildung 1:
Tonregelung/ Lautstärkeeinstellung

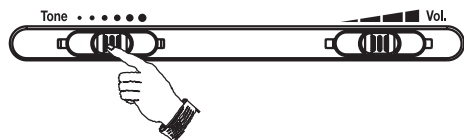

Schalter zur Einstellung der Lautstärke-rücksetzung

An Ihrem Telefon können Sie einstellen, dass die Lautstärke auf die Grundeinstellung zurückgesetzt wird, wenn Sie den Telefonhörer auflegen.

Dadurch können Personen, die keine Verstärkung benötigen, das Telefon nutzen ohne Ihr Gehör durch zu hohe Lautstärke zu gefährden. Für diesen Normalbetrieb wird der Schalter +📞 auf der Rückseite des Gerätes auf Position „OFF“ eingestellt.

Verwenden Sie das Telefon ausschließlich alleine oder möchten die Rücksetzungsfunktion deaktivieren, so schieben Sie den Schalter +📞 auf der Rückseite des Gerätes auf Position „ON“. Die eingestellte Lautstärke wird nun nicht beim Auflegen des Telefonhörers zurückgesetzt und Ihre Einstellungen stehen beim nächsten Telefonanruf sofort zur Verfügung.

Nutzung des Telefons mit Hörgeräten

Sie können Ihr Telefon mit Hörgeräten verwenden, die mit einer Telefonspule (T-Spule) ausgestattet sind. Stellen Sie dazu den Wahlschalter an Ihrem Hörgerät auf die „T“ oder „MT“ Position. Bitte beachten Sie, dass der Telefonhörer beim Telefonieren möglichst nahe an Ihr Hörgerät gehalten wird.

Stummschaltung (📞🚫📞)

Sie können an Ihrem Telefon das Mikrofon während eines Gesprächs vorübergehend ausschalten, sodass Sie Ihr Gesprächspartner nicht mehr hören kann.

Durch Drücken der Taste wird das Mikrofon ausgeschaltet.

Wahlpause einfügen (PABX)

Durch Drücken der Taste 📞/P wird der Wählvorgang für eine fest eingestellte Zeit unterbrochen.

Rückfrage-taste (R)



Diese Funktion wird benötigt um bestimmte T-Net Leistungsmerkmale zu aktivieren.

Durch Druck auf die Taste R wird die Telefonleitung für eine bestimmte Zeit unterbrochen (100ms/ 120ms/ 300ms/ 600ms) (siehe „Einstellung der Rückfragezeit“, Seite 20).

Zielwahltasten



Zielwahltasten mit Rufnummern belegen

Die 4 Zielwahltasten und 8 Fotozielwahltasten können mit beliebigen Telefonnummern (max. 32 Zahlen für jede Taste) belegt werden.

1. Geben Sie die gewünschte „Telefonnummer“ ein.
2. Drücken und halten Sie dann eine der Tasten ... oder eine Fotozielwahltaste solange, bis im Display „Gespeichert“ angezeigt wird.



Anmerkung: Um eine gespeicherte Nummer zu ändern, müssen Sie die neue Nummer speichern, um die alte Nummer zu ersetzen.

Gespeicherte Zielwahlnummer ansehen



Drücken Sie eine der Tasten ... oder eine Fotozielwahltaste, um die gespeicherte Nummer auf dem Display anzuzeigen. Der Hörer muss dazu aufgelegt sein.

Mit Zielwahltasten wählen

Heben Sie dazu den Telefonhörer ab oder drücken Sie die Taste .

Durch Druck auf eine der Tasten ... oder der Fotozielwahltasten wird die gespeicherte Telefonnummer gewählt.

Nummer aus der Rufnummernanzeige, aus der Wahlwiederholung oder aus dem Telefonbuch auf einer Zielwahltaste speichern

Wird die gewünschte Nummer im Display angezeigt, drücken und halten Sie dann eine der Tasten ... oder eine Fotozielwahltaste solange, bis im Display „Gespeichert“ angezeigt wird. Die Nummer ist nun auf der gewählten Zielwahltaste gespeichert.

Wahltasten mit Rufnummern belegen

Die 10 Wahlkosten auf dem Telefon können ebenfalls mit beliebigen Telefonnummern (max. 32 Zahlen für jede Taste) belegt werden.

1. Drücken und halten Sie die „**Auto**“-Taste solange, bis das Display „-->“ anzeigt.
2. Geben Sie die gewünschte „Telefonnummer“ ein.
3. Drücken Sie die „**Auto**“-Taste erneut. Im Display wird nun „-->?“ angezeigt.
4. Geben Sie die gewünschte Nummer der Wahlkosten (0...9) ein. Das Display zeigt nun „Gespeichert“ an.

Gespeicherte Nummer der Wahlkosten ansehen

Drücken Sie die „**Auto**“-Taste und die gewünschte Wahlkosten. Die gespeicherte Nummer wird im Display angezeigt. Der Hörer muss dazu aufgelegt sein.

Mit Wahlkosten gespeicherte Nummern wählen

1. Heben Sie dazu den Telefonhörer ab oder drücken Sie die Taste .
2. Drücken Sie nun die „**Auto**“-Taste und die gewünschte Wahlkosten, um die gespeicherte Nummer zu wählen.

Fotozielwahltasten

Bei diesen Tasten können Sie ein kleines Foto des gewünschten Gesprächspartners einlegen. Zusätzlich können Sie durch die Farbcodierung und dem Einlegeschild im Telefonhörer jedem Bild auch einen Namen zuordnen.

Beispiel:

Zwei Fototasten mit Bildern der gewünschten Gesprächspartner

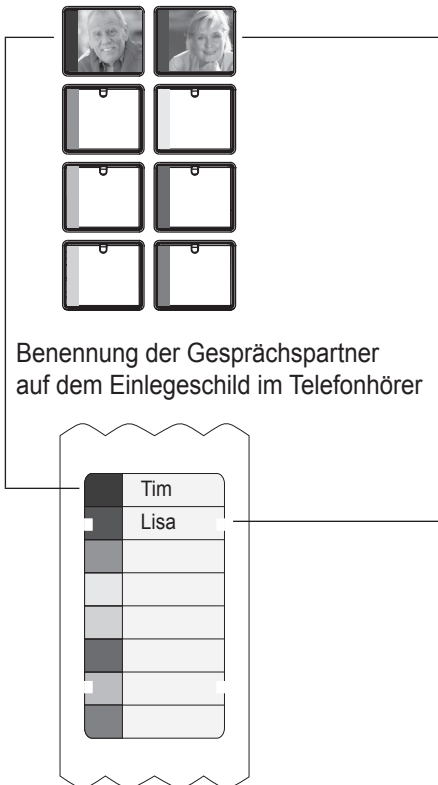

Benennung der Gesprächspartner auf dem Einlegeschild im Telefonhörer

Einstellungen

Lautstärke/ Klang des Rufsignals einstellen

Die Lautstärke und der Klang des Klingeltons kann mittels der beiden Schalter auf der rechten Seite des Telefons eingestellt werden.

Sonderfunktionen

Das Telefon verfügt über folgende Sonderfunktionen:

- Telefonbuch
- Einstellbarer LCD Kontrast
- Zeiteinstellung
- Spracheinstellung
- Orts- und Ferngesprächsvorwahl-einstellung
- Einstellung des Zeitformats
- Einstellung des Datumsformats
- Zurücksetzen des Auslieferungszustand
- Anruferidentifizierung

Durch einmaliges Drücken der „**OK/MENU**“-Taste oder durch zweimaliges Drücken der Taste  wird der Einstellmodus erreicht. Durch Drücken der Tasten „Pfeil hoch“ oder „Pfeil runter“ kann ein Menüpunkt ausgewählt werden. Die möglichen Einstellungen werden in folgender Reihenfolge auf dem Display angezeigt:

Telefonbuch - LCD Kontrast - Zeiteinstellung - Spracheinstellung - Gebiets- & Langstreckeneinstellung - Rückfragezeiteinstellung - Zeitformat - Datumsformat - Zurücksetzen des Auslieferungszustandes.

Um eine Auswahl zu bestätigen, drücken Sie die Taste „**OK/MENU**“. Durch Drücken der Taste  verlassen Sie das Einstellmenü.

Telefonbuch





Tastenbelegung

Taste	Buchstabe/ Zeichen
1	1 - + / % @ &
2	A B C 2
3	D E F 3
4	G H I 4
5	J K L 5
*	* () [] \$
6	M N O 6
7	P Q R S 7
8	T U V Ü 8
9	W X Y Z 9
0	[Leerzeichen] 0 _ . ` “
#	# À Ä ö

Name/Nummer im Telefonbuch speichern

1. Drücken Sie die Taste „**OK/MENU**“, um in das Einstellmenü zu gelangen.
2. Wählen Sie mit den Tasten „↑“ oder „↓“ den Menüpunkt „Telefonbuch“ aus.
3. Bestätigen Sie die Auswahl mit der Taste „**OK/MENU**“. Das Display zeigt „Anzeigen“ an.
4. Wählen Sie mit den Tasten „↑“ oder „↓“ den Menüpunkt „Neuer Eintrag“.
5. Drücken Sie die Taste „**OK/MENU**“ um den Name und die Nummer eingeben zu können.
6. Geben Sie die Telefonnummer (max. 20 Stellen) über die Wahltasten ein. Um

eine vorhergehende Stelle zu löschen, drücken Sie die Taste . Ist die Telefonnummer länger als 20 Stellen, wird im Display „Nummer zu lang“ angezeigt und die zu viel eingegebenen Stellen werden nicht gespeichert.

7. Nachdem Sie die Telefonnummer eingegeben haben, drücken Sie die Taste  oder die Taste „**OK/MENU**“ um einen Namen über die Wahltasten eingeben zu können. Befindet sich der nächste Buchstabe/ das nächste Zeichen auf der selben Taste, die gerade gedrückt wurde, so warten Sie einen Moment bis der Zeiger auf die nächste Position gesprungen ist, um den neuen Buchstaben/ das neue Zeichen eingeben zu können. Mit der Taste  kann ein falsch eingegebener Buchstabe/ Zeichen gelöscht werden. Zum Bewegen des Zeigers oder zum Einfügen eines Leerzeichens können Sie die Taste „**OK/MENU**“ verwenden.
8. Wenn die Einstellungen vollständig sind, drücken Sie die Taste  um die Einträge zu speichern.
9. Drücken Sie die Taste  um in den Standby- Modus zurück zu kehren.

Name/Nummer im Telefonbuch ansehen

Sie haben vier verschiedene Möglichkeiten um einen Telefonbucheintrag ansehen zu können:

1. Möglichkeit:

1. Drücken Sie die Taste „**OK/MENU**“, um in das Einstellmenü zu gelangen.
2. Wählen Sie mit den Tasten „↑“ oder „↓“ den Menüpunkt „Telefonbuch“ aus.
3. Bestätigen Sie die Auswahl mit der Taste „**OK/MENU**“. Das Display zeigt „Anzeigen“ an.
4. Drücken Sie die Taste „**OK/MENU**“, um die Telefonbucheinträge ansehen zu können.
5. Wählen Sie mit den Tasten „↑“ oder „↓“ den gewünschten Eintrag aus, um diesen anzusehen.

2. Möglichkeit:

1. Drücken Sie die Taste „**OK/MENU**“, um in das Einstellmenü zu gelangen.
2. Wählen Sie mit den Tasten „↑“ oder „↓“ den Menüpunkt „Telefonbuch“ aus.
3. Bestätigen Sie die Auswahl mit der Taste „**OK/MENU**“. Das Display zeigt „Anzeigen“ an.
4. Drücken Sie die Taste „**OK/MENU**“, um die Telefonbucheinträge ansehen zu können.
5. Geben Sie den Anfangsbuchstaben des gewünschten Eintrages über die Wahl-tasten ein, um den Eintrag ansehen zu können.

3. Möglichkeit:

Ist der Hörer aufgelegt, so können Sie durch Drücken der Listennummer und der # Taste den gewünschten Eintrag ansehen.

Bsp.: Sie möchten die siebte Nummer im Telefonbuch ansehen. Drücken Sie dazu die Taste 7 und die # Taste. Im Display werden die siebte Nummer und der zugehörige Name angezeigt. Durch Drücken der Tasten „↑“ oder „↓“ können Sie weitere Einträge im Telefonbuch ansehen.

4. Möglichkeit:

Um das Telefonbuch schnell ansehen zu können, drücken Sie die Tasten „↑“ oder „↓“ länger als 3 Sekunden.



Anmerkung:

Ist eine Nummer länger als 13 Stellen, so wird ein Pfeil rechts unten im Display angezeigt. Um die anderen Stellen ansehen zu können, drücken Sie die Tasten „↑“ oder „↓“. Durch erneutes Drücken der Tasten „↑“ oder „↓“ gelangen Sie zum nächsten Eintrag.

Nummer aus dem Telefonbuch wählen

Sie haben drei verschiedene Möglichkeiten, um eine Telefonnummer aus dem Telefonbuch zu wählen:

1. Möglichkeit:

1. Drücken Sie die Taste , um das Telefonbuchmenü auszuwählen. Das Display zeigt den ersten Eintrag an.
2. Wählen Sie mit den Tasten „↑“ oder „↓“ den gewünschten Eintrag aus.
3. Wird der gewünschte Eintrag im Display angezeigt, heben Sie den Telefonhörer ab oder drücken Sie die Taste , um die Telefonnummer zu wählen.

2. Möglichkeit:

1. Drücken Sie die Taste „OK/MENU“, um in das Einstellmenü zu gelangen.
2. Wählen Sie mit den Tasten „↑“ oder „↓“ den Menüpunkt „Telefonbuch“ aus.
3. Bestätigen Sie die Auswahl mit der Taste „OK/MENU“. Das Display zeigt „Anzeigen“ an.
4. Drücken Sie die Taste „OK/MENU“, um die Telefonbucheinträge ansehen zu können.
5. Wählen Sie mit den Tasten „↑“ oder „↓“ den gewünschten Eintrag aus.
6. Wird der gewünschte Eintrag im Display angezeigt, heben Sie den Telefonhörer ab oder drücken Sie die Taste , um die Telefonnummer zu wählen.

3. Möglichkeit:



1. Drücken Sie die Taste „OK/MENU“, um in das Einstellmenü zu gelangen.
2. Wählen Sie mit den Tasten „↑“ oder „↓“ den Menüpunkt „Telefonbuch“ aus.
3. Bestätigen Sie die Auswahl mit der Taste „OK/MENU“. Das Display zeigt „Anzeigen“ an.



4. Drücken Sie die Taste „OK/MENU“, um die Telefonbucheinträge ansehen zu können.
5. Wählen Sie mit den Tasten „↑“ oder „↓“ den gewünschten Eintrag aus.
6. Wird der gewünschte Eintrag im Display angezeigt, drücken Sie die Taste „OK/MENU“ einmal. Das Display zeigt nun „Ändern“ an.
7. Wählen Sie nun mit den Tasten „↑“ oder „↓“ den Eintrag „Anrufen“ und drücken Sie dann die Taste „OK/MENU“, um die Telefonnummer zu wählen.

Telefonbucheinträge ändern

Sie haben zwei verschiedene Möglichkeiten, um einen Telefonbucheintrag zu ändern:

1. Möglichkeit:

1. Drücken Sie die Taste „OK/MENU“, um in das Einstellmenü zu gelangen.
2. Wählen Sie mit den Tasten „↑“ oder „↓“ den Menüpunkt „Telefonbuch“ aus.
3. Bestätigen Sie die Auswahl mit der Taste „OK/MENU“. Das Display zeigt „Anzeigen“ an.
4. Drücken Sie die Taste „OK/MENU“, um die Telefonbucheinträge ansehen zu können.
5. Wählen Sie mit den Tasten „↑“ oder „↓“ den gewünschten Eintrag aus.
6. Wird der gewünschte Eintrag im Display angezeigt, drücken Sie die Taste  länger als 3 Sekunden.
7. Die letzte Stelle der Telefonnummer blinkt und Sie können nun die Nummer ändern. Nach Abschluss der Eingabe drücken Sie die Taste  um Ihre Eingabe zu bestätigen.

8. Gegeben Sie nun den zugehörigen Namen ein und drücken Sie die Taste  um Ihre Eingabe zu bestätigen.
9. Drücken Sie die Taste , um in den Standby- Betrieb zurück zukehren.



2. Möglichkeit:

1. Drücken Sie die Taste „**OK/MENU**“, um in das Einstellmenü zu gelangen.
2. Wählen Sie mit den Tasten „↑“ oder „↓“ den Menüpunkt „Telefonbuch“ aus.
3. Bestätigen Sie die Auswahl mit der Taste „**OK/MENU**“. Das Display zeigt „Anzeigen“ an.
4. Drücken Sie die Taste „**OK/MENU**“, um die Telefonbucheinträge ansehen zu können.
5. Wählen Sie mit den Tasten „↑“ oder „↓“ den gewünschten Eintrag aus.
6. Wird der gewünschte Eintrag im Display angezeigt, drücken Sie die Taste „**OK/MENU**“. Das Display zeigt „Ändern“ an.
7. Drücken Sie die Taste „**OK/MENU**“, um die Auswahl zu bestätigen.
8. Ändern Sie nun die Nummer und den Namen des Eintrages.
9. Zum Bestätigen Ihrer Änderungen, drücken Sie die Taste „**OK/MENU**“.

Telefonbucheinträge löschen

Sie haben zwei verschiedene Möglichkeiten, um einen Telefonbucheintrag zu löschen:

1. Möglichkeit:

1. Drücken Sie die Taste „**OK/MENU**“, um in das Einstellmenü zu gelangen.
2. Wählen Sie mit den Tasten „↑“ oder „↓“ den Menüpunkt „Telefonbuch“ aus.
3. Bestätigen Sie die Auswahl mit der Taste „**OK/MENU**“. Das Display zeigt „Anzeigen“ an.
4. Drücken Sie die Taste „**OK/MENU**“, um die Telefonbucheinträge ansehen zu können.
5. Wählen Sie mit den Tasten „↑“ oder „↓“ den gewünschten Eintrag aus.
6. Wird der gewünschte Eintrag im Display angezeigt, drücken Sie die Taste . Das Display zeigt „Löschen?“ an.
7. Drücken Sie die Taste  erneut, um den Eintrag zu löschen.





2. Möglichkeit:

1. Drücken Sie die Taste „**OK/MENU**“, um in das Einstellmenü zu gelangen.
2. Wählen Sie mit den Tasten „↑“ oder „↓“ den Menüpunkt „Telefonbuch“ aus.
3. Bestätigen Sie die Auswahl mit der Taste „**OK/MENU**“. Das Display zeigt „Anzeigen“ an.
4. Drücken Sie die Taste „**OK/MENU**“, um die Telefonbucheinträge ansehen zu können.
5. Wählen Sie mit den Tasten „↑“ oder „↓“ den gewünschten Eintrag aus.
6. Wird der gewünschte Eintrag im Display angezeigt, drücken Sie die Taste „**OK/MENU**“. Das Display zeigt „Ändern“ an.

7. Wählen Sie mit den Tasten „↑“ oder „↓“ den Menüpunkt „Löschen?“ aus.
8. Drücken Sie die Taste „OK/MENU“, um die Auswahl zu bestätigen und die Telefonnummer zu löschen.

Telefonnummern aus der Anruferidentifizierung oder der Wahlwiederholung im Telefonbuch speichern

Um eine Nummer aus der Anruferidentifizierung oder der Wahlwiederholung im Telefonbuch zu speichern, gehen Sie wie folgt vor:

1. Wird die gewünschte Telefonnummer im Display angezeigt, drücken Sie die Taste  länger als drei Sekunden, um die Nummer in das Telefonbuch zu übernehmen.
2. Die letzte Stelle der Telefonnummer blinkt und Sie können nun die Nummer ändern oder durch Drücken der Taste  zur Namenseingabe wechseln.
3. Geben Sie nun einen Namen über die Wahl Tasten ein und drücken Sie dann die Taste , um die Eingabe zu bestätigen.
4. Drücken Sie die Taste , um in den Standby- Betrieb zurück zukehren.

Display- Kontrast einstellen

1. Drücken Sie die Taste „OK/MENU“, um in das Einstellmenü zu gelangen.
2. Wählen Sie mit den Tasten „↑“ oder „↓“ den Menüpunkt „Display-Kontrast“ aus.
3. Bestätigen Sie die Auswahl mit der Taste „OK/MENU“. Im Display wird „Kontrast“ und die momentan eingestellte Stufe (8 Stufen) angezeigt. (Bsp: KONTRAST 7)

4. Wählen Sie mit den Tasten „↑“ oder „↓“ die gewünschte Stufe aus und drücken die Taste „OK/MENU“ um die Auswahl zu bestätigen und das Einstellmenü zu verlassen.

Einstellung der Uhrzeit/Datum

1. Drücken Sie die Taste „OK/MENU“, um in das Einstellmenü zu gelangen.
2. Wählen Sie mit den Tasten „↑“ oder „↓“ den Menüpunkt „ZEIT/DAT. STELL.“ aus.
3. Bestätigen Sie die Auswahl mit der Taste „OK/MENU“.
4. Geben Sie die Zahlen über die Wahl Tasten ein. Drücken Sie die Taste „OK/MENU“, um die Eingabe zu bestätigen und zur nächsten Stelle zu gelangen. Mit der *-Taste können Sie zu einer vorhergehenden Stelle gelangen.
5. Um die Einstellungen zu verlassen, drücken Sie die Taste .

Anmerkungen:

1. Erhalten Sie einen Anruf, so wird die Uhrzeit und das Datum automatisch eingestellt, wenn Sie die Anruferidentifizierung über Ihre Telefongesellschaft frei geschaltet haben (FSK Standard).
2. Die Einstellreihenfolge lautet: Stunde – Minute – Monat – Tag – Jahr
3. Der Wochentag wird automatisch eingestellt, wenn das Jahr eingestellt wurde. Das Jahr muss eingestellt werden, damit die Wochentage richtig angezeigt werden.

Einstellung der Sprache

Das Telefon unterstützt die folgenden Sprachen:

Deutsch, Englisch, Französisch, Niederländisch, Italienisch, Spanisch, Schwedisch, Norwegisch, Finnisch, Polnisch, Ungarisch, Tschechisch, Portugiesisch, Türkisch und Dänisch.

Zum Einstellen der Sprache gehen Sie wie folgt vor:

1. Drücken Sie die Taste **„OK/MENU“**, um in das Einstellmenü zu gelangen.
2. Wählen Sie mit den Tasten „↑“ oder „↓“ den Menüpunkt „Sprache“ aus.
3. Bestätigen Sie die Auswahl mit der Taste **„OK/MENU“**.
4. Wählen Sie mit den Tasten „↑“ oder „↓“ die gewünschte Sprache aus.
5. Drücken Sie die Taste **„OK/MENU“**, um die Auswahl zu bestätigen und das Einstellmenü zu verlassen.

3. Bestätigen Sie die Auswahl mit der Taste **„OK/MENU“**.
4. Geben Sie den Gebietscode über die Wahl Tasten ein.
5. Drücken Sie die Taste **„OK/MENU“**, um zur nächsten Stelle zu gelangen.
6. Ist der Gebietscode eingestellt, wird „SET LDS CODE“ auf dem Display angezeigt und Sie können den Langstreckencode über die Wahl Tasten eingeben.
7. Um die Einstellung zu verlassen, drücken Sie die Taste .

Einstellung der Ortsvorwahlnummern /Ferngesprächsnummern

(Diese Einstellungen können nur in der englischen und polnischen Spracheinstellung und bei aufgelegtem Hörer durchgeführt werden.)

Wenn Sie das Telefon zu ersten Mal verwenden oder in eine Gegend mit einem anderen Gebietscode umziehen, müssen Sie den neuen Gebietscode eingeben. Dies ist nötig, damit das Telefon Ortsgespräche von Ferngesprächen unterscheiden kann.

1. Drücken Sie die Taste **„OK/MENU“**, um in das Einstellmenü zu gelangen.
2. Wählen Sie mit den Tasten „↑“ oder „↓“ den Menüpunkt „Area & LDS“ aus.

Einstellung des Zeitformats

1. Drücken Sie die Taste **„OK/MENU“**, um in das Einstellmenü zu gelangen.
2. Wählen Sie mit den Tasten „↑“ oder „↓“ den Menüpunkt „Zeit-Format“ aus.
3. Bestätigen Sie die Auswahl mit der Taste **„OK/MENU“**. Das momentan eingestellte Zeitformat wird auf dem Display angezeigt.
4. Wählen Sie mit den Tasten „↑“ oder „↓“ das gewünschte Zeitformat (12 Stunden/ 24 Stunden).
5. Drücken Sie die Taste **„OK/MENU“**, um die Auswahl zu bestätigen und das Einstellmenü zu verlassen.

Einstellung des Datumformats

1. Drücken Sie die Taste „**OK/MENU**“, um in das Einstellmenü zu gelangen.
2. Wählen Sie mit den Tasten „↑“ oder „↓“ den Menüpunkt „Datums-Format“ aus.
3. Bestätigen Sie die Auswahl mit der Taste „**OK/MENU**“. Das momentan eingestellte Datumsformat wird auf dem Display angezeigt.
4. Wählen Sie mit den Tasten „↑“ oder „↓“ das gewünschte Datumsformat (TT-MM/MM-MM-TT).
5. Drücken Sie die Taste „**OK/MENU**“, um die Auswahl zu bestätigen und das Einstellmenü zu verlassen.

Anmerkung:

In der „TT-MM“- Einstellung wird das Datum in der Reihenfolge Tag-Monat und in der „MM-TT“- Einstellung wird das Datum in der Reihenfolge Monat-Tag angezeigt.

Anruferidentifizierungen empfangen

Eine Anruferidentifizierung besteht aus den folgenden Informationen:

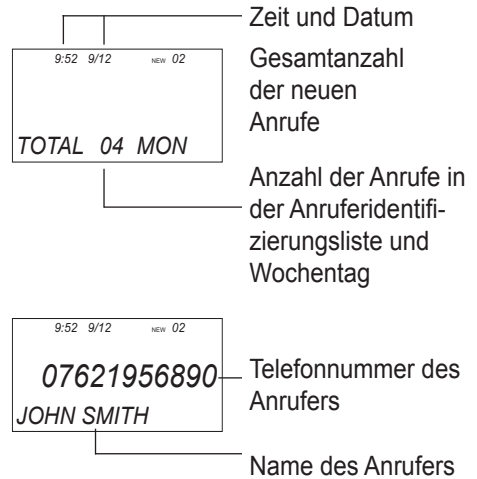

Displayanzeigen ansehen

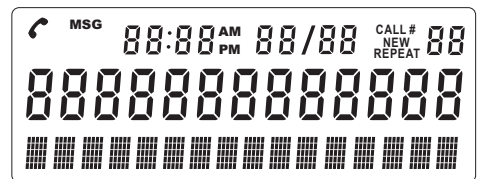

Sprachnachricht - Wenn Sie denn Sprachnachrichtendienst Ihres Telefonanbieters frei geschaltet haben und eine Nachricht hinterlassen wurde, wird auf dem Display „Voicemail“ angezeigt. Zusätzlich leuchtet das Voicemail- Symbol rechts unten am Telefon. Das Symbol leuchtet solange, bis die Sprachnachricht angehört und als Anruf gespeichert wurde.

Anmerkung:

Diese Funktion muss von Ihrem Telefonanbieter unterstützt werden.

Einstellung der Rückfragezeit



1. Drücken Sie die Taste „**OK/MENU**“, um in das Einstellmenü zu gelangen.
2. Wählen Sie mit den Tasten „↑“ oder „↓“ den Menüpunkt „Flash-Zeit“ aus.
3. Bestätigen Sie die Auswahl mit der Taste „**OK/MENU**“. Die momentan eingestellte Zeit wird auf dem Display angezeigt.
4. Wählen Sie mit den Tasten „↑“ oder „↓“ die gewünschte Rückfragezeit (100ms/120ms/ 300ms/ 600ms).
5. Drücken Sie die Taste „**OK/MENU**“, um die Auswahl zu bestätigen und das Einstellmenü zu verlassen.

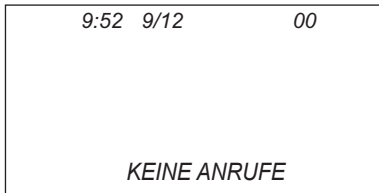

Keine Anrufe – Sind alle Anrufe gelöscht wird auf dem Display „Kein Anruf“ angezeigt.

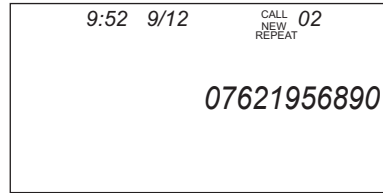

Wiederholte Anrufe – Wird ein Anruf wiederholt empfangen, so wird im Display das Symbol „Repeat“ in der rechten oberen Ecke angezeigt.

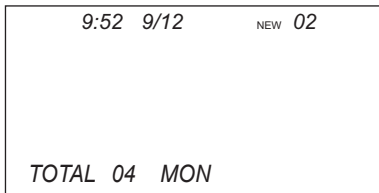

Gesamtanzahl und Anzahl der neuen Anrufe – Auf dem Display werden die Gesamtanzahl und die Anzahl der neuen Anrufe, die noch angeschaut werden können, angezeigt. In diesem Beispiel haben Sie insgesamt vier Anrufe. In der Anzahl von vier Anrufen sind zwei neue Anrufe enthalten.

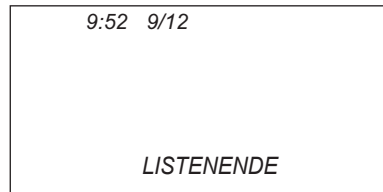

Listenende – Wird der Anfang oder das Ende der Anruferliste erreicht, so wird im Display „Listenende“ angezeigt. Gibt es keine Anrufe, wird auf dem Display „keine Anrufe“ angezeigt.

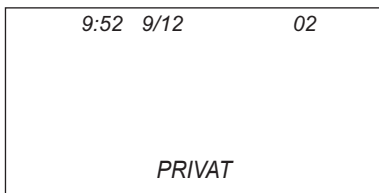

Privat – Im Display wird „Privat“ angezeigt, wenn der Anrufer seinen Namen und seine Nummer nicht mit übermittelt oder unterdrückt.

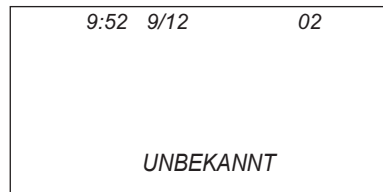

Unbekannt – Diese Nachricht wird auf dem Display angezeigt, wenn der Anruf aus einem Gebiet kommt, für das die Telefongesellschaft keine Anruferidentifizierung anbietet oder die Rufnummernübermittlung nicht unterstützt.

Funktionen des Anruferidentifizierungssystems

Die Freischaltung der Anruferidentifizierungsfunktion durch Ihre örtliche Telefongesellschaft wird vor der ersten Verwendung benötigt.



Anrufanzeige – Die rote Anzeigeleuchte des Telefons blinkt, um anzuzeigen dass Sie neue Anrufe empfangen haben. Die Anzeige erlischt erst nachdem alle neuen Anrufe angesehen wurden.

Ansehen der Anrufaufzeichnungen – Blättern Sie mit den Tasten „↑“ oder „↓“ zwischen den Einträgen in der Anruferliste. Ist eine Nummer länger als 13 Stellen, so wird ein Pfeil rechts unten im Display angezeigt. Um die anderen Stellen ansehen zu können, drücken Sie die Tasten „↑“ oder „↓“.



Anrufaufzeichnungen speichern – Ihr Telefon speichert bis zu 50 Aufnahmen automatisch. Ist der Speicher voll, wird die älteste Anrufaufzeichnung automatisch vom Telefon aus der Liste gelöscht. Sie können den Speicherplatz erhöhen, indem Sie alte Aufzeichnungen manuell löschen.

Einzelne oder alle Nummernaufzeichnungen löschen

Einzelne Aufzeichnung löschen:

1. Wählen Sie mit den Tasten „↑“ oder „↓“ den gewünschten Eintrag, den Sie löschen möchten. Der Telefonhörer muss dazu aufgelegt sein.
2. Drücken Sie nun die Taste . Auf dem Display wird „Löschen?“ angezeigt.
3. Bestätigen Sie die Frage durch Drücken der Taste .

Alle Aufzeichnung löschen:



1. Drücken Sie die Taste  länger als 6 Sekunden. Auf dem Display wird „Alle Löschen?“ angezeigt.
2. Um alle Einträge zu löschen, drücken Sie die Taste  erneut. Auf dem Display wird nun „Keine Anrufe“ angezeigt.

Nutzung der Rückruffunktion

Anmerkung: Wird die Nummer unterdrückt oder ist diese nicht verfügbar, so kann die Rückruffunktion nicht genutzt werden.

A. Rückruf einer gewählten Nummer:

Das Telefon speichert die 15 am häufigsten gewählten Nummern.

1. Drücken Sie die Taste , wenn der Hörer aufgelegt ist. Die letzte gewählte Nummer wird auf dem Display angezeigt.
2. Blättern Sie mit den Tasten „↑“ oder „↓“ durch die Anruferliste bis Sie die gewünschte Telefonnummer gefunden haben.
3. Heben Sie nun den Telefonhörer ab oder drücken Sie die Taste  um die Telefonnummer zu wählen.

B. Rückruf einer aufgezeichneten Nummer:

Das Telefon speichert die Rufnummer von 50 ankommenden Anrufen.

1. Möglichkeit:

1. Heben Sie den Telefonhörer ab oder drücken Sie die Taste  um ein Freizeichen zu erhalten.
2. Blättern Sie mit den Tasten „↑“ oder „↓“ durch die Anruferliste bis Sie die gewünschte Telefonnummer gefunden haben.

3. Drücken Sie die Taste „OK/MENU“, um die gewünschte Nummer zu wählen.

2. Möglichkeit:

1. Blättern Sie, bei aufgelegtem Hörer, mit den Tasten „↑“ oder „↓“ durch die Anruferliste, bis Sie die gewünschte Telefonnummer gefunden haben.

2. Heben Sie nun den Telefonhörer ab oder drücken Sie die Taste , um die Telefonnummer zu wählen.

Zusätzliche Anschlüsse

Anschlussbuchse für Vibrationskissen und/oder Module

Ihr Telefon verfügt über eine Anschlussbuchse für Vibrationskissen oder ergänzende Signalgebermodule. Dadurch können Sie sich einen ankommenden Anruf nicht nur durch den sehr lauten einstellbaren Rufton und die sehr helle optische Anzeige, sondern auch über ein optional erhältliches Vibrationskissen und/oder Modul signalisieren lassen.

Neben der akustischen Rufanzeige können Sie wählen, ob der Anruf zusätzlich optisch, über Vibrationen oder optisch mit Vibrationen signalisiert wird. Um die gewünschte Signalisierungsart auszuwählen schieben Sie den Signalwahlschalter (an der Rückseite des Telefons) auf eine der drei möglichen Positionen:

- Schalter links: optisch mit Signalen über ein angeschlossenes Vibrationskissen und/ oder Modul
- Schalter in der Mitte: nur Signale über ein angeschlossenes Vibrationskissen und/ oder Modul
- Schalter rechts: nur optisch

Folgende optional erhältliche Zusatzmodule können an das Telefon angeschlossen werden:

- Blitzmodul
- Schaltmodul
- Akustikmodul

Headset-Anschluss

Standard Headset-Anschluss mit einer 2,5 mm Klinkenbuchse. (z.B. Anschluss eines PL-100/PL-200)

Kopfhöreranschluss

Kopfhörerausgang (3,5 mm Klinkenbuchse) zum Anschluss einer Teleschlinge, eines Kopfhörers oder ähnlichem.

Wandmontage

1. Schieben Sie die Halterung für den Telefonhörer aus ihrer Position heraus und drehen sie um 180 Grad. Schieben Sie die Halterung anschließend wieder in ihre ursprüngliche Position, sodass die Haltenase nach oben zeigt (siehe Abbildung 2). Dies verhindert, dass der Hörer aus der Hörergabel heraus fällt, wenn das Telefon an der Wand montiert wird.

Abbildung 2:

Position für Tisch-
aufstellung

Position für Wand-
montage

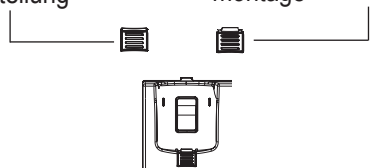

2. Bringen Sie zwei Schrauben (nicht im Lieferumfang enthalten) direkt übereinander im Abstand von 8 cm zueinander an der gewünschten Fläche an.
3. Setzen Sie nun das Telefon auf die Schraubenköpfe auf und schieben es dann nach unten um es zu sichern (siehe Abbildung 3).

Abbildung 3:
Wandmontage des Telefons

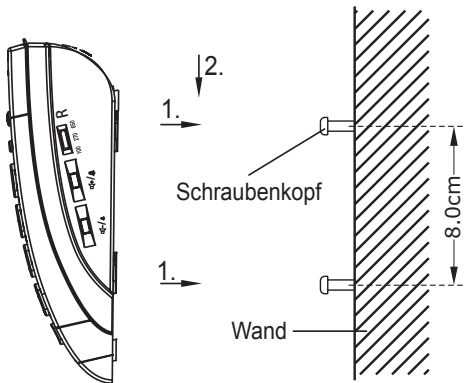

Wenn das Telefon nicht funktioniert

Allgemein

Vergewissern Sie sich, dass das Telefonkabel unbeschädigt und korrekt eingesteckt ist. Entfernen Sie eventuelle Zusatzausrüstung, Verlängerungskabel und andere Telefone. Wenn das Telefon danach funktioniert wird der Fehler durch ein anderes Gerät verursacht.

Versuchen Sie das Telefon z.B. bei einem Nachbarn anzuschließen. Wenn das Gerät dort funktioniert, ist Ihr Telefonanschluss eventuell gestört. Rufen Sie die Störungsstelle an.

Das Telefon funktioniert nicht

- Vergewissern Sie sich, dass das Netzteil korrekt im Telefon und in der Steckdose eingesteckt ist.
- Vergewissern Sie sich, dass das Telefonkabel korrekt im Telefon und in der Telefonsteckdose eingesteckt ist.
- Schließen Sie ein anderes Telefon an Ihren Telefonanschluss an. Wenn dieses Telefon funktioniert, ist Ihr Telefon vermutlich fehlerhaft.
- Verwenden Sie nur das Originalkabel oder ein Telefonkabel mit internationaler Belegung.

Telefon auf Auslieferungszustand zurücksetzen

Um das Telefon auf den werksseitigen Auslieferungszustand zurück zu setzen, gehen Sie wie folgt vor:

1. Drücken Sie die Taste „**OK/MENU**“, um in das Einstellmenü zu gelangen.
2. Wählen Sie mit den Tasten „↑“ oder „↓“ den Menüpunkt „Zurücksetzen“ aus.
3. Bestätigen Sie die Auswahl mit der Taste „**OK/MENU**“. Auf dem Display wird „Sicher?“ angezeigt.
4. Drücken Sie die Taste „**OK/MENU**“, um die Auswahl zu bestätigen und das Telefon auf den Auslieferungszustand zurückzusetzen.
5. Wollen Sie das Telefon doch nicht zurücksetzen, drücken Sie die Taste  um den Vorgang abzubrechen und das Menü zu verlassen.

Wartung und Pflege

Das Telefon ist wartungsfrei. Bei Verschmutzung sollten Sie das Gerät gelegentlich mit einem weichen, angefeuchteten Tuch reinigen. Verwenden Sie niemals Alkohol, Verdünnern oder andere organische Lösungsmittel.

Das Telefon sollte nicht über längere Zeit direkter Sonneneinstrahlung ausgesetzt werden und darüber hinaus vor großer Hitze, Feuchtigkeit oder starker mechanischer Erschütterung geschützt werden.

Wichtige Hinweise

Das Gerät ist **nicht** gegen Spritzwasser geschützt. Stellen Sie keine mit Flüssigkeit gefüllten Gegenstände, z.B. Vasen, auf das Gerät. Ebenfalls dürfen keine offenen Brandquellen, wie z.B. brennende Kerzen, auf das Gerät gestellt werden.

Garantie

Das Telefon weist eine hohe Betriebssicherheit auf. Sollten trotz sachgerechter Montage und Bedienung Störungen auftreten, setzen Sie sich bitte mit Ihrem Fachhändler in Verbindung oder wenden Sie sich direkt an den Hersteller. Die Garantieleistung umfasst die kostenlose Reparatur sowie den kostenlosen Rückversand. Voraussetzung dafür ist das Einsenden in der Originalverpackung, werfen Sie diese also nicht weg. Die Garantie verfällt bei Schäden, die durch unsachgemäße Behandlung oder Reparaturversuche von nicht autorisierten Personen (Zerstörung des Gerätesiegels) herbeigeführt wurden. Garantiereparaturen werden nur bei Einsenden der ausgefüllten Garantiekarte und einer Kopie der Rechnung/Kassenbeleg des Fachhändlers durchgeführt. **Die Gerätenummer muss in jedem Fall mit angegeben werden.**



Umwelthinweis / Entsorgung

Entsorgung von gebrauchten elektrischen und elektronischen Geräten (anzuwenden in den Ländern der Europäischen Union und anderen europäischen Ländern mit einem separaten Sammelsystem für diese Geräte).

Das Symbol auf dem Produkt oder seiner Verpackung weist darauf hin, dass dieses Produkt nicht als normaler Haushaltsabfall zu behandeln ist, sondern an einer Annahmestelle für das Recycling von elektrischen und elektronischen Geräten abgegeben werden muss. Durch Ihren Beitrag zum korrekten Entsorgen dieses Produkts schützen Sie die Umwelt und die Gesundheit Ihrer Mitmenschen. Umwelt und Gesundheit werden durch falsches Entsorgen gefährdet. Materialrecycling hilft den Verbrauch von Rohstoffen zu verringern. Weitere Informationen über das Recycling dieses Produkts erhalten Sie von Ihrer Gemeinde, den kommunalen Entsorgungsbetrieben oder dem Geschäft, in welchem Sie das Produkt gekauft haben.

Technische Daten

Stromversorgung:

Netzteil:

Primär 220/230V 50 Hz AC

Sekundär 7,5V DC / 500 mA

Abmessungen (LxBxH):

243 mm x 240 mm x 94 mm

Gewicht:

ca. 965 g



CE-Zeichen

Dieses Gerät erfüllt die Anforderungen folgender EU-Richtlinie:

- 2002/95/EG RoHS-Richtlinie
- 2002/96/EG WEEE-Richtlinie
- 1999/5/EG R&TTE-Richtlinie
- 2004/108/EG EMV-Richtlinie
- 2006/95/EG Niederspannungsrichtlinie

Die Konformität mit den o. a. Richtlinie wird durch das CE-Zeichen auf dem Gerät bestätigt. EG Konformitätserklärungen stehen im Internet unter www.humantechnik.com zur Verfügung.

Technische Änderungen vorbehalten.

We would like to congratulate you on the purchase of your *scalla*² telephone and we hope it will give you many years of reassuring operation. Please read through this instruction manual carefully before operating your new telephone. They tell you how to set up the system correctly and explain all the systems features to you.

Special features

- Ring tone adjustable in volume and melody
- Bright visual incoming call signal by a white flashing light
- Speaker phone adjustable in volume and tone

- Extra-large illuminated numerical buttons
- 4 separate speed-dial buttons
- 8 photo speed-dial buttons with color indicator and inlay card on telephone receiver
- 10-button keypad to store numbers

- Hands-free function
- Mute function

- Extra-large display for caller ID
- Adjustable display contrast

- Storage function for at least 50 incoming calls with name, number, date and time
- Storage function for up to 15 outgoing calls with redial function
- Phonebook for up to 99 names with numbers



- Language selection for display
- Hearing-aid-compatible

- Connection jack for headset with 2.5 mm connector
- Connection jack for teleloop, earphones, etc. with 3.5 mm connector
- Connection jack for vibrating pillow and/ or modules (see page 49)

Safety instructions

To enable you to get your telephone working quickly and to use it safely, it is essential that you read the following safety instructions and the section on „Getting started“.

- **Attention:**
Your telephone can be set to a high volume. To protect your hearing or the hearing of people with normal hearing, particularly of children, from any damage caused by excessively loud volume, please observe the following information:
 1. Set the volume to low before you place the telephone receiver on your ear.
 2. While using the device, set the volume to a level that is comfortable for you.
- Place the telephone on a non-slip surface.
- Lay the connecting cable safely in order to avoid the risk of accidents.
- Never expose the telephone to any of the following influencing factors:
 - sources of heat
 - direct sunlight
 - moisture
- Protect your telephone from damp, dust, aggressive liquids and steam.
- Make sure you plug the wires to the corresponding jacks only.
- Only connect approved accessories to it.
- Never
 - open the telephone casing yourself!
 - carry the telephone by the connecting cables!

Contents	page		
Getting started		Assigning numbers to the dial buttons	38
Standard components	32	Viewing numbers stored for	
Inserting the batteries	32	the speed-dial buttons	38
Telephone connection	32	Dialing with keypad buttons	38
Buttons and what they mean	33	Photo speed dial buttons	39
Controls		Settings	
Controls on the front	34	Setting the call signal volume	39
Controls on the left		Special features	
the back/ the right	35	Phonebook	39
Using the telephone		Key configuration	40
Making calls	36	Storing name/ number in	
Answering calls	36	the phonebook	40
Using the telephone with a headset	36	Viewing name/ number in	
Using the speaker phone during a		the phonebook	41
telephone call	36	Dialing a number from	
Setting the volume for the		the phonebook	42
speaker phone	36	Editing phonebook entries	42
Last number redial	36	Deleting phonebook entries	43
Receiver volume / treble /		Storing telephone number from	
bass control settings	36	caller ID or redial in	
Switch to reset the telephone volume	37	the phonebook	44
Using the telephone with		Adjusting the display contrast	44
a hearing aid	37	Setting the time/ date	44
Mute ()	37	Language setting	45
Inserting a dialing pause (PABX)	37	Setting the area/ long-distance	
Inquiry button ()	37	code	45
Speed-dial buttons		Setting the time format	45
Assigning numbers to the		Setting the date format	46
speed-dial buttons	38	Setting the flash time ()	46
Viewing stored numbers	38		
Dialing with speed-dial buttons	38		
Storing a number from the call			
display, redial or phonebook			
on a speed-dial button	38		

Receiving caller ID	46
See display ads	46
Functions of the caller ID system	48
Deleting individual or all numbers recorded	48
Using the call back function	48
Additional jacks	
Connection jack for vibrating pillow and/ or modules	49
Headset jack	49
Headphone jack	49
Wall mounting	49
If your telephone doesn't work...	
General information	50
The telephone doesn't work	50
Resetting the telephone to the default settings	51
Maintenance and care	51
Warranty	51
Environmental note/ Waste disposal	52
Technical data	52
CE-symbol	52

Getting started

Standard components

Please check if all following components are included:

- Telephone base unit
- Telephone receiver
- Receiver cord
- Telephone cable
- 4x 1,5V Batterien (Type “AAA”)
- 7.5V plug-in PSU
- Speed-dial inlay card
- Operating instructions
- Warranty card

If any parts are missing please immediately contact your dealer or the manufacturer directly.

Inserting the batteries

The telephone requires four 1.5V batteries (“AAA”) to operate the display.

To insert the batteries, proceed as follows:

1. Remove the battery compartment cover from the bottom side of the telephone.
2. Now insert four 1.5V batteries (“AAA”) into the battery compartment. Make sure that they are inserted correctly!
3. Replace the battery compartment cover.

Note: For the backlight in the display and the telephone’s special functions, you must also connect the power cord (see “Telephone connection”).

Telephone connection

1. Insert the receiver cord (spiral-shaped cable) into the jack marked with a receiver symbol on the left side of the base unit and into the receiver.

2. Insert the smaller plug (western plug) on the telephone wire into the  jack (rear panel). Insert the larger plug (TAE plug) into the outlet for your telephone connection.

3. Insert the plug-in mains adapter cable into the „DC 7.5V“ jack. Plug the mains adapter into a 230 V mains socket.

Warning!

Don’t place the telephone close to televisions, VDUs, fans, etc. so as to minimize the risk of interference. Don’t place the telephone in direct sunlight or close to a source of heat.

Only use the original telephone cable or a comparable cable with an international configuration.

Buttons and what they mean



- Function buttons
- Delete entries
- Switching the microphone to mute



- Arrow keys up/ down
Scroll through menu

- OK/MENU** OK/MENU button
Confirm selection
Select menu



- Speed-dial buttons
(Telephone number memory)

- AUTO** Auto butto



- Telephone book button:
- Open the telephone book



- Volume buttons:
- Selecting the volume of the phone speaker



- Speaker button:
- “Hands-free talking”: engage the line, hang up
- Enable/ disable “conference” mode during a cal



- Headset button
- Using telephone with a headset
- Line busy or disconnect



- Amplification on/ off



- Inquiry button, e.g. for putting calls through if the telephone is connected to a telephone system.



- Redial last number/ Insert pause while dialing a number



- Photo speed dial buttons
Buttons with space for photos

Controls

Controls on the front

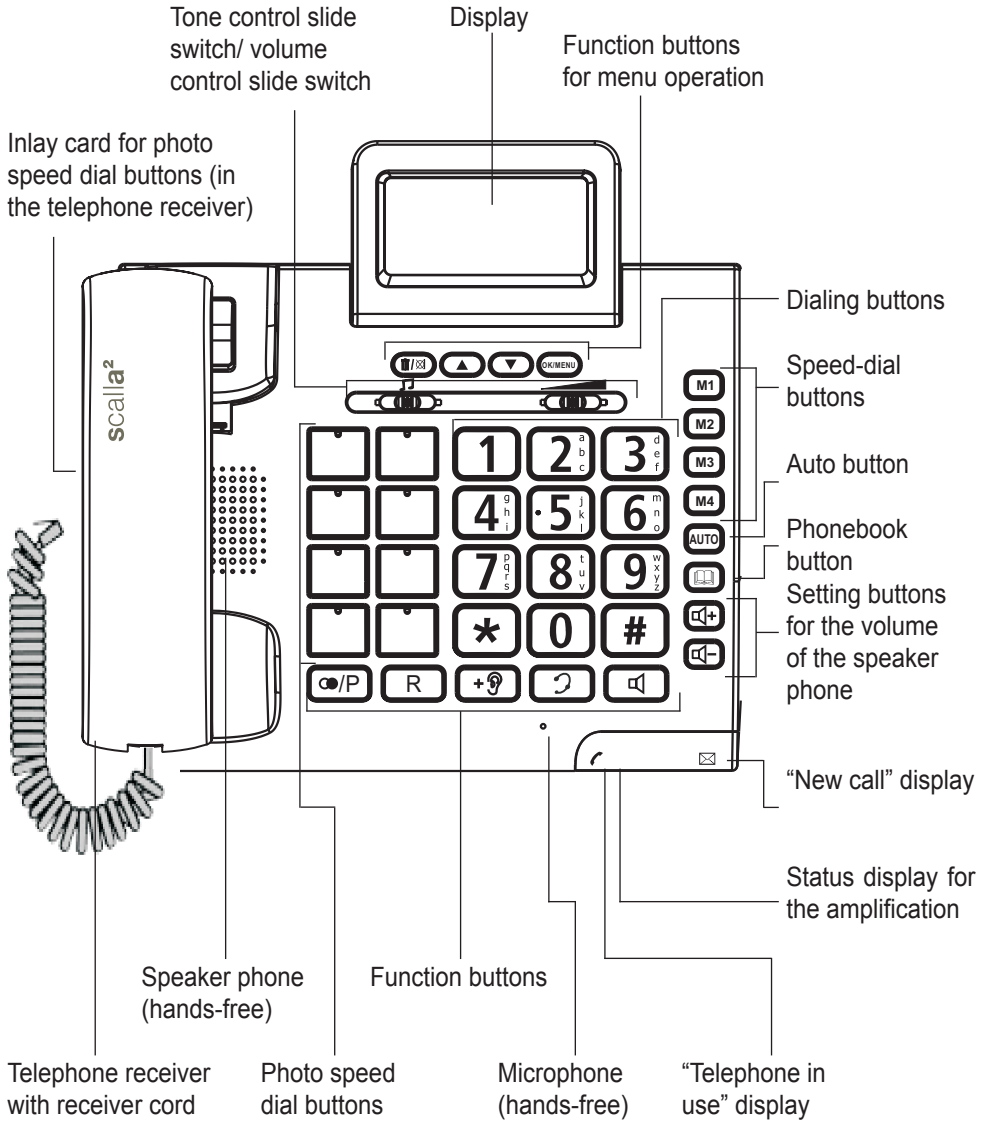

Controls on the left

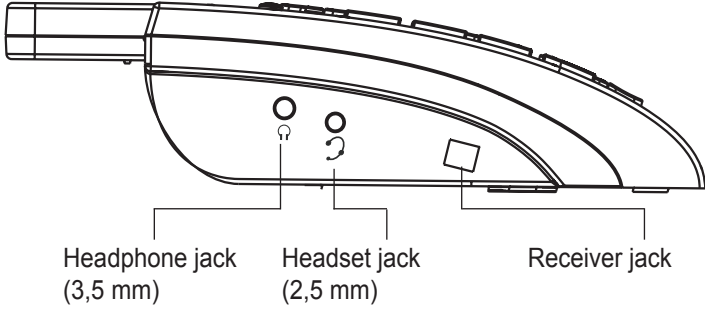

Controls on the back

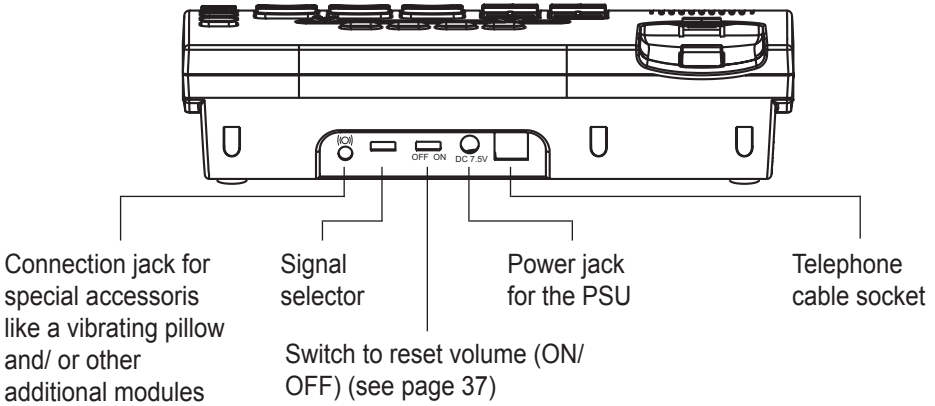

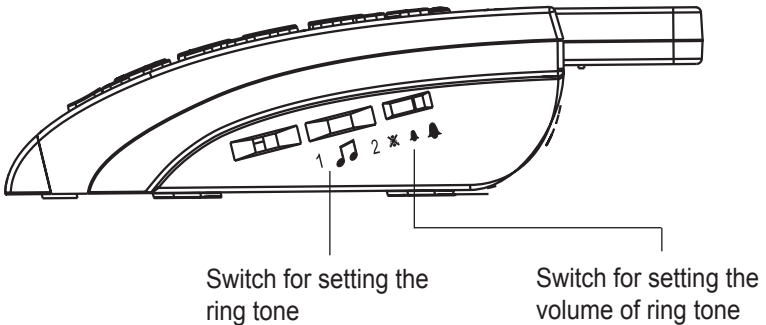

Controls on the right





Using the telephone

Making calls



1. Lift up the receiver or press the  button.
2. Dial the telephone number.
3. In order to end the call, replace the receiver or press the  button again.

Answering calls



1. The telephone rings.
2. Lift up the receiver or press the  button.
3. In order to end the call, replace the receiver or press the  button again.

Using the telephone with a headset

- Making calls

1. Press the  button.
2. Dial the telephone number.
3. In order to end the call, press the  button again.

- Answering calls

1. The telephone rings.
2. Press  to conduct the call over the headset.
3. In order to end the call, press the  button again.

Using the telephone speaker during a call



1. Press the  button to activate the telephone speaker during a call. The receiver speaker remains activated.
2. Now replace the telephone receiver on its hook so that the speaker phone switches on.

3. You can continue with your call using the speaker phone and the integrated microphone.
4. Press the  button to deactivate the telephone speaker again.

Note:

A call is ended if you press the  button while the receiver is on the cradle.

Setting the volume for the speaker phone



In hands-free operation, you can use  or  on the right-hand side of the telephone to adjust the volume.

Last number redial

1. Lift up the receiver.
2. If you press the  button, the last number called is redialed.

Receiver volume/ treble/ bass control settings

The receiver volume can be adjusted during a call with the "Volume" slide switch on the front side of the telephone (see Fig. 1, page 37).

Additional amplification can be switched on by pressing the  button. When additional amplification is activated, the receiver volume can be raised up to 40 dB. A status indicator will light up on the telephone when the amplifier is switched on. The additional amplification is deactivated by pressing the  button again.

Use the tone control (sliding switch on the front, see Fig. 1) to adjust the tone.

Note:

The tone control will not function unless the amplifier is switched on.

Fig. 1:

Tone control/ volume control

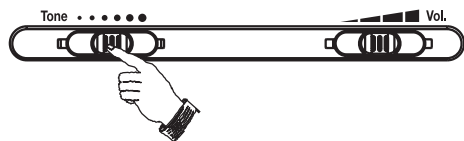

Switch to reset telephone volume

There is a switch on your telephone that automatically resets the volume to the original level when you hang up the receiver. This means that people who don't need the amplification can use the telephone without having to worry that the volume may be too loud and hurt their ears. To select this as the normal mode, set the switch +Ⓜ on the back of the telephone to "OFF".

If you are the only one who uses the telephone or you would like to deactivate the reset function, move the switch +Ⓜ on the back of the telephone to the "ON" position. Now the volume will not be reset when you hang up and all your settings will be active for your next telephone call.

Using the telephone with a hearing aid

You can use your telephone with hearing aids that are equipped with a telephone coil (T-coil). To do so, set the selection switch on your hearing aid to "T" or "MT". When using the telephone, please be sure to hold the receiver as close to your hearing aid as possible.

Mute (🗑️/📞)

During a telephone call, you can also temporarily switch off the telephone microphone so that the person you are talking to can no longer hear you.

Simply press the key (🗑️) marked to switch the microphone off.

Inserting a dialing pause (PABX)

Press (📞/P) to interrupt the dialing process for a preset time.



Inquiry button (R)

This function is required in order to activate certain T-Net features. If you press the (R) button, the telephone line is interrupted for a certain length of time (100ms/ 120ms/ 300ms/ 600ms) (see "Setting the flash time", page 46).

Speed-dial buttons



Assigning numbers to the speed-dial buttons

Any telephone number (a maximum of 32 digits) can be assigned to the 4 speed-dial buttons and the 8 photo speed-dial buttons.



1. Enter the “telephone number” you require.
2. Press and hold one of the ... buttons or a photo speed-dial button to assign the telephone number you have entered to that button.

Note: To change a stored number, you must save the new number to replace the old number.



Viewing stored numbers

Press one of the ... buttons or a photo speed-dial button to see the number in the display. The receiver has to be on the hook.

Dialing with speed-dial buttons

Lift up the receiver or press the . Press one of the ... buttons or a photo speed-dial button to dial the telephone number you have entered for that button.

Storing a number from the call display, redial or phonebook on a speed-dial button

Once the number can be seen in the display, press and hold one of the ... buttons or a photo speed-dial button until “Stored” appears in the display. The number is now stored on the speed-dial button selected.

Assigning numbers to the dial buttons

Any telephone number (a maximum of 32 digits) can be assigned to the 10 dial buttons, too.

1. Press and hold the “**Auto**” button until the display shows “-->”.
2. Enter the desired “telephone number”.
3. Press the button “**Auto**” again. The display will now show “-->?”.
4. Enter the desired number of the speed-dial button (0...9). The display now shows “Stored”.

Viewing numbers stored for the speed-dial buttons

Press the “**Auto**” button and the desired speed-dial button. The stored number will appear in the display. The receiver must be on the hook.

Dialing with keypad buttons

1. Lift up the receiver or press the .
2. Press the “**Auto**” button and the desired dial button to dial the telephone number you have entered for that button.

Setting

Photo speed-dial button

For these buttons it is possible to insert a small photo of the party you wish to call. In addition, you can assign a name to each picture with color coding and the insert plate in the telephone receiver.

Example:

Two photo buttons with pictures of the party to be called

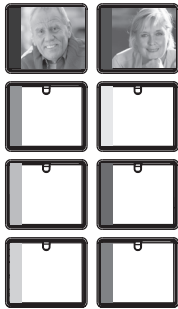

Naming the party to be called on the insert plate in the telephone receiver

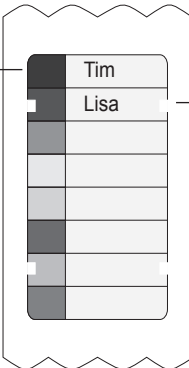

Setting the call signal volume and tone

The telephone's ringer volume and tone can be set by means of two switches on the right side of the telephone.

Special features

The telephone is equipped with the following special features:

- Phonebook
- LCD contrast setting
- Time setting
- Language setting
- Area & long-distance setting
- Time format setting
- Date format setting
- Reset to default settings
- Caller ID function

Press **"OK/MENU"** once or the  button twice to access the setting mode. Press "Arrow up" or "Arrow down" to move to the different menu items. The possible settings will appear in the display in the following sequence:

Phonebook - LCD contrast - Time - Language - Area & long-distance setting - Flash time - Time format - Date format - Reset to default settings.





Press the **"OK/MENU"** button to make your selection. Press the  button to exit the settings menu.

Phonebook

Key configuration

Key	Letters/Characters
1	1 - + / % @ &
2	A B C 2
3	D E F 3
4	G H I 4
5	J K L 5
6	M N O 6
7	P Q R S 7
8	T U V Ü 8
9	W X Y Z 9
0	[Space] 0 _ . ` “
#	# Ä Å ö
*	* () [] \$

Storing name/ number in the phonebook

1. Press **“OK/MENU”** to access the settings menu.
2. Press **“↑”** or **“↓”** to select the menu item **“Phonebook”**.
3. Press **“OK/MENU”** to confirm your selection. **“Show”** will appear in the display.
4. Press **“↑”** or **“↓”** to move to the menu item **“New entry”**.
5. Press **“OK/MENU”** to enter the name and number.
6. Use the keypad to enter the telephone number (max. 20 digits). Press the  button to delete a digit you have just entered. If the telephone number is longer than 20 digits, **“Number too long”** will appear in the display and the additional digits will not be stored.
7. After you have entered the telephone number, press  or **“OK/MENU”** to use the keypad to enter a name. If the next letter/ character is on the same button you have just pressed, wait briefly until the cursor has moved to the next position before you enter the next letter/ character. Press the  button to delete an incorrect letter/ character. Press **“OK/MENU”** to move the cursor or enter a space.
8. Once you have entered all the necessary information, press  to store the entries.
9. Press the  button to return to the standby mode.

Viewing name/ number in the phonebook

There are four different ways for you to view an entry in the phonebook:

Option 1:

1. Press **"OK/MENU"** to access the settings menu.
2. Press **"↑"** or **"↓"** to move to the menu item "Phonebook".
3. Press **"OK/MENU"** to confirm your selection. "Anzeigen" will appear in the display.
4. Press **"OK/MENU"** to see the phonebook entries.
5. Press **"↑"** or **"↓"** to see the desired entry.

Option 2:

1. Press **"OK/MENU"** to access the settings menu.
2. Press **"↑"** or **"↓"** to move to the menu item "Telefonbuch".
3. Press **"OK/MENU"** to confirm your selection. "Anzeigen" will appear in the display.
4. Press **"OK/MENU"** to see the phonebook entries.
5. Use the keypad to enter the first letter of the desired entry to view that entry.

Option 3:

If the receiver is in place on the hook, you can press the list number and # to see the desired entry.

Example: You would like to see the seventh number in the phonebook. Press number button 7 and #. The seventh number and the corresponding name will appear in the display. Press **"↑"** or **"↓"** to view further entries in the phonebook.

Option 4:

To take a quick look at the phonebook, press **"↑"** or **"↓"** for longer than 3 seconds.



Note:

If a number has more than 13 digits, an arrow will appear on the bottom right of the display. To see the remaining digits, press **"↑"** or **"↓"**. Press **"↑"** or **"↓"** again to move to the next entry.

Dialing a number from the phonebook

There are three different ways for you to dial a telephone number from the phonebook:

Option 1:

1. Press  to access the phonebook menu. The first entry will appear in the display.
2. Press “↑” or “↓” to move to the desired entry.
3. Once the desired entry appears in the display, lift the receiver or press  to dial the desired number.

Option 2:

1. Press “OK/MENU” to access the settings menu.
2. Press “↑” or “↓” to move to the menu item “Phonebook”.
3. Press “OK/MENU” to confirm your selection. “Anzeigen” will appear in the display.
4. Press “OK/MENU” to see the phonebook entries.
5. Press “↑” or “↓” to select the desired entry.
6. Once the desired entry appears in the display, lift the receiver or press  to dial the desired number.

Option 3:





1. Press “OK/MENU” to access the settings menu.
2. Press “↑” or “↓” to move to the menu item “Phonebook”.
3. Press “OK/MENU” to confirm your selection. “Anzeigen” will appear in the display.
4. Press “OK/MENU” to see the phonebook entries.
5. Press “↑” or “↓” to select the desired entry.

6. Once the desired entry appears in the display, press “OK/MENU” once. The display will now read “Ändern”.
7. Press “↑” or “↓” to move to the menu item “Anrufen” and then press “OK/MENU” to dial the number.

Editing phonebook entries

There are two different ways for you to edit a phonebook entry:

Option 1:

1. Press “OK/MENU” to access the settings menu.
2. Press “↑” or “↓” to move to the menu item “Telefonbuch”.
3. Press “OK/MENU” to confirm your selection. “Anzeigen” will appear in the display.
4. Press “OK/MENU” to see the phonebook entries.
5. Press “↑” or “↓” to move to the desired entry.
6. Once the desired entry appears in the display, press  for longer than 3 seconds.
7. The last digit of the telephone number will flash and you can now edit the number. When you have finished, press  to confirm your entry.
8. Now enter the corresponding name and press  to confirm your entry.
9. Press  to return to the standby mode.



Option 2

1. Press **"OK/MENU"** to access the settings menu.
2. Press **"↑"** or **"↓"** to move to the menu item "Phonebook".
3. Press **"OK/MENU"** to confirm your selection. "Anzeigen" will appear in the display.
4. Press **"OK/MENU"** to see the phonebook entries.
5. Press **"↑"** or **"↓"** to move to the desired entry.
6. Once the desired entry appears in the display, press **"OK/MENU"**. The display will read "Ändern".
7. Press **"OK/MENU"** to confirm your selection.
8. Edit the number and name for the entry.
9. To confirm your changes, press **"OK/MENU"**.

Deleting phonebook entries

There are two different ways for you to delete a phonebook entry:

Option 1:

1. Press **"OK/MENU"** to access the settings menu.
2. Press **"↑"** or **"↓"** to move to the menu item "Phonebook".
3. Press **"OK/MENU"** to confirm your selection. "Anzeigen" will appear in the display.
4. Press **"OK/MENU"** to see the phonebook entries.
5. Press **"↑"** or **"↓"** to select the desired entry.
6. Once the desired entry appears in the display, press the  button. "Löschen?" will appear in the display.
7. Press the  button again to delete the entry.





Option 2:

1. Press **"OK/MENU"** to access the settings menu.
2. Press **"↑"** or **"↓"** to move to the menu item "Telefonbuch".
3. Press **"OK/MENU"** to confirm your selection. "Anzeigen" will appear in the display.
4. Press **"OK/MENU"** to see the phonebook entries.
5. Press **"↑"** or **"↓"** to select the desired entry.
6. Once the desired entry appears in the display, press **"OK/MENU"**. The display will read "Ändern".
7. Press **"↑"** or **"↓"** to move to the menu item "Löschen?".
8. Press **"OK/MENU"** to confirm your selection and to delete the telephone number.

Setting the time/ date

Storing telephone number from caller ID or redial in the phonebook

To store a number from caller ID or redial in the phonebook, proceed as follows:

1. If the desired telephone number appears in the display, press  for longer than three seconds to add the number to the phonebook.
2. The last digit in the telephone number will flash and you can now edit the number or press  to enter the name.
3. Now use the keypad to enter the name and press  to confirm your entry.
4. Press  to return to standby mode.

1. Press **“OK/MENU”** to access the settings menu.
2. Press **“↑”** or **“↓”** to move to the menu item **“ZEIT/DAT. STELL”**.
3. Press **“OK/MENU”** to confirm your selection.
4. Use the keypad to enter the numbers. Press **“OK/MENU”** to confirm your entry and to move to the next position. Press **“*”** to move back to a previous position.
5. Press the  button to exit the settings menu.

Notes:

1. If you receive a call on this telephone, the time and the date will be set automatically if you have activated caller ID through your service provider (FSK standard).
2. The sequence is as follows:
Hour – Minute – Month – Day – Year
3. The weekday will be set automatically when the year is entered. The year has to be entered for the weekdays to be indicated correctly.

Adjusting the display contrast

1. Press **“OK/MENU”** to access the settings menu.
2. Press **“↑”** or **“↓”** to move to the menu item **“Display-Kontrast”**.
3. Press **“OK/MENU”** to confirm your selection. **“CONTRAST”** will appear in the display and the currently selected setting (8 settings) (E.g.: **CONTRAST 7**).
4. Press **“↑”** or **“↓”** to select the desired setting and press **“OK/MENU”** to confirm your selection and exit the settings menu.

Language setting

The telephone supports the following languages:

English, Czech, Portuguese, Turkish, Italian, Spanish, Dutch, French, German, Polish, Swedish, Danish, Finnish and Norwegian.

To select the language, proceed as follows:

1. Press **"OK/MENU"** to access the settings menu.
 2. Press **"↑"** or **"↓"** to move to the menu item **"Sprache"**.
 3. Press **"OK/MENU"** to confirm your selection.
 4. Press **"↑"** or **"↓"** to select the desired language.
 5. Press **"OK/MENU"** to confirm your selection and exit the settings menu.
-

Setting the area/ long-distance code

(These settings can only be made in English or Polish and when the receiver is on the hook.)

When you use your telephone for the first time or move to an area with a different area code, you will have to enter the new area code. This is necessary so that the telephone can differentiate between local calls and long-distance calls.

1. Press **"OK/MENU"** to access the settings menu.
2. Press **"↑"** or **"↓"** to move to the menu item **"Area & LDS"**.
3. Press **"OK/MENU"** to confirm your selection.
4. Use the keypad to enter the area code.

5. Press **"OK/MENU"** to move the cursor to the next position.
 6. Once the area code has been set, the display will read **"SET LDS CODE"** and you can enter the long-distance code on the keypad.
 7. Press  to exit the settings menu.
-

Setting the time format

1. Press **"OK/MENU"** to access the settings menu.
2. Press **"↑"** or **"↓"** to move to the menu item **"Zeit-Format"**.
3. Press **"OK/MENU"** to confirm your selection. The time format currently selected will appear in the display.
4. Press **"↑"** or **"↓"** to select the desired time format (12 hours/24 hours).
5. Press **"OK/MENU"** to confirm your selection and exit the settings menu.

Setting the date format

1. Press **"OK/MENU"** to access the settings menu.
2. Press **"↑"** or **"↓"** to move to the menu item "Datums-Format".
3. Press **"OK/MENU"** to confirm your selection. The date format currently selected will appear in the display.
4. Press **"↑"** or **"↓"** to select the desired date format (TT-MM/ MM-TT).
5. Press **"OK/MENU"** to confirm your selection and exit the settings menu.

Note:

The "TT-MM" shows the date as day and month and the "MM-TT" setting shows it as month and day.

Setting the flash time (R)

1. Press **"OK/MENU"** to access the settings menu.
2. Press **"↑"** or **"↓"** to move to the menu item "Flash time".
3. Press **"OK/MENU"** to confirm your selection. The time currently set will appear in the display.
4. Press **"↑"** or **"↓"** to select the desired flash time (100ms/ 120ms/ 300ms/ 600ms).
5. Press **"OK/MENU"** to confirm your selection and exit the settings menu.

Receiving caller ID

Caller ID consists of the following information:

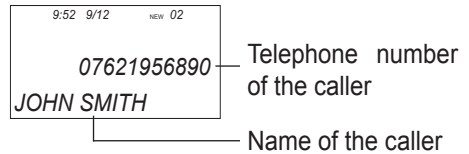
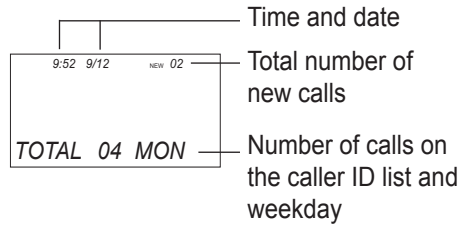

See display ads

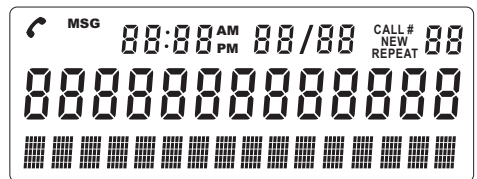

Voice mail – If you have activated voicemail with your telephone provider and a message was left, "Voice mail" will appear in the display. The voicemail symbol will also light up on the bottom right of the telephone. The symbol is lit until the voicemail has been heard and stored as a call.

Note:

The function must be supported by your telephone provider.

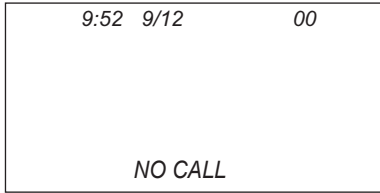

No calls – If all the calls have been deleted, “NO CALL” will appear in the display.

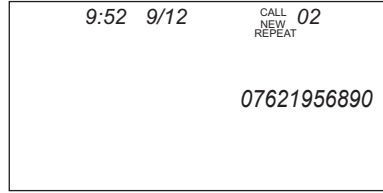

Repeat calls – If a call is received repeatedly, the “Repeat” symbol will appear in the top right corner of the display.

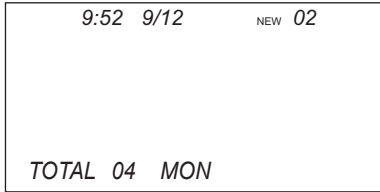

Total number and number of new calls – The display shows the total number of calls and the number of new calls that you can look at. In this example, there is a total of four calls, with two calls as new calls.

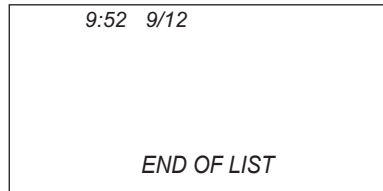

List end – If you have reached the beginning or the end of the caller list, the display will read “Listenende”. If there are no calls, the display will read “END OF LIST”.

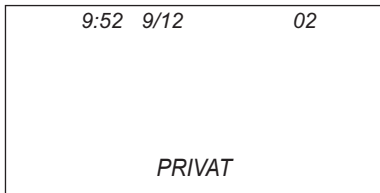

Private – The display will read “Privat” if the caller does not send or has suppressed his name and number.

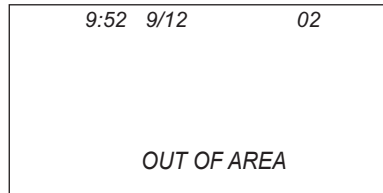

Out of area – This message appears in the display when the call comes from an area for which the telephone provider does not offer caller ID or does not support this function.

Functions of the caller ID system

You must have caller ID activated by your telephone provider before you can use this feature.



Call display – The red light on the telephone will flash to indicate that you have received new calls. The light will continue to flash until you have viewed all new calls.

Viewing recorded calls – Press “↑” or “↓” to scroll between the entries in the caller list. If a number has more than 13 digits, an arrow will appear at the bottom right of the display. Press “↑” or “↓” to see the remaining digits.



Storing recorded calls – Your telephone will automatically store up to 50 calls. If the memory is full, the oldest call will automatically be deleted from the list. You can increase the memory by deleting old calls.

Deleting individual or all numbers recorded

Delete an individual call:

1. Press “↑” or “↓” to select the entry that you want to delete. The receiver has to be on the hook.
2. Now press the  button. “Löschen?” will appear in the display.
3. Press  to confirm your selection.

Delete all calls recorded:



1. Press the  button for longer than 6 seconds. “Alle Löschen?” will appear in the display.
2. To delete all entries, press the  button again. “Keine Anrufe” will appear in the display.

Using the call back function

Note: The call back function will not work if a number is suppressed or not available.

A. Calling back a number already dialed:

The telephone stores the 15 numbers called most frequently.

1. Press  when the receiver is on the hook. The last number called will appear in the display.
2. Press “↑” or “↓” to scroll through the caller list until you find the number you are looking for.
3. Now pick up the receiver or press  to dial the number.

B. Calling back a recorded number:

The telephone stores the call numbers of 50 incoming calls

Option 1:

1. Pick up the receiver or press  to get the dial tone.
2. Press “↑” or “↓” to scroll through the caller list until you find the number you are looking for.
3. Press “**OK/MENU**” to dial the desired number.

Option 2:

1. With the receiver on the hook, press “↑” or “↓” to page through the caller list until you find the number you are looking for.
2. Now lift the receiver or press  to dial the number.

Additional jacks

Connection jack for vibrating pillow and/or modules

Your telephone is equipped with a connection jack for a vibrating pillow or other additional signaling modules. You can take advantage of this option to signal an incoming call not only with a very loud ring and the very bright flashing light, but also with an optionally available vibrating pillow and/ or other module.

In addition to the acoustic ring tone, you can choose whether you also want incoming calls to be signaled visually, with vibration or with both. To select the desired type of signaling, slide the signal switch (on the back of the telephone) to one of three possible positions:

- Switch left: Visual with signals via a connected vibrating pillow and/ or module
- Switch in the middle: Signal via a connected vibrating pillow and/ or module
- Switch right: Visual only

The following optional modules can be connected to the telephone:

- Flash module
- Switch module
- Acoustic module

Headset jack

Standard headset port with a 2.5 mm jack (for connecting a PL-100/ PL-200, for example).

Headphone jack

Headphone output (3.5 mm jack plug) to connect a headphone, teleloop or similar.

Wall mounting

1. Push the holder for the telephone receiver out of its position and turn it by 180 degrees. Push the holder back into its original position so that the hook is pointing upwards (see Fig. 2). This prevents the receiver from falling from the telephone base when the telephone is mounted on the wall.

Fig. 2:
Holder for the telephone receiver

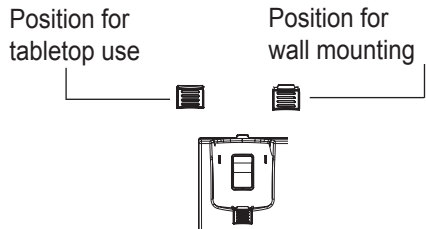

If your telephone doesn't work...

2. Screw in two screws (not included) one directly above the other 8 cm apart at the place you would like to mount the telephone on the wall.
3. Now set the telephone base on the screws and slide it down slightly to secure it in place (see Fig. 3).

Fig. 3: Wall mounting for the telephone

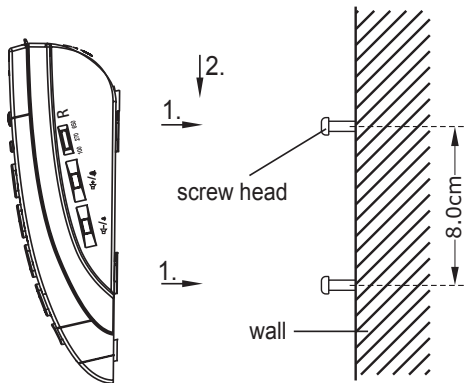

General information

Make sure that the telephone cable isn't damaged and is correctly inserted.

Disconnect any additional equipment, extension cables and other telephones.

If the telephone works then, this indicates that the fault is caused by another piece of equipment.

Try to connect your telephone to a neighbour's line, for example. If it works there, this indicates that there may be a fault on your telephone line. Call the service provider to report the fault.

The telephone doesn't work

- Make sure that the mains adapter is correctly inserted into the telephone and into the mains socket.
- Make sure that the telephone cable is correctly inserted into the telephone and into the telephone socket.
- Connect another telephone to your telephone line. If it works, it indicates that your telephone is probably faulty.
- Only use the original cable or a telephone cable with an international configuration.

Resetting the telephone to the default settings

Procedure for resetting the telephone to the ex-factory status:

1. Press **"OK/MENU"** to access the settings menu.
2. Press **"↑"** or **"↓"** to move to the menu item **"Zurücksetzen"**.
3. Press **"OK/MENU"** to confirm your selection. The display will read **"Sicher?"**.
4. Press **"OK/MENU"** to confirm your selection and to reset the telephone to the default settings.
5. If you do not want to reset the telephone, press  to cancel and exit the settings menu.

Maintenance and care

The telephone is maintenance-free. If the telephone does become dirty, simply wipe it clean with a soft, damp cloth. **Note: remove the plug-in PSU from mains socket!**

Never use alcohol, thinner or other organic solvents. The telephone should never be exposed to sunlight for a long time and should also be protected from intense heat, moisture or strong mechanical vibrations.

Important Notice

This product is **not** protected against splash water. Do not place any containers filled with water, such as flower vases, or anything with an open flame, such as a lit candle, on or near the product.

Warranty

The telephone is a very reliable product. Should a malfunction occur despite the unit having been set up and operated correctly, please contact your dealer or the manufacturer directly.

This warranty covers the repair of the product and returning it to you free of charge. It is essential that you send in the product in its original packaging, so do not throw the packaging away. The warranty does not apply to damage caused by incorrect handling or attempts to repair the unit by people not authorised to do so (destruction of the seal on the unit). Repairs will only be carried out under warranty if the completed warranty card is returned accompanied by a copy of the dealer's invoice/till receipt.

Always specify the product number in any event.



Environmental note/ Waste disposal

Disposal of used electrical and electronic equipment (applicable in the countries of the European Union and in other European countries which operate a separate collection system for these devices).

The symbol on the product or its packaging indicates that this product should not be treated as normal household waste. It should be handed in to a collection center for recycling electrical and electronic equipment. By playing your part in ensuring the correct disposal of this product, you will be safeguarding the environment and the health of other people. The environment and health are jeopardized by incorrect disposal. Material recycling helps to reduce the consumption of raw materials. You can obtain further information about recycling this product from your local council, from local waste disposal operators and from the shop where you bought the product.

Technical data

Power supply:

Plug-in PSU:

Primary 220/230V 50 Hz AC

Secondary 7,5V DC / 500 mA

Dimensions (LxWxH):

243 mm x 240 mm x 94 mm

Weight:

ca. 965 g



CE symbol

This telephone satisfies the following EU directives:

- 2002/95/EG RoHS directive
- 2002/96/EG WEEE directive
- 1999/5/EG R&TTE directive
- 2004/108/EG EMC directive
- 2006/95/EG Low voltage directive

Compliance with the directives listed above is confirmed by the CE seal on the telephone. CE compliance declarations are available on the Internet at www.humantechnik.com.

Technical specifications subject to change without notice.

Nous vous félicitons pour l'achat de votre téléphone **scalla²** et nous espérons que vous l'apprécierez longtemps. Veuillez lire attentivement ce manuel d'utilisation afin de mettre en service le téléphone dans de bonnes conditions et de se familiariser avec toutes les possibilités du système.

Particularités

- Volume et mélodie de la sonnerie réglables
- Signal d'appel optique clair matérialisé par un flash
- Volume et tonalité du haut-parleur réglables

- Très grandes touches numériques éclairées
- 4 touches d'appel abrégé
- 8 touches d'appel abrégé à code couleur et étiquette sur le combiné
- 10 touches de sélection associables à des numéros d'appel

- Fonction mains-libres
- Fonction secret

- Grand écran pour l'identification de l'appelant
- Réglage du contraste de l'écran

- Mémorisation pour 50 appels entrants au moins précisant le nom, la date et l'heure
- Mémorisation pour 15 appels sortants au moins avec rappel automatique
- Annuaire téléphonique pour 99 noms et numéros maximum

- Paramétrage de la langue des messages affichés
- Compatible prothèses auditives

- Prise jack de 2,5 mm pour le raccordement d'un micro-casque ou des amplificateurs PL-100/ PL-200
- Prise jack de 3,5 mm pour le raccordement d'un casque d'écoute, d'écouteurs ou d'un collier magnétique
- Prise de raccordement pour coussins vibrants et/ou modules (voir page 75)



Consignes de sécurité

Afin de mettre le téléphone rapidement en service et de l'utiliser en toute sécurité, lire impérativement les instructions de sécurité suivantes ainsi que le chapitre „Mise en service“.

- **Attention :**

Le téléphone peut avoir été réglé à un volume élevé. Afin de ne pas endommager l'ouïe de quiconque, en particulier celle d'enfants, par un volume trop élevé, respecter les indications suivantes :

1. Baissez le niveau sonore avant de mettre le combiné à l'oreille.
 2. Régler ensuite le son à un volume agréable à l'oreille de l'utilisateur pendant le fonctionnement de l'appareil.
- Placer l'appareil sur une surface antidérapante.
 - Poser le câble de raccordement de façon à prévenir tout accident.
 - Ne pas placer ou exposer le téléphone :
 - près d'une source de chaleur
 - aux rayons du soleil
 - à l'humidité
 - Protéger le téléphone de l'humidité, de la poussière, des liquides corrosifs et des vapeurs.
 - Ne raccorder le câble de raccordement qu'aux prises/fiches prévues à cet effet.
 - Ne raccorder que des accessoires homologués.
 - Ne jamais
 - ouvrir soi-même le téléphone.
 - tirer le téléphone par le câble de raccordement.

Sommaire	Page	
Mise en service		Enregistrement sur une touche de sélection directe du numéro de la présentation du numéro, du rappel automatique ou de l'annuaire
Déballage	58	
Mise en place des piles	58	
Raccordement du téléphone	58	64
Les touches et leur signification	59	Affectation de numéros aux touches de sélection
		64
Éléments de commande		Affichage du numéro des touches de sélection
Éléments de commande sur la face avant	60	64
Éléments de commande à gauche/ au dos/ à droite	61	Emission d'un appel avec une touche de sélection directe
		64
		Touches de sélection directe avec photo
		65
Utilisation		
Emission d'un appel	62	
Réception d'un appel	62	
Téléphone avec un casque raccordé	62	
Utilisation du haut-parleur lors d'une conversation	62	
Réglage du volume du haut-parleur de l'appareil	62	
Répétition du dernier appel	62	
Réglage du volume de l'écouteur / réglage des aigus / des graves	62	
Touche de réglage de la réinitialisation du volume	63	
Utilisation du téléphone avec des prothèses auditives	63	
Silencieux ()	63	
Pause lors de la composition d'un numéro (PABX)	63	
Touche de transmission ()	63	
Touches de sélection directe		
Affectation de numéros aux touches de sélection directe	64	
Affichage du numéro à sélection directe	64	
Emission d'un appel avec une touche de sélection directe	64	
		Réglages
		Réglage du volume et du son de la sonnerie
		65
		Fonctions spéciales
		Annuaire
		Affectation des touches
		Enregistrement du nom/ numéro dans l'annuaire
		Affichage du nom/numéro dans l'annuaire
		Sélection d'un numéro à partir de l'annuaire
		Modification des entrées de l'annuaire
		Suppression des entrées de l'annuaire
		Enregistrement dans l'annuaire à partir de l'identification de l'appelant ou du rappel automatique
		70
		Réglage du contraste de l'écran
		70
		Réglage de la date et de l'heure
		70
		Réglage de la langue
		71

Réglage de la zone/du code longue distance	71	Rétablissement de la configuration initiale du téléphone	77
Réglage du format horaire	71	Maintenance et entretien	77
Réglage du format date	72	Garantie	77
Réglage du délai du double-appel (R)	72	Consigne environnementale / élimination	78
Système d'identification de l'appelant		Spécifications techniques	78
Réception de l'identification de l'appelant	72	Marquage CE	78
Regarde des affichages à l'écran	72		
Fonctions du système d'identification de l'appelant	74		
Suppression d'un ou de tous les enregistrements de numéros	74		
Utilisation de la fonction rappel	74		
Raccordements supplémentaires			
Prise de raccordement pour coussin vibrant et/ou modules	75		
Raccord micro-casque	75		
Raccord écouteur	75		
Montage mural	75		
Si le téléphone ne fonctionne pas			
Généralités	76		
Le téléphone ne fonctionne pas	76		

Mise en service

Déballage

Vérifiez si toutes les pièces énumérées ci-après sont bien présentes :

- Téléphone
- Combiné
- Cordon du combiné
- Câble du téléphone
- 4x 1,5V piles (de type LR03)
- Bloc-secteur enfichable 7,5V
- Etiquettes pour touches directes (sur le combiné)
- Mode d'emploi
- Coupon de garantie

En cas de livraison incomplète, veuillez contacter immédiatement votre revendeur.

Mise en place des piles

Le téléphone a besoin de quatre piles 1,5 V (de type LR03) pour le fonctionnement de l'écran. Procédez comme suit pour mettre les piles en place :

1. Retirez le couvercle du compartiment à piles situé sous la base du téléphone.
2. Mettez en place quatre piles 1,5 V (de type LR03) dans le compartiment à piles. Vous devez absolument respecter la polarité des différentes piles.
3. Refermez le couvercle du compartiment à piles.

Note :

Le rétro-éclairage de l'écran et les fonctions spéciales du téléphone nécessitent le raccordement du bloc d'alimentation (voir "Raccordement du téléphone").

Raccordement du téléphone

1. Brancher la fiche du cordon du combiné (cordon spiralé) à la prise femelle (voir symbole) sur le côté gauche de l'appareil et au combiné.
2. Enfichez le petit connecteur (connecteur RJ11) du cordon du téléphone sur la prise  (au dos de l'appareil). Enfichez la prise téléphonique sur votre prise murale.
3. Raccorder le câble du bloc-secteur enfichable à la prise femelle "DC 7,5V". Brancher le bloc-secteur enfichable sur une prise d'alimentation de 230 V.

Attention !

Ne pas placer le téléphone à proximité de postes de télévision, d'écrans, de ventilateurs ou d'appareils similaires afin de réduire au minimum le risque de perturbations. Ne pas exposer le téléphone au rayonnement direct du soleil et ne pas le placer à proximité d'une source de chaleur.

N'utiliser que le câble d'origine du téléphone ou un câble analogue avec une prise internationale.

Les touches et leur signification



Touches de fonction
- suppression des entrées
- désactivation du microphone



Touches de défilement haut/bas
Parcourir le menu

OK/MENU

Touche Valider/Menu
Confirmer la sélection
Sélectionner le menu

M1...**M4**

Touches de sélection directe
(Mémoire des numéros de téléphone)

AUTO

Touche Auto



Touche de répertoire
- Ouvrez le répertoire



Touches de volume :
- réglage du volume du haut-parleur de l'appareil.



Touche haut-parleur :
- mains libres : garder en ligne, raccrocher
- écouter : activer/désactiver pendant une conversation



Touche casque



- passer une communication avec le casque raccordé
- prendre ou couper la communication

Amplificateur, marche/arrêt



Touche de transmission, par exemple pour passer un correspondant sur une autre ligne lorsque le téléphone est raccordé à une installation téléphonique



Rappel automatique du dernier numéro / insertion d'une pause lors de la numérotation



Touches de sélection avec photo



Touches de sélection directe pour photos

Éléments de commande

Éléments de commande sur la face avant

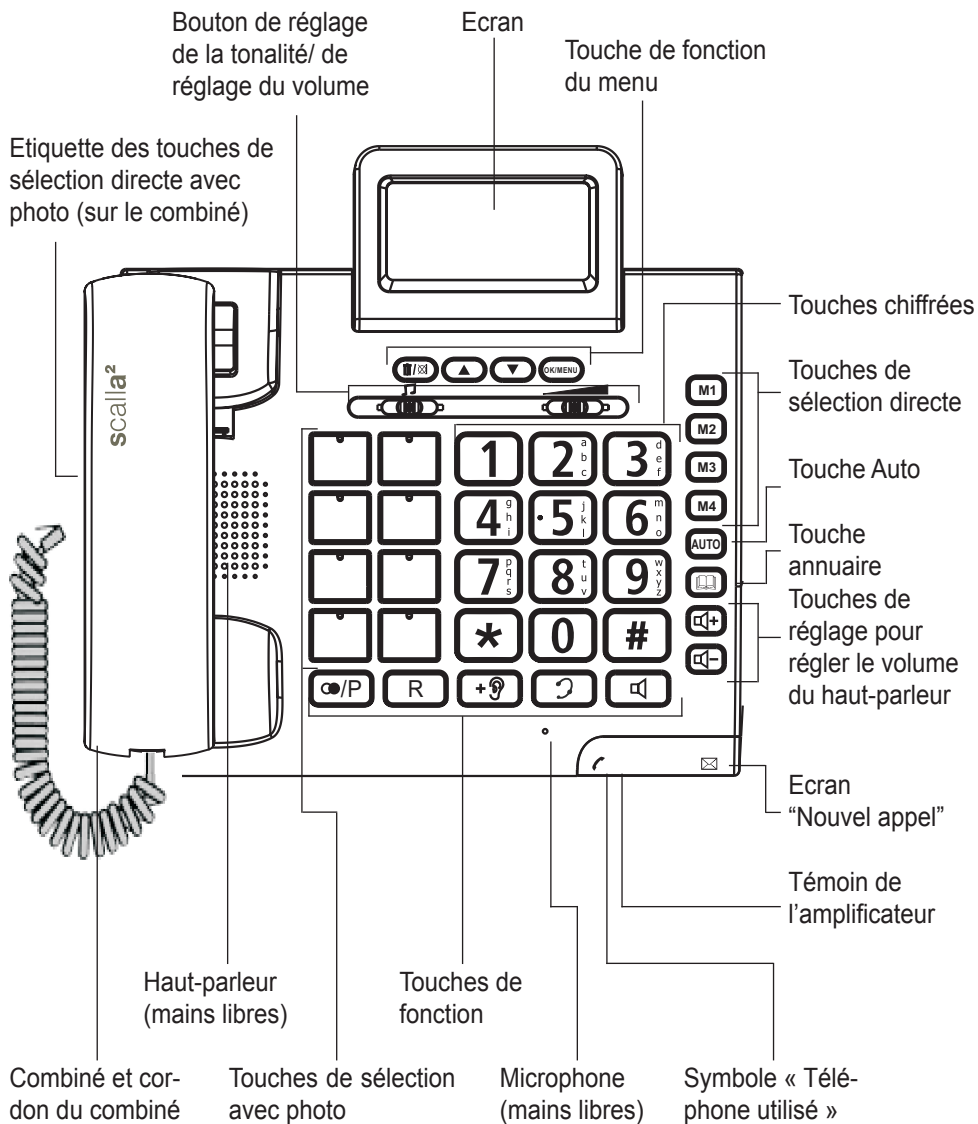

Éléments de commande à gauche

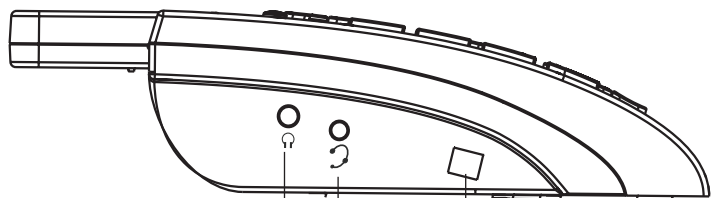

Sortie audio
(3,5 mm)

Raccord micro-casque
(2,5 mm)

Prise de raccorde-
ment du combiné

Éléments de commande au dos

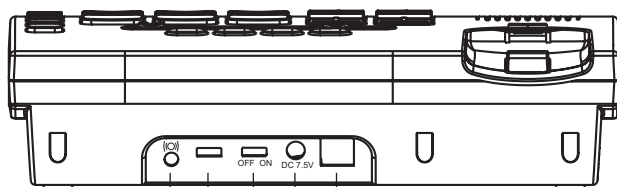

Prise de raccorde-
ment pour coussin
vibrant et/ou
modules

Sélecteur
d'alarme

Prise de raccorde-
ment
du bloc-secteur
enfichable

Prise de raccorde-
ment
du câble du téléphone

Touche de réglage de la
réinitialisation du volume
(ON/OFF) (voir page 63)

Éléments de commande à droite

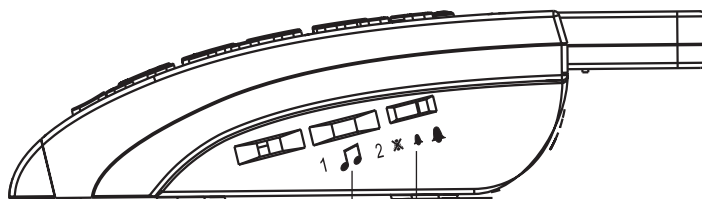



Bouton de réglage de la
mélodie de la sonnerie



Bouton de réglage du
volume de la sonnerie

Utilisation

Emission d'un appel



1. décrocher le combiné ou appuyer sur la touche .
2. Composer le numéro.
3. Pour mettre fin à la communication téléphonique, raccrocher le combiné ou appuyer à nouveau sur .

Réception d'un appel



1. Le téléphone sonne.
2. décrocher le combiné ou appuyer sur la touche .
3. Pour mettre fin à la communication téléphonique, raccrocher le combiné ou appuyer à nouveau sur .

Téléphone avec un casque raccordé

- Emission d'un appel

1. Appuyer sur la touche .
2. Composer le numéro.
3. Pour mettre fin à la communication téléphonique, raccrocher le combiné ou appuyer à nouveau sur .

- Réception d'un appel

1. Le téléphone sonne.
2. Appuyer sur la touche , pour communiquer à l'aide du casque raccordé.
3. Pour mettre fin à la communication téléphonique, raccrocher le combiné ou appuyer à nouveau sur .

Utilisation du haut-parleur lors d'une conversation



1. Maintenez la touche  enfoncée pour activer le haut-parleur de l'appareil. L'écouteur du combiné reste activé.
2. Raccrochez le combiné pour activer le haut-parleur.

3. Vous pouvez continuer la communication sur le haut-parleur de l'appareil et le microphone intégré.
4. Pour désactiver le haut-parleur, appuyer sur la touche .

Remarque :

La ligne est coupée lorsque la touche  est activée quand le combiné a été raccroché.

Réglage du volume du haut-parleur de l'appareil



En mode mains libres, vous pouvez sélectionner le volume du haut-parleur de l'appareil à l'aide des touches  ou  présentes à droite du téléphone.

Répétition du dernier appel

1. décrocher le combiné.
2. Appuyer sur la touche  pour recomposer le dernier numéro appelé.

Réglage du volume de l'écouteur / réglage des aigus / des graves

Le volume de l'écouteur se règle pendant une conversation téléphonique à l'aide du bouton de réglage du volume situé sur la face avant de l'appareil. (voir figure 1, page 9).

La touche  permet d'amplifier encore l'écouteur. Avec cette amplification supplémentaire, l'écouteur atteint un volume maximal de 40 dB. Sur le téléphone, le témoin de l'amplificateur s'allume lorsque celui-ci est activé. Il faut appuyer sur la touche  pour la désactiver.

Le contrôle de la tonalité (interrupteur à coulisse devant l'appareil, voir figure 1) permet en outre d'augmenter les tons hauts ou bas.

Remarque :

Le contrôle de la tonalité ne fonctionne que lorsque l'amplificateur est activé.

Figure 1 :
Réglage de la tonalité / du volume

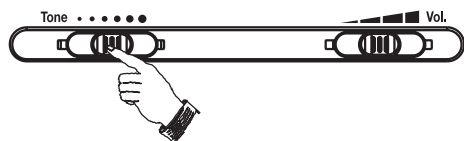

Commutateur de réglage de la réinitialisation du volume

Vous pouvez paramétrer votre téléphone afin de réinitialiser le volume lorsque vous raccrochez le combiné.

De cette manière, les personnes n'ayant pas besoin d'amplification peuvent utiliser le téléphone sans que le volume trop élevé n'endommage leur audition. Lorsque le téléphone est utilisé en mode normal, le commutateur +📞 au dos de l'appareil est réglé sur la position "OFF".

Si vous êtes la seule personne à utiliser le téléphone ou si vous souhaitez désactiver la fonction de réinitialisation, réglez le commutateur +📞 au dos de l'appareil sur la position "ON". Le volume réglé n'est pas réinitialisé lorsque vous raccrochez le combiné et vos paramètres sont disponibles dès l'appel téléphonique suivant.

Utilisation du téléphone avec des prothèses auditives

Vous pouvez utiliser votre téléphone avec des prothèses auditives équipées d'une bobine téléphonique. Pour ce faire, réglez le sélecteur de votre prothèse auditive sur la position "T" ou "MT". Rapprochez le combiné le plus possible de votre prothèse auditive.

Silencieux (🗑️/📞)

Cette fonction permet d'interrompre une conversation momentanément sans couper la ligne. Il suffit de maintenir la touche 🗑️ enfoncée.

Pause lors de la composition d'un numéro (PABX)

Pressez sur la touche 📞/P pour interrompre la numérotation pendant une période fixe.

Touche de transmission (R)



Cette touche sert à activer certaines fonctions du réseau T-Net.

La touche R coupe la ligne pendant une durée donnée (100ms/ 120ms/ 300ms/ 600ms), lors de la numérotation. Ce réglage permet l'utilisation du téléphone avec un central téléphonique. (voir "Réglage du délai du double-appel", page 72).

Touches de sélection directe



Affectation de numéros aux touches de sélection directe

Les 4 touches de sélection directe et les 8 touches de sélection directe avec photo peuvent être associées à n'importe quel numéro de téléphone (32 caractères maximum par touche)

1. Composer le "numéro" souhaité.
2. Appuyer et tenir enfoncée une des touches ... ou une des touches de sélection directe.



Note: Pour modifier un numéro enregistré, vous devez enregistrer le nouveau numéro de remplacer l'ancien numéro.

Affichage du numéro à sélection directe



Pressez sur l'une des touches ... ou sur une touche de sélection directe avec photo pour afficher sur l'écran le numéro enregistré. Le combiné doit être raccroché.

Emission d'un appel avec une touche de sélection directe

Décrocher le combiné ou appuyer sur la touche .

Appuyer sur l'une des touches ... ou des touches de sélection directe avec photo pour sélectionner le numéro de téléphone enregistré.

Enregistrement sur une touche de sélection directe du numéro de la présentation du numéro, du rappel automatique ou de l'annuaire

Lorsque le numéro souhaité apparaît sur l'écran, maintenez l'une des touches ... enfoncées ou une touche de sélection

directe avec photo jusqu'à ce que l'écran indique "Enregistré". Le numéro est enregistré sur la touche de sélection directe sélectionnée.

Affectation de numéros aux touches de sélection

Les 10 touches de sélection peuvent être associées à n'importe quel numéro de téléphone (32 caractères maximum par touche).

1. Maintenez la touche « **Auto** » enfoncée jusqu'à ce que l'écran indique "-->".
2. Composer le "numéro" souhaité.
3. Appuyez à nouveau sur la touche "**Auto**". L'écran indique « -->? ».
4. Entrez le numéro de la touche de sélection (0...9). L'écran affiche "Enregistre".

Affichage du numéro des touches de sélection

Appuyez sur la touche «**Auto**» et sur la touche de sélection choisie. Le numéro enregistré apparaît sur l'écran. Le combiné doit être raccroché.

Emission d'un appel avec une touche de sélection directe

1. Décrocher le combiné ou appuyer sur la touche .
2. Appuyer sur la touche "**AUTO**" pour sélectionner le numéro de téléphone enregistré.

Réglages

Touches de sélection directe avec photo

Vous pouvez insérer sur ces touches une petite photo de l'interlocuteur choisi. Vous pouvez également associer un nom à chaque photo à l'aide de codes couleurs et d'étiquettes.

Échantillon:

Deux touches photo avec les photos des interlocuteurs

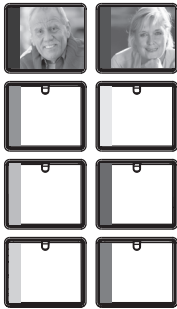

Nom des interlocuteurs sur l'étiquette sur le combiné

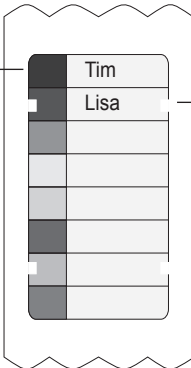

Réglage du volume et le son de la sonnerie

Le volume et le son de la sonnerie du téléphone peut être réglé à l'aide des deux sélecteurs à droite du téléphone.

Fonctions spéciales

Le téléphone comporte les fonctions spéciales ci-après:

- Annuaire
- Contraste LCD
- Réglage de l'heure
- Paramétrage de la langue
- Zones et longue distance
- Réglage de le format horaire
- Réglage de le format date
- Rétablissement de la configuration initiale
- Identification de l'appelant

Pressez une fois sur la touche « **OK/MENU** » ou deux fois sur la touche  pour accéder au mode de réglage. Pressez sur les touches « Flèche haut » ou « Flèche bas » pour sélectionner un élément du menu. Les paramètres possibles sont affichés sur l'écran dans l'ordre suivant :

Annuaire – Contraste LCD – Division horaire – Paramétrage de la langue – Zones et longue distance – Double-appel – Format horaire – Format date – Rétablissement de la configuration initiale.

Pressez sur la touche « **OK/MENU** » pour valider la sélection. Pressez sur la touche  pour sortir du menu des paramètres.

Annuaire





Affectation des touches

Touche	Lettres/Caractères
1	1 - + / % @ &
2	A B C 2
3	D E F 3
4	G H I 4
5	J K L 5
6	M N O 6
7	P Q R S 7
8	T U V Ü 8
9	W X Y Z 9
0	[Leerzeichen] 0 _ . ` “
#	# À Ä ö
*	* () [] \$

Enregistrement du nom/numéro dans l'annuaire

1. Pressez sur la touche « **OK/MENU** » pour accéder au menu des paramètres.
2. Sélectionnez l'élément du menu « Annuaire » à l'aide de la touche « ↑ » ou « ↓ ».
3. Validez la sélection à l'aide de la touche « **OK/MENU** ». L'écran indique « Afficher ».
4. Sélectionnez l'élément du menu « Nouvelle entrée » à l'aide de la touche « ↑ » ou « ↓ ».
5. Pressez sur la touche « **OK/MENU** » pour entrer le nom et le numéro.
6. Entrez le numéro de téléphone (20 chiffres maximum) à l'aide des touches de

sélection. Pressez sur la touche  pour supprimer un caractère à gauche. Si le numéro de téléphone dépasse 20 chiffres, l'écran indique « Numéro trop long » et les chiffres en trop ne sont pas enregistrés.

7. Après avoir entré le numéro de téléphone, pressez sur la touche  ou « **OK/MENU** » pour pouvoir entrer un nom à l'aide des touches de sélection. Si la lettre ou le caractère suivant se trouve sur la touche que vous venez d'utiliser, patientez un instant que le curseur passe à la position suivante pour pouvoir entrer la lettre ou le caractère suivant. La touche  permet d'effacer une lettre/un caractère incorrect. Vous pouvez utiliser la touche « **OK/MENU** » pour déplacer le pointeur ou pour ajouter un espace.
8. Lorsque vous avez terminé votre saisie, pressez sur la touche  pour enregistrer les entrées.
9. Pressez sur la touche  pour rétablir le mode veille.

Affichage du nom/numéro dans l'annuaire

Vous avez quatre possibilités pour afficher une entrée de l'annuaire :

1ère possibilité :

1. Pressez sur la touche « **OK/MENU** » pour accéder au menu des paramètres.
2. Sélectionnez l'élément du menu « Annuaire » à l'aide de la touche « ↑ » ou « ↓ ».
3. Validez la sélection à l'aide de la touche « **OK/MENU** ».
L'écran indique «Afficher».
4. Pressez sur la touche « **OK/MENU** » pour afficher les entrées de l'annuaire.
5. Sélectionnez à l'aide de la touche « ↑ » ou « ↓ » un élément afin de l'afficher.

2ème possibilité :

1. Pressez sur la touche « **OK/MENU** » pour accéder au menu des paramètres.
2. Sélectionnez l'élément du menu « Annuaire » à l'aide de la touche « ↑ » ou « ↓ ».
3. Validez la sélection à l'aide de la touche « **OK/MENU** ».
L'écran indique « Afficher ».
4. Pressez sur la touche « **OK/MENU** » pour afficher les entrées de l'annuaire.
5. Entrez la première lettre de l'entrée choisie, à l'aide des touches de sélection, pour afficher l'entrée.

3ème possibilité :

Si le combiné est raccroché, vous pouvez afficher l'entrée choisie en pressant sur le numéro de la liste et sur la touche #.

Exemple : Vous voulez afficher le septième numéro de l'annuaire. Pour ce faire, pressez sur la touche 7 puis sur la touche #. L'écran affiche le septième numéro et le nom associé. Vous pouvez afficher d'autres entrées dans l'annuaire à l'aide de la touche « ↑ » ou « ↓ ».

4ème possibilité :

Pressez pendant plus de 3 secondes sur la touche « ↑ » ou « ↓ » pour afficher rapidement l'annuaire.



Note :

Si un numéro dépasse 13 chiffres, une flèche apparaît dans le coin inférieur droit de l'écran. Pressez sur la touche « ↑ » ou « ↓ » pour afficher les autres chiffres. Pressez à nouveau sur la touche « ↑ » ou « ↓ » pour afficher l'entrée suivante.



Sélection d'un numéro à partir de l'annuaire

Vous avez différentes possibilités pour sélectionner un numéro de téléphone dans l'annuaire :

1ère possibilité :

1. Pressez sur la touche  pour sélectionner le menu de l'annuaire. L'écran affiche la première entrée.
2. Sélectionnez l'entrée choisie à l'aide de la touche « ↑ » ou « ↓ ».
3. Lorsque l'entrée choisie apparaît sur l'écran, décrochez le combiné ou pressez sur la touche  pour sélectionner le numéro de téléphone.

2ème possibilité :

1. Pressez sur la touche « **OK/MENU** » pour accéder au menu des paramètres.
2. Sélectionnez l'élément du menu  à l'aide de la touche « ↑ » ou « ↓ ».
3. Validez la sélection à l'aide de la touche « **OK/MENU** ». L'écran indique « Afficher ».
4. Pressez sur la touche « **OK/MENU** » pour afficher les entrées de l'annuaire.
5. Sélectionnez l'entrée choisie à l'aide de la touche « ↑ » ou « ↓ ».
6. Lorsque l'entrée choisie apparaît sur l'écran, décrochez le combiné ou pressez sur la touche  pour sélectionner le numéro de téléphone.

3ème possibilité :

1. Pressez sur la touche « **OK/MENU** » pour accéder au menu des paramètres.
2. Sélectionnez l'élément du menu  à l'aide de la touche « ↑ » ou « ↓ ».

3. Validez la sélection à l'aide de la touche « **OK/MENU** ».



L'écran indique « Afficher ».



4. Pressez sur la touche « **OK/MENU** » pour afficher les entrées de l'annuaire.
5. Sélectionnez l'entrée choisie à l'aide de la touche « ↑ » ou « ↓ ».
6. Pressez une fois sur la touche « **OK/MENU** » lorsque l'entrée choisie apparaît à l'écran. L'écran affiche « Ajouter ».
7. Sélectionnez l'entrée « Appeler » à l'aide de la touche « ↑ » ou « ↓ » et pressez sur la touche « **OK/MENU** » pour sélectionner le numéro de téléphone.

Modification des entrées de l'annuaire

Vous avez quatre possibilités pour modifier une entrée de l'annuaire :

1ère possibilité :

1. Pressez sur la touche « **OK/MENU** » pour accéder au menu des paramètres.
2. Sélectionnez l'élément du menu  à l'aide de la touche « ↑ » ou « ↓ ».
3. Validez la sélection à l'aide de la touche « **OK/MENU** ». L'écran indique « Afficher ».
4. Pressez sur la touche « **OK/MENU** » pour afficher les entrées de l'annuaire.
5. Sélectionnez l'entrée choisie à l'aide de la touche « ↑ » ou « ↓ ».
6. Maintenez la touche  enfoncée pendant plus de 3 secondes lorsque l'entrée choisie apparaît à l'écran.
7. Le dernier chiffre du numéro de téléphone clignote. Vous pouvez alors modifier le numéro. Une fois les données entrées, pressez sur la touche  pour valider.

8. Entrez le nom associé et pressez sur la touche «  » pour valider.
9. Pressez sur la touche  pour réactiver le mode veille.



2ème possibilité :

1. Pressez sur la touche « **OK/MENU** » pour accéder au menu des paramètres.
2. Sélectionnez l'élément du menu  à l'aide de la touche « ↑ » ou « ↓ ».
3. Validez la sélection à l'aide de la touche « **OK/MENU** ». L'écran indique « Afficher ».
4. Pressez sur la touche « **OK/MENU** » pour afficher les entrées de l'annuaire.
5. Sélectionnez l'entrée choisie à l'aide de la touche « ↑ » ou « ↓ ».
6. Pressez sur la touche « **OK/MENU** » lorsque l'entrée choisie apparaît à l'écran. L'écran indique « Ajouter ».
7. Pressez sur la touche « **OK/MENU** » pour confirmer la sélection.
8. Modifiez le numéro et le nom de l'entrée.
9. Pressez sur la touche « **OK/MENU** » pour valider vos modifications.

Suppression des entrées de l'annuaire

Vous avez deux possibilités pour supprimer une entrée de l'annuaire :

1ère possibilité :

1. Pressez sur la touche « **OK/MENU** » pour accéder au menu des paramètres.
2. Sélectionnez l'élément du menu  à l'aide de la touche « ↑ » ou « ↓ ».
3. Validez la sélection à l'aide de la touche « **OK/MENU** ». L'écran indique « Afficher ».
4. Pressez sur la touche « **OK/MENU** » pour afficher les entrées de l'annuaire.
5. Sélectionnez l'entrée choisie à l'aide de la touche « ↑ » ou « ↓ ».
6. Pressez sur la touche  lorsque l'entrée choisie apparaît à l'écran. L'écran indique « Effacer ? ».
7. Pressez à nouveau sur la touche  pour supprimer l'entrée.





2ème possibilité :

1. Pressez sur la touche « **OK/MENU** » pour accéder au menu des paramètres.
2. Sélectionnez l'élément du menu  à l'aide de la touche « ↑ » ou « ↓ ».
3. Validez la sélection à l'aide de la touche « **OK/MENU** ». L'écran indique « Afficher ».
4. Pressez sur la touche « **OK/MENU** » pour afficher les entrées de l'annuaire.
5. Sélectionnez l'entrée choisie à l'aide de la touche « ↑ » ou « ↓ ».
6. Pressez sur la touche « **OK/MENU** » lorsque l'entrée choisie apparaît à l'écran. L'écran indique « Ajouter ».
7. Sélectionnez l'élément du menu « Effacer ? » à l'aide de la touche « ↑ » ou « ↓ ».
8. Pressez sur la touche « **OK/MENU** » pour valider la sélection et supprimer le numéro de téléphone.

Réglage de la date et de l'heure

Enregistrement dans l'annuaire à partir de l'identification de l'appelant ou du rappel automatique

Procédez comme indiqué ci-après pour enregistrer un numéro à partir de l'identification de l'appelant ou du rappel automatique :

1. Lorsque le numéro de téléphone choisi apparaît sur l'écran, maintenez la touche  enfoncée pendant plus de trois secondes pour copier le numéro dans l'annuaire.
2. Le dernier numéro du numéro de téléphone clignote. Vous pouvez le modifier ou passer à la saisie du nom à l'aide de la touche .
3. Entrez un nom à l'aide des touches de sélection et pressez sur la touche  pour valider.
4. Pressez sur la touche  pour réactiver le mode veille.

1. Pressez sur la touche « **OK/MENU** » pour accéder au menu des paramètres.
2. Sélectionnez l'élément du menu « **REGL HEURE** » à l'aide de la touche « **↑** » ou « **↓** ».
3. Validez la sélection à l'aide de la touche « **OK/MENU** ».
4. Entrez les numéros à l'aide des touches de sélection. Pressez sur la touche « **OK/MENU** » pour valider la saisie et pour passer au chiffre suivant. Utilisez la touche « **Etoile** » pour revenir à un chiffre précédent.
5. Pressez sur la touche  pour supprimer les paramètres.

Notes :

1. Lorsque vous recevez un appel sur ce téléphone la date et l'heure sont réglées automatiquement si vous avez activé l'identification de l'appelant par l'intermédiaire de votre opérateur téléphonique (norme FSK).
2. Les paramètres sont définis dans l'ordre suivant : heure – minute – mois – jour – année
3. Le jour de la semaine est paramétré automatiquement une fois l'année paramétrée. L'année doit être paramétrée pour que les jours de la semaine puissent être affichés correctement.

Réglage du contraste de l'écran

1. Pressez sur la touche « **OK/MENU** » pour accéder au menu des paramètres.
2. Sélectionnez l'élément du menu « **CONTRASTE LCD** » à l'aide de la touche « **↑** » ou « **↓** ».
3. Validez la sélection à l'aide de la touche « **OK/MENU** ».
L'écran affiche « **CONTRASTE** » et le niveau actif (sur une échelle de 8 niveaux). (ex. : **CONTRASTE 7**)
4. Sélectionnez le niveau choisi à l'aide de la touche « **↑** » ou « **↓** » et pressez sur la touche « **OK/MENU** » pour valider la sélection et quitter le menu des paramètres.

Réglage de la langue

Le téléphone prend en charge les langues suivantes :

allemand, anglais, français, néerlandais, italien, espagnol, suédois, norvégien, finnois, polonais, hongrois, australien, tchèque, portugais, turc et danois.

La procédure de paramétrage de la langue est la suivante :

1. Pressez sur la touche « **OK/MENU** » pour accéder au menu des paramètres.
2. Sélectionnez l'élément du menu « REGL LANGUE » à l'aide de la touche « ↑ » ou « ↓ ».
3. Validez la sélection à l'aide de la touche « **OK/MENU** ».
4. Sélectionnez la langue choisie à l'aide de la touche « ↑ » ou « ↓ ».
5. Pressez sur la touche « **OK/MENU** » pour valider la sélection et quitter le menu des paramètres.

Réglage de la zone/du code longue distance

(Ces paramètres ne peuvent être définis que si vous avez sélectionné l'anglais ou le polonais dans les paramètres de langue et que le combiné est raccroché.)

Si vous utilisez le téléphone pour la première fois ou que vous déménagez dans une région avec un autre code de zone, entrez le nouveau code de zone. Ce paramétrage est nécessaire pour permettre au téléphone de différencier les communications locales et les communications longue distance.

1. Pressez sur la touche « **OK/MENU** » pour accéder au menu des paramètres.
2. Sélectionnez l'élément du menu « Area & LDS » à l'aide de la touche « ↑ » ou « ↓ ».

3. Validez la sélection à l'aide de la touche « **OK/MENU** ».
4. Entrez le code de la zone à l'aide des touches de sélection.
5. Pressez sur la touche « **OK/MENU** » pour passer au numéro suivant.
6. Une fois le code de zone paramétré, l'écran indique « SET LDS CODE » ; vous pouvez alors entrer le code longue distance à l'aide des touches de sélection.
7. Pressez sur la touche  pour sortir du paramétrage.

Réglage du format horaire

1. Pressez sur la touche « **OK/MENU** » pour accéder au menu des paramètres.
2. Sélectionnez l'élément du menu « Format Heure » à l'aide de la touche « ↑ » ou « ↓ ».
3. Validez la sélection à l'aide de la touche « **OK/MENU** ». Le format horaire activé est affiché sur l'écran.
4. Sélectionnez le format horaire choisi (12 heures/24 heures) à l'aide de la touche « ↑ » ou « ↓ ».
5. Pressez sur la touche « **OK/MENU** » pour valider la sélection et quitter le menu des paramètres.

Réglage du format date

1. Pressez sur la touche « **OK/MENU** » pour accéder au menu des paramètres.
2. Sélectionnez l'élément du menu « Format Date » à l'aide de la touche « ↑ » ou « ↓ ».
3. Validez la sélection à l'aide de la touche « **OK/MENU** ». Le format date activé est affiché sur l'écran.
4. Sélectionnez le format date (TT-MM/ MM-TT) à l'aide de la touche « ↑ » ou « ↓ ».
5. Pressez sur la touche « **OK/MENU** » pour valider la sélection et quitter le menu des paramètres.

Note :

Le paramètre « TT-MM » affiche la date au format jour-mois tandis que le paramètre « MM-TT » utilise le format mois-jour.

Réglage du délai du double-appel



1. Pressez sur la touche « **OK/MENU** » pour accéder au menu des paramètres.
2. Sélectionnez l'élément du menu « Touche R » à l'aide de la touche « ↑ » ou « ↓ ».
3. Validez la sélection à l'aide de la touche « **OK/MENU** ». L'heure courante est affichée sur l'écran.
4. Sélectionnez à l'aide de la touche « ↑ » ou « ↓ » le délai du double-appel (100ms/ 120ms/ 300ms/600ms).
5. Pressez sur la touche « **OK/MENU** » pour valider la sélection et quitter le menu des paramètres.

Réception de l'identification de l'appelant

L'identification de l'appelant utilise les informations ci-après :

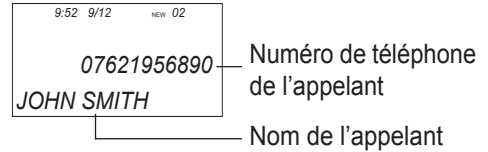
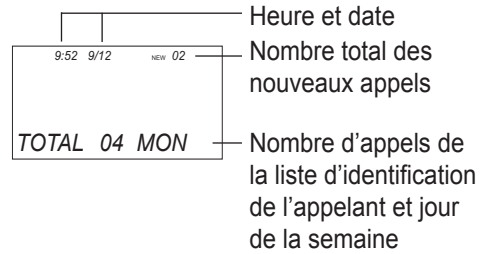

Regarde des affichages à l'écran

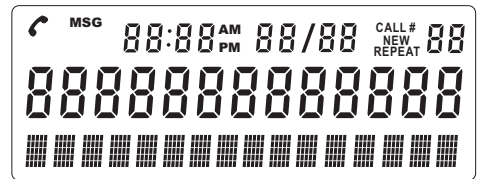

Messagerie vocale - L'écran indique „MSG VOCAL“ si le service d'identification de l'appelant de votre opérateur téléphonique est activé ou si un message à été laissé sur votre messagerie vocale. L'icône MSG VOCAL situé dans le coin inférieur droit, clique tant que le message vocal n'a pas été écouté ou que l'appel en absence n'a pas été consulté.

Note :

Cette fonction doit être prise en charge par votre opérateur téléphonique.

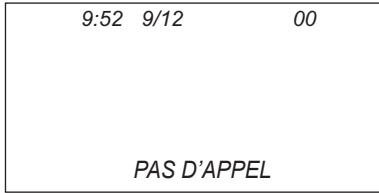

Aucun appel – L'écran indique « Pas d'appel » lorsque tous les appels ont été supprimés.

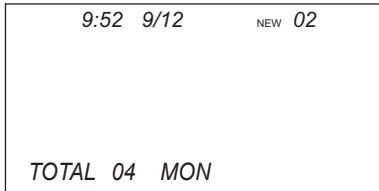

Nombre total et nombre de nouveaux appels – L'écran indique le nombre total et le nombre de nouveaux appels qui peuvent être consultés. Dans cet exemple, nous avons un total de quatre appels. Cette liste comporte deux nouveaux appels.

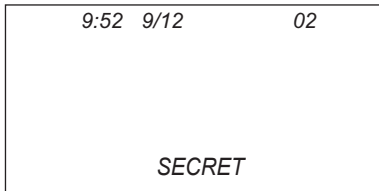

Privé – L'écran indique « Secret » lorsque l'appelant ne transmet pas ou masque son nom et son numéro.

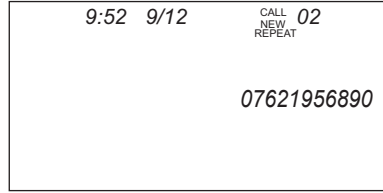

Appels répétés – L'écran indique l'icône « Repeat » dans le coin supérieur droit lorsqu'un appel est reçu de manière répétée.



Fin de la liste – L'écran indique « Fin de liste » lorsque le début ou la fin du journal des appelants est atteint. L'écran indique « Pas d'appel » lorsqu'il n'y a aucun appel.

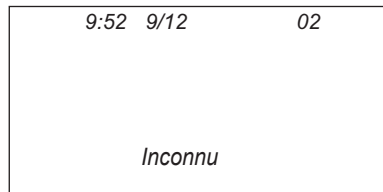

Inconnu – Ce message apparaît sur l'écran lorsque l'appel a été passé depuis une zone dans laquelle l'opérateur téléphonique n'offre pas de service d'identification de l'appelant ou ne prend pas en charge le service de présentation du numéro.

Fonctions du système d'identification de l'appelant

Pour fonctionner, l'identification de l'appelant doit avoir été activée préalablement par votre opérateur téléphonique local.



Notification d'appel – Le voyant rouge du téléphone clignote pour indiquer que vous avez reçu de nouveaux appels. Ce voyant s'éteint dès que tous les nouveaux appels ont été consultés.

Consultation des appels enregistrés – Utilisez la touche « ↑ » ou « ↓ » pour parcourir la liste des appelants. Si un numéro dépasse 13 chiffres, une flèche apparaît dans le coin inférieur droit de l'écran. Pressez sur la touche « ↑ » ou « ↓ » pour afficher les autres chiffres.



Enregistrement des appels enregistrés – Votre téléphone enregistre automatiquement jusqu'à 50 enregistrements. Lorsque la mémoire est saturée, le dernier appel enregistré est supprimé automatiquement de la liste. Vous pouvez augmenter l'espace de stockage en supprimant manuellement les anciens enregistrements.

Suppression d'un ou de tous les enregistrements de numéro

Supprimer un enregistrement :

1. Sélectionnez à l'aide de la touche « ↑ » ou « ↓ » l'entrée à supprimer. Le combiné téléphonique doit être raccroché.
2. Pressez sur la touche . L'écran indique « Effacer? ».
3. Validez la question en pressant sur la touche .

Supprimer tous les enregistrements :



1. Maintenez la touche  pendant plus de 6 secondes.
L'écran indique « Tout effacer? ».
2. Pressez sur la touche  pour supprimer toutes les entrées. L'écran indique « Pas d'appel ».

Utilisation de la fonction rappel

Note : La fonction rappel n'est pas accessible si le numéro est masqué ou n'est pas disponible.

A. Rappel d'un numéro composé :

Le téléphone enregistre les 15 numéros composés les plus fréquents.

1. Pressez sur la touche  lorsque le combiné est raccroché. L'écran affiche le dernier numéro composé.
2. Parcourez le journal des appelants à l'aide de la touche « ↑ » ou « ↓ » jusqu'à ce que vous ayez trouvé le numéro de téléphone choisi.
3. Décrochez le combiné ou pressez sur la touche  pour sélectionner le numéro de téléphone.

B. Rappel d'un numéro enregistré :

Le téléphone enregistre le numéro de 50 appels entrants.

1ère possibilité :

1. Décrochez le combiné ou pressez sur la touche  pour obtenir un signal de ligne libre.
2. Parcourez le journal des appelants à l'aide de la touche « ↑ » ou « ↓ » jusqu'à ce que vous ayez trouvé le numéro de téléphone recherché.
3. Pressez sur la touche « OK/MENU » pour sélectionner le numéro choisi.

2ème possibilité :

1. Après avoir raccroché le combiné, parcourez le journal des appelants à l'aide de la touche « ↑ » ou « ↓ » jusqu'à ce que vous ayez trouvé le numéro de téléphone recherché.
2. Débranchez le combiné ou pressez sur la touche  pour sélectionner le numéro de téléphone.

Raccordements supplémentaires

Prise de raccordement pour coussin vibrant et/ou modules

Votre téléphone comporte une prise de raccordement pour un coussin vibrant ou des modules de signaux complémentaires. Vous pouvez ainsi signaler un appel entrant par une tonalité très forte et un signal optique très clair ou encore à l'aide d'un coussin vibrant disponible en option et/ou un module. Outre le signal d'appel, vous pouvez choisir de signaler l'appel visuellement ou encore à l'aide de vibrations. Pour sélectionner le mode de signalisation choisi, réglez le commutateur de signal (au dos du téléphone) sur l'une des trois positions possibles.

- commutateur gauche : visuellement à l'aide de signaux transmis par un coussin vibrant connecté et/ou par un module
- interrupteur central : uniquement les signaux transmis par un coussin vibrant raccordé et/ou un module
- interrupteur droite : visuellement uniquement

L'option suivante module peut être connecté au téléphone:

- module flash
- module de commutation
- module acoustique

Raccord micro-casque

Raccord micro-casque standard avec un connecteur jack de 2,5 mm, (par ex. le raccord d'un PL-100/ PL-200):

Raccord écouteur

Sortie d'écouteur (prise jack 3,5 mm) pour raccorder écouteurs, une boucle magnétique ou autre.

Montage mural

1. Dégagez le support du combiné hors de la position et faites-le pivoter de 180 degrés. Faites ensuite revenir le support à sa position initiale de manière à orienter l'ergot vers le haut (voir figure 2). De cette manière, le combiné reste sur son support lorsque le téléphone est monté sur un mur.

Figure 2 :
Support pour le combiné

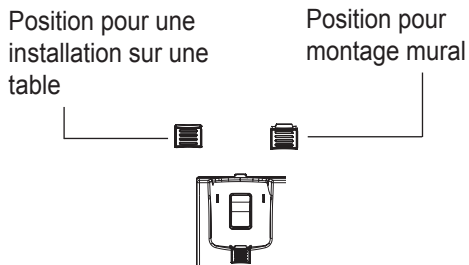

Si le téléphone ne fonctionne pas

2. Mettez en place deux vis (non fournies) l'une au dessus de l'autre en les espaçant de 8 cm à l'endroit voulu.
3. Placez le téléphone par dessus les têtes de vis et abaissez-le pour le fixer vers le bas (voir figure 3).

Figure 3 :
Montage mural du téléphone

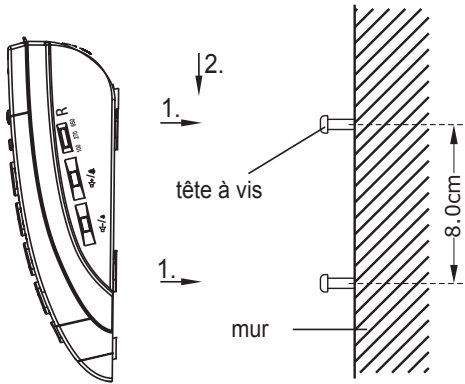

Généralités

S'assurer que le câble du téléphone est intact et correctement raccordé. Oter le cas échéant les équipements en option, les rallonges de câble et les autres téléphones. Si ensuite le téléphone fonctionne, c'est que le dérangement est occasionné par un autre appareil.

Essayer par exemple de brancher le téléphone chez un voisin. Si l'appareil fonctionne chez le voisin, c'est la prise téléphonique qui est sans doute défectueuse et doit être vérifiée.

Le téléphone ne fonctionne pas

- S'assurer que le bloc-secteur est correctement enfiché dans le téléphone et correctement raccordé au secteur.
- S'assurer que le câble du téléphone est correctement enfiché dans le téléphone et sur la prise de raccordement du téléphone.
- Brancher un autre téléphone sur la prise téléphonique. Si ce téléphone fonctionne, l'appareil est vraisemblablement défectueux.
- Utiliser uniquement le câble d'origine ou un câble analogue avec une prise internationale.

Rétablissement de la configuration initiale du téléphone

Pour revenir au réglage tel qu'il était à la livraison, procéder ainsi :

1. Pressez sur la touche « **OK/MENU** » pour accéder au menu des paramètres.
2. Sélectionnez l'élément du menu « RESET ? » à l'aide de la touche « ↑ » ou « ↓ ».
3. Validez la sélection à l'aide de la touche « **OK/MENU** ».
L'écran indique « CONFIRMER? ».
4. Pressez sur la touche « **OK/MENU** » pour valider la sélection et rétablir la configuration initiale du téléphone.
5. Si vous ne souhaitez pas réinitialiser le téléphone, pressez sur la touche  pour sortir du menu.

Maintenance et entretien

Ce téléphone ne demande pas d'entretien. S'il est sale, nettoyez l'appareil avec un chiffon doux et légèrement humide. Ne pas utiliser d'alcool, de diluant ni de solvant organique.

Il est préférable de ne pas exposer trop longtemps le téléphone aux rayons du soleil et de le protéger des grandes chaleurs, de l'humidité et des vibrations mécaniques importantes.

Important

Cet appareil **n'est pas** protégé contre les projections d'eau. Ne pas poser d'objet rempli d'un liquide, par exemple un vase, près de l'appareil. De même, ne pas poser près de l'appareil une source de combustion comme par exemple une bougie allumée.

Garantie

Ce téléphone est très fiable. Si en dépit d'un montage et d'un emploi corrects, des dysfonctionnements apparaissent, veuillez contacter votre revendeur spécialisé ou vous adresser directement au fabricant. La garantie comprend la réparation gratuite y compris la réexpédition. La seule condition est de renvoyer l'appareil dans son emballage d'origine. Ne le jetez donc pas. Cette garantie ne s'applique pas pour des dommages occasionnés par une mauvaise manipulation ou encore des tentatives de réparation par des personnes non autorisées (endommagement du cachet signalétique de l'appareil). Les réparations sous garantie ne sont exécutées qu'après réception du coupon de garantie dûment rempli ou d'une copie de la facture ou du ticket de caisse du revendeur. **Le numéro de l'appareil doit être indiqué dans tous les cas.**



Consigne environnementale / élimination

Élimination des appareils électriques et électroniques usagés (à appliquer dans les pays de l'Union Européenne et dans les autres pays européens avec un système de collecte séparée de ces appareils).

Ce symbole figurant sur le produit ou sur son emballage signifie que ce produit ne doit pas être éliminé avec les déchets ménagers mais doit être remis à une déchetterie ou à un point de collecte pour le recyclage des appareils électriques et électroniques. Toute contribution à l'élimination correcte de ce produit protège l'environnement et la santé de tous. L'environnement et la santé sont mis en danger par une élimination inadaptée des déchets. Le recyclage des matériaux aide à réduire la consommation de matières premières. Pour obtenir de plus amples informations sur le recyclage de ce produit, se renseigner auprès de sa commune, des services municipaux d'élimination des déchets ou auprès du magasin revendeur.

Spécifications techniques

Alimentation électrique :

Bloc-secteur :

Primaire 220/230V 50 Hz AC

Secondaire 7,5V DC / 500 mA

Dimensions (L x l x H) :

243 mm x 240 mm x 94 mm

Poids :

ca. 965 g



Marquage CE

Cet appareil est conforme aux exigences des directives communautaires ci-après :

- 2002/95/CE Directive RoHS
- 2002/96/CE Directive WEEE
- 1999/5/CE Directive R&TTE
- 2004/108/CE Directive CEM
- 2006/95/CE Directive basse tension

La conformité avec les directives ci-dessus est attestée par le logo CE apposé sur l'appareil. Les déclarations de conformité CE sont consultables sur Internet sur le site www.humanttechnik.com.

Sous réserves de modifications techniques.

Hartelijk gefeliciteerd met uw aankoop van de *scalla*²-telefoon, wij hopen dat u er veel plezier aan zult beleven. Lees deze handleiding aandachtig door om de telefoon correct in gebruik te kunnen nemen en alle mogelijkheden van het systeem te leren kennen.

Bijzondere kenmerken

- Volume en melodie van de oproeptoon instelbaar
- Duidelijke optische oproepsignalering door wit knipperlicht
- Volume en toon van de luidspreker instelbaar

- Extra grote en verlichte cijfertoetsen
- 4 snelkiestoetsen
- 8 fotosnelkiestoetsen met kleurindicator en inleglabel in de telefoonhoorn
- 10 kiestoetsen programmeerbaar voor telefoonnummers

- Handsfree-functie
- Mute-functie

- Extra grote display voor identificatie van de oproeper
- Instelbaar display-contrast

- Geheugenfunctie voor minstens 50 aankomende oproepen met naam, nummer, datum en tijd
- Geheugenfunctie voor maximaal 15 uitgaande oproepen met kiesherhalingsfunctie
- Telefoonboek voor maximaal 99 namen met nummers

- Taalinstelling voor de display-teksten
- Compatible met hoorapparaten

- Aansluiting voor headset met 2,5 mm-stekker
- Aansluiting voor teelus, hoofdtelefoon e.d. met 3,5 mm-stekker
- Aansluiting voor trillingskussen en/of modules (zie pagina 53)



Veiligheidsinstructies

Lees absoluut de volgende veiligheidsinstructies en het hoofdstuk „In gebruik nemen“ door, zodat u uw telefoon snel en veilig kunt gebruiken.

- **Opgelet:**

Bij uw telefoon kan een zeer hoog volume worden ingesteld. Om uw gehoor of het gehoor van personen met normaal hoorvermogen, vooral kinderen, te beschermen tegen gehoorbeschadiging door een te hoog volume, dienen de volgende aanwijzingen in acht genomen te worden:

1. Stel een laag volume in voor u de hoorn aan uw oor houdt.
 2. Stellen Sie die Lautstärke während des Gebrauches auf eine für Sie angenehme Stufe ein.
- Plaats het toestel op een slipvaste ondergrond.
 - Plaats het aansluitsnoer zo dat niemand erover kan struikelen.
 - Stel de telefoon niet bloot aan de volgende invloeden:
 - warmtebronnen
 - directe zonnestralen
 - vocht
 - Bescherm uw telefoon tegen vocht, stof, agressieve vloeistoffen en dampen.
 - Verbind het aansluitsnoer alleen met de passende aansluitingen.
 - Sluit alleen goedgekeurde accessoires aan.
 - Nooit
 - De telefoon zelf openen!
 - De telefoon dragen aan het netsnoer!

Inhoudsopgave	Pagina		
In gebruik nemen		Nummers programmeren op de	
Inhoud van de verpakking	84	Kiestoetsen	90
Batterijen aanbrengen	84	Opgeslagen nummer van de	
Telefoon aansluiten	84	kiestoetsen bekijken	90
Toetsen en hun betekenis	85	Kiezen met kiestoetsen	90
		Fotosnelkiestoetsen	91
Bedieningselementen		Instellingen	
Bedieningselementen voorkant	86	Volume en toon van de	
Bedieningselementen links/ achterkant/ rechts	87	beltoon instellen	91
Telefoneren		Speciale functies	
Bellen	88	Telefoonboek	92
Oproep aannemen	88	Toetsconfiguratie	92
Telefoneren met een aangesloten headset	88	Naam/Nummer opslaan in het telefoonboek	92
Luidspreker gebruiken		Naam/Nummer in het telefoonboek raadplegen	93
bij een gesprek	88	Nummer kiezen uit het telefoonboek	94
Volume van de luidspreker instellen	88	Telefoonboekingaven wijzigen	94
Herhaling van het laatstgekozen telefoonnummer	88	Telefoonboekingaven wissen	95
Instelling hoornvolume/hoge- en lage-tonenregeling	88	Telefoonnummers uit de oproeplijst of de kiesherhaling opslaan in het telefoonboek	96
Schakelaar voor volume-reset	89		
Telefoon gebruiken met hoorapparaten	89	Display-contrast instellen	96
Mute-functie ()	89	Tijd/Datum instellen	96
Kiespauze inlassen (PABX)	89	Taal instellen	97
Ruggespraaktoets ()	89	Gebied/trajectcode instellen	97
		Tijdformaat instellen	97
Snelkiestoetsen		Datums-Format instellen	98
Nummers programmeren op de snelkiestoetsen	90	Ruggespraakduur instellen	98
Opgeslagen snelkiesnummer bekijken	90		
Kiezen met snelkiestoetsen	90		
Nummers uit de nummerweergave, uit de kiesherhaling of uit het telefoonboek opslaan op een snelkiestoets	90		

Belleridentificatie ontvangen	98
Bekijken van de vertoning	98
Funcities van het beller- identificatiesysteem	100
Afzonderlijke of alle oproepen wissen	100
Terugbelfunctie gebruiken	100
Bijkomende aansluitingen	
Aansluiting voor trillingskussen en/of modules	101
Headset-aansluiting	101
Aansluiting voor koptelefoon	101
Wandmontage	101
Als de telefoon niet werkt	
Algemeen	102
De telefoon werkt niet	102
Telefoon weer instellen op de leveringstoestand	103
Onderhoud en verzorging	103
Garantie	103
Milieu/ Verwijdering	104
Technische gegevens	104
CE-Zeichen	104

In gebruik nemen

Inhoud van de verpakking

Controleer of alle hierna opgesomde onderdelen aanwezig zijn:

- Telefoontoestel
- Hoorn
- Hoornsnoer
- Telefoonsnoer
- 4x 1,5V Batterijen (Typ „AAA“)
- 7,5V-netadapter
- Inleglabel voor fotosnelkiestoetsen (in de hoorn)
- Gebruiksaanwijzing
- Garantiekaart

Indien bepaalde onderdelen ontbreken, dient u onmiddellijk contact op te nemen met uw audicien of rechtstreeks met de fabrikant.

Batterijen aanbrengen

Om de display te kunnen gebruiken, moeten vier 1,5V-batterijen (type „AAA“) in de telefoon worden geplaatst.

De batterijen worden als volgt in het apparaat geplaatst:

1. Verwijder het deksel van het batterijvak aan de onderkant van de telefoon.
2. Plaats nu vier 1,5V-batterijen (type „AAA“) in het batterijvak. Let daarbij op de juiste polariteit van de batterijen!
3. Sluit nu het deksel van het batterijvak.

Opmerking: voor de achtergrondverlichting van de display en de speciale functies van de telefoon moeten de netadapter aansluiten (zie „Telefoon aansluiten“).

Telefoon aansluiten

1. Steek de stekker van het hoornsnoer (spiraalkabel) in de aansluiting met het hoornsymbool aan de linkerkant van het toestel en in de hoorn.
2. De kleine stekker (westernstekker) van het telefoonsnoer in de aansluiting  steken (achterkant van het apparaat). De grote stekker (TAE-stekker) in de contactdoos van uw telefoonaansluiting steken.
3. De stekker van de netadapter steekt u in de aansluiting „DC 7,5 V“. De netadapter steekt u in een 230-V-stopcontact.

Opgelet!

Plaats de telefoon bijv. niet in de buurt van televisietoestellen, monitors, ventilators etc. om het storingsrisico zo klein mogelijk te houden. Plaats de telefoon niet direct in de zon of in de buurt van een warmtebron.

Gebruik alleen het originele telefoonsnoer of een vergelijkbaar snoer met internationale configuratie.

Toetsen en hun betekenis



Functietoets

- Ingaven wissen
- Microfoon op mute schakelen



Pijltoetsen omhoog/omlaag
Bladeren in het menu

OK/MENU

Bevestigings-/Menu-toets
Keuze bevestigen
Menu kiezen



Snelkies-toetsen
(Telefoonnummergeheugen)

AUTO Auto toets



Telefoonboek toets:
- Open het telefoonboek



Volumetoetsen:

- Volume van de luidspreker instellen



Luidsprekertoets:
- »Handsfree«: leiding innemen,
leiding scheiden
- »Meeluisteren« in-/uitschake-
len tijdens een gesprek



Headset-toets
- Telefoongesprek voeren via een
aangesloten headset
- Leiding gebruiken of scheiden



Versterking Aan / Uit



Ruggespraaktoets, bijv. om ge-
sprekken door te verbinden als
de telefoon aangesloten is op
een telefooncentrale.



Kiesherhaling van het laatste
nummer/ Pauze invoegen bij het
kiezen van een nummer



Fotosnelkies-toetsen
Snelkies-toetsen voor het inleg-
gen van foto's

Bedieningselementen

Bedieningselementen voorkant

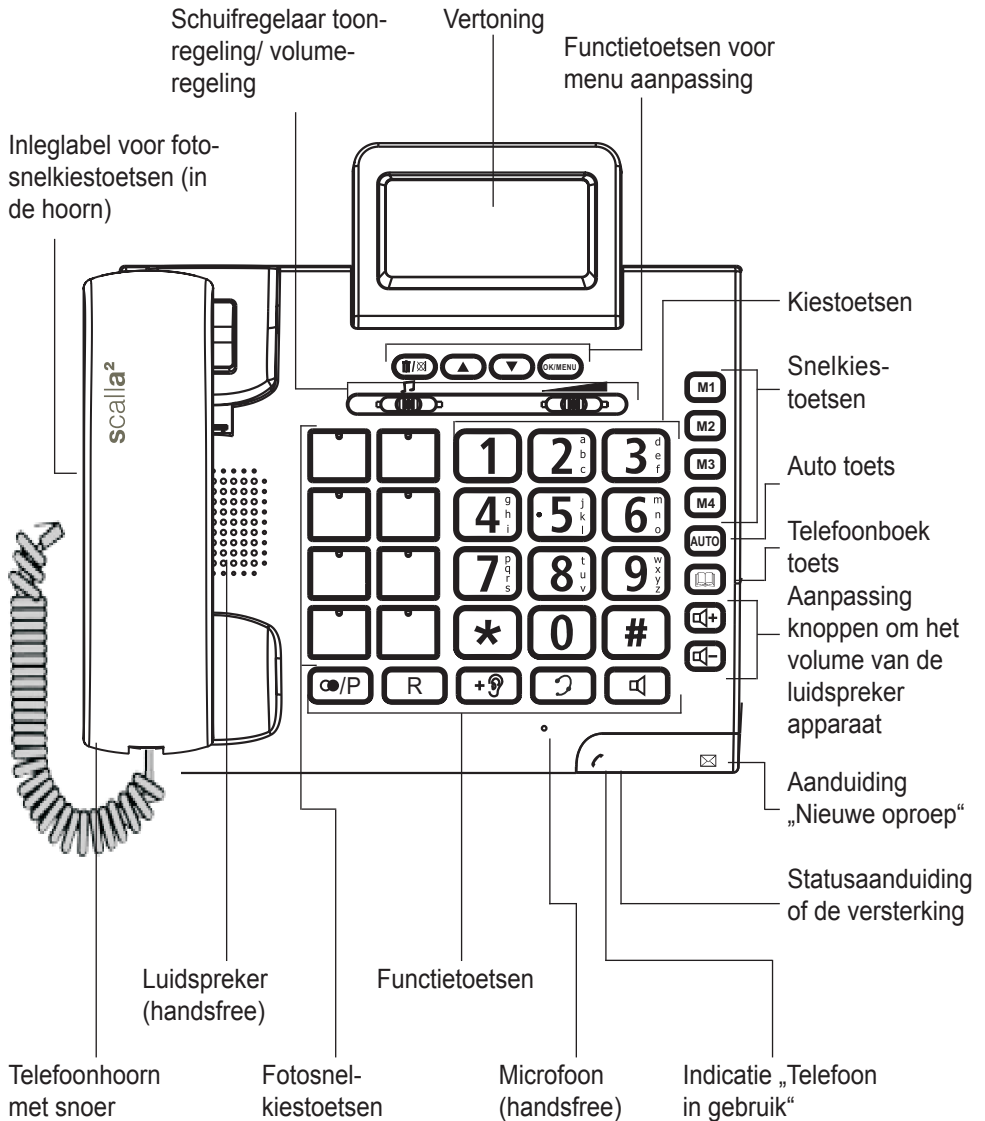

Bedieningselementen links

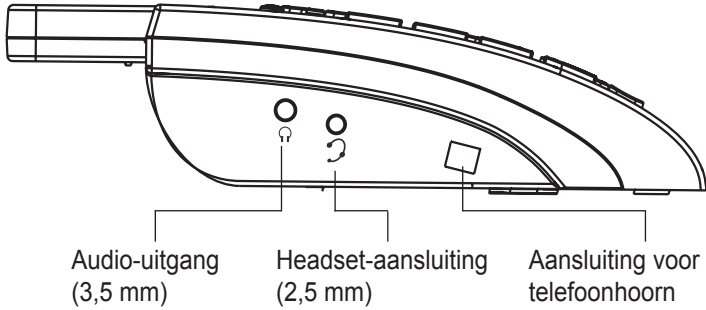

Bedieningselementen achterkant

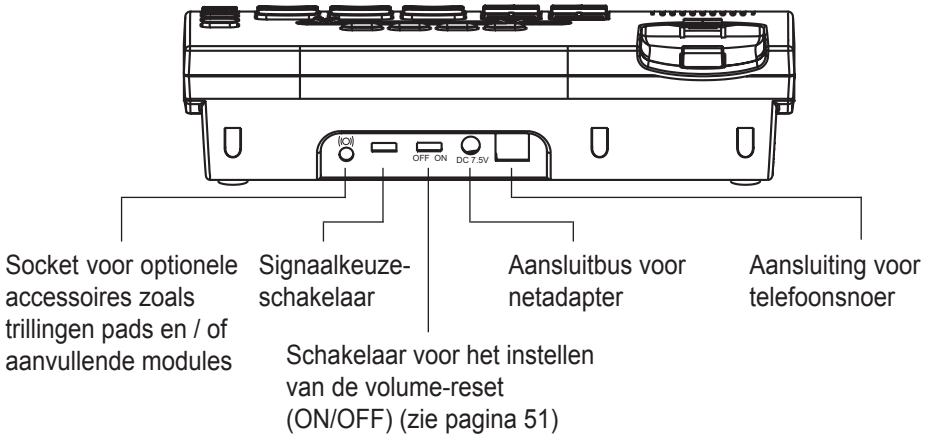

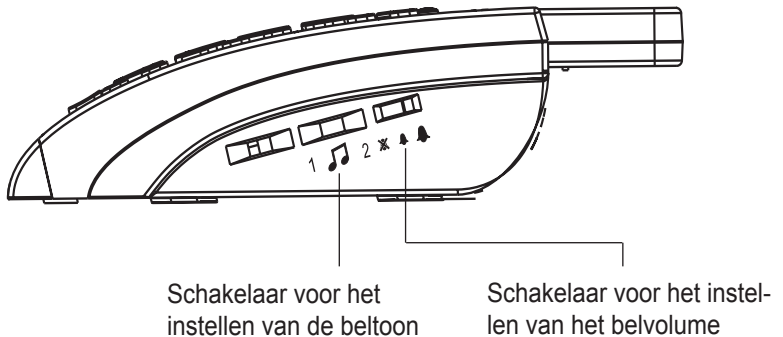

Bedieningselementen rechts





Telefoneren

Bellen



1. Neem de hoorn op of druk op de toets .
2. Kies het telefoonnummer.
3. Om het gesprek te beëindigen, legt u de hoorn neer resp. drukt u opnieuw op de toets .

Oproep aannemen



1. De telefoon rinkelt.
2. Neem de hoorn op of druk op de toets .
3. Om het gesprek te beëindigen, legt u de hoorn neer resp. drukt u opnieuw op de toets .

Telefoneren met een aangesloten headset

- Bellen

1. Druk op de toets .
2. Kies het telefoonnummer.
3. Om het gesprek te beëindigen, legt u de hoorn neer resp. drukt u opnieuw op de toets .

- Oproep aannemen

1. De telefoon rinkelt.
2. Druk op de toets  om het gesprek te voeren via de aangesloten headset.
3. Om het gesprek te beëindigen, drukt u opnieuw op de toets .

Luidspreker gebruiken bij een gesprek



1. Om de luidspreker van het apparaat in te schakelen, houdt u de toets  ingedrukt. De luidspreker van de hoorn blijft daarbij ingeschakeld.
2. Leg nu de telefoonhoorn neer, zodat de luidspreker ingeschakeld wordt.

3. U kunt het telefoongesprek nu voortzetten via de luidspreker en de ingebouwde microfoon.
4. Om de luidspreker van het toestel opnieuw uit te schakelen, drukt u op de toets .

Opmerking:

Een gesprek wordt beëindigd als u op de toets  drukt terwijl de hoorn neergelegd is.

Volume van de luidspreker instellen

In de handsfree-modus kunt u het volume van de luidspreker instellen met behulp van de toetsen  of , die zich aan de voorkant van de telefoon bevinden.

Herhaling van het laatstgekozen telefoonnummer

1. Neem de hoorn op.
2. Als u op de toets  drukt, wordt het laatstgekozen nummer opnieuw gekozen.

Instelling hoornvolume/hoge- en lage-tonenregeling

Het hoornvolume kan tijdens een telefoongesprek worden ingesteld met de schuifregelaar "Volume" aan de voorkant van de telefoon. (zie figuur 1, pagina 89)

Met de toets  kan een bijkomende versterking worden ingeschakeld. Als de versterking geactiveerd is, wordt in de hoorn een volume van maximaal 40 dB bereikt. Als de versterking is aangeschakeld, brandt de statusaanduiding op de telefoon. Door nogmaals op de toets  te drukken, wordt de bijkomende versterking uitgeschakeld.

Met de toonregeling (schuifschakelaar aan de voorkant, zie figuur 1) kunt u ook de hoge resp. lage tonen versterken.

Opmerking:

De toonregeling werkt alleen als de versterking ingeschakeld is.

Figuur 1:

Toonregeling/ Volumeregeling

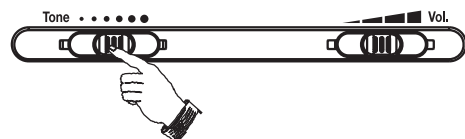

Schakelaar voor volume-reset

U kunt uw telefoon zo instellen dat het volume automatisch weer op de basiswaarde wordt gezet als u de hoorn op de haak legt. Daardoor kunnen personen die geen versterking nodig hebben de telefoon gebruiken zonder hun gehoor te beschadigen door het hoge volume. Voor deze normale modus wordt de schakelaar + aan de achterkant van het apparaat op de positie „OFF“ gezet.

Als u de telefoon alleen gebruikt of de reset-functie wilt deactiveren, dan zet u de schakelaar + aan de achterkant van het apparaat op de positie „ON“. Het ingestelde volume wordt bij het inleggen van de hoorn niet meer op de standaardwaarde gezet en uw instellingen staan bij het volgende telefoongesprek direct goed ingesteld.

Telefoon gebruiken met hoorapparaten

U kunt uw telefoon gebruiken in combinatie met hoorapparaten die uitgerust zijn met een telefoonspoel (T-spoel). Daarvoor plaatst u de keuzeschakelaar op uw hoorapparaat op de positie „T“ of „MT“. Houd de telefoonhoorn bij het telefoneren zo dicht mogelijk bij uw hoorapparaat.

Mute-functie ()

U kunt de microfoon op uw telefoon tijdens een gesprek tijdelijk uitschakelen, zodat uw gesprekspartner u niet meer kan horen.

Met de toets  wordt de microfoon uitgeschakeld.

Kiespauze inlassen (PABX)

Met de toets  wordt de kiesprocedure gedurende een vast ingestelde tijd onderbroken.

Ruggespraaktoets ()



Deze functie is vereist om bepaalde functies in het telefoonnet te activeren.

Als u op deze toets  drukt, wordt de telefoonleiding gedurende een bepaalde tijd onderbroken (100ms/120ms/300ms/600ms) (zie „Ruggespraakduur instellen“, Pagina 99).



Snelkiestoetsen

Nummers programmeren op de snelkies-toetsen



Op de 4 snelkiestoetsen en 8 fotosnelkies-toetsen kunnen willekeurige telefoonnummers (max. 32 cijfers voor elke toets) worden opgeslagen.

1. Voer het gewenste „telefoonnummer“ in.
2. Houd één van de toetsen ... of een fotosnelkiestoets ingedrukt.



Opgeslagen snelkiesnummer bekijken

Druk op één van de toetsen ... of op een fotosnelkiestoets om het opgeslagen nummer op de display te tonen. De hoorn moet daarvoor op de haak liggen.

Kiezen met snelkiestoetsen

Neem de hoorn op of druk op de toets . Als u op één van de toetsen ... of de fotosnelkiestoetsen drukt, wordt het opgeslagen telefoonnummer gekozen.

Nummers uit de nummerweergave, uit de kiesherhaling of uit het telefoonboek opslaan op een snelkiestoets

Als het gewenste nummer op de display verschijnt, houdt u één van de toetsen ... of een fotosnelkiestoets ingedrukt tot op de display de melding „Gespeichert“ verschijnt. Het nummer is nu opgeslagen onder de gekozen snelkiestoets.

Nummers programmeren op de kies-toetsen

Op de 10 keuzetoetsen kunnen willekeurige telefoonnummers (max. 32 cijfers voor elke toets) worden opgeslagen.

1. Houd de „**Auto**“-toets ingedrukt tot op de display „-->“ verschijnt.
2. Voer het gewenste „telefoonnummer“ in.
3. Druk nogmaals op de „**Auto**“-toets. Op de display verschijnt nu „-->?“.
4. Voer het gewenste nummer van de kies-toets (0...9) in. Op de display leest u nu „Gespeichert“.

Opgeslagen nummer van de kiestoetsen bekijken

Druk op de „**Auto**“-toets en de gewenste kiestoets. Het opgeslagen nummer verschijnt op de display. De hoorn moet daarvoor op de haak liggen.

Kiezen met kiestoetsen

1. Neem de hoorn op of druk op de toets .
2. Druk op de „**Auto**“-toets en de gewenste kiestoets. Het opgeslagen nummer verschijnt op de display. De hoorn moet daarvoor op de haak liggen.

Instellingen

Fotosnelkiestoetsen

In deze toetsen kunt u een kleine foto van de gewenste gesprekspartner leggen. Daarnaast kunt u door de kleurcodering en het inleglabel in de telefoonhoorn aan elke foto ook een naam toewijzen.

Voorbeeld:

Twee fotoetsen met beelden van de gewenste gesprekspartners

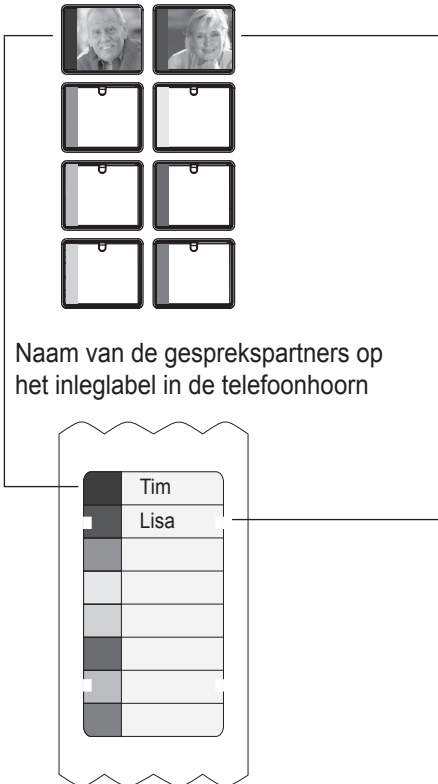

Volume en toon van de beltoon instellen

Het volume van de beltoon kan met de beide toetsen aan de rechterkant van de telefoon worden ingesteld.

Speciale functies

De telefoon beschikt over de volgende speciale functies:

- Telefoonboek
- LCD-contrast
- Tijdstelling
- Taalinstelling
- Gebieds- & trajectinstelling
- Tijdformaat instelling
- Datumformaat instelling
- Leveringstoestand opnieuw instellen
- Belleridentificatie

Door één keer op de toets „OK/MENU“ of tweemaal op de toets  te drukken, bereikt u de instelmodus. Met de toetsen „Pijl omhoog“ of „Pijl omlaag“ kunt u een menu-punt kiezen. De mogelijke instellingen verschijnen in de onderstaande volgorde op de display:

Telefoonboek - LCD-contrast - Tijdstelling – Taalinstelling – Gebieds- & trajectinstelling – Ruggespraakduurinstelling – Tijdformaat – Datumformaat – Leveringstoestand opnieuw instellen.

Om een keuze te bevestigen, drukt u op de toets „OK/MENU“. Met de toets  verlaat u het instelmenu.

Telefoonboek

Toetsconfiguratie

Toets	Letter/Teken
1	1 - + / % @ &
2	A B C 2
3	D E F 3
4	G H I 4
5	J K L 5
*	* () [] \$
6	M N O 6
7	P Q R S 7
8	T U V Ü 8
9	W X Y Z 9
0	[Leerzeichen] 0 _ . ` “
#	# À Ä ö

Naam/Nummer opslaan in het telefoonboek

1. Druk op de toets „**OK/MENU**“ om het instelmenu op te roepen.
2. Kies met de toetsen „↑“ of „↓“ het menu-punt „Telefonbuch“.
3. Bevestig de keuze met de toets „**OK/MENU**“. Op de display verschijnt „Anzeigen“.
4. Kies met de toetsen „↑“ of „↓“ het menu-punt „Neuer Eintrag“.
5. Druk op de toets „**OK/MENU**“ om de naam en het nummer in te voeren.
6. Voer het telefoonnummer (max. 20 cijfers) in met de kiestoetsen. Om een voor-

gaand teken te wissen, drukt u op de toets . Als het telefoonnummer langer is dan 20 cijfers, verschijnt op de display „Nummer te lang“, de te veel ingevoerde cijfers worden niet opgeslagen.

7. Nadat u het telefoonnummer heeft ingevoerd, drukt u op de toets „Telefonbuch“ of „**OK/MENU**“ om via de kiestoetsen een naam in te voeren. Als de volgende letter/het volgende teken zich op dezelfde toets bevindt die u net heeft ingedrukt, dan wacht u een ogenblik tot de cursor op de volgende positie gesprongen is om de volgende letter/het volgende teken in te voeren. Met de toets  kan een fout ingevoerde letter/teken gewist worden. Om de cursor te bewegen of een spatie in te voeren, kunt u de toets „**OK/MENU**“ gebruiken.
8. Zodra de instellingen afgesloten zijn, drukt u op de toets „Telefonbuch“ om de ingaven op te slaan.
9. Druk op de toets  om terug te keren naar de standby-modus.

Naam/Nummer in het telefoonboek raadplegen

U hebt vier verschillende mogelijkheden om een telefoonboekingave te bekijken:

1e mogelijkheid:

1. Druk op de toets „**OK/MENU**“ om het instelmenu op te roepen.
2. Kies met de toetsen „↑“ of „↓“ het menu-punt „Telefonbuch“.
3. Bevestig de keuze met de toets „**OK/MENU**“. Op de display verschijnt „Anzeigen“.
4. Druk op de toets „**OK/MENU**“ om de telefoonboekingen te kunnen bekijken.
5. Kies met de toetsen „↑“ of „↓“ de gewenste ingave om deze te bekijken.

2e mogelijkheid:

1. Druk op de toets „**OK/MENU**“ om het instelmenu op te roepen.
2. Kies met de toetsen „↑“ of „↓“ het menu-punt „Telefonbuch“.
3. Bevestig de keuze met de toets „**OK/MENU**“. Op de display verschijnt „Anzeigen“.
4. Druk op de toets „**OK/MENU**“ om de telefoonboekingen te kunnen bekijken.
5. Voer de beginletter van de gewenste ingave in met de kiestoetsen om de gewenste ingave op te roepen.

3e mogelijkheid:

Als de hoorn op de haak ligt, kunt u met het lijstnummer en de #-toets de gewenste ingave bekijken.

Voorbeeld: u wilt het zevende telefoonnummer in het telefoonboek oproepen. Daarvoor drukt u op de toets 7 en de #-toets. Op de display verschijnt het zevende nummer en de bijbehorende naam. Met de toetsen „↑“ of „↓“ kunt u andere ingaven uit het telefoonboek oproepen.

4e mogelijkheid:

Om het telefoonboek snel te kunnen oproepen, houdt u de toetsen „↑“ of „↓“ langer dan 3 seconden ingedrukt.

Opmerking:

Als een nummer langer dan 13 cijfers is, dan verschijnt er onderaan rechts op de display een pijl. Om de andere cijfers te kunnen zien, drukt u op de toetsen „↑“ of „↓“. Door nogmaals op de toetsen „↑“ of „↓“ te drukken, gaat u naar de volgende ingave.

Nummer kiezen uit het telefoonboek

Er zijn drie verschillende mogelijkheden om een telefoonnummer uit het telefoonboek te kiezen:

1e mogelijkheid:

1. Druk op de toets „Telefonbuch“ om het telefoonboekmenu te kiezen. Op de display verschijnt de eerste ingave.
2. Kies met de toetsen „↑“ of „↓“ de gewenste ingave.
3. Als de gewenste ingave op de display verschijnt, neemt u de telefoonhoorn op of drukt op de toets  om het telefoonnummer te kiezen.

2e mogelijkheid:

1. Druk op de toets „**OK/MENU**“ om het instelmenu op te roepen.
2. Kies met de toetsen „↑“ of „↓“ het menu-punt „Telefonbuch“.
3. Bevestig de keuze met de toets „**OK/MENU**“. Op de display verschijnt „Anzeigen“.
4. Druk op de toets „**OK/MENU**“ om de telefoonboekingaven te kunnen bekijken.
5. Kies met de toetsen „↑“ of „↓“ de gewenste ingave.
6. Als de gewenste ingave op de display verschijnt, neemt u de telefoonhoorn op of drukt op de toets  om het telefoonnummer te kiezen.

3e mogelijkheid:

1. Druk op de toets „**OK/MENU**“ om het instelmenu op te roepen.
2. Kies met de toetsen „↑“ of „↓“ het menu-punt „Telefonbuch“.

3. Bevestig de keuze met de toets „**OK/MENU**“. Op de display verschijnt „Anzeigen“.
4. Druk op de toets „**OK/MENU**“ om de telefoonboekingaven te kunnen bekijken.
5. Kies met de toetsen „↑“ of „↓“ de gewenste ingave.
6. Als de gewenste ingave op de display staat, drukt u eenmaal op de toets „**OK/MENU**“. Op de display staat nu „Ändern“.
7. Kies nu met de toetsen „↑“ of „↓“ het punt „Anrufen“ en druk dan op de toets „**OK/MENU**“ om het telefoonnummer te kiezen.

Telefoonboekingaven wijzigen

U hebt twee verschillende mogelijkheden om een telefoonboekingave te wijzigen:

1e mogelijkheid:

1. Druk op de toets „**OK/MENU**“ om het instelmenu op te roepen.
2. Kies met de toetsen „↑“ of „↓“ het menu-punt „Telefonbuch“.
3. Bevestig de keuze met de toets „**OK/MENU**“. Op de display verschijnt „Anzeigen“.
4. Druk op de toets „**OK/MENU**“ om de telefoonboekingaven te kunnen bekijken.
5. Kies met de toetsen „↑“ of „↓“ de gewenste ingave.
6. Als de gewenste ingave op de display staat, houdt u de toets „Telefonbuch“ langer dan 3 seconden ingedrukt.
7. Het laatste cijfer van het telefoonnummer knippert en u kunt het nummer nu wijzigen. Na afloop van de ingave drukt u op de toets „Telefonbuch“ om uw nummer te bevestigen.

8. Voer nu de bijbehorende naam in en druk op de toets „Telefonbuch“ om uw ingave te bevestigen.
9. Druk op de toets  om terug te keren naar de stand-by-modus.

2e mogelijkheid:

1. Druk op de toets „**OK/MENU**“ om het instelmenu op te roepen.
2. Kies met de toetsen „↑“ of „↓“ het menu-punt „Telefonbuch“.
3. Bevestig de keuze met de toets „**OK/MENU**“. Op de display verschijnt „Anzeigen“.
4. Druk op de toets „**OK/MENU**“ om de telefoonboekingen te kunnen bekijken.
5. Kies met de toetsen „↑“ of „↓“ de gewenste ingave.
6. Als de gewenste ingave op de display staat, drukt u op de toets „**OK/MENU**“. Op de display staat „Ändern“.
7. Druk op de toets „**OK/MENU**“ om de keuze te bevestigen.
8. Wijzig nu het nummer en de naam van de ingave.
9. Om uw wijzigingen te bevestigen, drukt u op de toets „**OK/MENU**“.

Telefoonboekingen wissen

U hebt twee verschillende mogelijkheden om een telefoonboekingave te wissen:

1e mogelijkheid:

1. Druk op de toets „**OK/MENU**“ om het instelmenu op te roepen.
2. Kies met de toetsen „↑“ of „↓“ het menu-punt „Telefonbuch“.
3. Bevestig de keuze met de toets „**OK/MENU**“. Op de display verschijnt „Anzeigen“.
4. Druk op de toets „**OK/MENU**“ om de telefoonboekingen te kunnen bekijken.
5. Kies met de toetsen „↑“ of „↓“ de gewenste ingave.
6. Als de gewenste ingave op de display staat, drukt u op de toets . Op de display verschijnt de melding „Löschen?“.
7. Om de ingave te wissen, drukt u nogmaals op de toets .

2e mogelijkheid

1. Druk op de toets „**OK/MENU**“ om het instelmenu op te roepen.
2. Kies met de toetsen „↑“ of „↓“ het menu-punt „Telefonbuch“.
3. Bevestig de keuze met de toets „**OK/MENU**“. Op de display verschijnt „Anzeigen“.
4. Druk op de toets „**OK/MENU**“ om de telefoonboekingen te kunnen bekijken.
5. Kies met de toetsen „↑“ of „↓“ de gewenste ingave.
6. Als de gewenste ingave op de display staat, drukt u op de toets „**OK/MENU**“. Op de display staat „Ändern“.

7. Kies met de toetsen „↑“ of „↓“ het menu-punt „Wissen?“.
8. Druk op de toets „OK/MENU“ om de keuze te bevestigen en het telefoonnummer te wissen.

Telefoonnummers uit de oproeplijst of de kiesherhaling opslaan in het telefoonboek

Om een nummer uit de oproeplijst of de kiesherhaling op te slaan in het telefoonboek, gaat u als volgt te werk:

1. Als het gewenste telefoonnummer op de display staat, houdt u de toets „Telefonbuch“ langer dan drie seconden ingedrukt om het nummer op te nemen in het telefoonboek.
2. Het laatste cijfer van het telefoonnummer knippert en u kunt het nummer nu wijzigen of met de toets „Telefonbuch“ omschakelen naar de ingave van de naam.
3. Voer nu een naam in met de kiestoetsen en druk op de toets „Telefonbuch“ om de ingave te bevestigen.
4. Druk op de toets  om terug te keren naar de standby-modus.

Display-contrast instellen

1. Druk op de toets „OK/MENU“ om het instelmenu op te roepen.
2. Kies met de toetsen „↑“ of „↓“ het menu-punt „Display-Kontrast“.
3. Bevestig de keuze met de toets „OK/MENU“. Op de display wordt „Kontrast“ en het momenteel ingestelde niveau (8 niveaus) weergegeven.
(bijv: KONTRAST 7)

4. Kies met de toetsen „↑“ of „↓“ het gewenste niveau en druk op de toets „OK/MENU“ om de selectie te bevestigen en het instelmenu te verlaten.

Tijd/Datum instellen

1. Druk op de toets „OK/MENU“ om het instelmenu op te roepen.
2. Kies met de toetsen „↑“ of „↓“ het menu-punt „Tijd instellen“.
3. Bevestig de keuze met de toets „OK/MENU“.
4. Voer de cijfers in met de kiestoetsen. Druk op de toets „OK/MENU“ om de ingave te bevestigen en naar het volgende cijfer te springen. Met de sterotoets kunt u naar een vorig cijfer terugkeren.
5. Om de instellingen te verlaten, drukt u op de toets .

Opmerkingen:

1. Als u een oproep ontvangt met deze telefoon, dan worden tijd en datum automatisch ingesteld als de belleridentificatie door uw telefoonmaatschappij vrijgegeven is (FSK-standaard).
2. De instelvolgorde is: uur – minuut – maand – dag – jaar.
3. De weekdag wordt automatisch ingesteld zodra het jaar vastgelegd is. Het jaar moet ingesteld worden voor een correcte weergave van de weekdag.

Taal instellen

De telefoon ondersteunt de volgende talen: Duits, Engels, Frans, Nederlands, Italiaans, Spaans, Zweeds, Noors, Fins, Pools, Hongaars, Australisch, Tsjechisch, Portugees, Turks en Deens.

Om de taal in te stellen, gaat u als volgt te werk:

1. Druk op de toets „**OK/MENU**“ om het instelmenu op te roepen.
 2. Kies met de toetsen „↑“ of „↓“ het menu-punt „Taal“.
 3. Bevestigd de keuze met de toets „**OK/MENU**“.
 4. Kies met de toetsen „↑“ of „↓“ de gewenste taal.
 5. Druk op de toets „**OK/MENU**“ om de keuze te bevestigen en het instelmenu te verlaten.
-

Gebied/trajectcode instellen

(Deze instellingen kunnen alleen in de Engelse en Poolse taalinstelling worden uitgevoerd terwijl de hoorn op de haak ligt.)

Als u de telefoon voor het eerst gebruikt of verhuist naar een streek met een andere gebiedscode, moet u de nieuwe gebiedscode invoeren. Dit is nodig zodat uw telefoon lokale van interzonale gesprekken kan onderscheiden.

1. Druk op de toets „**OK/MENU**“ om het instelmenu op te roepen.
2. Kies met de toetsen „↑“ of „↓“ het menu-punt „Area & LDS“.

3. Bevestigd de keuze met de toets „**OK/MENU**“.
 4. Voer een gebiedscode in met de kiestoetsen.
 5. Druk op de toets „**OK/MENU**“ om naar de volgende plaats te gaan.
 6. Als de gebiedscode ingesteld is, verschijnt „SET LDS CODE“ op de display en kunt u de trajectcode met de kiestoetsen invoeren.
 7. Om de instelling te verlaten, drukt u op de toets .
-

Tijdformaat instellen

1. Druk op de toets „**OK/MENU**“ om het instelmenu op te roepen.
2. Kies met de toetsen „↑“ of „↓“ het menu-punt „Zeit-Format“.
3. Bevestigd de keuze met de toets „**OK/MENU**“. Het momenteel ingestelde tijdformaat verschijnt op de display.
4. Kies met de toetsen „↑“ of „↓“ het gewenste tijdformaat (12 uur/ 24 uur).
5. Druk op de toets „**OK/MENU**“ om de keuze te bevestigen en het instelmenu te verlaten.

Datums-Format instellen

1. Druk op de toets „**OK/MENU**“ om het instelmenu op te roepen.
2. Kies met de toetsen „↑“ of „↓“ het menu-punt „Datums-Format“.
3. Bevestig de keuze met de toets „**OK/MENU**“. Het momenteel ingestelde datumformaat verschijnt op de display.
4. Kies met de toetsen „↑“ of „↓“ het gewenste datumformaat (DD-MM/ MM-DD).
5. Druk op de toets „**OK/MENU**“ om de keuze te bevestigen en het instelmenu te verlaten.

Opmerking:

In de instelling „DD-MM“ wordt de datum in de volgorde dag-maand en in de instelling „MM-DD“ in de volgorde maand-dag weergegeven.

Belleridentificatie ontvangen

Een belleridentificatie bestaat uit de volgende gegevens:

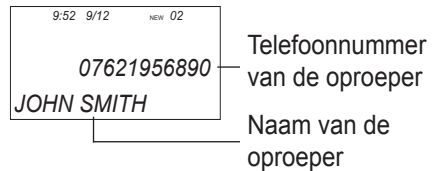
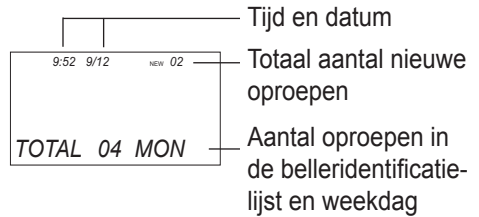

Bekijken van de vertoning

Ruggespraakduur instellen (R)

1. Druk op de toets „**OK/MENU**“ om het instelmenu op te roepen.
2. Kies met de toetsen „↑“ of „↓“ het menu-punt „Flash-Zeit“.
3. Bevestig de keuze met de toets „**OK/MENU**“. De momenteel ingestelde tijd verschijnt op de display.
4. Kies met de toetsen „↑“ of „↓“ de gewenste ruggespraakduur (100ms/ 120ms/ 300ms/ 600ms).
5. Druk op de toets „**OK/MENU**“ om de keuze te bevestigen en het instelmenu te verlaten.

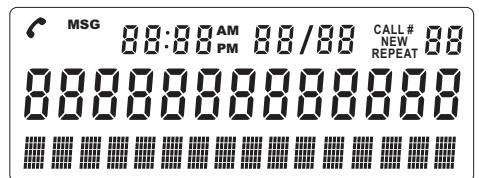

Voicemail – Als u toegang heeft tot de mailbox-dienst van uw telefoonmaatschappij en iemand een bericht voor u heeft ingesproken, dan verschijnt op de display de melding „Voicemail“. Bovendien brandt het voicemail-symbool onderaan rechts op uw telefoon. Het symbool brandt tot het bericht beluisterd en als oproep geregistreerd is.

Opmerking: deze functie dient ondersteund te worden door uw telefoonmaatschappij.

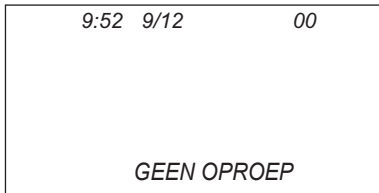

Geen oproepen – Als alle oproepen gewist zijn, verschijnt op de display de melding „Geen Oproep“.

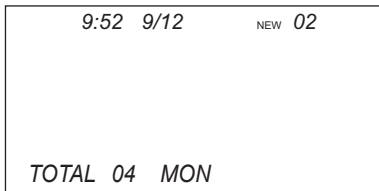

Totaal aantal en aantal nieuwe oproepen – Op de display staat het totale aantal oproepen en het aantal nieuwe oproepen, die nog geraadpleegd kunnen worden. In dit voorbeeld heeft u in totaal vier oproepen. Van die vier oproepen zijn er twee nieuwe.

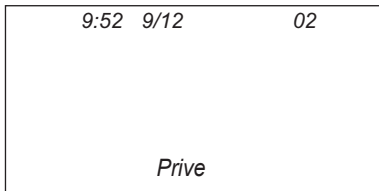

Privé – Op de display verschijnt „Privé“ als de oproeper zijn naam en zijn nummer niet meezendt of onderdrukt.

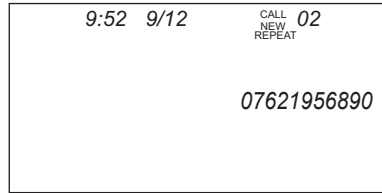

Herhaalde oproepen – Als een oproep meermaals wordt ontvangen, dan verschijnt het symbool „Repeat“ in de rechter bovenhoek.

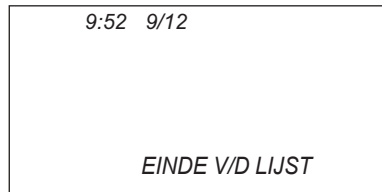

Lijsteinde – Als het begin of het einde van de oproeplijst bereikt is, dan verschijnt op de display „EINDE V/D LIJST“. Als er geen oproepen zijn, dan staat er op de display „keine Anrufe“

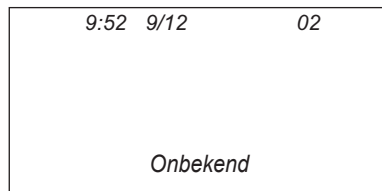

Onbekend – Deze melding verschijnt op de display als de oproep uit een gebied komt waarvoor de telefoonmaatschappij geen belleridentificatie biedt of het zenden van telefoonnummers niet ondersteunt.

Functies van het belleridentificatiesysteem

Voor u deze functie kunt gebruiken, moet de lokale telefoonmaatschappij de belleridentificatie vrijgeven.



Oproepindicatie – De rode indicatielamp van de telefoon knippert ten teken dat er nieuwe oproepen zijn binnengekomen. De lamp gaat uit zodra u alle nieuwe oproepen hebt bekeken.

Opgenomen oproepen bekijken – Met de toetsen „↑“ of „↓“ bladert u tussen de ingaven in de oproeplijst. Als een nummer langer dan 13 cijfers is, dan verschijnt er onderaan rechts op de display een pijl. Om de andere cijfers te kunnen zien, drukt u op de toetsen „↑“ of „↓“.



Oproepen opslaan – Uw telefoon kan 50 oproepen automatisch bijhouden. Als het geheugen vol is, dan wordt telkens de oudste oproep automatisch uit de lijst verwijderd. U kunt geheugenruimte vrijmaken door oude oproepen handmatig te wissen.

Afzonderlijke of alle oproepen wissen

Afzonderlijke oproep wissen:

1. Kies met de toetsen „↑“ of „↓“ de ingave die u wenst te wissen. De hoorn moet daarvoor op de haak liggen.
2. Druk nu op de toets . Op de display verschijnt „Wissen?“.
3. Bevestig de vraag met de toets .

Alle oproepen wissen

1. Houd de toets  langer dan 6 seconden ingedrukt. Op de display verschijnt „Alles Wissen?“.
2. Om alle ingaven te wissen, drukt u nogmaals op de toets . Op de display verschijnt nu „Geen Oproep“.

Terugbelfunctie gebruiken

Opmerking: als het nummer onderdrukt wordt of niet beschikbaar is, kan de terugbelfunctie niet worden gebruikt.

A. Een gekozen nummer terugbellen:

De telefoon bewaart de 15 meest gekozen nummers.

1. Druk op de toets  terwijl de hoorn op de haak ligt. Het laatst gekozen nummer verschijnt op de display.
2. Blader met de toetsen „↑“ of „↓“ door de oproeplijst tot u het gewenste telefoonnummer gevonden hebt.
3. Neem nu de telefoonhoorn op of druk op de toets  om het telefoonnummer te kiezen.

B. Een geregistreerd nummer terugbellen:

De telefoon bewaart de telefoonnummers van 50 aankomende oproepen

1e mogelijkheid:

1. Neem de telefoonhoorn op of druk op de toets , u hoort de beltoon.
2. Blader met de toetsen „↑“ of „↓“ door de oproeplijst tot u het gewenste telefoonnummer gevonden hebt.
3. Druk op de toets „OK/MENU“ om het gewenste nummer te kiezen.

2e mogelijkheid:

1. Blader terwijl de hoorn op de haak ligt met de toetsen „↑“ of „↓“ door de oproeplijst tot u het gewenste telefoonnummer gevonden hebt.
2. Neem nu de telefoonhoorn op of druk op de toets  om het telefoonnummer te kiezen.

Bijkomende aansluitingen

Aansluiting voor trillingskussen en/of modules

Uw telefoon beschikt over een aansluiting voor een trillingskussen of bijkomende signaalmodules. Daardoor kunt u een aankomende oproep niet alleen door de zeer luide instelbare beltoon en het zeer heldere lichtsignaal maar ook door een optioneel verkrijgbaar trillingskussen en/of andere modules te laten signaleren.

Naast de akoestische oproepsignalering kunt u kiezen of de oproep ook optisch, d.m.v. trillingen of optisch met trillingen gesignaleerd wordt. Om het gewenste signaaltype te kiezen, zet u de signaalkeuzeschakelaar (aan de achterkant van de telefoon) op één van de drie mogelijke posities:

- Schakelaar links: optisch met signalen via een aangesloten trillingskussen en/of module
- Schakelaar in het midden: alleen signalen via een aangesloten trillingskussen en/of module
- Schakelaar rechts: alleen optisch

De volgende optionele modules kunnen worden aangesloten op de telefoon:

- Flitsmodule
- Schakelmodule
- Akoestische module

Headset-aansluiting

Standaard 2,5 mm-aansluiting voor headset. (bijv. voor een PL-100/ PL-200)

Aansluiting voor koptelefoon

Uitgang van de koptelefoon (3,5 mm contactbus) voor het aansluiten van een koptelefoon, telelus of dergelijke.

Wandmontage

1. Schuif de houder voor de telefoonhoorn uit zijn positie en draai deze 180 graden. Schuif de houder vervolgens terug op de oorspronkelijke positie zodat het bevestigingshaakje omhoog wijst (zie figuur 2). Op die manier kan de hoorn niet van de haak vallen als de telefoon tegen de wand wordt gemonteerd.

Figuur 2:
houder voor de telefoonhoorn

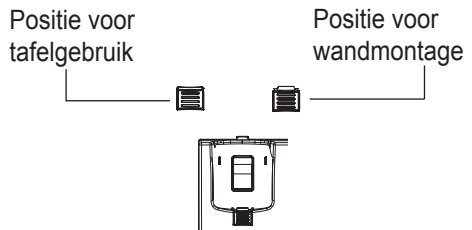

Als de telefoon niet werkt

2. Breng op het gewenste vlak twee schroeven (niet meegeleverd) direct boven elkaar aan met een afstand van 8 cm.
3. Plaats de telefoon nu op de schroefkoppen en schuif het toestel omlaag om het te bevestigen (zie figuur 3).

Figuur 3:
wandmontage van de telefoon

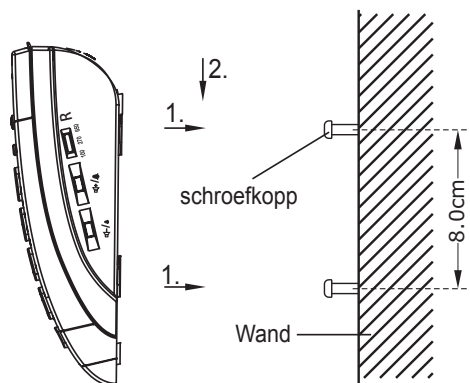

Algemeen

Controleer of het telefoonsnoer onbeschadigd en correct aangesloten is. Verwijder eventuele accessoires, verlengsnoeren en andere telefoons. Als de telefoon daarna werkt, wordt de fout veroorzaakt door een ander apparaat.

Probeer de telefoon bijv. bij de burelen aan te sluiten. Als het toestel daar werkt, is uw telefoonaansluiting mogelijk defect. Neem contact op met de storingsdienst.

De telefoon werkt niet

- Controleer of de netadapter correct aangesloten is op de telefoon en het stopcontact.
- Controleer of het telefoonsnoer correct aangesloten is op de telefoon en de contactdoos van de telefoonaansluiting.
- Sluit een andere telefoon aan op uw telefoonaansluiting. Als deze telefoon werkt, is uw telefoon vermoedelijk defect.
- Gebruik alleen het originele snoer of een telefoonsnoer met internationale configuratie.

Telefoon weer instellen op de leveringstoestand

Om de telefoon opnieuw in te stellen op de leveringstoestand, gaat u als volgt te werk:

1. Druk op de toets „**OK/MENU**“ om het instelmenu op te roepen.
2. Kies met de toetsen „↑“ of „↓“ het menu-punt „Terugzetten“.
3. Bevestig de keuze met de toets „**OK/MENU**“. Op de display verschijnt „Reset (Y/N)?“.
4. Druk op de toets „**OK/MENU**“ om de keuze te bevestigen en de telefoon terug op de leveringstoestand te schakelen.
5. Als u de telefoon niet wilt resetten, drukt u op de toets  om de functie te onderbreken en het menu te verlaten.

Onderhoud en verzorging

De telefoon is onderhoudsvrij. Bij verontreiniging reinigt u het toestel af en toe met een zachte, vochtige doek. Gebruik nooit alcohol, verdunner of andere organische oplosmiddelen.

De telefoon mag niet gedurende langere tijd worden blootgesteld aan zonnestralen of grote hitte, vocht of sterke mechanische belastingen.

Belangrijke informatie

Het apparaat is **niet** beschermd tegen spatwater. Plaats geen met vloeistof gevulde voorwerpen, bijv. vazen, op het apparaat. Ook open vuur, zoals bijv. brandende kaarsen, mag in geen geval op het apparaat worden geplaatst.

Garantie

De telefoon is zeer betrouwbaar. Mochten ondanks correcte montage en bediening storingen optreden, neemt u a.u.b. contact op met uw handelaar of Wendt u zich direct tot de fabrikant. De garantie omvat kosteloze reparatie en terugzending. Een voorwaarde hiervoor is dat u het toestel in de originele verpakking instuurt, werp deze dus niet weg. De garantie vervalt bij schade die werd veroorzaakt door foutieve behandeling of reparatiepogingen door niet-geautoriseerde personen (zegel verbroken). Reparaties op garantie worden alleen uitgevoerd als de ingevulde garantiekaart met een kopie van de factuur/het bonnetje van de handelaar wordt ingestuurd. **Het toestelnummer moet altijd worden vermeld.**



Milieu/ Verwijdering

Verwijdering van gebruikte elektrische en elektronische apparatuur (toe te passen in de landen van de Europese Unie en andere Europese landen met een afzonderlijk inzamelsysteem voor deze apparaten).

Het symbool op het product of de verpakking wijst erop dat dit product niet als normaal huishoudelijk afval mag worden behandeld maar bij een inzamelpunt voor de recyclage van elektrische en elektronische apparatuur moet worden afgegeven. Met uw bijdrage tot de correcte verwijdering van dit product beschermt u het milieu en de gezondheid van uw medemensen. Milieu en gezondheid worden geschaad door een foute verwijdering. Recyclinghelpt het gebruik van grondstoffen te reduceren. Meer informatie over de recycling van dit product krijgt u bij uw gemeente, de gemeentelijke afvalverwijderingsbedrijven of de zaak waar u dit product heeft gekocht.

Technische gegevens

Voeding:

Voedingseenheid:

Primair 220/230V 50 Hz AC

Secundair 7,5V DC / 500 mA

Afmetingen (LxBxH):

243 mm x 240 mm x 94 mm

Gewicht:

ca. 965 g



CE-Zeichen

Dit apparaat voldoet aan de eisen van de volgende EU-richtlijnen:

- 2002/95/EG RoHS-Richtlijn
- 2002/96/EG WEEE-Richtlijn
- 1999/5/EG R&TTE-Richtlijn
- 2004/108/EG EMC-Richtlijn
- 2006/95/EG Laagspanningsrichtlijn

De conformiteit met de voornoemde richtlijnen wordt bevestigd door het CE-teken op het apparaat.

CE-conformiteitsverklaringen staan on-line ter beschikking onder www.humantechnik.com.

Technische wijzigingen voorbehouden.

Ci congratuliamo con Voi per l'acquisto del telefono *scalla*¹ e speriamo che rimarrete sempre contenti della scelta fatta. Vi invitiamo a leggere attentamente le presenti istruzioni per l'uso che vi permetteranno di mettere in funzione correttamente il telefono e di conoscere tutte le possibilità offerte da questo sistema

Funzioni particolari

- Possibilità di regolare il volume e la melodia della suoneria
- Segnalazione delle chiamate visiva e luminosa grazie ad una luce intermittente bianca
- Possibilità di regolare il volume ed il tono dell'altoparlante

- Tastiera numerica particolarmente grande ed illuminata
- 4 tasti di selezione breve
- 8 tasti foto di selezione breve con indicatori cromatici ed etichetta nel ricevitore
- 10 tasti di selezione con possibilità di assegnare numeri telefonici

- Funzione vivavoce
- Funzione di esclusione microfono

- Display particolarmente grande per identificazione chiamante
- Contrasto del display regolabile

- Funzione di memorizzazione per almeno 50 chiamate in entrata con nome, numero, data e ora
- Funzione di memorizzazione per un totale di 15 chiamate in uscita con funzione di ripetizione della selezione
- Rubrica telefonica per un totale di 99 nomi con numeri

- Impostazione della lingua per il display
- Compatibile con apparecchi acustici

- Presa per headset con connettore jack 2,5 mm
- Presa per collana ad induzione magnetica, cuffie e simile con connettore jack 3,5 mm
- Presa per cuscino vibrante e/o moduli (vedere pagina 127)

Istruzioni per la sicurezza

Per rendere operativo e sicuro il telefono, è importante attenersi alle istruzioni per la sicurezza e alle indicazioni contenute nella sezione „Operazioni preliminari“.

- **Attenzione:**

Il volume del telefono può essere impostato ad un livello alto. Per proteggere il vostro udito o l'udito di persone con una capacità uditiva normale, in particolare bambini, da danni all'udito causati da un volume troppo elevato, osservare quanto segue:

1. Regolare un volume basso prima di portare il ricevitore all'orecchio
 2. Durante l'uso aumentare il volume fino ad un livello di ascolto gradevole.
- Appoggiare il telefono su una superficie non sdruciolevole.
 - Posare il filo di collegamento in modo da evitare il rischio di incidenti.
 - Non esporre mai il telefono a:
 - fonti di calore
 - luce diretta del sole
 - umidità
 - Proteggere il telefono da umidità, vapore, polvere e liquidi aggressivi.
 - Connettere i cavi di collegamento esclusivamente alle corrispondenti prese.
 - Collegare solo accessori omologati.
 - Evitare di:
 - aprire l'involucro del telefono!
 - trasportare il telefono appeso ai fili di collegamento

Sommario	Pagina		
Operazioni preliminari		Memorizzazione di un numero dalla visualizzazione dei numeri telefonici, dalla ripetizione della selezione oppure dalla rubrica telefonica su un tasto di selezione diretta	116
Contenuto della confezione	110		
Inserimento delle batterie	110	Assegnazione dei numeri ai pulsanti per la composizione	116
Collegamento del telefono	110	Visualizzazione del numero memorizzato dei tasti di selezione	116
Funzioni dei pulsanti	111	Chiamare con i pulsanti per la composizione	116
Controlli		Tasti foto di selezione diretta	117
Controlli parte anteriore	112		
Controlli sinistra			
parte posteriore/ destra	113		
Utilizzo del telefono		Impostazione	
Fare una chiamata	114	Regolazione del volume del segnale di chiamata	117
Rispondere a una chiamata	114		
Utilizzo del telefono con un headset collegato	114	Funzioni particolari	117
Utilizzo dell'altoparlante durante una chiamata	114	Rubrica telefonica	118
Regolazione del volume dell'altoparlante	114	Sequenza di tasti	118
Ricomposizione dell'ultimo numero	114	Memorizzare un nome/numero nella rubrica telefonica	118
Regolazione del volume e del tono della cornetta	114	Visualizzare un nome/numero nella rubrica telefonica	119
Interruttore per l'impostazione del reset volume	115	Selezionare un numero dalla rubrica telefonica	120
Utilizzo del telefono con apparecchi acustici	115	Modificare le voci della rubrica telefonica	120
Sospensione ()	115	Cancellare le voci della rubrica telefonica	121
Inserimento di una pausa durante la composizione (PABX)	115	Memorizzare numeri telefonici dall'identificazione chiamante o dalla ripetizione della selezione nella rubrica telefonica	122
Pulsante di richiesta ()	115		
Pulsanti per la composizione veloce		Regolazione del contrasto del display	122
Assegnazione dei numeri ai pulsanti per la composizione veloce	116		
Visualizzazione dei numeri di selezione diretta memorizzati	116	Impostazione di ora/data	122
Chiamare con i pulsanti per la composizione veloce	116		

Impostazione della lingua	123	Reset del telefono sulle impostazioni di consegna	129
Impostazione del codice di zona/internazionale	123	Manutenzione e cura	129
Impostazione del formato ora	123	Garanzia	129
Impostazione del formato data	124	Istruzioni per la salvaguardia dell'ambiente/Smaltimento	130
Impostazione del tempo di richiamata (R)		Dati tecnici	130
		Marchio CE	130
Ricezione dell'identificazione chiamante	124		
Visualizzare gli annunci display	124		
Funzioni del sistema di identificazione chiamante	126		
Cancellazione di singole o di tutte le chiamate registrate	126		
Utilizzo della funzione di richiamata	126		
Prese/uscite aggiuntive			
Presetta per cuscino vibrante e/o moduli	127		
Presetta per cuffia	127		
Uscita audio	127		
Installazione a parete	127		
Se il telefono non funziona...			
Informazioni di carattere generale	128		
Il telefono non funziona	128		

Operazioni preliminari

Contenuto della confezione

Controllare che nel volume di fornitura siano presenti tutti gli elementi qui elencati:

- Base di appoggio
- Cornetta
- Filo di collegamento della cornetta
- Filo di collegamento del telefono
- Alimentatore da 7,5V
- 4x 1,5V Batterie (Typ „AAA“)
- Alimentatore da 7,5V
- Scheda a inserimento per la composizione veloce
- Istruzioni per l'uso
- Scheda di garanzia

Se dovessero mancare alcuni degli oggetti elencati nel volume di fornitura, rivolgersi subito al rivenditore autorizzato o direttamente al produttore.

Inserimento delle batterie

Per il telefono servono quattro batterie da 1,5V (tipo „AAA“) per il funzionamento del display.

Per inserire le batterie procedere come segue:

1. Rimuovere il coperchio del vano batterie sulla parte inferiore del telefono.
2. Inserire le quattro batterie 1,5 V (tipo „AAA“) nel vano batterie, badando assolutamente alla polarità corretta delle batterie!
3. Chiudere il coperchio del vano batterie.

Nota bene: Per la retroilluminazione del display e le funzioni speciali del telefono deve essere collegato l'alimentatore (vedere „Collegamento del telefono“).

Collegamento del telefono

1. Inserire il filo della cornetta (spiralato) nella presa jack contrassegnata dal simbolo della cornetta, sul lato sinistro della base, e nella cornetta stesso.
2. Inserire la spina più piccola (connettore RJ11) del cavo telefonico nella presa  (sul retro dell'apparecchio). Inserire la spina più grande (connettore TAE) nella presa dell'accesso telefonico.
3. Inserire il cavo dell'adattatore di rete nella presa jack „DC 7,5V“. Inserire la spina dell'adattatore di rete nella presa di corrente a muro (230 V).

Avvertenza!

Per ridurre il rischio di interferenze, non collocare l'apparecchio in prossimità di televisori, monitor, ventilatori o apparecchiature simili. Non esporre il telefono alla luce diretta del sole né ad altre fonti di calore.

Utilizzare solo il filo originale in dotazione o fili omologati con configurazione internazionale.

Funzioni dei pulsanti



Pulsanti funzione
- Cancellare voci
- Escludere il microfono



Tasti freccia su/giù
Sfogliare nel menu

OK/MENU Tasto di conferma/menu
Confermare la scelta
Scegliere il menu

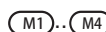

Pulsanti per la composizione
veloce
(Memoria dei numeri telefonici)

AUTO Tasto Auto



Tasto rubrica telefonica:
- Aprire la rubrica telefonica



Tasti volume:
- Regolazione del volume dell'altoparlante



Pulsante altoparlante:
- „Conversazione a vivavore“:
impegna la linea e interrompe
la comunicazione
- Abilita/disabilita la modalità
“conferenza” durante una
chiamata



Tasto headset
- Effettuare una conversazione
attraverso l'headset collegato
- Occupare o liberare una linea



Inserimento/disinserimento
dell'amplificazione



Pulsante di richiesta, per passare
la chiamata se l'apparecchio è
collegato a un sistema telefonico.



Ripetizione dell'ultimo numero/
immissione di una pausa per la
selezione di un numero



Tasti foto di selezione diretta
Tasti di selezione diretta che per-
mettono l'inserimento di una foto

Controlli

Controlli parte anteriore

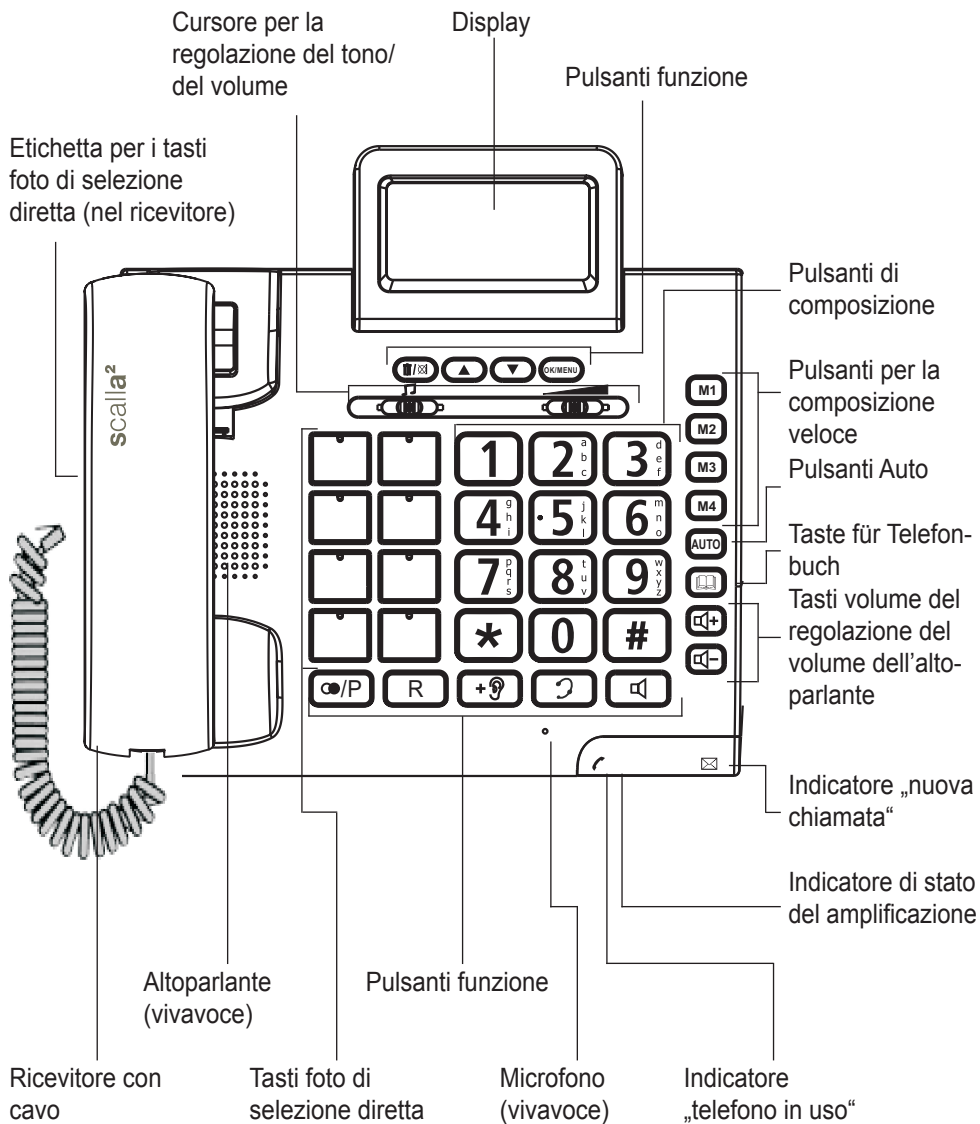

Controlli sinistra

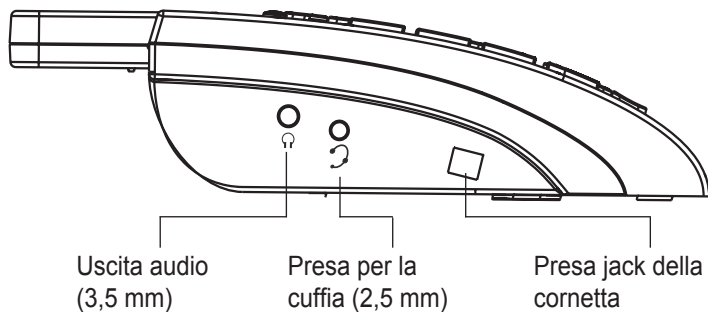

Controlli parte posteriore

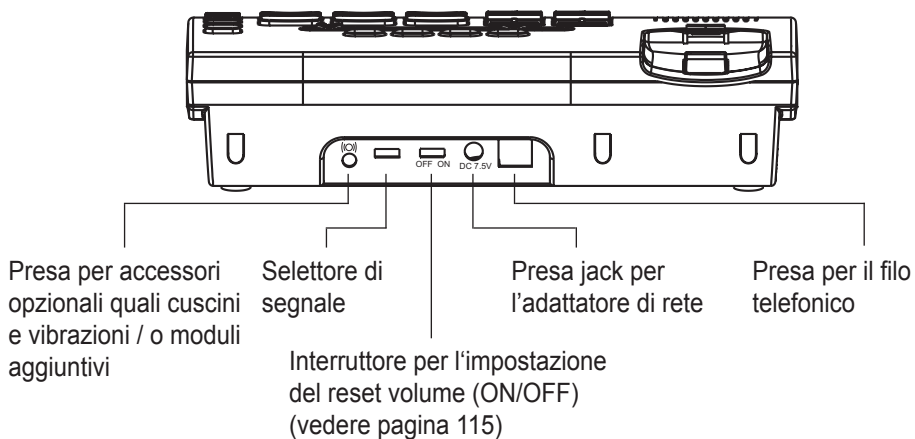

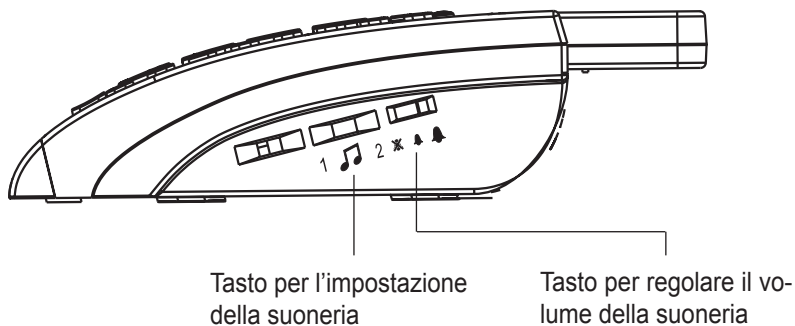

Controlli destra





Utilizzo del telefono

Fare una chiamata



1. Sollevare la cornetta o premere il pulsante .
2. Comporre il numero di telefono.
3. A conclusione della chiamata riporre la cornetta sulla base o premere nuovamente il pulsante .

Rispondere a una chiamata



1. Il telefono squilla.
2. Sollevare la cornetta o premere il pulsante .
3. Per terminare la chiamata, riporre la cornetta sulla base o premere nuovamente il pulsante .

Utilizzo del telefono con un headset collegato

- Fare una chiamata

1. Premere il pulsante .
2. Comporre il numero di telefono.
3. A conclusione della chiamata premere nuovamente il pulsante .

- Rispondere a una chiamata

1. Il telefono squilla.
2. Premere il tasto , per effettuare la chiamata attraverso l'headset collegato.
3. Per terminare la chiamata premere nuovamente il pulsante .

Utilizzo dell'altoparlante durante una chiamata



1. Per attivare l'altoparlante premere e tenere premuto il tasto .
L'altoparlante del ricevitore rimane attivo.
2. Adesso riagganciare il ricevitore per attivare l'altoparlante.

3. Adesso la conversazione potrà essere continuata attraverso l'altoparlante ed il microfono integrato.
4. Premere il pulsante  per disattivare l'altoparlante del telefono.

Nota:

Se si preme il pulsante  quando la cornetta e riposta sulla base, la chiamata si interrompe.

Regolazione del volume dell'altoparlante



Durante il funzionamento a vivavoce il volume dell'altoparlante può essere regolato con l'ausilio dei tasti  o  che si trovano sul lato destro del telefono.

Ricomposizione dell'ultimo numero

1. Sollevare la cornetta.
2. Premere il pulsante  per ricomporre immediatamente l'ultimo numero chiamato.

Regolazione del volume e del tono della cornetta

Il volume della cornetta può essere regolato durante una chiamata agendo sul cursore "Volume", sul lato parte anteriore del telefono (vedere la figura 1, a pagina 65).

Per attivare l'amplificazione supplementare, premere il pulsante . Con l'amplificazione supplementare il volume della cornetta può raggiungere la potenza di 40 dB. Se l'amplificazione è inserito si accende l'indicatore di stato. Per disattivare l'amplificazione supplementare premere nuovamente il pulsante .

Il controllo tono (regolatore a scorrimento sul lato anteriore, vedere la figura 1) permette inoltre di aumentare i toni alti e bassi

Nota:

Il controllo toni funziona soltanto con l'amplificazione attivata.

Figura 1:
regolazione tono/regolazione volume

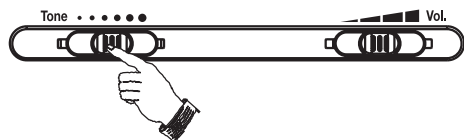

Interruttore per l'impostazione del reset volume

Il telefono permette di impostare il ripristino del volume base quando il ricevitore viene riagganciato.

In tal modo le persone che non hanno bisogno di un'amplificazione potranno utilizzare il telefono senza mettere in pericolo l'udito in seguito all'alto volume. Per questo esercizio normale l'interruttore +☎ sul retro dell'apparecchio viene posizionato su "OFF"

Se utilizzate il telefono esclusivamente da soli oppure per disattivare la funzione di reset, posizionare l'interruttore +☎ sul retro dell'apparecchio su "ON". In tal modo il volume non viene resettato al riagganciare del ricevitore e le impostazioni effettuate sono direttamente disponibili alla successiva chiamata.

Utilizzo del telefono con apparecchi acustici

Il telefono può essere utilizzato con apparecchi acustici dotati di bobina telefonica (bobina T). A tale scopo posizionare il selettore dell'apparecchio acustico su "T" oppure "MT". Tenere presente che il ricevitore del telefono deve essere tenuto il più vicino possibile all'apparecchio acustico per telefonare.

Sospensione (☎/☒)

Il telefono permette di escludere temporaneamente il microfono in modo che l'interlocutore non possa più sentire.

Il microfono viene disattivato, premendo il tasto ☎/☒.

Inserimento di una pausa durante la composizione (PABX)

La procedura di selezione viene interrotta per un intervallo fisso impostato, premendo il tasto ☎/P.



Pulsante di richiesta (R)

Questo pulsante permette di attivare alcune funzioni T-Net. Premendo il pulsante R la linea telefonica viene interrotta per un certo periodo di tempo. (100ms/ 120ms/ 300ms/ 600ms) (vedere "Impostazione del tempo di richiamata", pagina 124).

Pulsanti per la composizione veloce



Assegnazione dei numeri ai pulsanti per la composizione veloce

I 4 tasti di selezione diretta e gli 8 tasti foto di selezione diretta possono essere occupati con numeri telefonici qualsiasi (max. 32 cifre per ogni tasto).

1. Comporre il numero di telefono desiderato.
2. premere e tenere premuto uno dei tasti ... oppure un tasto foto di selezione diretta finché sul display viene visualizzato „Gespeichert“. Adesso il numero è memorizzato sul tasto di selezione diretta scelto.



Nota bene: Um eine gespeicherte Nummer zu ändern, müssen Sie die neue Nummer speichern, um die alte Nummer zu ersetzen.

Visualizzazione dei numeri di selezione diretta memorizzati

Premere uno dei tasti ... oppure un tasto foto di selezione diretta per visualizzare i numeri memorizzati sul display. A tale scopo il ricevitore deve essere agganciato.



Chiamare con i pulsanti per la composizione veloce

Sollevare la cornetta o premere il pulsante .

Con il premere di uno dei tasti ... oppure dei tasti foto di selezione diretta, avviene la selezione del numero telefonico memorizzato.

Memorizzazione di un numero dalla visualizzazione dei numeri telefonici, dalla ripetizione della selezione oppure dalla rubrica telefonica su un tasto di selezione diretta

Appena il numero desiderato viene visualizzato sul display, premere e tenere premuto

uno dei tasti ... oppure un tasto foto di selezione diretta finché sul display viene visualizzato „Gespeichert“. Adesso il numero è memorizzato sul tasto di selezione diretta scelto.

Assegnazione dei numeri ai pulsanti per la composizione

I 10 tasti di selezione possono essere occupati con numeri telefonici qualsiasi (max. 32 cifre per ogni tasto).

1. Premere e tenere premuto il tasto „Auto“ finché appare „-->“ sul display.
2. Inserire il „numero telefonico“ desiderato.
3. Premere nuovamente il tasto „Auto“. Adesso viene visualizzato „-->?“ sul display.
4. Inserire il numero del tasto di selezione (0...9) desiderato. Adesso il display visualizza „Gespeichert“.

Visualizzazione del numero memorizzato dei tasti di selezione

Premere il tasto „Auto“ ed il tasto di selezione desiderato. Il numero memorizzato viene visualizzato sul display. A tale scopo il ricevitore deve essere agganciato.

Chiamare con i pulsanti per la composizione

1. Sollevare la cornetta o premere il pulsante .
2. Premere il tasto „Auto“ ed il tasto di selezione desiderato

Impostazione

Tasti foto di selezione diretta

Questi tasti permettono di inserire una piccola foto dell'interlocutore desiderato. Inoltre, la codifica a colore e l'etichetta nel ricevitore consentono di assegnare un nome ad ogni foto.

Esempio:

Due tasti foto con immagini degli interlocutori desiderati

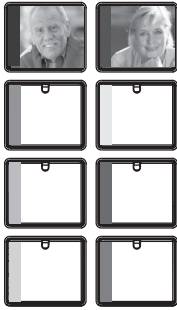

Nome dell'interlocutore sull'etichetta applicata sul ricevitore

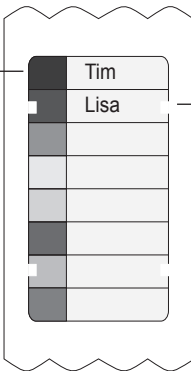

Regolazione del volume del segnale di chiamata

Il volume della suoneria del telefono può essere regolato per mezzo dei tasti sul lato destro del telefono.

Funzioni particolari

Il telefono dispone delle seguenti funzioni speciali.

- rubrica telefonica
- contrasto LCD
- impostazione ora
- impostazione lingua
- impostazioni codice di zona & internazionale
- formato ora
- formato data
- reset sullo stato di consegna
- identificazione chiamante

Se viene premuto una volta il tasto „OK/MENU“ oppure due volte il tasto  si accede alla modalità di impostazione. I tasti freccia „in su“ o „in giù“ permettono di selezionare una voce di menu. Le possibili impostazioni sono visualizzate nel seguente ordine sul display:

rubrica telefonica - contrasto LCD - impostazione data/ora – impostazione lingua – impostazioni codice di zona & internazionale – impostazione del tempo di richiamata – formato ora – formato data – reset sullo stato di consegna.







Per confermare una selezione, premere il tasto „OK/MENU“. Per lasciare il menu delle impostazioni premere il tasto .

Rubrica telefonica

Sequenza di tasti

Tasto	lettere/caratteri
1	1 - + / % @ &
2	A B C 2
3	D E F 3
4	G H I 4
5	J K L 5
6	M N O 6
7	P Q R S 7
8	T U V Ü 8
9	W X Y Z 9
0	[Leerzeichen] 0 _ . ` “
#	# À Ä ö
*	* () [] \$

Memorizzare un nome/numero nella rubrica telefonica

1. Premere il tasto „**OK/MENU**“ per accedere al menu delle impostazioni.
2. Selezionare la voce di menu  con i tasti „↑“ o „↓“.
3. Confermare la scelta con il tasto „**OK/MENU**“. Il display visualizza „Anzeigen“.
4. Selezionare con i tasti „↑“ o „↓“ la voce di menu „Neuer Eintrag“.
5. Premere il tasto „**OK/MENU**“ per poter inserire il nome ed il numero.
6. Inserire il numero telefonico (max. 20 cifre) attraverso i tasti di selezione. Per cancellare una posizione precedente premere il tasto . Se il numero telefonico supera 20 posizioni, sul display appare „Nummer zu lang“ e le posizioni eccedenti non sono memorizzate.
7. Dopo l'immissione del numero telefonico premere il tasto  oppure il tasto „**OK/MENU**“ per poter inserire un nome attraverso i tasti di selezione. Se la lettera successiva/il carattere successivo si trova sullo stesso tasto appena premuto, attendere un momento finché il puntatore si sposta sulla posizione successiva per poter inserire la nuova lettera/ il nuovo carattere. Una lettera/un carattere sbagliati possono essere cancellati con il tasto . Per spostare il puntatore oppure per inserire un carattere di spaziatura, utilizzare il tasto „**OK/MENU**“.
8. Dopo aver concluso le impostazioni premere il tasto  per salvare i dati.
9. Premere il tasto  per tornare alla modalità di standby.

Visualizzare un nome/numero nella rubrica telefonica

Si hanno quattro diverse possibilità per visualizzare una voce della rubrica telefonica:

1a possibilità

1. Premere il tasto „**OK/MENU**“ per accedere al menu delle impostazioni.
2. Selezionare la voce di menu „Telefonbuch“ con i tasti „↑“ o „↓“.
3. Confermare la scelta con il tasto „**OK/MENU**“. Il display visualizza „Anzeigen“.
4. Premere il tasto „**OK/MENU**“ per visualizzare le voci della rubrica telefonica.
5. Selezionare la voce desiderata con i tasti „↑“ o „↓“ per visualizzarla.

2a possibilità

1. Premere il tasto „**OK/MENU**“ per accedere al menu delle impostazioni.
2. Selezionare la voce di menu „Telefonbuch“ con i tasti „↑“ o „↓“.
3. Confermare la scelta con il tasto „**OK/MENU**“. Il display visualizza „Anzeigen“.
4. Premere il tasto „**OK/MENU**“ per visualizzare le voci della rubrica telefonica.
5. Immettere la lettera iniziale della voce desiderata attraverso i tasti di selezione per visualizzare la voce.

3a possibilità

Con il ricevitore agganciato si ha la possibilità di visualizzare la voce desiderata premendo il numero di lista ed il tasto #.

Esempio: per visualizzare il settimo numero nella rubrica telefonica, premere il tasto 7 ed il tasto #. Sul display appare il settimo numero ed il nome pertinente. I tasti „↑“ o „↓“ permettono di visualizzare altre voci della rubrica.

4a possibilità

Per visualizzare rapidamente la rubrica telefonica premere i tasti „↑“ o „↓“ per oltre 3 secondi.



Nota bene:

Se un numero è composto di oltre 13 posizioni, in basso a destra sul display appare una freccia. Per visualizzare le altre posizioni premere i tasti „↑“ o „↓“. Premendo un'altra volta i tasti „↑“ o „↓“ si passa sulla voce successiva.

Selezionare un numero dalla rubrica telefonica

Si hanno tre diverse possibilità per selezionare un numero telefonico dalla rubrica telefonica:

1a possibilità

1. Premere il tasto  per selezionare il menu della rubrica telefonica. Sul display viene visualizzata la prima voce.
2. Selezionare la voce desiderata con i tasti „↑“ o „↓“.
3. Appena viene visualizzata la voce desiderata sul display, sollevare il ricevitore oppure premere il tasto  per avviare la selezione del numero telefonico.

2a possibilità

1. Premere il tasto „OK/MENU“ per accedere al menu delle impostazioni.
2. Selezionare la voce di menu „Telefonbuch“ con i tasti „↑“ o „↓“.
3. Confermare la scelta con il tasto „OK/MENU“. Il display visualizza „Anzeigen“.
4. Premere il tasto „OK/MENU“ per visualizzare le voci della rubrica telefonica.
5. Selezionare la voce desiderata con i tasti „↑“ o „↓“.
6. Appena viene visualizzata la voce desiderata sul display, sollevare il ricevitore oppure premere il tasto  per avviare la selezione del numero telefonico.

3a possibilità



1. Premere il tasto „OK/MENU“ per accedere al menu delle impostazioni.
2. Selezionare la voce di menu „Telefonbuch“ con i tasti „↑“ o „↓“.
3. Confermare la scelta con il tasto „OK/MENU“. Il display visualizza „Anzeigen“.

4. Premere il tasto „OK/MENU“ per visualizzare le voci della rubrica telefonica.
5. Selezionare la voce desiderata con i tasti „↑“ o „↓“.
6. Appena viene visualizzata la voce desiderata sul display, premere una volta il tasto „OK/MENU“. Adesso il display visualizza „Ändern“.
7. Con i tasti „↑“ o „↓“ scegliere la voce „Anrufen“ e premere quindi il tasto „OK/MENU“ per avviare la selezione del numero telefonico.

Modificare le voci della rubrica telefonica

Si hanno due diverse possibilità per modificare una voce della rubrica telefonica:

1a possibilità

1. Premere il tasto „OK/MENU“ per accedere al menu delle impostazioni.
2. Selezionare la voce di menu „Telefonbuch“ con i tasti „↑“ o „↓“.
3. Confermare la scelta con il tasto „OK/MENU“. Il display visualizza „Anzeigen“.
4. Premere il tasto „OK/MENU“ per visualizzare le voci della rubrica telefonica.
5. Selezionare la voce desiderata con i tasti „↑“ o „↓“.
6. Appena viene visualizzata la voce desiderata sul display, premere per oltre 3 secondi il tasto .
7. L'ultima posizione del numero telefonico lampeggia ed il numero potrà essere modificato. Dopo aver concluso l'immissione premere il tasto  per salvare i dati.
8. Adesso inserire il nome pertinente e premere il tasto  per confermare i dati.
9. Premere il tasto  per tornare alla modalità di standby.

2a possibilità

1. Premere il tasto „**OK/MENU**“ per accedere al menu delle impostazioni.
2. Selezionare la voce di menu „Telefonbuch“ con i tasti „↑“ o „↓“.
3. Confermare la scelta con il tasto „**OK/MENU**“. Il display visualizza „Anzeigen“.
4. Premere il tasto „**OK/MENU**“ per visualizzare le voci della rubrica telefonica.
5. Selezionare la voce desiderata con i tasti „↑“ o „↓“.
6. Appena viene visualizzata la voce desiderata sul display, premere il tasto „**OK/MENU**“. Il display visualizza „Ändern“.
7. Premere il tasto „**OK/MENU**“ per confermare la selezione.
8. Adesso modificare il numero ed il nome della voce.
9. Per confermare le modifiche apportate, premere il tasto „**OK/MENU**“.

cancellare le voci della rubrica telefonica

1a possibilità

1. Premere il tasto „**OK/MENU**“ per accedere al menu delle impostazioni.
2. Selezionare la voce di menu „Telefonbuch“ con i tasti „↑“ o „↓“.
3. Confermare la scelta con il tasto „**OK/MENU**“. Il display visualizza „Anzeigen“.
4. Premere il tasto „**OK/MENU**“ per visualizzare le voci della rubrica telefonica.
5. Selezionare la voce desiderata con i tasti „↑“ o „↓“.
6. Appena viene visualizzata la voce desiderata sul display, premere il tasto . Il display visualizza „Löschen?“.
7. Premere nuovamente il tasto  per cancellare la voce.





2a possibilità

1. Premere il tasto „**OK/MENU**“ per accedere al menu delle impostazioni.
2. Selezionare la voce di menu „Telefonbuch“ con i tasti „↑“ o „↓“.
3. Confermare la scelta con il tasto „**OK/MENU**“. Il display visualizza „Anzeigen“.
4. Premere il tasto „**OK/MENU**“ per visualizzare le voci della rubrica telefonica.
5. Selezionare la voce desiderata con i tasti „↑“ o „↓“.
6. Appena viene visualizzata la voce desiderata sul display, premere il tasto „**OK/MENU**“. Il display visualizza „Ändern“.
7. Selezionare la voce di menu „Löschen?“ con i tasti „↑“ o „↓“.
8. Premere il tasto „**OK/MENU**“ per confermare la selezione e cancellare il numero di telefono.

Impostazione di ora/data

Memorizzare numeri telefonici dall'identificazione chiamante o dalla ripetizione della selezione nella rubrica telefonica

Per salvare un numero dall'identificazione chiamante o dalla ripetizione della selezione nella rubrica telefonica, procedere come segue:

1. Appena viene visualizzato il numero telefonico desiderato sul display, premere per oltre 3 secondi il tasto  per trasferire il numero nella rubrica telefonica.
2. L'ultima posizione del numero telefonico lampeggia e si ha la possibilità di modificare il numero oppure di premere il tasto  per passare all'inserimento del nome.
3. Adesso inserire un nome attraverso i tasti di selezione e premere quindi il tasto  per confermare i dati.
4. Premere il tasto  per tornare alla modalità di standby:

1. Premere il tasto „OK/MENU“ per accedere al menu delle impostazioni.
2. Selezionare la voce di menu „ZEIT/DAT. STELL.“ con i tasti „↑“ o „↓“.
3. Confermare la scelta con il tasto „OK/MENU“.
4. Inserire le cifre attraverso i tasti di selezione. Premere il tasto „OK/MENU“ per confermare i dati inseriti e passare alla posizione successiva. Il tasto „asterisco“ permette di spostarsi su una posizione precedente.
5. Per lasciare le impostazioni premere il tasto .

Nota bene:

1. Quando si riceve una chiamata sul telefono, la data e l'ora sono impostate automaticamente se è stata abilitata l'identificazione chiamante attraverso la società telefonica (standard FSK).
2. L'ordine di impostazione è: ora – minuto – mese – giorno – anno
3. Il giorno della settimana viene impostato automaticamente appena è stato inserito l'anno. L'anno deve essere inserito per visualizzare correttamente i giorni della settimana.

Regolazione del contrasto del display

1. Premere il tasto „OK/MENU“ per accedere al menu delle impostazioni.
2. Selezionare la voce di menu „Display-Kontrast“ con i tasti „↑“ o „↓“.
3. Confermare la scelta con il tasto „OK/MENU“. Sul display viene visualizzato „Kontrast“ ed il livello attualmente impostato (8 livelli disponibili). (Esempio: KONTRASTO 7)
4. Scegliere il livello desiderato con i tasti „↑“ o „↓“ e premere il tasto „OK/MENU“ per confermare la scelta e lasciare il menu delle impostazioni.

Impostazione della lingua

Il telefono supporta le seguenti lingue: inglese, greco, australiano, ceco, portoghese, turco, italiano, spagnolo, olandese, francese, tedesco, polacco, svedese, danese, finlandese e norvegese.

Per impostare la lingua procedere come segue:

1. Premere il tasto „**OK/MENU**“ per accedere al menu delle impostazioni.
2. Selezionare la voce di menu „Sprache“ con i tasti „↑“ o „↓“.
3. Confermare la scelta con il tasto „**OK/MENU**“.
4. Selezionare la lingua desiderata con i tasti „↑“ o „↓“.
5. Premere il tasto „**OK/MENU**“ per confermare la scelta e lasciare il menu delle impostazioni.

Impostazione del codice di zona internazionale

(Queste impostazioni possono essere effettuate soltanto con l'impostazione di lingua inglese e polacca e solo con il ricevitore agganciato.)

Quando il telefono viene utilizzato per la prima volta oppure dopo un trasloco in un territorio con un codice di zona diverso, dovrà essere inserito il nuovo codice di zona. Tale impostazione è necessaria per permettere al telefono di distinguere tra chiamate urbane e chiamate interurbane.

1. Premere il tasto „**OK/MENU**“ per accedere al menu delle impostazioni.
2. Selezionare la voce di menu „Area & LDS“ con i tasti „↑“ o „↓“.
3. Confermare la scelta con il tasto „**OK/MENU**“.
4. Inserire il codice di zona attraverso i tasti di selezione.
5. Premere il tasto „**OK/MENU**“ per passare alla posizione successiva.
6. Appena è inserito il codice di zona, sul display viene visualizzato „SET LDS CODE“ e si potrà inserire il codice internazionale attraverso i tasti di selezione.
7. Per lasciare le impostazioni premere il tasto .

Impostazione del formato ora

1. Premere il tasto „**OK/MENU**“ per accedere al menu delle impostazioni.
2. Selezionare la voce di menu „Zeit-Format“ con i tasti „↑“ o „↓“.
3. Confermare la scelta con il tasto „**OK/MENU**“. Sul display viene visualizzato il formato ora attualmente impostato.
4. Selezionare con i tasti „↑“ o „↓“ il formato ora desiderato (12 ore/24 ore).
5. Premere il tasto „**OK/MENU**“ per confermare la scelta e lasciare il menu delle impostazioni.

Impostazione del formato data

1. Premere il tasto „**OK/MENU**“ per accedere al menu delle impostazioni.
2. Selezionare la voce di menu „Datums-Format“ con i tasti „↑“ o „↓“.
3. Confermare la scelta con il tasto „**OK/MENU**“. Sul display viene visualizzato il formato data attualmente impostato.
4. Selezionare con i tasti „↑“ o „↓“ il formato data desiderato (GG-MM/MM-GG).
5. Premere il tasto „**OK/MENU**“ per confermare la scelta e lasciare il menu delle impostazioni.

Nota bene:

Con l'impostazione „GG-MM“ la data viene visualizzata nel formato giorno-mese e con l'impostazione „MM-GG“ nel formato mese-giorno.

Impostazione del tempo di richiamata (R)

1. Premere il tasto „**OK/MENU**“ per accedere al menu delle impostazioni.
2. Selezionare la voce di menu „Flash-Zeit“ con i tasti „↑“ o „↓“.
3. Confermare la scelta con il tasto „**OK/MENU**“. Sul display viene visualizzato il tempo attualmente impostato.
4. Selezionare con i tasti „↑“ o „↓“ il tempo di richiamata desiderato (100ms/120ms/ 300ms/ 600ms).
5. Premere il tasto „**OK/MENU**“ per confermare la selezione e lasciare il menu delle impostazioni.

Ricezione dell'identificazione chiamante

Un'identificazione chiamante è composta dalle seguenti informazioni:

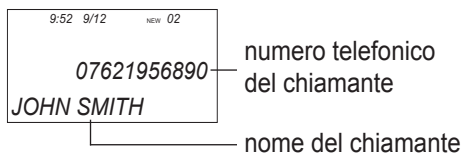
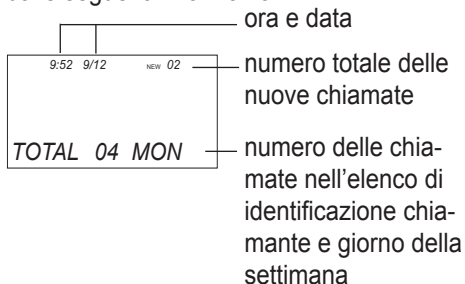

Visualizzare gli annunci display

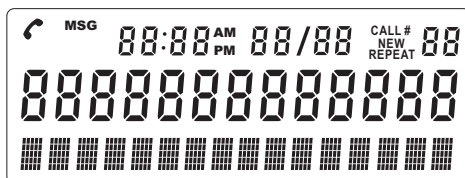

Voicemail - se è stato abilitato il servizio messaggi vocali del provider telefonico ed è stato lasciato un messaggio, sul display viene visualizzato “Messaggio”. In più si accende il simbolo voicemail in basso a destra sul telefono. Il simbolo continua a rimanere acceso finché il messaggio è stato ascoltato e salvato come chiamata.

Nota bene: Questa funzione dovrà essere supportata dal proprio provider telefonico.

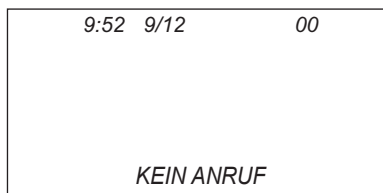

Nessuna chiamata – se tutte le chiamate sono state cancellate, sul display viene visualizzato „Nessuna chiamata“.

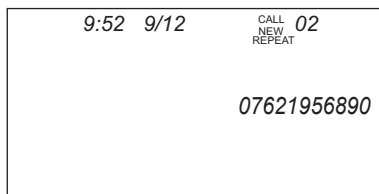

Chiamate ripetute – se una chiamata viene ricevuta ripetutamente, sul display appare il simbolo „repeat“ nell'angolo in alto a destra.

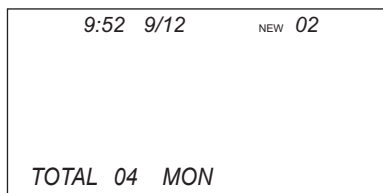

Numero totale e numero delle nuove chiamate – sul display vengono visualizzati il numero totale delle chiamate ed il numero delle chiamate nuove che possono ancora essere visualizzate. Nell'esempio illustrato si ha un totale di quattro chiamate. Le quattro chiamate includono due nuove chiamate

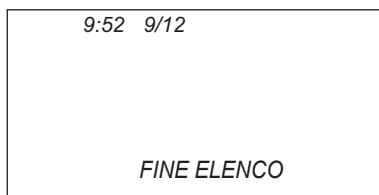

Fine lista – quando si raggiunge l'inizio o la fine della lista delle chiamate senza risposta, sul display appare „FINE ELENCO“. Se non sono presenti chiamate, sul display viene visualizzato „Nessuna chiamata“.

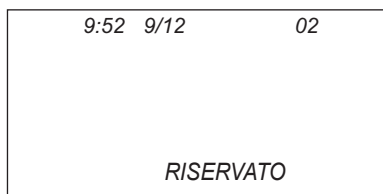

Privato – sul display appare „RISERVATO“ se il chiamante non trasmette oppure sopprime il suo nome ed il suo numero.

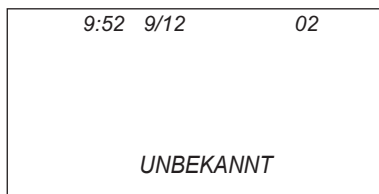

Sconosciuto – questo messaggio viene visualizzato sul display se la chiamata proviene da un territorio per il quale la società telefonica non offre l'identificazione del chiamante oppure non supporta la trasmissione del numero del chiamante.

Funzioni del sistema di identificazione chiamante

Prima dell'utilizzo iniziale è richiesta l'abilitazione della funzione di identificazione chiamante da parte della società telefonica locale.



Visualizzazione chiamate – la spia rossa del telefono lampeggia per segnalare che sono state ricevute nuove chiamate. La spia si spegne soltanto dopo che tutte le nuove chiamate sono state visualizzate.

Visualizzazione delle chiamate registrate – sfogliare con i tasti „↑“ o „↓“ le voci della lista delle chiamate senza risposta. Se un numero è composto di oltre 13 posizioni, in basso a destra sul display appare una freccia. Per visualizzare le altre posizioni premere i tasti „↑“ o „↓“.



Memorizzazione delle chiamate registrate – il telefono memorizza automaticamente un totale di 50 registrazioni. Appena la memoria è piena, il telefono cancellerà automaticamente la chiamata più vecchia dalla lista. Per aumentare la memoria disponibile si ha anche la possibilità di cancellare manualmente chiamate vecchie.

Cancellazione di singole o di tutte le chiamate registrate

Cancellazione di singole chiamate

1. Selezionare con i tasti „↑“ o „↓“ la voce da cancellare. Il ricevitore deve essere agganciato.
2. Premere adesso il tasto . Sul display viene visualizzato „Löschen?“.
3. Confermare premendo il tasto .

Cancellazione di tutte le chiamate

1. Premere il tasto  per oltre 6 secondi. Sul display viene visualizzato „Alle Löschen?“.
2. Per cancellare tutte le voci premere nuovamente il tasto . Sul display viene visualizzato „Keine Anrufe“.



Utilizzo della funzione di richiamata

Nota bene: Se il numero telefonico viene soppresso oppure non è disponibile, non sarà possibile utilizzare la funzione di richiamata.

A.

Richiamata di un numero selezionato:

il telefono memorizza i 15 numeri telefonici selezionati più frequentemente.

1. Premere il tasto  con il ricevitore agganciato. Sul display viene visualizzato l'ultimo numero telefonico composto.
2. Sfolgiare con i tasti „↑“ o „↓“ la lista delle chiamate senza risposta fino a trovare il numero telefonico desiderato.
3. Sollevare adesso il ricevitore oppure premere il tasto  per avviare la selezione del numero telefonico.

B.

Richiamata di un numero registrato:

il telefono memorizza i numeri telefonici di 50 chiamate entranti

1a possibilità:

1. Sollevare il ricevitore oppure premere il tasto  per ottenere il segnale di libero.
2. Sfolgiare con i tasti „↑“ o „↓“ la lista delle chiamate senza risposta fino a trovare il numero telefonico desiderato.
3. Premere il tasto „OK/MENU“ per selezionare il numero desiderato.

2a possibilità:

1. Sfolgiare con i tasti „↑“ o „↓“ - con il ricevitore agganciato - la lista delle chiamate senza risposta fino a trovare il numero telefonico desiderato.
2. Sollevare adesso il ricevitore oppure premere il tasto  per avviare la selezione del numero telefonico.

Prese/uscite aggiuntive

Presenza per cuscino vibrante e/o moduli

Il telefono dispone di una presa per un cuscino vibrante oppure per moduli supplementari di segnalazione. In tal modo si ha la possibilità di far segnalare chiamate in entrata non soltanto tramite la suoneria regolabile a volume molto alto ed il segnalatore ottico molto luminoso, ma anche tramite cuscino vibrante e/o modulo opzionalmente disponibili.

Oltre alla segnalazione acustica della chiamata si potrà scegliere se la chiamata dovrà essere segnalata otticamente, attraverso vibrazioni oppure otticamente con vibrazioni. Per selezionare il tipo di segnalazione desiderato, spostare il selettore di segnalazione (sul retro del telefono) su una delle tre posizioni:

- Selettore a sinistra: segnalazione ottica con segnali attraverso un cuscino vibrante e/o modulo collegato
- Selettore al centro: soltanto segnali tramite un cuscino vibratore e/ o modulo collegato
- Selettore a destra: solo otticamente

Opzionale seguenti dei moduli possono essere collegati al telefono cellulare:

- Modulo flash
- Modulo switch
- Modulo acustico

Presenza per cuffia

Presenza jack per cuffia standard da 2,5 mm (ad esempio per il collegamento di PL-100/PL-200).

Uscita audio

Uscita per cuffie (presa jack stereo 3,5 mm) per il collegamento di una cuffia, una collana ad induzione magnetica o simile.

Installazione a parete

1. Spingere fuori il supporto per il ricevitore e girarlo di 180 gradi. Quindi rispingere il supporto nella sua posizione originaria in modo che il nasetto di supporto sia rivolto verso l'alto (vedere figura 2) per evitare che il ricevitore possa cadere dalla forcella quando il telefono viene montato alla parete.

Figura 2:
supporto per il ricevitore



Se il telefono non funziona...

2. Avvitare due viti (non fanno parte della fornitura) direttamente una sopra l'altra a distanza di 8 cm sulla superficie desiderata.
3. Adesso posizionare il telefono sulle teste delle viti e spingerlo verso il basso per bloccarlo (vedere figura 3).

Figura 3:
installazione del telefono a parete

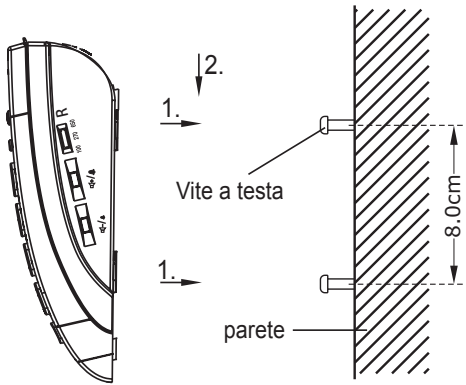

Informazioni di carattere generale

Accertarsi che il filo del telefono non sia danneggiato e sia inserito correttamente, scollegare eventuali dispositivi supplementari, prolunghe o altri telefoni. Se il telefono riprende a funzionare, significa che il problema non è dovuto al telefono.

Provare, ad esempio, a collegare il telefono sulla linea di un vicino di casa. Se funziona, significa che il problema riguarda la linea telefonica. Chiamare l'assistenza clienti del fornitore di servizi telefonici per riferire del guasto.

Il telefono non funziona

- Accertarsi che l'adattatore di rete sia inserito correttamente, sia nel telefono sia nella presa di corrente a muro.
- Accertarsi che il filo del telefono sia inserito correttamente nella presa telefonica.
- Collegare un secondo apparecchio alla linea telefonica. Se funziona, significa che il primo telefono è guasto.
- Utilizzare solo il filo originale o un filo con configurazione internazionale.

Reset del telefono sulle impostazioni di consegna

1. Premere il tasto „OK/MENU“ per accedere al menu delle impostazioni.
2. Selezionare con i tasti „↑“ o „↓“ la voce di menu „RESET (Y/N)“.
3. Confermare la scelta con il tasto „OK/MENU“. Sul display viene visualizzato „RESET (Y/N)?“.
4. Premere il tasto „OK/MENU“ per confermare la scelta e resettare il telefono sulle impostazioni base di consegna.
5. Se non si desidera resettare il telefono, premere il tasto  per interrompere la procedura e lasciare il menu.

Manutenzione e cura

L'apparecchio telefonico non necessita di manutenzione. Per pulire l'apparecchio telefonico, utilizzare un panno umido, morbido e pulito. Non utilizzare mai alcol, solventi o altre sostanze organiche.

Non esporre l'apparecchio telefonico per lungo tempo alla luce diretta del sole e tenerlo lontano da temperature o umidità elevate o da forti disturbi meccanici.

Avviso importante

Questo prodotto non è protetto dagli schizzi. Non appoggiare contenitori di liquidi (ad esempio un vaso da fiori), né fiamme libere (ad esempio una candela) nelle vicinanze del prodotto.

Garanzia

L'apparecchio telefonico è stato collaudato per garantire un'elevata sicurezza di funzionamento. Se nonostante l'installazione e l'utilizzo appropriati dell'apparecchio si verificano dei problemi, contattare subito il proprio rivenditore o rivolgersi direttamente al produttore. La garanzia prevede la riparazione e la spedizione gratuite dell'apparecchio purché quest'ultimo venga spedito nella confezione originale. È quindi importante non gettarla. La garanzia non copre i danni causati da una errata manipolazione o da tentativi di riparazioni da parte di persone non autorizzate (manomissione delle parti sigillate dell'apparecchio).

Per usufruire della riparazione delle parti coperte da garanzia, è necessario inviare la scheda di garanzia compilata e una copia dello scontrino e/o della fattura emessa al momento dell'acquisto.

Deve in qualsiasi caso essere indicato anche il numero dell'apparecchio.



Istruzioni per la salvaguardia dell'ambiente/Smaltimento

Smaltimento delle apparecchiature elettriche ed elettroniche utilizzate (valido nei paesi dell'Unione Europea e negli altri paesi europei che prevedono un sistema di smaltimento separato per queste apparecchiature).

Questo simbolo che appare sul prodotto o sulla confezione indica che il prodotto non deve essere smaltito assieme agli altri rifiuti domestici bensì portato al centro di raccolta indicato per il successivo riciclo delle apparecchiature elettriche ed elettroniche. La raccolta separata e il riciclo delle apparecchiature da rottamare favoriscono la conservazione delle risorse naturali e garantiscono che tali apparecchiature vengano rottamate nel rispetto dell'ambiente e della tutela della salute. Il riciclaggio dei materiali riduce il consumo delle materie prime. Per ulteriori informazioni sui punti di raccolta delle apparecchiature da rottamare, contattare il proprio Comune di residenza, il servizio di smaltimento dei rifiuti locale o il negozio presso il quale è stato acquistato il prodotto.

Dati tecnici

Alimentazione:

Alimentatore a spina:

Primaria 220/230V 50 Hz AC

Secondaria 7,5V DC / 500 mA

Dimensioni (L x P x A):

243 mm x 240 mm x 94 mm

Peso:

circa 965 g



Marchio CE

Il presente apparecchio è conforme ai requisiti delle seguenti direttive UE:

- 2002/95/CE Direttiva RoHS
- 2002/96/CE Direttiva WEEE
- 1999/5/CE Direttiva R&TTE
- 2004/108/CE Direttiva EMC
- 2006/95/CE Direttiva Bassa Tensione

La conformità con le direttive di cui sopra viene confermata dalla marcatura CE sull'apparecchio.

Le dichiarazioni CE di conformità sono disponibili sul sito Internet www.humantechnik.com.

Ci riserviamo di effettuare modifiche tecniche.

Le felicitamos por la adquisición de este teléfono *scalla*² y esperamos que lo disfrute durante mucho tiempo. Lea con atención estas instrucciones de manejo para poder poner en marcha el teléfono correctamente y familiarizarse con todas las funciones del sistema.

Características especiales

- Ajuste del volumen y la melodía del tono de llamada
- Señalización de llamada mediante una luz blanca intermitente
- Ajuste del volumen y el tono del altavoz

- Teclas numéricas extragrandes e iluminadas
- 4 teclas de marcación rápida
- 8 teclas de marcación rápida con foto, con indicador de color y tarjeta en el receptor telefónico
- 10 teclas de marcación programables con números de teléfono

- Función manos libres
- Función de silenciamiento

- Pantalla extragrande para identificación de la persona que llama
- Contraste de pantalla ajustable

- Memorización de al menos 50 llamadas entrantes con nombres, números, fecha y hora
- Memorización de hasta 15 llamadas salientes con función de repetición de la llamada
- Agenda telefónica para un máximo de 99 nombres con sus correspondientes números

- Ajuste del idioma de pantalla
- Compatibilidad con audífonos

- Conector hembra para sistema de auriculares con jack de 2,5 mm
- Conector hembra para bucle magnético, auriculares o similares con jack de 3,5 mm
- Conector hembra para almohadillas vibratorias y/o módulos (ver página

Instrucciones de seguridad

Con el fin de que pueda instalar y utilizar su teléfono lo antes posible y de manera segura, es imperativo que lea las instrucciones de seguridad que se indican a continuación, así como la sección denominada „Información preliminar“.

- **Atención:**

El teléfono permite ajustar un volumen elevado. Para proteger su oído o el de personas con capacidad auditiva normal (especialmente niños) frente a daños debidos a un volumen demasiado elevado, observe las indicaciones siguientes:

1. Baje el volumen antes de acercar el receptor telefónico al oído.
 2. Ajuste el volumen durante el uso a un nivel que le resulte agradable.
- Coloque el teléfono sobre una superficie que no resbale.
 - Tienda el cable de conexión de manera segura para evitar el riesgo de accidentes.
 - Nunca exponga el teléfono a cualquiera de las siguientes condiciones adversas:
 - fuente de calor
 - rayos del sol
 - humedad
 - Proteja su teléfono contra la humedad, el polvo, líquidos agresivos y vapor.
 - Conecte los cables de conexión solo en los conectores hembra correspondientes.
 - Conecte únicamente al aparato aquellos accesorios que hayan sido aprobados.
 - Nunca haga lo siguiente:
 - abrir la carcasa del teléfono
 - sostener el teléfono por los cables de conexión

Sommario	Pagina	
Información preliminar		
Contenido del embalaje	136	
Colocación de las pilas	136	
Conexión del teléfono	136	
Botones y sus funciones	137	
Controles e indicadores		
Controles parte frontal	138	
Controles lado izquierdo parte trasera/ derecho	139	
Utilización del teléfono		
Cómo hacer una llamada	140	
Cómo contestar una llamada	140	
Uso del teléfono con un sistema de auriculares conectado	140	
Cómo utilizar la función altavoz del teléfono durante una llamada	140	
Ajuste del volumen del altavoz	140	
Último número marcado	140	
Ajuste de los controles de volumen, agudos y graves del auricular	140	
Interruptor para reducción de volumen	141	
Uso del teléfono con audífonos	141	
Puesta en espera (📞/📞)	141	
Cómo insertar una pausa de marcación (centralita PABX)	141	
Botón de localización (R)	141	
Botones de marcación rápida		
Cómo asignar números a los botones de marcación rápida	142	
Ver los números de marcación rápida memorizados	142	
Cómo efectuar una llamada utilizando los botones de marcación rápida	142	
		Asignar a una tecla de marcación rápida un número de llamada entrante, un número ya marcado o un número de la agenda 142
		Cómo asignar números a los botones de marcación 142
		Ver los números asignados a las teclas de marcación 142
		Cómo efectuar una llamada utilizando los botones de marcación 142
		Teclas de marcación rápida con foto 143
Ajuste		
		Cómo ajustar el volumen del tono de recepción de llamada 143
Características especiales		
Agenda		
		Asignación de las teclas 144
		Guardar nombre/número en la agenda 144
		Ver un nombre/número de la agenda 145
		Marcar un número de la agenda 146
		Modificar entradas de la agenda 146
		Borrar entradas de la agenda 147
		Guardar en la agenda números de la lista de llamadas entrantes o la lista de llamadas salientes 148
		Ajuste del contraste de la pantalla 148
		Ajuste de fecha/hora 148
		Ajuste del idioma 149
		Ajuste del código de área/código de larga distancia 149

Ajuste del formato de hora	149	Mantenimiento y conservación	155
Ajuste del formato de fecha	150	Garantía	155
Ajuste del tiempo de transferencia (R)	150	Indicación medioambiental/eliminación	156
Identificación de llamadas recibidas		Datos técnicos	156
Ver mostrar anuncios	150	Marcado CE	156
Funciones del sistema de identificación de llamadas	152		
Borrar registros sueltos o todos los registros de llamadas	152		
Uso de la función de rellamada	152		
Puertos de salida complementarios			
Conector hembra para almohadillas vibratorias y/o módulos	153		
Salida para audífonos	153		
Conexión para auriculares	153		
Montaje en pared	154		
Pasos a seguir en caso de que su teléfono no funcione			
Información general	154		
Si el teléfono no funciona haga lo siguiente:	154		
Restablecer la configuración de fábrica	155		

Información preliminar

Contenido del embalaje

Le rogamos comprobar si están incluidas todas las piezas enumeradas a continuación:

- Estación base del teléfono
- Auricular
- Cable de conexión del auricular
- Cable de línea telefónica
- 4x 1,5V Batterien (Typ „AAA“)
- Fuente de alimentación de 7,5V
- Tarjeta para números de marcación rápida
- Instrucciones de servicio
- Tarjeta de garantía

En caso de que falten piezas, le rogamos ponerse en contacto inmediatamente con su establecimiento especializado o directamente con el fabricante.

Colocación de las pilas

El teléfono necesita cuatro pilas de 1,5 V (tipo „AAA“) para que funcione la pantalla.

Para colocar las pilas, haga lo siguiente:

1. Retire la tapa del compartimiento para las pilas, en la parte inferior del teléfono.
2. Coloque cuatro pilas de 1,5 V (tipo „AAA“). ¡Asegúrese de que la polaridad de las pilas es correcta!
3. Cierre la tapa del compartimiento de las pilas.

Observación: para la retroiluminación de la pantalla y las funciones especiales del teléfono es necesario conectar el adaptador de corriente (ver „Conexión del teléfono“).

Conexión del teléfono

1. Inserte el cable de conexión del auricular (cable espiral) en la entrada marcada con el símbolo de un teléfono y que está situada en el lado izquierdo de la estación base. Conecte el otro extremo del cable al auricular.
2. Inserte el conector más pequeño (conector Western) del cable telefónico en la hembra  (parte posterior del aparato). Inserte el conector más grande (conector TAE) en la roseta telefónica.
3. Inserte el conector del cable del adaptador de corriente en la entrada marcada “DC 7,5V” de la estación base. Enchufe el adaptador de corriente a un tomacorriente eléctrico de 230 V.

¡Advertencia!

No coloque el teléfono cerca de aparatos de televisión, pantallas de visualización de datos (VDU), ventiladores, etc. para mantener al mínimo el riesgo de interferencias. No coloque el teléfono donde pueda quedar expuesto a luz directa del sol o cerca de una fuente de calor.

Botones y sus funciones



Botones de selección de funciones

- Borrar entradas
- Silenciar el micrófono



Teclas de dirección arriba/abajo:
Moverse en el menú

OK/MENU

Tecla de confirmación/tecla de menú:

- Confirmar selección
- Seleccionar menú



Botones de marcación rápida (Memoria de números de teléfono)

AUTO Botón Auto



Botón de agenda:
- Abrir la agenda



Teclas de volumen:

- Ajuste del volumen del altavoz



Botón del altavoz:

- permite utilizar el teléfono en modo de „manos libres“: mantiene la línea ocupada y cuelga
- activa o desactiva el modo de “multiconferencia” durante una llamada.



Tecla para sistema de auriculares con micro

- Mantener una conversación telefónica a través de un sistema de auriculares con micro
- Mantener la línea ocupada o colgar



Activación /desactivación del amplificador



Botón de localización, p.ej.: para transferir llamadas cuando el teléfono está conectado a una red telefónica



Repetición del último número marcado/Inserción de una pausa al marcar un número



Teclas de marcación rápida con foto
- Teclas de marcación rápida para insertar fotos

Controles e indicadores

Controles parte frontal

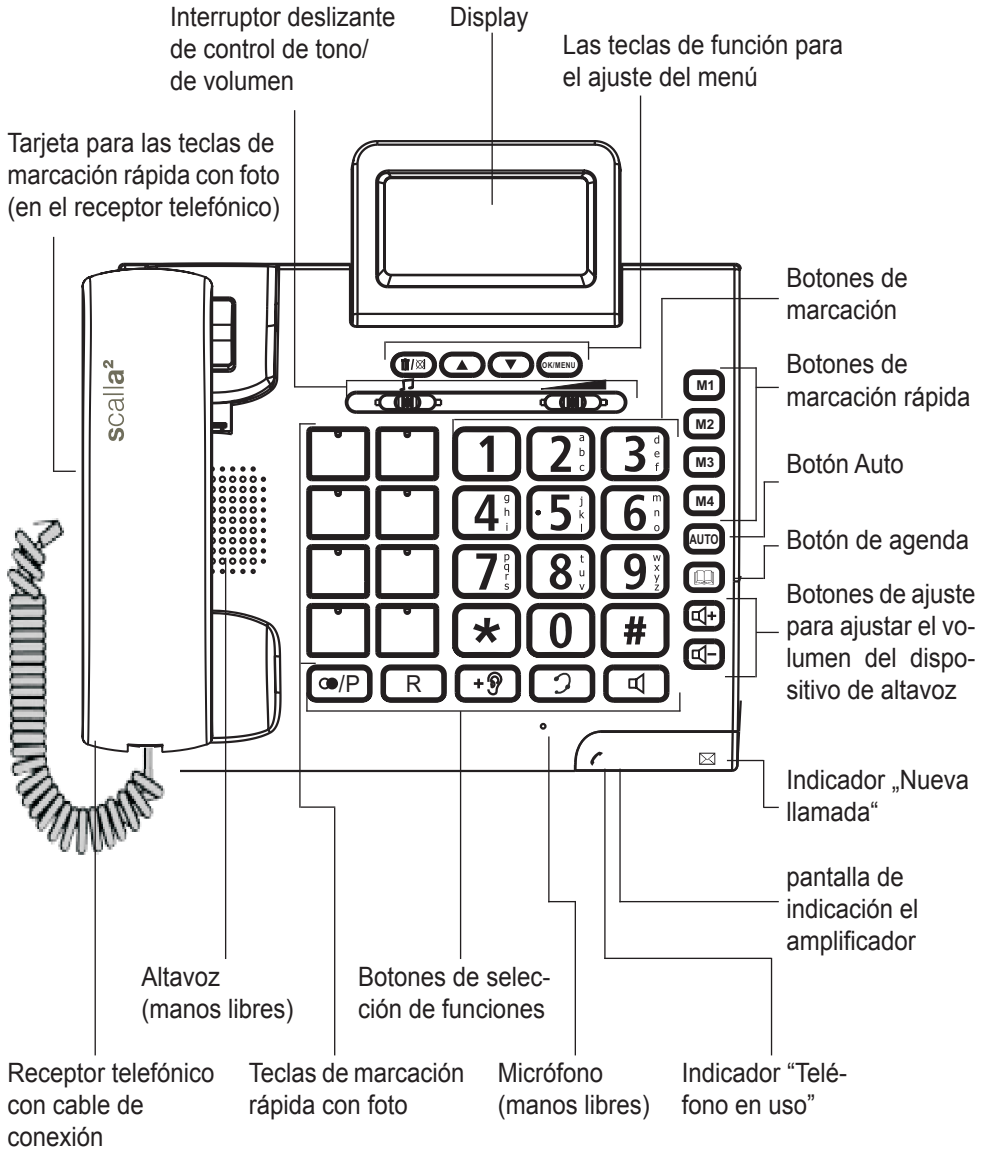

Controles lado izquierdo

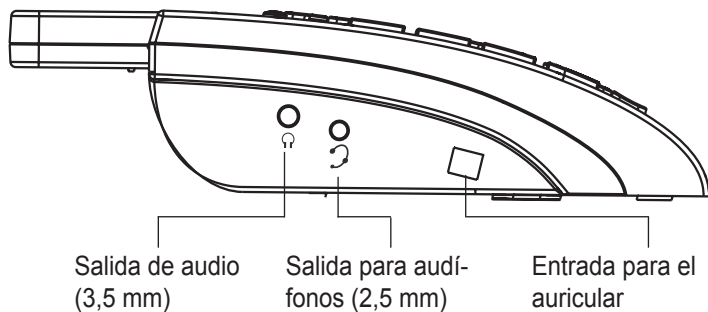

Controles parte trasera

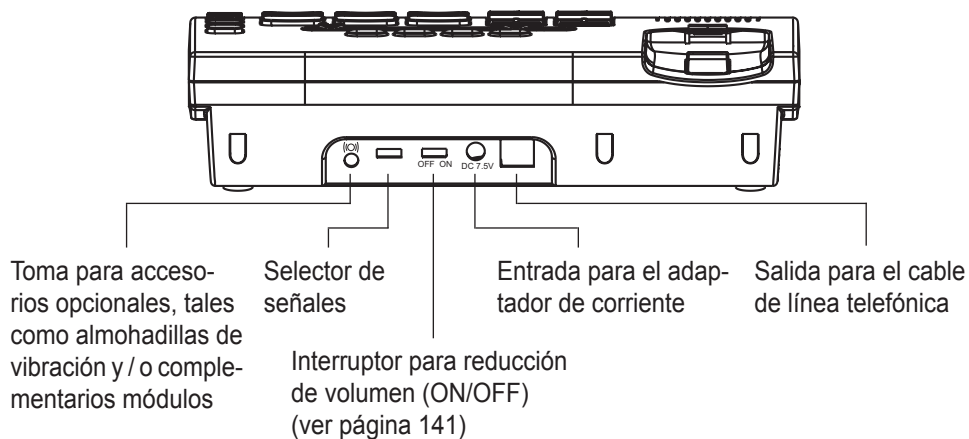

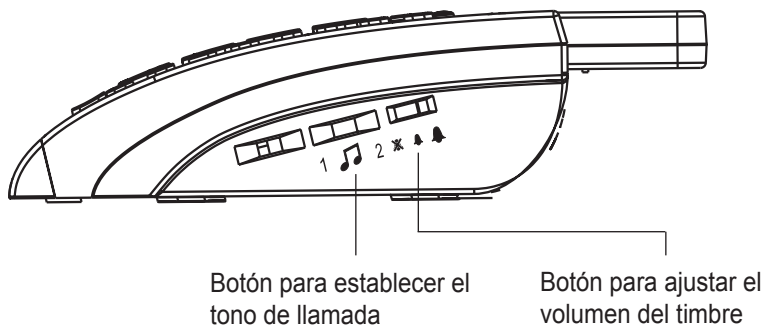

Controles derecho





Utilización del teléfono

Cómo hacer una llamada



1. Descuelgue el auricular o pulse el botón .
2. Marque el número deseado.
3. Para finalizar la llamada, cuelgue el auricular o pulse el botón .

Cómo contestar una llamada



1. El teléfono suena.
2. Descuelgue el auricular o pulse el botón .
3. Para finalizar la llamada, cuelgue el auricular o pulse el botón .

Uso del teléfono con un sistema de auriculares conectado

- Cómo hacer una llamada

1. Pulse el botón .
2. Marque el número deseado.
3. Para finalizar la llamada, pulse el botón .

- Cómo contestar una llamada

1. El teléfono suena.
2. Pulse el botón , para hablar a través del sistema de auriculares con micro (debe conectarlo previamente).
3. Para finalizar la llamada, pulse el botón .

Cómo utilizar la función altavoz del teléfono durante una llamada



1. Para activar el altavoz, pulse y mantenga apretada la tecla .
El altavoz del auricular seguirá funcionando.
2. A continuación, cuelgue el receptor telefónico para que el altavoz se active.

3. Puede continuar la conversación a través del altavoz y el micrófono incorporado.
4. Pulse el botón  para desactivar la función altavoz del teléfono.

Nota:

Podrá finalizar la llamada si pulsa el botón  mientras que el auricular está colgado en su receptáculo.

Ajuste del volumen del altavoz



En el modo manos libres puede ajustar el volumen del altavoz con las teclas  y , situadas en el lado derecho del teléfono.

Último número marcado

1. Descuelgue el auricular.
2. Si pulsa el botón  se marcará el número de la última llamada realizada.

Ajuste de los controles de volumen, agudos y graves del auricular

El volumen del auricular puede ajustarse durante una llamada utilizando el interruptor deslizante de „volumen“ situado en el lado parte frontal de la estación base. (ver figura 1, página 79).

Puede activar el amplificador complementario pulsando el botón . Cuando se activa el amplificador complementario, el volumen del auricular puede subirse hasta unos 40 dB. Si se activa el amplificador, se iluminará la pantalla de indicación de funciones en la estación base. Para desactivar el amplificador complementario, pulse de nuevo el botón .

Con el control de tono (interruptor deslizante situado en la parte delantera, ver figura 1) es posible aumentar un poco más todavía los agudos y los graves.

Nota:

El control de tono solo funciona si la amplificación está activada.

Figura 1:
Control de tono/ajuste de volumen

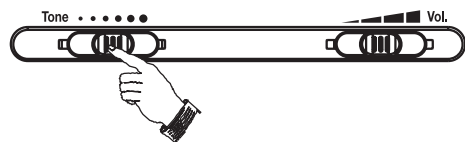

Interruptor para reducción de volumen

Si lo desea, el volumen del teléfono puede regresar automáticamente al nivel básico al colgar el receptor telefónico.

De este modo, las personas que no necesitan amplificación pueden utilizar el teléfono sin riesgo de sufrir daños auditivos por culpa de un volumen demasiado alto. Para este modo normal de funcionamiento, el interruptor +9 situado en la parte posterior del aparato debe estar en la posición „OFF“.

Si va a utilizar el teléfono usted solo o desea desactivar la función de reducción del volumen, sitúe el interruptor +9 en la posición „ON“. El volumen no cambia al colgar el receptor telefónico y los valores ajustados están disponibles inmediatamente para la siguiente llamada.

Uso del teléfono con audífonos

Puede utilizar el teléfono con audífonos que incorporen una telebobina. Para ello, el selector que hay en el receptor telefónico debe situarse en la posición “T” o “MT”. Tenga en cuenta que durante la llamada el receptor telefónico debe estar lo más cerca posible del audífono.

Puesta en espera (☒/☒)

Si lo desea, puede silenciar temporalmente el micrófono del teléfono durante una llamada para que la otra persona deje de oírle. Para silenciar el micrófono, pulse la tecla ☒/☒.

Cómo insertar una pausa de marcación (centralita PABX)

Al pulsar la tecla ☐/P, la marcación se interrumpe durante un tiempo predeterminado.

Botón de localización (R)

Esta función es necesaria para activar ciertas características del sistema T-Net. Si pulsa el botón R la línea telefónica se interrumpirá durante un cierto intervalo de tiempo (100ms/ 120ms/ 300ms/ 600ms) (ver „Ajuste del tiempo de transferencia“, página 20).

Botones de marcación rápida

Cómo asignar números a los botones de marcación rápida

Las 10 teclas de marcación rápida y las 8 teclas de marcación rápida con foto se pueden programar con cualquier número de teléfono (máx. 32 cifras para cada tecla).

1. Introduzca el número de teléfono deseado.
2. Pulse y mantenga apretada una de las teclas **(M1)**...**(M4)** o una tecla de marcación rápida con foto hasta que en la pantalla aparezca el texto "Memorizado".

Ver los números de marcación rápida memorizados

Para ver en pantalla los números memorizados, pulse una de las teclas **(M1)**...**(M4)** o una tecla de marcación rápida con foto. Para ello, el receptor telefónico debe estar colgado.

Cómo efectuar una llamada utilizando los botones de marcación rápida

Descuelgue el auricular o pulse el botón **[☎]**. Al pulsar una de las teclas **(M1)**...**(M4)** o una de las teclas de marcación rápida con foto, se marca el número de teléfono memorizado.

Asignar a una tecla de marcación rápida un número de llamada entrante, un número ya marcado o un número de la agenda

Si el número que desea se muestra en pantalla, pulse y mantenga apretada una de las teclas **(M1)**...**(M4)** o una tecla de marcación rápida con foto hasta que en la pantalla aparezca el texto "Memorizado". El número ya está guardado en la tecla de marcación rápida que haya elegido.

Cómo asignar números a los botones de marcación

Las 10 teclas de marcación se pueden programar con cualquier número de teléfono (máx. 32 cifras para cada tecla).

1. Pulse y mantenga apretada la tecla "Auto" hasta que en pantalla aparezca "-->".
2. Marque el número deseado
3. Pulse otra vez la tecla "Auto". En pantalla aparece "-->?".
4. Introduzca el número de la tecla de marcación que desee (0...9). En pantalla aparece "Gespeichert".

Ver los números asignados a las teclas de marcación

Pulse la tecla "Auto" y la tecla de marcación que desee. El número asignado se muestra en pantalla. Para ello, el receptor telefónico debe estar colgado.

Cómo efectuar una llamada utilizando los botones de marcación

1. Descuelgue el auricular o pulse el botón **[☎]**.
2. Pulse la tecla "Auto" y la tecla de marcación que desee.

Ajuste

Teclas de marcación rápida con foto

Estas teclas le permiten insertar una pequeña foto de la persona cuyo número memorice. Asimismo, gracias a la identificación por colores y a la tarjeta que hay en el receptor telefónico, puede asignar un nombre a cada foto.

Ejemplo:

Dos teclas programables, cada una con la fotografía de una persona

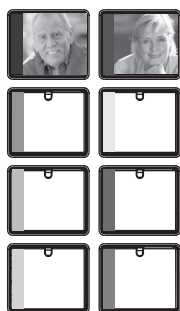

En la tarjeta del receptor telefónico se escribe el nombre de las personas

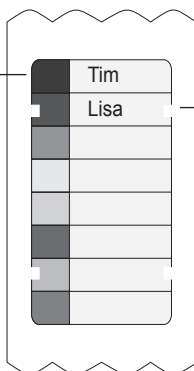

Cómo ajustar el volumen del tono de recepción de llamada

El volumen del timbre se puede ajustar con las dos teclas que hay en el lado derecho del teléfono.

Características especiales

El teléfono posee las siguientes funciones especiales.

- Agenda
- Contraste LCD
- Ajuste de hora
- Selección de idioma
- Código de área y de larga distancia
- Formato de hora
- Formato de fecha
- Restablecimiento de la configuración de fábrica
- Identificación de llamadas

Al pulsar una vez la tecla „OK/MENU“ o al pulsar dos veces la tecla  se cambia al modo de ajuste. Con las teclas de dirección „arriba“ y „abajo“ se seleccionan las opciones de menú. Los ajustes posibles se muestran en pantalla en el orden siguiente:

Agenda - Contraste LCD - Ajuste de hora - Selección de idioma - Código de área y de larga distancia - Tiempo de transferencia - Formato de hora - Formato de fecha - Restablecimiento de la configuración de fábrica.





Para confirmar una selección, pulse la tecla „OK/MENU“. Para salir del menú de ajustes, pulse la tecla .

Agenda

Asignación de las teclas

Tecla	Letras/caracteres
1	1 - + / % @ &
2	A B C 2
3	D E F 3
4	G H I 4
5	J K L 5
6	M N O 6
7	P Q R S 7
8	T U V Ü 8
9	W X Y Z 9
0	[Leerzeichen] 0 _ . ` “
#	# À Ä ö
*	* () [] \$

Guardar nombre/número en la agenda

1. Pulse la tecla „**OK/MENU**“ para entrar en el menú de ajustes.
2. Con las teclas „↑“ o „↓“, elija la opción de menú „Telefonbuch“.
3. Confirme la selección con la tecla „**OK/MENU**“. En pantalla aparece „Anzeigen“.
4. Con las teclas „↑“ o „↓“, elija la opción de menú „Nueva entrada“.
5. Pulse la tecla „**OK/MENU**“ para poder introducir el nombre y el número.
6. Introduzca el número de teléfono (máx. 20 dígitos) con las teclas de marcación. Para borrar el dígito anterior, pulse la tecla . Si el número de teléfono tiene más de 20 dígitos, en pantalla aparece la indicación „Nummer zu lang“ y los dígitos que no caben no se memorizan.
7. Una vez introducido el número, pulse la tecla  o la tecla „**OK/MENU**“ para introducir un nombre por medio de las teclas de marcación. Si la siguiente letra o carácter se encuentra en la misma tecla que acaba de pulsar, espere un momento a que el cursor avance a la siguiente posición. Con la tecla  se puede borrar una letra/carácter que se haya introducido por error. Para mover el cursor o para añadir un espacio en blanco, pulse la tecla „**OK/MENU**“.
8. Una vez escrito el nombre, pulse la tecla  para que la entrada quede memorizada.
9. Pulse la tecla  para regresar al modo de espera.

Ver un nombre/número de la agenda

Existen varias maneras de consultar una entrada de la agenda:

1ª posibilidad

1. Pulse la tecla „**OK/MENU**“ para entrar en el menú de ajustes.
2. Con las teclas „↑“ o „↓“, elija la opción de menú „Telefonbuch“.
3. Confirme la selección con la tecla „**OK/MENU**“. En pantalla aparece „Anzeigen“.
4. Pulse la tecla „**OK/MENU**“ para consultar las entradas de la agenda.
5. Con las teclas „↑“ o „↓“, elija la entrada que desee consultar.

2ª posibilidad

1. Pulse la tecla „**OK/MENU**“ para entrar en el menú de ajustes.
2. Con las teclas „↑“ o „↓“, elija la opción de menú „Telefonbuch“.
3. Confirme la selección con la tecla „**OK/MENU**“. En pantalla aparece „Anzeigen“.
4. Pulse la tecla „**OK/MENU**“ para consultar las entradas de la agenda.
5. Por medio de las teclas de marcación, escriba la primera letra de la entrada que desee consultar.

3ª posibilidad

Si el receptor telefónico está colgado, pulse el número de lista y la tecla # para consultar la entrada que desee.

Ej.: imagine que quiere consultar el séptimo número de la agenda. Pulse la tecla 7 y la tecla #. En pantalla se muestra el séptimo número y el nombre correspondiente. Con las teclas „↑“ o „↓“ puede consultar otras entradas de la agenda.

4ª posibilidad

Para consultar rápidamente la agenda, pulse las teclas „↑“ o „↓“ durante más de 3 segundos.



Observación:

si un número tiene más de 13 dígitos, se muestra una flecha en la parte inferior derecha de la pantalla. Para ver el resto de dígitos, pulse la tecla „↑“ o „↓“. Al pulsar de nuevo la tecla „↑“ o „↓“ se muestra la siguiente entrada.

Marcar un número de la agenda

Existen tres maneras distintas de marcar un número de la agenda:

1ª posibilidad

1. Pulse la tecla  para seleccionar el menú de la agenda. En pantalla se muestra la primera entrada.
2. Con las teclas „↑“ o „↓“, elija la entrada que desee.
3. Una vez aparezca en pantalla la entrada que desee, descuelgue el receptor telefónico o pulse la tecla  para marcar el número.

2ª posibilidad

1. Pulse la tecla „OK/MENU“ para entrar en el menú de ajustes.
2. Con las teclas „↑“ o „↓“, elija la opción de menú „Telefonbuch“.
3. Confirme la selección con la tecla „OK/MENU“. En pantalla aparece „Anzeigen“.
4. Pulse la tecla „OK/MENU“ para consultar las entradas de la agenda.
5. Con las teclas „↑“ o „↓“, elija la entrada que desee.
6. Una vez aparezca en pantalla la entrada que desee, descuelgue el receptor telefónico o pulse la tecla  para marcar el número.

3ª posibilidad





1. Pulse la tecla „OK/MENU“ para entrar en el menú de ajustes.
2. Con las teclas „↑“ o „↓“, elija la opción de menú „Telefonbuch“.
3. Confirme la selección con la tecla „OK/MENU“. En pantalla aparece „Anzeigen“.
4. Pulse la tecla „OK/MENU“ para consultar las entradas de la agenda.
5. Con las teclas „↑“ o „↓“, elija la entrada que desee.

6. Cuando aparezca en pantalla la entrada que desea, pulse una vez la tecla „OK/MENU“. En pantalla aparece „Ändern“.
7. A continuación, elija la opción „Llamar“ con las teclas „↑“ o „↓“ y luego pulse la tecla „OK/MENU“ para marcar el número de teléfono.

Modificar entradas de la agenda

Existen dos maneras distintas de modificar una entrada de la agenda:

1ª posibilidad

1. Pulse la tecla „OK/MENU“ para entrar en el menú de ajustes.
2. Con las teclas „↑“ o „↓“, elija la opción de menú „Telefonbuch“.
3. Confirme la selección con la tecla „OK/MENU“. En pantalla aparece „Anzeigen“.
4. Pulse la tecla „OK/MENU“ para consultar las entradas de la agenda.
5. Con las teclas „↑“ o „↓“, elija la entrada que desee.
6. Cuando aparezca en pantalla la entrada que desea, pulse la tecla  durante más de 3 segundos.
7. El último dígito del número de teléfono parpadea y el número ya se puede modificar. Una vez haya introducido los cambios, pulse la tecla  para confirmarlos.
8. A continuación, introduzca el nombre correspondiente y pulse la tecla  como confirmación.
9. Pulse la tecla  para regresar al modo de espera.



2ª posibilidad

1. Pulse la tecla „**OK/MENU**“ para entrar en el menú de ajustes.
2. Con las teclas „↑“ o „↓“, elija la opción de menú „Telefonbuch“.
3. Confirme la selección con la tecla „**OK/MENU**“. En pantalla aparece „Anzeigen“.
4. Pulse la tecla „**OK/MENU**“ para consultar las entradas de la agenda.
5. Con las teclas „↑“ o „↓“, elija la entrada que desee.
6. Cuando aparezca en pantalla la entrada que desea, pulse la tecla „**OK/MENU**“. En pantalla aparece „Ändern“.
7. Pulse la tecla „**OK/MENU**“ para confirmar la selección.
8. Modifique el número y el nombre de la entrada.
9. Para confirmar los cambios, pulse la tecla „**OK/MENU**“.

Borrar entradas de la agenda

Existen dos maneras distintas de borrar una entrada de la agenda:

1ª posibilidad

1. Pulse la tecla „**OK/MENU**“ para entrar en el menú de ajustes.
2. Con las teclas „↑“ o „↓“, elija la opción de menú „Telefonbuch“.
3. Confirme la selección con la tecla „**OK/MENU**“. En pantalla aparece „Anzeigen“.
4. Pulse la tecla „**OK/MENU**“ para consultar las entradas de la agenda.
5. Con las teclas „↑“ o „↓“, elija la entrada que desee.
6. Cuando aparezca en pantalla la entrada que desea, pulse la tecla . En pantalla aparece „Löschen?“.
7. Pulse otra vez la tecla  para borrar la entrada.



2ª posibilidad

1. Pulse la tecla „**OK/MENU**“ para entrar en el menú de ajustes.
2. Con las teclas „↑“ o „↓“, elija la opción de menú „Telefonbuch“.
3. Confirme la selección con la tecla „**OK/MENU**“. En pantalla aparece „Anzeigen“.
4. Pulse la tecla „**OK/MENU**“ para consultar las entradas de la agenda.
5. Con las teclas „↑“ o „↓“, elija la entrada que desee.
6. Cuando aparezca en pantalla la entrada que desea, pulse la tecla „**OK/MENU**“. En pantalla aparece „Ändern“.
7. Con las teclas „↑“ o „↓“, elija la opción de menú „Löschen?“.
8. Pulse la tecla „**OK/MENU**“ para confirmar la selección y borrar la entrada.

Ajuste de fecha/hora

Guardar en la agenda números de la lista de llamadas entrantes o la lista de llamadas salientes

Para guardar en la agenda el número de una persona que haya llamado antes o bien un número anteriormente marcado, haga lo siguiente:

1. Cuando el número de teléfono deseado se muestre en la pantalla, pulse la tecla  durante más de tres segundos para guardar ese número en la agenda.
2. El último dígito del número parpadeará, y entonces podrá modificar el número o pulsar la tecla „Telefonbuch“ para introducir un nombre.
3. Introduzca un nombre con las teclas de marcación y luego pulse la tecla  como confirmación.
4. Pulse la tecla  para regresar al modo de espera.

Ajuste del contraste de la pantalla

1. Pulse la tecla „OK/MENU“ para entrar en el menú de ajustes.
2. Con las teclas „↑“ o „↓“, elija la opción de menú „Display-Kontrast“.
3. Confirme la selección con la tecla „OK/MENU“. En pantalla aparece „Kontrast“ y un número correspondiente al nivel que esté ajustado en ese momento (8 niveles). (Ej: KONTRAST 7)
4. Seleccione el nivel que desee con las teclas „↑“ o „↓“ y luego pulse la tecla „OK/MENU“ para confirmar la selección y salir del menú de ajustes.

1. Pulse la tecla „OK/MENU“ para entrar en el menú de ajustes.
2. Con las teclas „↑“ o „↓“, elija la opción de menú „ZEIT/DAT. STELL.“.
3. Confirme la selección con la tecla „OK/MENU“.
4. Introduzca las cifras con las teclas de marcación. Pulse la tecla „OK/MENU“ para confirmar la cifra introducida y pasar a la posición siguiente. Con la tecla „asterisco“ puede ir a una posición anterior.
5. Para salir de esta pantalla de ajuste, pulse la tecla .

Observaciones:

1. Cuando el teléfono recibe una llamada, la fecha y la hora se ajustan automáticamente si es que ha activado la función de identificación de llamadas a través de su compañía telefónica (estándar FSK).
2. El orden de ajuste es el siguiente: Hora – Minuto – Mes – Día – Año
3. El día de la semana se ajusta automáticamente al ajustar el año. Para que se muestre el día de la semana correcto es necesario ajustar el año.

Ajuste del idioma

El teléfono permite elegir entre los siguientes idiomas: inglés, griego, inglés australiano, checo, portugués, turco, italiano, español, holandés, francés, alemán, polaco, sueco, danés, finlandés y noruego.

Para seleccionar un idioma, haga lo siguiente:

1. Pulse la tecla „**OK/MENU**“ para entrar en el menú de ajustes.
2. Con las teclas „↑“ o „↓“, elija la opción de menú „Sprache“.
3. Confirme la selección con la tecla „**OK/MENU**“.
4. Con las teclas „↑“ o „↓“, elija el idioma que desee.
5. Pulse la tecla „**OK/MENU**“ para confirmar la selección y salir del menú de ajustes.

Ajuste del código de área/código de larga distancia

(Estos ajustes solo pueden realizarse si se ha seleccionado el idioma inglés o polaco y si el receptor telefónico está colgado)

Si utiliza el teléfono por primera vez o se muda a otro lugar, tendrá que introducir el nuevo código de área. Esto es necesario para que el teléfono pueda distinguir entre llamadas locales y llamadas de larga distancia.

1. Pulse la tecla „**OK/MENU**“ para entrar en el menú de ajustes.
2. Con las teclas „↑“ o „↓“, elija la opción de menú „Area & LDS“.
3. Confirme la selección con la tecla „**OK/MENU**“.
4. Introduzca el código de área con las teclas de marcación.

5. Pulse la tecla „**OK/MENU**“ para pasar a la posición siguiente.
6. Una vez introducido el código de área, en pantalla aparece „SET LDS CODE“ y entonces puede introducir el código de larga distancia con las teclas de marcación.
7. Para salir de esta pantalla de ajuste, pulse la tecla .

Ajuste del formato de hora

1. Pulse la tecla „**OK/MENU**“ para entrar en el menú de ajustes.
2. Con las teclas „↑“ o „↓“, elija la opción de menú „Zeit-Format“.
3. Confirme la selección con la tecla „**OK/MENU**“. En pantalla se muestra el formato que esté ajustado en ese momento.
4. Con las teclas „↑“ o „↓“, elija el formato de hora que desee (12 horas/24 horas).
5. Pulse la tecla „**OK/MENU**“ para confirmar la selección y salir del menú de ajustes.

Ajuste del formato de fecha

1. Pulse la tecla „**OK/MENU**“ para entrar en el menú de ajustes.
2. Con las teclas „↑“ o „↓“, elija la opción de menú „Datums-Format“.
3. Confirme la selección con la tecla „**OK/MENU**“. En pantalla se muestra el formato ajustado en ese momento.
4. Con las teclas „↑“ o „↓“, elija el formato de fecha que desee (TT-MM/MM-TT).
5. Pulse la tecla „**OK/MENU**“ para confirmar la selección y salir del menú de ajustes.

Observación:

si elige el formato „TT-MM“, la fecha se muestra en el orden día-mes, mientras que si elige el formato „MM-TT“ se utiliza el orden mes-día.

Ajuste del tiempo de transferencia

(R)

1. Pulse la tecla „**OK/MENU**“ para entrar en el menú de ajustes.
2. Con las teclas „↑“ o „↓“, elija la opción de menú „Flash-Zeit“.
3. Confirme la selección con la tecla „**OK/MENU**“. En pantalla se muestra el tiempo ajustado en ese momento.
4. Con las teclas „↑“ o „↓“, elija el tiempo de transferencia que desee (100ms, 120ms, 300ms, 600ms).
5. Pulse la tecla „**OK/MENU**“ para confirmar la selección y salir del menú de ajustes.

Identificación de llamadas recibidas

Las llamadas recibidas se guardan con los datos siguientes:

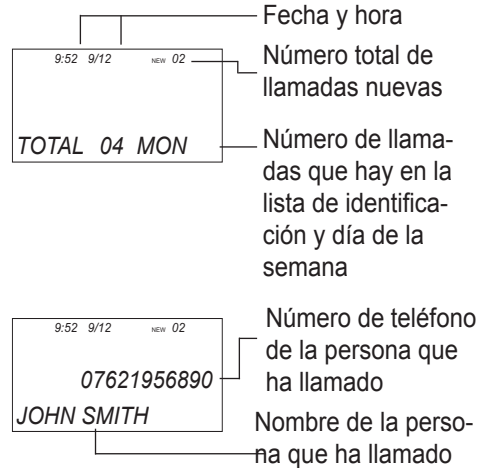

Ver mostrar anuncios

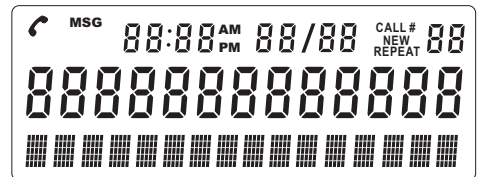

Buzón de voz - Si ha activado el servicio contestador de su compañía telefónica y le han dejado un mensaje de voz, en la pantalla aparece „Voicemail“. Además, en la parte inferior derecha del teléfono está encendido el símbolo del buzón de voz. Este símbolo permanece encendido hasta que el mensaje de voz es escuchado y queda guardado como llamada entrante.

Observación: esta función solo está disponible si la compañía telefónica ofrece el servicio.

9:52 9/12 00

KEIN ANRUF

No hay llamadas – Cuando se borran todas las llamadas, aparece en pantalla „Sin llamadas“.

9:52 9/12 NEW 02

TOTAL 04 MON

Total de llamadas y número de llamadas nuevas – En pantalla se indica el total de llamadas recibidas y el número de llamadas nuevas cuya información todavía puede consultar. En este ejemplo se han recibido un total de cuatro llamadas. Estas cuatro llamadas incluyen dos llamadas nuevas.

9:52 9/12 02

PRIVADO

Privado – En la pantalla aparece „Privado“ cuando la persona que llama no comunica su nombre y su número o los oculta

9:52 9/12 CALL NEW REPEAT 02

07621956890

Llamadas repetidas – Si una llamada se recibe más de una vez, en la esquina superior derecha de la pantalla aparece el símbolo „Repeat“.

9:52 9/12

FIN DE LISTA

Fin de lista – Si se alcanza el principio o el final de la lista de llamadas, en pantalla aparece „Fin de lista“. Si no hay llamadas, en pantalla se muestra „keine Anrufe“.

9:52 9/12 02

NO DISPONIBLE

Desconocido – Este mensaje se muestra en pantalla cuando la llamada procede de una zona para la cual la compañía telefónica no ofrece el servicio de identificación de llamadas o no permite la transmisión de números telefónicos.

Funciones del sistema de identificación de llamadas

Antes de utilizar por primera vez el servicio de identificación de llamadas, es necesario que su compañía telefónica lo active.



Indicación de llamadas – El piloto rojo del teléfono parpadea para indicar que ha recibido llamadas nuevas. El piloto se apaga después de ver todas las llamadas nuevas.

Ver los registros de llamadas – Con las teclas „↑“ o „↓“ puede moverse entre las entradas de la lista de llamadas recibidas. Si un número tiene más de 13 dígitos, se muestra una flecha en la parte inferior derecha de la pantalla. Para ver el resto de dígitos, pulse la tecla „↑“ o „↓“.

Guardar registros de llamadas – El teléfono guarda automáticamente hasta 50 registros. Cuando la memoria está llena, se borra automáticamente el registro más antiguo de la lista. Puede aumentar el espacio de memoria borrando manualmente registros antiguos.

Borrar registros sueltos o todos los registros de llamadas

Borrar registros sueltos

1. Con las teclas „↑“ o „↓“, elija la entrada que desea borrar. Para ello el receptor telefónico debe estar colgado.
2. Pulse la tecla . En pantalla aparece „Löschen?“.
3. Para contestar afirmativamente, pulse la tecla .

Borrar todos los registros

1. Pulse la tecla  durante más de 6 segundos. En pantalla aparece „BORRAR TODO?“.

2. Para borrar todos los registros, pulse otra vez la tecla „Mülleimer/MicStumm“. En pantalla aparece „Sin llamadas“.



Uso de la función de rellamada

Observación: si el número se da de baja o no está disponible, la función de rellamada no puede utilizarse.

A.

Rellamada a un número ya marcado:

El teléfono guarda los 15 números que se marcan con más frecuencia.

1. Pulse la tecla  estando colgado el receptor telefónico. En pantalla se muestra el último número marcado.
2. Con las teclas „↑“ o „↓“ puede moverse por la lista de llamadas hasta encontrar el número que desee.
3. Para marcar el número, descuelgue el receptor telefónico o pulse la tecla .

B.

Rellamada a un número registrado:

El teléfono guarda los números de 50 llamadas entrantes

1ª posibilidad

1. Descuelgue el receptor telefónico o pulse la tecla  para obtener señal de línea libre.
2. Con las teclas „↑“ o „↓“ puede moverse por la lista de llamadas hasta encontrar el número que desee.
3. Pulse la tecla „OK/MENU“ para seleccionar el número que desee.

2ª posibilidad

1. Estando colgado el receptor telefónico, con las teclas „↑“ o „↓“ puede moverse por la lista de llamadas hasta encontrar el número que desee.
2. Para marcar el número, descuelgue el receptor telefónico o pulse la tecla .

Puertos de salida complementarios

Conector hembra para almohadillas vibratorias y/o módulos

El teléfono incorpora un conector hembra para una almohadilla vibratoria o módulos emisores de señal complementarios. Además del tono de llamada tan alto y la señal óptica tan luminosa, si conecta una almohadilla vibratoria o un módulo dispondrá de una tercera forma de señalar las llamadas entrantes.

Además de la señal acústica, la llamada entrante puede señalizarse ópticamente, mediante vibraciones o bien ópticamente con vibraciones. Para elegir un tipo de señalización, sitúe el selector correspondiente (en la parte posterior del teléfono) en una de las tres posiciones posibles:

- Interruptor a la izquierda: señalización óptica y también a través de una almohadilla vibratoria y/o módulo conectado
- Interruptor en el centro: señalización a través de una almohadilla vibratoria y/o módulo conectado
- Interruptor a la derecha: señalización óptica exclusivamente

El opcionales siguientes módulos pueden ser conectados al teléfono:

- Módulo de destellos
- Módulo de conmutación
- Módulo acústico

Salida para audífonos

Puerto estándar para audífonos con conector de 2,5 mm (para conectar audífonos PL-100 o PL-200, por ejemplo).

Conexión para auriculares

Salida de auriculares (conector hembra estéreo de 3,5 mm) para conectar unos auriculares, bucle magnético o similar.

Montaje en pared

1. Extraiga el soporte del receptor telefónico y gírelo 180 grados. Vuelva a colocar el soporte en su lugar de manera que el elemento de retención quede mirando hacia arriba (ver Figura 2). De este modo el receptor telefónico no se saldrá de su alojamiento cuando se monte el teléfono en la pared.

Figura 2:
soporte del receptor telefónico

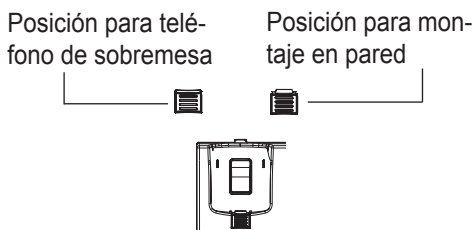

2. Enrosque dos tornillos (no incluidos) uno encima del otro, separados por una distancia de 8 cm, en la superficie que desee.
3. Apoye el teléfono sobre las cabezas de los tornillos y empujelo hacia abajo para que quede bien sujeto (ver Figura 3).

Figura 3:
montaje del teléfono en pared

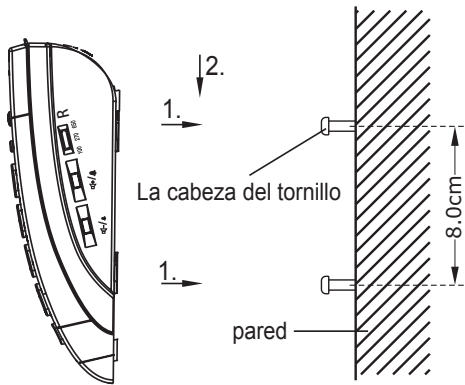

Pasos a seguir en caso de que su teléfono no funcione

Información general

Asegúrese de que el cable del teléfono no presenta daños y está conectado correctamente en su sitio. Desconecte cualquier equipo complementario, prolongadores de cable y otros teléfonos. Si tras esta acción el teléfono funciona, será indicativo de que la avería procede de dicho equipo complementario.

Intente conectar su teléfono a otra línea telefónica, por ejemplo a la de un vecino. Si el teléfono funciona en esa línea, es posible que el problema esté en su línea telefónica. Llame a su compañía telefónica para notificar la avería.

Si el teléfono no funciona haga lo siguiente:

- asegúrese de que el adaptador de corriente está insertado correctamente en la estación base y en el tomacorrientes.
- asegúrese de que el cable de línea está insertado correctamente en la estación base y en el cajetín de la línea telefónica.
- conecte otro teléfono a su línea telefónica. Si funciona, será indicativo de que su teléfono está averiado.
- Utilice únicamente el cable de teléfono suministrado o un cable equivalente homologado internacionalmente.

Restablecer la configuración de fábrica

1. Pulse la tecla „OK/MENU“ para entrar en el menú de ajustes.
2. Con las teclas „↑“ o „↓“, elija la opción de menú „Zurücksetzen“.
3. Confirme la selección con la tecla „OK/MENU“. En pantalla aparece „Sicher?“.
4. Pulse la tecla „OK/MENU“ para confirmar la selección y restablecer la configuración de fábrica.
5. Si no desea restablecer la configuración de fábrica, pulse la tecla „Mülleimer/Mic Stumm“ para cancelar y salir del menú.

Mantenimiento y conservación

El teléfono no precisa mantenimiento. De vez en cuando deberá limpiar el teléfono con un paño suave y ligeramente humedecido en caso de que se ensucie. No utilice nunca alcohol, diluyentes ni otros disolventes orgánicos.

No es conveniente exponer el teléfono a la radiación directa del sol durante mucho tiempo; además, debería protegerse del calor intenso, de la humedad y de las fuertes sacudidas mecánicas.

Aviso importante

Este producto **no** está protegido contra derrames o salpicaduras accidentales de agua. No coloque recipientes con agua (como por ejemplo floreros) ni objetos que produzcan una llama viva (tales como velas encendidas) encima o cerca del producto.

Garantía

El teléfono presenta una alta seguridad de funcionamiento. En el caso de que se produzcan averías a pesar de haberlo montado y utilizado correctamente, rogamos se ponga en contacto con su distribuidor especializado o se dirija directamente al fabricante. La prestación de la garantía incluye la reparación y el reenvío gratuitos. Requisito para ello es el envío en el embalaje original, por lo que recomendamos guardarlo. La garantía pierde su validez en caso de daños ocasionados por manipulación o intentos de reparación inadecuados por parte de personas no autorizadas (destrucción del sello del aparato). Las reparaciones en garantía sólo se llevan a cabo si se remite la tarjeta de la garantía debidamente cumplimentada y una fotocopia de la factura/resguardo de compra del distribuidor especializado. **En todo caso se deberá indicar el número del equipo.**



Indicación medioambiental/eliminación

Eliminación de equipos eléctricos y electrónicos usados (de aplicación en los países de la Unión Europea y en otros países europeos con un sistema colector separado para estos equipos).

El símbolo en el producto o en su embalaje indica que este producto no se debe manipular como residuo doméstico normal, sino que se debe depositar en un punto de recogida para el reciclaje de equipos eléctricos y electrónicos. Gracias a su contribución a una eliminación correcta de este producto está protegiendo el medio ambiente y la salud de sus semejantes. Una eliminación inapropiada daña el medio ambiente y la salud. El reciclaje de materiales ayuda a reducir el consumo de materias primas. Podrá obtener más información acerca del reciclaje de este producto en su ayuntamiento, en las empresas de eliminación municipales o en el comercio en el que ha adquirido este producto.

Datos técnicos

Alimentación de energía:

Fuente de alimentación:

Primaria 220/230V 50 Hz AC

Secundaria 7,5V DC / 500 mA

Dimensiones (An x A x P):

243 mm x 240 mm x 94 mm

Peso:

aprox. 965 g



Marcado CE

Este aparato cumple los requisitos de las siguientes Directivas de la UE:

- Directiva 2002/95/CE (RoHS)
- Directiva 2002/96/CE (WEEE)
- Directiva 1999/5/CE (RR&TTE)
- Directiva 2004/108/CE (CEM)
- Directiva 2006/95/CE de baja tensión

La conformidad con las directivas anteriores está avalada por la marca CE que lleva el aparato. Las declaraciones de conformidad CE están disponibles en Internet en www.humantechnik.com.

Salvo modificaciones técnicas.

D

Germany

Humantechnik GmbH

Im Wörth 25
D-79576 Weil am Rhein
Tel.: 0 76 21/ 9 56 89-0
Fax: 0 76 21/ 9 56 89-70

CH

Switzerland

Humantechnik GHL AG

Rastatterstrasse 9
CH-4057 Basel
Tel.: 0 61/ 6 93 22 60
Fax: 0 61/ 6 93 22 61

A

Austria
Eastern Europe

Humantechnik Austria KG

Wagnitzer Strasse 29
A-8401 Kalsdorf b. Graz
Tel.: ++43 3135/ 5 62 87
Fax: ++43 3135/ 5 62 87

F/B

France
Belgium

SMS

Audio Electronique Sàrl

173 rue du Général de Gaulle
F-68440 Habsheim
Tel.: ++33-3 89 4414 00
Fax: ++33-3 89 44 6213

**For other service-partners
in Europe please contact:**

Humantechnik Germany

Tel.: ++49-76 21- 9 56 89-0
Fax: ++49-76 21- 9 56 89-70
Internet: www.humantechnik.com
e-mail: info@humantechnik.com



HUMANTECHNIK