

# Panasonic

Operating Instructions  
(Household) Rechargeable Shaver  
Model No. ES-LV9Q



CE

<b>(GB)</b> English.....	<b>5</b>	<b>(DK)</b> Dansk.....	<b>157</b>	<b>(CZ)</b> Český.....	<b>307</b>
<b>(D)</b> Deutsch .....	<b>29</b>	<b>(P)</b> Português.....	<b>183</b>	<b>(SK)</b> Slovensky.....	<b>331</b>
<b>(F)</b> Français.....	<b>55</b>	<b>(N)</b> Norsk .....	<b>209</b>	<b>(H)</b> Magyar.....	<b>355</b>
<b>(I)</b> Italiano .....	<b>81</b>	<b>(S)</b> Svenska.....	<b>233</b>	<b>(RO)</b> Română .....	<b>381</b>
<b>(NL)</b> Nederlands .....	<b>105</b>	<b>(FIN)</b> Suomi.....	<b>257</b>	<b>(TR)</b> Türkçe.....	<b>407</b>
<b>(E)</b> Español.....	<b>131</b>	<b>(PL)</b> Polski.....	<b>281</b>		

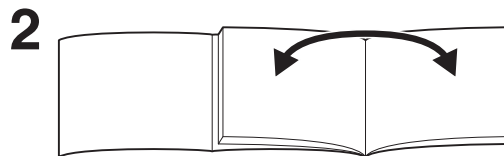
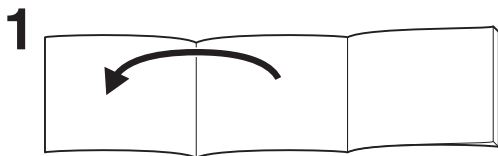

2



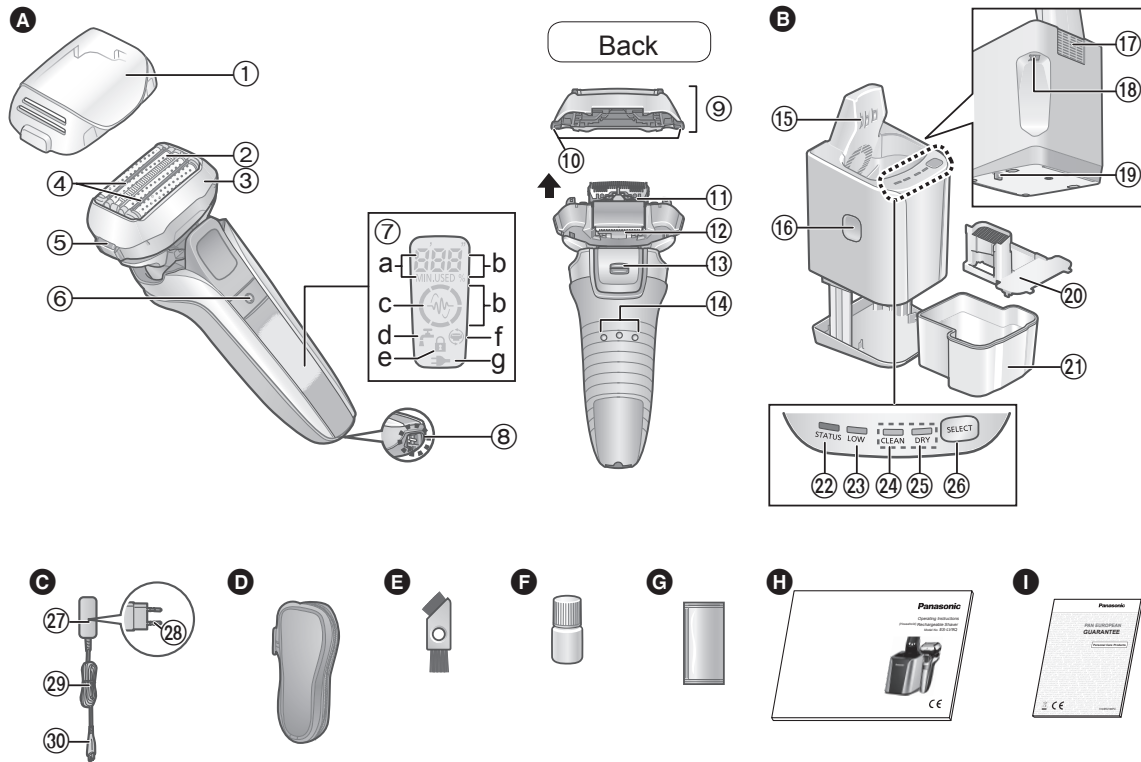



# Panasonic

Operating Instructions  
(Household) Rechargeable Shaver  
Model No. ES-LV9Q

## Contents

<b>Safety precautions.....</b>	<b>8</b>	<b>When the LOW/STATUS lamp glows</b>	<b>.....22</b>
Intended use .....	12	FAQ .....	22
Parts identification .....	13	Troubleshooting .....	23
Preparation.....	13	Service.....	27
How to use .....	15	For environmental protection and recycling of materials.....	27
Cleaning thoroughly.....	18	Specifications .....	28
Replacing the system outer foil and the inner blades .....	20		
Replacing the cleaning liquid.....	21		

Thank you for purchasing this Panasonic product.

**Before operating this unit, please read these instructions completely and save them for future use.**



## Warning

- This appliance can be used by children aged from 8 years and above and persons with reduced physical, sensory or mental capabilities or lack of experience and knowledge if they have been given supervision or instruction concerning use of the appliance in a safe way and understand the hazards involved. Children shall not play with the appliance. Cleaning and user maintenance shall not be made by children without supervision.
- The supply cord cannot be replaced. If the cord is damaged, the AC adaptor should be scrapped.

- This WET/DRY shaver can be used for wet shaving using shaving lather or for dry shaving. You can use this watertight shaver in the shower and clean with water. The following symbol means suitable for use in a bath or shower.



- Do not use anything other than the supplied AC adaptor and the self-cleaning recharger for any purpose. Also, do not use any other product with the supplied AC adaptor and the self-cleaning recharger. (See page 13.)
- The following symbol indicates that a specific detachable power supply unit is required for connecting the electrical appliance to the supply mains. The type reference of power supply unit is marked near the symbol.





## Safety precautions



To reduce the risk of injury, loss of life, electric shock, fire, and damage to property, always observe the following safety precautions.

### Explanation of symbols

The following symbols are used to classify and describe the level of hazard, injury, and property damage caused when the denotation is disregarded and improper use is performed.

 <b>DANGER</b>	Denotes a potential hazard that will result in serious injury or death.
 <b>WARNING</b>	Denotes a potential hazard that could result in serious injury or death.
 <b>CAUTION</b>	Denotes a hazard that could result in minor injury or property damage.

The following symbols are used to classify and describe the type of instructions to be observed.

	This symbol is used to alert users to a specific operating procedure that must not be performed.
	This symbol is used to alert users to a specific operating procedure that must be followed in order to operate the unit safely.

## **WARNING**

### ► This product

**This shaver has a built-in rechargeable battery. Do not throw into fire, apply heat, or charge, use, or leave in a high temperature environment.**



- Doing so may cause overheating, ignition, or explosion.

### **Do not modify or repair.**



- Doing so may cause fire, electric shock, or injury.  
Contact an authorized service centre for repair (battery change etc).



### **Never disassemble except when disposing of the product.**

- Doing so may cause fire, electric shock, or injury.

### ► In case of an abnormality or malfunction

**Immediately stop using and remove the adaptor if there is an abnormality or malfunction.**

- Failure to do so may cause fire, electric shock, or injury.

#### **<Abnormality or malfunction cases>**

• **The main unit, self-cleaning recharger, adaptor or cord is deformed or abnormally hot.**



• **The main unit, self-cleaning recharger, adaptor or cord smells of burning.**

• **There is an abnormal sound during use or charging of the main unit, self-cleaning recharger, adaptor or cord.**

- Immediately request inspection or repair at an authorized service centre.

# **WARNING**

## ► Power supply

 Do not connect or disconnect the adaptor to a household outlet with a wet hand.

- Doing so may cause electric shock or injury.

Do not immerse the AC adaptor and the self-cleaning recharger in water or wash with water. Do not place the AC adaptor and the self-cleaning recharger over or near water filled sink or bathtub. Never use the appliance if the AC adaptor is damaged or if the power plug fits loosely in a household outlet.

 Do not damage, modify, or forcibly bend, pull, or twist the cord. Also, do not place anything heavy on or pinch the cord.

Do not damage, modify, or forcibly bend, pull, or twist the cord. Also, do not place anything heavy on or pinch the cord.

- Doing so may cause electric shock or fire due to a short circuit.

 Do not use in a way exceeding the rating of the household outlet or the wiring.

- Exceeding the rating by connecting too many plugs to one household outlet may cause fire due to overheating.

 Always ensure the appliance is operated on an electric power source matched to the rated voltage indicated on the AC adaptor.

**Fully insert the adaptor.**

- Failure to do so may cause fire or electric shock.

 Disconnect the AC adaptor when cleaning the shaver with water.

- Failure to do so may cause electric shock or injury.

 Regularly clean the power plug and the appliance plug to prevent dust from accumulating.

- Failure to do so may cause fire due to insulation failure caused by humidity.

## ► Preventing accidents

 Persons using an implanted medical electronic device, such as a pacemaker, should not allow this unit to touch the skin where the medical electronic device is implanted.

- Doing so may cause an accident or illness.

 Do not place within reach of children or infants. Do not let them use it.

- Putting parts or accessories in the mouth may cause an accident or injury.

 Do not use or store the self-cleaning recharger on top of other electrical devices.

- Doing so may cause electric shock due to liquid spill or fire due to a short circuit.

**If detergent or oil is consumed accidentally, do not induce vomiting, drink a large amount of water and contact a physician.**

 **If detergent or oil comes into contact with eyes, wash immediately and thoroughly with running water and contact a physician.**

- Failure to follow these instructions may result in physical problems.

GB
D
F
I
NL
E
DK
P
N
S
FIN
PL
CZ
SK
H
RO
TR

## **WARNING**

If detergent contacts skin, wash immediately and thoroughly with soap.

 If you experience skin irritation anywhere on the body, stop using immediately and contact a physician.

- Failure to follow these instructions may result in physical injury or injury to the skin.

## **CAUTION**

### ► Protecting the skin

Do not use excessive pressure to apply the system outer foil to your lip or other part of your face.

 Do not apply the system outer foil directly to blemishes or injured skin.

Do not touch the blade section (metallic section) of the inner blade.

- Doing so may cause injury to skin or hand.

Do not forcefully press the system outer foil. Also, do not touch the system outer foil with fingers or nails when in use.

 Do not use this product for hair on head or any other part of the body.

- Doing so may cause injury to skin or reduce the life of the system outer foil.

Do not remove the shaver from the self-cleaning recharger while using the “AUTO” mode or “Dry/Charge” mode.

 Do not use this product for hair on head or any other part of the body.

- Doing so may cause burn due to high temperatures around the blades.

 Check the system outer foil for cracks or deformations before use.

- Failure to do so may cause injury to the skin.

 Be sure to place the protective cap on the shaver when carrying around or storing.

- Failure to do so may cause injury to skin or reduce the life of the system outer foil.

### ► Note the following precautions

 Do not wrap the cord around the adaptor when storing.

- Doing so may cause the wire in the cord to break with the load, and may cause fire due to a short circuit.

 Do not allow metal objects or trash to adhere to the power plug or the appliance plug.

- Doing so may cause electric shock or fire due to a short circuit.

 Do not disconnect the adaptor or the appliance plug by holding onto the cord.

- Doing so may cause electric shock or injury.

 Do not share your shaver with your family or other people.

- Doing so may result in infection or inflammation.

 Do not drop or hit against other objects.

- Doing so may cause injury.

 Do not use detergent for any purpose other than washing the shaver blades.

- Using it with other products may cause discoloration or cracking.



## CAUTION

-  **Immediately wipe up any cleaning liquid that has been spilt.**  
- Prolonged contact may cause discoloration of leather products or wooden floors.

-  **Disconnect the adaptor from the household outlet when not charging.**  
- Failure to do so may cause electric shock or fire due to electrical leakage resulting from insulation deterioration.

-  **Use caution when opening detergent as spout is sharp.**  
- Failure to do so may cause injury.

## Handling of the removed battery when disposing

### DANGER

- **The rechargeable battery is exclusively for use with this appliance. Do not use the battery with other products.**
- **Do not charge the battery after it has been removed from the product.**
- **Do not throw into fire or apply heat.**
- **Do not hit, disassemble, modify, or puncture with a nail.**
- **Do not let the positive and negative terminals of the battery get in contact with each other through metallic objects.**
- **Do not carry or store the battery together with metallic jewellery such as necklaces and hairpins.**
- **Do not use or leave the battery where it will be exposed to high temperatures, such as under direct sunlight or near other sources of heat.**
- **Never peel off the tube.**  
- Doing so may cause overheating, ignition, or explosion.

### WARNING

- After removing the rechargeable battery, do not keep it within reach of children and infants.**
- The battery will harm the body if accidentally swallowed.  
If this happens, consult a physician immediately.

GB

D

F

I

NL

E

DK

P

N

S

FIN

PL

CZ

SK

H

RO

TR

## **WARNING**

**If the battery fluid leaks out and comes in contact with the eyes, do not rub the eyes, and thoroughly rinse with clean water, such as tap water.**

- Failure to do so may cause eye injury.
- Consult a physician immediately.

## **CAUTION**

**If the battery fluid leaks out and comes in contact with the skin or clothes, rinse off with clean water, such as tap water.**

- Failure to do so may cause inflammation.

## **Intended use**

- Treat yourself to wet lather shaves for at least three weeks and notice the difference. Your Panasonic WET/DRY shaver requires a little time to get used to because your skin and beard need about a month to adjust to any new shaving method.
- Do not bring the system outer foil into contact with hard objects.  
Doing so may damage the blades as they are very thin and deform easily.
- Do not dry the main unit with a dryer or a fan heater.  
Doing so may cause malfunction or deformation of the parts.
- Do not leave the shaver exposed to direct sunlight with the foil frame detached.  
Doing so may deteriorate the waterproof rubber and degrade waterproof function, which may cause to malfunction.
- Store the shaver in a place with low humidity after use.  
Failure to do so may cause malfunction due to condensation or rust.
- Do not leave the detergent in location of high temperatures.  
Doing so may cause deterioration.
- Keep both the inner blades inserted. If only one of the inner blades is inserted, the shaver may be damaged.
- If you clean the shaver with water, do not use salt water or hot water. Do not soak the shaver in water for a long period of time.

## Parts identification

### A Main body

- ① Protective cap
- ② System outer foil
- ③ Foil frame
- ④ Smooth rollers
  - They help to glide over the skin more easily.
- ⑤ Foil frame release buttons
- ⑥ Power switch
- ⑦ Lamp display
  - a. Used time lamp
  - b. Battery capacity lamp
  - c. Shaving sensor lamp (🔋)
  - d. Clean lamp (🔋)
  - e. Switch lock lamp (🔒)
  - f. Foil/blade check lamp (🔋)
  - g. Charge status lamp (🔋)
- ⑧ Appliance socket
- ⑨ Outer foil section
- ⑩ System outer foil release buttons
- ⑪ Inner blades
- ⑫ Trimmer
- ⑬ Trimmer handle
- ⑭ Main body rear terminals

### B Self-cleaning recharger

- ⑮ Charging terminals
- ⑯ Cleaning liquid unit removal button
- ⑰ Intake port
- ⑱ Self-cleaning recharger socket
- ⑲ Lock release lever
- ⑳ Cleaning liquid filter
- ㉑ Cleaning liquid unit
- ㉒ STATUS lamp
- ㉓ LOW lamp
- ㉔ CLEAN lamp
- ㉕ DRY lamp
- ㉖ SELECT button

### C AC adaptor (RE7-87)

- ㉗ Adaptor
- ㉘ Power plug
- ㉙ Cord
- ㉚ Appliance plug

### Accessories

- D Travel case
- E Cleaning brush
- F Oil
- G Special detergent (Detergent)
- H Operating Instructions
- I Guarantee Card

There may be water droplets inside the self-cleaning recharger at the time of purchase, but there is no problem regarding the hygiene or the performance. (It is a residue of the distilled water used for performance test.)

## Preparation

### Charging the shaver

- Turn the shaver off.
- Wipe off any water droplets on the main body rear terminals.

- 1 Insert the appliance plug [C③②] into the self-cleaning recharger [B⑤].
- 2 Remove the protective cap [A①] while pressing the side of the cap and insert the shaver into the self-cleaning recharger.
  - Slowly insert the shaver into the self-cleaning recharger taking care not to damage the system outer foil.
- 3 Plug the adaptor [C②⑦] into a household outlet.
  - Check that the charge status lamp (🔋) is glowing.
  - Charging is completed after approx. 1 hour.

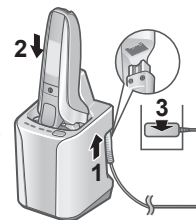

#### 4 Disconnect the adaptor after charging is completed.

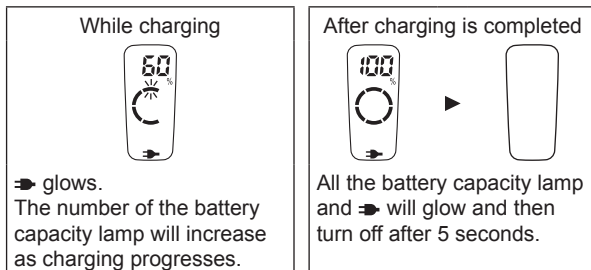

#### Notes

- When charging the shaver for the first time or when it has not been in use for more than 6 months, the charging time may change or the charge status lamp (➔) may not glow for a few minutes. It will eventually glow if kept connected.
- Recommended ambient temperature for charging is 10 °C – 35 °C. It may take longer to charge, or the charge status lamp (➔) will blink quickly and the battery may fail to charge properly in extremely high or low temperatures.
- The shaver can be used for approximately 2 weeks with a full charge.  
(Based on one 3-minute dry-shave usages per day in an ambient temperature range of 20 °C – 30 °C.)  
The number of usable days varies depending on the following conditions.
  - Beard thickness
  - Pressure applied to the skin
  - Usage frequency of the sonic vibration cleaning mode
- If there is noise from the radio or other sources while using or charging the appliance, move to a different location to use the appliance.

14

#### Charging without the self-cleaning recharger

- Turn the shaver off.
- Wipe off any water droplets on the appliance socket.

- 1 Insert the appliance plug [C30] into the shaver.
- 2 Plug the adaptor [C27] into a household outlet.
- 3 Disconnect the adaptor after charging is completed.

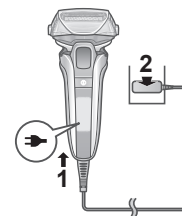

#### Note

You cannot operate the shaver while charging.

#### Preparing the cleaning liquid

Cleaning can start right after the usage by preparing in advance. (See page 17.)

- Remove the AC adaptor from the self-cleaning recharger.

- 1 Press the cleaning liquid unit removal button (1) and remove the cleaning liquid unit (2) on a hard, flat surface.

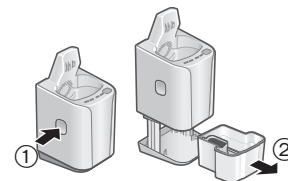

- When the self-cleaning recharger is lifted, or on the soft surface such as carpets, the lock release lever will not fit in the recharger properly. In that case, the cleaning liquid unit cannot be removed.

## 2 Pour tap water (1) and detergent (2) into the cleaning liquid unit.

- Be careful not to let the water rise above the maximum water line (a).
- Pour the entire packet of detergent.

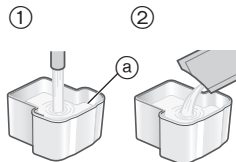

## 3 Slowly insert the cleaning liquid unit [B(2)] into the self-cleaning recharger [B] until it clicks.

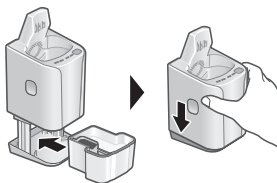

### Notes

- To replace the cleaning liquid, see page 21.
- Only use self-cleaning recharger detergent for Panasonic shavers.  
Not doing so may cause malfunction or failure.
- Do not tilt the self-cleaning recharger.  
Doing so may cause spill or the number of days that cleaning liquid can be used reduce.
- You can use the cleaning liquid for approximately 30 days if used once per day.  
(This will differ depending on beard thickness and the ambient temperature.)

## How to use

This appliance has a smart lock function, so the power switch is automatically locked to prevent accidental operation when not shaving.

### ► Unlocking the power switch

The lamps illuminate upwards and the power switch is automatically unlocked when the main body is grasped.

- The remaining battery capacity will be shown and then turn off after approximately 1 second.



### ► Locking the power switch

The lamps illuminate downwards and the power switch is automatically locked 1 minute after releasing the main body.

- The switch lock lamp (🔒) will light up for 5 seconds and turn off.
- The sensor may respond and the power switch may be unlocked when an electrical device or metal object is brought closer. This is not abnormal.



## Shaving beard

### 1 Press and shave.

• The “shaving sensor”, which automatically adjusts the power depending on the beard thickness, will operate.

It will shave with high power on areas where the beard is heavy, and reduce the power on areas where the beard is thin, to reduce burden on the skin.



### Tips for better shaving

Apply the whole system outer foil perpendicularly against the skin and shave by slowly gliding the shaver over the face against the grain of the beard.

- The beard under the chin and around the throat can be shaved better by stretching the skin so the beard will stand.
- To prevent damaging the system outer foil, do not shave with only a part of the system outer foil.

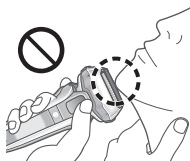
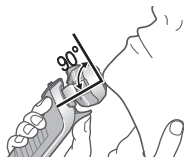

### 2 Press when finished.

#### While using



The used time and remaining battery capacity are shown and then turn off after 7 seconds.

- The shown time returns to [0'00"] after 10 minutes.
- The shaving sensor lamp () blinks.

#### After use

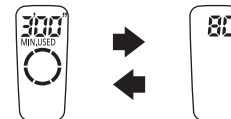

The used time and remaining battery capacity blink alternately and then turn off after 8 seconds.

#### When the battery capacity is low

“10%” appears and “” blinks.

The appliance beeps twice after switched off.

- You can shave 1 to 2 times after “10%” appears. (This will differ depending on usage.)



#### Notes

- The appliance may not operate in an ambient temperature lower than approximately 5 °C.
- The shaving sensor may not respond depending on the type and quantity of the shaving gel. This is not abnormal.
- Depending on the beard thickness or the amount of beard trimmings in the shaver head, the shaving sensor may not react and the driving sound may not change. This is not abnormal.
- To prevent erroneous operation, place your fingers on the finger rest while using the shaver.

- The sonic vibration cleaning mode is activated when the power switch is pressed for more than 2 seconds while the shaver is not operating. (See page 18.)  
You cannot shave in this mode.

### ► Switching the shaver head

You can change the pivot action.

#### FREE

The shaver head is moved to prevent missed spots.

#### LOCK

You can lock the shaver head.

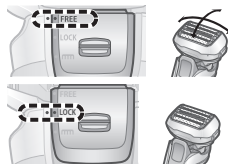

### ► Using the trimmer

1. Slide the trimmer handle up to the “mm” position so that the trimmer stands upright.
2. Press and use.

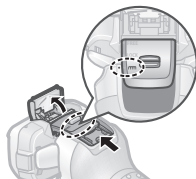

Press and hold the top knob (a) and slide the trimmer handle down to lower the trimmer.

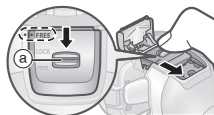

### Tips for better usage

Apply the trimmer edge perpendicular to skin gently and move downward slowly.

### Trimming sideburns



### Pre-shave of long beards



## Cleaning, drying, charging

We recommend cleaning the shaver after each use.

- 1 **Insert the shaver into the self-cleaning recharger and plug the adaptor into a household outlet. (See page 13.)**
  - Check that the charge status lamp (➔) is glowing.
  - When the LOW lamp or the STATUS lamp lights up, see page 22.

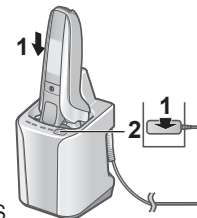

- 2 **Press .**

The CLEAN lamp and the DRY lamp glow, and the “AUTO” mode will start after approximately 6 seconds.

- It is not possible to change the mode after the “AUTO” mode has started.



\*When the ambient temperature of the self-cleaning recharger is low (approx. 15 °C or lower): 170 min

### 3 Remove the adaptor after the selected mode is completed.

Clean the shaver with water or with the cleaning brush once per month. (See pages 18 and 20.)

The main unit neck section (a), inner blade attachment part (b), trimmer, system outer foil gaps, etc. cannot be cleaned with the self-cleaning recharger.

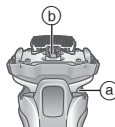

### Changing the mode of self-cleaning recharger

The "Charge" mode starts when attaching the shaver, and the mode can be changed by pressing the SELECT button.

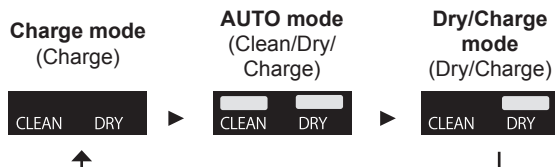

#### Notes

- Do not press the cleaning liquid unit removal button during cleaning as the cleaning liquid may spill causing a malfunction.
- The drying time may increase in an ambient temperature approximately 15 °C or lower.  
The Clean or Dry function may not operate under extreme low temperatures (approximately 0 °C or lower).
- A lubricant constituent is included in the detergent, so smooth shave is maintained without applying oil.

## Cleaning thoroughly

### Cleaning with water

- Turn the shaver off and disconnect the AC adaptor.

#### 1 Apply some hand soap and some water to the system outer foil [A②].



#### 2 Press [A①] for more than 2 seconds to activate the sonic vibration cleaning mode.

- Splashing of foam is suppressed.
- The battery capacity lamps blink in order.
- After about 20 seconds, it will be automatically turned off, or you can turn it off by pressing the power switch.



#### 3 Remove the outer foil section [A③] and clean with running water.

- See page 20 for attaching and removing the outer foil section.
- Splashing is reduced by rinsing the shaver in sonic vibration cleaning mode.
- After rinsing with water, shake the shaver up and down for a few times to remove excess moisture and then wipe off any drops of water with a dry cloth.





#### 4 Attach the outer foil section and dry with the self-cleaning recharger [⊕].

1. Insert the shaver into the self-cleaning recharger and plug the adaptor into a household outlet.
  - Check that the charge status lamp (→) is glowing.

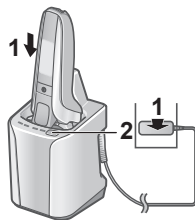

2. Press **SELECT** twice.

The DRY lamp glows, and the “Dry/Charge” mode will start after approximately 6 seconds.

- It is possible to change to the “AUTO” mode even after the “Dry/Charge” mode has started.



3. Remove the adaptor after the selected mode is completed.

#### 5 Lubricate the shaver.

It will keep the movement of the blade smooth and maintain a comfort shave.

1. Apply one drop of oil to each of the system outer foils.
2. Raise the trimmer and apply a drop of oil.
3. Switch the shaver on, and run it for approximately five seconds.
4. Switch off the shaver, and wipe off any excess oil from the system outer foil with a soft cloth.



#### ► Drying the shaver without the self-cleaning recharger

Dry in a shade and apply oil.



#### Notes

- Be careful not to hit the main body on the sink or any other object while draining the water. Failure to do so may cause malfunction.
- Do not wipe with thinners, benzine, alcohol etc. Doing so may cause malfunction, or cracking or discoloration of the parts. Wipe with diluted soapy water.
- Do not use any kitchen or bathroom detergents other than hand soap. Doing so may cause malfunction.
- Do not use the self-cleaning recharger while droplets or soap remain on the shaver. Doing so may change the concentration level or composition of the cleaning liquid in the cleaning liquid unit, which may degrade cleaning, sterilization, lubrication and drying performance. This may also cause cleaning liquid to spill from the self-cleaning recharger.

GB
D
F
I
NL
E
DK
P
N
S
FIN
PL
CZ
SK
H
RO
TR

## Cleaning with the brush

Remove the outer foil section and the inner blades. (See this page.)

### ► Cleaning with the long brush

Clean the outer foil section [A⑨], system outer foil [A②], the shaver body [A] and the trimmer [A⑫] using the long brush.



### ► Cleaning with the short brush

- Clean the inner blades [A⑩] using the short brush by moving it in direction as illustrated.
- Do not move the short brush perpendicularly against the blades as it will damage the inner blades and affect their sharpness.

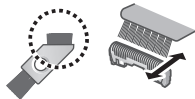

## Replacing the system outer foil and the inner blades

☾ appears on the lamp display once a year. (Based on one 3-minute shave use per day)

We recommend checking the system outer foil and the inner blades when it appears.

Press the power switch for more than 30 seconds to turn off ☾. Even if ☾ is not turned off right after the replacement, it will automatically turn off within approximately 7 uses.

system outer foil	once every year
inner blades	once every two years

20

### ► Removing the outer foil section

Press the foil frame release buttons [A⑤] and lift the outer foil section [A⑨] upwards.

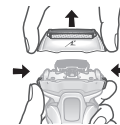

### ► Attaching the outer foil section

After turning the foil frame mark (ℒ) to the front, securely attach the outer foil section [A⑨] to the shaver until it clicks.

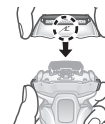

### ► Replacing the system outer foil

1. Press the system outer foil release buttons [A⑩] and pull down the system outer foil [A②].

- Do not press the system outer foil release buttons with excessive force.

Doing so may bend the system outer foil, preventing complete attachment to the foil frame.

2. Align the foil frame mark (ℒ) and the system outer foil mark (△) and securely attach together until it clicks.

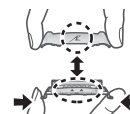

### ► Replacing the inner blades

1. Remove the inner blades [A⑩] one at a time.
2. Insert the inner blades one at a time.



### Note

Do not throw away the foil frame.

## Replacing the cleaning liquid

If the STATUS lamp glows for 5 seconds when the SELECT button is pressed, the cleaning liquid needs to be replaced.

- Even if the STATUS lamp does not light up, replace the cleaning liquid after 6 months have passed.

### 1 Remove the AC adaptor [C] and remove the cleaning liquid unit [E②]. (See page 14.)



### 2 Wash away the old cleaning liquid.

- It can be drained as sewage.



### 3 Rinse the cleaning liquid unit.

- Pour water as illustrated while tilting the cleaning liquid unit and shaking it gently.
- You can clean with the cleaning liquid filter removed.

After washing, be sure to attach the cleaning liquid filter.

### 4 Gently wipe off any beard trimmings attached to the inside of the cleaning tray (a) with a cloth or tissue paper dampened with water.

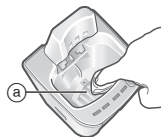

- Clean the corners and uneven parts of the cleaning tray with a cotton swab dampened with water.

### 5 Prepare the new cleaning liquid. (See page 14.)

## Notes

- The cleaning liquid will decrease every time it is used, but do not add detergent and water except when replacing the cleaning liquid. Doing so may deteriorate the cleaning function.
- Do not wash the self-cleaning recharger unit with water.
- Do not wipe with thinners, benzine, alcohol etc. Doing so may cause malfunction, or cracking or discoloration of the parts. Wipe with diluted soapy water.
- Some cleaning liquid components and skin oil may separate and adhere to the cleaning liquid unit and cleaning liquid filter. This does not indicate a problem.

### ▶ When the water does not drain from the cleaning tray

- Do not tilt the self-cleaning recharger to pour out water. Doing so may cause the cleaning liquid in the cleaning liquid unit to spill or cause the self-cleaning recharger to malfunction.
- Beard trimmings may clog the drain at the bottom of the cleaning tray.

In this case, you cannot clean or dry the shaver.

1. Be sure to remove the AC adaptor from the self-cleaning recharger.
2. Place the self-cleaning recharger on a flat surface, and push the beard trimmings down through the drain (b) with a toothpick etc.

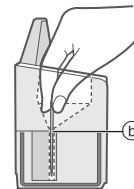

## When the LOW/STATUS lamp glows

It notifies that the cleaning liquid is due for replacement when the LOW lamp or STATUS lamp glows for approximately 5 seconds when the SELECT button is pressed.

Lamp on the self-cleaning recharger	Content of notification
The LOW lamp glows.	▶ Replacement of the cleaning liquid is required in approximately 7 days. Prepare the detergent.
The STATUS lamp glows.	▶ Replace the cleaning liquid. (Modes other than the "AUTO" mode can be used even if it is not replaced.) ▶ If you think the replacement should not be due yet... <ul style="list-style-type: none"> <li>• Is the cleaning liquid unit correctly attached?</li> <li>• Is the self-cleaning recharger placed in a level surface?</li> <li>• Is the self-cleaning recharger used outside the range of the recommended usage temperature? (Only "Charge" mode can be used.)</li> </ul>

## FAQ

Question	Answer
Why does "Dry/Charge" mode take longer than "AUTO" mode?	▶ This is due to the difference in the drying time. The drying time for the "Dry/Charge" mode is set longer as there may still be excess moisture on the areas other than the system outer foil after the shaver has been rinsed and cleaned with water.
Can I refill the self-cleaning recharger with water when the cleaning liquid has decreased?	▶ Do not refill with water as doing so may deteriorate the cleaning function. Replace the cleaning liquid.
Can the self-cleaning recharger be used to wash other models?	▶ This self-cleaning recharger can only be used for the ES-LV9Q model. Doing so may cause malfunction, so do not use with other models.
Will the battery deteriorate if not used for an extended period of time?	▶ The battery will deteriorate if not used for over 6 months, so make sure to perform a full charge at least once every 6 months.
Can I charge the shaver after every use?	▶ The battery used is a lithium-ion, so charging after every use will have no effect on battery life.

Question	Answer
Why should the adaptor be disconnected after charge?	▶ Charging the battery for more than 1 hour will not affect battery performance, but disconnect the adaptor for safety and to save energy.
What is the constituent of the dedicated oil and the detergent?	▶ Oil: Liquid paraffin ▶ Detergent: Non-ionic surfactant agent, antimicrobial agent, lubricant and fragrance.
Why does the appliance beep twice after switched off?	▶ The sound indicates that the battery capacity is running low. Please charge the appliance.

## Troubleshooting

Perform the following actions.  
If the problems still cannot be solved or all self-cleaning recharger's lamps blink, contact the store where you purchased the unit or a service centre authorized by Panasonic for repair.

## ▶ Self-cleaning recharger

Problem	Action
The blade has not been thoroughly washed.	▶ If the shaver is not cleaned for more than 2 weeks, first clean with the cleaning brush to remove beard trimmings. (See page 20.) ▶ Do not add detergent and water except when replacing the cleaning liquid. ▶ Doing so may deteriorate the cleaning function. (See page 21.) ▶ After cleaning, oil-like droplets may remain on the outside of the foil frame. This is the lubricating component of the cleaning liquid and does not indicate a problem. You may wipe it off with a soft cloth.
The blades are not dry or are sticky.	▶ The blades may not dry quickly due to temperature conditions. ▶ Run the "Dry/Charge" mode again or wipe with a soft cloth before shaving.
The blades crack or deform during cleaning.	▶ Do not insert any foreign objects into the recharger. ▶ Replace the system outer foil and/or inner blades. (See page 20.)

GB
D
F
I
NL
E
DK
P
N
S
FIN
PL
CZ
SK
H
RO
TR

Problem	Action
The cleaning liquid has foamed.	<ul style="list-style-type: none"> <li>▶ If you mix soapy water or hand soap with the detergent or use another detergent, the cleaning liquid will foam. Use the self-cleaning recharger after thoroughly washing and drying the shaver.</li> <li>▶ Replace the cleaning liquid. (See page 21.)</li> </ul>
Cleaning liquid has accumulated in the cleaning tray.	<ul style="list-style-type: none"> <li>▶ Remove any waste, etc. that has accumulated in the drain at the bottom of the cleaning tray. (See page 21.)</li> <li>▶ If you use the self-cleaning recharger when the shaver is wet or when soap or shaving gel is on the shaver, cleaning liquid may accumulate in the cleaning tray.</li> </ul>
Cleaning liquid leaked from the cleaning liquid unit.	<ul style="list-style-type: none"> <li>▶ Do not press the cleaning liquid unit removal button during any mode.</li> <li>▶ Place the self-cleaning recharger horizontally.</li> <li>▶ If you use the self-cleaning recharger when the shaver is wet or when soap or shaving gel is on the shaver, cleaning liquid may leak.</li> </ul>

Problem	Action
The cleaning liquid unit cannot be removed.	<ul style="list-style-type: none"> <li>▶ Place the self-cleaning recharger on a hard, flat surface. (See page 14.)</li> </ul>
The mode does not start.	<ul style="list-style-type: none"> <li>▶ Check that the AC adaptor is connected to the self-cleaning recharger, and that the adaptor is plugged in to a household outlet. (See page 17.)</li> <li>▶ Confirm that the shaver is properly attached to the self-cleaning recharger. (See page 17.)</li> <li>▶ The Clean or Dry function may not operate under extreme low temperatures (approximately 0 °C or lower).</li> <li>▶ Check if the STATUS lamp is glowing. (See page 22.)</li> </ul>
The shaver cannot be charged.	<ul style="list-style-type: none"> <li>▶ Gently wipe the main body rear terminals and the charging terminals of the self-cleaning recharger with a cloth or tissue dampened with water.</li> </ul>

Problem	Action
Makes a loud sound.	<p>During cleaning: The self-cleaning recharger makes a loud sound due to the cleaning of the blades.</p> <p>After cleaning: The self-cleaning recharger makes a loud sound due to the removal of water droplets in order to speed drying. The sound after cleaning is different from the sound during cleaning. The water level has dropped and it is removing water droplets from the blades after cleaning. This does not indicate a problem.</p>

### ► Shaver

Problem	Action
The power switch does not turn ON.	The appliance may not unlock depending on usage conditions. Place the appliance on the desk, then pick it up again. If it still does not operate, press and hold the power switch for more than 2 seconds to forcibly unlock the appliance.
The clean lamp (  ) glows. (It turns off in about 1 minute.)	Please clean the blades with the self-cleaning recharger or the sonic vibration cleaning mode.

Problem	Action
The shaving sensor does not respond.	<p>Depending on the beard thickness or the amount of beard trimmings in the shaver head, the shaving sensor may not react and the driving sound may not change. This is not abnormal.</p> <p>The shaving sensor may not respond depending on the type and quantity of the shaving gel. This is not abnormal.</p> <p>The shaving sensor may not respond when the remaining battery capacity is low. If this happens, recharge the shaver.</p> <p>Apply oil. (See page 19.)</p> <p>The shaving sensor may not respond when there is not enough oil on the blades.</p>

GB
D
F
I
NL
E
DK
P
N
S
FIN
PL
CZ
SK
H
RO
TR

Problem	Action
The shaving sensor responds even though the shaver is not in contact with the skin.	<p>Clean the beard trimmings from the shaver.</p> <p>▶ When the shaver is extremely dirty, remove the foil frame and wash with water. (See page 18.)</p> <p>Replace the system outer foil and/or inner blades.</p> <p>Expected life of system outer foil and inner blades:</p> <p>▶ System outer foil: Approximately 1 year</p> <p>Inner blades: Approximately 2 years</p>
Operating time is short even after charging.	<p>▶ Apply oil.</p> <p>▶ This can be improved by cleaning every time after shaving.</p> <p>▶ When the number of operations per charge starts to decrease, the battery is nearing the end of its life.</p>
Shaver does not operate even after charging.	<p>▶ Use the appliance in an ambient temperature approximately 5 °C or higher.</p> <p>▶ The battery has reached the end of its life.</p> <p>The shaver will not operate with the AC adaptor connected.</p> <p>▶ Please use the shaver after it has been sufficiently charged and the AC adaptor disconnected.</p>

Problem	Action
The driving sound changes while shaving.	<p>▶ The shaving sensor is operating. The sound changes depending on the beard thickness.</p>
Makes a loud sound.	<p>▶ Apply oil.</p> <p>▶ The blades will not move smoothly when there is no oil on the blades, requiring more power.</p> <p>▶ The shaver makes a high-pitched sound due to the linear motor drive. This does not indicate a problem.</p> <p>▶ Confirm that the blades are properly attached.</p> <p>▶ Clean the system outer foil with the brush.</p>
The odor is getting stronger.	<p>▶ This can be improved by cleaning every time after shaving.</p>
Shavings fly out in all directions.	<p>▶ This can be improved by cleaning every time after shaving.</p> <p>▶ Clean the inner blades with the brush when shavings are adhering to the inner blades.</p>
System outer foil gets hot.	<p>▶ Apply oil.</p> <p>▶ Replace the system outer foil if it is damaged or deformed. (See page 20.)</p>



Problem	Action
You do not get as close a shave as before.	▶ This can be improved by cleaning every time after shaving.
	Replace the system outer foil and/or inner blades. Expected life of system outer foil and inner blades:
	▶ System outer foil: Approximately 1 year Inner blades: Approximately 2 years
	▶ Apply oil.

## Service

### Contact

Please visit Panasonic web site <http://www.panasonic.com> or contact an authorized service centre (you find its contact address in the pan european guarantee leaflet.) if you need information or if the shaver or the cord gets damaged.

### Replacement parts

Replacement parts are available at your dealer or Service Centre.

Replacement parts for ES-LV9Q	System outer foil and inner blades	WES9036
	System outer foil	WES9177
	Inner blades	WES9170
Special Detergent for Shaver Cleaning & Charging System		WES4L03

## Battery life

The life of the battery is 3 years. The battery in this shaver is not intended to be replaced by consumers. Have the battery replaced by an authorized service centre.

## For environmental protection and recycling of materials

This shaver contains a Lithium-ion battery. Please make sure that the battery is disposed of at an officially assigned location, if there is one in your country.

### Disposal of Old Equipment and Batteries Only for European Union and countries with recycling systems



These symbols on the products, packaging, and/or accompanying documents mean that used electrical and electronic products and batteries must not be mixed with general household waste.

For proper treatment, recovery and recycling of old products and batteries, please take them to applicable collection points in accordance with your national legislation.

By disposing of them correctly, you will help to save valuable resources and prevent any potential negative effects on human health and the environment.

For more information about collection and recycling, please contact your local municipality.

Penalties may be applicable for incorrect disposal of this waste, in accordance with national legislation.



#### Note for the battery symbol (bottom symbol)

This symbol might be used in combination with a chemical symbol. In this case it complies with the requirement set by the Directive for the chemical involved.

GB

D

F

I

NL

E

DK

P

N

S

FIN

PL

CZ

SK

H

RO

TR

## Disposal of the built-in rechargeable battery

### Remove the built-in rechargeable battery before disposing of the shaver.

Please make sure that the battery is disposed of at an officially designated location if there is one.

This figure must only be used when disposing of the shaver, and must not be used to repair it. If you dismantle the shaver yourself, it will no longer be waterproof, which may cause it to malfunction.

- Remove the shaver from the AC adaptor.
- Press the power switch to turn on the power and then keep the power on until the battery is completely discharged.
- Perform steps ① to ⑤ and lift the battery, and then remove it.
- Take care not to short circuit the positive and negative terminals of the removed battery, and insulate the terminals by applying tape to them.

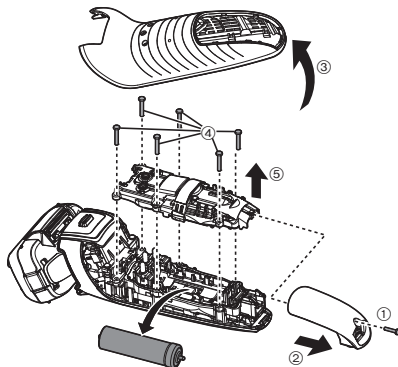

## Specifications

Power source	See the name plate on the AC adaptor. (Automatic voltage conversion)
Motor voltage	3.6 V---
Charging time	Approx. 1 hour
Airborne Acoustical Noise	In shaving mode: 64 (dB (A) re 1 pW) In trimmer mode: 68 (dB (A) re 1 pW)

This product is intended for household use only.

# Panasonic

Betriebsanleitung  
(Haushalt) Akkurasierer  
Modellnr. ES-LV9Q

## Inhalt

<b>Sicherheitsvorkehrung .....</b>	<b>32</b>	<b>Austauschen der Reinigungsflüssigkeit .....</b>	<b>46</b>
<b>Beabsichtigter Gebrauch.....</b>	<b>37</b>	<b>Wenn die Reinigungswarnleuchte oder die Statusleuchte aufleuchtet.....</b>	<b>47</b>
<b>Bezeichnung der Bauteile.....</b>	<b>37</b>	<b>HÄUFIG GESTELLTE FRAGEN.....</b>	<b>48</b>
<b>Vorbereitung .....</b>	<b>38</b>	<b>Fehlersuche .....</b>	<b>48</b>
<b>Verwendungsweise .....</b>	<b>40</b>	<b>Service.....</b>	<b>53</b>
<b>Gründliche Reinigung.....</b>	<b>44</b>	<b>Umweltschutz und Recycling.....</b>	<b>53</b>
<b>Austausch der Scherfolien sowie der Schermesser .....</b>	<b>45</b>	<b>Spezifikationen .....</b>	<b>54</b>

Vielen Dank, dass Sie sich für den Kauf dieses Panasonic-Produkts entschieden haben.

**Bevor Sie dieses Gerät in Betrieb nehmen, lesen Sie sich bitte diese Anleitung vollständig durch und bewahren Sie sie für ein späteres Nachschlagen auf.**

## Warnung

- Dieses Gerät kann von Kindern ab 8 Jahren und von Personen mit eingeschränkten physischen, sensorischen oder mentalen Fähigkeiten verwendet werden, oder von Personen, denen entsprechende Kenntnisse und Erfahrungen fehlen. Voraussetzung ist, dass sie dabei beaufsichtigt werden oder ihnen eine Einweisung gegeben wurde, wie sie das Gerät sicher verwenden können, und sie die damit verbundenen Risiken verstanden haben. Kinder dürfen nicht mit dem Gerät spielen. Die Reinigung und Wartung sollte nicht von Kindern ohne Aufsicht durchgeführt werden.
- Das Netzkabel kann nicht ausgetauscht werden. Wenn das Kabel beschädigt ist, muss der Netzadapter entsorgt werden.

- Dieser Nass-/Trockenrasierer kann für eine Nassrasur unter Verwendung von Rasierschaum sowie für eine Trockenrasur verwendet werden. Sie können diesen wasserfesten Rasierer in der Dusche verwenden und ihn unter Wasser reinigen. Das folgende Symbol bedeutet, dass der Rasierer in der Badewanne oder unter der Dusche verwendet werden kann.



- Verwenden Sie keine anderen Teile als den mitgelieferten Netzadapter und die Reinigungs-/Ladestation, egal zu welchem Zweck. Verwenden Sie auch kein anderes Produkt mit dem mitgelieferten Netzadapter und der Reinigungs-/Ladestation. (Siehe Seite 37.)
- Das folgende Symbol zeigt an, dass ein spezielles abnehmbares Netzteil für den Anschluss des elektrischen Gerätes an das Versorgungsnetz erforderlich ist. Die Typenbezeichnung des Netzteils ist neben dem Symbol angegeben.





GB
D
F
I
NL
E
DK
P
N
S
FIN
PL
CZ
SK
H
RO
TR

## Sicherheitsvorkehrung

Um das Risiko von Verletzungen, Tod, elektrischem Schlag, Brand und Sachschäden zu reduzieren, beachten Sie immer die folgenden Sicherheitsmaßnahmen.

### Erklärung der Symbole

Die folgenden Symbole werden verwendet, um die Größe der Gefahr, Verletzung und Schäden am Eigentum zu beschreiben, die verursacht werden, wenn die Beschreibung nicht beachtet wird und ein unsachgemäßer Gebrauch erfolgt.

 <b>GEFAHR</b>	Bezeichnet eine mögliche Gefahr, die zu ernsthaften Verletzungen oder zum Tod führt.
 <b>WARNUNG</b>	Bezeichnet eine mögliche Gefahr, die zu ernsthaften Verletzungen oder zum Tod führen könnte.
 <b>VORSICHT</b>	Bezeichnet eine Gefahr, die zu kleineren Verletzungen oder Sachschäden führen kann.

Die folgenden Symbole werden verwendet, um die Art der Anleitungen, die beachtet werden müssen, zu klassifizieren und zu beschreiben.



Dieses Symbol wird verwendet, um die Benutzer auf einen speziellen Betriebsablauf aufmerksam zu machen, der nicht ausgeführt werden darf.



Dieses Symbol wird verwendet, um die Benutzer auf einen bestimmten Betriebsablauf aufmerksam zu machen, der befolgt werden muss, um das Gerät sicher zu betreiben.

## **WARNUNG**

### ► Dieses Produkt

**Dieser Rasierer verfügt über einen integrierten Akku.**



**Werfen Sie das Gerät nicht ins Feuer, erhitzen Sie es nicht und laden, verwenden oder lagern Sie das Gerät nicht bei hohen Temperaturen.**

- Nichtbeachtung führt zu Überhitzung, Zündung oder Explosion.

**Nicht verändern oder reparieren.**



- Sonst kann es zu Brand, elektrischem Schlag oder Verletzungen kommen.

Zur Reparatur setzen Sie sich mit einem autorisierten Kundenzentrum in Verbindung (Akkuaustausch, usw.).



**Zerlegen Sie niemals das Produkt, außer wenn Sie es entsorgen.**

- Sonst kann es zu Brand, elektrischem Schlag oder Verletzungen kommen.

## **WARNUNG**

### ► Bei einer Anormalität oder Fehlfunktion

Stoppen Sie sofort den Gebrauch und entfernen Sie den Adapter, wenn sich das Gerät ungewöhnlich verhält oder ein Fehler auftritt.

- Andernfalls kann es zu Brand, elektrischem Schlag oder Verletzungen kommen.

<Anomalität oder Störungsfälle>



• Das Gerät, die Reinigungs-/Ladestation, der Adapter oder das Netzkabel ist deformiert oder wird ungewöhnlich heiß.

• Das Gerät, die Reinigungs-/Ladestation, der Adapter oder das Netzkabel riecht verbrannt.

• Während des Gebrauchs oder Aufladens ist im Gerät, in der Reinigungs-/Ladestation, im Adapter oder im Netzkabel ein ungewöhnlicher Ton zu hören.

- Fordern Sie augenblicklich eine Überprüfung oder Reparatur bei einem autorisierten Kundenzentrum an.

### ► Stromversorgung

Nicht den Adapter mit nassen Händen weder in die Steckdose stecken noch von ihr abziehen.



- Sonst kann es zu einem elektrischen Schlag oder Verletzungen kommen.

Nicht den Netzadapter oder die Reinigungs-/Ladestation unter Wasser tauchen oder mit Wasser abwaschen. Stellen Sie den Netzadapter und die Reinigungs-/Ladestation nicht über oder in die Nähe eines mit Wasser gefüllten Waschbeckens oder einer Badewanne.



Benutzen Sie den Apparat auf keinen Fall, wenn der Netzadapter beschädigt ist oder falls der Netzstecker lose in einer Steckdose sitzt.

Das Netzkabel darf weder beschädigt, abgeändert, übermäßig verbogen, gezogen, verdreht oder verknäuel werden. Stellen Sie auch nichts Schweres auf das Netzkabel und klemmen Sie es nicht ein.

- Ansonsten kann es durch einen Kurzschluss zu einem elektrischen Schlag oder Brand kommen.

Nicht auf eine Art verwenden, welche die Nennleistung der Steckdose oder der Kabel übersteigt.



- Wird die Nennleistung überschritten, weil zu viele Stecker in einer Steckdose stecken, kann dies zu Brand durch Überhitzung führen.

Stellen Sie immer sicher, dass das Gerät mit einer elektrischen Stromquelle betrieben wird, die zu der Nennspannung passt, die auf dem Netzadapter angegeben ist.



Stecken Sie den Adapter ganz in die Steckdose.

- Andernfalls kann es zu Brand oder einem elektrischem Schlag kommen.

Trennen Sie den Netzadapter vom Gerät, wenn Sie den Rasierer mit Wasser reinigen.



- Andernfalls kann es zu elektrischem Schlag oder Verletzungen kommen.

GB

D

F

I

NL

E

DK

P

N

S

FIN

PL

CZ

SK

H

RO

TR

## **WARNUNG**

-  **Reinigen Sie regelmäßig Netzstecker und Anschlussstecker, um zu verhindern, dass sich Staub ansammelt.**
  - Andernfalls kann es aufgrund eines Isolationsfehlers durch Feuchtigkeit zu Brand kommen.

### ► **Verhindern von Unfällen**

-  **Personen, die ein medizinisches elektronisches Gerät wie z. B. einen Herzschrittmacher implantiert im Körper tragen, sollten dieses Gerät nicht in Kontakt mit der Haut kommen lassen, unterhalb derer das medizinische elektronische Gerät implantiert ist.**
  - Andernfalls kann es zu einer Fehlfunktion kommen.

-  **Nicht in Reichweite von Kindern oder Kleinkindern aufbewahren. Nicht von ihnen benutzen lassen.**
  - Wenn Teile oder Zubehör in den Mund genommen werden, kann dies einen Unfall oder eine Verletzung verursachen.

-  **Verwenden oder lagern Sie die Reinigungs-/Ladestation nicht auf anderen Geräten.**
  - Ansonsten kann es einem elektrischen Schlag durch Flüssigkeitseintritt oder Brand durch Kurzschluss kommen.



**Beim versehentlichen Verschlucken des Reinigungsmittels oder Öls versuchen Sie nicht Erbrechen herbeizuführen, sondern trinken Sie viel Wasser und verständigen Sie einen Arzt.**

-  **Beim versehentlichen Augenkontakt mit dem Reinigungsmittel oder dem Öl waschen Sie die Augen gründlich unter fließendem Wasser aus und verständigen Sie einen Arzt.**
  - Nichtbeachtung dieser Anweisungen kann zu physischen Beschwerden führen.

-  **Bei Hautkontakt mit dem Reinigungsmittel waschen Sie die betroffene Stelle sofort gründlich mit Seife aus. Sollten Sie Hautreizungen auf dem Körper verspüren, stellen Sie den Gebrauch sofort ein und verständigen Sie einen Arzt.**
  - Nichtbeachtung dieser Anweisungen kann zu Verletzungen oder Schäden an der Haut führen.

## **VORSICHT**

### ► **Schützen der Haut**

-  **Üben Sie keinen starken Druck aus, wenn Sie die Scherfolie auf Ihre Lippen oder andere Teile Ihres Gesichts drücken.**
-  **Führen Sie die Scherfolie nicht über Wunden oder verletzte Haut.**
-  **Nicht den Klingensbereich (metallischen Bereich) des Schermessers berühren.**
  - Andernfalls kann es zu Verletzungen der Haut oder der Hand kommen.

**Drücken Sie nicht zu kräftig auf die Scherfolie. Berühren Sie auch nicht die Scherfolie mit den Fingern oder Nägeln, wenn Sie sie benutzen.**

-  **Verwenden Sie dieses Produkt nicht für die Haare auf dem Kopf oder einen anderen Körperteil.**
  - Dies führt zu Hautverletzungen und reduziert die Lebenszeit der äußeren Scherfolie des Systems.





## VORSICHT



**Nehmen Sie den Rasierer nicht aus der Reinigungs-/Ladestation heraus, wenn diese sich im "AUTO"- oder "Trocknen/Laden"-Modus befindet.**

- Ansonsten kann es durch übermäßige Hitzeentwicklung an den Klingen zu Verbrennungen kommen.



**Überprüfen Sie, ob die Scherfolie verformt oder beschädigt wurde, bevor Sie sie verwenden.**

- Nichteinhaltung kann zu Hautverletzungen führen.



**Achten Sie darauf, die Schutzkappe auf den Rasierer zu stecken, wenn Sie ihn herumtragen oder aufbewahren.**

- Andernfalls kann es zu Verletzungen der Haut kommen oder die Lebensdauer der Scherfolie verkürzen.

### ▶ Beachten Sie folgende Vorsichtsmaßnahmen

**Achten Sie beim Aufbewahren darauf, das Netzkabel nicht zu fest um den Adapter zu wickeln.**



- Andernfalls kann es passieren, dass das Netzkabel unter der Last bricht und es so zu einem Brand durch Kurzschluss kommt.

**Stellen Sie sicher, dass sich an Netzstecker oder Anschlussstecker keine Metallpartikel oder Schmutz ansammeln.**



- Ansonsten kann es durch einen Kurzschluss zu einem elektrischen Schlag oder Brand kommen.

**Trennen Sie Adapter oder Anschlussstecker nicht, indem Sie das Netzkabel festhalten.**



- Sonst kann es zu einem elektrischen Schlag oder Verletzungen kommen.



**Verwenden Sie den Rasierer nicht gemeinsam mit Ihrer Familie oder anderen Personen.**

- Dies könnte zu Infektionen oder Entzündungen führen.



**Nicht fallen lassen oder an andere Gegenstände anstoßen lassen.**

- Andernfalls kann es zu Verletzungen kommen.



**Verwenden Sie das Reinigungsmittel ausschließlich zur Reinigung der Klingen des Rasierers.**

- Verwendung zusammen mit anderen Produkten kann zur Verfärbung und Rissbildung führen.



**Wischen Sie sofort vergossene Reinigungsflüssigkeit weg.**

- Bei längerem Kontakt kann es möglicherweise zu Verfärbungen von Ledererzeugnissen oder Holzböden kommen.



**Ziehen Sie den Adapter aus der Steckdose, wenn Sie nicht aufladen.**

- Eine Zuwiderhandlung kann einen elektrischen Schlag oder Brand aufgrund eines elektrischen Leckstroms durch die Verschlechterung der Isolierung verursachen.



**Seien Sie vorsichtig, wenn Sie das Reinigungsmittel öffnen, da die Tülle scharf ist.**

- Nichteinhaltung kann zu Verletzungen führen.

GB

D

F

I

NL

E

DK

P

N

S

FIN

PL

CZ

SK

H

RO

TR

## Handhabung des ausgebauten Akkus beim Entsorgen

### **GEFAHR**

- **Der Akku ist ausschließlich für die Benutzung mit diesem Gerät bestimmt. Verwenden Sie den Akku nicht für andere Geräte.**
- **Laden Sie den Akku nicht mehr auf, nachdem er entfernt wurde.**
- **Werfen Sie den Akku nicht ins Feuer und setzen Sie ihn nicht Hitze aus.**
- **Schlagen Sie nicht auf den Akku, bauen Sie ihn nicht um oder auseinander und durchstechen Sie sie nicht mit einem Nagel.**
- **Lassen Sie die positiv und negativ geladenen Pole nicht mittels metallener Objekte miteinander in Berührung kommen.**
- **Bewahren Sie keinen metallenen Schmuck oder Haarnadeln in der Nähe des Akkus auf.**
- **Verwenden oder belassen Sie den Akku nicht an Orten, wo er hohen Temperaturen ausgesetzt werden kann, wie etwa unter direkter Sonneneinstrahlung oder in der Nähe anderer Wärmequellen.**
- **Ziehen Sie niemals die Hülsen ab.**
  - Nichtbeachtung führt zu Überhitzung, Zündung oder Explosion.

### **WARNUNG**

**Nach der Entfernung des Akkus bewahren Sie diesen außer Reichweite von Kindern auf.**



- Es können körperliche Schäden verursacht werden, wenn der Akku verschluckt wird.

Sollte es dazu kommen, verständigen Sie bitte sofort einen Arzt.

**Wenn Batterieflüssigkeit ausläuft und mit den Augen in Berührung kommt, die Augen nicht reiben sondern gründlich mit klarem Wasser wie Leitungswasser abspülen.**



- Andernfalls kann es zu Augenverletzungen kommen.

Verständigen Sie bitte sofort einen Arzt.

### **VORSICHT**

**Wenn Batterieflüssigkeit ausläuft und mit Haut oder Kleidung in Berührung kommt, mit klarem Wasser wie Leitungswasser abspülen.**



- Andernfalls kann es zu Entzündungen kommen.

## Beabsichtigter Gebrauch

- Gönnen Sie sich mindestens drei Wochen lang eine Nassrasur mit Rasierschaum und lernen Sie den Unterschied zu schätzen! Sie benötigen etwas Zeit, um sich an Ihren neuen Nass-/Trockenrasierer von Panasonic zu gewöhnen, da Ihre Haut und Ihr Bart etwa einen Monat brauchen, um sich auf eine neue Rasiermethode einzustellen.
- Bringen Sie die Scherfolie nicht mit harten Gegenständen in Berührung.  
Dadurch können die Klingen beschädigt werden, da diese sehr dünn sind und leicht verformt werden.
- Trocknen Sie das Gerät nicht mit einem Fön oder Heizgebläse. Andernfalls kann es zu Fehlfunktionen oder Verformungen von Teilen kommen.
- Lassen Sie den Rasierer nicht mit freiliegendem Folienrahmen im direkten Sonnenlicht liegen.  
Dadurch kann das wasserfeste Gummi korrodieren, was zu Fehlfunktionen führen kann.
- Bewahren Sie den Rasierer nach der Verwendung an einem Ort mit geringer Luftfeuchtigkeit auf.  
Andernfalls kann es zu Fehlfunktionen aufgrund von Kondensation oder Rost kommen.
- Lassen Sie das Reinigungsmittel nicht an Orten mit hohen Temperaturen.  
Andernfalls kann es verderben.
- Achten Sie darauf, dass die beiden Schermesser eingezogen sind. Wenn nur ein Schermesser eingezogen ist, könnte der Rasierer beschädigt werden.
- Verwenden Sie zur Reinigung des Rasierers kein Salzwasser oder heißes Wasser. Tauchen Sie den Rasierer nicht über einen längeren Zeitraum unter Wasser.

## Bezeichnung der Bauteile

### A Rasierer

- ① Schutzkappe
- ② Scherfolie
- ③ Folienrahmen
- ④ Glatte Walzen
  - Sie helfen leichter über die Haut zu gleiten.
- ⑤ Freigabetasten für den Folienrahmen
- ⑥ Netzschalter
- ⑦ Leuchtanzeige
  - a. Verbrauchte Zeit Anzeige
  - b. Akkukapazitätsanzeige
  - c. Sensorlampe des Rasierers (☀)
  - d. Reinigungsanzeige (♂)
  - e. Sperreuchte (🔒)
  - f. Folien/Messer-Überprüfung-Leuchte (⚡)
  - g. Ladestatus-Kontrollleuchte (➡)
- ⑧ Gerätebuchse
- ⑨ Scherkopf
- ⑩ Freigabetasten für die Scherfolie
- ⑪ Schermesser
- ⑫ Langhaarschneider
- ⑬ Griff des Langhaarschneiders
- ⑭ Hinterer Anschluss am Hauptkörper

### B Reinigungs-/Ladestation

- ⑮ Ladeanschlüsse
- ⑯ Knopf zum Entfernen des Reinigungsfachs
- ⑰ Ansaugöffnung
- ⑱ Reinigungs-/Ladestation-Sockel
- ⑲ Löse- und Verriegelungshebel
- ⑳ Reinigungsflüssigkeitsfilter
- ㉑ Reinigungsfach
- ㉒ Statusleuchte
- ㉓ Reinigungswarnleuchte
- ㉔ Anzeige zur Reinigung
- ㉕ Anzeige zur Trocknung
- ㉖ Auswahl taste

### C Netzadapter (RE7-87)

- ㉗ Adapter
- ㉘ Netzstecker
- ㉙ Netzkabel
- ㉚ Anschlussstecker

### Zubehör

- D Aufbewahrungsetui
- E Reinigungsbürste
- F Öl
- G Spezielles Reinigungsmittel (Reinigungsmittel)
- H Betriebsanleitung
- I Garantiekarte

Möglicherweise sind Wassertropfen in der Reinigungs-/Ladestation zum Zeitpunkt des Kaufs; dies stellt jedoch hinsichtlich der Hygiene oder der Leistung kein Problem dar. (Es handelt sich um Rückstände des für einen Leistungstest verwendeten destillierten Wassers.)

## Vorbereitung

### Aufladung des Rasierers

- Schalten Sie den Rasierer aus.
- Wischen Sie Wassertropfen vom hinteren Anschluss des Hauptkörpers ab.

- 1 Stecken Sie den Anschlussstecker [C30] in die Reinigungs-/Ladestation [E].**
- 2 Entfernen Sie die Schutzkappe [A1], während Sie auf die Seite der Kappe drücken, und führen Sie den Rasierer in die Reinigungs-/Ladestation ein.**

- Führen Sie den Rasierer langsam in die Reinigungs-/Ladestation ein, und achten Sie dabei darauf, die Scherfolie nicht zu beschädigen.

- 3 Stecken Sie den Adapter [C27] in eine Steckdose.**

- Stellen Sie sicher, dass die Ladestatus-Kontrollleuchte (➡) leuchtet.
- Der Ladevorgang ist nach etwa 1 Stunde abgeschlossen.

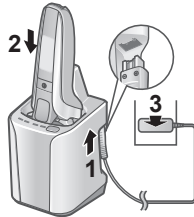

## 4 Trennen Sie den Adapter, nachdem das Laden abgeschlossen wurde.

Während des Ladevorgangs



- ➡ leuchtet auf. Die Zahl an der Akkukapazitätsanzeige steigt im Laufe des Aufladeprozesses höher.

Nach Abschluss des Ladevorgangs



- Die Akkukapazitätsanzeige und ➡ leuchten auf und erlöschen dann nach 5 Sekunden.

### Hinweise

- Beim erstmaligen Laden des Rasierers, oder wenn er seit mehr als 6 Monaten nicht verwendet wurde, kann es sein, dass sich die Ladezeit ändert oder die Ladestatus-Kontrollleuchte (➡) leuchtet möglicherweise einige Minuten lang nicht. Wenn das Gerät angeschlossen bleibt, wird die Leuchte letztlich leuchten.
- Die empfohlene Umgebungstemperatur zum Laden beträgt 10 °C – 35 °C. Es kann sein, dass das Laden länger dauert oder die Ladestatus-Kontrollleuchte (➡) schnell blinkt, und es kann vorkommen, dass der Akku bei extrem hohen oder niedrigen Temperaturen nicht richtig lädt.
- Der Rasierer kann für etwa 2 Wochen mit einer Vollladung verwendet werden. (Basierend auf einer 3-minütigen Trockenrasur bei einem Umgebungstemperaturbereich von 20 °C – 30 °C.) Die Anzahl der verwendbaren Tage ist je nach den folgenden Bedingungen unterschiedlich.
  - Bartdichte
  - Ausgeübter Druck auf die Haut
  - Verwendungshäufigkeit des Ultraschallreinigungsmodus

- Wenn die Verwendung oder das Aufladen des Geräts Störungen im Radio oder anderen Empfangsgeräten verursacht, verwenden Sie das Gerät an einem anderen Ort.

## Aufladung ohne die Reinigungs-/Ladestation

- Schalten Sie den Rasierer aus.
- Wischen Sie Wassertropfen von der Gerätebuchse ab.

- 1 **Setzen Sie den Anschlussstecker [C30] in den Rasierer ein.**
- 2 **Stecken Sie den Adapter [C27] in eine Steckdose.**
- 3 **Trennen Sie den Adapter, nachdem das Laden abgeschlossen wurde.**

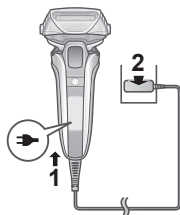

### Hinweis

Während des Aufladens können Sie den Rasierer nicht verwenden.

## Vorbereiten der Reinigungsflüssigkeit

Die Reinigung kann sofort nach dem Gebrauch beginnen, wenn dies im Voraus vorbereitet wird. (Siehe Seite 42.)

- Entfernen Sie den Netzadapter von der Reinigungs-/Ladestation.

- 1 **Drücken Sie den Knopf zum Entfernen des Reinigungsfachs (1), und entfernen Sie das Reinigungsfach (2), während diese auf einer ebenen festen Oberfläche steht.**

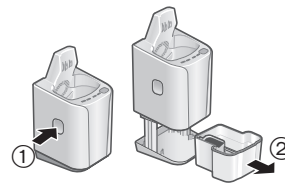

- Wird die Reinigungs-/Ladestation auf eine unebene oder weiche Fläche (wie etwa einen Teppich) gestellt, lässt sich der Löse- und Verriegelungshebel nicht mehr genau in die Ladestation einfügen. Dies führt dazu, dass das Reinigungsfach nicht mehr entfernt werden kann.

- 2 **Gießen Sie Wasser (1) und Reinigungsmittel (2) in das Reinigungsfach.**

- Achten Sie darauf, dass das Leitungswasser die Füllstandsmarkierung (a) nicht überschreitet.
- Füllen Sie das gesamte Reinigungsmittelpaket ein.

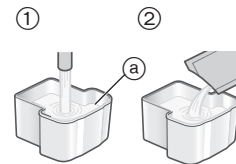

### 3 Führen Sie das Reinigungsfach [E 21] langsam in die Reinigungs-/Ladestation [E] ein, bis sie einrastet.

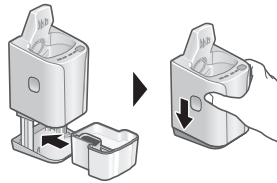

#### Hinweise

- Informationen zum Austauschen der Reinigungsflüssigkeit finden Sie auf Seite 46.
- Verwenden Sie ausschließlich das speziell für die Reinigungs-/Ladestation für Rasierer von Panasonic hergestellte Reinigungsmittel. Andernfalls kann es zu Fehlfunktionen oder Störungen kommen.
- Stellen Sie die Reinigungs-/Ladestation nicht schräg. Andernfalls kann Flüssigkeit verschüttet werden, oder die Reinigungsflüssigkeit hält weniger Tage.
- Wenn die Reinigungsflüssigkeit einmal pro Tag verwendet wird, hält sie etwa 30 Tage.  
(Diese Angaben variieren je nach Bartdicke und Umgebungstemperatur.)

## Verwendungsweise

Dieses Gerät hat eine intelligente Sperrfunktion, so dass der Netzschalter automatisch gesperrt wird, um versehentliche Aktivierung bei Nichtverwendung zu verhindern.

#### ► Freigeben des Netzschalters

Die Lämpchen leuchten nach oben, und der Netzschalter wird automatisch entsperrt, wenn der Rasierer gegriffen wird.



- Die restliche Akkukapazität wird angezeigt, und dann schaltet die Anzeige nach ca. 1 Sekunde aus.

#### ► Sperren des Netzschalters

Die Lämpchen leuchten nach unten, und der Netzschalter wird automatisch 1 Minute nach dem Loslassen des Rasierers gesperrt.

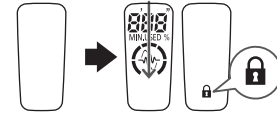

- Die Sperrleuchte (🔒) leuchtet für 5 Sekunden auf und erlischt dann.

- Der Sensor kann reagieren, und der Netzschalter kann entsperrt werden, wenn ein elektrisches Gerät oder ein Metallgegenstand in die Nähe gebracht wird. Das stellt keine Fehlfunktion dar.

## Bartrasur

### 1 Drücken Sie , und beginnen Sie mit der Rasur.

- Der "Rasiersensor", der die Leistung automatisch je nach Bartdicke anpasst, ist in Betrieb. In Bereichen, wo der Bart dicht ist, rasiert er mit hoher Leistung. In Bereichen mit leichtem Bartwuchs reduziert er die Leistung, um die Beanspruchung der Haut zu verringern.



### Tipps für eine bessere Rasur

Setzen Sie die Scherfolie vollständig senkrecht auf die Haut auf, und den Rasierer langsam über das Gesicht gegen den Bartstrich gleiten lassen.

- Die Barthaare unter dem Kinn und in der Halsregion können besser rasiert werden, wenn die Haut gedehnt wird, damit der Bart absteht.
- Um Beschädigungen der Scherfolie zu verhindern, rasieren Sie nicht nur mit einem Teil der Scherfolie.

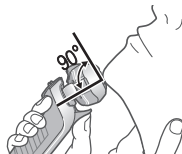

### 2 Drücken Sie , wenn Sie fertig sind.

#### Bei der Verwendung



Die Gebrauchsluchte und die Akkukapazitätsanzeige leuchten auf und erlöschen dann nach 7 Sekunden.

- Die angezeigte Zeit kehrt nach 10 Minuten zu [0'00"] zurück.
- Die Sensorlampe des Rasierers () blinkt.

#### Nach der Verwendung

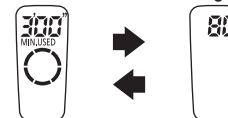

Die Gebrauchsluchte und die Akkukapazitätsanzeige blinken abwechselnd und erlöschen dann nach 8 Sekunden.

#### Wenn die Akkukapazität niedrig ist

"10%" wird angezeigt und  blinkt.

Das Gerät gibt zwei Pieptöne ab, wenn es ausgeschaltet wird.

- Sie können sich noch 1 bis 2 Mal rasieren, nachdem "10%" angezeigt wird. (Dies variiert je nach Bartwuchs.)



#### Hinweise

- Das Gerät arbeitet möglicherweise nicht bei Umgebungstemperaturen von weniger als etwa 5 °C.
- Es kann sein, dass der Rasiersensor je nach Art und Menge des Rasiergels nicht reagiert. Das stellt keine Fehlfunktion dar.
- Je nach Bartdicke, oder der Menge der abgeschnittenen Barthaare im Rasiererkopf kann es sein, dass der Rasiersensor nicht reagiert und sich das Betriebsgeräusch nicht ändert. Dies ist nicht unnormal.
- Um eine fehlerhafte Bedienung zu verhindern, legen Sie Ihre Finger auf die Fingerauflage, während Sie den Rasierer benutzen.

- Der Ultraschallreinigungsmodus wird aktiviert, wenn der Netzschalter länger als 2 Sekunden gedrückt wird, während der Rasierer nicht in Betrieb ist. (Siehe Seite 44.) In diesem Modus können Sie nicht rasieren.

### ► Umschalten des Rasierkopfes

Sie können die Drehbewegung ändern.

#### FREE

Der Rasiereraufsatz wird verschoben, damit keine Stellen ausgelassen werden.



#### LOCK

Sie können den Scherkopf feststellen.



### ► Verwendung des Langhaarschneiders

1. Schieben Sie den Griff des Langhaarschneiders nach oben bis zur "mm"-Position, sodass der Langhaarschneider senkrecht steht.
2. Drücken Sie (1), um den Rasierer zu benutzen.



Halten Sie den oberen Knopf (a) gedrückt und schieben Sie den Griff des Langhaarschneiders herunter, um den Langhaarschneider niedriger einzustellen.

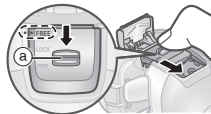

### Tipps für einen besseren Gebrauch

Setzen Sie die Langhaarschneiderkante sanft senkrecht auf die Haut auf, und schieben Sie sie langsam nach unten.

Trimmen von Koteletten

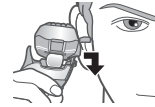

Vorrasur langer Bärte



## Reinigung, Trocknung, Aufladung

Wir empfehlen die Reinigung des Rasierers nach jedem Gebrauch.

- 1 Führen Sie den Rasierer in die Reinigungs-/Ladestation [B] ein, und stecken Sie den Adapter [C27] in eine Netzsteckdose. (Siehe Seite 38.)

- Stellen Sie sicher, dass die Ladestatus-Kontrollleuchte (➔) leuchtet.
- Wenn die Reinigungswarnleuchte oder die Statusleuchte aufleuchtet, lesen Sie Seite 47.

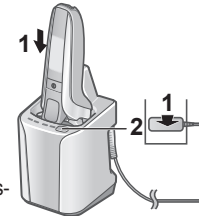



## 2 Drücken Sie .

Die Anzeige zur Reinigung und die Anzeige zur Trocknung leuchten auf, und der "AUTO"-Modus startet nach ca. 6 Sekunden.

- Es ist nicht möglich den Modus zu ändern, nachdem der "AUTO"-Modus gestartet wurde.



\*Wenn die Umgebungstemperatur der Reinigungs-/Ladestation niedrig ist (etwa 15 °C oder niedriger): 170 min

## 3 Entfernen Sie den Adapter, nachdem der ausgewählte Modus beendet ist.

Reinigen Sie den Rasierer mit Wasser oder mit der Reinigungsbürste einmal pro Monat. (Siehe Seiten 44 und 45.) Zapfenbereich des Rasierers (a), Schermesser-Aufsatz (b), Langhaarschneider, Scherfolien-Zwischenräume usw. können nicht mit der Reinigungs-/Ladestation gereinigt werden.

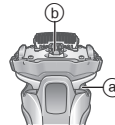

## Ändern des Modus der Reinigungs-/Ladestation

Der Lademodus beginnt, wenn Sie den Rasierer anschließen, und der Modus kann durch Drücken der Auswahlstaste geändert werden.



### Hinweise

- Drücken Sie während der Reinigung nicht den Knopf zum Entfernen des Reinigungsfachs, da ansonsten Reinigungsflüssigkeit verschüttet werden und dies zu einer Funktionsstörung führen kann.
- Die Trocknungszeit kann bei einer Umgebungstemperatur von 15 °C oder darunter ansteigen.
- Die Funktionen Reinigung oder Trocknen sind unter extrem niedrigen Temperaturen (ca. 0 °C oder darunter) eventuell wirkungslos.
- Ein Schmierstoffbestandteil ist im Reinigungsmittel enthalten, damit auch ohne Anwendung von Öl eine sanfte Rasur möglich ist.

# Gründliche Reinigung

## Reinigung mit Wasser

- Schalten Sie den Rasierer aus und trennen Sie den Netzadapter vom Gerät.

- 1 Tragen Sie etwas Flüssigseife und ein wenig Wasser auf die Scherfolie [A] [2] auf.**



- 2 Wenn Sie für länger als 2 Sekunden [1] drücken, wird der Ultraschallreinigungsmodus aktiviert.**

- Das Verspritzen von Schaum wird unterdrückt.
- Die Akkukapazitätsanzeigen blinken hintereinander auf.
- Nach etwa 20 Sekunden wird das Gerät automatisch ausgeschaltet oder Sie können es ausschalten, indem Sie den Netzschalter drücken.



- 3 Entfernen Sie den Scherkopf [A] [3], und reinigen Sie ihn unter fließendem Wasser.**

- Einzelheiten zum Anbringen und Entfernen des Scherkopfes finden Sie auf Seite 46.
- Spritzen wird verringert, wenn der Rasierer im Ultraschallreinigungsmodus abgespült wird.
- Nach dem Abspülen mit Wasser schütteln Sie den Rasierer einige Male nach oben und unten, um überschüssige Feuchtigkeit zu entfernen. Wischen Sie dann verbleibende Wassertropfen mit einem trockenen Tuch ab.



44

- 4 Bringen Sie den Scherkopf an, und trocknen Sie ihn mit der Reinigungs-/Ladestation [B].**

1. Führen Sie den Rasierer in die Reinigungs-/Ladestation ein, und stecken Sie den Adapter in eine Netzsteckdose.
  - Stellen Sie sicher, dass die Ladestatus-Kontrollleuchte (→) leuchtet.

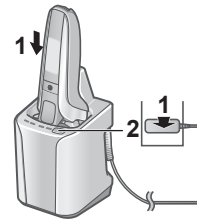

2. Drücken Sie zweimal [SELECT]. Die Anzeige zur Trocknung leuchtet auf, und der Trocken/Laden-Modus startet nach ca. 6 Sekunden.
  - Es ist möglich, auf den AUTO-Modus umzuschalten, selbst wenn der Trocken/Laden-Modus gestartet ist.

**Trocknen**  
180 min

**Aufladung**  
0 bis 60 min



3. Entfernen Sie den Adapter, nachdem der ausgewählte Modus beendet ist.

- 5 Ölen Sie den Rasierer.**

Dies stellt eine sanfte Bewegung der Klinge sicher und sorgt für eine komfortable Rasur.

1. Tragen Sie auf jede Scherfolie je einen Tropfen Öl auf.
2. Heben Sie den Langhaarschneider an, und tragen Sie einen Tropfen Öl auf.
3. Schalten Sie den Rasierer ein, und lassen Sie diesen ungefähr fünf Sekunden lang laufen.
4. Schalten Sie den Rasierer aus und wischen Sie jegliches überschüssige Öl mit einem feuchten Tuch von der Scherfolie.

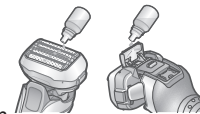

## ► Trocknen des Rasierers ohne Reinigungs-/Ladestation

Im Schatten trocknen und Öl auftragen.

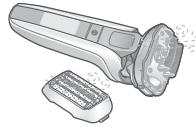

### Hinweise

- Achten Sie darauf, den Rasierer nicht gegen das Waschbecken oder einen anderen Gegenstand zu schlagen, während Sie das Wasser abschüteln. Andernfalls kann es zu Fehlfunktionen kommen.
- Wischen Sie den Rasierer nicht mit Verdünnern, Benzin, Alkohol usw. ab. Andernfalls kann es zu Fehlfunktionen, Haarrissen oder Verfärbungen von Teilen kommen. Mit verdünntem Seifenwasser abwischen.
- Verwenden Sie außer Handseife keine anderen Küchen- oder Badreinigungsmittel. Andernfalls kann es zu Fehlfunktionen kommen.
- Verwenden Sie die Reinigungs-/Ladestation nicht, wenn Tröpfchen oder Seife am Rasierer anhaften. Andernfalls kann sich die Konzentration oder die Zusammensetzung der Reinigungsflüssigkeit im Reinigungsfach ändern, was wiederum Reinigungs-, Desinfizierungs-, Schmierungs- und Trocknungsleistung beeinträchtigen kann. Dadurch kann auch Reinigungsflüssigkeit aus der Reinigungs-/Ladestation verschüttet werden.

## Reinigung unter Verwendung einer Bürste

Entfernen Sie den Scherkopf und die Schermesser.  
(Siehe Seite 46.)

## ► Reinigung mit der langen Bürste

Reinigen Sie den Scherkopf [A 9], die Scherfolie [A 2], das Rasierergehäuse [A] und den Langhaarschneider [A 12] unter Verwendung der langen Bürste.

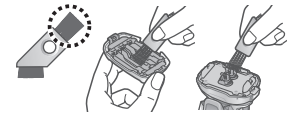

## ► Reinigung mit der kurzen Bürste

- Reinigen Sie die Schermesser [A 11] unter Verwendung der kurzen Bürste, indem Sie sie in der in der Abbildung gezeigten Richtung bewegen.
- Bewegen Sie die kurze Bürste auf keinen Fall im rechten Winkel gegen die Klingen, da dies zu einer Beschädigung der Schermesser führen und ihre Schärfe beeinträchtigen kann.

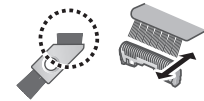

## Austausch der Scherfolien sowie der Schermesser

☺ wird einmal jährlich auf der Leuchtanzeige eingeblendet.  
(Basierend auf einer 3-minütigen Rasur am Tag)  
Wir empfehlen, dass Sie bei der Anzeige die Scherfolie und die Schermesser überprüfen.

Drücken Sie den Netzschalter länger als 30 Sekunden, um ☺ auszuschalten.

Auch wenn ☺ nicht direkt nach dem Austausch ausgeschaltet wird, erlischt es automatisch spätestens nach ca. 7 Anwendungen.

Scherfolie	einmal im Jahr
Schermesser	einmal alle zwei Jahre

### ► Entfernen des Scherkopfes

Drücken Sie die Freigabetasten für den Folienrahmen [A⑤] und heben Sie den Scherkopf [A⑨] an.

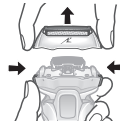

### ► Anbringen des Scherkopfes

Nachdem Sie die Markierung des Folienrahmens (↗) nach vorne gedreht haben, bringen Sie den Bereich des Scherkopfes [A⑨] am Rasierer so an, dass es klickt.

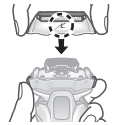

### ► Austausch der Scherfolie

1. Drücken Sie die Freigabetasten für die Scherfolie [A⑩] und ziehen Sie die Scherfolie [A⑫] nach unten heraus.

- Drücken Sie die Freigabetasten für die Scherfolie nicht mit zu starker Kraft.

Dadurch kann die Scherfolie gebogen werden, was richtiges Ansetzen an den Folienrahmen verhindert.

2. Richten Sie die Markierung des Folienrahmens (↗) auf die Markierung der äußeren Scherfolie (△) aus und stecken Sie die Teile zusammen, bis sie mit einem Klickgeräusch einrasten.

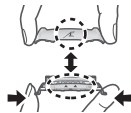

### ► Austausch der Schermesser

1. Nehmen Sie die Schermesser [A⑬] nacheinander ab.
2. Setzen Sie die Schermesser nacheinander ein.



### Hinweis

Werfen Sie den Folienrahmen nicht weg.

## Austauschen der Reinigungsflüssigkeit

Wenn die Statusleuchte für 5 Sekunden leuchtet, während die Auswahltaaste gedrückt wird, muss die Reinigungsflüssigkeit ersetzt werden.

- Auch wenn die Statusleuchte nicht aufleuchtet, ersetzen Sie die Reinigungsflüssigkeit, nach 6 Monaten.

**1 Entfernen Sie den Netzadapter [C] und das Reinigungsfach [B②]. (Siehe Seite 39.)**



**2 Waschen Sie die alte Reinigungsflüssigkeit ab.**

- Sie kann als Abwasser abgelassen werden.

**3 Spülen Sie das Reinigungsfach ab.**

- Füllen Sie, wie in der Abbildung gezeigt, Wasser in das Reinigungsfach, halten Sie sie dabei leicht geneigt und schütteln Sie sie leicht.
- Das Gerät kann ohne den angebrachten Reinigungsflüssigkeitsfilter gereinigt werden. Bringen Sie nach dem Reinigen den Reinigungsflüssigkeitsfilter wieder an.



**4 Wischen Sie evtl. vorhandene Bartreste vorsichtig mit einem feuchtem Tuch von der Innenseite des Reinigungsfachs (a) ab.**

- Reinigen Sie die Ecken und unebenen Bereiche des Reinigungsfachs mit einem in Wasser getränkten Wattestäbchen.

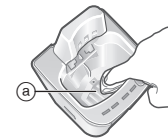

**5 Bereiten Sie die neue Reinigungsflüssigkeit vor. (Siehe Seite 39.)**

## Hinweise

- Die Reinigungsflüssigkeit wird jedes Mal, wenn sie verwendet wird, weniger. Fügen Sie jedoch kein Wasser oder Reinigungsmittel hinzu, es sei denn, Sie möchten die Reinigungsflüssigkeit austauschen.

Andernfalls kann es zu verminderter Reinigungsleistung kommen.

- Waschen Sie die Reinigungs-/Ladestation nicht mit Wasser ab.
- Wischen Sie den Rasierer nicht mit Verdünnern, Benzin, Alkohol usw. ab.

Andernfalls kann es zu Fehlfunktionen, Haarrissen oder Verfärbungen von Teilen kommen.

Mit verdünntem Seifenwasser abwischen.

- Reinigungsflüssigkeitsbestandteile und Hautfett können im Reinigungsfach und Reinigungsflüssigkeitsfilter haften bleiben. Dies ist keine Funktionsstörung.

### ► Wenn das Wasser nicht aus dem Reinigungsfach abläuft

- Kippen Sie die Reinigungs-/Ladestation nicht an, um das Wasser auszuschütten. Dadurch könnte die Flüssigkeit im Reinigungsfach auslaufen oder die Reinigungs-/Ladestation könnte nicht korrekt funktionieren.

- Bartreste könnten den Auslass an der Unterseite des Reinigungsfachs verstopfen. In einem solchen Fall können Sie den Rasierer nicht reinigen oder trocknen.

- Entfernen Sie den Netzadapter unbedingt von der Reinigungs-/Ladestation.
- Stellen Sie die Reinigungs-/Ladestation auf eine ebene Fläche, und drücken Sie die Bartreste mit einem Zahnstocher oder einem ähnlichen Gegenstand durch den Abfluss (b).

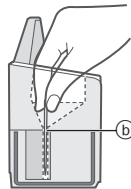

## Wenn die Reinigungswarnleuchte oder die Statusleuchte aufleuchtet

Wenn die Reinigungswarnleuchte oder die Statusleuchte beim Drücken der Auswahlstaste etwa 5 Sekunden lang leuchtet, weist dies darauf hin, dass die Reinigungsflüssigkeit ersetzt werden muss.

Leuchte an der Reinigungs-/Ladestation	Inhalt der Meldung
Die Reinigungswarnleuchte leuchtet.	<ul style="list-style-type: none"><li>Die Reinigungsflüssigkeit muss in etwa 7 Tagen ausgetauscht werden. Bereiten Sie das Reinigungsmittel vor.</li><li>Tauschen Sie die Reinigungsflüssigkeit aus. (Andere Modi als der AUTO-Modus können verwendet werden, auch wenn kein Austausch erfolgt.)</li></ul>
Die Statusleuchte leuchtet.	<ul style="list-style-type: none"><li>Wenn Sie der Meinung sind, dass der Austausch noch nicht erforderlich ist...<ul style="list-style-type: none"><li>Wurde das Reinigungsfach ordnungsgemäß angebracht?</li><li>Wurde die Reinigungs-/Ladestation auf eine ebene Oberfläche gestellt?</li><li>Wird die Reinigungs-/Ladestation außerhalb der empfohlenen Betriebstemperatur verwendet? (Lediglich der Lademodus kann verwendet werden.)</li></ul></li></ul>

## HÄUFIG GESTELLTE FRAGEN

Frage	Antwort
Warum braucht der Trocken-/Laden-Modus länger als der AUTO-Modus?	► Dies liegt an den unterschiedlichen Trocknungszeiten. Die Trocknungszeit für den Trocken-/Laden-Modus ist länger eingestellt, da noch überschüssige Feuchtigkeit an den Bereichen außerhalb der Scherfolie vorhanden sein kann, nachdem der Rasierer mit Wasser abgespült und gereinigt wurde.
Kann ich die Reinigungs-/Ladestation mit Wasser auffüllen, wenn sich die Reinigungsflüssigkeit verringert hat?	► Füllen Sie sie nicht mit Wasser auf, da sich andernfalls die Reinigungsfunktion verschlechtern kann. Tauschen Sie die Reinigungsflüssigkeit aus.
Kann die Reinigungs-/Ladestation zum Reinigen von anderen Modellen verwendet werden?	► Diese Reinigungs-/Ladestation kann nur für das Modell ES-LV9Q verwendet werden. Bei Nichtbeachtung dieses Hinweises kann es zu Fehlfunktionen kommen. Verwenden Sie das Gerät daher nicht für andere Modelle.
Wird der Akku beeinträchtigt, wenn er längere Zeit nicht verwendet wird?	► Der Akku wird beeinträchtigt, wenn er über 6 Monate lang nicht verwendet wird, führen Sie deshalb mindestens einmal alle 6 Monate eine Vollladung aus.

Frage	Antwort
Kann ich den Rasierer nach jeder Rasur laden?	► Der Akku ist ein Lithium-Ionen-Akku, so dass die Lebensdauer durch Laden nach jeder Verwendung nicht beeinflusst wird.
Warum sollte der Adapter nach dem Aufladen getrennt werden?	► Das Laden des Akkus für länger als 1 Stunde hat keinen Einfluss auf die Akkuleistung. Trennen Sie jedoch den Adapter zur Sicherheit und um Strom zu sparen.
Woraus bestehen das verwendete Öl und das Reinigungsmittel?	► Öl: Paraffinöl Reinigungsmittel: Nicht-ionisches Tensid, antimikrobielle Substanz, Schmiermittel und Duftstoff.
Warum gibt das Gerät zwei Pieptöne ab, wenn es ausgeschaltet wird?	► Der Ton zeigt an, dass die Akkukapazität niedrig ist. Bitte laden Sie das Gerät.

## Fehlersuche

Führen Sie die folgenden Maßnahmen aus.  
Wenn die Probleme immer noch nicht gelöst werden können oder alle Leuchten der Reinigungs-/Ladestation blinken, wenden Sie sich an das Geschäft, wo Sie das Gerät erworben haben, oder an einen Kundendienst, der von Panasonic zur Reparatur autorisiert wurde.

## ► Reinigungs-/Ladestation

Problem	Handlung
Die Klinge wurde nicht gründlich gereinigt.	<p>Wurde der Rasierer länger als 2 Wochen nicht gereinigt, dann reinigen Sie ihn zuerst mit der Reinigungsbürste, um die Barthaare zu entfernen. (Siehe Seite 45.)</p>
	<p>Fügen Sie kein Wasser oder Reinigungsmittel hinzu, es sei denn, Sie möchten die Reinigungsflüssigkeit austauschen. Andernfalls kann es zu verminderter Reinigungsleistung kommen. (Siehe Seite 47.)</p>
	<p>Nach der Reinigung können ölartige Tropfen an der Außenseite des Folienrahmens haften bleiben. Diese sind Teil des in der Reinigungsflüssigkeit enthaltenen Schmierstoffes, stellen keine Funktionsstörung dar, und können mit einem weichen Tuch abgewischt werden.</p>
Die Klängen sind nass oder klebrig.	<p>Es kann sein, dass die Klängen aufgrund der Temperaturzustände nicht schnell trocknen können. Lassen Sie nochmals den "Trocknen/Laden"-Modus laufen oder wischen Sie sie vor der Rasur mit einem weichen Tuch ab.</p>

Problem	Handlung
Die Klängen bilden während der Reinigung Risse oder verformen sich.	<p>Stecken Sie keine Gegenstände in die Reinigungs-/Ladestation.</p> <p>Tauschen Sie die Scherfolie und/ oder Schermesser aus. (Siehe Seite 45.)</p>
Reinigungsflüssigkeit hat Schaum gebildet.	<p>Wenn Sie Seifenwasser oder Handseife mit dem Reinigungsmittel vermischen, oder wenn Sie ein anderes Reinigungsmittel verwenden, führt das zur Schaumbildung der Reinigungsflüssigkeit. Verwenden Sie die Reinigungs-/Ladestation, nachdem Sie den Rasierer gründlich gereinigt und getrocknet haben.</p> <p>Tauschen Sie die Reinigungsflüssigkeit aus. (Siehe Seite 46.)</p>
Reinigungsflüssigkeit hat sich in der Reinigungsschale angesammelt.	<p>Entfernen Sie alle Rückstände, die sich im Abfluss an der Unterseite der Reinigungsschale angesammelt haben. (Siehe Seite 47.)</p> <p>Wenn Sie die Reinigungs-/Ladestation verwenden, während der Rasierer nass, mit Rasiergel oder Seifenrückständen bedeckt ist, dann kann sich Reinigungsflüssigkeit in der Schale ansammeln.</p>



Problem	Handlung
Reinigungsflüssigkeit tritt aus dem Reinigungsfach aus.	<ul style="list-style-type: none"> <li>▶ Drücken Sie während eines Betriebsmodus nicht den Knopf zum Entfernen des Reinigungsfachs.</li> <li>▶ Stellen Sie die Reinigungs-/Ladestation waagrecht auf.</li> <li>▶ Wenn Sie die Reinigungs-/Ladestation verwenden, während der Rasierer nass oder er mit Rasiergel oder Seifenrückständen bedeckt ist, dann kann Reinigungsflüssigkeit austreten.</li> </ul>
Das Reinigungsfach kann nicht entfernt werden.	<ul style="list-style-type: none"> <li>▶ Stellen Sie die Reinigungs-/Ladestation auf eine harte, ebene Fläche. (Siehe Seite 39.)</li> </ul>
Der Modus startet nicht.	<ul style="list-style-type: none"> <li>▶ Stellen Sie sicher, dass der Netzadapter an die Reinigungs-/Ladestation angeschlossen und der Adapter an eine Steckdose angeschlossen ist. (Siehe Seite 42.)</li> <li>▶ Stellen Sie sicher, dass der Rasierer richtig an der Reinigungs-/Ladestation angebracht ist. (Siehe Seite 42.)</li> <li>▶ Die Funktionen Reinigung oder Trocknen sind unter extrem niedrigen Temperaturen (ca. 0 °C oder darunter) eventuell wirkungslos.</li> <li>▶ Überprüfen Sie, ob die Statusleuchte leuchtet. (Siehe Seite 47.)</li> </ul>

50

Problem	Handlung
Der Rasierer kann nicht geladen werden.	<ul style="list-style-type: none"> <li>▶ Wischen Sie den hinteren Anschluss am Hauptkörper und die Ladeanschlüsse vorsichtig mit einem feuchten Tuch oder Lappen ab.</li> </ul>
Macht ein lautes Geräusch.	<p>Während der Reinigung: Die Reinigungs-/Ladestation gibt einen lauten Ton von sich, dieser wird durch die Reinigung der Klingen verursacht.</p> <p>Nach der Reinigung: Die Reinigungs-/Ladestation gibt einen lauten Ton von sich, dieser wird durch die Entfernung von Wassertropfen verursacht, um den Trockenvorgang zu beschleunigen. Der Ton nach der Reinigung unterscheidet sich von dem Ton während der Reinigung. Der Wasserpegel ist gesunken, und Wassertropfen werden nach der Reinigung der Klingen entfernt. Dies ist keine Funktionsstörung.</p>

### ▶ Rasierer

Problem	Handlung
Der Netzschalter schaltet nicht ein.	<ul style="list-style-type: none"> <li>▶ Das Gerät wird möglicherweise je nach Verwendungsbedingungen nicht entsperrt. Stellen Sie das Gerät auf den Tisch und heben Sie es dann wieder an. Wenn es immer noch nicht arbeitet, halten Sie den Netzschalter länger als 2 Sekunden lang gedrückt, um das Gerät manuell zu entsperren.</li> </ul>



Problem	Handlung
Die Reinigungsanzeige (  ) leuchtet. (Sie schaltet sich in ca. 1 Minute aus.)	▶ Reinigen Sie die Klingen mit der Reinigungs-/Ladestation oder im Ultraschallreinigungsmodus.
Der Rasiersensor reagiert nicht.	▶ Je nach Bartdicke, oder der Menge der abgeschnittenen Barthaare im Rasiererkopf kann es sein, dass der Rasiersensor nicht reagiert und sich das Betriebsgeräusch nicht ändert. Dies ist nicht unnormal.
	▶ Es kann sein, dass der Rasiersensor je nach Art und Menge des Rasiergels nicht reagiert. Das stellt keine Fehlfunktion dar.
	▶ Ist die Akkuleistung niedrig, so reagiert der Rasierersensor unter Umständen nicht. Sollte es dazu kommen, laden Sie den Rasierer wieder auf.
	▶ Bringen Sie Öl auf. (Siehe Seite 44.) ▶ Es kann sein, dass der Rasiersensor nicht reagiert, wenn sich auf den Klingen nicht genug Öl befindet.

Problem	Handlung
Der Rasiersensor reagiert, selbst wenn der Rasierer nicht in Kontakt mit der Haut steht.	▶ Entfernen Sie die Bartabschnitte vom Rasierer. Wenn der Rasierer extrem schmutzig ist, entfernen Sie den Folienrahmen und waschen Sie ihn mit Wasser ab. (Siehe Seite 44.)
	▶ Tauschen Sie die Scherfolie und/oder Schermesser aus. Erwartete Lebensdauer der Scherfolie und Schermesser: Scherfolie: Etwa 1 Jahr Schermesser: Etwa 2 Jahre
Die Betriebszeit ist selbst nach dem Laden kurz.	▶ Bringen Sie Öl auf. Dies kann verbessert werden, indem jedes Mal nach dem Rasieren gereinigt wird.
	▶ Wenn die Anzahl der Betriebseinsätze pro Ladung beginnt abzunehmen, nähert sich die Lebensdauer des Akkus dem Ende.

GB
<b>D</b>
F
I
NL
E
DK
P
N
S
FIN
PL
CZ
SK
H
RO
TR

Problem	Handlung
Der Rasierer funktioniert auch nach dem Aufladen nicht.	<ul style="list-style-type: none"> <li>▶ Verwenden Sie das Gerät bei Umgebungstemperaturen von etwa 5 °C oder höher.</li> <li>▶ Der Akku hat das Ende seiner Lebensdauer erreicht.</li> <li>▶ Der Rasierer funktioniert nicht bei angeschlossenem Netzadapter.</li> <li>▶ Verwenden Sie den Rasierer erst, nachdem er ausreichend aufgeladen und der Netzadapter getrennt wurde.</li> </ul>
Das Betriebsgeräusch ändert sich während des Rasierens.	<ul style="list-style-type: none"> <li>▶ Der Rasiersensor ist in Betrieb. Das Geräusch ändert sich je nach Bartdichte.</li> </ul>
Macht ein lautes Geräusch.	<ul style="list-style-type: none"> <li>▶ Bringen Sie Öl auf. Die Klingen bewegen sich nicht reibungslos, wenn kein Öl auf den Klingen vorhanden ist, da in diesem Fall eine höhere Leistung benötigt wird.</li> <li>▶ Der Rasierer kann durch den linearen Motor einen hohen Ton abgeben. Dies ist keine Funktionsstörung.</li> <li>▶ Stellen Sie sicher, dass die Klingen richtig angebracht wurden.</li> <li>▶ Reinigen Sie die Scherfolie mit der Bürste.</li> </ul>
Der Geruch wird stärker.	<ul style="list-style-type: none"> <li>▶ Dies kann verbessert werden, indem jedes Mal nach dem Rasieren gereinigt wird.</li> </ul>

Problem	Handlung
Abgeschnittene Haare fliegen überall herum.	<ul style="list-style-type: none"> <li>▶ Dies kann verbessert werden, indem jedes Mal nach dem Rasieren gereinigt wird.</li> <li>▶ Reinigen Sie die Schermesser mit der Bürste, wenn Bartreste an den Schermessern anhaften.</li> </ul>
Die Scherfolie wird heiß.	<ul style="list-style-type: none"> <li>▶ Bringen Sie Öl auf.</li> <li>▶ Ersetzen Sie die Scherfolie, wenn sie beschädigt oder deformiert ist. (Siehe Seite 45.)</li> </ul>
Sie können nicht wie vorher so glatt rasieren.	<ul style="list-style-type: none"> <li>▶ Dies kann verbessert werden, indem jedes Mal nach dem Rasieren gereinigt wird.</li> <li>▶ Tauschen Sie die Scherfolie und/ oder Schermesser aus.</li> <li>▶ Erwartete Lebensdauer der Scherfolie und Schermesser: <ul style="list-style-type: none"> <li>Scherfolie: Etwa 1 Jahr</li> <li>Schermesser: Etwa 2 Jahre</li> </ul> </li> <li>▶ Bringen Sie Öl auf.</li> </ul>

## Service

### Kontakt

Wenn Sie Informationen benötigen oder wenn der Rasierer oder das Kabel beschädigt wird, besuchen Sie die Webseite von Panasonic <http://www.panasonic.com> oder setzen Sie sich mit einem autorisierten Service-Center in Verbindung. (Sie finden die jeweilige Adresse auf dem europaweit gültigen Garantieschein.)

### Ersatzteile

Ersatzteile, die bei Ihrem Händler oder im Service Center erhältlich sind.

Ersatzteile für ES-LV9Q	Scherfolien und Schermesser	WES9036
	Scherfolie	WES9177
	Schermesser	WES9170
Spezielles Reinigungsmittel zur Reinigung von Rasierer & Ladestation		WES4L03

### Akkulebensdauer

Die Akkus halten etwa 3 Jahre. Der Akku in diesem Rasierer sollte nicht vom Konsumenten ersetzt werden. Lassen Sie den Akku in einem autorisierten Servicecenter ersetzen.

## Umweltschutz und Recycling

Dieser Rasierer enthält einen Lithium-Ionen-Akku. Stellen Sie bitte sicher, dass Sie den Akku an einem offiziell dafür vorgesehenen Ort entsorgen, wenn ein solcher in Ihrer Region vorhanden ist.

## Entsorgung von Altgeräten und Batterien Nur für die Europäische Union und Länder mit Recyclingsystemen



Dieses Symbol, auf den Produkten, der Verpackung und/oder den Begleitdokumenten, bedeutet, dass gebrauchte elektrische und elektronische Produkte sowie Batterien nicht in den allgemeinen Hausmüll gegeben werden dürfen.

Bitte führen Sie alte Produkte und verbrauchte Batterien zur Behandlung, Aufarbeitung bzw. zum Recycling gemäß den gesetzlichen Bestimmungen den zuständigen Sammelpunkten zu. Endnutzer sind in Deutschland gesetzlich zur Rückgabe von Altbatterien an einer geeigneten Annahmestelle verpflichtet. Batterien können im Handelsgeschäft unentgeltlich zurückgegeben werden.

Indem Sie diese Produkte und Batterien ordnungsgemäß entsorgen, helfen Sie dabei, wertvolle Ressourcen zu schützen und eventuelle negative Auswirkungen auf die menschliche Gesundheit und die Umwelt zu vermeiden. Für mehr Informationen zu Sammlung und Recycling, wenden Sie sich bitte an Ihren örtlichen Abfallsorgungsdienstleister.

Gemäß Landesvorschriften können wegen nicht ordnungsgemäßer Entsorgung dieses Abfalls Strafgeelder verhängt werden.



### Hinweis für das Batteriesymbol (Symbol unten)

Dieses Symbol kann in Kombination mit einem chemischen Symbol abgebildet sein. In diesem Fall erfolgt dieses auf Grund der Anforderungen derjenigen Richtlinien, die für die betreffende Chemikalie erlassen wurden.

GB

D

F

I

NL

E

DK

P

N

S

FIN

PL

CZ

SK

H

RO

TR

## Entsorgen des integrierten Akkus

### Entnehmen Sie vor der Entsorgung des Rasierers den integrierten Akku.

Achten Sie darauf, dass der Akku an einem offiziell dafür vorgesehenen Ort entsorgt wird, wenn es einen in Ihrem Land gibt. Diese Abbildung darf nur angewendet werden, wenn der Rasierer entsorgt wird, und er darf nicht repariert werden. Wenn Sie den Rasierer selbst auseinandernehmen, wird er nicht länger wasserdicht sein, was dazu führt, dass er nicht richtig funktioniert.

- Entfernen Sie den Netzadapter aus dem Rasierer.
- Drücken Sie den Netzschalter, um den Strom einzuschalten und lassen Sie ihn dann eingeschaltet, bis der Akku vollständig entladen ist.
- Führen Sie die Schritte ① bis ⑤ aus, und heben Sie den Akku an; danach entfernen Sie ihn.
- Achten Sie darauf, die Plus- und Minuskontakte des entfernten Akkus nicht kurzzuschließen, und isolieren Sie die Kontakte, indem Sie Klebeband darüber kleben.

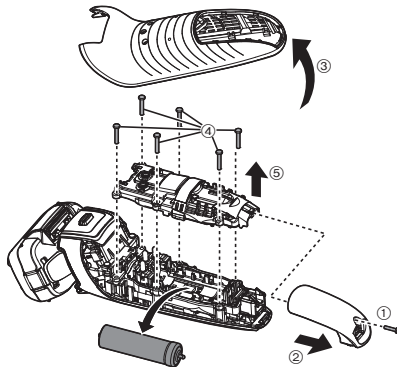

## Spezifikationen

Stromversorgung	Siehe Etikett auf dem Netzadapter. (automatische Spannungskonvertierung)
Motorspannung	3,6 V---
Ladezeit	Ca. 1 Stunde
Durch die Luft übertragener akustischer Schall	Modus Rasieren: 64 (dB (A) bei 1 pW) Modus Langhaarschneiden: 68 (dB (A) bei 1 pW)

Dieses Gerät ist ausschließlich für die private Verwendung vorgesehen.

# Panasonic

Mode d'emploi  
(Domestique) Rasoir rechargeable  
Modèle No ES-LV9Q

## Table des matières

<b>Consignes de sécurité</b> .....	<b>58</b>	Lorsque l'indicateur d'état "LOW" (faible) / l'indicateur d'état s'allume .....	<b>73</b>
<b>Usage prévu</b> .....	<b>62</b>	<b>FAQ</b> .....	<b>73</b>
<b>Identification des pièces</b> .....	<b>63</b>	<b>Dépannage</b> .....	<b>74</b>
<b>Préparatifs</b> .....	<b>63</b>	<b>Entretien</b> .....	<b>79</b>
<b>Instructions d'utilisation</b> .....	<b>66</b>	<b>Protection de l'environnement et recyclage des matériaux</b> .....	<b>79</b>
<b>Nettoyage approfondi</b> .....	<b>69</b>	<b>Spécifications</b> .....	<b>80</b>
<b>Remplacement de la grille de protection du système et des lames internes</b> .....	<b>71</b>		
<b>Remplacement du liquide de nettoyage</b> ...	<b>72</b>		

Merci d'avoir choisi ce produit Panasonic.

**Avant de faire fonctionner cet appareil, veuillez lire toutes les instructions et les conserver pour une utilisation ultérieure.**

## Avertissement

- Cet appareil peut être utilisé par des enfants d'au moins 8 ans et des personnes aux capacités physiques, sensorielles ou mentales réduites ou manquant d'expérience et de connaissances s'ils sont sous surveillance ou si des instructions leur ont été données concernant l'utilisation de l'appareil d'une manière sûre et s'ils comprennent les dangers impliqués. Les enfants ne doivent pas jouer avec l'appareil. Les procédures de nettoyage et d'entretien ne doivent pas être effectuées par des enfants sans surveillance.
- Le cordon d'alimentation ne peut pas être remplacé. S'il est endommagé, l'adaptateur CA doit être mis au rebut.

- Ce rasoir est utilisable sur peau sèche ou peau mouillée avec du gel de rasage. Vous pouvez utiliser ce rasoir étanche sous la douche et le nettoyer sous l'eau. Ce symbole signifie que le rasoir peut être utilisé dans le bain ou sous la douche.



- Ne pas utiliser autre chose que l'adaptateur CA et le chargeur auto-nettoyant fournis pour quelque usage que ce soit. Et ne pas utiliser un autre produit à l'aide de l'adaptateur CA et du chargeur auto-nettoyant fournis. (Voir page 63.)
- Le symbole suivant indique qu'une unité d'alimentation électrique détachable spécifique est nécessaire pour raccorder l'appareil électrique au réseau d'alimentation. La référence du type d'unité d'alimentation électrique est indiquée près du symbole.



## Consignes de sécurité

Afin de réduire le risque de blessure, de choc électrique, d'incendie ou de dégâts à la propriété, respectez toujours les consignes de sécurité suivantes.

### Explication des symboles

Les symboles suivants sont utilisés pour répertorier et décrire le niveau de risque, de blessures et de dommages à la propriété pouvant être causés lorsque les consignes sont ignorées et que l'appareil n'est pas utilisé de manière conforme.



## DANGER

Signale un danger potentiel pouvant entraîner des blessures graves ou la mort.



## AVERTISSEMENT

Signale un danger potentiel qui peut entraîner des blessures graves ou la mort.



## ATTENTION

Signale un danger susceptible d'entraîner des blessures mineures ou des dégâts matériels.

Les symboles suivants sont utilisés pour répertorier et décrire le type de consignes à observer.



Ce symbole est utilisé pour avertir les utilisateurs qu'il s'agit d'une procédure de fonctionnement spécifique qui ne doit pas être effectuée.



Ce symbole est utilisé pour avertir les utilisateurs qu'il s'agit d'une procédure de fonctionnement spécifique qui doit être suivie afin de pouvoir utiliser l'appareil en toute sécurité.

58



## AVERTISSEMENT

### ► Ce produit

**Ce rasoir est doté d'une batterie rechargeable. Ne pas la jeter dans le feu, ni la chauffer ou la charger, ne pas l'utiliser ou la laisser dans un environnement à haute température.**



- Tout manquement à ce qui précède peut entraîner une surchauffe, une inflammation ou une explosion de l'appareil.

**Ne pas modifier, ni réparer l'appareil.**



- Ceci pourrait provoquer un incendie, un choc électrique ou des blessures.

Contactez un centre de service agréé pour les réparations (remplacement de la batterie, etc.).



**Ne jamais démonter l'appareil, sauf lors de sa mise au rebut.**

- Ceci pourrait provoquer un incendie, un choc électrique ou des blessures.

### ► En cas d'anomalie ou de dysfonctionnement

**Cesser immédiatement d'utiliser l'appareil et retirer l'adaptateur en cas d'anomalie ou de défaillance.**

- Sinon, ceci pourrait provoquer un incendie, un choc électrique ou des blessures.

**<Exemples d'anomalie ou de dysfonctionnement>**



• **L'unité principale, le chargeur auto-nettoyant, l'adaptateur ou le cordon est déformé ou anormalement chaud.**

• **L'unité principale, le chargeur auto-nettoyant, l'adaptateur ou le cordon sent le brûlé.**

• **Un bruit anormal est constaté au cours de l'utilisation ou du chargement de l'unité principale, du chargeur auto-nettoyant, de l'adaptateur ou du cordon.**

- Faites immédiatement vérifier ou réparer l'appareil dans un centre de service agréé.





# **AVERTISSEMENT**

## ► Alimentation électrique

-  **Ne pas brancher l'adaptateur à une prise secteur ou le débrancher avec les mains humides.**  
- Ceci pourrait entraîner un choc électrique ou des blessures.

**Ne pas tremper l'adaptateur CA et le chargeur auto-nettoyant dans l'eau ou les nettoyer avec de l'eau. Ne pas placer l'adaptateur CA et le chargeur auto-nettoyant au-dessus ou à proximité d'un évier ou d'une baignoire rempli d'eau.**

-  **Ne jamais utiliser l'appareil si l'adaptateur CA est endommagé ou si la fiche d'alimentation n'est pas correctement insérée dans une prise secteur. Ne pas endommager, modifier, plier excessivement, tirer ou tordre le cordon. Et ne pas placer d'objet lourd sur le cordon, ni le pincer.**  
- Ceci pourrait provoquer un choc électrique ou un incendie dû à un court-circuit.

-  **Ne pas utiliser une tension nominale supérieure à celle de la prise ou du câble secteur.**  
- Un dépassement de tension nominale en connectant une quantité trop importante de fiches dans une prise secteur peut entraîner un incendie dû à une surchauffe.

-  **Assurez-vous de toujours faire fonctionner l'appareil par le biais d'une source d'alimentation électrique dont la tension correspond à la tension nominale indiquée sur l'adaptateur CA. Insérer entièrement l'adaptateur.**  
- Sinon, ceci pourrait provoquer un incendie ou un choc électrique.

-  **Débranchez l'adaptateur CA lorsque vous nettoyez le rasoir à l'eau.**  
- Sinon, ceci pourrait provoquer un choc électrique ou des blessures.

-  **Nettoyer régulièrement la fiche d'alimentation et la fiche de l'appareil pour éviter l'accumulation de poussière.**  
- Sinon, ceci pourrait provoquer un incendie dû à un défaut d'isolement provoqué par l'humidité.

## ► Prévention des accidents

-  **Les personnes utilisant un dispositif électronique médical implanté dans le corps, tel qu'un pacemaker, ne doivent pas laisser cet appareil en contact avec la peau là où le dispositif électronique médical est implanté.**  
- Cette action pourrait provoquer un accident ou des maladies.

-  **Ne pas laisser à la portée des enfants. Ne pas les laisser l'utiliser.**  
- Placer des pièces et des accessoires dans la bouche risque d'engendrer des accidents ou des blessures.

-  **N'utilisez pas et ne stockez pas le chargeur auto-nettoyant sur d'autres appareils électriques.**  
- Cela pourrait provoquer un choc électrique en raison d'un déversement de liquide ou à un incendie dû à un court-circuit.

-  **En cas d'absorption accidentelle de détergent ou d'huile, ne provoquez pas de vomissements, buvez une grande quantité d'eau et contactez un médecin. Si du détergent ou de l'huile entre en contact avec vos yeux, lavez soigneusement immédiatement à l'eau courante et contactez un médecin.**  
- Le non-respect de ces instructions peut entraîner des problèmes physiques.

GB
D
<b>F</b>
I
NL
E
DK
P
N
S
FIN
PL
CZ
SK
H
RO
TR

## **AVERTISSEMENT**

Si du détergent entre en contact avec la peau, lavez immédiatement et soigneusement avec du savon.

 Si vous ressentez des irritations de la peau ou sur le corps, cessez immédiatement d'utiliser le produit et contactez un médecin.

- Faute de quoi, vous pourriez vous blesser ou abîmer votre peau.

## **ATTENTION**

### ► Protection de la peau

Il est inutile d'exercer une pression excessive de la grille de protection du système sur la partie supérieure de votre lèvre ou sur toute autre partie de votre visage.

 La grille de protection du système ne doit pas être en contact direct avec une peau impropre ou blessée. Ne pas toucher la section de la lame (section métallique) de la lame intérieure.

- Ceci risque de blesser votre peau ou vos mains.

N'appuyez pas excessivement sur la grille de protection du système. De même, ne touchez pas la grille de protection du système avec vos doigts ou vos ongles pendant l'utilisation.

 N'utilisez pas ce produit pour les cheveux ou les poils de toute autre partie du corps.

- Procéder ainsi pourrait blesser la peau ou réduire la durée de vie de la grille de protection du système.

Ne retirez pas le rasoir du chargeur auto-nettoyant en mode "AUTOMATIQUE" ou en mode "Séchage/Chargement".



- Faute de quoi, vous pourriez vous brûler à cause de températures élevées autour des lames.



Avant utilisation, examinez la grille de protection du système pour détecter des fissures ou des déformations.

- Faute de quoi, cela pourrait abîmer votre peau.



Assurez-vous de placer le couvercle de protection sur le rasoir lorsque vous le transportez ou pour le stockage.

- Sinon, ceci pourrait blesser la peau ou réduire la durée de vie de la grille de protection du système.

### ► Veuillez tenir compte des précautions suivantes

Ne pas enrouler le cordon autour de l'adaptateur avant de le ranger.



- Le cordon pourrait s'endommager et provoquer un incendie dû à un court-circuit.

Ne laissez pas d'objets en métal ou de déchets adhérer à la fiche d'alimentation ou à la fiche de l'appareil.



- Ceci pourrait provoquer un choc électrique ou un incendie dû à un court-circuit.

Ne pas débrancher l'adaptateur ou la fiche de l'appareil en tirant sur le cordon.



- Ceci pourrait entraîner un choc électrique ou des blessures.

Ne partagez pas votre rasoir avec des membres de votre famille ou d'autres personnes.



- Cela pourrait entraîner une infection ou une inflammation.

Ne pas le laisser tomber ou le heurter contre d'autres objets.



- Ceci pourrait provoquer des blessures.

## **ATTENTION**

-  **N'utilisez pas le détergent pour autre chose que le nettoyage des lames de rasoir.**  
- L'utiliser avec d'autres produits peut causer une décoloration ou des fissures.

-  **Essuyez immédiatement le liquide de nettoyage en cas de renversement.**  
- Un contact prolongé peut entraîner la décoloration des produits en cuir ou des planchers en bois.

-  **Débranchez l'adaptateur de la prise secteur lorsqu'il n'est pas en charge.**  
- Sinon, ceci pourrait provoquer un choc électrique ou un incendie dû à une fuite électrique résultant d'une détérioration de l'isolement.

-  **Faites attention en ouvrant le détergent car le bord est tranchant.**  
- Faute de quoi, vous pourriez vous blesser.

## Gestion de la batterie retirée lors de la mise au rebut

### **DANGER**

- **La batterie rechargeable s'utilise uniquement avec cet appareil. Ne pas utiliser la batterie avec un quelconque autre appareil.**
- **Ne pas recharger la batterie une fois qu'elle a été retirée de l'appareil.**
- **Ne pas la jeter au feu ou la soumettre à une source de chaleur.**
- **Ne pas la soumettre à un choc, la démonter, la modifier ou la percer avec un clou.**
- **Ne pas laisser les bornes positives et négatives de la batterie entrer en contact l'une avec l'autre via des objets en métal.**
- **Ne pas ranger ou transporter la batterie avec des bijoux métalliques, comme des colliers ou des épingles à cheveux.**
- **Ne pas utiliser ou laisser la batterie dans un endroit où elle sera exposée à des températures élevées, comme en plein soleil ou à proximité d'autres sources de chaleur.**
- **Ne jamais enlever la protection de la batterie.**  
- Tout manquement à ce qui précède peut entraîner une surchauffe, une inflammation ou une explosion de l'appareil.

### **AVERTISSEMENT**

- Une fois la batterie rechargeable retirée, ne pas la laisser à portée des enfants ou des nourrissons.**
-  - En cas d'absorption accidentelle, la batterie est nocive pour le corps.  
En pareil cas, consulter un médecin immédiatement.

## **AVERTISSEMENT**

**Si le liquide en provenance de la batterie fuit et entre en contact avec les yeux, ne pas frotter et rincer soigneusement avec de l'eau propre, comme l'eau du robinet.**



- Le non-respect de cette consigne peut causer des lésions oculaires.

Consultez immédiatement un médecin.

## **ATTENTION**

**Si du liquide en provenance de la batterie fuit et entre en contact avec la peau ou les vêtements, rincer à l'eau propre, comme l'eau du robinet.**



- Le non-respect de cette consigne peut provoquer une inflammation.

## **Usage prévu**

- Essayez le rasage sur peau mouillée au gel pendant un minimum de trois semaines et vous verrez la différence! Il vous faudra un peu de temps pour vous habituer à votre rasoir Panasonic sec/mouillé car votre peau et votre barbe ont besoin d'un mois environ pour s'adapter à une nouvelle méthode de rasage.
- Ne pas mettre en contact la grille de protection du système avec un objet dur.  
Cela pourrait endommager les lames car elles sont très fines et se déforment facilement.
- Ne pas sécher l'unité principale avec un séchoir ou un radiateur soufflant.  
Cela pourrait entraîner un dysfonctionnement ou une déformation des pièces.
- Ne pas exposer le rasoir sans le cadre de la grille de protection au rayonnement direct du soleil.  
Cela risquerait de détériorer le caoutchouc imperméable et de dégrader la fonction d'étanchéité, et de provoquer un dysfonctionnement.
- Conservez le rasoir dans un endroit sec après usage.  
Sinon ceci pourrait provoquer un dysfonctionnement dû à la condensation ou à la rouille.
- Ne laissez pas le détergent dans un endroit soumis à des températures élevées.  
Ceci risque de causer une détérioration.
- Veillez à ce que les deux lames soient insérées. Si une seule lame est insérée, le rasoir peut être endommagé.
- Si vous nettoyez le rasoir à l'eau, veillez à ne pas utiliser d'eau salée ou d'eau chaude. Ne pas laisser tremper le rasoir dans l'eau pendant une trop longue période.

## Identification des pièces

### A Corps principal

- ① Couvercle de protection
- ② Grille de protection du système
- ③ Cadre de la grille de protection
- ④ Rouleaux lisses
  - Ils permettent de glisser plus facilement sur la peau.
- ⑤ Bouton de déverrouillage du cadre de la grille de protection
- ⑥ Bouton de mise en marche
- ⑦ Affichage des témoins
  - a. Témoin de temps d'utilisation
  - b. Témoin du niveau de batterie
  - c. Témoin du capteur de barbe (✂)
  - d. Témoin de nettoyage (☑)
  - e. Témoin de verrouillage du commutateur (🔒)
  - f. Témoin de vérification de la grille/lame (🌀)
  - g. Témoin d'état de charge (➔)
- ⑧ Prise
- ⑨ Section de la grille de protection

- ⑩ Boutons de déverrouillage de la grille de protection du système
- ⑪ Lames internes
- ⑫ Tondeuse de précision
- ⑬ Levier de la tondeuse de précision
- ⑭ Plots de contact arrière du corps principal

### B Chargeur auto-nettoyant

- ⑮ Bornes de chargement
- ⑯ Bouton de retrait du bac pour liquide de nettoyage
- ⑰ Port d'entrée
- ⑱ Prise du chargeur auto-nettoyant
- ⑲ Levier de verrouillage/déverrouillage
- ⑳ Filtre du liquide de nettoyage
- ㉑ Bac pour liquide de nettoyage
- ㉒ Indicateur d'état
- ㉓ Indicateur d'état "LOW" (faible)
- ㉔ Indicateur d'état "CLEAN" (nettoyage)
- ㉕ Indicateur d'état "DRY" (séchage)
- ㉖ Bouton de sélection

### C Adaptateur CA (RE7-87)

- ㉗ Adaptateur
- ㉘ Fiche d'alimentation
- ㉙ Cordon
- ㉚ Fiche de l'appareil

### Accessoires

- D Étui de transport
- E Brossette
- F Huile
- G Détergent spécial (Détergent)
- H Mode d'emploi
- I Carte de garantie

Il peut se trouver des gouttelettes d'eau à l'intérieur du chargeur auto-nettoyant au moment de l'achat, mais cela ne cause aucun problème d'hygiène ou de performance. (Il s'agit d'un résidu d'eau distillée utilisée pour le test de performance).

## Préparatifs

### Chargement du rasoir

- Coupez l'alimentation du rasoir.
- Essuyez, si nécessaire, toutes gouttes d'eau situées sur les plots de contact arrière du corps principal.

- 1 Insérez la fiche de l'appareil [C③] dans le chargeur auto-nettoyant [C].
- 2 Retirer le couvercle de protection [A①] tout en appuyant sur le côté du couvercle et insérez le rasoir dans le chargeur auto-nettoyant.

- Insérez lentement le rasoir dans le chargeur auto-nettoyant en faisant attention de ne pas endommager la grille de protection du système.

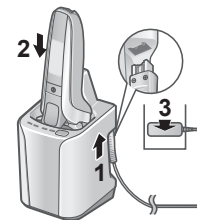

### 3 Branchez l'adaptateur [C27] dans une prise secteur.

- Vérifiez que le témoin d'état de charge (➔) s'allume.
- La recharge est terminée après environ 1 heure.

### 4 Déconnectez l'adaptateur une fois le chargement terminé.

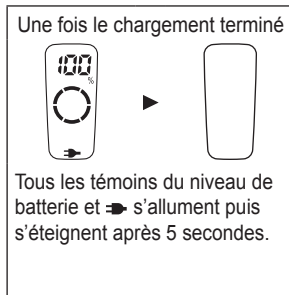
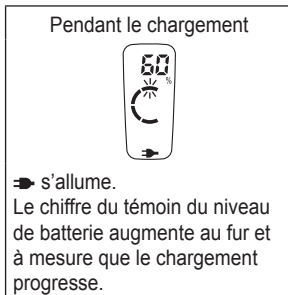

#### Notes

- Lorsque vous chargez le rasoir pour la première fois ou s'il n'a pas été utilisé pendant plus de 6 mois, la durée de chargement risque de changer ou le témoin d'état de charge (➔) risque de ne pas s'allumer pendant quelques minutes. Le témoin finira par s'allumer si le rasoir reste connecté.
- La température ambiante recommandée pour la charge est comprise entre 10 °C et 35 °C. La charge peut prendre plus longtemps, ou le témoin d'état de charge (➔) peut rapidement clignoter et la batterie peut ne pas se charger correctement à des températures extrêmement élevées ou basses.
- Le rasoir peut être utilisé pendant environ 2 semaines s'il a été entièrement chargé.  
(Basé sur un usage de 3 minutes de rasage à sec par jour dans une plage de température ambiante de 20 °C à 30 °C.)  
Le nombre de jours d'utilisation varie, selon les conditions suivantes.  
- L'épaisseur de la barbe

- La pression appliquée sur la peau
- La fréquence d'utilisation du mode de nettoyage à vibrations soniques
- En cas d'interférences dues à une radio ou à une autre source lors de l'utilisation ou de la charge de l'appareil, utilisez l'appareil dans un endroit différent.

### Chargement sans le chargeur auto-nettoyant

- Coupez l'alimentation du rasoir.
- Essuyez, si nécessaire, toutes gouttes d'eau situées sur la prise.

- 1 Insérez la prise de l'appareil [C30] dans le rasoir.
- 2 Branchez l'adaptateur [C27] dans une prise secteur.
- 3 Déconnectez l'adaptateur une fois le chargement terminé.

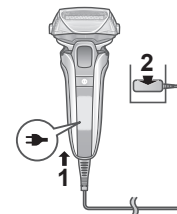

#### Remarque

Vous ne pouvez pas utiliser le rasoir lorsqu'il est en cours de chargement.

## Préparation du liquide de nettoyage

Le nettoyage peut commencer juste après l'utilisation en le préparant à l'avance.

(Voir page 68.)

- Retirez l'adaptateur CA du chargeur auto-nettoyant.

- Appuyez sur le bouton de retrait du bac pour liquide de nettoyage (1) et retirez le bac pour liquide de nettoyage (2) sur une surface dure et plate.

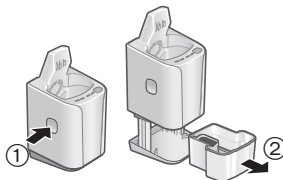

- Lorsque le chargeur auto-nettoyant est relevé, ou sur une surface molle comme un tapis, le levier de dégagement/verrouillage ne rentrera pas correctement dans le chargeur. En pareil cas, il n'est pas possible de retirer le bac pour liquide de nettoyage.

- Versez de l'eau du robinet (1) et du détergent (2) dans le bac pour liquide de nettoyage.

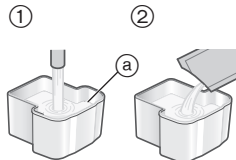

- Ne laissez pas l'eau dépasser le niveau d'eau maximum (a).
- Versez tout le paquet de détergent.

- Insérer lentement le bac pour liquide de nettoyage (1) dans le chargeur auto-nettoyant (2) jusqu'à ce qu'il clique.

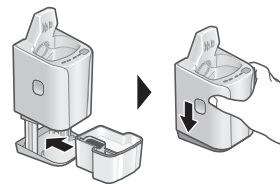

### Notes

- Pour remplacer le liquide de nettoyage, consultez la page 72.
- N'utilisez que le détergent spécial pour chargeur auto-nettoyant de rasoir Panasonic.
  - Ne pas le faire risque de causer un dysfonctionnement ou une panne.
- N'inclinez pas le chargeur auto-nettoyant.
  - Ceci risque de provoquer un débordement ou de réduire le nombre de jours d'utilisation du liquide de nettoyage.
- Vous pouvez utiliser le liquide de nettoyage durant environ 30 jours en cas d'utilisation quotidienne.
  - (Cela varie selon l'épaisseur de la barbe et la température ambiante.)

GB
D
F
I
NL
E
DK
P
N
S
FIN
PL
CZ
SK
H
RO
TR

## Instructions d'utilisation

Cet appareil dispose d'une fonction de verrouillage intelligent, de sorte que le bouton de mise en marche est automatiquement verrouillé pour éviter tout fonctionnement accidentel en cas de non-rasage.

### ► Déverrouillage du bouton de mise en marche

Les lampes s'allument vers le haut et le bouton de mise en marche est automatiquement déverrouillé lorsque le corps principal est saisi.



- Le témoin du niveau de batterie restant s'affiche, puis s'éteint après environ 1 seconde.

### ► Verrouillage du bouton de mise en marche

Les lampes s'allument vers le bas et le bouton de mise en marche est automatiquement verrouillé 1 minute après avoir libéré le corps principal.

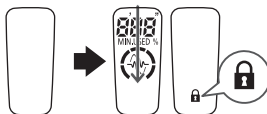

- Le témoin de verrouillage du commutateur (🔒) s'allumera durant 5 secondes puis s'éteindra.
- Le capteur peut réagir et le bouton de mise en marche peut être déverrouillé lorsqu'un dispositif électrique ou un objet métallique est rapproché. Ce n'est pas anormal.

## Rasage de barbe

### 1 Appuyez sur et rasez.

- Le "capteur de barbe", qui règle automatiquement la puissance en fonction de l'épaisseur de la barbe, s'active. Il rasera avec une puissance élevée les zones où la barbe est épaisse, et réduira la puissance sur les zones où la barbe est fine, afin de réduire le tiraillement de la peau.



### Conseils pour un meilleur rasage



Appliquez l'ensemble de la grille de protection du système perpendiculairement contre la peau et rasez en faisant glisser lentement le rasoir sur le visage contre le grain de la barbe.

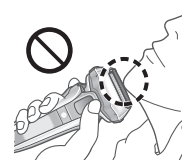
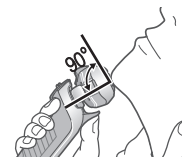

- La barbe en dessous du menton et autour de la gorge peut être mieux rasée en tirant sur la peau de façon à dresser la barbe.
- Afin d'éviter d'endommager la grille de protection du système, ne rasez pas avec seulement une partie de cette dernière.



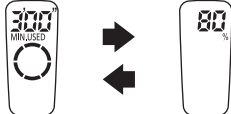

## 2 Appuyez sur une fois fini.

Lors de l'utilisation	Après l'utilisation
	
<p>Le temps supprimer d'utilisation et le niveau de batterie restant apparaissent et s'éteignent au bout de 7 secondes.</p> <ul style="list-style-type: none"><li>• La durée affichée retourne à [0'00"] après 10 minutes d'utilisation.</li><li>• Le témoin du capteur de barbe () clignote.</li></ul>	<p>Les témoins de temps d'utilisation et de niveau de batterie restant clignotent alternativement puis s'éteignent au bout de 8 secondes.</p>

Lorsque le niveau de la batterie est faible	
<p>"10%" s'affiche et  se met à clignoter. L'appareil sonne deux fois une fois éteint.</p> <ul style="list-style-type: none"><li>• Une fois que l'indication "10%" s'affiche, il est possible de se raser 1 à 2 fois. (Cela dépend des conditions d'utilisation.)</li></ul>	

### Notes

- L'appareil risque de ne pas fonctionner lorsque la température ambiante est inférieure à environ 5 °C.
- Le capteur de barbe peut ne pas répondre en fonction du type et de la quantité du gel de rasage. Ceci n'est pas anormal.
- Selon l'épaisseur de la barbe ou la quantité de poils de barbe présents dans la tête du rasoir, le capteur de barbe peut ne pas réagir et le bruit du moteur peut ne pas changer. Il ne s'agit pas d'un dysfonctionnement.

- Pour éviter un mauvais fonctionnement, placez vos doigts sur le support d'appui pendant l'utilisation du rasoir.
- Le mode de nettoyage à vibrations soniques est activé lorsque le bouton de mise en marche est pressé pendant plus de 2 secondes alors que le rasoir ne fonctionne pas. (Voir page 69.) Vous ne pouvez pas vous raser lorsque ce mode est actif.

### ► Changement de la tête du rasoir

Il est possible d'utiliser le sélecteur à pivot.

#### FREE

La tête du rasoir se déplace pour éviter d'oublier une zone.

#### LOCK

Vous pouvez verrouiller la tête du rasoir.



### ► Utilisation de la tondeuse de précision

1. Faites glisser le levier de la tondeuse de précision vers le haut jusqu'à la position "mm" de manière à ce que la tondeuse de précision soit verticale.
2. Appuyez sur  et utilisez.

Appuyez et maintenez enfoncé le bouton supérieur (a) et faites glisser le levier de la tondeuse de précision vers le bas pour abaisser la tondeuse de précision.

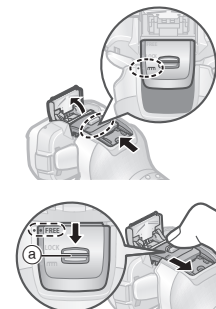



## Notes

- N'appuyez pas sur le bouton de retrait du bac pour liquide de nettoyage durant le nettoyage car le liquide de nettoyage pourrait déborder et causer un dysfonctionnement.
- Le temps de séchage peut augmenter si la température ambiante est d'environ ou inférieure à 15 °C.  
Le mode Nettoyage ou Séchage peut ne pas fonctionner en cas de températures extrêmement basses (environ 0 °C ou moins).
- Un élément lubrifiant est inclus dans le détergent, ainsi un rasage lisse est maintenu sans appliquer d'huile.

## Nettoyage approfondi

### Nettoyage à l'eau

- Mettez l'appareil hors tension et débranchez l'adaptateur CA.

#### 1 Nettoyez la grille de protection du système [A] avec de l'eau savonneuse.



#### 2 Appuyez sur [D] pendant plus de 2 secondes pour activer le mode de nettoyage à vibrations soniques.

- Les éclaboussures de mousse sont éliminées.
- Les témoins du niveau de batterie clignotent dans l'ordre.
- Ce symbole va s'éteindre automatiquement après environ 20 secondes, ou vous pouvez l'éteindre en appuyant sur le bouton de mise en marche.



#### 3 Retirez la section de la grille de protection [A] et nettoyez à l'eau courante.



- Consultez la page 71 pour comment fixer et retirer la section de la grille de protection.
- Pour réduire les éclaboussures, rincez l'appareil en mode supprimer nettoyage à vibrations soniques.
- Après rinçage à l'eau, secouez le rasoir de haut en bas plusieurs fois afin de retirer l'excédent d'humidité puis séchez les dernières gouttes d'eau avec un chiffon propre.

#### 4 Fixez la section de la grille de protection et séchez avec le chargeur auto-nettoyant [B].

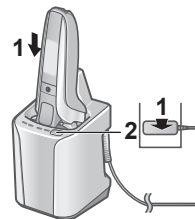

1. Insérez le rasoir dans le chargeur auto-nettoyant et branchez l'adaptateur dans une prise de courant domestique.
  - Vérifiez que le témoin d'état de charge (➔) s'allume.
2. Appuyez deux fois sur [SELECT].  
L'indicateur d'état "DRY" (séchage) s'allume, et le mode "Séchage/Chargement" démarre au bout d'environ 6 secondes.
  - Il est possible de passer au mode "AUTOMATIQUE" même une fois que le mode "Séchage/Chargement" a démarré.

**Séchage**  
180 min

**Chargement**  
0 à 60 min



3. Retirez l'adaptateur une fois que le cycle du mode sélectionné est terminé.

## 5 Lubrifiez le rasoir.

Cela assouplira le mouvement de la lame et maintiendra un rasage confortable.

1. Appliquez une goutte d'huile sur chaque grille de protection du système.
2. Relevez la tondeuse de précision et appliquez une goutte d'huile.
3. Allumez le rasoir et faites-le tourner pendant environ cinq secondes.
4. Éteignez le rasoir, et essuyez l'excédent d'huile sur la grille de protection du système avec un chiffon doux.



### ► Séchage du rasoir sans le chargeur auto-nettoyant

Sécher à l'ombre et appliquer de l'huile.



### Notes

- Attention de ne pas cogner le corps principal contre le lavabo ou un autre objet quelconque lors de l'égouttement de l'eau. Ceci risque sinon de causer un dysfonctionnement.
- N'essayez pas l'appareil avec du diluant, de l'essence, de l'alcool, etc.  
Cela risque de causer un dysfonctionnement, des craquelures ou une décoloration des pièces.  
Essuyez avec de l'eau savonneuse diluée.
- N'utilisez pas de détergents pour cuisine ou salle de bain quelconques autres que du savon à main.  
Ceci risque de causer un dysfonctionnement.

- N'utilisez pas le chargeur auto-nettoyant si des gouttelettes ou du savon sont présents sur le rasoir.  
Sinon, cela pourrait modifier le niveau de concentration ou la composition du liquide de nettoyage dans le bac pour liquide de nettoyage, et dégrader les performances de nettoyage, de stérilisation, de lubrification et de séchage. Ceci risque aussi de faire déborder le liquide de nettoyage hors du chargeur auto-nettoyant.

### Nettoyage avec la brosette

Retirez la section de la grille de protection et les lames internes.  
(Voir page 71.)

#### ► Nettoyage avec la longue brosette

Nettoyez la section de la grille de protection [A⑨], la grille de protection du système [A②], le corps du rasoir [A] et la tondeuse de précision [A⑫] à l'aide de la brosse longue.



#### ► Nettoyage avec la petite brosette

- Nettoyez les lames internes [A⑪] à l'aide de la petite brosette en brossant dans le sens indiqué.
- Ne pas brosser perpendiculairement les lames avec la petite brosette, car cela endommagera les lames internes et réduira leur efficacité.

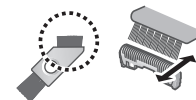

## Remplacement de la grille de protection du système et des lames internes

Le signe  apparaît sur l'affichage des témoins une fois par an (basé sur une utilisation de rasage de 3 minutes par jour).

Nous vous recommandons alors de vérifier la grille de protection du système ainsi que les lames internes à l'affichage de ce message.

Appuyez sur le bouton de mise en marche pendant plus de 30 secondes pour mettre hors marche .

Même si  n'est pas éteint juste après le remplacement, il s'éteindra automatiquement au bout d'environ 7 utilisations.

grille de protection du système	une fois par an
lames internes	une fois tous les deux ans

### ► Détacher la section de la grille de protection

Appuyez sur le bouton de déverrouillage du cadre de la grille de protection [A⑤] et soulevez la section de la grille de protection [A⑥].

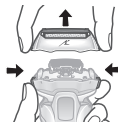

### ► Fixer la section de la grille de protection

Après avoir tourné vers l'avant la marque du cadre de la grille de protection (↗), attachez solidement la section de la grille de protection [A⑦] au rasoir jusqu'à entendre le bruit d'enclenchement.

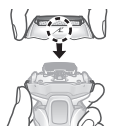

### ► Remplacement de la grille de protection du système

1. Appuyez sur les boutons de déverrouillage de la grille de protection du système [A⑩] et abaissez la grille de protection du système [A②].

- N'appuyez pas trop fort sur les boutons de déverrouillage de la grille de protection du système.

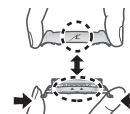

Sinon, la grille de protection du système pourrait se plier et empêcher la fixation complète au cadre de la grille de protection.

2. Alignez la marque du cadre de la grille de protection (↖) avec la marque de la grille de protection du système (△) et attachez-les ensemble solidement. Vous devez entendre un clic.

### ► Remplacement des lames internes

1. Retirez les lames internes [A⑬], une par une.
2. Insérez les lames internes, une par une.



### Remarque

Ne jetez pas le cadre de la grille de protection.

## Remplacement du liquide de nettoyage

Si l'indicateur d'état s'allume pendant 5 secondes lorsque vous appuyez sur le bouton de sélection, il est nécessaire de changer le liquide de nettoyage.

- Même si l'indicateur d'état ne s'allume pas, remplacez le liquide de nettoyage au bout de 6 mois.

### 1 Retirez l'adaptateur CA [C] ainsi que le bac pour liquide de nettoyage [E2]. (Voir page 65.)



### 2 Videz le liquide de nettoyage usagé.

- Il peut être jeté à l'égout.

### 3 Rincez le bac pour liquide de nettoyage.

- Versez de l'eau comme illustré tout en inclinant le bac pour liquide de nettoyage et en le remuant doucement.
- Vous pouvez nettoyer sans le filtre du liquide de nettoyage.

Une fois le nettoyage terminé, veillez à bien attacher le filtre du liquide de nettoyage.

### 4 Essayez doucement toute trace de poils collés à l'intérieur du plateau de nettoyage (a) à l'aide d'un chiffon ou d'un mouchoir en papier humidifié avec de l'eau.

- Nettoyez les coins et les parties inégales du plateau de nettoyage à l'aide d'un coton-tige humidifié avec de l'eau.

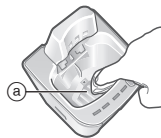
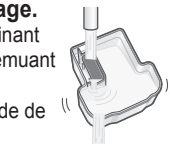

## 5 Préparez le nouveau liquide de nettoyage. (Voir page 65.)

### Notes

- Le liquide de nettoyage diminue chaque fois qu'il est utilisé, mais n'ajoutez pas de détergent ni d'eau excepté lors du remplacement du liquide de nettoyage. Ceci pourrait détériorer la fonction de nettoyage.
- Ne pas nettoyer le chargeur auto-nettoyant avec de l'eau.
- N'essuyez pas l'appareil avec du diluant, de l'essence, de l'alcool, etc. Cela risque de causer un dysfonctionnement, des craquelures ou une décoloration des pièces. Essayez avec de l'eau savonneuse diluée.
- Certains composants du liquide de nettoyage et de la sécrétion cutanée peuvent se séparer et adhérer au bac pour liquide de nettoyage et au filtre du liquide de nettoyage. Ceci n'indique pas de problème de fonctionnement.

### ► Lorsque l'eau ne sort pas du plateau de nettoyage

- N'inclinez pas le chargeur auto-nettoyant pour verser l'eau. Cela pourrait renverser du liquide du bac pour liquide de nettoyage ou entraîner un dysfonctionnement du chargeur auto-nettoyant.
- Des poils peuvent boucher l'orifice en bas du plateau de nettoyage.

Dans ce cas, vous ne pouvez pas nettoyer ou sécher le rasoir.

1. Veillez à retirer l'adaptateur CA du chargeur auto-nettoyant.
2. Placez le chargeur auto-nettoyant sur une surface plate et poussez les brins de barbe à travers l'évacuation (b) à l'aide d'un cure-dents, etc.

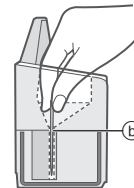

## Lorsque l'indicateur d'état "LOW" (faible) / l'indicateur d'état s'allume

Cela indique que le liquide de nettoyage doit être remplacé lorsque l'indicateur d'état "LOW" (faible) ou l'indicateur d'état s'allument pendant environ 5 secondes lors d'une pression sur le bouton de sélection.

Indicateur sur le chargeur auto-nettoyant	Contenu de la notification
L'indicateur d'état "LOW" (faible) s'allume.	▶ Le remplacement du liquide de nettoyage est requis dans environ 7 jours. Préparez le détergent.
L'indicateur d'état s'allume.	▶ Changez le liquide de nettoyage. (Les modes autres que le mode "AUTOMATIQUE" peuvent être utilisés même en cas de non remplacement.)
	▶ Si vous pensez que le remplacement n'est pas encore dû... <ul style="list-style-type: none"> <li>• Le bac pour liquide de nettoyage est-il correctement fixé ?</li> <li>• Le chargeur auto-nettoyant est-il placé sur une surface plane ?</li> <li>• Le chargeur auto-nettoyant est-il utilisé en dehors de la plage de température d'utilisation recommandée ? (Seul de mode de "Chargement" peut être utilisé.)</li> </ul>

## FAQ

Question	Réponse
Pourquoi le mode de "Séchage/Chargement" prend-il plus de temps que le mode "AUTOMATIQUE" ?	▶ Ceci est dû à la différence du temps de séchage. Le temps de séchage pour le mode de "Séchage/Chargement" a été prolongé, car un excédent d'humidité peut être présent sur des endroits autres que la grille de protection du système une fois que le rasoir a été rincé et nettoyé à l'eau.
Puis-je remplir le chargeur auto-nettoyant d'eau si le niveau du liquide de nettoyage a diminué ?	▶ Ne pas remplir d'eau car ceci risque de détériorer la fonction de nettoyage. Changez le liquide de nettoyage.
Le chargeur auto-nettoyant peut-il être utilisé pour nettoyer d'autres modèles ?	▶ Ce chargeur auto-nettoyant ne peut être utilisé qu'avec le modèle ES-LV9Q. Sinon, cela peut provoquer un dysfonctionnement de l'appareil. Ne l'utilisez donc pas sur d'autres modèles.
La batterie se détériorera-t-elle si elle n'est pas utilisée pendant une période prolongée ?	▶ La batterie se détériorera si elle n'est pas utilisée pendant plus de 6 mois. Par conséquent assurez-vous de charger complètement l'appareil au moins une fois tous les 6 mois.



Question	Réponse
Puis-je charger le rasoir après chaque utilisation ?	▶ La batterie utilisée est une batterie au Lithium-Ion. Par conséquent charger la batterie après chaque utilisation n'affectera pas sa durée de vie.
Pourquoi l'adaptateur doit-il être débranché après une recharge ?	▶ Chargez la batterie durant plus d'une heure n'affectera pas la performance de la batterie, mais débranchez l'adaptateur par sécurité ainsi que pour économiser l'énergie.
Quels sont les composants de l'huile et du détergent dédiés ?	▶ Huile : paraffine liquide Détergent : agent tensioactif non ionique, agent antimicrobien, lubrifiant et agent parfumant.
Pourquoi l'appareil sonne-t-il deux fois une fois éteint ?	▶ Le son indique que le niveau de la batterie est faible. Veuillez charger l'appareil.

## Dépannage

Procédez comme suit.

Si les problèmes ne sont toujours pas résolus ou que tous les indicateurs du chargeur auto-nettoyant clignotent, contactez le magasin où vous avez acheté l'appareil ou un centre de service après-vente agréé par Panasonic pour faire réparer l'appareil.

## ► Chargeur auto-nettoyant

Problème	Action
La lame n'a pas été complètement nettoyée.	▶ Si le rasoir n'est pas nettoyé pendant plus de 2 semaines, nettoyez-le d'abord avec la brosse de nettoyage pour enlever les poils de barbe. (Voir page 70.)
	▶ N'ajoutez pas de détergent et d'eau sauf lors du changement de liquide de nettoyage. Ceci pourrait détériorer la fonction de nettoyage. (Voir page 72.)
Les lames ne sont pas sèches ou sont collantes.	▶ Une fois le nettoyage terminé, des gouttelettes semblables à de l'huile peuvent subsister sur l'extérieur du cadre de la grille de protection. Il s'agit du composant de lubrification du liquide de nettoyage et cela n'indique pas un dysfonctionnement. Vous pouvez l'essuyer avec un chiffon doux.
	▶ Les lames peuvent ne pas sécher rapidement à cause des conditions de température. Lancez à nouveau le mode "Séchage/Chargement" ou essuyez-les avec un chiffon doux avant le rasage.



Problème	Action
Les lames se fissurent ou se déforment pendant le nettoyage.	<ul style="list-style-type: none"> <li>▶ N'insérez aucun corps étranger dans le chargeur.</li> <li>▶ Remplacez la grille de protection du système et/ou les lames internes. (Voir page 71.)</li> </ul>
Le liquide de nettoyage a moussé.	<p>Si vous mélangez de l'eau savonneuse ou du savon pour les mains avec du détergent, le liquide de nettoyage va mousser. Utilisez le chargeur auto-nettoyant après avoir complètement nettoyé et séché le rasoir.</p> <ul style="list-style-type: none"> <li>▶ Changez le liquide de nettoyage. (Voir page 72.)</li> </ul>
Du liquide de nettoyage s'est accumulé dans le bac de nettoyage.	<ul style="list-style-type: none"> <li>▶ Retirez tous les déchets, etc. qui se sont accumulés dans le drain au fond du bac de nettoyage. (Voir page 72.)</li> <li>▶ Si vous utilisez le chargeur auto-nettoyant lorsque le rasoir est mouillé ou lorsque du gel de rasage ou du savon se trouve sur le rasoir, du liquide de nettoyage peut s'accumuler dans le bac de nettoyage.</li> </ul>

Problème	Action
Du liquide de nettoyage a fuit du bac pour liquide de nettoyage.	<ul style="list-style-type: none"> <li>▶ N'appuyez pas sur le bouton de retrait du bac pour liquide de nettoyage pendant tout mode.</li> <li>▶ Positionnez le chargeur auto-nettoyant horizontalement.</li> <li>▶ Si vous utilisez le chargeur auto-nettoyant lorsque le rasoir est mouillé ou lorsque du gel de rasage ou du savon se trouve sur le rasoir, du liquide de nettoyage peut fuir.</li> </ul>
Impossible d'enlever le bac pour liquide de nettoyage.	<ul style="list-style-type: none"> <li>▶ Placez le chargeur auto-nettoyant sur une surface dure et plate. (Voir page 65.)</li> </ul>
Le mode ne démarre pas.	<ul style="list-style-type: none"> <li>▶ Vérifiez que l'adaptateur CA est raccordé au chargeur auto-nettoyant, et que l'adaptateur est branché à une prise secteur. (Voir page 68.)</li> <li>▶ Confirmez que le rasoir est correctement fixé au chargeur auto-nettoyant. (Voir page 68.)</li> <li>▶ Le mode Nettoyage ou Séchage peut ne pas fonctionner en cas de températures extrêmement basses (environ 0 °C ou moins).</li> <li>▶ Vérifiez que l'indicateur d'état s'allume. (Voir page 73.)</li> </ul>



Problème	Action
Le rasoir ne se recharge pas.	▶ Essuyez délicatement les plots de contact arrières du corps principal et les bornes de chargement du chargeur auto-nettoyant avec un chiffon ou un tissu humecté d'eau.
Produit un bruit important.	▶ Pendant le nettoyage: le chargeur auto-nettoyant émet un bruit important à cause du nettoyage des lames. Après le nettoyage: le chargeur auto-nettoyant émet un bruit important à cause du retrait des gouttelettes d'eau pour accélérer le séchage. Le son après le nettoyage est différent du son pendant le nettoyage. Le niveau d'eau a baissé et les gouttelettes d'eau sont retirées des lames après le nettoyage. Ceci n'indique pas de problème de fonctionnement.

## ► Rasoir

Problème	Action
Le rasoir ne se met pas en marche en activant le bouton de mise en marche.	▶ L'appareil peut ne pas se déverrouiller en fonction des conditions d'utilisation. Placez l'appareil sur le bureau, puis ramassez-le. S'il ne fonctionne toujours pas, appuyez sur le bouton de mise en marche et maintenez-le enfoncé pendant plus de 2 secondes pour déverrouiller de force l'appareil.
Le témoin de nettoyage (  ) s'allume. (Il s'éteint après environ 1 minute.)	▶ Veuillez nettoyer les lames avec le chargeur auto-nettoyant ou le mode de nettoyage à vibrations soniques.

Problème	Action
Le capteur de barbe ne répond pas.	<p>Selon l'épaisseur de la barbe ou la quantité de poils de barbe présents dans la tête du rasoir, le capteur de barbe peut ne pas réagir et le bruit du moteur peut ne pas changer. Il ne s'agit pas d'un dysfonctionnement.</p>
	<p>Le capteur de barbe peut ne pas répondre en fonction du type et de la quantité du gel de rasage. Ceci n'est pas anormal.</p>
	<p>Le capteur de barbe peut ne pas répondre lorsque le niveau de batterie restant est faible. Dans ce cas, rechargez le rasoir.</p>
	<p>Appliquez de l'huile. (Voir page 70.) Le capteur de barbe peut ne pas répondre s'il n'y a pas assez d'huile sur les lames.</p>

Problème	Action
Le capteur de barbe répond malgré le fait que le rasoir n'est pas en contact avec la peau.	<p>Nettoyez les poils de barbes sur le rasoir.</p> <p>Lorsque le rasoir est extrêmement sale, enlevez le cadre de la grille de protection et utilisez de l'eau pour le lavage. (Voir page 69.)</p> <p>Remplacez la grille de protection du système et/ou les lames internes. Durée de vie prévue de la grille de protection du système et des lames internes:</p> <p>Grille de protection du système: Environ 1 an</p> <p>Lames internes: Environ 2 ans</p>
La durée de fonctionnement est courte même après avoir rechargé.	<p>Appliquez de l'huile.</p> <p>Ceci peut être amélioré grâce à un nettoyage systématique après chaque rasage.</p> <p>Lorsque le nombre d'utilisations par charge commence à diminuer, la batterie est en fin de vie.</p>



Problème	Action
Le rasoir ne fonctionne pas même après chargement.	<ul style="list-style-type: none"> <li>▶ Utilisez cet appareil à une température ambiante de 5 °C ou plus.</li> <li>▶ La batterie a atteint sa fin de vie.</li> </ul>
Le son du moteur change pendant le rasage.	<ul style="list-style-type: none"> <li>▶ Le rasoir ne fonctionnera pas avec l'adaptateur CA branché. Veuillez utiliser le rasoir une fois qu'il a été suffisamment chargé et que l'adaptateur CA a été débranché.</li> <li>▶ Le capteur de barbe fonctionne. Le bruit varie en fonction de l'épaisseur de la barbe.</li> </ul>
Produit un bruit important.	<ul style="list-style-type: none"> <li>▶ Appliquez de l'huile.</li> <li>▶ En absence d'huile sur les lames, le rasage ne sera ni optimal ni durable.</li> <li>▶ Le rasoir émet un son aigu à cause du moteur linéaire. Ceci n'indique pas de problème de fonctionnement.</li> <li>▶ Assurez-vous que les lames sont correctement fixées.</li> <li>▶ Nettoyez la grille de protection du système avec la longue brosse.</li> </ul>
L'odeur devient plus forte.	<ul style="list-style-type: none"> <li>▶ Ceci peut être amélioré grâce à un nettoyage systématique après chaque rasage.</li> </ul>

Problème	Action
Les poils rasés s'éparpillent partout.	<ul style="list-style-type: none"> <li>▶ Ceci peut être amélioré grâce à un nettoyage systématique après chaque rasage.</li> <li>▶ Nettoyez les lames internes avec la brosse lorsque les poils rasés collent aux lames internes.</li> <li>▶ Appliquez de l'huile.</li> </ul>
La grille de protection du système chauffe.	<ul style="list-style-type: none"> <li>▶ Remplacez la grille de protection du système si elle est endommagée ou déformée. (Voir page 71.)</li> </ul>
Vous n'obtenez pas un rasage aussi précis qu'auparavant.	<ul style="list-style-type: none"> <li>▶ Ceci peut être amélioré grâce à un nettoyage systématique après chaque rasage.</li> <li>▶ Remplacez la grille de protection du système et/ou les lames internes.</li> <li>▶ Durée de vie prévue de la grille de protection du système et des lames internes:</li> <li>Grille de protection du système: <ul style="list-style-type: none"> <li>Environ 1 an</li> <li>Lames internes: Environ 2 ans</li> </ul> </li> <li>▶ Appliquez de l'huile.</li> </ul>

## Entretien

### Contact

Veuillez consulter le site Web de Panasonic <http://www.panasonic.com> ou contacter un centre de service après-vente agréé (Vous trouverez ses coordonnées sur le feuillet concernant les garanties en Europe) si vous avez besoin d'informations ou si le rasoir ou le cordon d'alimentation sont endommagés.

### Pièces de remplacement

Les pièces de rechange sont disponibles chez votre marchand ou dans votre centre de service après-vente.

Pièces de remplacement pour ES-LV9Q	Grille de protection du système et lames internes	WES9036
	Grille de protection du système	WES9177
	Lames internes	WES9170
Détergent spécial pour nettoyage du rasoir et système de chargement		WES4L03

### Durée de vie de la batterie

La durée de vie de la batterie peut varier en fonction de l'utilisation. Vous ne devez pas remplacer la batterie de ce rasoir vous-même. Faites remplacer la batterie par un service d'entretien agréé.

## Protection de l'environnement et recyclage des matériaux

Ce rasoir contient une batterie au Lithium-Ion. Veuillez vous assurer que la batterie est mise au rebut dans un endroit prévu à cet effet, comme un déchetterie.

### L'élimination des équipements et des batteries usagés Applicable uniquement dans les pays membres de l'Union européenne et les pays disposant de systèmes de recyclage



Apposé sur le produit lui-même, sur son emballage, ou figurant dans la documentation qui l'accompagne, ce pictogramme indique que les piles, appareils électriques et électroniques usagés, doivent être séparés des ordures ménagères.

Afin de permettre le traitement, la valorisation et le recyclage adéquats des piles et des appareils usagés, veuillez les porter à l'un des points de collecte prévus, conformément à la législation nationale en vigueur. En les éliminant conformément à la réglementation en vigueur, vous contribuez à éviter le gaspillage de ressources précieuses ainsi qu'à protéger la santé humaine et l'environnement.

Pour de plus amples renseignements sur la collecte et le recyclage, veuillez vous renseigner auprès des collectivités locales.

Le non-respect de la réglementation relative à l'élimination des déchets est passible d'une peine d'amende.



### Note relative au pictogramme à apposer sur les piles (pictogramme du bas)

Si ce pictogramme est combiné avec un symbole chimique, il répond également aux exigences posées par la Directive relative au produit chimique concerné.

## Retrait de la batterie rechargeable intégrée

**Retirez la batterie rechargeable intégrée avant de mettre le rasoir au rebut.**

Veillez vous assurer que la batterie est mise au rebut dans un endroit officiellement prévu à cet effet, le cas échéant. Cette figure doit uniquement être utilisée lors de la mise au rebut du rasoir, et ne doit pas servir à le réparer. Si vous démontez le rasoir vous-même, il perdra son imperméabilité, ce qui peut entraîner des dysfonctionnements.

- Enlevez le rasoir de l'adaptateur CA.
- Appuyez sur le bouton de mise en marche pour mettre l'appareil en marche, puis laissez-le en marche jusqu'à ce que la batterie soit entièrement déchargée.
- Effectuez les étapes de ① à ⑤, surélevez la batterie, et retirez-la.
- Faites attention à ne pas court-circuiter les bornes positive et négative de la batterie retirée et isolez-les en appliquant du ruban adhésif.

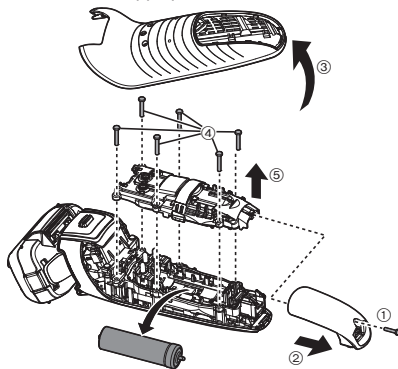

## Spécifications

Source d'alimentation	Voir la plaque signalétique sur l'adaptateur CA. (Conversion de tension automatique)
Tension du moteur	3,6 V $\overline{---}$
Temps de chargement	Approx. 1 heure
Bruit émis	en mode "rasoir": 64 (dB (A) référence 1 pW) en mode "tondeuse" : 68 (dB (A) référence 1 pW)

Ce produit est destiné à une utilisation domestique uniquement.

# Panasonic

Istruzioni d'uso  
Rasoio ricaricabile (uso domestico)  
N. di modello ES-LV9Q

## Indice

<b>Precauzioni di sicurezza.....</b>	<b>84</b>	<b>Quando si accende la spia basso/di stato</b>	<b>97</b>	
<b>Uso previsto.....</b>	<b>88</b>	<b>Domande frequenti.....</b>	<b>98</b>	
<b>Identificazione parti.....</b>	<b>88</b>	<b>Risoluzione dei problemi.....</b>	<b>98</b>	
<b>Preparazione.....</b>	<b>89</b>	<b>Assistenza.....</b>	<b>103</b>	
<b>Come usare.....</b>	<b>91</b>	<b>Per la salvaguardia dell'ambiente e il</b>	<b>riciclo dei materiali.....</b>	<b>103</b>
<b>Pulizia accurata.....</b>	<b>94</b>	<b>Specifiche.....</b>	<b>104</b>	
<b>Sostituzione della lamina esterna del</b>				
<b>sistema e delle lame interne.....</b>	<b>95</b>			
<b>Sostituzione del liquido per pulizia.....</b>	<b>96</b>			

Grazie per aver acquistato questo prodotto Panasonic.

Prima di utilizzare questa unità, leggere le presenti istruzioni per intero e conservarle per eventuale consultazione futura.

## Avviso

- Questo dispositivo può essere utilizzato da bambini di età pari o superiore a 8 anni e da persone con capacità fisiche, sensoriali o mentali ridotte, o prive di esperienza e delle necessarie conoscenze, soltanto sotto supervisione o dietro istruzioni relative all'uso sicuro del dispositivo e a condizione che ne comprendano i relativi rischi. Tenere fuori dalla portata dei bambini. Senza supervisione, i bambini non devono effettuare operazioni di pulizia e manutenzione del dispositivo.
- Il cavo di alimentazione non può essere sostituito. Se il cavo è danneggiato, l'adattatore CA dovrà essere rottamato.



- Il rasoio WET/DRY può essere utilizzato per la rasatura con schiuma da barba o per la rasatura a secco. È possibile utilizzare il rasoio impermeabile sotto la doccia e pulirlo con acqua. Il simbolo riportato di seguito indica che il rasoio può essere utilizzato in una vasca da bagno o sotto la doccia.



- Non utilizzare oggetti diversi dall'adattatore CA e dal caricabatteria autopulente forniti in dotazione per qualsiasi scopo. Inoltre, non servirsi dell'adattatore CA in dotazione e del caricabatteria autopulente per altri prodotti. (Far riferimento alla pagina 88.)
- Il seguente simbolo indica la necessità di disporre di una specifica unità di alimentazione staccabile per collegare l'apparecchio elettrico alla presa di corrente. Il tipo di unità di alimentazione di riferimento è indicato accanto al simbolo.



## Precauzioni di sicurezza

Per ridurre il rischio di lesioni, decesso, scosse elettriche, incendi e danni a oggetti, osservare sempre le precauzioni di sicurezza seguenti.

### Spiegazione dei simboli

I simboli seguenti sono utilizzati per classificare e descrivere il livello di rischio, di lesioni e di danni a oggetti causati in caso di mancato rispetto delle indicazioni e di uso improprio.



## PERICOLO

Denota un rischio potenziale che può provocare gravi lesioni o decesso.



## AVVERTENZA

Denota un rischio potenziale che potrebbe portare a gravi lesioni o al decesso.



## ATTENZIONE

Denota un rischio che potrebbe provocare lesioni di minore entità o danni alle cose.

I simboli seguenti sono utilizzati per classificare e descrivere il tipo di istruzioni da osservare.



Questo simbolo è utilizzato per avvisare gli utenti di una determinata procedura operativa da non eseguire.



Questo simbolo è utilizzato per avvisare gli utenti di una determinata procedura operativa da seguire per consentire il funzionamento sicuro dell'unità.



## AVVERTENZA

### ► Questo prodotto

Questo rasoio dispone di una batteria ricaricabile incorporata. **Non gettare nel fuoco, non posizionare oggetti caldi o pesanti sull'apparecchio, non utilizzare né lasciare in ambienti con temperature elevate.**

- Così facendo potrebbe surriscaldarsi, incendiarsi o esplodere.



### **Non modificarlo né ripararlo.**

- Si potrebbero causare incendi, scosse elettriche o lesioni. Per la riparazione (sostituzione della batteria ecc.), contattare un centro di assistenza autorizzato.



### **Non smontare mai il prodotto fatta eccezione per il caso in cui si proceda al suo smaltimento.**

- Si potrebbero causare incendi, scosse elettriche o lesioni.

### ► In caso di anomalie o malfunzionamento

**Nel caso di un'anomalia o di un guasto, interrompere immediatamente l'uso e rimuovere l'adattatore.**

- Altrimenti si potrebbero causare incendi, scosse elettriche o lesioni.

### **<Casi di anomalie o guasti>**

• L'unità principale, il caricabatteria autopulente, l'adattatore o il cavo sono deformati o caldi in modo anomalo.

• L'unità principale, il caricabatteria autopulente, l'adattatore o il cavo emanano odore di bruciato.

• Durante l'uso o la ricarica dell'unità principale, del caricabatteria autopulente, dell'adattatore o del cavo si avverte un rumore anomalo.

- Rivolgersi immediatamente a un centro di assistenza autorizzato per un controllo o una riparazione.

# **AVVERTENZA**

## ► Alimentazione



**Non collegare né scollegare l'adattatore a una presa a muro con le mani bagnate.**

- Si potrebbero causare scosse elettriche o lesioni.

**Non immergere l'adattatore CA e il caricabatteria autopulente in acqua né lavarli in acqua.**

**Non posizionare l'adattatore CA e il caricabatteria autopulente sopra o in prossimità di lavabi o vasche da bagno piene di acqua.**



**Non utilizzare l'apparecchio se l'adattatore CA è danneggiato o se la spina di alimentazione si muove liberamente all'interno della presa a muro.**

**Non danneggiare, modificare, né piegare, tirare o attorcigliare il cavo. Inoltre, non collocare oggetti pesanti sul cavo, né schiacciarlo.**

- Si potrebbero causare scosse elettriche o incendi a causa di un corto circuito.



**Non utilizzarlo in modo tale da superare la corrente nominale della presa a muro o del cablaggio.**

- Il superamento della corrente nominale mediante l'uso di un numero eccessivo di spine su una presa a muro potrebbe causare incendi dovuti al surriscaldamento.



**Verificare sempre che l'apparecchio sia alimentato da una fonte elettrica il cui voltaggio corrisponda a quello indicato sull'adattatore CA.**

**Inserire completamente l'adattatore.**

- Altrimenti si potrebbero causare incendi o scosse elettriche.



**Scollegare l'adattatore CA quando si lava il rasoio con acqua.**

- Altrimenti si potrebbero causare scosse elettriche o lesioni.



**Pulire regolarmente la spina di alimentazione e la spina per evitare l'accumulo di polvere.**

- Altrimenti si possono causare incendi a causa di un mancato isolamento dovuto all'umidità.

## ► Prevenzione di incidenti



**Si consiglia ai portatori di dispositivi medici elettronici impiantati, quali ad esempio pacemaker, di non far entrare l'unità in contatto con la parte del corpo nella quale è impiantato il dispositivo medico elettronico.**

- Così facendo possono verificarsi incidenti o malattie.



**Non conservare alla portata di bambini e neonati. Non lasciare che ci giochino.**

- L'introduzione in bocca di parti o accessori può causare incidenti o lesioni.



**Non utilizzare o riporre il caricabatteria autopulente sopra altri dispositivi elettrici.**

- Si potrebbero causare scosse elettriche dovute a perdite di liquido o incendi dovuti a un corto circuito.



**In caso di ingestione accidentale del detergente o dell'olio, non provocare il vomito, bere abbondante acqua e consultare un medico.**

**Se il detergente o l'olio entrano a contatto con gli occhi, lavare immediatamente e abbondantemente con acqua corrente e consultare un medico.**

- La mancata osservanza di tali indicazioni può causare problemi fisici.

GB

D

F

I

NL

E

DK

P

N

S

FIN

PL

CZ

SK

H

RO

TR

## **AVVERTENZA**

Se il detergente entra a contatto con la pelle, lavare immediatamente l'area interessata con sapone.

 Se sono presenti irritazioni cutanee in qualsiasi parte del corpo, interrompere immediatamente l'utilizzo e consultare un medico.

- La mancata osservanza di queste indicazioni potrebbe causare lesioni fisiche o danni alla pelle.

## **ATTENZIONE**

### ► Protezione della pelle

Non esercitare una pressione eccessiva passando la lamina esterna del sistema sul labbro o su altre parti del viso.

 Non passare la lamina esterna del sistema direttamente su imperfezioni o lesioni cutanee.

 Non toccare la sezione della lama (sezione metallica) della lamina interna.

- Così facendo si possono provocare lesioni alla pelle o alla mano.

Non spingere la lamina esterna del sistema con forza eccessiva. Inoltre, non toccare la lamina esterna del sistema con le dita o con le unghie quando l'apparecchio è in funzione.

 Non utilizzare questo prodotto per tagliare i capelli o i peli di altre parti del corpo.

- In tal modo si potrebbero causare lesioni alla pelle o ridurre la durata della lamina esterna del sistema.

 Non rimuovere il rasoio dal caricabatteria autopulente durante l'uso della modalità "Automatica" o della modalità di "Asciugatura/Carica".

- Così facendo si possono causare ustioni dovute alle alte temperature attorno alle lame.

 Verificare che la lamina esterna del sistema non sia deformata o danneggiata prima di utilizzare l'apparecchio.  
- Altrimenti si possono causare lesioni alla pelle.

 Accertarsi di sistemare il coperchio protettivo sul rasoio quando si porta con sé l'apparecchio o quando lo si ripone.  
- Altrimenti si potrebbero causare lesioni alla pelle o ridurre la durata della lamina esterna del sistema.

### ► Adottare le seguenti precauzioni

Non avvolgere il cavo attorno all'adattatore quando si ripone l'apparecchio.

 - Così facendo si può provocare la rottura del filo all'interno del cavo a causa del carico e si possono provocare incendi dovuti a cortocircuiti.

 Non fare in modo che oggetti metallici o sporco si attacchino alla spina di alimentazione o alla spina dell'apparecchio.  
- Si potrebbero causare scosse elettriche o incendi a causa di un corto circuito.

 Non scollegare l'adattatore o la spina dell'apparecchio afferrando il cavo.  
- Si potrebbero causare scosse elettriche o lesioni.

 Non condividere il rasoio con familiari o altre persone.  
- Ciò potrebbe causare infezioni o infiammazioni.

 Non fare cadere il rasoio ed evitare che urti contro altri oggetti.  
- Così facendo si possono provocare lesioni.

## **ATTENZIONE**

 **Non utilizzare il detergente per scopi diversi dal lavaggio delle lame del rasoio.**

- Il suo utilizzo con altri prodotti potrebbe causare scolorimento o spaccature.

 **Asciugare immediatamente eventuali schizzi di liquido per pulizia.**

- Il contatto prolungato può causare lo scolorimento di prodotti in cuoio o pavimenti in legno.

 **Scollegare l'adattatore dalla presa a muro quando non è in carica.**

- Altrimenti si possono causare scosse elettriche o incendi a causa di dispersioni elettriche dovute al deterioramento dell'isolamento.

 **Prestare attenzione durante l'apertura del detergente poiché il beccuccio è tagliente.**

- La mancata osservanza di tale accorgimento potrebbe causare lesioni.

## Gestione della batteria rimossa durante lo smaltimento

### **PERICOLO**

- La batteria ricaricabile va usata esclusivamente con questo apparecchio. Non utilizzare la batteria con altri prodotti.
- Non caricare la batteria dopo che è stata rimossa dal prodotto.
- Non gettarla nel fuoco né scaldarla.
- Non colpire, smontare, modificare né perforare con un chiodo.
- Non lasciare che i poli positivo e negativo della batteria entrino a contatto l'uno con l'altro mediante oggetti metallici.
- Non trasportare né conservare la batteria insieme a bigiotteria in metallo come collane e spille per capelli.
- Non usare e non lasciare la batteria in luoghi in cui è esposta a temperature elevate come ad esempio in punti sotto la luce diretta del sole o vicino ad altre fonti di calore.
- Non rimuovere la pellicola esterna.



- Così facendo potrebbe surriscaldarsi, incendiarsi o esplodere.

### **AVVERTENZA**

**Una volta rimossa la batteria ricaricabile, non tenerla a portata di mano di bambini e neonati.**



- Se ingerita accidentalmente, la batteria può arrecare danni alla persona.  
Se ciò avviene, consultare immediatamente un medico.

**Se dalla batteria fuoriesce fluido e questo entra in contatto con gli occhi, non strofinarli e sciacquare bene con acqua fresca come acqua corrente.**



- Altrimenti si potrebbero causare lesioni agli occhi.  
Consultare immediatamente un medico.

GB

D

F

I

NL

E

DK

P

N

S

FIN

PL

CZ

SK

H

RO

TR

## **ATTENZIONE**



Se dalla batteria fuoriesce fluido e questo entra in contatto con la pelle o i vestiti, sciacquare con acqua fresca come acqua corrente.

- Altrimenti si potrebbero causare infiammazioni.





## **Uso previsto**

- Per notare la differenza, è necessario utilizzare il metodo di rasatura umida con la schiuma da barba per almeno tre settimane. È necessario un po' di tempo per abituarsi al rasoio Panasonic Wet/Dry poiché la pelle e la barba richiedono circa un mese per adattarsi al nuovo metodo di rasatura.
- Evitare che la lamina esterna del sistema entri in contatto con oggetti duri.  
Si rischia altrimenti di danneggiare le lame che sono estremamente sottili e si deformano facilmente.
- Non asciugare l'unità principale con un asciugacapelli o con un termovenilatore.  
Si rischia altrimenti di causare malfunzionamenti o di deformare le parti.
- Non lasciare il rasoio con la testina scollegata esposto alla luce solare diretta.  
Ciò potrebbe deteriorare la guarnizione impermeabile in gomma e compromettere l'impermeabilità con conseguente malfunzionamento.
- Dopo l'utilizzo, riporre il rasoio in un luogo con basso livello di umidità. La non ottemperanza potrebbe causare malfunzionamento dovuto a condensa o ruggine.
- Non lasciare il detergente in luoghi esposti a temperature elevate. Così facendo se ne potrebbe causare il deterioramento.
- Lasciare inserite le lame interne. Se rimane inserita solo una delle lame interne, il rasoio può danneggiarsi.
- Se si pulisce il rasoio con acqua, non utilizzare acqua salata o calda. Non immergere il rasoio nell'acqua per un lungo periodo di tempo.

88

## **Identificazione parti**

### **A** Corpo principale

- ① Coperchio protettivo
- ② Lamina esterna del sistema
- ③ Struttura lamina
- ④ Smooth slider
  - Agevolano lo scorrimento del rasoio sulla pelle.
- ⑤ Tasti di rilascio struttura lamina
- ⑥ Interruttore di accensione
- ⑦ Display spie
  - a. Spia tempo utilizzato
  - b. Spia capacità batteria
  - c. Spia del sensore di rasatura ()
  - d. Spia pulizia ()
  - e. Spia blocco interruttore ()
  - f. Spia controllo lamina/lama ()
  - g. Spia stato carica ()
- ⑧ Presa
- ⑨ Sezione lamina esterna
- ⑩ Tasti di rilascio lamina esterna del sistema
- ⑪ Lame interne
- ⑫ Tagliabasette
- ⑬ Impugnatura tagliabasette
- ⑭ Terminale posteriore del corpo principale

### **B** Caricabatteria autopulente

- ⑮ Uscite per ricarica
- ⑯ Pulsante rimozione vaschetta del liquido per pulizia
- ⑰ Porta d'ingresso
- ⑱ Spina del caricabatteria autopulente
- ⑲ Levetta di sblocco
- ⑳ Filtro del liquido per pulizia
- ㉑ Vaschetta del liquido per pulizia
- ㉒ Spia di stato
- ㉓ Spia basso
- ㉔ Spia di pulizia
- ㉕ Spia di asciugatura
- ㉖ Tasto di selezione

### **C** Adattatore CA (RE-87)

- ㉗ Adattatore
- ㉘ Spina di alimentazione
- ㉙ Cavo
- ㉚ Spina

### Accessori

### **D** Custodia da viaggio

### **E** Spazzola per pulizia

### **F** Olio

### **G** Detergente speciale (Detergente)

### **H** Istruzioni d'uso

### **I** Certificato di garanzia

Al momento dell'acquisto, all'interno del caricabatteria autopulente ci potrebbero essere gocce d'acqua, ma la loro presenza non influisce né sulle condizioni igieniche, né sulle prestazioni dell'apparecchio. (Si tratta di residui dell'acqua distillata usata per il test prestazionale.)

## Preparazione

### Ricarica del rasoio

- Spegnerne il rasoio.
- Eliminare eventuali gocce d'acqua dal terminale posteriore del corpo principale.

**1 Inserire la spina [C30] nel caricabatteria autopulente [E].**

**2 Rimuovere il coperchio protettivo [A1] tenendo premuto il lato dello stesso e inserire il rasoio nel caricabatteria autopulente.**

- Inserire lentamente il rasoio nel caricabatteria autopulente facendo attenzione a non danneggiare la lamina esterna del sistema.

**3 Collegare l'adattatore [C27] alla presa a parete.**

- Verificare che la spia stato carica (➔) si illumini.
- La carica sarà completa dopo circa 1 ora.

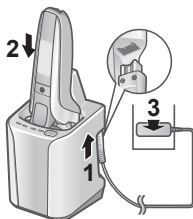

## 4 Scollegare l'adattatore una volta completata la carica.

Durante la carica



➔ è acceso.

Il numero della spia capacità batteria aumenta man mano che la carica prosegue.

Al termine della carica



Tutta la spia di capacità della batteria e ➔ si illuminano, quindi si spengono dopo 5 secondi.

### Nota

- Se si carica il rasoio per la prima volta o se non è stato utilizzato per più di 6 mesi, il tempo di carica potrebbe variare o la spia stato carica (➔) potrebbe non illuminarsi per alcuni minuti. Il rasoio si accenderà se mantenuto in carica per alcuni minuti.
- La temperatura ambiente consigliata per la carica è compresa tra 10 °C – 35 °C. A temperature eccessivamente basse o elevate potrebbero essere necessari tempi di ricarica maggiori oppure la spia di stato della carica (➔) potrebbe lampeggiare a brevi intervalli e la batteria potrebbe non ricaricarsi correttamente.
- Con carica completa è possibile utilizzare il rasoio per circa 2 settimane.  
(Calcolo basato su un utilizzo al giorno da 3 minuti per rasatura a secco in un ambiente con un intervallo di temperatura 20 °C – 30 °C.)  
Il numero di giorni di utilizzo varia a seconda delle condizioni seguenti.
  - Foltezza della barba
  - Pressione applicata sulla pelle
  - Frequenza di utilizzo della modalità pulizia a vibrazione sonora
- Se l'utilizzo o la carica dell'apparecchio provoca disturbi all'audio della radio o di altri dispositivi, spostarsi in un altro ambiente per usare l'apparecchio.

## Ricarica senza il caricabatteria autopulente

- Spegnerne il rasoio.
- Eliminare eventuali gocce d'acqua dalla presa.

- 1 Inserire la spina [C30] nel rasoio.**
- 2 Collegare l'adattatore [C27] alla presa a parete.**
- 3 Scollegare l'adattatore una volta completata la carica.**

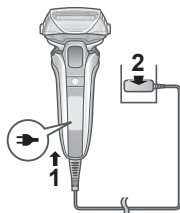

### Nota

Non è possibile utilizzare il rasoio durante la ricarica.

## Preparazione del liquido per pulizia

La pulizia può essere effettuata subito dopo l'uso, preparando il necessario in anticipo.

(Far riferimento alla pagina 93.)

- Rimuovere l'adattatore CA dal caricabatteria autopulente.

- 1 Premere il pulsante di rimozione della vaschetta del liquido per pulizia (1) e rimuovere la vaschetta del liquido per pulizia (2) su una superficie piana e rigida.**

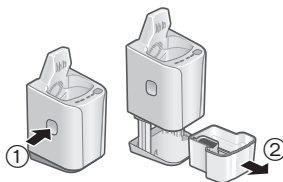

- 2 Versare dell'acqua di rubinetto (1) e del detergente (2) nella vaschetta del liquido per pulizia.**
- Se si solleva il caricabatteria autopulente, oppure se questo si trova su una superficie come un tappeto, la levetta di sblocco non entra bene nel caricabatteria. In tal caso, non è possibile rimuovere la vaschetta del liquido per la pulizia.

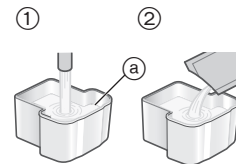

- Fare attenzione a non riempire il serbatoio fino ad oltrepassare la linea di livello massimo dell'acqua (a).
- Versare l'intera confezione di detergente.

- 3 Inserire lentamente la vaschetta del liquido per pulizia [E21] nel caricabatteria autopulente [E] finché non scatta.**

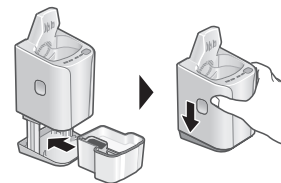

### Nota

- Per sostituire il liquido per pulizia, vedere pagina 96.
- Utilizzare solo detergente speciale per il caricabatteria autopulente dei rasoi Panasonic. In caso contrario si potrebbero causare malfunzionamenti o guasti.
- Non inclinare il caricabatteria autopulente. Così facendo si possono provocare fuoriuscite o ridurre i giorni di utilizzabilità del liquido per pulizia.



- È possibile utilizzare il liquido per pulizia per circa 30 giorni, se utilizzato una volta al giorno.  
(Questo varia in base allo spessore della barba e alla temperatura ambiente.)

## Come usare

Questo apparecchio è dotato di una funzione di blocco intelligente che blocca automaticamente l'interruttore di accensione per impedire l'attivazione accidentale quando il rasoio non è in funzione.

### ► Sblocco dell'interruttore di accensione

Le spie si illuminano verso l'alto e l'interruttore di accensione si sblocca automaticamente quando si prende in mano il corpo principale.

- Viene mostrata la rimanente capacità della batteria e poi la spia si spegne dopo circa 1 secondo.

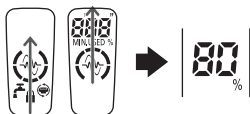

### ► Blocco dell'interruttore di accensione

Le spie si illuminano verso il basso e l'interruttore di accensione si blocca automaticamente 1 minuto dopo il rilascio del corpo principale.

- La spia di blocco interruttore (🔒) si accende per 5 secondi, quindi si spegne.

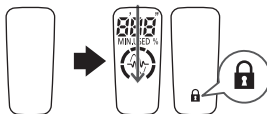

- Il sensore potrebbe attivarsi e l'interruttore di accensione sbloccarsi se vengono avvicinati un dispositivo elettrico o un oggetto metallico. Non si tratta di un'anomalia.

## Radere la barba

### 1 Premere e radersi.

- Il "sensore di rasatura", che regola automaticamente la potenza in base allo spessore della barba, entra in funzione. La rasatura viene effettuata a potenza elevata nelle zone in cui la barba è più spessa, e a potenza ridotta nelle zone in cui la barba è sottile, per evitare di sollecitare eccessivamente la pelle.





### Suggerimenti per una rasatura migliore

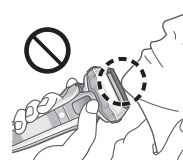
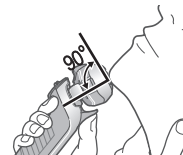

Applicare l'intera lamina esterna del sistema perpendicolarmente sulla pelle e radere facendo scorrere lentamente il rasoio sul viso in direzione opposta a quella della barba.

- La barba sotto il mento e intorno alla gola viene rasata meglio tirando la pelle in modo da sollevare la barba.
- Per non danneggiare la lamina esterna del sistema, non radere usando solo la parte della lamina esterna del sistema.

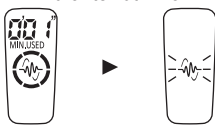

## 2 Una volta terminato, premere .

<p>Durante l'utilizzo</p>  <p>Il tempo utilizzato e la capacità batteria rimanente sono visualizzati e poi si spengono dopo 7 secondi.</p> <ul style="list-style-type: none"><li>• Il tempo visualizzato torna a [0'00"] dopo 10 minuti.</li><li>• La spia del sensore di rasatura () lampeggia.</li></ul>	<p>Dopo l'uso</p>  <p>Il tempo utilizzato e la capacità batteria rimanente lampeggiano alternativamente e quindi si spengono dopo 8 secondi.</p>
--	---

<p>Quando la batteria è quasi scarica</p> <p>Viene visualizzato "10%" e  lampeggia. L'apparecchio emette due segnali acustici dopo essersi spento.</p> <ul style="list-style-type: none"><li>• Dopo la visualizzazione di "10%" è possibile radersi 1 o 2 volte. (Ciò varia in base all'uso.)</li></ul>	
--	---

### Nota

- L'apparecchio potrebbe non funzionare se la temperatura ambiente è inferiore a circa 5 °C.
- Il sensore di rasatura potrebbe non attivarsi a seconda del tipo e della quantità del gel da barba. Non si tratta di un'anomalia.
- A seconda della foltezza della barba o della quantità di peli residui nella testina del rasoio, il sensore di rasatura potrebbe non attivarsi e il rumore dell'apparecchio potrebbe restare invariato. Non si tratta di un malfunzionamento.

92

- Per evitare operazioni errate, posizionare le dita sull'appoggio per dita durante l'uso del rasoio.
- La modalità di pulizia a vibrazione sonora si attiva premendo l'interruttore di accensione per più di 2 secondi quando il rasoio non è in funzione. (Far riferimento alla pagina 94.) Non è possibile eseguire la rasatura quando tale modalità è attivata.

### ► Cambiare la testina del rasoio

È possibile modificare il movimento multidirezionale.

#### FREE

La testina del rasoio si muove per non lasciare punti non rasati.

#### LOCK

È possibile bloccare la testina del rasoio.



### ► Utilizzo del tagliabasette

1. Far scorrere l'impugnatura tagliabasette fino alla posizione "mm" in modo che il tagliabasette sia verticale.
2. Premere  e utilizzare.

Tenere premuto il pulsante superiore (a) e far scorrere l'impugnatura del tagliabasette verso il basso per abbassarlo.

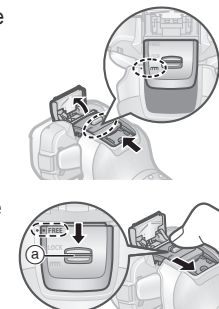

### Suggerimenti per un uso migliore

Applicare delicatamente il bordo del tagliabasette perpendicolarmente alla pelle e muoverlo lentamente verso il basso.



## Pulizia accurata

### Pulizia con acqua

- Spegnerne il rasoio e scollegare l'adattatore CA.

#### 1 Applicare del sapone e dell'acqua sulla lamina esterna del sistema [A 2].



#### 2 Premere per più di 2 secondi per attivare la modalità di pulizia a vibrazione sonora.

- Lo spruzzo di schiuma viene soppresso.
- Le spie capacità batteria lampeggiano in ordine.
- Si spegneranno automaticamente dopo circa 20 secondi; è inoltre possibile spegnerle premendo l'interruttore di accensione.





#### 3 Rimuovere la sezione della lamina esterna [A 9] e pulire con acqua corrente.

- Per il montaggio e la rimozione della sezione della lamina esterna, vedere pagina 96.
- È possibile ridurre gli schizzi pulendo il rasoio in modalità pulizia a vibrazione sonora.
- Dopo averlo risciacquato con acqua, agitare il rasoio diverse volte per eliminare l'umidità in eccesso, quindi rimuovere le eventuali gocce d'acqua rimaste con un panno asciutto.



#### 4 Montare la sezione della lamina esterna e asciugare con il caricabatteria autopulente [E].

1. Inserire il rasoio nel caricabatteria autopulente e inserire l'adattatore in una presa a muro.
  - Verificare che la spia stato carica () si illumini.
2. Premere due volte .

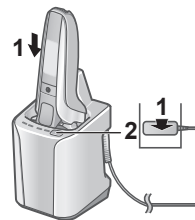

La spia di asciugatura si accende, e la modalità di "Asciugatura/Carica" si avvia dopo circa 6 secondi.

- È possibile passare alla modalità "Automatica" anche dopo l'inizio della modalità di "Asciugatura/Carica".

**Asciugatura**  
180 min

**Ricarica**  
Da 0 a 60 min

CLEAN DRY

CLEAN DRY

3. Una volta completata la modalità selezionata, rimuovere l'adattatore.

#### 5 Lubrificazione del rasoio.

Rende scorrevole il movimento della lama per assicurare una rasatura confortevole.

1. Applicare una goccia d'olio su ciascuna lamina esterna del sistema.
2. Sollevare il tagliabasette ed applicare una goccia d'olio.
3. Accendere il rasoio e lasciarlo acceso per circa 5 secondi.
4. Spegnerne il rasoio, quindi rimuovere eventuali residui d'olio dalla lamina esterna del sistema con un panno morbido.

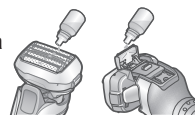

## ► Asciugatura del rasoio senza il caricabatteria autopulente

Far asciugare all'ombra e applicare l'olio.



### Nota

- Nel far sgocciolare l'acqua, fare attenzione a non colpire il lavandino o altri oggetti con il corpo principale. Altrimenti, si potrebbero causare malfunzionamenti.
- Non pulire con diluenti, benzina, alcol ecc. Si rischia altrimenti di causare malfunzionamenti, incrinature o scolorimento delle parti. Pulire con acqua saponata diluita.
- Usare solo detersivi per le mani, non detersivi per la cucina o il bagno. Si rischia altrimenti di causare malfunzionamenti.
- Non usare il caricabatteria autopulente se sul rasoio sono rimaste gocce d'acqua o sapone. Ciò potrebbe cambiare il livello di concentrazione o la composizione del liquido per pulizia nella vaschetta del liquido per pulizia, e ciò potrebbe compromettere le prestazioni di pulizia, sterilizzazione, lubrificazione e asciugatura. Ciò potrebbe anche provocare la fuoriuscita del liquido per pulizia dal caricabatteria autopulente.

## Pulizia con la spazzola

Rimuovere la sezione della lamina esterna e le lame interne. (Far riferimento alla pagina 96.)

### ► Pulizia con la spazzola lunga

Pulire la sezione della lamina esterna [A 9], la lamina esterna del sistema [A 2], il corpo del rasoio [A] e il tagliabasette [A 12] utilizzando la spazzola lunga.



### ► Pulizia con la spazzola corta

- Pulire le lame interne [A 11] muovendo la spazzola corta nella direzione illustrata.
- Non utilizzare la spazzola corta perpendicolarmente contro le lame, poiché ciò può danneggiare le lame interne e ridurne la capacità di taglio.

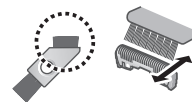

## Sostituzione della lamina esterna del sistema e delle lame interne

☹ appare sul display delle spie una volta all'anno. (In base all'utilizzo con rasatura quotidiana della durata di 3 minuti) Quando appare, si consiglia di controllare la lamina esterna del sistema e le lame interne.

Per spegnere ☹, premere l'interruttore di accensione per più di 30 secondi.

Anche se ☹ non si spegne subito dopo la sostituzione, si spegnerà automaticamente entro circa 7 utilizzi.

lamina esterna del sistema	una volta all'anno
lame interne	una volta ogni due anni

### ► Rimozione della sezione lamina esterna

Premere i tasti di rilascio struttura lamina [A5] e sollevare la sezione lamina esterna [A9] verso l'alto.

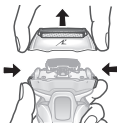

### ► Collegamento della sezione lamina esterna

Dopo aver girato il simbolo della struttura lamina (↗) verso la parte anteriore, fissare saldamente la sezione lamina esterna [A9] al rasoio fino a quando si avvertirà uno scatto.

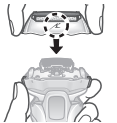

### ► Sostituzione della lamina esterna del sistema

1. Premere i tasti di rilascio della lamina esterna del sistema [A10], quindi spingere verso il basso la lamina esterna del sistema [A2].

- Non esercitare pressione eccessiva sui tasti di rilascio lamina esterna del sistema.

Si rischia altrimenti di piegare la lamina esterna del sistema, impedendo il fissaggio completo alla struttura lamina.

2. Allineare il simbolo della struttura lamina (↗) e quello della struttura lamina esterna del sistema (△) e fissarli saldamente fino a quando si avvertirà uno scatto.

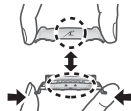

### ► Sostituzione delle lame interne

1. Rimuovere le lame interne [A11] una alla volta.
2. Inserire le lame interne una alla volta.

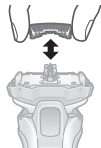

### Nota

Non gettare via la struttura della lamina.

## Sostituzione del liquido per pulizia

Se la spia di stato si accende per 5 secondi quando viene premuto il tasto di selezione, è necessario sostituire il liquido di pulizia.

- Anche se la spia di stato non si accende, sostituire il liquido per pulizia dopo che sono passati 6 mesi.

**1 Rimuovere l'adattatore CA [C] e rimuovere la vaschetta del liquido per pulizia [B2]. (Far riferimento alla pagina 90.)**



**2 Eliminare il liquido utilizzato per la pulizia.**

- Può essere scaricato con le acque reflue.

**3 Sciacquare la vaschetta del liquido per pulizia.**

- Versare l'acqua nel modo indicato inclinando la vaschetta del liquido per pulizia e scuotendola delicatamente.

- È possibile pulirla dopo aver rimosso il filtro del liquido per pulizia.

Dopo il lavaggio, ricordarsi di fissare il filtro del liquido per pulizia.

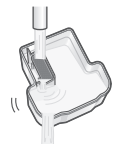

**4 Rimuovere delicatamente i residui di barba dalla parte interna della vaschetta di pulizia (a) con un panno o un fazzoletto di carta inumidito con acqua.**

- Pulire gli angoli e le parti non lisce della vaschetta di pulizia con un bastoncino di cotone inumidito con acqua.

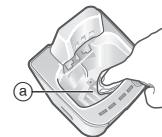

## 5 Preparare il liquido nuovo per la pulizia. (Far riferimento alla pagina 90.)

### Nota

- La quantità di liquido per la pulizia diminuisce a ogni utilizzo, ma non occorre aggiungere detergente e acqua tranne quando si sostituisce il liquido per pulizia. Così facendo si può danneggiare la funzione di pulizia.
- Non lavare l'unità caricabatteria autopulente con acqua.
- Non pulire con diluenti, benzina, alcol ecc. Si rischia altrimenti di causare malfunzionamenti, incrinature o scolorimento delle parti. Pulire con acqua saponata diluita.
- Alcuni componenti del liquido per pulizia e dell'olio per la pelle possono separarsi e attaccarsi alla vaschetta del liquido per pulizia e del relativo filtro. In questo caso non si tratta di un malfunzionamento.

### ► Quando l'acqua nella vaschetta di pulizia non si asciuga

- Non girare il caricabatteria autopulente per far fuoriuscire l'acqua. Farlo potrebbe portare a una perdita di liquido di pulizia dalla vaschetta per liquido di pulizia o causare un malfunzionamento del caricabatteria autopulente.
  - I residui di barba possono ostruire il canale di scolo nella parte inferiore della vaschetta di pulizia. In tal caso, non è possibile pulire o asciugare il rasoio.
1. Assicurarsi di rimuovere l'adattatore CA dal caricabatteria autopulente.
  2. Posizionare il caricabatteria autopulente su una superficie piana, quindi spingere i residui di barba attraverso lo scarico (b) con uno stuzzicadenti o uno strumento simile.

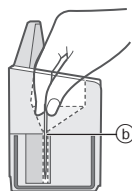

## Quando si accende la spia basso/di stato

L'accensione della spia basso o della spia di stato per circa 5 secondi alla pressione del tasto di selezione indica che il liquido per pulizia deve essere sostituito.

Spia sul caricabatteria autopulente	Contenuto della notifica
La spia basso si accende.	► È necessario sostituire il liquido per pulizia entro circa 7 giorni. Preparare il detergente.
La spia di stato si illumina.	► Sostituire il liquido per pulizia. (Le modalità diverse dalla modalità "Automatica" possono essere usate anche se non viene sostituito.) Se si ritiene che non sia ancora ora di sostituire il liquido per pulizia... <ul style="list-style-type: none"><li>• La vaschetta del liquido per pulizia è fissata correttamente?</li><li>• Il caricabatteria autopulente è posizionato su una superficie piana?</li><li>• Il caricabatteria autopulente viene utilizzato al di fuori dell'intervallo di temperature d'uso consigliato? (È possibile usare solo la modalità di "Carica".)</li></ul>



## Domande frequenti

Domanda	Risposta
Perché la modalità "Asciugatura/Carica" richiede più tempo della modalità "Automatica"?	► Questo dipende dalla differenza nel tempo di asciugatura. Il tempo di asciugatura della modalità di "Asciugatura/Carica" è impostato più lungo in quanto ci potrebbe essere ancora presente umidità residua nelle aree diverse dalla lamina esterna del sistema dopo che il rasoio è stato sciacquato e pulito con acqua.
Posso rabboccare il caricabatteria autopulente con acqua quando il liquido per pulizia diminuisce?	► Non rabboccare con acqua in quanto ciò può compromettere la funzione di pulizia. Sostituire il liquido per pulizia.
È possibile usare il caricabatteria autopulente per pulire altri modelli?	► Questo caricabatteria autopulente può essere usato solo per il modello ES-LV9Q. Si rischia altrimenti di causare malfunzionamenti, pertanto non utilizzarlo con altri modelli.
La batteria si deteriora se non viene utilizzata per un periodo di tempo prolungato?	► La batteria si deteriora se non viene utilizzata per oltre 6 mesi. Accertarsi pertanto di eseguire una carica completa almeno una volta ogni 6 mesi.
È possibile ricaricare il rasoio dopo ogni utilizzo?	► Quella utilizzata in questo apparecchio è una batteria agli ioni di litio, pertanto la carica dopo ogni utilizzo non influirà sulla sua durata.

98

Domanda	Risposta
Perché si deve scollegare l'adattatore dopo la carica?	► Caricare la batteria per più di 1 ora non compromette le prestazioni, ma è consigliabile scollegare l'adattatore per sicurezza e per risparmiare energia.
Quali sono gli ingredienti dell'olio dedicato e del detergente?	► Olio: Paraffina liquida Detergente: Agente tensioattivo non ionico, agente antimicrobico, lubrificante e profumo.
Perché l'apparecchio emette due segnali acustici dopo essersi spento?	► Il segnale sonoro indica che la capacità della batteria è bassa. Ricaricare l'apparecchio.

## Risoluzione dei problemi

Eseguire le operazioni seguenti.

Se non è possibile risolvere i problemi precedenti tramite le azioni indicate o tutte le spie del caricabatteria autopulente lampeggiano, contattare il negozio in cui si è acquistata l'unità o un centro di assistenza autorizzato da Panasonic per la riparazione.



## ► Caricabatteria autopulente

Problema	Azione
La lama non è stata lavata bene.	<p>Se il rasoio non viene pulito per più di 2 settimane, lavare prima con la spazzola per pulizia per rimuovere la barba rimasta. (Far riferimento alla pagina 95.)</p>
	<p>Non aggiungere detergente e acqua tranne quando si sostituisce il liquido per pulizia.</p> <p>Così facendo si può danneggiare la funzione di pulizia. (Far riferimento alla pagina 97.)</p>
	<p>Una volta pulito, possono rimanere delle gocce simili a olio sull'esterno della struttura lamina. Si tratta del componente lubrificante del liquido per pulizia e non è un problema. Lo si può lavare via con un panno morbido.</p>
Le lame non sono asciutte o sono appiccicose.	<p>Le lame potrebbero non asciugarsi rapidamente a causa delle condizioni della temperatura.</p> <p>Eseguire nuovamente la modalità "Asciugatura/Carica" o strofinare con un panno morbido prima di eseguire la rasatura.</p>
Le lame si fratturano o si deformano durante la pulizia.	<p>Non inserire oggetti estranei nel caricabatteria.</p>
	<p>Sostituire la lamina esterna del sistema e/o le lame interne. (Far riferimento alla pagina 95.)</p>

Problema	Azione
Il liquido per pulizia ha formato schiuma.	<p>Se si mescola dell'acqua saponosa o del sapone per mani con il detergente o si utilizza un altro detergente, il liquido per pulizia forma schiuma. Utilizzare il caricabatteria autopulente dopo aver lavato e asciugato bene il rasoio.</p> <p>Sostituire il liquido per pulizia. (Far riferimento alla pagina 96.)</p>
Il liquido per pulizia si è accumulato nel vassoio di pulizia.	<p>Rimuovere l'eventuale sporcizia che si è accumulata nello scarico nella parte inferiore del vassoio di pulizia. (Far riferimento alla pagina 97.)</p> <p>Se si utilizza il caricabatteria autopulente quando il rasoio è bagnato o quando sul rasoio si trova sapone o gel da barba, il liquido per pulizia può accumularsi sul vassoio di pulizia.</p>
Il liquido per pulizia è fuoriuscito dalla vaschetta del liquido per pulizia.	<p>Non premere il pulsante di rimozione della vaschetta del liquido per pulizia durante qualsiasi modalità.</p> <p>Posizionare il caricabatteria autopulente in orizzontale.</p> <p>Se si utilizza il caricabatteria autopulente quando il rasoio è bagnato o quando sul rasoio si trova sapone o gel da barba, il liquido per pulizia può fuoriuscire.</p>

GB
D
F
I
NL
E
DK
P
N
S
FIN
PL
CZ
SK
H
RO
TR

Problema	Azione
Non è possibile rimuovere la vaschetta del liquido per pulizia.	► Posizionare il caricabatteria autopulente su una superficie piatta e rigida. (Far riferimento alla pagina 90.)
La modalità non inizia.	► Verificare che l'adattatore CA sia collegato al caricabatteria autopulente, e che l'adattatore sia collegato a una presa a muro. (Far riferimento alla pagina 93.)
	► Confermare che il rasoio sia adeguatamente collegato al caricabatteria autopulente. (Far riferimento alla pagina 93.)
	► La funzione di Pulizia o Asciugatura potrebbe non funzionare a temperature estremamente basse (pari o inferiori a circa 0 °C).
Non è possibile caricare il rasoio.	► Verificare che la spia di stato sia illuminata. (Far riferimento alla pagina 97.)
	► Strofinare delicatamente il terminale posteriore del corpo principale e le uscite per carica del caricabatteria autopulente con un panno o con un tessuto imbevuto d'acqua.

Problema	Azione
Emette un forte rumore.	► Durante la pulizia: Il caricabatteria autopulente emette un rumore forte a causa della pulizia delle lame. Dopo la pulizia: Il caricabatteria autopulente emette un rumore forte a causa della rimozione delle gocce d'acqua per un'asciugatura rapida. Il suono dopo la pulizia è diverso da quello durante la pulizia. Il livello dell'acqua è diminuito e si stanno rimuovendo le gocce d'acqua dalle lame dopo la pulizia. In questo caso non si tratta di un malfunzionamento.

### ► Rasoio

Problema	Azione
L'interruttore di accensione non si ATTIVA.	► L'apparecchio potrebbe non sbloccarsi a seconda delle condizioni di utilizzo. Porre l'apparecchio sul tavolo, poi riprenderlo in mano nuovamente. Se ancora non funziona, tenere premuto l'interruttore di accensione per almeno 2 secondi per forzare lo sblocco dell'apparecchio.

Problema	Azione
La spia pulizia (  ) si accende. (Si spegne dopo circa 1 minuto.)	▶ Pulire le lame con il caricabatteria autopulente o la modalità di pulizia a vibrazione sonora.
Il sensore di rasatura non si attiva.	▶ A seconda della foltezza della barba o della quantità di peli residui nella testina del rasoio, il sensore di rasatura potrebbe non attivarsi e il rumore dell'apparecchio potrebbe restare invariato. Non si tratta di un malfunzionamento.
	▶ Il sensore di rasatura potrebbe non attivarsi a seconda del tipo e della quantità del gel da barba. Non si tratta di un'anomalia.
	▶ Il sensore di rasatura potrebbe non rispondere quando la capacità rimanente della batteria è bassa. Se ciò avviene, ricaricare il rasoio.
	▶ Applicare olio. (Far riferimento alla pagina 94.)
	▶ Il sensore di rasatura potrebbe non attivarsi se non è presente olio sufficiente sulle lame.

Problema	Azione
Il sensore di rasatura si attiva anche se il rasoio non è a contatto con la pelle.	▶ Eliminare i residui di barba dal rasoio. Se il rasoio è molto sporco, rimuovere la struttura lamina e lavare con acqua. (Far riferimento alla pagina 94.)
	▶ Sostituire la lamina esterna del sistema e/o le lame interne. Durata prevista della lamina esterna del sistema e delle lame interne: Lamina esterna del sistema: 1 anno circa Lame interne: 2 anni circa
La batteria si scarica velocemente anche dopo la sua ricarica.	▶ Applicare olio.
	▶ È possibile ovviare a questo inconveniente effettuando la pulizia dopo ogni rasatura. Se il numero di utilizzi del rasoio dopo ciascuna carica inizia a diminuire, la batteria sta per esaurirsi.
Il rasoio non funziona neanche dopo la carica.	▶ Utilizzare l'apparecchio a temperatura ambiente pari o superiore a circa 5 °C.
	▶ La batteria è esaurita. Il rasoio non funziona con l'adattatore CA collegato. Usare il rasoio dopo che è stato caricato a sufficienza e dopo aver scollegato l'adattatore CA.



Problema	Azione
Il rumore di funzionamento varia durante la rasatura.	▶ Il sensore di rasatura è in funzione. Il rumore varia a seconda della foltezza della barba.
Emette un forte rumore.	▶ Applicare olio. Senza olio le lame non scorrono correttamente, e richiedono più potenza.
	▶ Il rasoio emette un suono acuto a causa dell'azionamento del motore lineare. In questo caso non si tratta di un malfunzionamento.
	▶ Verificare che le lamine siano fissate correttamente.
Si avverte uno strano odore.	▶ Pulire la lamina esterna del sistema con la spazzola.
	▶ È possibile ovviare a questo inconveniente effettuando la pulizia dopo ogni rasatura.
Spargimento di residui di peli.	▶ È possibile ovviare a questo inconveniente effettuando la pulizia dopo ogni rasatura.
	▶ Pulire le lame interne con la spazzola se su di esse sono presenti residui di peli.
La lamina esterna del sistema si surriscalda.	▶ Applicare olio.
	▶ Sostituire la lamina esterna del sistema se danneggiata o deformata. (Far riferimento alla pagina 95.)

Problema	Azione
Non si ottiene la stessa rasatura a fondo di prima.	▶ È possibile ovviare a questo inconveniente effettuando la pulizia dopo ogni rasatura.
	▶ Sostituire la lamina esterna del sistema e/o le lame interne. Durata prevista della lamina esterna del sistema e delle lame interne:
	▶ Lamina esterna del sistema: 1 anno circa Lame interne: 2 anni circa
	▶ Applicare olio.

## Assistenza

### Contatti

Per maggiori informazioni o in caso di danneggiamento del rasoio o del cavo visitare il sito web Panasonic <http://www.panasonic.com> oppure contattare un centro di assistenza autorizzato (gli indirizzi sono riportati nel foglietto della garanzia pan-europea).

### Parti di ricambio

Le parti di ricambio sono disponibili presso il vostro rivenditore o Centro di Manutenzione.

Parti di ricambio per ES-LV9Q	Lamina esterna del sistema e lame interne	WES9036
	Lamina esterna del sistema	WES9177
	Lame interne	WES9170
Detergente speciale per la pulizia del rasoio & Sistema di Ricarica		WES4L03

### Durata della batteria

La durata della batteria è di 3 anni. La batteria del rasoio non deve essere sostituita dai consumatori. Far sostituire la batteria presso i centri di assistenza autorizzati.

## Per la salvaguardia dell'ambiente e il riciclo dei materiali

Questo rasoio contiene una batteria agli ioni di litio. Assicurarsi che la batteria venga smaltita presso un centro autorizzato, se presente nel proprio Paese di residenza.

### Smaltimento di vecchie apparecchiature e batterie usate Solo per Unione Europea e Nazioni con sistemi di raccolta e smaltimento



Questi simboli sui prodotti, sull'imballaggio e/o sulle documentazioni o manuali accompagnanti i prodotti indicano che i prodotti elettrici, elettronici e le batterie usate non devono essere buttati nei rifiuti domestici generici.

Per un trattamento adeguato, recupero e riciclaggio di vecchi prodotti e batterie usate vi invitiamo a portarli negli appositi punti di raccolta secondo la legislazione vigente nel vostro paese.

Con uno smaltimento corretto, contribuirete a salvare importanti risorse e ad evitare i potenziali effetti negativi sulla salute umana e sull'ambiente.

Per ulteriori informazioni su raccolta e riciclaggio, vi invitiamo a contattare il vostro comune.

Lo smaltimento non corretto di questi rifiuti potrebbe comportare sanzioni in accordo con la legislazione nazionale.

### Note per il simbolo batterie (simbolo sotto)

Questo simbolo può essere usato in combinazione con un simbolo chimico. In questo caso è conforme ai requisiti indicati dalla Direttiva per il prodotto chimico in questione.



## Smaltimento della batteria ricaricabile incorporata

**Rimuovere la batteria ricaricabile incorporata prima di smaltire il rasoio.**

Assicurarsi che la batteria venga smaltita presso un centro autorizzato, se presente.

Questa figura deve essere utilizzata esclusivamente per lo smaltimento del rasoio e non per la sua riparazione. Se si smonta personalmente il rasoio, l'apparecchio non sarà più impermeabile e ciò potrebbe comportarne il malfunzionamento.

- Rimuovere il rasoio dall'adattatore CA.
- Premere l'interruttore di alimentazione per accendere l'apparecchio e tenerlo acceso finché la batteria non è completamente scarica.
- Eseguire i passi da ① a ⑤ e sollevare la batteria, quindi rimuoverla.
- Prestare attenzione a non mandare in corto circuito i poli positivo e negativo della batteria rimossa e isolarli applicandovi del nastro adesivo.

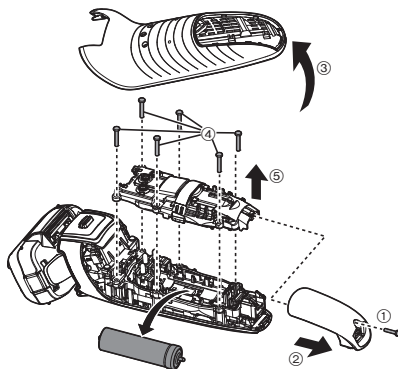

## Specifiche

Alimentazione	Fare riferimento all'etichetta sull'adattatore CA. (Conversione tensione automatica)
Tensione motore	3,6 V---
Tempo di carica	Circa 1 ora
Rumore acustico nell'aria	in modalità rasatura: 64 (dB (A) re 1 pW) in modalità tagliasette: 68 (dB (A) re 1 pW)

Il prodotto è progettato solo per uso domestico.

# Panasonic

Gebruiksaanwijzing  
(Huishoudelijk) Oplaadbaar scheerapparaat  
Model Nr. ES-LV9Q

## Inhoud

<b>Veiligheidsmaatregelen.....</b>	<b>108</b>	<b>Wanneer het bijna-leeg/statuslampje oplicht.....</b>	<b>122</b>
Beoogd gebruik .....	112	Veelgestelde vragen .....	122
De onderdelen.....	113	Problemen oplossen .....	123
Vorbereiding .....	113	Service.....	127
Bediening .....	115	Bescherming van het milieu en hergebruik van materialen.....	128
Grondig reinigen.....	118	Specificaties.....	129
Het scheerbladensysteem en de messenblokken vervangen.....	120		
Reinigingsvloeistof verversen .....	121		

Hartelijk dank voor uw aankoop van dit Panasonic product.

Lees voor gebruik van dit apparaat deze instructies en bewaar ze om ze later te raadplegen.



## Waarschuwing

- Dit toestel kan worden gebruikt door kinderen van 8 jaar en ouder, en door personen met beperkte fysieke, sensorische of mentale capaciteit, of met een gebrek aan ervaring en kennis, indien dit onder toezicht gebeurt of als ze aangeleerd werd hoe het toestel op een veilige manier te gebruiken en ze de betrokken gevaren begrijpen. Kinderen mogen niet met het apparaat spelen. Reiniging en gebruiksonderhoud mag niet zonder toezicht door kinderen worden uitgevoerd.
- Het netsnoer kan niet worden vervangen. Als het snoer is beschadigd, dient de wisselstroomadapter te worden weggegooid.



- Dit WET/DRY scheerapparaat kan worden gebruikt voor natscheren met scheerschuim, of voor droogscheren. U kunt dit waterdichte scheerapparaat onder de douche gebruiken en schoonmaken met water. Het volgende symbool betekent geschikt voor gebruik in bad of onder de douche.



- Gebruik geen andere dan de meegeleverde wisselstroomadapter en de zelfreinigende lader voor eender welk doel. Gebruik ook geen ander product met de meegeleverde wisselstroomadapter en de zelfreinigende lader. (Zie pagina 113.)
- Het volgende symbool geeft aan dat een specifieke, afneembare voeding nodig is om het elektrische apparaat op de stroomvoorziening aan te sluiten. Het type voeding staat naast het symbool aangegeven.



GB
D
F
I
NL
E
DK
P
N
S
FIN
PL
CZ
SK
H
RO
TR

## Veiligheidsmaatregelen



Hanteer altijd de volgende veiligheidsmaatregelen om het risico op letsel, dood, elektrische schokken, brand en beschadiging aan eigendommen te voorkomen.

### Verklaring van de symbolen

De volgende symbolen worden gebruikt voor het beschrijven en indelen van het niveau van gevaar, letsel en schade aan eigendommen wat kan ontstaan wanneer deze maatregelen niet worden nageleefd en het apparaat verkeerd wordt gebruikt.

 <b>GEVAAR</b>	Duidt een potentieel gevaar aan dat tot ernstig letsel of de dood leidt.
 <b>WAARSCHUWING</b>	Duidt een potentieel gevaar aan dat tot ernstig letsel of de dood kan leiden.
 <b>OPGELET</b>	Duidt een gevaar aan dat tot licht letsel of eigendomsschade kan leiden.

De volgende symbolen worden gebruikt om het soort na te leven instructies te beschrijven en in te delen.

	Dit symbool wordt gebruikt om de aandacht van de gebruiker te trekken op een bedieningsprocedure die niet mag worden uitgevoerd.
	Dit symbool wordt gebruikt om de aandacht van de gebruiker te trekken op een bedieningsprocedure die moet worden uitgevoerd om het apparaat in alle veiligheid te gebruiken.

108

## WAARSCHUWING

### ► Dit product

**Dit scheerapparaat heeft een ingebouwde, oplaadbare batterij. Deze batterij niet in het vuur gooien, niet verwarmen, of opladen, gebruiken, of achterlaten in een omgeving met hoge temperatuur.**

- Anders kan dit leiden tot oververhitting, ontbranding of explosie.

### **Niet wijzigen of repareren.**

 - Anders kan dit brand, elektrische schokken of een letsel veroorzaken.

Neem voor reparatie (batterij vervangen, enz.) contact op met een erkende reparateur.

 **Nooit demonteren, tenzij bij het weggoeien van het product.**  
- Anders kan dit brand, elektrische schokken of een letsel veroorzaken.

## **WAARSCHUWING**

### ► Bij een ongebruikelijke situatie of defect

Stop onmiddellijk met het gebruik van het apparaat en verwijder de adapter, bij een ongebruikelijke situatie of een defect.

- Indien u dit niet doet, kan dit brand, elektrische schokken of letsel veroorzaken.

<Ongebruikelijke situatie of defect>



• Het apparaat, de zelfreinigende lader, de adapter of het netsnoer is vervormd of abnormaal heet.

• Het apparaat, de zelfreinigende lader, de adapter of het netsnoer smelt of brand.

• Er is een abnormaal geluid tijdens het gebruik of het opladen van het apparaat, de zelfreinigende lader, de adapter of het netsnoer.

- Laat het apparaat onmiddellijk controleren of repareren bij een erkende reparateur.

### ► Stroomvoorziening



Steek de adapter niet in een stopcontact of trek hem er niet uit met een natte hand.

- Anders kan dit elektrische schokken of letsel veroorzaken.

Dompel de wisselstroomadapter en de zelfreinigende lader niet onder in water en spoel ze niet af met water. Plaats de wisselstroomadapter en de zelfreinigende lader niet boven of in de buurt van een met water gevulde wastafel of ligbad.



Gebruik het apparaat nooit als de wisselstroomadapter beschadigd is, of als de stroomstekker loszit in een stopcontact.

Het netsnoer niet beschadigen of wijzigen, of met kracht verbuigen, uitrekken of verdraaien. Zorg er ook voor dat het netsnoer niet bekneld raakt door er bijvoorbeeld zware voorwerpen op te plaatsen.

- Anders kan dit leiden tot elektrische schokken als gevolg van kortsluiting.



Niet gebruiken op een manier waarop het vermogen van het stopcontact of de huisbedrading wordt overschreden.

- Dit vermogen overschrijden door teveel apparaten op één stopcontact aan te sluiten, kan door overhitting tot brand leiden.



Zorg ervoor dat het apparaat altijd is aangesloten op een stopcontact met dezelfde spanningswaarden als die op de wisselstroomadapter vermeld staan.

Zorg dat de adapter stevig is aangesloten.

- Indien u dit niet doet, kan dit brand of elektrische schokken veroorzaken.



Maak de wisselstroomadapter los wanneer u het scheerapparaat met water gaat afwassen.

- Indien u dit niet doet, kan dit elektrische schokken of letsel veroorzaken.





Reinig regelmatig de stroomstekker en de apparaatstekker om te voorkomen dat stof zich opstapelt.

- Indien u dit niet doet, kan dit brand veroorzaken door een gebrekkige isolatie die veroorzaakt wordt door vochtigheid.

## **WAARSCHUWING**

### ► Ongelukken voorkomen

 Personen die ingeplante medische elektronische apparatuur, zoals een pacemaker, gebruiken, moeten ervoor zorgen dat het apparaat geen contact maakt met de huid waar de medische elektronische apparatuur is geïmplant. Dit kan leiden tot ongeval of ziekte.

 **Buiten het bereik van kinderen neerleggen. Laat hen het apparaat niet gebruiken.**

- Onderdelen of accessoires in de mond stoppen kan ongelukken of verwonding veroorzaken.

 **De zelfreinigende lader niet gebruiken voor of opbergen bovenop andere elektrische apparaten.**

- Anders kan dit leiden tot elektrische schokken als gevolg het morsen van vloeistof of brand als gevolg van kortsluiting.

**Als reinigingsmiddel of olie per ongeluk wordt ingeslikt, braak dan niet, drink veel water en raadpleeg een arts.**

 **Als reinigingsmiddel of olie in contact komt met de ogen, spoel dan onmiddellijk grondig af met stromend water en raadpleeg een arts.**

- Deze instructies niet naleven kan leiden tot lichamelijke problemen.

**Als het reinigingsmiddel in aanraking komt met de huid, onmiddellijk grondig wassen met zeep.**

 **Als u waar dan ook op uw lichaam last heeft van huidirritatie, stop dan onmiddellijk met het gebruik en raadpleeg een arts.**

- Deze instructies niet naleven kan leiden tot lichamelijk letsel of verwondingen aan de huid.

## **OPGELET**

### ► De huid beschermen

 **Gebruik niet teveel druk om het scheerbladensysteem tegen uw lip of een ander deel van uw gezicht te drukken. Breng het scheerbladensysteem niet rechtstreeks aan op een wond of op beschadigde huid.**

**Raak het mesgedeelte (metaaldeel) van het binnenste mes niet aan.**

- Dit kan letsel aan de huid of hand veroorzaken.

**Druk niet met kracht op het scheerbladensysteem. Raak het scheerbladensysteem ook niet aan met de vingers of nagels tijdens het gebruik.**

 **Gebruik dit product niet voor het haar op het hoofd of op een ander deel van het lichaam.**

- Dit kan letsel aan de huid veroorzaken of de levensduur van het scheerbladensysteem doen verkorten.

**Verwijder het scheerapparaat niet van de zelfreinigende lader wanneer de stand "AUTO" of "Drogen/Opladen" wordt gebruikt.**

 - Indien u dit doet, kan dit brand veroorzaken door hoge temperaturen rondom de mesjes.

 **Controleer voor gebruik of het scheerbladensysteem niet vervormd is of gebarsten.**

- Nalaten hiervan kan leiden tot huidbeschadiging.

 **Plaats de beschermkap op het scheerapparaat wanneer u het meeneemt of opbergt.**

- Anders kan dit letsel aan de huid veroorzaken of de levensduur van het scheerbladensysteem verkorten.

## **OPGELET**

### ► **Let op de volgende voorzorgsmaatregelen**

 **Wikkel het netsnoer bij het opbergen niet te strak rond de adapter.**

- Indien u dit doet, kan de draad in het netsnoer bij belasting breken, hetgeen brand kan veroorzaken door kortsluiting.

 **Let op dat er geen metalen voorwerpen of vuil aan de stroomstekker of de apparaatstekker blijven kleven.**

- Anders kan dit leiden tot elektrische schokken als gevolg van kortsluiting.

 **Maak de adapter of de apparaatstekker niet los door aan het snoer te trekken.**

- Anders kan dit elektrische schokken of letsel veroorzaken.

 **Deel uw scheerapparaat niet met leden van uw gezin of anderen.**

- Hierdoor kunnen infecties of ontstekingen ontstaan.

 **Niet laten vallen of niet tegen andere voorwerpen slaan.**

- Dit kan letsel veroorzaken.

 **Gebruik het reinigingsmiddel niet voor andere doeleinden dan het reinigen van de mesjes van het scheerapparaat.**

- Dit samen met andere producten gebruiken, kan verkleuring of barsten veroorzaken.

 **Veeg eventueel gemorste reinigingsvloeistof onmiddellijk op.**

- Langdurig contact kan verkleuring van lederwaren of parketvloeren veroorzaken.

 **Verwijder de adapter uit het stopcontact wanneer u het apparaat niet oplaadt.**

- Anders kan dit elektrische schok of brand veroorzaken, door elektrische lekkage als gevolg van beschadiging van de isolatie.

 **Wees voorzichtig bij het openen van het reinigingsmiddel omdat het mondstuk scherp is.**

- Als u dit niet doet kan dat tot letsel leiden.

**Omgaan met de verwijderde batterij om te worden ingeleverd voor recycling**

## **GEVAAR**

- De oplaadbare batterij kan uitsluitend met dit apparaat worden gebruikt. Gebruik de batterij niet met andere producten.
  - Laad de batterij niet op nadat deze uit het apparaat werd verwijderd.
  - Gooi de batterij niet in het vuur en stel de batterij niet bloot aan hitte.
  - Geef geen harde klap op de batterij, demonteer de batterij niet, breng er geen wijzigingen op aan en maak ook geen gat in de batterij met bijvoorbeeld een spijker.
  - Laat de positieve en negatieve polen van de batterij niet met elkaar in contact komen via metalen voorwerpen.
  - Vervoer of bewaar de batterij niet samen met metalen juwelen, zoals halskettingen en haarspelden.
  - De batterij mag niet worden gebruikt of achtergelaten waar deze wordt blootgesteld aan hoge temperaturen, zoals direct zonlicht of in de buurt van andere warmtebronnen.
  - Verwijder nooit het omhulsel van de batterij.
- Anders kan dit leiden tot oververhitting, ontbranding of explosie.

GB

D

F

I

NL

E

DK

P

N

S

FIN

PL

CZ

SK

H

RO

TR

## **WAARSCHUWING**

**Na het verwijderen van de oplaadbare batterij, moet deze buiten het bereik van kinderen en peuters worden bewaard.**



- De batterij is schadelijk voor het lichaam als deze per ongeluk wordt ingeslikt.

Als dit gebeurt, raadpleeg dan onmiddellijk een arts.

**Als de batterijvloeistof lekt en met de ogen in aanraking komt, moet u niet in de ogen wrijven maar grondig spoelen met schoon water, zoals kraanwater.**



- Indien u dit niet doet, kan dit oogletsel veroorzaken.

Raadpleeg onmiddellijk een arts.

## **OPGELET**

**Als de batterijvloeistof lekt en met de huid of kleding in aanraking komt, moet u deze afspoelen met schoon water, zoals kraanwater.**



- Indien u dit niet doet, kan dit ontsteking veroorzaken.

## **Beoogd gebruik**

- Scheer uzelf gedurende ten minste drie weken met scheerzeep en merk het verschil. Neem de tijd om te wennen aan uw Panasonic WET/DRY scheerapparaat. Uw huid en baard hebben ongeveer een maand nodig om zich aan te passen aan een nieuwe manier van scheren.
- Breng het scheerbladensysteem niet in contact met een hard voorwerp.  
Hierdoor kunnen de messen beschadigd worden aangezien ze zeer dun zijn en gemakkelijk vervormen.
- Droog het hoofdapparaat niet met een haardroger of een ventilatorkachel.  
Dit kan een defect of een vervorming van de onderdelen veroorzaken.
- Laat het scheerapparaat niet zonder scheerbladhouder blootgesteld aan direct zonlicht.  
Dit kan de waterdichte rubber beschadigen en de waterdichting aantasten, hetgeen een defect kan veroorzaken.
- Bewaar het scheerapparaat na gebruik op een plaats met lage vochtigheid.  
Indien u dit niet doet, kan dit een slechtere werking door roest veroorzaken.
- Laat het reinigingsmiddel niet staan op een plaats met hoge temperaturen.  
Dit kan aantasting van de werking veroorzaken.
- Laat beide messenblokken in het apparaat zitten. Als slechts één van de messenblokken is ingestoken, kan het scheerapparaat beschadigd raken.
- Gebruik geen zout water of heet water wanneer u het scheerapparaat met water reinigt. Laat het scheerapparaat niet langdurig in water ondergedompeld.

## De onderdelen

### A Behuizing

- ① Beschermkap
- ② Scheerbladensysteem
- ③ Scheerbladhouder
- ④ Gladde rollers
  - Deze zorgen voor een soepele beweging over de huid.
- ⑤ Ontgrendelknoppen voor scheerbladhouder
- ⑥ Stroomschakelaar
- ⑦ Lamp display
  - a. Lampje voor gebruikte tijd
  - b. Lampje van de batterijcapaciteit
  - c. Scheersensorlamp (☹)
  - d. Lampje voor het reinigen (☹)
  - e. Schakelaar vergrendelingslampje (🔒)
  - f. Lampje voor controle van Kop/mes (☹)
  - g. Oplaadlampje (➡)
- ⑧ Apparaataansluiting
- ⑨ Scheerkop
- ⑩ Ontgrendelknoppen voor scheerbladensysteem
- ⑪ Messenblokken
- ⑫ Tondeuse
- ⑬ Tondeusegreep

- ⑭ Klem aan de achterkant van de behuizing

### B Zelfreinigende lader

- ⑮ Oplaadpunten
- ⑯ Knop voor het verwijderen van het reinigingsvloeistofreservoir
- ⑰ Vulopening
- ⑱ Zelfreinigende laderhouder
- ⑲ Ontgrendelingshendel
- ⑳ Filter voor reinigingsvloeistof
- ㉑ Reinigingsvloeistofreservoir
- ㉒ Statuslampje
- ㉓ Bijna leeg lampje
- ㉔ Reinigingslampje
- ㉕ Drooglampje
- ㉖ Keuzeknop

### C Wisselstroomadapter (RE7-87)

- ㉗ Adapter
- ㉘ Stroomstekker
- ㉙ Netsnoer
- ㉚ Apparaatstekker

### Accessoires

- D Reistasje
- E Reinigingsborsteltje
- F Olie
- G Speciaal reinigingsmiddel (Reinigingsmiddel)
- H Gebruiksaanwijzing
- I Garantiekart

Er kunnen zich bij aanschaf nog waterdruppels in de zelfreinigende lader bevinden, maar dit vormt geen probleem voor de hygiëne of de werking. (Het zijn de laatste restjes van het gedistilleerd water dat is gebruikt voor de werkingstest.)

## Vorbereitung

### Het scheerapparaat opladen

- Schakel het scheerapparaat uit.
- Veeg eventuele waterdruppels van de klem aan de achterkant van de behuizing.

- 1 Steek de stekker van het apparaat [C⑩] in de zelfreinigende lader [B].

- 2 Verwijder de beschermkap [A①] terwijl u de zijkant van de kap indrukt en steek dan het scheerapparaat in de zelfreinigende lader.



- Steek het scheerapparaat langzaam in de zelfreinigende lader en let op dat het scheerbladensysteem niet beschadigd wordt.

- 3 Steek de adapter [C⑰] in een stopcontact.

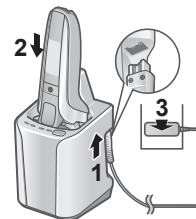
- Controleer of het oplaadlampje (➡) brandt.
- Het opladen duurt ongeveer 1 uur.



#### 4 Koppel de adapter los wanneer het opladen beëindigd is.

<p>Tijdens het opladen</p>  <p>➔ licht op. Het cijfer van het lampje van de batterijcapaciteit zal toenemen naarmate dat het opladen vordert.</p>	<p>Wanneer het opladen is voltooid</p>  <p>➔ Zowel het lampje van de batterijcapaciteit als ➔ lichten op en gaan na 5 seconden weer uit.</p>
--	---

#### Opmerkingen

- Wanneer het scheerapparaat voor de eerste keer wordt opgeladen, of wanneer het meer dan zes maanden niet is gebruikt, kan het zijn dat de tijd voor het opladen wijzigt of het oplaadlampje (➔) niet gaat branden. In aangekoppelde stand gaat dit lampje uiteindelijk branden.
- De aanbevolen omgevingstemperatuur voor het opladen is 10 °C – 35 °C. Het opladen kan langer duren of het oplaadlampje (➔) zal snel knipperen en het opladen kan niet goed verlopen bij extreem lage of hoge temperaturen.
- Het scheerapparaat kan gedurende 2 weken worden gebruikt wanneer het volledig is opgeladen.  
(Gebaseerd op 3-minuten droog scheren per dag in een omgevingstemperatuur van 20 °C – 30 °C.)  
Het aantal bruikbare dagen is afhankelijk van de volgende omstandigheden.
  - Dikte van de baard
  - Druk uitgeoefend op de huid
  - Gebruiksfrequentie van de sonische vibratiereiniging
- Als de radio of een andere bron storingen ondervindt tijdens het gebruik of het opladen van het scheerapparaat, verplaats u dan naar een andere locatie om het apparaat te gebruiken.

114

#### Opladen zonder de zelfreinigende lader

- Schakel het scheerapparaat uit.
- Veeg eventuele waterdruppels van de apparaataansluiting af.

- 1 Steek de apparaatstekker [C 30] in het scheerapparaat.
- 2 Steek de adapter [C 27] in een stopcontact.
- 3 Koppel de adapter los wanneer het opladen beëindigd is.

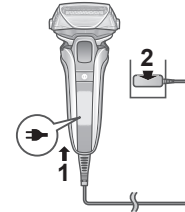

#### Opmerking

U kunt het scheerapparaat niet gebruiken tijdens het opladen.

#### Vorbereiden van de reinigingsvloeistof

U kunt het reinigen direct na het gebruik starten als u de volgende voorbereidingen treft. (Zie pagina 117.)

- Maak de wisselstroomadapter los van de zelfreinigende lader.

- 1 Druk op de knop (1) voor het verwijderen van het reinigingsvloeistofreservoir en verwijder het reinigingsvloeistofreservoir (2) op een harde, vlakke ondergrond.

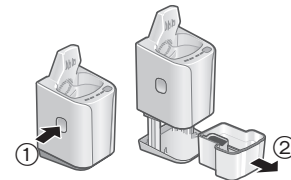

- Als de zelfreinigende lader wordt opgetild, of zich op een zachte ondergrond bevindt, zoals tapijt, zal de ontgrendelingshendel niet goed in de lader passen. In dat geval kan het reinigingsvloeistofreservoir niet verwijderd worden.



## 2 Giet leidingwater (1) en reinigingsmiddel (2) in het reinigingsvloeistofreservoir.

- Laat het water niet tot boven de waterpeilstreep (a) stijgen.
- Giet het gehele pakje reinigingsmiddel er in.

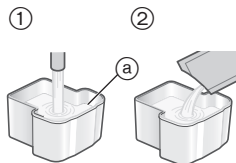

## 3 Schuif het reinigingsvloeistofreservoir [E21] langzaam in de zelfreinigende lader [E] totdat het erin vastklikt.

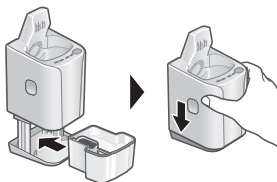

### Opmerkingen

- Voor het verversen van de reinigingsvloeistof, zie pagina 121.
- Gebruik uitsluitend speciaal reinigingsmiddel voor zelfreinigende laders voor Panasonic-scheerapparaten. Veronachtzaming hiervan kan leiden tot storingen of defecten.
- Houd de zelfreinigende lader niet scheef. Dat kan leiden tot morsen van de reinigingsvloeistof of vermindering van het aantal dagen dat u de reinigingsvloeistof kunt gebruiken.
- U kunt de reinigingsvloeistof ongeveer 30 dagen lang gebruiken bij een gebruik van eenmaal per dag. (Dit is afhankelijk van de dikte van de baard en de omgevingstemperatuur.)

## Bediening

Dit apparaat heeft een slimme vergrendelingsfunctie. De stroomschakelaar wordt dus automatisch vergrendeld om onbedoelde werking te voorkomen wanneer u niet scheert.

### ► De stroomschakelaar ontgrendelen

De lampjes verlichten opwaarts en de stroomschakelaar wordt automatisch ontgrendeld wanneer de behuizing wordt vastgenomen.



- De resterende batterijcapaciteit wordt getoond en de lampjes van de batterijcapaciteit gaan daarna na ongeveer 1 seconde weer uit.

### ► Vergrendelen van de stroomschakelaar

De lampjes verlichten neerwaarts en de stroomschakelaar wordt automatisch vergrendeld 1 minuut na het loslaten van de behuizing.

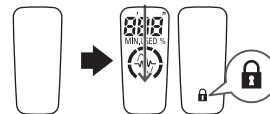

- Het schakelaar vergrendelingslampje (🔒) licht 5 seconden lang op en gaat dan uit.

- De sensor kan reageren en de stroomschakelaar kan ontgrendeld worden wanneer een elektrisch apparaat of metalen voorwerp dichterbij komt. Dit is niet abnormaal.

## De baard scheren

### 1 Druk op en begin met scheren.

- De "scheersensor", die automatisch het vermogen aanpast aan de dikte van de baard, treedt in werking. Zo kunt u scheren met hoog vermogen op plaatsen met een zware baardgroei en met minder vermogen in lichtere baardstreken, om rekening te houden met de gevoeligheid van uw huid.



### Tips voor beter scheren

Plaats het gehele scheerbladensysteem recht op tegen de huid en ga scheren door het scheerapparaat langzaam over uw gezicht te bewegen tegen de groeirichting van uw baard in.

- De baard onder de kin en rond uw keelstreek kunt u beter scheren door de huid ietwat op te rekken zodat de baardharen rechter overeind staan.
- Om beschadiging van het scheerbladensysteem te voorkomen, mag u niet scheren met slechts een deel van het scheerbladensysteem.

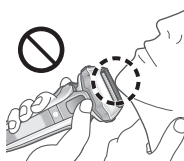
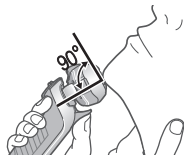

## 2 Druk op wanneer u klaar bent.

Tijdens het gebruik



De gebruikte tijd en de resterende batterijcapaciteit worden getoond en gaan na 7 seconden weer uit.

- De gebruikstijd keert na 10 minuten terug naar [0'00"].
- Het scheersensordlampje () knippert.

Na gebruik



De gebruikte tijd en de resterende batterijcapaciteit knipperen beurtelings en gaan na 8 seconden weer uit.

Wanneer het batterijvermogen laag is

"10%" verschijnt en  knippert.

Na het uitschakelen maakt het apparaat twee keer een piepgeluid.

- U kunt nog 1 à 2 keer scheren nadat "10%" is verschenen. (Dit kan variëren en is afhankelijk van het gebruik.)



### Opmerkingen

- Het kan voorkomen dat het apparaat niet werkt bij een omgevingstemperatuur lager dan ongeveer 5 °C.
- De scheersensor reageert mogelijk niet, afhankelijk van het type scheergel en de hoeveelheid. Dit is niet abnormaal.
- Afhankelijk van de dikte van de baard of de hoeveelheid afgeschoren haar in de scheerkop, kan het zijn dat de scheersensor niet reageert en het aandrijfgeluid niet varieert. Dit is geen defect.

- Om ongelukjes te voorkomen, houdt u tijdens het gebruik van het scheerapparaat uw vingers op de vingersteun.
- De sonische vibratiereiniging wordt ingeschakeld door de stroomschakelaar langer dan 2 seconden ingedrukt te houden terwijl het scheerapparaat niet in werking is. (Zie pagina 118.) U kunt zich niet scheren in deze modus.

### ► Van scheerkop veranderen

U kunt de contourwerking veranderen.

#### FREE

De scheerkop kan vrij bewegen opdat lastige plekjes niet worden overgeslagen.



#### LOCK

U kunt de scheerkop vergrendelen.



### ► Gebruik van de tondeuse

1. Schuif de tondeusegreep omhoog tot in de positie "mm" zodat de tondeuse rechtop staat.
2. Op **(1)** drukken en gebruiken.



Houd de bovenste knop **(a)** ingedrukt en schuif de tondeusegreep naar beneden om de tondeuse omlaag te brengen.

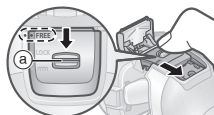

### Tips voor effectief gebruik

Plaats de rand van de tondeuse loodrecht op uw huid en beweeg de tondeuse voorzichtig omlaag.

Bakkebaarden bijwerken



Voorscheren van lange baardharen



## Reinigen, drogen, opladen

Wij raden u aan om het scheerapparaat na elk gebruik te reinigen.

- 1 **Plaats het scheerapparaat in de zelfreinigende lader **(B)** en sluit **1** de adapter **(C)** aan op een stopcontact.**

(Zie pagina 113.)

- Controleer of het oplaadlampje **(→)** brandt.
- Als het bijna-leeg lampje of het statuslampje oplicht, zie dan pagina 122.

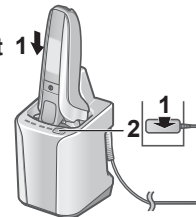

- 2 **Druk op **(SELECT)**.**

Het reinigingslampje en het drooglampje lichten op en dan start na ongeveer 6 seconden de "AUTO" modus.

- Het is niet mogelijk de stand te wijzigen nadat de stand "AUTO" is gestart.

**Reinigen**  
10 min



**Drogen**  
80 min\*



**Opladen**  
0 tot 60 min



\*Als de omgevingstemperatuur rond de zelfreinigende lader laag is (ongeveer 15 °C of lager): 170 min

### 3 Maak de adapter los nadat de gekozen modus is voltooid.

Reinig het scheerapparaat eenmaal per maand met water of met het reinigingsborsteltje. (Zie pagina's 118 en 120.)

Het halsgedeelte (A) van het scheerapparaat, het bevestigingspunt (B) van de messenblokken, de tondeuse, het scheerbladensysteem enz. kunnen niet worden gereinigd met de zelfreinigende lader.

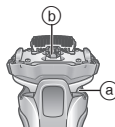

### Functie van de zelfreinigende lader omschakelen

De stand "Opladen" begint wanneer het scheerapparaat bevestigd wordt, maar u kunt de functie omschakelen door indrukken van de keuzeknop.



#### Opmerkingen

- Druk tijdens het reinigen niet op de knop voor het verwijderen van het reinigingsvloeistofreservoir aangezien er reinigingsvloeistof kan worden gemorst, wat een defect kan veroorzaken.
- De tijdsduur voor het drogen kan langer zijn bij omgevingstemperaturen van ca. 15° C of minder. De functie Reinigen/Drogen werkt mogelijk niet bij erg lage omgevingstemperaturen (ongeveer 0 °C of minder).
- In het reinigingsmiddel is tevens een smeermiddel verwerkt, zodat u soepel glad kunt blijven scheren zonder olie te gebruiken.

118

## Grondig reinigen

### Reinigen met water

- Schakel het scheerapparaat uit en maak de wisselstroomadapter los.

#### 1 Breng wat handzeep en water aan op het scheerbladensysteem [A 2].



#### 2 Houd 1 langer dan 2 seconden ingedrukt om de sonische vibratiereiniging te activeren.

- Het rondspatten van schuim wordt onderdrukt.
- Het lampje van de batterijcapaciteit knippert overeenstemmend.
- Na ongeveer 20 seconden zal het automatisch uitgeschakeld worden, of u kunt het uitschakelen door op de stroomschakelaar te drukken.



#### 3 Verwijder de scheerkop [A 9] en reinig deze onder stromend water.

- Zie pagina 120 voor het aanbrengen en verwijderen van de scheerkop.
- Het spatten wordt verminderd door het scheerapparaat te spoelen met de sonische vibratiereiniging geactiveerd.
- Na spoelen met water, schudt u het scheerapparaat een paar keer op en neer om overtollig vocht te verwijderen en dan veegt u de resterende waterdruppels weg met een droge doek.



#### 4 Breng de scheerkop aan en droog het geheel met de zelfreinigende lader [E].

- Plaats het scheerapparaat in de zelfreinigende lader en sluit de adapter aan op een stopcontact.
  - Controleer of het oplaadlampje (➡) brandt.
- Druk tweemaal op **SELECT**.  
Het drooglampje licht op en na ongeveer 6 seconden start de functie "Drogen/Opladen".
  - Het is mogelijk over te schakelen naar de "AUTO"-stand zelfs nadat de stand "Drogen/Opladen" is gestart.

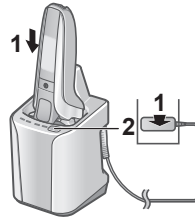

**Drogen**  
180 min

**Opladen**  
0 tot 60 min



- Maak de adapter los nadat de gekozen modus is voltooid.

#### 5 Smeer het scheerapparaat.

Dit houdt de beweging van de mesjes gelijkmatig, voor comfortabel scheren.

- Breng één druppel olie op elk scheerbladensysteem aan.
- Schuif de tondeuse omhoog en breng een druppeltje olie aan.
- Schakel het scheerapparaat in gedurende ongeveer 5 seconden.
- Zet het scheerapparaat uit en veeg met een zachte doek alle overtollige olie van het scheerbladensysteem af.



#### ► Het scheerapparaat drogen zonder de zelfreinigende lader

Drogen in de schaduw en olie aanbrengen.

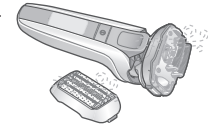

#### Opmerkingen

- Pas op dat u het scheerapparaat bij het afschudden van water niet laat stoten tegen de kraan, de wasbak e.d. Hard stoten kan defecten veroorzaken.
- Niet afvegen met thinner, wasbenzine, alcohol enz.  
Dit kan een defect veroorzaken of barsten of verkleuring van de onderdelen.  
Afvegen met wat mild verdund zeepsop.
- Gebruik geen wasmiddel, afwasmiddel of andere reinigers, dan alleen gewone handzeep.  
Dit kan defecten veroorzaken.
- Gebruik de zelfreinigende lader niet als er nog druppels of zeepresten aan het scheerapparaat kleven.  
Dit zou de concentratie of de samenstelling van de reinigingsvloeistof in het reinigingsvloeistofreservoir kunnen veranderen, waardoor de reiniging, sterilisatie, smering en droging minder effectief kunnen worden. Ook zou er hierdoor reinigingsvloeistof uit de zelfreinigende lader gemorst kunnen worden.

## Reinigen met het borsteltje

Verwijder de scheerkop en de messenblokken. (Zie deze pagina.)

### ► Reinigen met het lange borsteltje

Reinig de scheerkop [A9], het scheerbladensysteem [A2], de behuizing [A] en de tondeuse [A12] met behulp van de lange borstel.



### ► Reinigen met het korte borsteltje

- Reinig de messenblokken [A11] door met het korte borsteltje in de aangegeven richting te bewegen.
- Beweeg de korte zijde van het borsteltje niet zijwaarts tegen de mesjes, want zo beschadigt u de messenblokken en worden ze minder scherp.

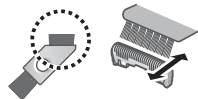

## Het scheerbladensysteem en de messenblokken vervangen

verschijnt eenmaal per jaar op het lamp-display. (Gebaseerd op een dagelijks gebruik van 3 minuten per dag) Het is raadzaam het scheerbladensysteem en de messenblokken te controleren zodra deze indicator verschijnt. Druk langer dan 30 seconden op de stroomschakelaar om uit te zetten.

Ook als niet direct na vervanging uit gaat, zal de aanduiding automatisch verdwijnen binnen ongeveer 7 scheerbeurten.

scheerbladensysteem	eenmaal per jaar
messenblokken	eens om de twee jaar

120

### ► De scheerkop loskoppelen

Druk op de ontgrendelknoppen [A5] voor de scheerbladhouder, en til de scheerkop [A9] omhoog.

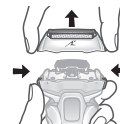

### ► De scheerkop vastkoppelen

Druk, nadat het teken van de scheerbladhouder () naar de voorkant is gedraaid, de scheerkop [A9] stevig op het scheerapparaat totdat deze vastklikt.

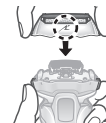

### ► Het scheerbladensysteem vervangen

1. Druk op de ontgrendelknoppen [A10] voor het scheerbladensysteem en trek het scheerbladensysteem [A2] omlaag.

- Druk niet met grote kracht op de ontgrendelknoppen voor scheerbladensysteem.

Dit kan het scheerbladensysteem buigen, waardoor dit niet correct op de scheerbladhouder kan worden bevestigd.

2. Richt het scheerbladhouderteken () op het scheerbladensysteemteken () en bevestig ze stevig aan elkaar tot het klikt.

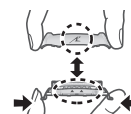

### ► De messenblokken vervangen

1. Verwijder de messenblokken [A11] één voor één.
2. Plaats de messenblokken één voor één.



### Opmerking

Gooi de scheerbladhouder niet weg.

## Reinigingsvloeistof verversen

Als het statuslampje 5 seconden lang oplicht wanneer u op de keuzeknop drukt, moet de reinigingsvloeistof worden verversd.

- Ook als het statuslampje niet oplicht, moet u de reinigingsvloeistof verversen nadat er 6 maanden zijn verstreken.

### 1 Maak de wisselstroomadapter (C) los en verwijder het reinigingsvloeistofreservoir (E 21). (Zie pagina 114.)



### 2 Spoel de oude reinigingsvloeistof weg.

- U kunt deze gewoon in de gootsteen wegspoelen.

### 3 Spoel het reinigingsvloeistofreservoir uit.

- Giet water uit, zoals afgebeeld, terwijl u het reinigingsvloeistofreservoir schuin houdt en het zachtjes schudt.
- U kunt reinigen met de filter van de reinigingsvloeistof verwijderd. Zorg ervoor dat na het reinigen de filter voor het reinigingsvloeistof wordt aangebracht.



### 4 Veeg baardharen die zich hebben vastgezet op de binnenkant van het reinigingsvak (a) voorzichtig weg met een met water bevochtigde doek of tissue.

- Maak de hoeken en oneffen delen van het reinigingsvak schoon met een met water bevochtigd wattenstaafje.

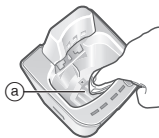

## 5 Bereid de verse reinigingsvloeistof voor. (Zie pagina 114.)

### Opmerkingen

- De reinigingsvloeistof wordt bij elk gebruik verminderd, maar voeg toch geen reinigingsmiddel en water toe, behalve bij het verversen van de reinigingsvloeistof. Hierdoor kan de reinigingsfunctie verslechteren.
- Spoel de zelfreinigende lader niet met water uit.
- Niet afvegen met thinner, wasbenzine, alcohol enz. Dit kan een defect veroorzaken of barsten of verkleuring van de onderdelen. Afvegen met wat mild verdund zeepsop.
- Sommige bestanddelen van de reinigingsvloeistof en huidolie kan van elkaar worden gescheiden en zich hechten aan het reinigingsvloeistofreservoir en de filter van de reinigingsvloeistof. Dit wijst niet op een probleem.

### ► Wanneer het water niet wegloopt uit het reinigingsvak

- Til de zelfreinigende lader niet op om water uit te gieten. Hierdoor kan de reinigingsvloeistof uit het reinigingsvloeistofreservoir worden gemorst of kan het storting van de zelfreinigende lader veroorzaken.
- Baardharen kunnen de afvoeropening in de bodem van het reinigingsvak verstopen. In dit geval kunt u het scheerapparaat niet reinigen of drogen.
  1. Maak vooral eerst de wisselstroomadapter los van de zelfreinigende lader.
  2. Plaats de zelfreinigende lader op een vlakke ondergrond en veeg de afgeschoren baardharen door de afvoeropening (b) met een tandenstoker e.d.

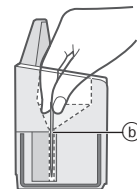

## Wanneer het bijna-leeg/statuslampje oplicht

Wanneer het bijna-leeg lampje of het statuslampje ongeveer 5 seconden lang oplicht na indrukken van de keuzeknop, geeft dit aan dat de reinigingsvloeistof ververst moet worden.

Lampje op de zelfreinigende lader	Betekenis van de aanduiding
Het bijna-leeg lampje licht op.	<p>Verversing van de reinigingsvloeistof moet binnen ongeveer 7 dagen plaatsvinden. Bereid het reinigingsmiddel voor.</p>
Het statuslampje brandt.	<p>Vervang de reinigingsvloeistof. (Zelfs als de verversing niet wordt verricht, kunnen de andere functies dan de "AUTO"-stand nog wel gebruikt worden.)</p> <p>Ook al denkt u dat verversing nog niet nodig is...</p> <ul style="list-style-type: none"> <li>• Is het reinigingsvloeistofreservoir naar behoren aangebracht?</li> <li>• Is de zelfreinigende lader op een vlakke ondergrond geplaatst?</li> <li>• Wordt de zelfreinigende lader gebruikt buiten het aanbevolen temperatuurbereik? (Alleen de "Oplaad"-functie kan worden gebruikt.)</li> </ul>

## Veelgestelde vragen

Vraag	Antwoord
Waarom duurt de stand "Drogen/Opladen" langer dan de stand "AUTO"?	<p>Dit is vanwege een verschil in de tijd voor het drogen.</p> <p>In de stand "Drogen/Opladen" is de droogtijd langer ingesteld, omdat er nog steeds overtollig vocht kan zijn in andere delen dan het scheerbladensysteem, nadat het scheerapparaat is uitgespoeld en afgewassen met water.</p>
Kan ik de zelfreinigende lader bijvullen met water wanneer er nog maar weinig reinigingsvloeistof over is?	<p>Niet bijvullen met water, want dan kan de reinigingsfunctie aantasten. Vervang de reinigingsvloeistof.</p>
Kan de zelfreinigende lader ook gebruikt worden voor het reinigen van andere modellen?	<p>Deze zelfreinigende lader kan alleen worden gebruikt voor het model ES-LV9Q.</p> <p>Gebruik met andere modellen kan storingen veroorzaken, dus doe dat niet.</p>
Als de batterij voor langere tijd niet wordt gebruikt, zal de batterij dan verslechteren?	<p>De batterij zal verslechteren indien deze voor meer dan 6 maanden niet wordt gebruikt. Zorg er dus voor om deze minstens om de 6 maanden volledig op te laden.</p>
Kan ik het scheerapparaat na elk gebruik opladen?	<p>De gebruikte batterij is een lithium-ion batterij, opladen na elk gebruik zal dus geen effect hebben op levensduur van de batterij.</p>



Vraag	Antwoord
Waarom moet de adapter na het opladen worden losgekoppeld?	▶ De batterij langer dan 1 uur opladen heeft geen nadelige invloed op de werking van de batterij, maar maakt u de adapter los in het belang van de veiligheid en om energie te besparen.
Wat zijn de bestanddelen van de speciale olie en het reinigingsmiddel?	▶ Olie: vloeibare paraffine ▶ Reinigingsmiddel: niet-ionisch uitvloeimiddel, antimicrobieel middel, smeermiddel en reukstof.
Waarom maakt het apparaat na het uitschakelen twee keer een piepgeluid?	▶ Het geluid geeft aan dat de batterijcapaciteit laag is. Laad het apparaat op.

## Problemen oplossen

Voer de volgende acties uit.

Als de problemen nog steeds niet zijn opgelost of alle lampjes van de zelfreinigende lader knipperen, neemt u dan contact op met de winkel waar u het apparaat hebt gekocht of met een door Panasonic erkend service center voor reparatie.

## ▶ Zelfreinigende lader

Probleem	Actie
Het mesje werd niet goed gereinigd.	▶ Als het scheerapparaat tijdens meer dan 2 weken niet werd gereinigd, reinig dan eerst met het reinigingsborsteltje om de baardresten te verwijderen. (Zie pagina 120.) ▶ Voeg geen reinigingsmiddel en water toe, behalve bij het vervangen van de reinigingsvloeistof. Hierdoor kan de reinigingsfunctie verslechteren. (Zie pagina 121.) ▶ Na het reinigen kunnen olieachtige druppels op de buitenzijde van de scheerbladhouder achterblijven. Dit is het smerende bestanddeel van de reinigingsvloeistof en duidt niet op een probleem. U kunt het met een zachte doek afvegen.
De mesjes zijn niet droog en kleverig.	▶ De scheerbladen kunnen niet snel drogen vanwege de temperatuur. Voer de stand "Drogen/Opladen" opnieuw uit of veeg ze voor het scheren af met een zacht doek.
De mesjes scheuren of vervormen tijdens het reinigen.	▶ Steek geen vreemde voorwerpen in de lader. ▶ Vervang het scheerbladensysteem en/of de messenblokken. (Zie pagina 120.)

Probleem	Actie
De reinigingsvloeistof schuimt op.	<ul style="list-style-type: none"> <li>▶ Als u zeepwater of handzeep met het reinigingsmiddel mengt of een ander reinigingsmiddel gebruikt, zal de reinigingsvloeistof opschuimen. Gebruik de zelfreinigende lader na het scheerapparaat grondig te hebben gewassen en gedroogd.</li> <li>▶ Vervang de reinigingsvloeistof. (Zie pagina 121.)</li> </ul>
Reinigingsvloeistof heeft zich in de reinigingbak opgehoopt.	<ul style="list-style-type: none"> <li>▶ Verwijder afval, enz. dat zich in de afvoer onderaan de reinigingsbak heeft opgehoopt. (Zie pagina 121.)</li> <li>▶ Als u de zelfreinigende lader gebruikt wanneer het scheerapparaat nat is of wanneer er zeep of scheergel op het scheerapparaat zit, kan reinigingsvloeistof zich in de reinigingsbak ophopen.</li> </ul>
Er lekt reinigingsvloeistof uit het reinigingsvloeistofreservoir.	<ul style="list-style-type: none"> <li>▶ Druk tijdens de werking in elk van de functies niet op de knop voor het verwijderen van het reinigingsvloeistofreservoir.</li> <li>▶ Plaats de zelfreinigende lader horizontaal.</li> <li>▶ Als u de zelfreinigende lader gebruikt wanneer het scheerapparaat nat is of wanneer er zeep of scheergel op het scheerapparaat zit, kan er reinigingsvloeistof lekken.</li> </ul>

124

Probleem	Actie
Het reinigingsvloeistofreservoir kan niet worden verwijderd.	<ul style="list-style-type: none"> <li>▶ Plaats de zelfreinigende lader op een harde en vlakke ondergrond. (Zie pagina 114.)</li> </ul>
De stand begint niet.	<ul style="list-style-type: none"> <li>▶ Controleer of de wisselstroomadapter op de zelfreinigende lader is aangesloten en of de adapter is aangesloten op een stopcontact. (Zie pagina 117.)</li> <li>▶ Controleer of het scheerapparaat goed vastzit aan de zelfreinigende lader. (Zie pagina 117.)</li> <li>▶ De functie Reinigen/Drogen werkt mogelijk niet bij erg lage omgevingstemperaturen (ongeveer 0 °C of minder).</li> <li>▶ Controleer of het statuslampje brandt. (Zie pagina 122.)</li> </ul>
Het scheerapparaat kan niet worden opgeladen.	<ul style="list-style-type: none"> <li>▶ Veeg zachtjes de klem aan de achterkant van de behuizing en de oplaadpunten van de zelfreinigende lader af met een met water bevochtigde doek.</li> </ul>

Probleem	Actie
Maakt veel lawaai.	<p>Tijdens het reinigen: De zelfreinigende lader maakt veel geluid door het reinigen van de mesjes.</p> <p>Na het reinigen: De zelfreinigende lader maakt veel geluid door het verwijderen van waterdruppels om het drogen te versnellen.</p> <p>Het geluid na het reinigen verschilt van het geluid tijdens het reinigen. Hij waterpeil is gedaald en waterdruppels worden na het reinigen uit de mesjes verwijderd. Dit wijst niet op een probleem.</p>

### ► Scheerapparaat

Probleem	Actie
De stroomschakelaar mag niet AAN staan.	Het apparaat kan mogelijk ontgrendelen, afhankelijk van de gebruiksomstandigheden. Leg het apparaat op het werkvlak en pak het weer op. Als het nog niet werkt, drukt u op de stroomschakelaar en houdt deze voor langer dan 2 seconden ingedrukt om de ontgrendeling van het apparaat te forceren.

Probleem	Actie
Het lampje voor het reinigen (  ) licht op. (Het dooft na ongeveer 1 minuut.)	Reinig de mesjes met de zelfreinigende lader of de sonische vibratiereiniging.
De scheersensor reageert niet.	Afhankelijk van de dikte van de baard of de hoeveelheid afgeschoren haar in de scheerkop, kan het zijn dat de scheersensor niet reageert en het aandrijfgeluid niet varieert. Dit is geen defect.
	De scheersensor reageert mogelijk niet, afhankelijk van het type scheergel en de hoeveelheid. Dit is niet abnormaal.
	De scheersensor reageert mogelijk niet wanneer de overblijvende batterijcapaciteit te laag is. Laad het scheerapparaat in dat geval opnieuw op.
	<p>Olie aanbrengen. (Zie pagina 119.)</p> <p>De scheersensor reageert mogelijk niet wanneer er onvoldoende olie op de mesjes aanwezig is.</p>



Probleem	Actie
De scheersensor reageert ook al is het scheerapparaat niet in contact met de huid.	<ul style="list-style-type: none"> <li>▶ Reinig het scheerapparaat om de baardresten te verwijderen.</li> <li>▶ Als het scheerapparaat zeer vuil is, verwijder dan de scheerbladhouder en was met water. (Zie pagina 118.)</li> <li>▶ Vervang het scheerbladensysteem en/of de messenblokken. Verwachte levensduur van het scheerbladensysteem en messenblokken: Scheerbladensysteem: Ongeveer 1 jaar Messenblokken: Ongeveer 2 jaar</li> </ul>
De werkingstijd is kort, zelfs na het opladen.	<ul style="list-style-type: none"> <li>▶ Olie aanbrengen.</li> <li>▶ Dit kan worden verbeterd door het apparaat altijd na het scheren te reinigen.</li> <li>▶ Wanneer het aantal scheerbeurten per laadbeurt begint te verminderen, is de batterij bijna op het einde van zijn levensduur.</li> </ul>

Probleem	Actie
Het scheerapparaat werkt ook na opladen niet meer.	<ul style="list-style-type: none"> <li>▶ Gebruik het apparaat bij een omgevingstemperatuur van ongeveer 5 °C of hoger.</li> <li>▶ De batterij heeft het einde van zijn levensduur bereikt.</li> <li>▶ Het scheerapparaat zal niet werken zolang de wisselstroomadapter is aangesloten. Gebruik het scheerapparaat wanneer het voldoende is opgeladen en de wisselstroomadapter is losgemaakt.</li> </ul>
Het aandrijfgeluid varieert met het scheren.	<ul style="list-style-type: none"> <li>▶ De scheersensor werkt. Het geluid varieert afhankelijk van de dikte van de baard.</li> </ul>
Maakt veel lawaai.	<ul style="list-style-type: none"> <li>▶ Olie aanbrengen.</li> <li>▶ De mesjes zullen niet gelijkmatig bewegen wanneer er geen olie op de mesjes is, zodat er meer vermogen nodig is.</li> <li>▶ Het scheerapparaat maakt een hoog geluid vanwege de lineaire motoraandrijving. Dit wijst niet op een probleem.</li> <li>▶ Controleer of de scheerbladen correct zijn bevestigd.</li> <li>▶ Reinig het scheerbladensysteem met het borsteltje.</li> </ul>

Probleem	Actie
De geur wordt sterker.	▶ Dit kan worden verbeterd door het apparaat altijd na het scheren te reinigen.
Getrimde haren vliegen overal rond.	▶ Dit kan worden verbeterd door het apparaat altijd na het scheren te reinigen. ▶ Reinig de messenblokken met de borstel wanneer er haartjes aan de messenblokken kleven.
Het scheerbladensysteem wordt heet.	▶ Olie aanbrengen. ▶ Vervang het scheerbladensysteem als dit beschadigd of vervormd is. (Zie pagina 120.)
U bent niet meer zo kort geschoren als voorheen.	▶ Dit kan worden verbeterd door het apparaat altijd na het scheren te reinigen. ▶ Vervang het scheerbladensysteem en/of de messenblokken. ▶ Verwachte levensduur van het scheerbladensysteem en messenblokken: Scheerbladensysteem: Ongeveer 1 jaar Messenblokken: Ongeveer 2 jaar ▶ Olie aanbrengen.

## Service

### Contact

Bezoek de website van Panasonic op <http://www.panasonic.com>, of neem contact op met een erkende onderhoudsdienst (het adres vindt u in het Pan-Europese garantieboekje) als u informatie nodig hebt of het scheerapparaat of het stroomsnoer beschadigd is.

### Vervangende onderdelen

Vervangende onderdelen zijn verkrijgbaar bij uw dealer of servicecentrum.

Vervangende onderdelen voor ES-LV9Q	Scheerkoppen en de messenblokken	WES9036
	Scheerbladensysteem	WES9177
	Messenblokken	WES9170
Speciaal reinigingsmiddel voor het reinigings- en oplaadsysteem van het scheerapparaat		WES4L03

### Levensduur van de batterij

De levensduur van de batterij is 3 jaar. De batterij in dit scheerapparaat mag niet door de gebruiker worden vervangen. Laat de batterij door een erkend onderhoudscentrum vervangen.



## Bescherming van het milieu en hergebruik van materialen

Dit scheerapparaat bevat een Lithium-ionbatterij. Zorg ervoor dat de batterij op een speciaal daarvoor bestemd verzamelpunt, indien er één is in uw land, wordt ingeleverd.

### Het ontdoen van oude apparatuur en batterijen Enkel voor de Europese Unie en landen met recycle systemen



Deze symbolen op de producten, verpakkingen en/of begeleidende documenten betekenen dat gebruikte elektrische en elektronische producten en batterijen niet samen mogen worden weggegooid met de rest van het huishoudelijk afval.

Voor een juiste verwerking, hergebruik en recycling van oude producten en batterijen, gelieve deze in te leveren bij de desbetreffende inleverpunten in overeenstemming met uw nationale wetgeving. Door ze op de juiste wijze weg te gooien, helpt u mee met het besparen van kostbare hulpbronnen en voorkomt u potentiële negatieve effecten op de volksgezondheid en het milieu.

Voor meer informatie over inzameling en recycling kunt u contact opnemen met uw plaatselijke gemeente. Afhankelijk van uw nationale wetgeving kunnen er boetes worden opgelegd bij het onjuist weggooiden van dit soort afval.



**Let op: het batterij symbool (Onderstaand symbool)**

Dit symbool kan in combinatie met een chemisch symbool gebruikt worden. In dit geval volstaan de eisen, die zijn vastgesteld in de richtlijnen van de desbetreffende chemische stof.

## Weggooiden van de ingebouwde oplaadbare batterij

**Verwijder de ingebouwde oplaadbare batterij voordat het scheerapparaat wordt weggegooid.**

Lever de batterij in op een speciaal daarvoor bestemd verzamelpunt bij u in de buurt.

Deze afbeelding mag alleen gebruikt worden bij het afvoeren van het scheerapparaat, en mag niet worden gebruikt om het te herstellen.

Als u het scheerapparaat zelf uit elkaar haalt, zal het niet meer waterdicht zijn, wat kan leiden tot een storing.

- Verwijder het scheerapparaat van de wisselstroomadapter.
- Druk op de stroomschakelaar om de spanning in te schakelen en houdt de spanning ingeschakeld totdat de batterij volledig ontladen is.
- Voer stappen ① t/m ⑤ uit, hef de batterij op en verwijder ze.
- Zorg ervoor dat de positieve en negatieve polen van de verwijderde batterij niet worden kortgesloten en isoleer de contactpunten door er tape op te plakken.

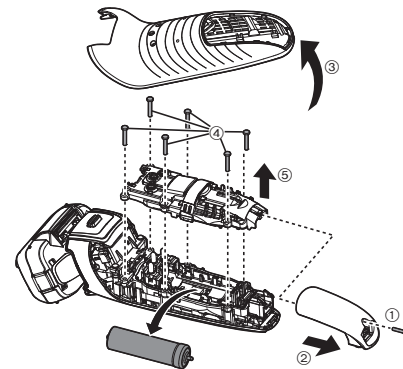

## Specificaties

Stroomvoorziening	Zie het naamplaatje op de wisselstroomadapter. (automatische spanningsomzetting)
Motorspanning	3,6 V---
Oplaadtijd	Ongeveer 1 uur
Door de lucht verspreid akoestisch geluid	bij gebruik van scheerapparaat: 64 (dB (A) re 1 pW) bij gebruik van tondeuse: 68 (dB (A) re 1 pW)

Dit product is uitsluitend bedoeld voor huishoudelijk gebruik.

GB

D

F

I

NL

E

DK

P

N

S

FIN

PL

CZ

SK

H

RO

TR





# Panasonic

Instrucciones de funcionamiento  
(Electrodoméstico) Afeitadora recargable  
Modelo n.º ES-LV9Q

## Contenido

<b>Precauciones de seguridad .....</b>	<b>134</b>	Cuando la lámpara de estado o la lámpara inferior se iluminan.....	148
Uso previsto.....	138	Preguntas frecuentes.....	149
Identificación de las partes .....	139	Solución de problemas .....	150
Preparación.....	139	Servicio.....	154
Forma de uso .....	141	Para protección ambiental y reciclaje de materiales .....	155
Limpieza completa .....	145	Especificaciones .....	156
Sustitución de la lámina exterior y las cuchillas internas .....	146		
Sustitución del líquido de limpieza.....	147		

Gracias por comprar este producto Panasonic.

**Antes de poner esta unidad en funcionamiento, lea las instrucciones en su totalidad y guárdelas para su uso en el futuro.**

## Advertencia

- Este aparato puede ser utilizado por niños mayores de 8 años y personas con capacidades físicas, sensoriales o mentales reducidas o con falta de conocimiento y experiencia sólo si se encuentran bajo supervisión o se les han dado instrucciones acerca del uso seguro de este aparato y entienden los peligros existentes. Los niños no deben jugar con el aparato. La limpieza y mantenimiento no debe realizarse por niños sin supervisión.
- El cable de alimentación no puede sustituirse. Si el cable de alimentación presenta daños, debe desecharse el adaptador de CA.

- Esta afeitadora WET/DRY puede utilizarse para afeitarse en mojado empleando espuma o para afeitarse en seco. Puede utilizar esta afeitadora impermeable bajo la ducha y limpiarla con agua. El símbolo siguiente indica que puede utilizarse en una bañera o ducha.



- No utilice un adaptador de CA ni un recargador de limpieza automática distintos de los suministrados para ningún fin. Asimismo, no utilice otro producto con el adaptador de CA ni el recargador de limpieza automática suministrados. (Consulte la página 139.)
- El siguiente símbolo indica que se necesita una unidad de alimentación para conectar el aparato eléctrico a la red de suministro. La referencia de tipo de unidad de alimentación está marcada cerca del símbolo.



## Precauciones de seguridad

Para reducir el riesgo de sufrir lesiones, descargas eléctricas, o incluso el fallecimiento, y de provocar un incendio o daños en la propiedad, cumpla siempre las precauciones de seguridad que figuran a continuación.

### Explicación de los símbolos

Los siguientes símbolos se usan para clasificar y describir el nivel de peligro, lesión y daño a la propiedad que pueden provocarse debido al incumplimiento de las instrucciones y al uso indebido.



## PELIGRO

Denota un peligro potencial que resultará en una lesión grave o la muerte.



## ADVERTENCIA

Denota un peligro potencial que podría resultar en una lesión grave o la muerte.



## PRECAUCIÓN

Denota un peligro que podría resultar en una lesión leve o daños a la propiedad.

Los siguientes símbolos se usan para clasificar y describir el tipo de instrucciones que deben cumplirse.



Este símbolo se utiliza para advertir a los usuarios de un procedimiento específico de funcionamiento que no debe realizarse.



Este símbolo se utiliza para advertir a los usuarios de un procedimiento específico de funcionamiento que debe seguirse para hacer funcionar la unidad de forma segura.



## ADVERTENCIA

### ► Este producto

**Esta afeitadora incorpora una batería recargable. No la arroje al fuego ni la esponga a altas temperaturas.**



**Asimismo, no la cargue, utilice ni coloque en un entorno con temperaturas elevadas.**

- De lo contrario, podría provocar un sobrecalentamiento, un incendio o una explosión.

**No lo modifique ni lo repare.**



- De lo contrario, podría provocar un incendio, una descarga eléctrica o sufrir lesiones.

Póngase en contacto con un centro de servicio autorizado para su reparación (cambio de batería, etc.).



**Nunca lo desmonte, excepto cuando se deshaga del producto.**

- De lo contrario, podría provocar un incendio, una descarga eléctrica o sufrir lesiones.

## **ADVERTENCIA**

### ► En caso de anomalía o fallo de funcionamiento

Suspenda inmediatamente el uso y retire el adaptador si hay una anomalía o avería.

- De lo contrario, podrían producirse un incendio, descargas eléctricas o lesiones.

<Casos de anomalía o funcionamiento incorrecto>



• La unidad principal, el recargador de limpieza automática, el adaptador o el cable están deformados o anormalmente calientes.

• La unidad principal, el recargador de limpieza automática, el adaptador o el cable huelen a quemado.

• Se escucha un ruido extraño durante el uso o la carga de la unidad principal, el recargador de limpieza automática, el adaptador o el cable.

- Solicite inmediatamente una revisión o reparación en un centro de servicio autorizado.

### ► Alimentación



No conecte ni desconecte el adaptador a una toma de corriente si tiene las manos mojadas.

- De lo contrario, podría sufrir descargas eléctricas o lesiones.

No sumerja el adaptador de CA ni el recargador de limpieza automática en agua ni los lave con agua. No coloque el adaptador de CA ni el recargador de limpieza automática cerca de un lavabo o una bañera llenos de agua.



No utilice el aparato si el adaptador de CA está estropeado o si la clavija del cable de alimentación queda floja al conectarla en una toma de corriente.

No dañe ni modifique, doble enérgicamente, tire o retuerza el cable. Además, no coloque objetos pesados sobre el mismo ni lo pellizque.

- De lo contrario, podría provocar una descarga eléctrica o un incendio debido a un cortocircuito.

No lo utilice de manera que supere la capacidad nominal de la toma de corriente o del cableado.



- Superar el valor nominal al conectar demasiados enchufes a una toma de corriente puede causar un incendio debido al sobrecalentamiento.

Asegúrese siempre de que el aparato funcione en una fuente de alimentación que coincida con la tensión nominal indicada en el adaptador de CA.



Introduzca completamente el adaptador.

- De lo contrario, podría producirse un incendio o una descarga eléctrica.



Desconecte el adaptador de CA al limpiar con agua la afeitadora.

- De lo contrario, podría sufrir una descarga eléctrica o lesiones.

Limpie regularmente la clavija del cable de alimentación y la clavija del aparato para evitar la acumulación de polvo.





- De lo contrario, podría provocar un incendio debido a un fallo del aislamiento provocado por la humedad.

## **ADVERTENCIA**

### ► Evitar accidentes

 Las personas que utilizan un dispositivo electrónico médico implantado en su cuerpo como por ejemplo un marcapasos, no deben permitir que la unidad toque la piel donde se encuentra implantado el dispositivo.  
- De lo contrario, podría producirse accidentes o enfermedades.

 No la coloque al alcance de los niños o bebés. No les permita utilizarla.

 - Introducir las piezas o accesorios en la boca puede provocar accidentes y lesiones.

 No utilice ni almacene el recargador de limpieza automática encima de otros dispositivos eléctricos.  
- De lo contrario, podrían producirse una descarga eléctrica provocada por un derrame de líquido o un incendio debido a un cortocircuito.

**Si se ingiere el detergente o el aceite de forma accidental, no induzca el vómito; beba abundante agua y póngase en contacto con un médico.**

 **Si el detergente o el aceite entra en contacto con los ojos, aclárelos inmediatamente y a fondo con agua corriente y póngase en contacto con un médico.**  
- El incumplimiento de estas instrucciones puede tener como consecuencia problemas físicos.



**Si el detergente entra en contacto con la piel, lávela inmediatamente y a fondo con jabón.**

 **Si siente la piel irritada en cualquier parte del cuerpo, deje de utilizar el producto inmediatamente y póngase en contacto con un médico.**  
- El incumplimiento de estas instrucciones puede tener como consecuencia lesiones físicas o heridas cutáneas.

136

## **PRECAUCIÓN**

### ► Proteger la piel

 No ejerza una presión excesiva al aplicar la lámina exterior sobre el labio o cualquier otra parte de la cara.  
 No aplique la lámina exterior directamente sobre imperfecciones de la piel o heridas.  
 No toque la sección de la cuchilla (sección metálica) de la hoja interna.  
- Si lo hace, podría sufrir lesiones en la piel o en las manos.

**No presione con fuerza la lámina exterior. Evite, además, tocar la lámina exterior con los dedos o las uñas cuando utilice el aparato.**

 No utilice este producto para el pelo de la cabeza o cualquier otra parte del cuerpo.  
- De lo contrario, podría provocar sufrir lesiones cutáneas o reducir la vida de la lámina exterior.

 **No retire la afeitadora del recargador de limpieza automática durante el uso el modo “Automático” o el modo “Secar/Cargar”.**  
- De lo contrario, podría sufrir quemaduras producidas por la elevada temperatura alrededor de las cuchillas.

 **Verifique que la lámina exterior no presente grietas ni esté deformada antes de usar.**  
- De lo contrario, podría sufrir heridas en la piel.

 **Asegúrese de colocar la afeitadora en su tapa protectora cuando deba transportarla o almacenarla.**  
- De lo contrario, podría provocar lesiones cutáneas o reducir la vida de la lámina exterior.

## PRECAUCIÓN

### ► Tenga en cuenta las siguientes precauciones

**No enrolle el cable alrededor del adaptador cuando lo guarde.**

-  - De lo contrario, puede causar que el alambre del cable se rompa con la carga y provocar un incendio debido a un cortocircuito.

**No permita que objetos metálicos o suciedad se introduzcan en la clavija del cable de alimentación o en la clavija del aparato.**

-  - De lo contrario, podría provocar una descarga eléctrica o un incendio debido a un cortocircuito.

**No desconecte el adaptador o la clavija del aparato tirando del cable.**

-  - De lo contrario, podría sufrir descargas eléctricas o lesiones.

**No comparta su afeitadora con sus familiares ni con otras personas.**

-  - De lo contrario podría sufrir infecciones o inflamación.

**No permita que el aparato sufra caídas o impactos contra otros objetos.**

-  - De lo contrario, puede provocar lesiones.

**No utilice el detergente para ningún otro fin que no sea lavar las cuchillas de la afeitadora.**

-  - El uso con otros productos puede producir decoloración o agrietamiento.

**Limpe inmediatamente cualquier resto de líquido de limpieza que haya podido derramarse.**

-  - El contacto prolongado puede ocasionar decoloración de los productos de cuero o los suelos de madera.

**Desconecte el adaptador de la toma de corriente cuando no esté cargando el aparato.**

-  - De lo contrario, podría provocar descarga eléctrica o un incendio debido a una fuga eléctrica resultante de un deterioro del aislamiento.

**Tenga cuidado al abrir el detergente, ya que la boquilla está afilada.**

-  - De lo contrario, podría sufrir heridas.

## Manipulación de la batería extraída para la eliminación

## PELIGRO

- La batería recargable debe utilizarse exclusivamente con este aparato. No utilice la batería con otros productos.
- No cargue la batería una vez retirada del producto.
- No la arroje al fuego ni le aplique calor.
- No la golpee, desmonte, modifique o perforo con un clavo.
- No permita que los terminales positivo y negativo de la batería entren en contacto entre ellos a través de objetos metálicos.
- No transporte ni almacene la batería junto con joyas metálicas como por ejemplo collares u horquillas para el pelo.
- No utilice ni deje la batería allí donde quede expuesta a temperaturas elevadas, como por ejemplo bajo la luz solar directa o cerca de otras fuentes de calor.
- No pele el tubo.
- De lo contrario, podría provocar un sobrecalentamiento, un incendio o una explosión.

GB

D

F

I

NL

E

DK

P

N

S

FIN

PL

CZ

SK

H

RO

TR

## **ADVERTENCIA**

**Tras retirar la batería recargable, manténgala fuera del alcance de los bebés y los niños.**



- La batería produciría lesiones corporales si se ingiriera accidentalmente.

Si esto sucediera, consulte con un médico inmediatamente.

**Si el líquido de la batería se filtra hacia fuera y entra en contacto con los ojos, no se frote y enjuague los ojos con abundante agua del grifo.**



- De lo contrario, podría provocar lesiones oculares.

Consulte con un médico inmediatamente.

## **PRECAUCIÓN**



**Si el líquido de la batería se filtra hacia fuera y entra en contacto con la piel o la ropa, enjuague con agua del grifo.**

- De lo contrario, podría provocar inflamaciones.

## **Uso previsto**

- Afeítese con espuma durante tres semanas y observe la diferencia. Su afeitadora Panasonic en Mojado/Seco requiere algo de tiempo para ajustarse debido a que su piel y barba necesitan alrededor de un mes para acostumbrarse a un nuevo método de afeitado.
- No permita que la lámina exterior entre en contacto con un objeto duro. De lo contrario, las cuchillas resultarán dañadas, ya que son muy delgadas y se deforman fácilmente.
- No seque la unidad principal con un secador o un calefactor. De lo contrario, puede producirse un fallo de funcionamiento o las piezas pueden deformarse.
- No deje la afeitadora con el marco de la lámina extraído expuesta a la luz solar directa. De lo contrario, la goma impermeable puede deteriorarse, degradando así la función impermeable y ocasionando un fallo en el funcionamiento.
- Después del uso, guarde la afeitadora en un lugar poco húmedo. De lo contrario, puede producirse un fallo de funcionamiento debido a la condensación o la oxidación.
- No deje el detergente en un lugar con temperaturas elevadas. De lo contrario, podría deteriorarse.
- Mantenga insertadas ambas cuchillas internas. Si solamente está insertada una de las cuchillas internas, la afeitadora podría dañarse.
- Si limpia la afeitadora con agua, no utilice agua salada ni agua caliente. No moje la afeitadora durante un largo periodo de tiempo.



## Identificación de las partes

### A Cuerpo principal

- ① Tapa protectora
- ② Lámina exterior
- ③ Marco de la lámina
- ④ Rodillos lisos
  - Sirven para deslizarse por la piel más fácilmente.
- ⑤ Botones de liberación del marco de la lámina
- ⑥ Interruptor de encendido
- ⑦ Pantalla de lámpara
  - a. Lámpara de tiempo usado
  - b. Luz indicadora de la capacidad de batería
  - c. Piloto indicador del sensor de afeitado (☹)
  - d. Lámpara de limpieza (☹)
  - e. Indicador luminoso de bloqueo del interruptor (🔒)
  - f. Lámpara de revisión de lámina/cuchillas (☹)
  - g. Lámpara de estado de carga (➡)

- ⑧ Conexión del aparato
- ⑨ Sección de la lámina exterior
- ⑩ Botones de liberación de la lámina exterior
- ⑪ Cuchillas internas

- ⑫ Cortapatillas
- ⑬ Mango del cortapatillas
- ⑭ Terminal posterior del cuerpo principal

### B Recargador de limpieza automática

- ⑮ Terminales de carga
- ⑯ Botón de extracción de la unidad del líquido de limpieza
- ⑰ Orificio de entrada
- ⑱ Toma del recargador de limpieza automática
- ⑲ Palanca de desbloqueo
- ⑳ Filtro del líquido de limpieza
- ㉑ Unidad del líquido de limpieza
- ㉒ Lámpara de estado
- ㉓ Lámpara inferior
- ㉔ Lámpara de limpieza
- ㉕ Lámpara de secado
- ㉖ Botón de selección

### C Adaptador de CA (RE7-87)

- ⑳ Adaptador
- ㉑ Clavija del cable de alimentación
- ㉒ Cable
- ㉓ Clavija del aparato

### Accesorios

- D Estuche de viaje
- E Escobilla de limpieza
- F Aceite

### G Detergente especial (Detergente)

### H Instrucciones de funcionamiento

#### 1 Tarjeta de garantía

Puede haber gotas de agua en el recargador de limpieza automática en el momento de la compra, pero esto no supone ningún problema en relación con la higiene o el rendimiento. (Se trata de un residuo del agua destilada utilizada para una prueba de funcionamiento.)

## Preparación

### Carga de la afeitadora

- Apague la afeitadora.
- Limpie con un paño las gotas de agua del terminal posterior del cuerpo principal.

1 Inserte la clavija del aparato [G⑳] en el recargador de limpieza automática [B].

2 Retire la tapa protectora [A①] mientras presiona el lateral de la tapa e inserte la afeitadora en el recargador de limpieza automática.

- Introduzca lentamente la afeitadora en el recargador de limpieza automática, evitando dañar la lámina exterior.

3 Enchufe el adaptador [C㉑] en una toma de corriente doméstica.

- Compruebe que la lámpara de estado de carga (➡) se ilumine.
- La carga está completa tras, aproximadamente, 1 hora.

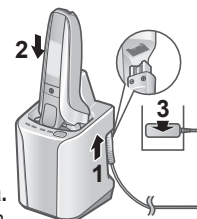

#### 4 Desconecte el adaptador una vez completada la carga.

Durante la carga



➡ se ilumina.  
El número de la luz indicadora de la capacidad de batería aumentará a medida que avance la carga.

Cuando la carga se haya completado



La luz indicadora de capacidad de la batería y ➡ se iluminarán y, a continuación, se apagarán, transcurridos 5 segundos.

#### Notas

- Cuando cargue la afeitadora por primera vez o cuando no la haya utilizado durante más de 6 meses, el tiempo de carga puede variar o la luz de estado de carga (➡) podría no iluminarse durante unos minutos. Si mantiene la afeitadora conectada, finalmente se iluminará.
- La temperatura ambiente recomendada para la carga es de entre 10 °C y 35 °C. La lámpara de estado de carga (➡) parpadeará rápidamente y la batería podría no cargarse correctamente en condiciones de temperatura extremadamente baja o alta.
- La afeitadora puede utilizarse durante 2 semanas aproximadamente con una carga completa.  
(En base a un afeitado diario en seco de 3 minutos, en un rango de temperatura ambiente de 20 °C a 30 °C).  
El número de días durante los que puede utilizarse varía en función de las condiciones que se indican a continuación:
  - Grosor de la barba
  - Presión aplicada a la piel
  - Frecuencia de uso del modo de limpieza por vibración sonora
- Si se producen ruidos desde un aparato de radio u otras fuentes mientras se esté utilizando o cargando el aparato, sitúese en otro lugar para utilizarlo.

140

#### Carga sin el recargador de limpieza automática

- Apague la afeitadora.
- Limpie con un paño las gotas de agua de la conexión del aparato.

- 1 Introduzca la clavija del aparato [C30] en la afeitadora.
- 2 Enchufe el adaptador [C27] en una toma de corriente doméstica.
- 3 Desconecte el adaptador una vez completada la carga.

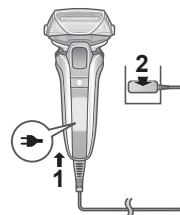

#### Nota

No puede poner en funcionamiento la afeitadora mientras se está cargando.

#### Preparación del líquido de limpieza

La limpieza puede comenzar justo después del uso si se prepara previamente. (Consulte la página 143.)

- Retire el adaptador de CA del recargador de limpieza automática.

- 1 Pulse el botón de extracción de la unidad del líquido de limpieza (1) y extraiga la unidad del líquido de limpieza (2) sobre una superficie dura y horizontal.

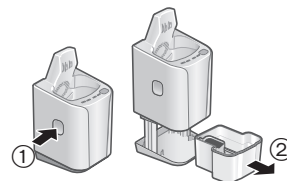

- Cuando se levante el recargador de limpieza automática o se coloque sobre una superficie blanda, como por ejemplo una alfombra, la palanca de desbloqueo no encajará correctamente en el recargador. En este caso, no podrá extraerse la unidad del líquido de limpieza.

## 2 Vierta agua corriente (1) y detergente (2) en la unidad del líquido de limpieza.

- Procure no dejar que el agua sobrepase el nivel marcado (a).
- Vierta el paquete entero de detergente.

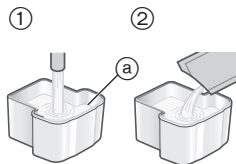

## 3 Inserte lentamente la unidad del líquido de limpieza [B(2)] en el recargador de limpieza automática [B], hasta que oiga un clic.

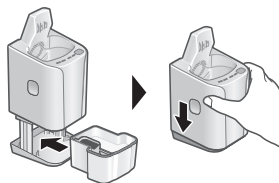

### Notas

- Para sustituir el líquido de limpieza, consulte la página 147.
- Utilice solamente el detergente especial para el recargador de limpieza automática para afeitadoras Panasonic. No hacerlo podría causar un funcionamiento incorrecto o un fallo.
- No incline el recargador de limpieza automática. Si lo hace, puede provocar un derrame o reducir el número de días que se puede usar el líquido de limpieza.
- Puede utilizar el líquido de limpieza durante aproximadamente 30 días si usa una vez al día. (Esto variará dependiendo del espesor de la barba y la temperatura ambiente.)

## Forma de uso

Este aparato tiene una función de bloqueo automático, por lo que el interruptor de encendido se bloquea automáticamente, para evitar el funcionamiento accidental cuando no esté afeitando.

### ► Desbloquear el interruptor de encendido

Las luces indicadoras se iluminan hacia arriba y el interruptor de encendido se desbloquea automáticamente cuando se agarra el cuerpo principal.



- Se mostrará la capacidad de la batería restante y, a continuación, se apagará después de aproximadamente 1 segundo.

### ► Bloquear el interruptor de encendido

Las luces indicadoras se iluminan hacia abajo y el interruptor de encendido se bloquea automáticamente 1 minuto después de liberar el cuerpo principal.

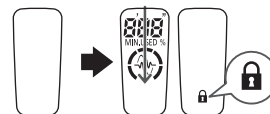

- El indicador luminoso de bloqueo del interruptor (🔒) se iluminará durante 5 segundos y se apagará.

- El sensor puede responder y el interruptor de encendido puede desbloquearse cuando se acerca un dispositivo eléctrico o un objeto metálico. Esto es normal.

## Afeitado de la barba

### 1 Pulse y afeite.

• Se activará el "sensor de afeitado", que ajusta automáticamente la potencia según el espesor de la barba.

Afeitará con alta potencia cuando la barba sea espesa y reducirá la potencia en zonas en las que la barba es fina, para reducir la carga sobre la piel.



### Consejos para un mejor afeitado

Aplice la lámina exterior perpendicularmente contra la piel y afeite deslizando lentamente la afeitadora sobre el rostro, en el sentido contrario al crecimiento de la barba.

- La barba bajo la barbilla y alrededor de la garganta se puede afeitar mejor si se estira la piel para que la barba sobresalga.
- Para evitar daños en la lámina exterior, no afeite solo con una parte de la lámina exterior.

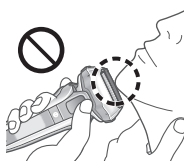
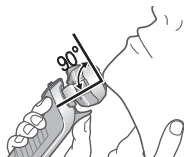

### 2 Pulse cuando termine.

#### Durante el uso



Se mostrarán el tiempo usado y la capacidad restante de la batería y desaparecerán transcurridos 7 segundos.

- El tiempo mostrado regresa a [0'00"] después de 10 minutos.
- El piloto indicador del sensor de afeitado () parpadea.

#### Después del uso

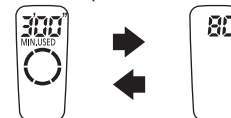

El tiempo de uso y la capacidad restante de la batería parpadearán alternativamente y desaparecerán transcurridos 8 segundos.

#### Cuando la capacidad de la batería es baja

"10%" aparece y  parpadea.

El aparato emite dos pitidos después de apagarlo.

- Puede afeitarse 1 o 2 veces después de que aparezca "10%". (Esto puede variar dependiendo de la utilización.)



#### Notas

- El aparato puede no funcionar cuando la temperatura ambiente sea de aproximadamente 5 °C o menos.
- Es posible que el sensor de afeitado no responda en función del tipo y la cantidad del gel de afeitado. Esto es normal.
- Dependiendo del grosor de la barba o de la cantidad de recortes de barba acumulados en el cabezal de la afeitadora, es posible que el sensor de afeitado no reaccione y no cambie el sonido de funcionamiento. No se trata de un fallo.
- Para evitar un mal funcionamiento, coloque los dedos en el apoyo correspondiente mientras utiliza la afeitadora.

- El modo de limpieza por vibración sonora se activa cuando se pulsa el interruptor de encendido durante más de 2 segundos mientras la afeitadora no está funcionando. (Consulte la página 145.)

No se puede afeitar en este modo.

### ► Cambiar el cabezal de la afeitadora

Puede cambiar la acción del botón.

#### FREE

El cabezal de la afeitadora se mueve para evitar que queden zonas sin afeitar.



#### LOCK

Puede bloquear el cabezal de la afeitadora.



### ► Utilización del cortapatillas

1. Deslice el mango del cortapatillas hacia arriba, hasta la posición "mm", de forma que el cortapatillas sobresalga.
2. Pulse y úsela.



Mantenga pulsado el botón superior (a) y deslice el mango del cortapatillas hacia abajo para hacer bajar el cortapatillas.

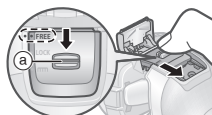

### Consejos para un mejor uso

Aplice el borde del cortapatillas en perpendicular a la piel suavemente y muévelo hacia abajo lentamente.

Recortar las patillas

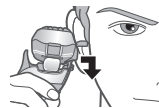

Afeitado previo de barbas largas



### Limpeza, secado, carga

Recomendamos limpiar la afeitadora después de cada uso.

- 1 **Inserte la afeitadora en el recargador de limpieza automática y conecte el adaptador a una toma de corriente.**

(Consulte la página 139.)

- Compruebe que la lámpara de estado de carga () se ilumine.
- Cuando la lámpara inferior o la lámpara de estado se iluminen, consulte la página 148.

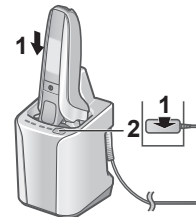

## 2 Pulse .

La lámpara de limpieza y la lámpara de secado se iluminarán, y se iniciará el modo "Automático" después de aproximadamente 6 segundos.

- No es posible cambiar el modo una vez que se haya iniciado el modo "Automático".



\*Cuando la temperatura ambiente del recargador de limpieza automática sea baja (aprox. 15 °C o inferior): 170 min

## 3 Retire el adaptador tras completar el modo seleccionado.

Limpe la afeitadora con agua o con la escobilla de limpieza una vez al mes. (Consulte las páginas 145 y 146.)

La sección del cuello de la unidad principal (a), la parte del accesorio de cuchillas internas (b), el cortapatillas, los huecos de la lámina exterior, etc. no se pueden limpiar con el recargador de limpieza automática.

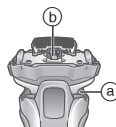

## Cambio del modo del recargador de limpieza automática

El modo "Carga" se inicia cuando se conecta la afeitadora y el modo se puede cambiar al pulsar el botón de selección.



### Notas

- No pulse el botón de extracción de la unidad del líquido de limpieza durante la limpieza, ya que el líquido de limpieza podría derramarse y provocar un funcionamiento incorrecto.
- El tiempo de secado puede aumentar en un entorno cuya temperatura ambiente sea de, aproximadamente, 15 °C o inferior. La función Limpiar o Secar puede no funcionar con temperaturas bajas extremas (aprox. 0 °C o inferior).
- El detergente incluye un componente lubricante para mantener el afeitado suave sin aplicar aceite.

## Limpeza completa

### Limpeza con agua

- Apague la afeitadora y desconecte el adaptador de CA.

#### 1 Aplique jabón de manos y un poco de agua en la lámina exterior [A②].



#### 2 Pulse ① durante más de 2 segundos para activar el modo de limpieza por vibración sonora.

- Se suprimen las salpicaduras de espuma.
- Las luces indicadores de capacidad de batería parpadean en orden.
- Después de aproximadamente 20 segundos, se apagará automáticamente, o puede apagarlo pulsando el interruptor de encendido.



#### 3 Retire la sección de la lámina exterior [A③] y límpiela con agua corriente.

- Consulte la página 147 para colocar y retirar la sección de la lámina exterior.
- Las salpicaduras se reducen enjuagando la afeitadora en modo de limpieza por vibración sonora.
- Después de enjuagarla con agua, agite la afeitadora hacia arriba y abajo unas cuantas veces para eliminar el exceso de humedad y luego elimine las gotas de agua que queden con un paño seco.



#### 4 Acople la sección de la lámina exterior y seque con el recargador de limpieza automática [C].

1. Inserte la afeitadora en el recargador de limpieza automática y conecte el adaptador a una toma de corriente.
  - Compruebe que la lámpara de estado de carga (➔) se ilumine.
2. Pulse **SELECT** dos veces.

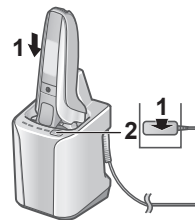

La lámpara de secado se iluminará y se iniciará el modo "Secar/Cargar" después de aproximadamente 6 segundos.

- Es posible cambiar al modo "Automático" incluso si se ha iniciado el modo "Secar/Cargar".

Secar	Carga
180 minutos	De 0 a 60 minutos
CLEAN DRY	CLEAN DRY

3. Retire el adaptador tras completar el modo seleccionado.

#### 5 Lubrique la afeitadora.

Suavizará el movimiento de la cuchilla y permitirá un afeitado agradable.

1. Aplique una gota de aceite en cada lámina exterior.
2. Levante el cortapatillas y aplique una gota de aceite.
3. Encienda la afeitadora y déjela funcionando por aproximadamente 5 segundos.
4. Apague la afeitadora y limpie el exceso de aceite de la lámina exterior con un paño suave.

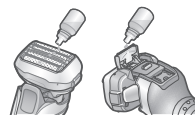

## ► Secado de la afeitadora sin el recargador de limpieza automática

Seqüelo a la sombra y aplique aceite.



### Notas

- Tenga cuidado de no golpear el cuerpo principal en el lavamanos o con cualquier otro objeto mientras está vaciando el agua. De lo contrario, podrían producirse problemas de funcionamiento.
- No utilice disolventes, bencina, alcohol, etc. De lo contrario, puede producirse un fallo de funcionamiento o las piezas pueden agrietarse o decolorarse.
- Limpie con agua jabonosa diluida.
- No utilice detergentes de cocina o baño distintos del jabón de manos. De lo contrario, podría provocar un funcionamiento incorrecto.
- No utilice el recargador de limpieza automática mientras aún queden gotas de agua o restos de jabón en la afeitadora.

Si lo hace, puede cambiar el nivel de concentración o la composición del líquido de limpieza en la unidad del líquido de limpieza, lo que puede degradar el rendimiento de la limpieza, esterilización, lubricación y secado. Esto podría causar también que el líquido de limpieza se derramase del recargador de limpieza automática.

### Limpiar con la escobilla

Quite la sección de la lámina exterior y las cuchillas internas. (Consulte la página 147.)

## ► Limpiar con la escobilla larga

Limpie la sección de la lámina exterior [A 9], la lámina exterior [A 2], el cuerpo de la afeitadora [A] y el cortapatillas [A 12] utilizando la escobilla larga.



## ► Limpiar con la escobilla corta

- Limpie las cuchillas internas [A 11] con la escobilla corta moviéndola en la dirección indicada en la figura.
- No mueva el cepillo corto perpendicularmente contra las cuchillas ya que podría dañar las hojas interiores y afectar su afilado.

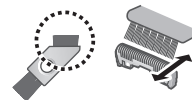

## Sustitución de la lámina exterior y las cuchillas internas

☺ aparece en la pantalla de lámpara una vez al año. (En base a un afeitado diario de 3 minutos)

Le recomendamos que verifique la lámina exterior y las cuchillas internas cuando aparezca.

Pulse el interruptor de encendido durante más de 30 segundos para apagar ☺.

Aunque ☺ no se apague justo después de la sustitución, se apagará automáticamente después de aproximadamente 7 usos.

lámina exterior	una vez al año
cuchillas internas	una vez cada dos años



### ► Cómo retirar la sección de la lámina exterior

Pulse los botones de liberación del marco de la lámina [A⑤] y levante la sección de la lámina exterior [A⑥] hacia arriba.

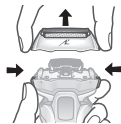

### ► Cómo colocar la sección de la lámina exterior

Después de girar la marca del marco de la lámina (↻) hacia la parte delantera, conecte con firmeza la sección de la lámina exterior [A⑥] a la afeitadora, hasta que se oiga un clic.

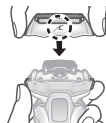

### ► Sustitución de la lámina exterior

1. Pulse los botones de liberación de la lámina exterior del sistema [A⑩] y tire de la lámina exterior del sistema hacia abajo [A②].

- No ejerza una presión excesiva sobre los botones de liberación de la lámina exterior.

De lo contrario, podría doblar la lámina exterior e impediría que el marco de la lámina se acoplara completamente.

2. Alinee la marca del marco de la lámina (↻) y la marca de la lámina exterior del sistema (Δ) y acóplelas con firmeza, hasta que se escuche un chasquido.

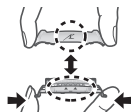

### ► Sustitución de las cuchillas internas

1. Retire las cuchillas internas [A⑪] de una en una.  
2. Introduzca las cuchillas internas una a una.

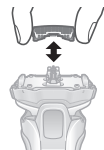

#### Nota

No tire el marco de la lámina.

## Sustitución del líquido de limpieza

Si la lámpara de estado se ilumina durante 5 segundos cuando se pulsa el botón de selección, es necesario sustituir el líquido de limpieza.

- Aunque la lámpara de estado no se ilumine, sustituya el líquido de limpieza una vez transcurridos 6 meses.

1 **Retire el adaptador de CA [C] y extraiga la unidad del líquido [B②].**  
(Consulte la página 140.)



2 **Elimine el líquido de limpieza usado.**  
• Se puede tirar por el desagüe.

3 **Enjuague la unidad del líquido de limpieza.**

- Vierta agua tal y como se muestra, mientras inclina la unidad del líquido de limpieza y la agita suavemente.

- Puede limpiar con el filtro del líquido de limpieza extraído.

Tras enjuagar, asegúrese de acoplar el filtro del líquido de limpieza.

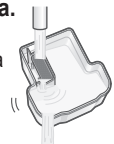

4 **Frote suavemente cualquier recorte de barba adherido al interior de la bandeja de limpieza (a) con un paño o pañuelo de papel humedecido con agua.**

- Limpie las esquinas y las partes desniveladas de la bandeja de limpieza con un trozo de algodón humedecido con agua.

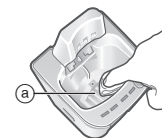

## 5 Prepare el nuevo líquido de limpieza. (Consulte la página 140.)

### Notas

- El líquido de limpieza disminuirá cada vez que se use, pero no añada detergente ni agua excepto cuando sustituya el líquido de limpieza.  
De lo contrario, la función de limpieza podría deteriorarse.
- No limpie la unidad del recargador de limpieza automática con agua.
- No utilice disolventes, bencina, alcohol, etc.  
De lo contrario, puede producirse un fallo de funcionamiento o las piezas pueden agrietarse o decolorarse.  
Limpie con agua jabonosa diluida.
- Es posible que algunos componentes del líquido de limpieza y del aceite para la piel se separen y se adhieran a la unidad y el filtro del líquido de limpieza. Esto no representa un problema.

### ► Cuando el agua no se vacía de la bandeja de limpieza

- No vuelque el recargador de limpieza automática para vaciar el agua. De lo contrario vaciará también el líquido limpiador de la unidad del líquido de limpieza o provocará un mal funcionamiento del recargador de limpieza automática.
  - Los recortes de barba pueden atascar la salida de agua de la parte inferior de la bandeja de limpieza. En este caso, no podrá limpiar ni secar la afeitadora.
1. Asegúrese de retirar el adaptador de CA del recargador de limpieza automática.
  2. Coloque el recargador de limpieza automática sobre una superficie plana y empuje los recortes de la barba hacia el orificio de salida (b), utilizando un mondadientes, etc.

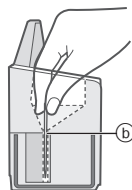

## Cuando la lámpara de estado o la lámpara inferior se iluminan

Cuando la lámpara inferior o la lámpara de estado se iluminan durante aproximadamente 5 segundos al pulsar el botón de selección, notifica que el líquido de limpieza debe sustituirse.

### Lámpara del recargador de limpieza automática

La lámpara inferior se ilumina.



La lámpara de estado se ilumina.



### Contenido de la notificación

Es necesario sustituir el líquido de limpieza en 7 días aproximadamente. Prepare el detergente.

Sustituya el líquido de limpieza. (Se pueden usar modos distintos del "Automático" aunque no se sustituya.)

Si cree que todavía no es necesaria la sustitución...

- ¿La unidad del líquido de limpieza está correctamente acoplada?
- ¿El recargador de limpieza automática está colocado en una superficie nivelada?
- ¿El recargador de limpieza automática se utiliza fuera del rango recomendado de temperatura de uso? (Solo puede utilizarse el modo "Carga".)

## Preguntas frecuentes

Pregunta	Respuesta
¿Por qué el modo "Secar/Cargar" tarda más que el modo "Automático"?	▶ Esto se debe a la diferencia en el tiempo de secado. Se ajusta un tiempo de secado para el modo "Secar/Cargar" más prolongado debido a que puede quedar humedad en las zonas que no sean la lámina exterior una vez que se ha enjuagado y aclarado con agua la afeitadora.
¿Puedo rellenar el recargador de limpieza automática con agua cuando haya disminuido el nivel del líquido de limpieza?	▶ No rellene con agua, ya que hacerlo podría deteriorar la función de limpieza. Sustituya el líquido de limpieza.
¿Se puede utilizar el recargador de limpieza automática para lavar otros modelos?	▶ Este modelo de recargador de limpieza automática solo puede utilizarse para el modelo ES-LV9Q. De lo contrario, pueden producirse problemas de funcionamiento; no lo utilice con otros modelos.
¿La batería se deteriorará si no se utiliza durante un periodo de tiempo prolongado?	▶ La batería se deteriorará si no se utiliza durante más de 6 meses; asegúrese de realizar una carga completa una vez cada 6 meses, como mínimo.
¿Puedo cargar la afeitadora después de cada uso?	▶ La batería es de iones de litio, por lo que cargarla después de cada uso no tendrá efecto en su duración.

Pregunta	Respuesta
¿Por qué debe desconectarse el adaptador después de la carga?	▶ Cargar la batería durante más de 1 hora no afectará al rendimiento de la batería, pero desconecte el adaptador por seguridad y para ahorrar energía.
¿Qué componentes contienen el aceite especial y el detergente?	▶ Aceite: parafina líquida ▶ Detergente: agente tensoactivo no iónico, agente antimicrobiano, lubricante y fragancia.
¿Por qué el aparato emite dos pitidos después de apagarlo?	▶ El sonido indica que la capacidad de la batería es baja. Cargue el aparato.

GB
D
F
I
NL
<b>E</b>
DK
P
N
S
FIN
PL
CZ
SK
H
RO
TR

## Solución de problemas

Lleve a cabo las acciones que se indican a continuación. Si aún no se pueden resolver los problemas o parpadean todas las lámparas del recargador de limpieza automática, póngase en contacto con el establecimiento en la que compró la unidad o con un centro de servicio autorizado por Panasonic para realizar la reparación.

### ► Recargador de limpieza automática

Problema	Acción
La cuchilla no se ha lavado correctamente.	<p>Si la afeitadora no se limpia durante más de 2 semanas, primero deberá limpiarla con la escobilla de limpieza para eliminar los recortes de barba. (Consulte la página 146.)</p>
	<p>No añada detergente y agua excepto cuando cambie el líquido de limpieza.</p> <p>De lo contrario, la función de limpieza podría deteriorarse. (Consulte la página 148.)</p>
	<p>Tras la limpieza, pueden quedar gotitas de aceite en el exterior del marco de la lámina. Este es el componente lubricante del líquido de limpieza y esto no indica un problema. Puede eliminarlas con un paño suave.</p>

Problema	Acción
Las cuchillas no están secas o están pegajosas.	<p>Es posible que las cuchillas no se sequen rápidamente debido a las condiciones de temperatura. Efectúe de nuevo el modo "Secar/Cargar" o limpie con un paño suave antes de realizar el afeitado.</p>
Las cuchillas se agrietan o deforman durante la limpieza.	<p>No introduzca objetos extraños en el recargador.</p> <p>Sustituya la lámina exterior y/o las cuchillas internas. (Consulte la página 146.)</p>
El líquido de limpieza ha formado espuma.	<p>Si mezcla agua jabonosa o jabón de manos con el detergente o utiliza otro detergente, el líquido de limpieza formará espuma. Utilice el recargador de limpieza automática tras lavar y secar minuciosamente la afeitadora.</p> <p>Sustituya el líquido de limpieza. (Consulte la página 147.)</p>

Problema	Acción
El líquido de limpieza se ha acumulado en la bandeja de limpieza.	<ul style="list-style-type: none"> <li>▶ Elimine cualquier resto de suciedad, etc. que se haya acumulado en la salida de la agua de la parte inferior de la bandeja de limpieza. (Consulte la página 148.)</li> <li>▶ Si utiliza recargador de limpieza automática cuando la afeitadora esté mojada o cuando la afeitadora tenga jabón o gel de afeitar, es posible que se acumule líquido de limpieza en la bandeja de limpieza.</li> </ul>
Se ha filtrado líquido de limpieza de la unidad de líquido de limpieza.	<ul style="list-style-type: none"> <li>▶ No pulse el botón de extracción de la unidad del líquido de limpieza durante cualquier modo.</li> <li>▶ Coloque el recargador de limpieza automática de forma horizontal.</li> <li>▶ Si utiliza recargador de limpieza automática cuando la afeitadora esté mojada o cuando la afeitadora tenga jabón o gel de afeitar, es posible que se filtre líquido de limpieza.</li> </ul>
La unidad del líquido de limpieza no puede extraerse.	<ul style="list-style-type: none"> <li>▶ Coloque el recargador de limpieza automática sobre una superficie dura y plana. (Consulte la página 140.)</li> </ul>

Problema	Acción
El modo no se inicia.	<ul style="list-style-type: none"> <li>▶ Compruebe que el adaptador de CA esté conectado al recargador de limpieza automática y que el adaptador esté enchufado en una toma de corriente. (Consulte la página 143.)</li> <li>▶ Confirme que la afeitadora esté correctamente acoplada en el recargador de limpieza automática. (Consulte la página 143.)</li> <li>▶ La función Limpiar o Secar puede no funcionar con temperaturas bajas extremas (aprox. 0 °C o inferior).</li> <li>▶ Compruebe si la lámpara de estado se ilumina. (Consulte la página 148.)</li> </ul>
No es posible cargar la afeitadora.	<ul style="list-style-type: none"> <li>▶ Limpie suavemente el terminal posterior del cuerpo principal y los terminales de carga del recargador de limpieza automática con un paño o un pañuelo de papel humedecidos con agua.</li> </ul>

GB
D
F
I
NL
<b>E</b>
DK
P
N
S
FIN
PL
CZ
SK
H
RO
TR

Problema	Acción
Emite un sonido fuerte.	<p>Durante la limpieza: El recargador de limpieza automática emite un sonido agudo debido a la limpieza de las cuchillas.</p> <p>Tras la limpieza: El recargador de limpieza automática emite un sonido agudo debido a la eliminación de gotas de agua que permite un secado rápido.</p> <p>El sonido emitido tras la limpieza es distinto del sonido que se emite durante la misma. El nivel de agua ha descendido y se están eliminando las gotas de agua de las cuchillas tras la limpieza. Esto no representa un problema.</p>

### ► Afeitadora

Problema	Acción
El interruptor de encendido no se enciende.	<p>Es posible que el aparato no se desbloquee en función de las condiciones de uso. Coloque el aparato en la mesa y vuelva a cogerlo. Si sigue sin funcionar, mantenga presionado el interruptor de encendido durante más de 2 segundos, para desbloquear por la fuerza el aparato.</p>

Problema	Acción
La lámpara de limpieza (☞) reluce. (Se apaga en un minuto más o menos.)	<p>Limpie las cuchillas con el recargador de limpieza automática o el modo de limpieza por vibración sonora.</p>
El sensor de afeitado no responde.	<p>Dependiendo del grosor de la barba o de la cantidad de recortes de barba acumulados en el cabezal de la afeitadora, es posible que el sensor de afeitado no reaccione y no cambie el sonido de funcionamiento. No se trata de un fallo.</p>
	<p>Es posible que el sensor de afeitado no responda en función del tipo y la cantidad del gel de afeitado. Esto es normal.</p>
	<p>El sensor de afeitado puede no responder cuando la capacidad de la batería es baja. Si esto sucediera, recargue la afeitadora.</p>
	<p>Aplique aceite. (Consulte la página 145.)</p> <p>► El sensor de afeitado puede no responder si las cuchillas no disponen de suficiente aceite.</p>

Problema	Acción
El sensor de afeitado responde incluso cuando la afeitadora no está en contacto con la piel.	<p>Elimine los recortes de la barba de la afeitadora.</p> <p>▶ Cuando la afeitadora esté extremadamente sucia, retire el marco de la lámina y lávelo con agua. (Consulte la página 145.)</p> <p>Sustituya la lámina exterior y/o las cuchillas internas.</p> <p>Vida útil estimada de la lámina exterior y las cuchillas internas:</p> <p>Lámina exterior: Aproximadamente 1 año</p> <p>Cuchillas internas: Aproximadamente 2 años</p>
El tiempo de funcionamiento es breve, incluso después de la carga.	<p>▶ Aplique aceite.</p> <p>▶ Esto puede mejorarse limpiando la afeitadora después de cada afeitado.</p> <p>▶ Cuando el número de operaciones por carga empiece a disminuir, la batería estará aproximándose al final de su vida útil.</p>

Problema	Acción
La afeitadora no funciona después de cargarla.	<p>▶ Utilice el aparato con una temperatura ambiente de aproximadamente 5 °C o superior.</p> <p>▶ La batería ha alcanzado el final de su vida útil.</p> <p>▶ La afeitadora no funcionará con el adaptador de CA conectado. Utilice la afeitadora después de haberla cargado suficientemente y haber desconectado el adaptador de CA.</p>
El sonido de funcionamiento varía durante el afeitado.	<p>▶ El sensor de afeitado funciona. El sonido varía en función del grosor de la barba.</p>
Emite un sonido fuerte.	<p>▶ Aplique aceite.</p> <p>▶ Las cuchillas no se moverán suavemente si carecen de aceite, y necesitarán más energía.</p> <p>▶ Es posible que la afeitadora emita un ruido fuerte debido al motor lineal. Esto no representa un problema.</p> <p>▶ Confirme que las cuchillas están correctamente colocadas.</p> <p>▶ Limpie la lámina exterior con la escobilla.</p>
El olor es cada vez más fuerte.	<p>▶ Esto puede mejorarse limpiando la afeitadora después de cada afeitado.</p>

Problema	Acción
Los pelos recortados vuelan en todas las direcciones.	▶ Esto puede mejorarse limpiando la afeitadora después de cada afeitado. Limpie las cuchillas internas con la escobilla cuando los recortes de la barba queden adheridos a estas.
La lámina exterior se calienta.	▶ Aplique aceite. ▶ Sustituya la lámina exterior si está dañada o deformada. (Consulte la página 146.)
No obtiene un afeitado tan apurado como antes.	▶ Esto puede mejorarse limpiando la afeitadora después de cada afeitado. ▶ Sustituya la lámina exterior y/o las cuchillas internas. ▶ Vida útil estimada de la lámina exterior y las cuchillas internas: Lámina exterior: Aproximadamente 1 año Cuchillas internas: Aproximadamente 2 años ▶ Aplique aceite.

## Servicio

### Contacto

Visite el sitio Web de Panasonic, <http://www.panasonic.com>, o póngase en contacto con un centro de servicios autorizado (la dirección de contacto está en el folleto de garantía paneuropea) si necesita información o si la afeitadora o el cable de alimentación resultan dañados.

### Piezas de repuesto

Las piezas de repuesto están disponibles en su distribuidor o en el Centro de Servicio.

Partes de repuesto para el modelo ES-LV9Q	Lámina exterior y cuchillas internas del sistema	WES9036
	Lámina exterior	WES9177
	Cuchillas internas	WES9170
Detergente especial para el sistema de limpieza y carga de la afeitadora		WES4L03

### Vida de la batería

La vida útil de la batería es de 3 años. La batería de esta afeitadora no está diseñada para que los consumidores la sustituyan. Reemplace la batería en un centro de servicio técnico autorizado.



## Para protección ambiental y reciclaje de materiales

Esta afeitadora contiene una batería de iones de litio. Por favor asegúrese de que la batería sea desechada en algún lugar oficialmente designado, si es que existe alguno en su país.

### Eliminación de Aparatos Viejos y de Pilas y Baterías Solamente para la Unión Europea y países con sistemas de reciclado



Estos símbolos en los productos, su embalaje o en los documentos que los acompañen significan que los productos eléctricos y electrónicos y pilas y baterías usadas no deben mezclarse con los residuos domésticos. Para el adecuado tratamiento, recuperación y reciclaje de los productos viejos y pilas y baterías usadas llévelos a los puntos de recogida de acuerdo con su legislación nacional. En España, los usuarios están obligados a entregar las pilas en los correspondientes puntos de recogida. En cualquier caso, la entrega por los usuarios será sin coste alguno para éstos. El coste de la gestión medioambiental de los residuos de pilas, acumuladores y baterías está incluido en el precio de venta. Si los elimina correctamente ayudará a preservar valuosos recursos y evitará potenciales efectos negativos sobre la salud de las personas y sobre el medio ambiente. Para más información sobre la recogida u reciclaje, por favor contacte con su ayuntamiento. Puede haber sanciones por una incorrecta eliminación de este residuo, de acuerdo con la legislación nacional.



#### Nota para el símbolo de pilas y baterías (símbolo debajo)

Este símbolo puede usarse en combinación con el símbolo químico. En este caso, cumple con los requisitos de la Directiva del producto químico indicado.

## Eliminación de la batería recargable interna

### Retire la batería recargable interna antes de deshacerse de la afeitadora.

Por favor asegúrese de que la batería sea desechada en un lugar oficialmente designado, si existe alguno.

Esta figura solo debe utilizarse al desechar la afeitadora, no para repararla. Si usted desmonta la afeitadora, dejará de ser resistente al agua, lo que puede ocasionar un funcionamiento incorrecto.

- Retire la afeitadora del adaptador de CA.
- Pulse el interruptor de encendido para encender el aparato y déjelo encendido hasta que la batería este completamente descargada.
- Lleve a cabo los pasos ① a ⑤ y levante la batería, después retírela.
- Evite que se produzca un cortocircuito en los terminales positivo y negativo de la batería extraída y aisle los terminales colocando cinta adhesiva sobre los mismos.

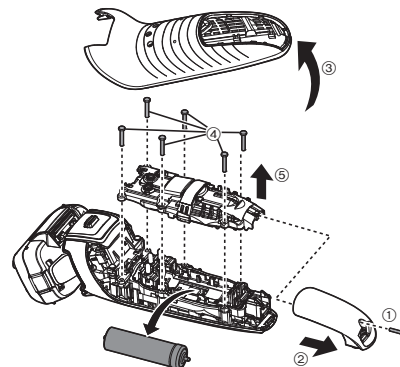

## Especificaciones

Fuente de alimentación	Anote el número de placa que se encuentra en el adaptador de CA. (Conversión de voltaje automática)
Voltaje del motor	3,6 V===
Tiempo de carga	Aproximadamente 1 hora
Ruido Acústico Aéreo	en el modo de afeitado: 64 (dB (A) ref 1 pW) en el modo de recortado: 68 (dB (A) ref 1 pW)

Este producto está destinado solamente para su uso doméstico.

# Panasonic

## Brugsanvisning

Genopladelig barbermaskine (til husholdningsbrug)

Modelnummer ES-LV9Q

### Indhold

<b>Sikkerhedsforanstaltninger .....</b>	<b>160</b>	<b>Når Lav-/Status-lampen lyser .....</b>	<b>174</b>
<b>Tilsigtet brug .....</b>	<b>164</b>	<b>OSS .....</b>	<b>174</b>
<b>Identifikation af dele .....</b>	<b>165</b>	<b>Fejlfinding .....</b>	<b>175</b>
<b>Klargøring .....</b>	<b>165</b>	<b>Service .....</b>	<b>179</b>
<b>Anvendelse .....</b>	<b>167</b>	<b>For miljømæssig beskyttelse og genbrug af materialer .....</b>	<b>180</b>
<b>Grundig rengøring .....</b>	<b>170</b>	<b>Specifikationer .....</b>	<b>181</b>
<b>Udskiftning af dens ydre kappe og de indre blade .....</b>	<b>172</b>		
<b>Udskiftning af rengøringsvæsken .....</b>	<b>173</b>		

Tak fordi du valgte dette Panasonic-produkt.

Læs venligst alle instruktioner inden brug, og opbevar denne brugsanvisning på et sikkert sted.

## Advarsel

- Dette apparat kan anvendes af børn i alderen fra 8 år og opefter samt af personer med reducerede fysiske, sensoriske eller mentale evner eller manglende erfaring og viden, såfremt de har fået vejledning eller instruktioner i, hvordan de skal bruge apparatet på en sikker måde og forstår de farer, der kan opstå. Børn må ikke lege med apparatet. Rengøring og brugervedligeholdelse må ikke foretages af børn uden opsyn.
- Elledningen kan ikke udskiftes. Hvis ledningen er beskadiget, skal AC-adaptoren kasseres.

- Denne Våd/Tør-barbermaskine kan bruges til våd barbering med barberskum eller til tør barbering. Du kan benytte denne vandtætte barbermaskine under bruseren og rengøre den med vand. Det følgende symbol betyder, at barbermaskinen er egnet til at bruge i brusebadet/badet.



- Brug ikke den medfølgende AC-adaptor og den selvrensende oplader til andre formål. Desuden må den medfølgende AC-adaptor og selvrensende oplader ikke anvendes til andre produkter. (Se side 165.)
- Det følgende symbol angiver, at der kræves en specifik aftagelig strømforsyning for at slutte det elektriske apparat til el-nettet. Strømforsyningens typereference er markeret i nærheden af symbolet.



## Sikkerhedsforanstaltninger

For at reducere risikoen for personskade, tab af menneskeliv, elektrisk stød, brand og tingsskade skal følgende sikkerhedsforanstaltninger altid overholdes.

### Symbolforklaring

Følgende symboler anvendes til at klassificere og beskrive fareniveauet samt graden af person- eller tingsskade, der kan forekomme, hvis betegnelsen tilsidesættes, og der forekommer forkert anvendelse.



## FARE

Angiver en potentiel fare, der vil resultere i alvorlig tilskadekomst eller dødsfald.



## ADVARSEL

Angiver en potentiel fare, der kan resultere i alvorlig tilskadekomst eller dødsfald.



## FORSIGTIG

Angiver en fare, der kan resultere i mindre tilskadekomst eller tingskade.

Følgende symboler anvendes til at klassificere og beskrive typen af anvisninger, der skal overholdes.



Dette symbol bruges til at advare brugere om en bestemt anvendelsesmetode, der ikke må udføres.



Dette symbol bruges til at advare brugere om en bestemt fremgangsmåde, der skal overholdes for at bruge apparatet på sikker vis.



## ADVARSEL

### ► Dette produkt

Denne barbermaskine har et indbygget genopladeligt batteri.

Må ikke kastes på ild, udsættes for varme, eller oplades, bruges eller efterlades i omgivelser med høje temperaturer.

- Dette kan resultere i overophedning, antændelse eller eksplosion.



Produktet må ikke ændres eller repareres.

- Dette kan resultere i brand, elektrisk stød eller personskade. Kontakt et autoriseret servicecenter for at få foretaget reparationer (udskiftning af batteri, m.m.).



Produktet må aldrig skilles ad, på nær ved bortskaffelse.

- Dette kan resultere i brand, elektrisk stød eller personskade.

### ► I tilfælde af en uregelmæssighed eller funktionsfejl

Afbryd omgående enhver anvendelse og tag adaptoren fra, hvis der forekommer en uregelmæssighed eller fejl.

- Undladelse heraf kan resultere i brand, elektrisk stød eller personskade.

<Tilfælde af uregelmæssighed eller fejl>

- Hovedkomponenten, den selvrensende oplader, adaptoren eller ledningen er deform eller unormalt varm.
- Hovedkomponenten, den selvrensende oplader, adaptoren eller ledningen lugter brændt.
- Der forekommer en unormal lyd ved anvendelse eller opladning af hovedkomponenten, den selvrensende oplader, adaptoren eller ledningen.

- Anmod omgående om eftersyn eller reparation hos et autoriseret servicecenter.

# ADVARSEL

## ► Strømforsyning

-  **Adaptoren må aldrig sættes i stikkontakten eller tages ud med våde hænder.**  
- Dette kan resultere i elektrisk stød eller personskaade.

AC-adaptoren og den selvrensende oplader må ikke nedsænkes i vand eller vaskes med vand.

Anbring ikke AC-adaptoren og den selvrensende oplader over eller i nærheden af en vask eller et badekar, der er fyldt med vand.

-  **Benyt aldrig apparatet, hvis AC-adaptoren er beskadiget, eller hvis strømstikket sidder løst i stikkontakten.**  
Elledningen må ikke beskadiges eller ændres, ej heller bøjes, trækkes eller snoes med kraft. Ydermere må ledningen ikke klemmes eller ligge under noget tungt.  
- Dette kan resultere i elektrisk stød eller brand som følge af kortslutning.

Produktet må ikke anvendes på nogen måde der overstiger den angivne kapacitet for stikkontakten eller ledningsnettet.

-  **Hvis den angivne kapacitet overskrides ved at der tilsluttes for mange stik til én kontakt, kan det forårsage brand som følge af overophedning.**

Sørg altid for, at apparatet anvendes med en elektrisk strømkilde, der passer til den normerede spænding, som er angivet på AC-adaptoren.

-  **Sæt adaptoren til apparatet helt i.**  
- Undladelse heraf kan resultere i brand eller elektrisk stød.

Tag stikket til AC-adaptoren ud af stikkontakten, når du rengør barbermaskinen med vand.

-  **Undladelse heraf kan resultere i elektrisk stød eller personskaade.**

Rengør regelmæssigt strømstikket og barbermaskinestikket for at forhindre støvansamling.

-  **Undladelse heraf kan resultere i brand som følge af isoleringsfejl forårsaget af fugt.**

## ► Forhindring af ulykker

Personer, som har medicinsk elektronisk udrustning, f. eks. en pacemaker, implanteret i kroppen, må ikke lade denne enhed røre huden, der hvor den medicinske elektroniske udrustning er implementeret.

-  **Dette kan medføre en ulykke eller sygdom.**

Må ikke opbevares inden for rækkevidde af børn eller babyer. Lad ikke børn bruge produktet.

-  **Dele og tilbehør må ikke kommes i munden, da dette kan medføre ulykke eller skade.**

Brug og opbevar ikke den selvrensende oplader oven på andre elapparater.

-  **Dette kan resultere i elektrisk stød som følge af væskespild eller brand som følge af kortslutning.**

Hvis rengøringsmidlet eller olien indtages ved et uheld, skal man ikke forsøge at fremprovokere opkastning, men drikke en stor mængde vand og opsøge en læge.

-  **Hvis rengøringsmidlet eller olien kommer i kontakt med øjnene, skal man straks rense omhyggeligt med rindende vand og opsøge en læge.**  
- Efterfølges disse instruktioner ikke, kan det medføre fysiske problemer.

## **ADVARSEL**

Hvis rengøringsmidlet kommer i kontakt med huden, skal området straks vaskes omhyggeligt med sæbe.

 Hvis du oplever hudirritationer på kroppen, skal du straks opføre brugen og kontakte en læge.

- Efterfølges disse instruktioner ikke, kan det medføre fysisk tilskadecomst eller skader på huden.

## **FORSIGTIG**

### ► Beskyttelse af huden

Læg ikke for stort tryk på systemets ydre kappe mod din læbe eller andre dele af ansigtet.

 Systemets ydre kappe må ikke anvendes på bumser eller skadet hud.

Rør ikke ved bladdelen (metaldelen) af det indre blad.

- Gøres dette, kan det resultere i skader på huden eller hånden.

Undlad at trykke på systemets ydre kappe med kraft.

Undlad også at røre ved systemets ydre kappe med fingrene eller neglene under brug.

 Brug ikke dette produkt til hår på hovedet eller nogen anden del af kroppen.

- Dette kan resultere i skader på huden eller reducere levetiden for systemets ydre kappe.

Fjern ikke barbermaskinen fra den selvrensende oplader under brug af funktionerne "AUTO" eller "Tørring/Opladning".

 - Dette kan forårsage forbrændinger som følge af høje temperaturer omkring bladene.

 **Kontrollér før brug, at systemets ydre kappe ikke har revner eller er deformeret.**

- Undladelse af dette kan medføre skader på huden.

 **Sørg for, at anbringe beskyttelsesdækslet på barbermaskinen, når den transporteres eller opbevares.**

- Undladelse heraf kan resultere i skader på huden eller reducere levetiden for systemets ydre kappe.

### ► Bemærk følgende forholdsregler

 Elledningen må ikke vikles rundt om adaptoren ved opbevaring.

- Dette kan forårsage, at ledningen afbryder ved belastning, og kan resultere i brand som følge af kortslutning.

 Lad ikke metalgenstande eller affald sidde på strømstikket eller barbermaskinestikket.

- Dette kan resultere i elektrisk stød eller brand som følge af kortslutning.

 Tag ikke adaptoren eller barbermaskinestikket ud af kontakten ved at trække i ledningen.

- Dette kan resultere i elektrisk stød eller personskade.

 Del ikke din barbermaskine med din familie eller andre personer.

- Gøres dette, kan det resultere i infektion eller betændelse.

 Må ikke tabes eller stødes imod andre genstande.

- Gøres dette, kan det resultere i personskade.

 Brug ikke rengøringsmidlet til noget andet formål end vask af barbermaskinens knive.

- Bruges det sammen med andre produkter, kan det medføre misfarvning eller revner.



## **FORSIGTIG**

**Tør straks rengøringsvæske, der eventuelt er blevet spildt, op.**

-  - Længerevarende kontakt kan forårsage misfarvning af lædergenstande eller trægulve.

**Tag adaptoren ud af stikkontakten, når den ikke oplader.**

-  - Undladelse heraf kan forårsage elektrisk stød eller brand på grund af overgang som følge af isoleringsforringelse.

**Vær forsigtig ved åbning af rengøringsmidlet, da tuden er skarp.**

- Ellers kan det medføre tilskadekomst.

## Varetagelse af det udtagne batteri ved bortskaffelse

### **FARE**

- Det genopladelige batteri må kun benyttes til dette apparat. Brug ikke batteriet til andre produkter.
- Oplad ikke batteriet, efter det er blevet fjernet fra produktet.
- Må ikke brændes eller udsættes for varme.
- Batteriet må ikke udsættes for vold, ej heller adskilles, ændres eller gennemhulles med et søm.
- Lad ikke de positive og negative poler på batteriet få kontakt med hinanden ved brug af metalgenstande.
- Bær og opbevar ikke batteriet sammen med metalliske smykker, såsom halskæder og hårnåle.
- Du må ikke bruge eller efterlade batteriet, hvor det kan blive udsat for høje temperaturer, såsom i direkte sollys eller i nærheden af andre varmekilder.
- Fjern aldrig røret.
- Dette kan det resultere i overophedning, antændelse eller eksplosion.

### **ADVARSEL**

-  Efter det genopladelige batteri er taget ud, må det ikke opbevares inden for for børn og spædbørns rækkevidde.
- Batteriet vil skade kroppen, hvis det sluges ved et uheld. Hvis dette sker, skal en læge kontaktes med det samme.

GB

D

F

I

NL

E

DK

P

N

S

FIN

PL

CZ

SK

H

RO

TR

## ADVARSEL

Hvis batteriet lækker væske, og det kommer i kontakt med øjnene, må du ikke gnide dig i øjnene, men skylle omhyggeligt med rent vand som fx vand fra hanen.

- Unkladelse heraf kan resultere i øjenskader.  
Kontakt en læge med det samme.

## FORSIGTIG

Hvis batteriet lækker væske, og det kommer i kontakt med huden eller tøj, skal der skylles med rent vand som fx vand fra hanen.

- Unkladelse heraf kan resultere i betændelse.

## Tilsliget brug

- Forkæl dig selv med våde skumbarberinger mindst tre gange om ugen og mærk forskellen. Det kræver lidt tid at vænne sig til din Panasonic Våd/Tør-barbermaskine, da din hud og dit skæg behøver ca. en måned til at vænne sig til en ny barberingsmetode.
- Lad ikke systemets ydre kappe komme i kontakt med hårde genstande.  
Gøres dette kan det medføre skade på bladene, da de er meget tynde og lette at deformere.
- Tør ikke hovedenheden med en hårtørrer eller en varmeblæser.  
Gøres dette kan det resultere i funktionsfejl eller deformation af delene.
- Udsæt ikke barbermaskinen med kapperammen afmonteret for direkte sollys.  
Gøres dette kan det svække det vandtætte gummi og dermed forringes den vandtætte funktion, hvilket resulterer i funktionsfejl.
- Opbevar barbermaskinen på et sted med lav luftfugtighed efter brug.  
Unkladelse heraf kan resultere i funktionsfejl på grund af kondensation eller rust.
- Opbevar ikke rengøringsmidlet på et sted med høje temperaturer.  
Det nedsætter holdbarheden.
- Hold de indre blade isatte. Hvis kun ét af de indre blade er isat, kan barbermaskinen blive beskadiget.
- Ved rengøring af barbermaskinen med vand må der ikke bruges saltvand eller varmt vand. Læg ikke barbermaskinen i blød i vand i længere tid.

## Identifikation af dele

### A Hoveddel

- ① Beskyttelsesdæksel
- ② Systemets ydre kappe
- ③ Kapperamme
- ④ Glatte valser
  - De hjælper barbermaskinen til at glide lettere over huden.
- ⑤ Frigørelsesknapper for kapperamme
- ⑥ Afbryderkontakt
- ⑦ Lampedisplay
  - a. Lampe for brugt tid
  - b. Batterikapacitetslampe
  - c. Barberingssensordlampe (-)
  - d. Rengør-lampe (✓)
  - e. Låseindikator (🔒)
  - f. Lampe for check af kappe/blade (🔍)
  - g. Batteristatuslampe (➡)
- ⑧ Udstyrsstikkontakt
- ⑨ Ydre kappe-sektion
- ⑩ Frigørelsesknapper for systemets ydre kappe
- ⑪ Indre blade
- ⑫ Trimmer
- ⑬ Trimmerhåndtag
- ⑭ Hoveddelens bagterminal

### B Selvrensende oplader

- ⑮ Opladningsterminaler
- ⑯ Knap til fjernelse af rengøringsvæskebeholder
- ⑰ Tilgangsåbning
- ⑱ Stikkontakt til selvrensende oplader
- ⑲ Låseudløserhåndtag
- ⑳ Rengøringsvæskefilter
- ㉑ Rengøringsvæskebeholder
- ㉒ Statuslampe
- ㉓ Lav lampe
- ㉔ Rengør'-lampe (rengøring)
- ㉕ Dry'-lampe (tørring)
- ㉖ Select'-knap (programvalg)

### C AC-adaptor (RE7-87)

- ㉗ Adaptor
- ㉘ Strømkontakt
- ㉙ Ledning
- ㉚ Barbermaskinestik

### Tilbehør

- D Rejseutui
- E Rengøringsbørste
- F Olie
- G Særligt rengøringsmiddel (Rengøringsmiddel)
- H Brugsanvisning
- I Garantibevis

Der kan være vanddråber inde i den selvrensende oplader på købstidspunktet, men dette udgør intet problem mht. hygiejne eller ydeevne. (Det er en rest af det destillerede vand, der blev anvendt under performancetesten).

## Klargøring

### Opladning af barbermaskinen

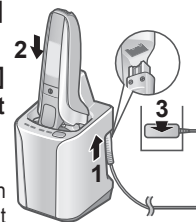

- Sluk barbermaskinen.
- Tør eventuelle vanddråber af hoveddelens bagterminal.

- 1 Sæt barbermaskinesticket [C③⑩] i den selvrensende oplader [B].
- 2 Fjern beskyttelsesdækslet [A①] ved at trykke på siden af dækslet og sæt barbermaskinen i den selvrensende oplader.



- 3 Sæt adaptoren [C⑲] i en stikkontakt.
- Kontrollér, at batteristatuslampen (➡) lyser.
  - Opladningen er komplet efter ca. 1 time.

## 4 Frakobl adaptoren, når opladningen er fuldført.

<p>Under opladning</p> 	<p>Efter gennemført opladning</p> 
<p>➡ lyser. Tallet i batterikapacitetslampen stiger, efterhånden som opladningen skrider frem.</p>	<p>Hele batterikapacitetslampen og ➡ lyser og slukker dernæst efter 5 sekunder.</p>

### Noter

- Når barbermaskinen oplades første gang, eller når den ikke har været brugt i over 6 måneder, skifter opladningstiden muligvis, eller batteristatuslampen (➡) lyser muligvis ikke i nogle få minutter. Den vil lyse på et tidspunkt, hvis tilsluttet.
- Den anbefalede omgivelsestemperatur til opladning er 10 °C – 35 °C. Under ekstremt høje eller lave temperaturer kan det tage længere tid at oplade, eller batteristatuslampen (➡) blinker hurtigt, og batteriet vil muligvis ikke oplade korrekt.
- Barbermaskinen kan bruges i cirka 2 uger med en fuld opladning. (Baseret på én 3-minutters tørbarbering pr. dag i omgivelsestemperaturer på mellem 20 °C og 30 °C.) Antallet af brugsdage afhænger af følgende forhold.
  - Skæggets tykkelse
  - Tryk, der påføres huden
  - Brugshyppighed af den soniske vibrationsrengøringsfunktion
- Hvis du hører støj fra radioen eller andre kilder under brug eller opladning af apparatet, skal du bruge apparatet et andet sted.

166

## Opladning uden den selvrensende oplader

- Sluk barbermaskinen.
- Tør eventuelle vanddråber af udstyrstikkontakten.

- 1 Sæt barbermaskinestikket [C 30] i barbermaskinen.
- 2 Sæt adaptoren [C 27] i en stikkontakt.
- 3 Frakobl adaptoren, når opladningen er fuldført.

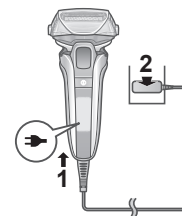

### Bemærk!

Du kan ikke anvende barbermaskinen under opladning.

## Klargøring af rengøringsvæsken

Rengøringen kan starte umiddelbart efter brugen, hvis du har gjort klar i forvejen. (Se side 169.)

- Fjern AC-adaptoren fra den selvrensende oplader.

- 1 Stil apparatet på et fast, plant underlag, tryk på knappen til fjernelse af rengøringsvæskebeholderen (1) og fjern rengøringsvæskebeholderen (2).

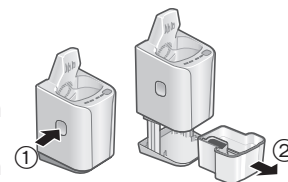

- Når den selvrensende oplader løftes, eller når den står på et blødt underlag, såsom et tæppe, passer låseudløserhåndtaget ikke ordentligt ind i opladeren. I sådan et tilfælde kan rengøringsvæskebeholderen ikke fjernes.

## 2 Hæld postevand (1) og rengøringsmiddel (2) i rengøringsvæskebeholderen.

- Sørg for, at vandet ikke overstiger vandlinjen (a).
- Hæld hele pakken med rengøringsmiddel i.

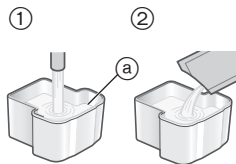

## 3 Før langsomt rengøringsvæskebeholderen [B(2)] ned i den selvrensende oplader [B], indtil den klikker på plads.

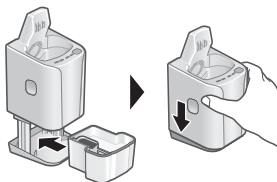

### Noter

- Udskiftning af rengøringsvæsken, se side 173.
- Benyt altid specialrengøringsmiddel til selvrensende opladere for Panasonic barbermaskiner.
- Gøres dette ikke, kan det resultere i funktionsfejl eller svigt.
- Tip ikke den selvrensende oplader. Gøres dette, kan det medføre spild eller nedsætte det antal dage, væsken kan anvendes.
- Rengøringsvæsken kan anvendes i ca. 30 dage, hvis den anvendes én gang dagligt. (Dette varierer afhængigt af skæggets tykkelse og den omgivende temperatur).

## Anvendelse

Dette apparat har en praktisk låsefunktion, idet afbryderkontakten automatisk låser for at forhindre utilsigtet igangsætning af apparatet, når det ikke er i brug.

### ► Deaktivering af afbryderkontakten

Lampen lyser, og afbryderkontakten deaktiveres automatisk, når der gribes fat om hoveddelen.

- Den resterende batterikapacitet vises og slukker derefter efter ca. 1 sekund.



### ► Aktivering af afbryderkontakten

Lampen lyser, og afbryderkontakten låser automatisk 1 minut efter, at hoveddelen er blevet sluppet.

- Låseindikatorlampen (🔒) lyser op i 5 sekunder og slukker så.

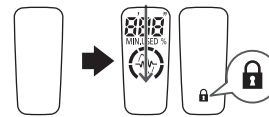

- Sensoren kan reagere, og afbryderkontakten kan deaktivere, når et elapparat eller metalobjekt kommer i nærheden af produktet. Dette er ikke unormalt.

## Barbering af skæg

### 1 Tryk på og barbér.

- "Barberingssensoren", der automatisk justerer effekten afhængigt af skægtykkelse, går i aktion. Barbermaskinen anvender høj effekt på områder med kraftig skægvekst og lavere effekt på områder, hvor skægveksten er sparsom, således at påvirkning af huden mindskes.



### Tips til bedre barbering

Hold hele systemets ydre kappe vinkelret mod huden og barbér ved at lade barbermaskinen glide langsomt over ansigtet mod skægretningen.

- Skægget under hagen og på struben barberes lettest ved at strække huden ud, så skægget står op.
- Undgå beskadigelse af systemets ydre kappe ved ikke kun at barbère med en del af kappen mod huden.

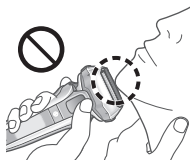
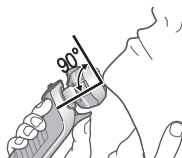

### 2 Tryk på , når du er færdig.

Under brug



Den brugte tid og resterende batterikapacitet vises og slukker derefter efter 7 sekunder.

- Den brugte tid vender tilbage til [0'00"] efter 10 minutter.
- Barberingssensordlampen () blinker.

Efter brug

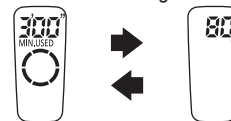

Den brugte tid og resterende batterikapacitet blinker skiftevis og slukker derefter efter 8 sekunder.

Når batterikapaciteten er lav

vises "10%", og  blinker.

Apparatet bipper to gange, efter det er blevet slukket.

- Du kan barbère 1 til 2 gange, efter at "10%" vises. (Dette vil variere afhængigt af brug.)



### Noter

- Apparatet fungerer muligvis ikke i omgivelsestemperaturer på mindre end cirka 5 °C.
- Barberingssensoren reagerer muligvis ikke afhængigt af typen og mængden af barbergel, men dette er normalt.
- Afhængigt af skæggets tykkelse eller mængden af skægresten i barberhovedet reagerer barberingssensoren muligvis ikke, og driftslyden ændres muligvis ikke. Dette er ikke unormalt.
- Placér fingrene på fingerstøtten under brug af barbermaskinen. Derved undgår du fejlbetjening.

- Den soniske vibrationsrengøringsfunktion aktiveres, når du trykker på afbryderkontakten i mere end 2 sekunder, mens barbermaskinen ikke kører. (Se side 170.)

Du kan ikke barbere dig med den denne funktion.

### ► Udskiftning af barberhovedet

Du kan ændre drejefunktionen.

#### FREE

Barberhovedet bevæges for at undgå ubarberede pletter.

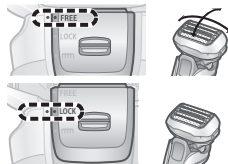

#### LOCK

Barbermaskinens hoved kan fastlåses.



### ► Brug af trimmeren

1. Skub trimmerhåndtaget op til "mm"-positionen, så trimmeren står lodret.
2. Tryk på og trim.



Tryk og hold den øverste knap (a) og skub trimmerhåndtaget ned for at sænke trimmeren.

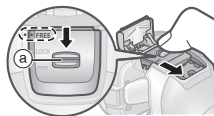

### Tips til optimal brug

Hold forsigtigt trimmerkanten vinkelret mod huden og kørs langsomt nedad.

### Trimning af bakkenbarter



### Forberedelse af langt skæg



## Rengøring, tørring, opladning

Vi anbefaler rengøring af barbermaskinen efter hver brug.

- 1 Sæt barbermaskinen i den selvrensende oplader og forbind adaptoren til en stikkontakt.

(Se side 165.)

- Kontrollér, at batteristatuslampen lyser.
- Når Lav-lampen eller Status-lampen lyser op, se side 174.

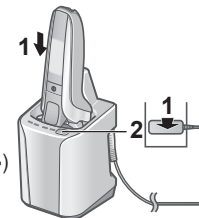

- 2 Tryk på .

Dry-lampen (tørring) lyser, og "AUTO"-funktionen starter efter ca. 6 sekunder.

- Det er ikke muligt at skifte funktion efter funktionen "AUTO" er startet.

Rengør 10 min	Tørring 80 min*	Opladning 0 til 60 min

\*Når omgivelsestemperaturen for den selvrensende oplader er lav (ca. 15 °C eller lavere): 170 min

### 3 Fjern adaptoren, når den valgte funktion er udført.

Rengør barbermaskinen med vand eller med rengøringsbørsten en gang om måneden. (Se siderne 170 og 172.)

Hovedkomponentens halsområde (A), fæstet for de indre blade (B), trimmeren, hullerne i systemets ydre kappe osv. kan ikke rengøres med den selvrensende oplader.

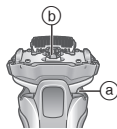

### Ændring af funktion for den selvrensende oplader

“Opladnings”-funktionen starter, når barbermaskinen sættes i opladeren, og du kan ændre funktion ved at trykke på Select-knappen (programvalg).



#### Noter

- Tryk ikke på knappen til fjernelse af rengøringsvæskebeholderen under rengøring, da der kan blive spildt rengøringsvæske, hvilket kan forårsage en funktionsfejl.
- Når omgivelsestemperaturen er ca. 15 °C eller derunder, kan tørringen tage længere tid.  
Rengørings- eller tørringsfunktionen fungerer måske ikke ved ekstremt lave temperaturer (ca. 0 °C eller derunder).
- Rengøringsmidlet indeholder et smøremiddel, så der opnås en glat barbering uden brug af olie.

170

## Grundig rengøring

### Rengøring med vand

- Sluk barbermaskinen og fjern AC-adaptoren.

#### 1 Kom håndsæbe og vand på systemets ydre kappe [A 2].



#### 2 Tryk på 1 i mindst 2 sekunder for at aktivere den soniske vibrationsrengøringsfunktion.

- Skumsprøjt hindres.
- Batterikapacitetslampen blinker i rækkefølge.
- Efter cirka 20 sekunder, vil den slukkes automatisk, eller du kan slukke den ved at trykke på afbryderkontakten.



#### 3 Fjern den ydre kappe-sektion [A 3] og rengør den under rindende vand.

- Se side 172 for oplysninger om aftagning og påsætning af den ydre kappe-sektion.
- Du kan reducere sprøjt ved at skylle barbermaskinen i den soniske vibrationsrengøringsfunktion.
- Når du har skyllet med vand, ryster barbermaskinen op og ned nogle få gange for at fjerne overskydende fugt, og evt. vanddråber fjernes med en tør klud.





#### 4 Sæt den ydre kappe-sektion på og tør med den selvrensende oplader [E].

1. Sæt barbermaskinen i den selvrensende oplader og forbind adaptoren til en stikkontakt.

- Kontrollér, at batteristatuslampen (→) lyser.

2. Tryk to gange på **SELECT**.

Dry-lampen (tørring) lyser op, og "Tørrings-/Opladnings"-funktionen starter efter ca. 6 sekunder.

- Det er muligt at skifte til "AUTO"-funktion selv efter, at "Tørrings-/Opladnings"-funktionen er startet.

**Tørring**  
180 min

**Opladning**  
0 til 60 min



3. Fjern adaptoren, når den valgte funktion er udført.

#### 5 Smør barbermaskinen.

Derved fortsætter bladene med at glide let, så en vedvarende behagelig barbering opnås.

1. Kom en dråbe olie på hver af systemets ydre kapper.
2. Hæv trimmeren, og kom en dråbe olie på.
3. Tænd for barbermaskinen, og lad den køre i ca. fem sekunder.
4. Sluk for barbermaskinen, og tør evt. overskydende olie på systemets ydre kappe af med en blød klud.

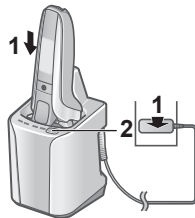

#### ► Tørring af barbermaskinen uden den selvrensende oplader

Tør apparatet i skyggen, og påfør olie.



#### Noter

- Pas på ikke at banke hoveddelen mod vasken eller andre genstande, når du ryster vandet af den. Sker det, kan det resultere i funktionsfejl.
- Tør ikke barbermaskinen af med fortynder, rensbenzin, alkohol mv. Gøres dette, kan det resultere i funktionsfejl eller revner eller misfarvning af delene.  
Tør af med mildt sæbevand.
- Brug ikke rengøringsmiddel til køkken eller badeværelse bortset fra håndsæbe.  
Gøres dette, kan det resultere i funktionsfejl.
- Brug ikke den selvrensende oplader, mens der stadig sidder vanddråber eller sæbe på barbermaskinen.  
Gøres dette, kan det ændre koncentrationen eller sammensætningen af rengøringsvæsken i rengøringsvæskebeholderen, hvilket kan medføre dårligere rengøring, sterilisering, smøring og tørring. Det kan også medføre, at rengøringsvæske løber ud af den selvrensende oplader.

## Rengøring med børsten

Fjern den ydre kappe-sektion og de indre blade.  
(Se denne side.)

### ► Rengøring med den lange børste

Rengør den ydre kappe-sektion [A9], systemets ydre kappe [A2], barbermaskinens krop [A] og trimmeren [A12] med den lange børste.



### ► Rengøring med den korte børste

- Rengør de indre blade [A11] med den korte børste ved at bevæge den i den viste retning.
- Bevæg ikke den korte børste vinkelret mod bladene, da dette vil beskadige de indre blade og nedsætte deres skarphed.

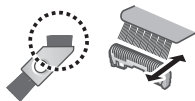

## Udskiftning af dens ydre kappe og de indre blade

vises på lampedisplayet en gang årligt. (Baseret på én 3-minutters barbering pr. dag)

Vi anbefaler, at du kontrollerer systemets ydre kappe og de indre blade, når symbolet vises.

Tryk på afbryderkontakten i mere end 30 sekunder for at afbryde . Selvom ikke slukker omgående efter udskiftning, vil det automatisk slukke indenfor ca. 7 ganges brug.

systemets ydre kappe	en gang om året
indre blade	en gang hvert andet år

172

### ► Fjern den ydre kappe-sektion

Tryk på frigørelsesknapperne til kapperammen [A5] og løft den ydre kappe-sektion [A9] opad.

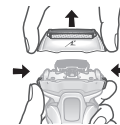

### ► Påsæt den ydre kappe-sektion

Efter kapperamme-mærket () er drejet, så det peger fremad, sættes den ydre kappe-sektion [A9] på barbermaskinen, indtil den klikker.

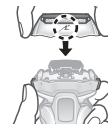

### ► Udskiftning af systemets ydre folie

1. Tryk på frigørelsesknapperne til systemets ydre kappe [A10] og træk systemets ydre kappe nedad [A2].
  - Tryk ikke for hårdt på frigørelsesknapperne for systemets ydre kappe. Dette kan bøje systemets ydre kappe, så det ikke er muligt at påsætte kapperammen.
2. Stil kapperamme-mærket () og systemets ydre kappe-mærket () ud for hinanden og sæt dem ordentligt sammen, indtil du hører et klik.

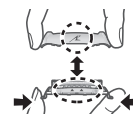

### ► Udskiftning af de indre blade

1. Fjern de indre blade [A11] et ad gangen.
2. Isæt de indre blade et ad gangen.



### Bemærk!

Smid ikke kapperammen ud.

## Udskiftning af rengøringsvæsken

Hvis Status-lampen lyser i 5 sekunder, når du trykker på Selevt-knappen (programvalg), er det på tide at udskifte rengøringsvæsken.

- Selv hvis Status-lampen ikke lyser, bør du udskifte rengøringsvæsken, når der er gået 6 måneder.

### 1 Fjern AC-adaptoren [C] og fjern rengøringsvæskebeholderen [B 21]. (Se side 166.)



### 2 Hæld den gamle rengøringsvæske ud.

- Væsken kan hældes i kloak afløbet.



### 3 Skyl rengøringsvæskebeholderen.

- Hæld vand i som illustreret, mens du vipper rengøringsvæskebeholderen og ryster den forsigtigt.
- Du kan rengøre den uden rengøringsvæskefilter. Efter vask skal du sørge for at fastgøre rengøringsvæskefilteret.



### 4 Tør forsigtigt evt. skægrester, der sidder fast på indersiden af rengøringsbakken (a), af med en klud eller papirserviet fugtet med vand.

- Rengør rengøringsbakkens hjørner og ujævne dele med en vatpind fugtet med vand.

### 5 Klargør den nye rengøringsvæske. (Se side 166.)

## Noter

- Rengøringsvæskens kvalitet mindses for hver gang, den bruges, men du bør ikke tilsætte rengøringsmiddel og vand, undtagen ved udskiftning af rengøringsvæsken. Dette kan forringe rengøringsfunktionen.
- Den selvrensende oplader må ikke vaskes i vand.
- Tør ikke barbermaskinen af med fortynder, rensebenzin, alkohol mv. Gøres dette, kan det resultere i funktionsfejl eller revner eller misfarvning af delene. Tør af med mildt sæbevand.
- Nogle komponenter i rengøringsmidler og hudolier kan blive udskillet og sætte sig på rengøringsvæskebeholderen og rengøringsvæskefilteret. Dette udgør ikke et problem.

### ► Hvis vandet ikke løber ud af rengøringsbakken

- Vip ikke den selvrensende oplader for at hælde vand ud. Gør du det, kan du spilde rengøringsvæsken i rengøringsvæskebeholderen, eller det kan medføre funktionsfejl i den selvrensende oplader.
  - Skægrester kan tilstoppe afløbet i bunden af rengøringsbakken. I dette tilfælde kan du ikke rengøre eller tørre barbermaskinen.
1. Sørg for at koble AC-adaptoren fra den selvrensende oplader.
  2. Placer den selvrensende oplader på en plan overflade og skub skægresterne ned i afløbet (b) med en tandstik el. lign.

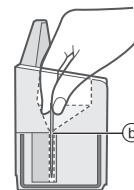

## Når Lav-/Status-lampen lyser

Hvis Lav-lampen eller Status-lampen lyser i ca. 5 sekunder, når du trykker på Select-knappen (programvalg), betyder det, at det er på tide at udskifte rengøringsvæsken.

Lampen på den selvrensende oplader	Betydning
LAV-lampen lyser.	▶ Udskiftning af rengøringsvæsken er påkrævet om ca. 7 dage. Gør rengøringsmidlet klar.
Statuslampen lyser.	▶ Udskift rengøringsvæsken. (Funktioner andre end "AUTO" kan anvendes, selv hvis den ikke udskiftes).
	▶ Hvis du mener, at det endnu ikke burde være på tide med udskiftning... <ul style="list-style-type: none"><li>• Er rengøringsvæskebeholderen korrekt påsat?</li><li>• Står den selvrensende oplader på en plan overflade?</li><li>• Anvendes den selvrensende oplader udenfor det anbefalede temperaturområde? (Kun "Opladnings"-funktionen kan anvendes).</li></ul>

## OSS

Spørgsmål	Svar
Hvorfor tager "Tørrings-/Opladnings"-funktionen længere end "AUTO"-funktionen?	▶ Dette skyldes forskelle i tørretiden. Tørretiden for "Tørrings-/Opladnings"-funktionen er sat til at være længere, da der stadig kan være fugt på andre områder end systemets ydre kappe, når barbermaskinen er blevet skyllet og rengjort med vand.
Kan jeg genopfylde den selvrensende oplader med vand, når rengøringsvæsken er mindsket?	▶ Genopfyld ikke vand, da rengøringsfunktionen derved kan blive forringet. Udskift rengøringsvæsken.
Kan den selvrensende oplader anvendes til vask af andre modeller?	▶ Denne selvrensende oplader kan kun anvendes med model ES-LV9Q. Hvis du anvender den med andre, kan det medføre funktionssvigt, så brug den ikke med andre modeller.
Vil batteriet blive forringet, hvis det ikke bruges i længere tid?	▶ Batteriet vil blive forringet, hvis det ikke bruges i over 6 måneder, så sørg for, at oplade det mindst en gang hver 6. måned.
Kan jeg oplade barbermaskinen efter hver brug?	▶ Batteriet er et litium-ion, så opladning efter hver brug har ingen effekt på batteriets levetid.

Spørgsmål	Svar
Hvorfor skal adaptoren frakobles efter opladning?	▶ Det påvirker ikke batteriets ydeevne, hvis det oplades i mere end 1 time, men kobl adaptoren fra af sikkerhedshensyn og for at spare energi.
Hvad består den dedikerede olie og rengøringsmidlet af?	▶ Olie: Flydende paraffin Rengøringsmiddel: Ikke-ionisk overfladeaktivt middel, antimikrobielt middel, smøremiddel og aroma.
Hvorfor bipper apparatet to gange, efter det er blevet slukket?	▶ Lyden angiver, at batterikapaciteten er lav. Oplad venligst apparatet.

## Fejlfinding

Udfør følgende handlinger.

Hvis problemerne stadig ikke kan løses, eller hvis alle lamper på den selvrensende oplader blinker, skal du kontakte den butik, hvor du købte enheden eller et autoriseret Panasonic-servicecenter, angående reparation.

## ▶ Selvrensende oplader

Problem	Handling
Bladet er ikke blevet grundigt vasket.	▶ Hvis barbermaskinen ikke er blevet rengjort i mere end 2 uger, skal den først rengøres med rengøringsbørsten for at fjerne skæghår. (Se side 172.)
	▶ Tilsæt ikke rengøringsmiddel og vand, undtagen ved udskiftning af rengøringsvæsken. Dette kan forringe rengøringsfunktionen. (Se side 173.)
	▶ Efter rengøring kan der muligvis være olielignende dråber på ydersiden af kapperammen. Dette er en smørende bestanddel af rengøringsvæsken og udgør ikke et problem. Du kan tørre dem af med en blød klud.
Bladene er ikke tørre eller er klistrede.	▶ Bladene vil muligvis ikke tørre hurtigt på grund af temperaturforholdene. Kør "Tørring/Opladning"-funktionen igen, eller tør med en blød klud inden barbering.
Bladene revner eller er deformerede under rengøring.	▶ Stik ikke fremmedlegemer ind i opladeren.
	▶ Udskift systemets ydre kappe og/eller de indre blade. (Se side 172.)

Problem	Handling
Rengøringsvæsken er opskummet.	<p>Hvis du blander sæbevand eller håndsæbe med rengøringsmidlet eller bruger et andet rengøringsmiddel, skummer rengøringsvæsken. Brug den selvrensende oplader efter grundig vask og tørring af barbermaskinen.</p> <ul style="list-style-type: none"> <li>▶ Udskift rengøringsvæsken. (Se side 173.)</li> </ul>
Rengøringsvæske har ophobet sig i rengøringsbakken.	<p>Fjern eventuelle rester osv., som har ophobet sig i afløbet i bunden af rengøringsbakken. (Se side 173.)</p> <p>Hvis du anvender den selvrensende oplader, når barbermaskinen er våd, eller hvis der er sæbe eller barbergel på barbermaskinen, kan rengøringsvæsken ophobe sig i rengøringsbakken.</p> <ul style="list-style-type: none"> <li>▶ Tryk ikke på knappen til fjernelse af rengøringsvæskebeholderen under nogen funktion.</li> </ul>
Rengøringsvæske lækkede fra rengøringsvæskebeholderen.	<ul style="list-style-type: none"> <li>▶ Placér den selvrensende oplader vandret.</li> </ul> <p>Hvis du anvender den selvrensende oplader, når barbermaskinen er våd, eller hvis der er sæbe eller barbergel på barbermaskinen, kan rengøringsvæske muligvis lækkes.</p>

176

Problem	Handling
Rengøringsvæskebeholderen kan ikke fjernes.	<ul style="list-style-type: none"> <li>▶ Placér den selvrensende oplader på en hård, flad overflade. (Se side 166.)</li> </ul>
Funktionen starter ikke.	<ul style="list-style-type: none"> <li>▶ Kontrollér, at AC-adaptoren er tilsluttet den selvrensende oplader, og at adaptoren er tilsluttet en stikkontakt. (Se side 169.)</li> <li>▶ Kontrollér, at barbermaskinen er korrekt tilsluttet den selvrensende oplader. (Se side 169.)</li> <li>▶ Rengørings- eller tørringsfunktionen fungerer måske ikke ved ekstremt lave temperaturer (ca. 0 °C eller derunder).</li> <li>▶ Kontrollér, om statuslampen lyser. (Se side 174.)</li> </ul>
Barbermaskinen kan ikke oplades.	<ul style="list-style-type: none"> <li>▶ Tør forsigtigt hoveddelens bagterminaler og opladningsterminalerne på den selvrensende oplader med en klud eller fugtig serviet.</li> </ul>

Problem	Handling
Laver en høj lyd.	<p>Under rengøring: Den selvrensende oplader laver en høj lyd som følge af rengøring af bladene.</p> <p>Efter rengøring: Den selvrensende oplader laver en høj lyd som følge af, at vanddråber bliver fjernet for at fremskynde tørringen. Lyden efter rengøring er anderledes end lyden under rengøring. Vandniveauet er faldet, og den fjerner vanddråber fra bladene efter rengøringen. Dette udgør ikke et problem.</p>

### ► Barbermaskine

Problem	Handling
Afbryderkontakten tænder ikke for barbermaskinen.	<p>Apparatet deaktiveres eventuelt ikke afhængigt af brugsforhold. Stil apparatet på bordet, og løft det op igen. Hvis det stadig ikke virker, skal du trykke og holde afbryderkontakten inde i mere end 2 sekunder for at tvinge apparatet til at deaktivere.</p>
Rengør-lampen (☞) lyser. (Den slukker efter ca. 1 minut.)	<p>Rengør bladene med den selvrensende oplader eller den soniske vibrationsrengøringsfunktion.</p>

Problem	Handling
Barberingssensoren reagerer ikke.	<p>Afhængigt af skæggets tykkelse eller mængden af skægresten i barberhovedet reagerer barberingssensoren muligvis ikke, og driftslyden ændres muligvis ikke. Dette er ikke unormalt.</p> <p>Barberingssensoren reagerer muligvis ikke afhængigt af typen og mængden af barbergel, men dette er normalt.</p> <p>Barberingssensoren reagerer muligvis ikke, når den resterende batterikapacitet er lav. Hvis dette sker, skal barbermaskinen oplades.</p> <p>Påfør olie. (Se side 171.)</p> <p>Barberingssensoren reagerer muligvis ikke, hvis der ikke er nok olie på bladene.</p>



Problem	Handling
Barberingssensoren reagerer, selvom barbermaskinen ikke er i kontakt med huden.	<p>Fjern skæghårene fra barbermaskinen.</p> <p>▶ Når barbermaskinen er meget snavset, skal du fjerne kapperammen og vaske den med vand. (Se side 170.)</p> <p>Udskift systemets ydre kappe og/eller de indre blade.</p> <p>▶ Forventet levetid for systemets ydre kappe og de indre blade: Systemets ydre kappe: Ca. 1 år Indre blade: Ca. 2 år</p>
Barbermaskinen fungerer kun i kort tid selv efter opladning.	<p>▶ Påfør olie.</p> <p>▶ Dette kan afhjælpes ved at rengøre efter hver barbering.</p> <p>▶ Når barbermaskinen begynder at fungere i kortere og kortere tid efter hver opladning, er batteriet ved at være slidt op.</p>
Barbermaskinen fungerer ikke, selv efter opladning.	<p>▶ Brug apparatet i omgivelsestemperaturer på cirka 5 °C eller højere.</p> <p>▶ Batteriet er slidt op.</p> <p>▶ Barbermaskinen fungerer ikke, hvis AC-adaptoren er tilsluttet. Brug barbermaskinen, når den er blevet tilstrækkeligt opladet, og AC-adaptoren er frakoblet.</p>

Problem	Handling
Driftlyden ændres under barberingen.	<p>▶ Barberingssensoren er i funktion. Lyden ændres afhængigt af skæggets tykkelse.</p>
Laver en høj lyd.	<p>▶ Påfør olie.</p> <p>▶ Bladene bevæger sig ikke jævnt, når der ingen olie er på dem, hvorved maskinen bruger mere strøm.</p> <p>▶ Barbermaskinen laver en gennemtrængende lyd på grund af det lineære motordrev. Dette udgør ikke et problem.</p> <p>▶ Kontrollér, at bladene er korrekt fastgjort.</p> <p>▶ Rengør systemets ydre kappe med en børste.</p>
Lugten bliver kraftigere.	<p>▶ Dette kan afhjælpes ved at rengøre efter hver barbering.</p>
Klipet hår flyver over det hele.	<p>▶ Dette kan afhjælpes ved at rengøre efter hver barbering.</p> <p>▶ Rengør de indre blade med børsten, når hårrester klæber fast på de indre blade.</p> <p>▶ Påfør olie.</p>
Systemets ydre kappe bliver varm.	<p>▶ Udskift systemets ydre kappe, hvis den bliver beskadiget eller deformeret. (Se side 172.)</p>



Problem	Handling
Du får ikke en lige så tæt barbering som før.	▶ Dette kan afhjælpes ved at rengøre efter hver barbering.
	Udskift systemets ydre kappe og/ eller de indre blade. Forventet levetid for systemets ydre kappe og de indre blade:
	▶ Systemets ydre kappe: Ca. 1 år Indre blade: Ca. 2 år
	▶ Påfør olie.

## Service

### Kontakt

Besøg venligst Panasonics website <http://www.panasonic.com> eller kontakt et autoriseret servicecenter (du kan finde kontaktdresserne i det fælleseuropæiske garantihæfte.), hvis du behøver oplysninger, eller hvis barbermaskinen eller ledningen bliver beskadiget.

### Reserve dele

Reserve dele kan købes hos din forhandler eller servicecenter.

Reserve dele til ES-LV9Q	Ydre kappe og de indre blade	WES9036
	Systemets ydre kappe	WES9177
	Indre blade	WES9170
Særligt rengøringsmiddel til rengørings- og opladningssystem for barbermaskine		WES4L03

### Batteri-levetid

Levetiden for batteriet er 3 år. Batteriet i denne barbermaskine er ikke beregnet til at blive udskiftet af forbrugeren. Få batteriet udskiftet hos et autoriseret servicecenter.



## For miljømæssig beskyttelse og genbrug af materialer

Denne shaver indeholder et Lithium-ion batteri. Sørg for, at batteriet bortskaffes på en officiel genbrugsstation, hvis der findes en sådan i dit land.

### Indsamling af elektronikskrot og brugte batterier Kun for Den Europæiske Union og lande med retursystemer



Disse symboler på produkter, emballage og/eller ledsagedokumenter betyder, at brugte elektriske og elektroniske produkter og batterier ikke må blandes med almindeligt husholdningsaffald.

For korrekt behandling, indsamling og genbrug af gamle produkter og batterier, skal du tage dem til indsamlingssteder i overensstemmelse med den nationale lovgivning.

Ved at skaffe sig af med dem på korrekt vis hjælper du med til at spare værdifulde ressourcer og forhindre eventuelle negative påvirkninger af menneskers sundhed og miljøet.

Ønsker du mere udførlig information om indsamling og genbrug skal du kontakte din kommune.

Usagkyndig bortskaffelse af elektronikskrot og batterier kan eventuelt udløse bødeforlæggelse.



#### Information om batterisymbol (eksempler nedenfor)

Dette symbol kan anvendes sammen med et kemisk symbol. I så fald opfylder det kravene for det direktiv, som er blevet fastlagt for det pågældende kemikalie.

## Bortskaffelse af det indbyggede genopladelige batteri

Tag det indbyggede genopladelige batteri ud, inden barbermaskinen kasseres.

Sørg venligst for, at batteriet indleveres på et sted, der er officielt beregnet til dette formål, hvis der findes et sådant.

Denne illustration må kun anvendes ved bortskaffelse af barbermaskinen og må ikke bruges til at reparere den. Hvis du selv skiller barbermaskinen ad, vil den ikke længere være vandtæt, hvilket kan medføre funktionsfejl.

- Fjern barbermaskinen fra AC-adaptoren.
- Tænd for apparatet ved at trykke på afbryderknappen, og lad det være tændt, indtil batteriet er helt afladet.
- Udfør trin ① til ⑤, løft batteriet og fjern det derefter.
- Sørg for, at du ikke kortlutter de positive og negative terminaler på batteriet, og isoler terminalerne ved at vikle tape omkring dem.

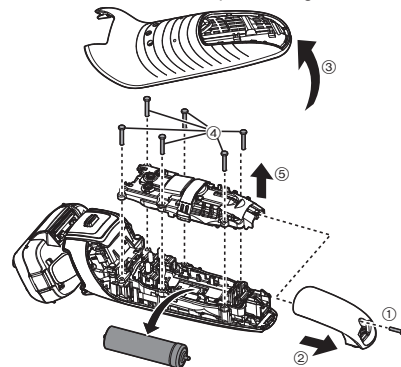

## Specifikationer

Strømkilde	Se navnepladen på AC-adaptoren. (Automatisk spændingskonvertering)
Motorspænding	3,6 V---
Opladningstid	Ca. 1 time
Luftbåren akustisk støj	under barbering: 64 (dB (A) re 1 pW) under trimning: 68 (dB (A) re 1 pW)

Dette produkt er kun beregnet til privat brug.

GB

D

F

I

NL

E

DK

P

N

S

FIN

PL

CZ

SK

H

RO

TR



# Panasonic

Instruções de Funcionamento  
Máquina de barbear recarregável (Uso doméstico)  
Modelo n.º ES-LV9Q

## Índice

<b>Precauções de segurança.....</b>	<b>186</b>	Quando a luz de nível baixo/luz de estado acende.....	201
Utilização prevista.....	190	Perguntas mais frequentes .....	201
Identificação das peças .....	191	Resolução de problemas .....	202
Preparação .....	191	Assistência.....	207
Como utilizar.....	194	Para proteção ambiental e reciclagem dos materiais .....	207
Limpeza em profundidade .....	197	Especificações.....	208
Substituição da lâmina exterior do sistema e das lâminas interiores .....	199		
Substituir o líquido de limpeza .....	199		

Obrigado por adquirir este produto Panasonic.

**Antes de utilizar este aparelho, leia estas instruções completamente e guarde-as para futuras consultas.**

## Aviso

- Este aparelho pode ser utilizado por crianças a partir dos 8 anos e pessoas com capacidades físicas, sensoriais ou mentais reduzidas ou sem experiência e conhecimento de utilização caso tenham recebido supervisão ou instruções relativas à utilização segura do aparelho e compreendam os perigos envolvidos. As crianças não devem brincar com o aparelho. A limpeza e manutenção não devem ser realizadas por crianças sem supervisão.
- O cabo de alimentação não pode ser substituído. Se o cabo estiver danificado, deve substituir o transformador de CA.
- Este aparelho de barbear molhado/a seco pode ser usado para um barbear molhado com espuma de barbear ou para um barbear a seco. Poderá usar este aparelho de barbear, à prova de água, no duche e lavá-lo em água. O símbolo seguinte significa que o aparelho é adequado para utilização no banho ou no duche.



- Não utilize qualquer outro dispositivo além do transformador de CA e do carregador auto limpante incluídos para qualquer efeito.

Além disso, não utilize qualquer outro dispositivo com o transformador de CA e o carregador auto limpante incluídos. (Veja a pág. 191.)

- O símbolo seguinte significa que é necessária uma fonte de alimentação amovível específica para ligar o aparelho à corrente elétrica. A referência do tipo de fonte de alimentação está indicada junto do símbolo.





GB
D
F
I
NL
E
DK
P
N
S
FIN
PL
CZ
SK
H
RO
TR

## Precauções de segurança



Para reduzir o risco de ferimentos, morte, choque elétrico, incêndio e danos materiais, respeite sempre as precauções de segurança apresentadas em seguida.

### Explicação dos símbolos

Os símbolos seguintes são utilizados para classificar e descrever o nível de perigo, ferimentos e danos materiais causados quando as instruções não são respeitadas e o aparelho é utilizado incorretamente.

 <b>PERIGO</b>	Indica um perigo potencial que resultará em ferimentos graves ou morte.
 <b>ADVERTÊNCIA</b>	Indica um perigo potencial que poderá resultar em ferimentos graves ou morte.
 <b>CUIDADO</b>	Indica um perigo que poderá resultar em ferimentos menores ou danos materiais.

Os símbolos seguintes são utilizados para classificar e descrever o tipo de instruções a respeitar.

	Este símbolo alerta os utilizadores para um procedimento de funcionamento específico que não deve ser realizado.
	Este símbolo alerta os utilizadores para um procedimento de funcionamento específico que tem de ser seguido para utilizar o aparelho em segurança.

## ADVERTÊNCIA

### ► Este produto

**Este aparelho de barbear tem uma bateria recarregável incorporada. Não a lance no fogo, não aplique calor, nem a carregue, use ou deixe num ambiente com uma temperatura elevada.**



- Caso contrário, poderá ocorrer sobreaquecimento, ignição ou explosão.

**Não modifique nem repare o aparelho pelos seus próprios meios.**



- Caso contrário, poderá ocorrer um incêndio, choque elétrico ou ferimentos.  
Contacte um centro de assistência autorizado para reparar o aparelho (substituição da bateria, etc.).

**Nunca desmonte o aparelho, exceto quando proceder à sua eliminação.**



- Caso contrário, poderá ocorrer um incêndio, choque elétrico ou ferimentos.



# ADVERTÊNCIA

## ► Em caso de uma anormalidade ou falha

Pare imediatamente de utilizar o aparelho e remova o transformador se ocorrer uma anormalidade ou falha.

- Se não o fizer, poderá ocorrer um incêndio, um choque elétrico ou ferimentos.

<Casos de anormalidade ou falha>



• A unidade principal, o carregador auto limpante, o transformador ou o cabo está deformado ou anormalmente quente.

• A unidade principal, o carregador auto limpante, o transformador ou o cabo cheira a queimado.

• É emitido um som anormal durante a utilização ou carregamento da unidade principal, do carregador auto limpante, do transformador ou do cabo.

- Solicite imediatamente a inspeção ou reparação num centro de assistência autorizado.

## ► Alimentação elétrica

Não ligue nem desligue o transformador da tomada elétrica com uma mão molhada.



- Caso contrário, poderá ocorrer um choque elétrico ou ferimentos.

Não mergulhe o transformador de CA nem o carregador auto limpante em água nem os lave com água.

Não coloque o transformador de CA nem o carregador auto limpante por cima ou próximo de um lavatório ou de uma banheira com água.



Nunca utilize o aparelho se o transformador de CA estiver danificado ou se a ficha de alimentação encaixar com folga na tomada elétrica.

Não danifique, modifique nem dobre, puxe ou torça com força o cabo. Além disso, não coloque nada pesado em cima do cabo nem o comprima.

- Caso contrário, poderá ocorrer um choque elétrico ou incêndio devido a um curto-circuito.



Não utilize o aparelho de forma que exceda a potência nominal da tomada elétrica ou da instalação elétrica.

- Exceder a potência nominal ao ligar demasiadas fichas à tomada elétrica poderá causar um incêndio devido a sobreaquecimento.



Certifique-se sempre de que o aparelho é utilizado numa fonte de alimentação que corresponda à tensão nominal indicada no transformador de CA.

Insira completamente o transformador.

- Se não o fizer, poderá ocorrer um incêndio ou choque elétrico.



Desligue o transformador de CA quando lavar o aparelho de barbear.

- Se não o fizer, poderá ocorrer um choque elétrico ou ferimentos.



Limpe periodicamente a ficha de alimentação e a ficha do aparelho para impedir a acumulação de pó.

- Se não o fizer, poderá ocorrer um incêndio devido a uma falha de isolamento causada por humidade.



## **ADVERTÊNCIA**

### ► **Prevenção de acidentes**

 **As pessoas que usam um dispositivo eletrónico médico implantado, tal como um pacemaker, não devem deixar este aparelho entrar em contacto com a pele onde o dispositivo está implantado.**

- Caso contrário, poderá ocorrer um acidente ou problema de saúde.

 **Não o coloque ao alcance de crianças ou bebés. Não os deixe utilizar o aparelho.**

- Colocar peças ou acessórios na boca pode causar um acidente ou ferimentos.

 **Não utilize nem guarde o carregador auto limpante em cima de outros dispositivos elétricos.**

- Caso contrário, poderá ocorrer um choque elétrico causado por um derramamento de líquido ou um incêndio devido a um curto-circuito.

**Se for ingerido detergente ou óleo acidentalmente, não provoque o vômito. Beba uma grande quantidade de água e contacte um médico.**

 **Se o detergente ou óleo entrar em contacto com os olhos, lave de imediato e abundantemente com água corrente e consulte um médico.**

- O incumprimento destas instruções pode resultar em problemas físicos.

**Se o detergente entrar em contacto com a pele, lave de imediato e meticulosamente com sabão.**

 **Se sentir irritação da pele em qualquer parte do corpo, pare imediatamente a utilização e contacte um médico.**

- O incumprimento destas instruções pode resultar em lesões corporais ou ferimentos na pele.

## **CUIDADO**

### ► **Proteção da pele**

**Não utilize força excessiva ao aplicar a lâmina exterior do sistema contra o lábio ou outras zonas da cara.**

**Não aplique a lâmina exterior do sistema diretamente sobre manchas ou feridas na pele.**

 **Não toque na secção da lâmina (secção metálica) da folha metálica interior.**

- Caso contrário, poderão ocorrer ferimentos na pele ou nas mãos.

**Não exerça pressão excessiva na lâmina exterior do sistema. Além disso, não toque na lâmina exterior do sistema com os dedos ou unhas quando estiver em utilização.**

 **Não utilize este aparelho para o cabelo nem em qualquer outra parte do corpo.**

- Se o fizer, poderão ocorrer ferimentos na pele ou reduzir a vida útil da lâmina exterior do sistema.

**Não retire o aparelho de barbear do carregador auto limpante enquanto estiver a usar o modo “Automático” ou o modo “Secar/Carregar”.**

 **Caso contrário, poderão ocorrer queimaduras devido às altas temperaturas existentes à volta das lâminas.**

 **Verifique se a lâmina exterior do sistema tem fissuras ou deformações antes de a utilizar.**

- Se não o fizer, poderão ocorrer ferimentos na pele.

**Coloque a tampa protetora no aparelho de barbear quando tiver de o transportar ou pretender arrumá-lo.**

 **Se não o fizer, poderão ocorrer ferimentos na pele ou reduzir a vida útil da lâmina exterior do sistema.**

## CUIDADO

### ► Precauções a ter em conta

 **Não enrole o cabo à volta do transformador quando o arrumar.**

- Caso contrário, o fio no cabo poderá partir-se com a carga e ocorrer um incêndio devido a um curto-circuito.

 **Não permita que objetos de metal ou lixo se colem à ficha de alimentação ou à ficha do aparelho.**

- Caso contrário, poderá ocorrer um choque elétrico ou incêndio devido a um curto-circuito.

 **Não desligue o transformador ou a ficha do aparelho agarrando no cabo.**

- Caso contrário, poderá ocorrer um choque elétrico ou ferimentos.

 **O aparelho de barbear não deve ser usado por familiares ou outras pessoas.**

- Tal poderia provocar uma infeção e/ou uma inflamação.

 **Não deixe cair e evite que o aparelho bata contra outros objetos.**

- Caso contrário, poderão ocorrer ferimentos.

 **Não utilize detergente para qualquer outra finalidade que não a lavagem das lâminas do aparelho de barbear.**

- A utilização do detergente com outros produtos pode causar descoloração ou fendas.

 **Limpe imediatamente qualquer líquido de limpeza que tenha sido derramado.**

- O contacto prolongado pode causar a descoloração de produtos de cabedal ou de pavimentos em madeira.



**Desligue o transformador da tomada elétrica quando não estiver a carregar.**

- Se não o fizer, poderá ocorrer um choque elétrico ou incêndio devido à fuga elétrica resultante da deterioração do isolamento.



**Tenha cuidado quando abrir o detergente, pois o bocal é afiado.**

- O incumprimento desta instrução pode causar ferimentos.

## Manuseamento da bateria removida ao eliminá-la

## PERIGO

- A bateria recarregável destina-se a ser utilizada apenas com este aparelho. Não use a bateria com outros aparelhos.
- Não carregue a bateria depois de esta ter sido retirada do aparelho.
- Não deite a bateria para o fogo nem a aqueça.
- Não bata, desmonte, modifique nem perfure com um prego.
- Evite que os terminais positivo e negativo da bateria entrem em contacto através de objetos metálicos.
- Não transporte nem guarde a bateria juntamente com peças metálicas, tal como colares e ganchos de cabelo.
- Não utilize nem deixe a bateria em locais onde fique exposta a altas temperaturas, tais como sob a luz direta do sol ou próximos de outras fontes de calor.
- Nunca retire o revestimento do tubo.
- Caso contrário, poderá ocorrer sobreaquecimento, ignição ou explosão.



## ADVERTÊNCIA

**Depois de retirar a bateria recarregável, mantenha-a fora do alcance de crianças e bebês.**



- A bateria irá prejudicar o organismo se for ingerida acidentalmente.

Se isso acontecer, consulte imediatamente um médico.

**Se ocorrer uma fuga do líquido da bateria e este entrar em contacto com os olhos, não esfregue os olhos e enxague abundantemente com água limpa, como a água da torneira.**



- Se não o fizer, poderão ocorrer ferimentos nos olhos.

Consulte imediatamente um médico.



## CUIDADO

**Se ocorrer uma fuga do líquido da bateria e este entrar em contacto com a pele ou o vestuário, enxague com água limpa, como a água da torneira.**



- Se não o fizer, poderá ocorrer uma inflamação.

## Utilização prevista

- Barbeie-se com espuma durante pelo menos três semanas e note a diferença. É necessário algum tempo para se habituar ao aparelho de barbear Panasonic molhado/seco porque a sua pele e barba precisam de cerca de um mês para se ajustarem a qualquer novo método de barbear.
- Não permita que a lâmina exterior do sistema entre em contacto com objetos sólidos. Caso contrário, as lâminas poderão ficar danificadas, pois são muito finas e deformam-se facilmente.
- Não seque a unidade principal utilizando um secador ou um aquecedor com ventilador. Caso contrário, poderá ocorrer uma falha ou a deformação das peças.
- Não deixe o aparelho de barbear com a estrutura da lâmina desmontada em locais onde fique exposto à luz direta do sol. Caso contrário, a borracha à prova de água poderá deteriorar-se, diminuindo a qualidade da função à prova de água e podendo provocar uma falha.
- Após utilização, guarde o aparelho de barbear num local com pouca humidade. Se não o fizer, poderá provocar uma falha devido a condensação ou ferrugem.
- Não deixe o detergente em locais com temperaturas elevadas. Caso contrário, poderá deteriorar-se.
- Mantenha as duas lâminas interiores introduzidas. Se estiver introduzida apenas uma das lâminas interiores, o aparelho de barbear poderá ficar danificado.
- Se limpar o aparelho de barbear com água, não use água salgada nem água quente. Não submerja o aparelho de barbear em água durante muito tempo.

## Identificação das peças

### A Corpo principal

- ① Tampa protetora
- ② Lâmina exterior do sistema
- ③ Estrutura da lâmina
- ④ Rolos suaves
  - Ajudam a deslizar mais facilmente sobre a pele.
- ⑤ Botões de libertação da estrutura da lâmina
- ⑥ Interruptor de funcionamento
- ⑦ Painel luminoso
  - a. Indicador luminoso do tempo de uso
  - b. Indicador luminoso da capacidade da bateria
  - c. Luz do sensor de barbear (☹)
  - d. Luz de limpeza (☹)
  - e. Luz de bloqueio do interruptor (🔒)
  - f. Luz de verificação das lâminas (☹)
  - g. Luz de indicação de carregamento (➡)
- ⑧ Tomada do aparelho
- ⑨ Parte externa
- ⑩ Botões de libertação da lâmina exterior do sistema
- ⑪ Lâminas interiores
- ⑫ Aparador
- ⑬ Punho do aparador

- ⑭ Terminal posterior do corpo principal

### B Carregador auto limpante

- ⑮ Terminais de carregamento
- ⑯ Botão de remoção da unidade de líquido de limpeza
- ⑰ Porta de entrada
- ⑱ Tomada do carregador auto limpante
- ⑲ Alavanca de libertação do bloqueio
- ⑳ Filtro do líquido de limpeza
- ㉑ Unidade de líquido de limpeza
- ㉒ Luz de estado
- ㉓ Luz de nível baixo
- ㉔ Luz de limpeza
- ㉕ Luz de secar
- ㉖ Botão seletor

### C Transformador de CA (RE7-87)

- ㉗ Transformador
- ㉘ Ficha de alimentação
- ㉙ Cabo
- ㉚ Ficha do aparelho

### Acessórios

- D Estojos de viagem
- E Pincel de limpeza
- F Óleo
- G Detergente especial (Detergente)

## H Instruções de Funcionamento

## I Cartão de Garantia

Na altura da compra poderão existir gotículas de água no carregador auto limpante, mas isso não implica qualquer problema em termos de higiene ou desempenho. (Trata-se de um resíduo da água destilada utilizada para o teste de desempenho.)

## Preparação

### Carregar o aparelho de barbear

- Desligue o aparelho de barbear.
- Limpe quaisquer gotas de água do terminal posterior do corpo principal.

- 1 Insira a ficha do aparelho [C ㉚] no carregador auto limpante [B].
- 2 Retire a tampa protetora [A ①] enquanto pressiona os lados da tampa e de seguida insira o aparelho de barbear no carregador auto limpante.

- Introduza lentamente o aparelho de barbear no carregador auto limpante, com cuidado para não danificar a lâmina exterior do sistema.

- 3 Ligue o transformador [C ㉗] a uma tomada elétrica.

- Verifique se a luz de indicação de carregamento (➡) se acende.
- O carregamento está concluído após aproximadamente 1 hora.

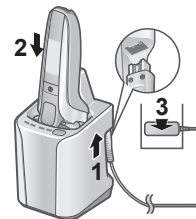

#### 4 Desligue o transformador quando o carregamento estiver concluído.

Durante o carregamento



➔ acende.  
O número do indicador luminoso da capacidade da bateria irá aumentar à medida que o carregamento prossegue.

Após completar o carregamento

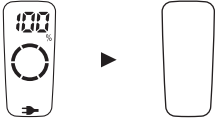

Todos os indicadores luminosos da capacidade da bateria e ➔ irão acender-se e, em seguida, apagar-se ao fim de 5 segundos.

#### Notas

- Quando carrega o aparelho de barbear pela primeira vez, ou quando não o usa há mais de 6 meses, o tempo de carregamento pode mudar ou a luz de indicação de carregamento (➔) pode não se acender durante alguns minutos. A luz acabará por acender-se se mantiver o aparelho em carregamento.
- A temperatura ambiente recomendada para o carregamento é de 10 °C – 35 °C. Poderá demorar mais tempo a carregar ou a luz de indicação de carregamento (➔) piscará rapidamente e a bateria poderá não ser carregada corretamente se estiver sujeita a temperaturas extremamente elevadas ou baixas.
- O aparelho de barbear pode ser utilizado durante, aproximadamente, 2 semanas se a bateria estiver completamente carregada. (Com base numa utilização diária de 3 minutos para um barbear a seco com um intervalo de temperatura ambiente de 20 °C – 30 °C.) O número de dias de utilização varia em função das seguintes condições:
  - Espessura da barba
  - Pressão aplicada sobre a pele

192

- Frequência de utilização do modo de limpeza de vibração sónica
- Se existir ruído de rádio ou de outras fontes enquanto utiliza ou carrega o aparelho, desloque-se para outro local para usar o aparelho.

#### Carregamento sem o carregador auto limpante

- Desligue o aparelho de barbear.
- Limpe quaisquer gotas de água da tomada do aparelho.

1 Introduza a ficha do aparelho [C30] no aparelho de barbear.

2 Ligue o transformador [C27] a uma tomada elétrica.

3 Desligue o transformador quando o carregamento estiver concluído.

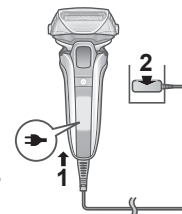

#### Nota

Não pode usar o aparelho de barbear enquanto este estiver a carregar a bateria.

## Preparação do líquido de limpeza

A limpeza pode começar imediatamente após a utilização, se preparada com antecedência. (Veja a pág. 196.)

- Retire o transformador de CA do carregador auto limpante.

### 1 Prima o botão de remoção da unidade de líquido de limpeza (1) e retire a unidade de líquido de limpeza (2) numa superfície resistente e plana.

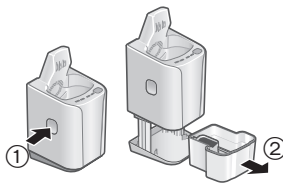

- Se o carregador auto limpante estiver inclinado, ou sobre uma superfície mole, como um tapete, a alavanca de libertação do bloqueio não irá encaixar corretamente no carregador. Neste caso, não será possível retirar a unidade de líquido de limpeza.

### 2 Deite água da torneira (1) e detergente (2) na unidade de líquido de limpeza.

- Tenha cuidado para não deixar a água ultrapassar a linha de nível de água (a).
- Verta toda a embalagem do detergente.

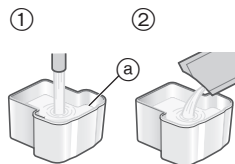

### 3 Insira lentamente a unidade de líquido de limpeza (B) no carregador auto limpante [B] até fazer um clique.

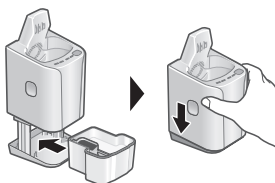

## Notas

- Para substituir o líquido de limpeza, consulte a página 199.
- Use exclusivamente o detergente especial do carregador auto limpante para aparelhos de barbear Panasonic. Não o fazer pode causar uma avaria ou falha.
- Não agite o carregador auto limpante. Se o fizer, poderá causar um derrame ou reduzir o número de dias de utilização do líquido de limpeza.
- Pode utilizar o líquido de limpeza aproximadamente 30 dias, se o utilizar uma vez por dia. (Isto dependerá da espessura da barba e da temperatura ambiente.)

## Como utilizar

Este dispositivo possui uma função de bloqueio inteligente, para que o interruptor de funcionamento seja bloqueado automaticamente a fim de impedir o funcionamento acidental quando não estiver a ser utilizado para barbear.

### ► Desbloquear o interruptor de funcionamento

Os indicadores luminosos acendem-se no sentido ascendente e o interruptor de funcionamento é desbloqueado automaticamente quando o corpo principal é agarrado.

- A capacidade restante da bateria é mostrada e em seguida apaga-se passado 1 segundo.

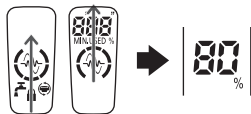

### ► Bloquear o interruptor de funcionamento

Os indicadores luminosos acendem-se no sentido descendente e o interruptor de funcionamento é bloqueado automaticamente 1 minuto depois de soltar o corpo principal.

- A luz de bloqueio do interruptor (🔒) irá acender-se e, em seguida, apagar-se ao fim de 5 segundos.

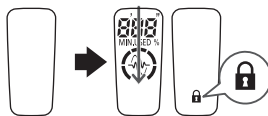

- O sensor poderá responder e o interruptor de funcionamento poderá ser desbloqueado ao aproximar um dispositivo elétrico ou um objeto metálico. Isto não é anormal.

## Desfazer a barba

### 1 Prima e barbeie.

- Funcionará o “sensor de barbear”, que ajusta automaticamente a potência, em função do tamanho da barba. Irá barbear com elevada potência as zonas em que a barba é mais espessa, reduzindo a potência nas zonas em que a barba é fina, para reduzir a pressão na pele.



### Dicas para um melhor barbear



Aplique toda a lâmina exterior do sistema perpendicularmente sobre a pele e barbeie deslizando lentamente o aparelho de barbear sobre o rosto, contrariamente ao poro da barba.

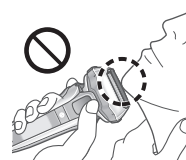
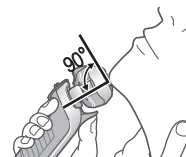

- A barba por baixo do queixo e à volta do pescoço pode ser melhor barbeada esticando a pele, para que a barba fique em pé.
- Para evitar danos na lâmina exterior do sistema, não utilize apenas uma parte da lâmina exterior do sistema.



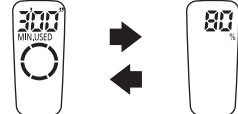

## 2 Quando terminar, prima

Durante a utilização	Depois de usar
	
<p>O tempo de uso e a capacidade restante da bateria são apresentados e, em seguida, apagam-se ao fim de 7 segundos.</p> <ul style="list-style-type: none"><li>• O tempo usado volta a [0'00"] após 10 minutos.</li><li>• A luz do sensor de barbear () pisca.</li></ul>	<p>O tempo de uso e a capacidade restante da bateria piscam alternadamente e, em seguida, apagam-se ao fim de 8 segundos.</p>

Quando a carga da bateria for baixa	
<p>Aparece "10%" e "" pisca.</p> <p>O aparelho apita duas vezes depois de ser desligado.</p> <ul style="list-style-type: none"><li>• Pode barbear 1 a 2 vezes após aparecer "10%". (Isto dependerá da utilização.)</li></ul>	

### Notas

- O aparelho poderá não funcionar em ambientes com uma temperatura inferior a cerca de 5 °C.
- O sensor de barbear pode não responder em função do tipo e quantidade do gel de barbear. Esta situação é normal.
- Consoante a espessura da barba ou da quantidade de pelos cortados existentes na cabeça do aparelho de barbear, o sensor de barbear pode não responder e o som de funcionamento pode não mudar. Esta situação não é anómala.

- Para evitar um manuseamento errado, coloque os dedos no apoio do dedo enquanto usar o aparelho de barbear.
- O modo de limpeza de vibração sónica é ativado quando o interruptor de funcionamento é premido mais de 2 segundos quando o aparelho de barbear não estiver em funcionamento. (Veja a pág. 197.)  
Não é possível barbear neste modo.

### ► Substituição da cabeça do aparelho de barbear

Podem alterar a ação do eixo.

#### FREE

A cabeça do aparelho de barbear irá mover-se para chegar a todas as zonas.



#### LOCK

Podem bloquear a posição da cabeça do aparelho de barbear.



### ► Utilização do aparador

1. Deslize o punho do aparador para a posição "mm" de forma a que o aparador fique na posição vertical.
2. Prima  e utilize.

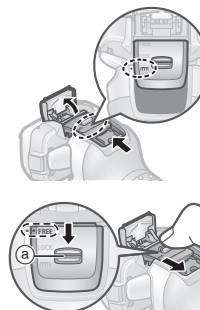

Mantenha o botão superior () premido e deslize o punho do aparador para baixo para baixar o aparador.

## Dicas para uma melhor utilização

Aplique suavemente a extremidade do aparador perpendicularmente à pele e mova para baixo lentamente.

Aparar patilhas



Barbeie previamente as barbas compridas



## Limpar, secar, carregar

Recomendamos que limpe o aparelho de barbear após cada utilização.

- 1 Insira o aparelho de barbear no carregador auto limpante [C] e ligue o transformador [C] a uma tomada elétrica. (Veja a pág. 191.)**

- Verifique se a luz de indicação de carregamento (→) se acende.
- Quando a luz de nível baixo ou a luz de estado se acender, consulte a página 201.

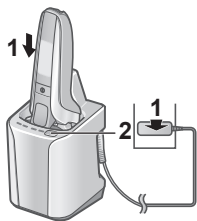

## 2 Prima **SELECT**.

A luz de limpeza e a luz de secar acendem e o modo “Automático” terá início aproximadamente 6 segundos depois.

- Não é possível mudar o modo depois de o modo “AUTO” ter iniciado.

**Limpar**  
10 min.



**Secar**  
80 min.\*



**Carregamento**  
0 a 60 min.



\*Quando a temperatura ambiente do carregador auto limpante é baixa (aprox. 15 °C ou inferior): 170 min

## 3 Depois de concluído o modo selecionado, retire o transformador.

Lave o aparelho de barbear com água ou um pincel de limpeza uma vez por mês. (Ver páginas 197 e 198.) A secção do tronco da unidade principal (a), a peça encaixada à lâmina interior (b), o aparador, os orifícios da lâmina exterior do sistema, etc., não podem ser limpos com o carregador auto limpante.

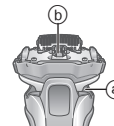

## Mudar o modo do carregador auto limpante

O modo “Carregar” começa quando encaixar o aparelho de barbear. Pode mudar o modo premindo o botão seletor.

**Modo carregar**  
(Carregamento)



**Modo automático**  
(Limpar/Secar/  
Carregar)



**Modo secar/  
carregar**  
(Secar/Carregar)



## Notas

- Não prima o botão de remoção da unidade de líquido de limpeza durante a limpeza, pois pode ocorrer um derrame do líquido, provocando uma avaria.
- O tempo de secagem pode aumentar com uma temperatura ambiente de aproximadamente 15 °C ou inferior.  
A função Limpear ou Secar pode não funcionar em temperaturas extremamente baixas (aproximadamente 0 °C ou inferior).
- O detergente inclui um componente lubrificante, de forma a manter um barbear suave sem ser necessária a aplicação de óleo.

## Limpeza em profundidade

### Limpeza com água

- Desligue o aparelho de barbear e desligue do transformador de CA.

#### 1 Aplique sabonete e água à lâmina exterior do sistema [A②].



#### 2 Prima [A①] durante mais de 2 segundos para ativar o modo de limpeza de vibração sónica.

- O salpico de espuma será suprimido.
- As luzes indicadoras luminoso da capacidade da bateria piscam por ordem.
- Após cerca de 20 segundos, apaga automaticamente, ou pode apagar a luz premindo o interruptor de funcionamento.



#### 3 Retire a parte externa [A③] e lave com água corrente.

- Consulte a página 199 para encaixar e retirar a parte externa.
- Os salpicos de água serão reduzidos se enxaguar o aparelho de barbear através do modo de limpeza de vibração sónica.
- Depois de enxaguar o aparelho de barbear com água, agite-o algumas vezes para cima e para baixo para eliminar o excesso de humidade e de seguida limpe todas as gotas de água com um pano seco.



#### 4 Encaixe a parte externa e seque com o carregador auto limpante [B].

1. Insira o aparelho de barbear no carregador auto limpante e ligue o transformador a uma tomada elétrica.
  - Verifique se a luz de indicação de carregamento (→) se acende.

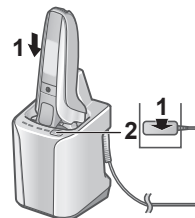

2. Prima [SELECT] duas vezes.

A luz de secar acende e o modo "Secar/Carregar" terá início aproximadamente 6 segundos depois.

- É possível mudar para o modo "Automático" mesmo depois de o modo "Secar/Carregar" ter iniciado.

Secar	Carregamento
180 min.	0 a 60 min.
CLEAN DRY	CLEAN DRY

3. Depois de concluído o modo selecionado, retire o transformador.

## 5 Lubrifique o aparelho de barbear.

Assim será mantido o movimento suave da lâmina e um barbear confortável.

1. Aplique uma gota de óleo na lâmina exterior do sistema.
2. Levante o aparador e aplique uma gota de óleo.
3. Ligue o aparelho de barbear e faça-o funcionar durante aproximadamente cinco segundos.
4. Desligue o aparelho de barbear, e limpe qualquer excesso de óleo na lâmina exterior do sistema com um pano macio.



### ► Secar o aparelho de barbear sem o carregador auto limpante

Seque à sombra e aplique óleo.



### Notas

- Tenha cuidado para não bater com o corpo principal no lavatório ou em qualquer outro objeto enquanto secar a água. Caso contrário, pode causar uma avaria.
- Não limpe com diluentes, benzina, álcool, etc. Caso contrário, poderá ocorrer uma falha, quebra ou descoloração das peças. Limpe com água e sabão dissolvido.
- Não utilize nenhum detergente de cozinha ou casa de banho à exceção de sabão para as mãos. Caso contrário, poderá ocorrer uma falha.

- Não utilize o carregador auto limpante enquanto permanecerem gotas de água ou sabão no aparelho de barbear. Caso contrário, pode alterar o nível de concentração ou composição do líquido de limpeza na unidade de líquido de limpeza, o que pode degradar a limpeza, a esterilização, a lubrificação e o desempenho de secagem. Isto pode também causar o derrame de líquido de limpeza do carregador auto limpante.

### Limpeza com o pincel

Retire a parte externa e as lâminas interiores. (Veja a pág. 199.)

#### ► Limpar com o pincel comprido

Limpe a parte externa [A 9], a lâmina exterior do sistema [A 2], o corpo do aparelho de barbear [A] e o aparador [A 12], utilizando o pincel comprido.



#### ► Limpar com o pincel curto

- Limpe as lâminas interiores [A 11] utilizando o pincel curto deslocando-o na direção apresentada.
- Não mova o pincel curto na direção perpendicular às lâminas, pois poderá danificar e tornar as lâminas interiores rombas.



## Substituição da lâmina exterior do sistema e das lâminas interiores

☾ aparece no painel luminoso uma vez por ano. (Com base numa utilização diária de 3 minutos)

Recomenda-se que verifique a lâmina exterior do sistema e as lâminas interiores quando isto aparecer.

Prima o interruptor de funcionamento durante mais do que 30 segundos para desligar ☾.

Mesmo que ☾ não se desligue imediatamente após a substituição, será automaticamente desligado dentro de aproximadamente 7 utilizações.

lâmina exterior do sistema	uma vez por ano
lâminas interiores	uma vez de 2 em 2 anos

### ► Remover a parte externa

Prima os botões de libertação da estrutura da lâmina [A 5] e levante a parte externa [A 9].

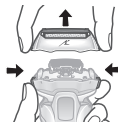

### ► Fixar a parte externa

Depois de rodar a marca (↻) da estrutura da lâmina para a frente, fixe firmemente a parte externa [A 9] no aparelho de barbear.

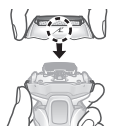

### ► Substituição da lâmina exterior do sistema

1. Prima os botões de libertação da lâmina exterior do sistema [A 10] e puxe para baixo a lâmina exterior do sistema [A 2].

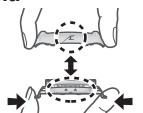

- Não prima os botões de libertação da lâmina exterior do sistema com força excessiva.

Caso contrário, a lâmina exterior do sistema poderá ficar dobrada e não será possível encaixá-la completamente na estrutura da lâmina.

2. Alinhe a marca (↻) da estrutura da lâmina e a marca (Δ) da lâmina exterior do sistema e fixe-as de modo seguro até ouvir um clique.

### ► Substituição das lâminas interiores

1. Remova as lâminas interiores [A 11], uma de cada vez.
2. Introduza as lâminas interiores, uma de cada vez.



### Nota

Não deite fora a estrutura da lâmina.

## Substituir o líquido de limpeza

Se a luz de estado acender durante 5 segundos quando o botão seletor for premido, o líquido de limpeza necessita de ser substituído.

- Mesmo que a luz de estado não se acenda, substitua o líquido de limpeza após 6 meses.

1. Retire o transformador de CA [C] e retire a unidade de líquido de limpeza [B 21]. (Veja a pág. 193.)
2. Retire o antigo líquido de limpeza.
  - Pode ser despejado para o esgoto.



### 3 Enxague a unidade de líquido de limpeza.

- Deite água tal como ilustrado enquanto inclina a unidade de líquido de limpeza e a agita suavemente.
- Pode limpar com o filtro do líquido de limpeza removido.  
Após a limpeza, não se esqueça de colocar o filtro do líquido de limpeza.



### 4 Limpe suavemente quaisquer resíduos de barba presos ao interior do tabuleiro de limpeza (a) com um pano ou lenço de papel embebido em água.

- Limpe os cantos e partes irregulares do tabuleiro de limpeza com um cotonete embebido em água.

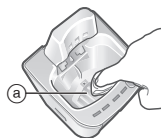

### 5 Prepare o novo líquido de limpeza. (Veja a pág. 193.)

#### Notas

- O líquido de limpeza irá diminuir sempre que for utilizado, mas não adicione detergente e água, exceto quando substituir o líquido de limpeza.  
Caso contrário, a função de limpeza poderá perder eficácia.
- Não lave a unidade do carregador auto limpante com água.
- Não limpe com diluentes, benzina, álcool, etc.  
Caso contrário, poderá ocorrer uma falha, quebra ou descoloração das peças.  
Limpe com água e sabão dissolvido.
- É possível que alguns componentes do líquido de limpeza e a oleosidade da pele se soltem e adiram à unidade de líquido de limpeza e ao filtro do líquido de limpeza. Isso não se trata de um problema.

### ► Quando a água não é drenada do tabuleiro de limpeza

- Não incline o carregador auto limpante para despejar a água. Se o fizer pode fazer com que o líquido de limpeza na unidade de líquido de limpeza se entorne ou fazer que o carregador auto limpante não funcione corretamente.
  - Resíduos de barba poderão bloquear o dreno no fundo do tabuleiro de limpeza.  
Neste caso, não poderá limpar ou secar o aparelho de barbear.
1. Certifique-se que retira o transformador de CA do carregador auto limpante.
  2. Coloque o carregador auto limpante numa superfície plana e empurre os resíduos de barba para baixo, através do tubo (b), com um palito, etc.

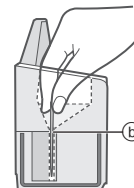

## Quando a luz de nível baixo/luz de estado acende

Avisa que o líquido de limpeza deve ser substituído, se a luz de nível baixo ou a luz de estado acender durante aproximadamente 5 segundos quando for premido o botão seletor.

Luz no carregador auto limpante	Conteúdo do aviso
A luz de nível baixo acende.	<p>É necessário substituir o líquido de limpeza em aproximadamente 7 dias. Prepare o detergente.</p>
A luz de estado acende-se.	<p>Substitua o líquido de limpeza. (Podem ser utilizados os outros modos, exceto o modo "Automático", mesmo que não tenha sido substituído.)</p> <p>Se achar que ainda não está na hora de substituir...</p> <ul style="list-style-type: none"> <li>• A unidade de líquido de limpeza está corretamente encaixada?</li> <li>• O carregador auto limpante está colocado numa superfície nivelada?</li> <li>• O carregador auto limpante está a ser utilizado fora da temperatura de utilização recomendada?</li> </ul> <p>(Apenas pode ser utilizado o modo "Carregar".)</p>

## Perguntas mais frequentes

Pergunta	Resposta
Por que razão o modo "Secar/Carregar" demora mais tempo que o modo "Automático"?	<p>Devido à diferença no tempo de secagem.</p> <p>O tempo de secagem para o modo "Secar/Carregar" está definido para mais tempo, pois poderá ainda haver humidade em excesso noutras áreas além da lâmina exterior do sistema, depois de o aparelho de barbear ter sido enxaguado e lavado com água.</p>
Posso reabastecer o carregador auto limpante com água, quando o nível de líquido de limpeza diminuir?	<p>Não reabasteça com água, pois poderá deteriorar a função de limpeza.</p> <p>Substitua o líquido de limpeza.</p>
O carregador auto limpante pode ser utilizado para lavar outros modelos?	<p>Este carregador auto limpante apenas pode ser utilizado com o modelo ES-LV9Q.</p> <p>Caso contrário, pode causar uma avaria, por isso não utilize com outros modelos.</p>
A bateria irá deteriorar-se se não for utilizada durante um longo período de tempo?	<p>Se a bateria não for utilizada durante mais de 6 meses, irá deteriorar-se, pelo que deve carregá-la completamente pelo menos uma vez a cada 6 meses.</p>

Pergunta	Resposta
Posso carregar o aparelho de barbear após cada utilização?	▶ A bateria utilizada é uma bateria de íons de lítio, pelo que um carregamento após cada utilização não terá efeitos negativos na vida útil da bateria.
Porque deve ser o transformador desligado após a carga?	▶ Carregar a bateria durante mais de 1 hora não afetará a eficácia da mesma, mas desligue o transformador por questões de segurança e poupança de energia.
Qual é o componente do óleo especificado e do detergente?	▶ Óleo: parafina líquida ▶ Detergente: Agente surfactante não ionizado, agente antimicrobiano, lubrificante e fragrância.
Porque apita duas vezes o aparelho depois de ser desligado?	▶ O som indica que a capacidade da bateria é baixa. Deve carregar o aparelho.

## Resolução de problemas

Efetue as ações indicadas em seguida.

Se mesmo assim não conseguir resolver os problemas ou se as luzes do carregador auto limpante continuarem a piscar, contacte a loja onde adquiriu a unidade ou um centro de assistência autorizado pela Panasonic para reparação.

### ▶ Carregador auto limpante

Problema	Ação
A lâmina não foi lavada abundantemente.	▶ Se o aparelho de barbear não for limpo há mais de 2 semanas, limpe-o primeiro com o pincel de limpeza para remover resíduos de barba. (Veja a pág. 198.)
	▶ Não adicione detergente e água, exceto quando substituir o líquido de limpeza.
	▶ Caso contrário, a função de limpeza poderá perder eficácia. (Veja a pág. 200.)
	▶ Após a limpeza, poderão permanecer gotas semelhantes a óleo na parte exterior da estrutura da lâmina. Estas são o componente lubrificante do líquido de limpeza e não se trata de um problema. Poderá limpá-las com um pano macio.



Problema	Ação
As lâminas não estão secas ou estão pegajosas.	▶ As lâminas poderão não secar rapidamente devido às condições de temperatura. ▶ Execute novamente o modo “Secar/Carregar” ou limpe com um pano macio antes de barbear.
As lâminas partem-se ou deformam-se durante a limpeza.	▶ Não introduza objetos estranhos no carregador. ▶ Substitua a lâmina exterior do sistema e/ou as lâminas interiores. (Veja a pág. 199.)
O líquido de limpeza formou espuma.	▶ Se misturar água ensaboada ou sabonete com o detergente ou se utilizar outro detergente, o líquido de limpeza irá formar espuma. ▶ Utilize o carregador auto limpante depois de lavar abundantemente e secar o aparelho de barbear. ▶ Substitua o líquido de limpeza. (Veja a pág. 199.)

Problema	Ação
Acumulou-se líquido de limpeza no tabuleiro de limpeza.	▶ Remova qualquer resíduo que se tenha acumulado no dreno existente no fundo do tabuleiro de limpeza. (Veja a pág. 200.) ▶ Se utilizar o carregador auto limpante com o aparelho de barbear molhado ou quando existir sabonete ou gel de barbear no aparelho de barbear, poderá acumular-se líquido de limpeza no tabuleiro de limpeza.
O líquido de limpeza verteu da unidade de líquido de limpeza.	▶ Não prima o botão de remoção da unidade de líquido de limpeza durante nenhum modo. ▶ Posicione o carregador auto limpante na horizontal. ▶ Se utilizar o carregador auto limpante com o aparelho de barbear molhado ou quando existir sabonete ou gel de barbear no aparelho de barbear, o líquido de limpeza poderá verter.
Não é possível retirar a unidade de líquido de limpeza.	▶ Coloque o carregador auto limpante numa superfície resistente e plana. (Veja a pág. 193.)

GB
D
F
I
NL
E
DK
P
N
S
FIN
PL
CZ
SK
H
RO
TR

Problema	Ação
O modo não inicia.	<p>Verifique se o transformador de CA está ligado ao carregador auto limpante e se o transformador está ligado a uma tomada elétrica. (Veja a pág. 196.)</p> <p>▶ Certifique-se de que o aparelho de barbear está corretamente encaixado no carregador auto limpante. (Veja a pág. 196.)</p> <p>▶ A função Limpar ou Secar pode não funcionar em temperaturas extremamente baixas (aproximadamente 0 °C ou inferior).</p> <p>▶ Verifique se a luz de estado se acende. (Veja a pág. 201.)</p>
Não é possível carregar a máquina de barbear.	<p>▶ Limpe cuidadosamente o terminal posterior do corpo principal e os terminais de carregamento do carregador auto limpante com um pano ou tecido humedecido com água.</p>

Problema	Ação
É emitido um som elevado.	<p>▶ Durante a limpeza: O carregador auto limpante emite um som alto devido à limpeza das lâminas.</p> <p>▶ Após a limpeza: O carregador auto limpante emite um som alto devido à remoção de gotas de água para acelerar a secagem. O som emitido após a limpeza é diferente do som emitido durante a limpeza. O nível da água baixou e estão a ser removidas as gotas de água existentes nas lâminas após a limpeza. Isso não se trata de um problema.</p>

#### ▶ Aparelho de barbear

Problema	Ação
O interruptor de funcionamento não se acende.	<p>▶ O dispositivo poderá não ser desbloqueado, consoante as condições de utilização. Coloque o dispositivo em cima da mesa e, em seguida, pegue-lhe novamente. Se mesmo assim não funcionar, prima continuamente o interruptor de funcionamento durante mais de 2 segundos para forçar o desbloqueio do dispositivo.</p>

Problema	Ação
A luz de limpeza (  ) acende. (Desliga-se cerca de 1 minuto depois.)	▶ Limpe as lâminas com o carregador auto limpante ou com o modo de limpeza de vibração sónica.
O sensor de barbear não responde.	▶ Consoante a espessura da barba ou da quantidade de pelos cortados existentes na cabeça do aparelho de barbear, o sensor de barbear pode não responder e o som de funcionamento pode não mudar. Esta situação não é anómala.
	▶ O sensor de barbear pode não responder em função do tipo e quantidade do gel de barbear. Esta situação é normal.
	▶ O sensor de barbear pode não responder quando a capacidade restante da bateria for baixa. Se isso acontecer, carregue novamente o aparelho de barbear.
	▶ Aplique óleo. (Veja a pág. 198.) ▶ O sensor de barbear pode não responder se não houver óleo suficiente nas lâminas.

Problema	Ação
O sensor de barbear responde mesmo que a máquina de barbear não esteja em contacto com a pele.	▶ Limpe os pelos de barba cortados da máquina de barbear. Quando a máquina de barbear estiver demasiado suja, retire a estrutura da lâmina e lave-a com água. (Veja a pág. 197.)
	▶ Substitua a lâmina exterior do sistema e/ou as lâminas interiores. Vida útil prevista da lâmina exterior do sistema e das lâminas interiores: Lâmina exterior do sistema: Aproximadamente 1 ano Lâminas interiores: Aproximadamente 2 anos
O tempo de funcionamento é reduzido mesmo após o carregamento.	▶ Aplique óleo.
	▶ Esta situação pode ser melhorada se limpar a máquina de barbear sempre que a utiliza.
	▶ Quando o número de operações por carga começa a diminuir, isso significa que a bateria está a chegar ao fim da respetiva vida útil.



Problema	Ação
O aparelho de barbear não funciona, mesmo depois de carregar.	▶ Utilize o aparelho em ambientes com uma temperatura de cerca de 5 °C ou superior.
	▶ A bateria chegou ao fim da respetiva vida útil. O aparelho de barbear não funciona com o transformador de CA ligado. Utilize o aparelho de barbear depois de ter carregado o suficiente e com o transformador de CA desligado.
O som de funcionamento muda durante o barbear.	▶ O sensor de barbear está em funcionamento. O som muda dependendo da espessura da barba.
É emitido um som elevado.	▶ Aplique óleo. As lâminas não terão um movimento suave se não existir óleo nas mesmas, necessitando de mais potência.
	▶ O aparelho de barbear emite um som alto devido ao motor linear. Isso não se trata de um problema.
	▶ Verifique se as lâminas estão corretamente instaladas.
	▶ Limpe a lâmina exterior do sistema com o pincel.
O cheiro está a ficar mais intenso.	▶ Esta situação pode ser melhorada se limpar a máquina de barbear sempre que a utiliza.

Problema	Ação
Os pelos cortados espalham-se por todo o lado.	▶ Esta situação pode ser melhorada se limpar a máquina de barbear sempre que a utiliza. ▶ Limpe as lâminas interiores com o pincel quando os pelos cortados aderirem às lâminas.
A lâmina exterior do sistema fica quente.	▶ Aplique óleo. ▶ Substitua a lâmina exterior do sistema se esta estiver danificada ou deformada. (Veja a pág. 199.)
Não obtém um barbear tão curto como antes.	▶ Esta situação pode ser melhorada se limpar a máquina de barbear sempre que a utiliza. ▶ Substitua a lâmina exterior do sistema e/ou as lâminas interiores. Vida útil prevista da lâmina exterior do sistema e das lâminas interiores: Lâmina exterior do sistema: Aproximadamente 1 ano Lâminas interiores: Aproximadamente 2 anos
	▶ Aplique óleo.

## Assistência

### Contactos

Por favor, visite o sítio Web da Panasonic <http://www.panasonic.com>, ou contacte um centro de serviço autorizado (o endereço de contacto encontra-se no folheto de garantia Pan-Europeia), caso precise de informações ou se o aparelho de barbear ou cabo estiverem danificados.

### Peças de reposição

Peças de reposição podem ser obtidas com o seu representante ou em um Centro de serviço.

Peças de reposição para ES-LV9Q	Lâminas interiores e exteriores do sistema	WES9036
	Lâmina exterior do sistema	WES9177
	Lâminas interiores	WES9170
Detergente especial para a limpeza do aparelho de barbear e do sistema de carregamento		WES4L03

### Vida útil da bateria

A vida útil da bateria é de 3 anos. A bateria desta máquina de barbear não é suposto ser substituída pelos utilizadores. Substitua a bateria num centro de serviço autorizado.

## Para proteção ambiental e reciclagem dos materiais

Este aparelho de barbear contém uma bateria de iões de lítio. Certifique-se de que a bateria é eliminada num local designado pelas autoridades, se tal existir no seu país.

### Eliminação de Equipamentos Usados e Baterias Apenas para a União Europeia e países com sistemas de reciclagem



Estes símbolos nos produtos, embalagens, e/ou documentos que os acompanham indicam que os produtos elétricos e eletrónicos e as baterias usados não podem ser misturados com os resíduos urbanos indiferenciados.

Para um tratamento adequado, reutilização e reciclagem de produtos e baterias usados, solicitamos que os coloque em pontos de recolha próprios, em conformidade com a respetiva legislação nacional. Ao eliminar estes produtos corretamente estará a ajudar a poupar recursos valiosos e a prevenir quaisquer potenciais efeitos negativos sobre o ambiente e a saúde humana.

Para mais informações acerca da recolha e reciclagem, por favor contacte a sua autarquia local. De acordo com a legislação nacional podem ser aplicadas contraordenações pela eliminação incorreta destes resíduos.



### Nota para o símbolo da bateria (símbolo na parte inferior)

Este símbolo pode ser utilizado conjuntamente com um símbolo químico. Neste caso estará em conformidade com o estabelecido na Diretiva referente aos produtos químicos em causa.

GB

D

F

I

NL

E

DK

P

N

S

FIN

PL

CZ

SK

H

RO

TR

## Eliminar a bateria recarregável incorporada

**Retire a bateria recarregável incorporada antes de deitar fora o aparelho de barbear.**

Certifique-se de que a bateria é eliminada num local designado oficialmente para o efeito, se existir um.

Este diagrama deve ser utilizado apenas quando deitar fora a máquina de barbear e nunca para a reparar. Se desmontar a máquina sozinho, esta deixará de ser à prova de água, o que poderá provocar problemas de funcionamento.

- Remova a máquina de barbear do transformador de CA.
- Prima o interruptor de alimentação para ligar o aparelho e mantenha o aparelho ligado até que a bateria esteja completamente descarregada.
- Execute os passos ① a ⑤ e levante a bateria, e depois retire-a.
- Tenha cuidado para não provocar um curto-circuito nos terminais positivo e negativo da bateria removida e isole os terminais com fita adesiva.

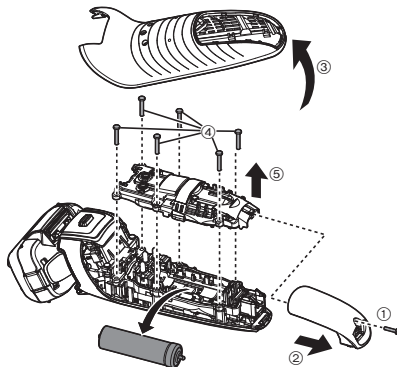

208

## Especificações

Fonte de alimentação	Veja a placa identificativa no transformador de CA. (Conversão automática de voltagem)
Voltagem do motor	3,6 V $\overline{=}$
Tempo de carregamento	Aprox. 1 hora
Ruído acústico aéreo	no modo de barbear: 64 (dB (A) a 1 pW) no modo de cortar patilhas: 68 (dB (A) a 1 pW)

Este produto foi concebido apenas para utilização doméstica.

# Panasonic

Brukerinstruksjoner  
(Husholdnings-) Oppladbar barbermaskin  
Modellnr. ES-LV9Q

## Innhold

<b>Sikkerhetsforholdsregler.....</b>	<b>212</b>	<b>Bytte rengjøringsvæske.....</b>	<b>224</b>
<b>Tiltentkt bruksområde .....</b>	<b>216</b>	<b>Når Lav/Status-lampen lyser .....</b>	<b>225</b>
<b>Identifikasjon av deler.....</b>	<b>216</b>	<b>Ofte stilte spørsmål .....</b>	<b>226</b>
<b>Forberedelse .....</b>	<b>217</b>	<b>Problemløsning .....</b>	<b>226</b>
<b>Bruk .....</b>	<b>219</b>	<b>Service.....</b>	<b>231</b>
<b>Grundig rengjøring.....</b>	<b>222</b>	<b>Miljøvern og gjenbruk av materialer.....</b>	<b>231</b>
<b>Bytte systemets ytterfolie og de indre bladene.....</b>	<b>223</b>	<b>Spesifikasjoner .....</b>	<b>232</b>

Takk for at du har kjøpt dette Panasonic-produktet.

**Før du begynner å bruke produktet ber vi deg lese godt igjennom denne informasjonen og ta vare på den for senere bruk.**

209

## Advarsel

- Dette apparatet kan brukes av barn som er 8 år eller eldre og av personer med redusert fysiske, sensoriske eller mentale funksjoner eller manglende erfaring og kunnskap når de får tilsyn og opplæring i bruk av apparatet på en sikker måte og forstår farene. Barn må ikke leke med apparatet. Rengjøring og brukervedlikehold skal ikke utføres av barn uten opplæring.
- Strømkabelen kan ikke erstattes. Hvis kabelen er skadet bør vekselstrømsadapteren kasseres.
- Denne Våt/Tørr barbermaskinen kan brukes til våt barbering med barberskum, eller til tørr barbering. Du kan bruke den vanntette barbermaskinen i dusjen, og rengjøre den med vann. Følgende symbol betyr at den kan brukes i badet eller dusjen.





- Ikke bruk andre vekselstrømsadaptere eller selvrensende ladere enn de medfølgende til dette apparatet. Du må heller ikke lade andre apparater med den medfølgende vekselstrømadapteren eller selvrensende laderen. (Se side 216.)
- Følgende symbol indikerer at en særskilt avtakbar strømforsyning kreves for å koble det elektriske apparatet til strømnettet. Typereferansen for strømforsyningsenhet er merket i nærheten av symbolet.



## Sikkerhetsforholdsregler

For å redusere risiko for skade, død, elektrisk støt, brann, og skade på eiendom bør man alltid ta hensyn til følgende sikkerhetsforholdsregler.

### Symbolforklaring

Følgende symboler er brukt for å klassifisere og beskrive nivået for risiko, skade og skade på eiendom forårsaket når betegnelser blir ignorert og utstyret ikke brukes riktig.



## FARE

Betegner en potensiell risiko som medfører alvorlig skade eller død.



## ADVARSEL

Betegner en potensiell risiko som kan medføre alvorlig skade eller død.



## FORSIKTIG

Betegner en risiko som kan medføre lettere skade eller skade på eiendom.

Følgende symboler brukes for å klassifisere og beskrive hvilken type instruksjoner som skal følges.



Dette symbolet brukes for å varsle brukerne om en bestemt prosedyre som ikke må utføres.



Dette symbolet brukes for å varsle brukerne om en bestemt prosedyre som må følges for å bruke apparatet på en trygg måte.



## ADVARSEL

### ► Dette produktet

Denne barbermaskinen har et innebygd oppladbart batteri. Ikke kast i ild, tilfør varme, lad, bruk eller forlat den i omgivelser med høy temperatur.



- Dette kan medføre overoppheting, antennelse eller eksplosjon.

Ikke gjør endringer eller reparasjoner på apparatet.



- Dette kan medføre brann, elektrisk støt eller skade.  
Kontakt autorisert serviceverksted for reparasjoner (skifting batteri osv.)



Ta aldri apparatet fra hverandre, dette skal kun gjøres når apparatet skal kastes.

- Dette kan medføre brann, elektrisk støt eller skade.

### ► I tilfelle avvik eller funksjonsfeil

Man må slutte å bruke apparatet og fjerne adapteren umiddelbart dersom det oppstår en unormalitet eller feil.

- Hvis ikke kan dette medføre brann, elektrisk støt eller skade.

<Tilfeller med unormalitet og feil>

• Hoveddelen på apparatet, den selvrensende laderen, adapteren eller kablen er ødelagt eller unormalt varm.



• Hoveddelen på apparatet, den selvrensende laderen, adapteren eller kablen lukter brent.

• Det er en unormal lyd under bruk eller ved lading av hoveddelen, den selvrensende laderen, adapteret eller kablen.

- Be umiddelbart om en gjennomgang eller reparasjon av apparatet hos et autorisert verksted.

## **ADVARSEL**

### ► Strømforsyning

-  **Ikke koble til/fra adapteren med våte hender.**  
- Dette kan medføre elektrisk støt eller skade.

Ikke senk eller vask vekselstrømsadapteren eller den selvrensende laderen i vann.  
Ikke plasser vekselstrømsadapteren og den selvrensende laderen over eller nær et badekar eller vask som er fylt med vann.

-  **Aldri bruk apparatet hvis vekselstrømsadapteren er skadet eller hvis støpselet sitter løst i stikkontakten.**  
Kabelen må ikke ødelegges eller endres, man må ikke bruke makt for å bøye, trekke eller vri kabelen. Ikke sett noe tungt oppå eller klem kabelen.  
- Dette kan føre til elektrisk støt eller brann grunnet kortslutning.

-  **Ikke bruk på en måte som overbelaster strømmettet eller ledningsnettet.**  
- Overbelastning av strømmettet ved å koble til for mange støpsler til en stikkontakt kan medføre brann grunnet overopphetning.

-  **Sørg alltid for at apparatet er koblet til en elektrisk strømkilde. Den må være kompatibel den angitte spenningen for vekselstrømsadapteren.**  
**Pass på at adapteret er satt helt inn i stikkontakten.**  
- Hvis ikke kan dette medføre brann eller elektrisk støt.

-  **Koble fra vekselstrømsadapteren når du gjør ren barbermaskinen med vann.**  
- Hvis ikke kan dette medføre elektrisk støt eller skade.

**Støpselet og apparatpluggen skal rengjøres med jevne mellomrom for å unngå oppsamling av støv.**

-  - Hvis man unnlater å gjøre dette kan det forårsake brann på grunn av isolasjonsfeil som skyldes fuktighet.

### ► Forebygging av ulykker

-  **Personer som bruker medisinske elektroniske implanter som en pacemaker bør ikke la denne enheten berøre huden i nærheten av der utstyret er implantert.**  
- Det kan føre til en ulykke eller sykdom.

-  **Oppbevares utilgjengelig for spedbarn og små barn. Må heller ikke brukes av spedbarn og små barn.**  
- Å putte deler eller tilbehør i munnen kan forårsake en ulykke eller personskafe.

-  **Ikke bruk eller oppbevar den selvrensende laderen oppå andre elektriske enheter.**  
- Dette kan føre til elektrisk støt på grunn av væskesøl eller brann på grunn av kortslutning.

**Hvis vaskemiddel eller olje ved et uhell svelges må brekninger ikke fremkalles, drikk store mengder vann og kontakt lege.**

-  **Hvis vaskemiddel eller olje kommer i kontakt med øynene må det umiddelbart vaskes bort, dette gjøres grundig med rennende vann, kontakt deretter lege.**  
- Hvis man ikke følger disse instruksjonene kan det medføre fysiske problemer.

-  **Hvis vaskemiddelet kommer i kontakt med hud, må man vaske det av grundig og umiddelbart med såpe.**  
**Dersom huden blir irritert, hvor som helst på kroppen, må du slutte å bruke vaskemiddelet med en gang og kontakte lege.**  
- Hvis du ikke tar hensyn til dette kan det medføre fysisk skade eller skade på huden.

## **FORSIKTIG**

### ► Beskyttelse av huden

**Ikke trykk systemets ytre folie for hardt mot leppen din eller andre deler av ansiktet.**

-  **Ikke bruk systemets ytre folie direkte på skader eller sår hud. Ikke ta på bladdelen (metalldel) på det indre bladet.**  
- Dette kan medføre hudskader eller håndskader.

**Man skal ikke trykke på systemets ytre folie med makt. Man skal heller ikke ta på systemets ytre folie med fingre eller negler når barbermaskinen er i bruk.**

-  **Denne maskinen skal ikke brukes til å barbere hår på hodet eller andre steder på kroppen.**  
- Å gjøre dette kan føre til skade på huden eller redusere levetiden på systemets ytre folie.

**Ikke fjern barbermaskinen fra den selvrensende laderen under bruk av "AUTO"-modus eller "Tørr/Lade"-modus.**  
- Det kan i tilfelle medføre brannskader grunnet høy temperatur rundt bladene.

-  **Før bruk. Kontroller at systemets ytre folie ikke er deformert eller skadet.**  
- Det kan medføre skade på huden.

**Sørg for at beskyttelsesdekslet alltid er på ved oppbevaring og dersom barbermaskinen blir bært.**  
- Å unnlate å gjøre dette kan føre til skade på huden eller redusere levetiden på systemets ytre folie.

### ► Merknader til følgende forebyggende tiltak

**Ikke snurr kablen tett rundt adapteren ved lagring.**

-  - Det kan medføre at ledningen i kablen ryker grunnet belastningen, det kan igjen føre til brann på grunn av kortslutning.

**Ikke tillat at metallgjenstander eller søppel fester seg til støpselet eller apparatpluggen.**

-  - Dette kan føre til elektrisk støt eller brann grunnet kortslutning.

**Ikke koble fra adapteren eller apparatpluggen ved å trekke i kablen.**

-  - Dette kan medføre elektrisk støt eller skade.

**Ikke del barbermaskinen med familiemedlemmer eller andre mennesker.**

-  - Å gjøre dette kan føre til infeksjon eller betennelse.

**Må ikke slippes i gulvet eller slås mot andre gjenstander.**

-  - Dette kan medføre skade.

**Ikke bruk vaskemiddelet til annet enn å rengjøre barbermaskinbladene.**

-  - Hvis du skjærer deg kan det føre til misfarging av og sprekker i huden.

**Tørk umiddelbart opp all rengjøringsvæske som er sølt utover.**

-  - Lengre tids kontakt kan føre til misfarging av skinnprodukter eller tregulv.

**Adapteren skal tas ut av stikkkontakten når den ikke lades.**

-  - Hvis man ikke gjør det kan dette føre til elektrisk støt eller brann grunnet elektrisk lekkasje som følger av isolasjonsdefekt.

**Vær varsom ved åpning av vaskemiddelet fordi hulletuppen er skarp.**

-  - Hvis ikke kan dette medføre skade.

## Håndtering av batteriet etter at det er tatt ut av apparatet, ved avhending

### **FARE**

- Det oppladbare batteriet er kun til bruk på dette apparatet. Ikke bruk batteriet på andre produkter.
- Ikke lad batteriet etter at det er fjernet fra produktet.
- Må ikke kastes i åpne flammer eller tilføres varme.
- Ikke slå, demonter, modifier eller punkter med en negl.
- Den positive og den negative polen må ikke komme i kontakt med hverandre eller i kontakt via andre metallgjenstander.
- Batteriet skal ikke bæres eller lagres sammen med smykker av metall som for eksempel halskjeder og hårnåler.
- Batteriet skal ikke brukes eller etterlates der det kan utsettes for høy temperatur, som for eksempel i direkte sollys eller nær varmekilder.
- Den ytre emballasjen skal aldri tas av.
  - Dette kan medføre overoppheting, antennelse eller eksplosjon.

### **ADVARSEL**

- Når man har tatt ut det oppladbare batteriet skal det lagres utilgjengelig for små barn og babyer.
  - Batteriet er skadelig hvis det svelges.
  - Hvis det skjer må man kontakte lege umiddelbart.

- Hvis det lekker batterivæske og væsken kommer i kontakt med øynene, må du unngå å gni øynene og skylle dem grundig med rent vann, f.eks. springvann.
  - Hvis ikke kan det medføre øyeskade.
  - Kontakt lege umiddelbart.

### **FORSIKTIG**

- Hvis det lekker batterivæske og væsken kommer i kontakt med hud eller klær, må du skylle med rent vann, f.eks. springvann.
  - Hvis ikke kan det medføre betennelse.

## Tiltenkt bruksområde

- Spander våt barbering med skum på deg selv i minst tre uker og legg merke til forskjellen. Det tar litt tid å bli vant med din Panasonic Våt/Tørr barbermaskin, fordi huden og skjegget trenger omtrent en måned på å tilpasse seg til den nye barberingsmåten.
- Systemets ytre folie må ikke komme i kontakt med harde gjenstander.  
Det kan føre til skade på bladene siden disse er veldig tynne og lett kan deformeres.
- Hovedenheten må ikke tørkes med hårtørker eller vifteovn.  
Det kan føre til feilfunksjon eller deformasjon av delene.
- Barbermaskinen må ikke forlates med folierammen frakoblet og utsatt for direkte sollys.  
Det kan ødelegge den vanntette gummien og forringe produktets vanntetthet, noe som igjen kan føre til funksjonsfeil.
- Oppbevar barbermaskinen på en plass med lav luftfuktighet etter bruk.  
Hvis ikke kan det medføre funksjonsfeil på grunn av kondensasjon eller rust.
- Ikke oppbevar vaskemiddelet på et sted med høye temperaturer.  
Det kan føre til at det brytes ned.
- La begge innerbladene være innsatt. Hvis bare ett av innerbladene er innsatt, kan barbermaskinen bli skadet.
- Hvis du rengjør barbermaskinen med vann, ikke bruk saltvann eller varmt vann. Ikke legg barbermaskinen i vann lenge av gangen.

## Identifikasjon av deler

### A Hoveddel

- ① Beskyttelsesdeksel
- ② Systemets ytre folie
- ③ Folieramme
- ④ Jevne ruller
  - De bidrar til en jevnere bevegelse over huden.
- ⑤ Utløserknapper for folieramme
- ⑥ Strømbryter
- ⑦ Lampedisplay
  - a. Brukt tidlampe
  - b. Batterikapasitetslampe
  - c. Sensorlampe for barbering (☼)
  - d. Rengjør lampe (☼)
  - e. Bryterlås-lampe (🔒)
  - f. Lampe for kontroll av folie/blader (🔍)
  - g. Lampe for ladestatus (➡)
- ⑧ Apparathylse
- ⑨ Ytterfolie
- ⑩ Utløserknapper for systemets ytre folie
- ⑪ Innerblader
- ⑫ Trimmer
- ⑬ Trimmerhåndtak
- ⑭ Kontakt på hoveddelens bakside

### B Selvrensende lader

- ⑮ Ladeterminaler
- ⑯ Utløserknapp for enhet for rengjøringsvæske
- ⑰ Inntakspørt
- ⑱ Selvrensende laderkontakt
- ⑲ Spak til utløserknapp
- ⑳ Filter for rengjøringsvæske
- ㉑ Enhet for rengjøringsvæske
- ㉒ Statuslampe
- ㉓ Lav-lampe
- ㉔ Renselampe
- ㉕ Tørrlampe
- ㉖ Valgknapp

### C Vekselstrømsadapter (RE7-87)

- ㉗ Adapter
- ㉘ Støpsel
- ㉙ Kabel
- ㉚ Apparatplugg

Tilbehør

### D Reisedeksel

### E Rensebørste

### F Olje

### G Spesialvaskemiddel (Vaskemiddel)

### H Brukerinstruksjoner

### I Garantikort

Det kan være vanndråper inne i den selvrensende laderen på kjøpstidspunktet, men det innebærer ingen problemer med tanke på hygiene eller ytelse. (Det er en rest av det destillerte vannet som ble brukt til å teste ytelsen.)

## Forberedelse

### Å lade barbermaskinen

- Slå av barbermaskinen.
- Tørk av evt. vanndråper på kontakten på hoveddelens bakside.

**1 Sett apparatpluggen [C30] inn i den selvrensende laderen [B].**

**2 Fjern den beskyttelsesdeksel [A1] mens du trykker på siden av hetten og setter barbermaskinen inn i den selvrensende laderen.**

- Sett barbermaskinen sakte inn i den selvrensende laderen, mens du passer på å ikke skade systemets ytre folie.

**3 Sett inn adapteret [C27] i stikkontakten.**

- Kontroller at lampen for ladestatus (➔) lyser.
- Opplading er ferdig etter ca. 1 time.

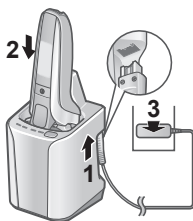

## 4 Koble adapteren fra strømmettet når maskinen er ferdig ladet.

Under lading



➔ gløder.  
Tallet på batterikapasitetslampen vil øke i takt med ladetiden.

Etter at ladingen er ferdig

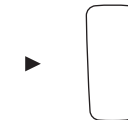

Alle batterikapasitetslamper og ➔ tennes og slukkes så etter 5 sekunder.

### Notater

- Ved opplading av barbermaskinen for første gang, eller når den ikke har vært i bruk på mer enn 6 måneder kan ladetiden endres eller lampen for ladestatus (➔) vil kanskje ikke lyse på noen få minutter. Den vil lyse etter hvert hvis tilkoblet.
- Anbefalt omgivelsestemperatur for lading er 10 °C – 35 °C. Ladetiden kan øke, eller lampen for ladestatus (➔) vil blinke hurtig, og batteriet vil kanskje ikke lades ordentlig under veldig høye eller lave temperaturer.
- Barbermaskinen kan brukes i omtrent 2 uker med full lading. (Basert på 3 minutters tørrbarbering per dag i omgivelsestemperatur på 20 °C – 30 °C.) Antall dager barbermaskinen kan brukes varierer avhengig av følgende forhold.
  - Skjeggets tykkelse
  - Hvor hardt man trykker maskinen mot huden
  - Bruksfrekvens på rengjøringsmodus med sonisk vibrasjon
- Hvis det oppstår støy fra radioen eller andre kilder når apparatet brukes eller lades, må apparatet brukes i et annet rom.

## Lading uten den selvrensende laderen

- Slå av barbermaskinen.
- Tørk av evt. vanndråper fra apparathylsen.

- 1 Sett apparatpluggen [C30] inn i barbermaskinen.**
- 2 Sett inn adapteret [C27] i stikkontakten.**
- 3 Koble adapteren fra strømmettet når maskinen er ferdig ladet.**

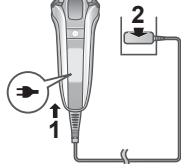

### Merk

Du kan ikke bruke barbermaskinen mens den lader.

## Forberede rengjøringsvæsken

Rengjøringen kan påbegynnes rett etter bruk hvis den er forberedt på forhånd. (Se side 221.)

- Fjern vekselstrømsadapteren fra den selvrensende laderen.

- 1 Trykk utløserknappen for enhet for rengjøringsvæske (1) og fjern enhet for rengjøringsvæske (2) på en hard, flat overflate.**

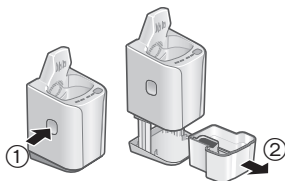

- Når man løfter den selvrensende laderen opp eller når den står på et mykt underlag som for eksempel tepper, vil spaken til utløserknappen ikke passe skikkelig i laderen. Da får man ikke fjernet enheten for rengjøringsvæske.

- 2 Hell vann fra springen (1) og vaskemiddel i enheten for rengjøringsvæske (2).**

- Vær forsiktig, så vannet ikke overstiger målevannslinjen (a).
- Hell i hele vaskemiddelpakken.

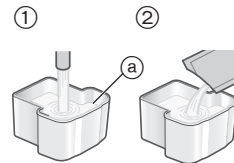

- 3 Sett enheten for rengjøringsvæske [B21] sakte inn i den selvrensende laderen [B], inntil det sier klikk.**

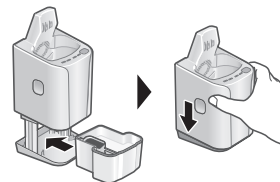

### Notater

- For å bytte rengjøringsvæske, se side 224.
- Bruk bare spesialrensemiddel for selvrensende ladere for Panasonic barbermaskiner.  
Hvis dette ikke gjøres, kan det føre til funksjonsfeil eller andre feil.
- Ikke vipp den selvrensende laderen.  
Hvis du gjør det kan det føre til søl eller til en reduksjon i antall dager rengjøringsvæsken kan brukes.
- Du kan bruke rengjøringsvæsken i omtrent 30 dager ved daglig bruk. (Dette varierer avhengig av tykkelsen på skjegget og omgivelsestemperaturen.)



## Bruk

Dette apparatet har en smartlåsfunksjon, så strømbryteren låses automatisk for å hindre utilsiktet bruk når du ikke barberer deg.

### ► Låse opp strømbryteren

Når du tar tak i hoveddelen, lyser lampene oppover og strømbryteren låses opp automatisk.

- Gjenværende batterikapasitet vises i ca. ett sekund.



### ► Låse strømbryteren

Ett minutt etter at du slipper taket i hoveddelen, lyser lampene nedover og strømbryteren låses automatisk.

- Bryterlås-lampen (🔒) vil lyse i 5 sekunder og så slukkes.

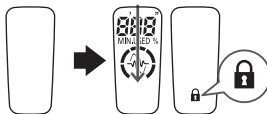

- Når en elektrisk enhet eller en metallgjenstand føres nær apparatet, kan det hende at sensoren reagerer og strømbryteren låses opp. Dette er ikke unormalt.

## Barbere skjegget

### 1 Trykk på og barber deg.

- "Barberingssensoren", som automatisk justerer strømstyrken avhengig av skjeggets tykkelse, vil virke.

Den vil barbere med stor kraft der skjegget er kraftig, og redusere styrken i områder med tynt skjegg, for å redusere belastningen på huden.



### Tips for bedre barbering

Plasser hele systemets ytre folie vinkelrett mot huden, og barber ved å la barbermaskinen gli langsomt over ansiktet mot skjeggets vokseretning.

- Det blir lettere å barbere skjegget under haken og rundt strupen hvis huden strekkes så skjegget reiser seg.
- For å forhindre skade på systemets ytre folie må du sørge for å ikke barbere deg med bare en del av systemets ytre folie.

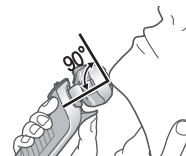

### 2 Trykk på når du er ferdig.

Under bruk



Brukt tid og gjenværende batterikapasitet vises og slås så av etter 7 sekunder.

- Den viste tiden returnerer til [0'00"] etter 10 minutter.
- Sensorlampen for barbering () blinker.

Etter bruk

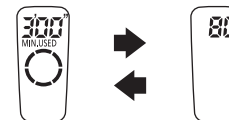

Brukt tid og gjenværende batterikapasitet blinker avvekslende og slås så av etter 8 sekunder.

Når batterikapasiteten er lav

“10%” vises og “—” blinker.

Apparatet piper to ganger etter det har blitt slått av.

- Du kan barbere deg 1 til 2 ganger etter at “10%” vises. (Dette vil variere, avhengig av bruken.)



### Notater

- Det kan hende at apparatet ikke fungerer i omgivelsestemperaturer lavere enn omtrent 5 °C.
  - Det kan hende at barberingssensoren ikke reagerer, avhengig av mengden og typen barberingsgel. Dette er ikke unormalt.
  - Avhengig av skjeggets tykkelse eller mengden hårrester i barbermaskinhodet, kan det hende at barberingssensoren ikke reagerer og lyden ikke endres. Dette er ikke unormalt.
  - For å unngå at det oppstår feil under bruk, bør du plassere fingrene på fingerstøtten når du bruker barbermaskinen.
  - Rengjøringsmodus med sonisk vibrasjon aktiveres når strømbryteren holdes i mer enn 2 sekunder mens barbermaskinen ikke er i bruk. (Se side 222.)
- Du kan ikke barbere deg i denne modusen.

### ► Slå på barbermaskinhodet

Du kan bytte svingaksjonen.

#### FREE

Barberhodet flyttes for å forhindre ubarbete områder.

#### LOCK

Du kan låse barberhodet.



### ► Å bruke trimmeren

1. Skyv trimmerhåndtaket opp til “mm”-posisjonen sånn at trimmeren står rett opp.
2. Trykk på  og bruk.



Trykk og hold den øverste knappen (a), og skyv trimmerhåndtaket ned for å senke trimmeren.

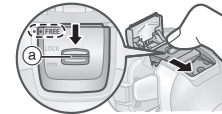

### Tips for bedre bruk

Sett kanten av trimmeren vinkelrett og forsiktig på huden, og beveg den sakte nedover.

Trimming av skinnskjegg

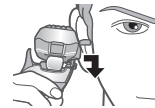

Forhåndsbarbering av langt skjegg



## Rengjøring, tørking, lading

Vi anbefaler å rengjøre barbermaskinen etter hver gangs bruk.

### 1 Sett barbermaskinen inn i den selvrensende laderen [E] og plugg adapteren [C27] inn i en stikkontakt.

(Se side 217.)

- Kontroller at lampen for ladestatus (→) lyser.
- Når Lav-lampen eller Statuslampen lyser, se side 225.

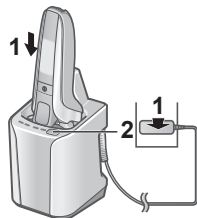

### 2 Trykk på **SELECT**.

Renselampen og Tørrlampen lyser, og "AUTO"-modus starter etter omtrent 6 sekunder.

- Det er ikke mulig å endre modus etter at "AUTO"-modus har startet.



\*Når omgivelsestemperaturen for den selvrensende laderen er lav (omtrent 15 °C eller lavere): 170 min

### 3 Fjern adapteren etter at den valgte modusen er fullført.

Rengjør barbermaskinen med vann eller med rensbørsten en gang i måneden. (Se sidene 222 og 223.)

Hovedenhetens halsdel (a), tilbehørsdel for indre blad (b), trimmer, åpninger i systemets ytre folie osv. kan ikke rengjøres med den selvrensende laderen.

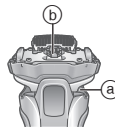

## Bytte modus for den selvrensende laderen

"Lade"-modus startes når man kobler til barbermaskinen, og man kan endre modus ved å trykke på Valgknappen.

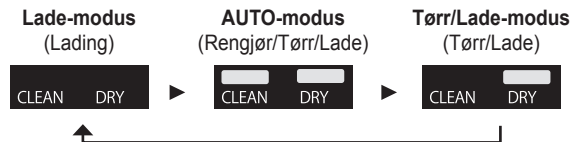

### Notater

- Ikke trykk på utløserknappen for enhet for rengjøringsvæske under rengjøring, da det kan føre til at rengjøringsvæsken renner ut og forårsaker funksjonssvikt.
- Tørketiden vil kanskje forlenges i omgivelsestemperaturer på rundt 15 °C eller lavere.

Det kan hende at funksjonene Rengjør og Tørr ikke fungerer ved svært lave temperaturer (omtrent 0 °C eller kaldere).

- Vaskemiddelet inneholder en smørende bestanddel, så det ikke er nødvendig å påføre olje for å oppnå jevn barbering.

## Grundig rengjøring

### Rengjøring med vann

- Slå av barbermaskinen og koble fra vekselstrømsadapteren.

#### 1 Påfør litt håndsåpe og litt vann til systemets ytre folie [A②].



#### 2 Hold ① inne i mer enn 2 sekunder for å aktivere rengjøringsmodus med sonisk vibrasjon.

- Skumsprut motvirkes.
- Batterikapasitetslampen blinker i rekkefølge.
- Etter rundt 20 sekunder vil den slå seg av automatisk, eller du kan slå den av ved å trykke på strømbryteren.



#### 3 Fjern ytterfolien [A③] og gjør rent med rennende vann.

- Se side 224 for å sette på og ta av ytterfolien.
- Spruting reduseres ved å skylle barbermaskinen i rengjøringsmodus med sonisk vibrasjon.
- Etter at du har skylt barbermaskinen i vann, rist den noen ganger for å fjerne overflødig vann, og tørk så av eventuelle vanndråper med en tørr klut.



#### 4 Sett på ytterfolien og tørk med den selvrensende laderen [B].

1. Sett barbermaskinen inn i den selvrensende laderen og plugg adapteren inn i en stikkontakt.
  - Kontroller at lampen for ladestatus (➔) lyser.

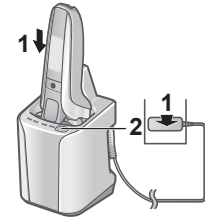

2. Trykk to ganger på **SELECT**.

Tørrlampen lyser, og "Tørr/Lade"-modus starter etter omtrent 6 sekunder.

- Man kan også bytte til "AUTO"-modus etter at "Tørr/Lade"-modus har startet.

**Tørr**  
180 min

**Lading**  
0 til 60 min

CLEAN DRY

CLEAN DRY

3. Fjern adapteren etter at den valgte modusen er fullført.

#### 5 Smør barbermaskinen.

Den sørger for at bladet beveger seg jevnt og at det er behagelig å barbere seg.

1. Påfør en dråpe olje på hver av systemets ytre folier.
2. Hev trimmeren og påfør en dråpe olje.
3. Slå barbermaskinen på, og kjør den i ca. 5 sekunder.
4. Slå av barbermaskinen og tørk av eventuell overskuddsolje fra systemets ytre folie med en myk klut.

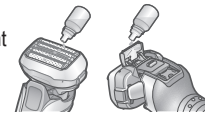

## ► Tørke barbermaskinen uten den selvrensende laderen

Tørk på et sted som ligger i skyggen, og påfør olje.



### Notater

- Vær forsiktig så du ikke slår hoveddelen mot vasken eller andre gjenstander mens du taper ut vannet. Hvis du ikke gjør dette, kan det medføre funksjonsfeil.
- Ikke tørk av med tynnere, benzen, alkohol osv. Det kan føre til feifunksjon, eller sprekkdannelse eller misfarging av delene.

Tørk med fortennet såpevann.

- Ikke bruk andre rengjøringsmidler for kjøkken eller badrom enn håndsåpe. Det kan føre til feifunksjon.
- Ikke bruk den selvrensende laderen mens det er dråper eller såpe igjen på barbermaskinen.

Å gjøre dette kan forandre konsentrasjonsnivået eller sammensetningen av rengjøringsvæsken i enheten for rengjøringsvæske, noe som kan føre til dårligere rengjøring, sterilisering, smøring og tørking. Dette kan også føre til at rengjøringsvæske renner ut av den selvrensende laderen.

## Rengjøring med børste

Fjern ytterfolien og innerbladene.  
(Se side 224.)

### ► Rengjøring med den lange børsten

Rengjør ytterfolien [A⑨], systemets ytre folie [A②], barbermaskinen [A] og trimmeren [A⑫] med den lange børsten.



### ► Rengjøring med den korte børsten

- Rengjør innerbladene [A⑩] med den korte børsten ved å bevege den i den viste retningen.
- Ikke beveg den korte børsten vinkelrett på bladene, da det vil skade innerbladene og påvirke skarpheten.

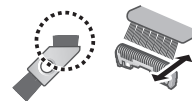

## Bytte systemets ytterfolie og de indre bladene

☹ vises på lampedisplayet én gang i året. (Basert på en 3-minutters barbering per dag)

Vi anbefaler at du kontrollerer systemets ytre folie og innerbladene når det vises.

Trykk på strømbryteren i mer enn 30 sekunder for å slå av ☹.

Selv om ☹ ikke slås av rett etter byttet, vil den slås av automatisk etter omtrent 7 gangers bruk.

systemets ytre folie	en gang i året
innerblader	en gang hver annet år

### ► Fjerne ytterfolien

Trykk på utløserknappene for folierammen [A5] og løft ytterfolien [A6] oppover.

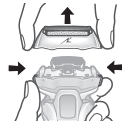

### ► Fest på ytterfolien

Etter at tegnet for folierammen (↗) er vendt til framsiden, fester du ytterfolien [A6] godt til barbermaskinen til det sier klikk.

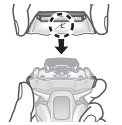

### ► Bytte systemets ytre folie

1. Trykk på utløserknappene for systemets ytre folie [A10] og trekk systemets ytre folie [A2] ned.

- Ikke trykk på utløserknappene for systemets ytre folie med mer makt enn nødvendig.

Det kan føre til systemets ytre folie bøyes, noe som vil hindre at den festes fullstendig til folierammen.

2. Innrett merket på folierammen (↗) med merket på systemets ytre folie (△) og fest dem godt sammen til du hører et klikk.

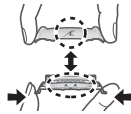

### ► Bytte de indre bladene

1. Fjern innerbladene [A11], ett om gangen.
2. Sett inn innerbladene, ett av gangen.



### Merk

Ikke kast folierammen.

## Bytte rengjøringsvæske

Hvis Statuslampen lyser i 5 sekunder mens Valgknappen er trykket, må rengjøringsvæsken byttes.

- Selv om Statuslampen ikke begynner å lyse, må du bytte rengjøringsvæsken etter 6 måneder.

**1 Fjern vekselstrømsadapteren [C] og enheten for rengjøringsvæske [B2].**  
(Se side 218.)



**2 Vask bort gammel rengjøringsvæske.**  
• Den kan skylles ned i avløpet.

**3 Skyll enheten for rengjøringsvæske.**

- Hell vann som vist mens du vipper enheten for rengjøringsvæske og forsiktig rister den.
  - Du kan rengjøre den mens filteret for rengjøringsvæske er fjernet.
- Etter vask er det viktig å montere filteret for rengjøringsvæske.



**4 Tørk forsiktig av eventuelle skjeggrester som sitter fast på innsiden av renskurven (a), med en klut eller tørkepapir fuktet med vann.**

- Rengjør hjørnene og ujevne deler i renskurven med en bomullspinne fuktet med vann.

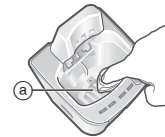

**5 Forbered den nye rengjøringsvæsken.**  
(Se side 218.)

## Notater

- Mengden rengjøringsvæske vil reduseres hver gang den brukes, men man skal ikke tilsette vaskemiddel og vann annet enn når man fyller på mer rengjøringsvæske. Det vil i tilfelle kunne forringe rengjøringsfunksjonen.
- Ikke vask den selvrensende laderen med vann.
- Ikke tørk av med tynnere, benzen, alkohol osv. Det kan føre til feilfunksjon, eller sprekkdannelse eller misfarging av delene. Tørk med fortdynnet såpevann.
- Noen av komponentene i rengjøringsvæsken og hudoljen kan skille seg og feste seg til enheten for rengjøringsvæske og filteret for rengjøringsvæsken. Dette er i seg selv ikke et problem.

### ► Hvis vannet ikke tømmes ut fra rensekurven

- Ikke tipp den selvrensende laderen for å helle ut vann. Hvis du gjør dette risikerer du å søle ut rengjøringsvæske i enheten for rengjøringsvæske eller forårsake funksjonsfeil i den selvrensende laderen.
  - Skjeggrester kan stoppe til utløpet nederst i rensekurven. I så fall kan du ikke rengjøre eller tørke barbermaskinen.
1. Pass på å fjerne vekselstrømsadapten fra den selvrensende laderen.
  2. Plasser den selvrensende laderen på en flat overflate, og trykk skjeggrestene ned i avløpet (b) med en tannpirker e.l.

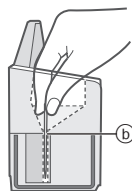

## Når Lav/Status-lampen lyser

Det varsler om at det er på tide å bytte rengjøringsvæske når Lav-lampen eller Statuslampen lyser i omtrent 5 sekunder når Valgknappen trykkes inn.

Lampe på den selvrensende laderen	Meldingsinnhold
Lav-lampen lyser.	► Bytte av rengjøringsvæske er påkrevet innen omtrent 7 dager. Forbered vaskemiddelet.
Statuslampen lyser.	► Fyll på rengjøringsvæske. (Det går an å bruke andre moduser enn "AUTO"-modus selv om det ikke byttes ut.) Hvis du mener at det ikke er på tide med et bytte ennå... <ul style="list-style-type: none"><li>• Er enheten for rengjøringsvæske satt ordentlig på?</li><li>• Er den selvrensende laderen plassert på en horisontal overflate?</li><li>• Brukes den selvrensende laderen utenfor det anbefalte temperaturområdet? (Bare "Lade"-modus kan brukes.)</li></ul>

## Ofte stilte spørsmål

Spørsmål	Svar
Hvorfor tar "Tørr/Lade"-modus lenger tid enn "AUTO"-modus?	▶ Dette skyldes forskjellen i tørketid. Tørketiden for "Tørr/Lade"-modus er innstilt på lengre tid, fordi det fortsatt kan være igjen fuktighet på andre steder enn systemets ytre folie, etter at barbermaskinen er renset og rengjort med vann.
Kan jeg fylle på vann i den selvrensende laderen når mengden rengjøringsvæske er redusert?	▶ Ikke fyll på vann, da det kan påvirke rengjøringsfunksjonen negativt. Fyll på rengjøringsvæske.
Kan den selvrensende laderen brukes til å vaske andre modeller?	▶ Den selvrensende lader kan bare brukes til modellen ES-LV9Q. ▶ Å gjøre dette kan føre til funksjonsfeil, så ikke bruk den med andre modeller.
Svekkes batteriet hvis det ikke brukes i en lengre periode?	▶ Batteriet vil svekkes hvis det ikke har vært brukt på mer enn 6 måneder. Sørg for at batteriet fullades minst hver 6. måned.
Kan jeg lade barbermaskinen hver gang jeg har brukt den?	▶ Batteriet er et litium-ionbatteri, så det har ingen innvirkning på batteriets levetid hvis du lader batteriet hver gang du bruker det.
Hvorfor skal adapteren kobles fra etter lading?	▶ Lading i mer enn 1 time vil ikke påvirke batteriets ytelse, men du bør koble fra adapteren av hensyn til sikkerheten og for å spare strøm.

Spørsmål	Svar
Hva er bestanddelene i oljen og vaskemiddelet som brukes?	▶ Olje: Flytende parafin Vaskemiddel: Ikke-ionisk overflateaktivt stoff, antimikrobisk stoff, smøremiddel og duft.
Hvorfor piper apparatet to ganger etter det har blitt slått av?	▶ Lyden betyr at batterikapasiteten er lav. Apparatet må lades.

## Problemløsning

Gjennomfør følgende handlinger.  
Hvis problemet ikke kan løses, eller alle lampene på den selvrensende laderen blinker, kontakt butikken du kjøpte enheten fra, eller et serviceverksted som er autorisert av Panasonic for reparasjon.



## ► Selvrensende lader

Problem	Handling
Bladet er ikke skikkelig vasket.	<ul style="list-style-type: none"> <li>▶ Hvis det er mer enn 2 uker siden barbermaskinen ble vasket, skal man først vaske med en rensbørste for å fjerne skjeggrester. (Se side 223.)</li> </ul>
	<ul style="list-style-type: none"> <li>▶ Man skal ikke tilsette vaskemiddel og vann annet enn når man fyller på mer rengjøringsvæske. Det vil i tilfelle kunne forringe rengjøringsfunksjonen. (Se side 225.)</li> </ul>
	<ul style="list-style-type: none"> <li>▶ Etter rengjøring kan det forekomme oljeaktige dråper på utsiden av folierammen. Dette er smøringskomponenten i rengjøringsvæsken og indikerer ikke et problem. Du kan tørke det av med en klut.</li> </ul>
Bladene er hverken fuktige eller klissete.	<ul style="list-style-type: none"> <li>▶ Bladene må ikke tørkes for raskt på grunn av temperaturforhold. Kjør "Tørr-/Lade"-modus igjen eller tørk med en myk klut før barbering.</li> </ul>
Bladene sprekker eller ødelegges under rengjøring.	<ul style="list-style-type: none"> <li>▶ Man skal ikke stikke fremmedlegemer inn i laderen.</li> </ul>
	<ul style="list-style-type: none"> <li>▶ Bytt systemets ytre folie og/eller innerbladene. (Se side 223.)</li> </ul>

Problem	Handling
Rengjøringsvæsken skummer.	<ul style="list-style-type: none"> <li>▶ Hvis du blander såpevann eller håndsåpe med vaskemiddelet eller bruker et annet vaskemiddel, vil rengjøringsvæsken skumme. Bruk den selvrensende laderen etter at du grundig har vasket barbermaskinen.</li> <li>▶ Fyll på rengjøringsvæske. (Se side 224.)</li> </ul>
Rengjøringsvæske har akkumulert i rengjøringskuffen.	<ul style="list-style-type: none"> <li>▶ Fjern avfall osv som har samlet seg opp i avløpet nederst i rengjøringskuffen. (Se side 225.)</li> <li>▶ Hvis du bruker den selvrensende laderen mens barbermaskinen er våt eller når det er såpe eller barbergelé på barbermaskinen, kan det samle seg opp rengjøringsvæske i rengjøringskuffen.</li> </ul>
Det har lekket rengjøringsvæske fra enheten for rengjøringsvæske.	<ul style="list-style-type: none"> <li>▶ Ikke trykk på utløserknappen på enheten for rengjøringsvæske i noen modus.</li> <li>▶ Plasser den selvrensende laderen horisontalt.</li> <li>▶ Hvis du bruker den selvrensende laderen mens barbermaskinen er våt eller når det er såpe eller barbergelé på barbermaskinen, kan det lekke rengjøringsvæske.</li> </ul>



Problem	Handling
Man får ikke fjernet enheten for rengjøringsvæske.	▶ Plasser den selvrensende laderen på en hard, flat overflate. (Se side 218.)
Modus starter ikke.	▶ Kontroller at vekselstrømsadapteren er koblet til den selvrensende laderen og at adapter er koblet til en stikkontakt. (Se side 221.)
	▶ Bekreft at det er skikkelig kontakt mellom barbermaskinen og den selvrensende laderen. (Se side 221.)
	▶ Det kan hende at funksjonene Rengjør og Tørr ikke fungerer ved svært lave temperaturer (omtrent 0 °C eller kaldere).
Barbermaskinen blir ikke ladet.	▶ Kontroller om statuslampen lyser. (Se side 225.)
	▶ Tørk forsiktig av kontakten på hoveddelens bakside og ladeterminalene på den selvrensende laderen med en klut fuktet i vann.

Problem	Handling
Lager høy lyd.	▶ Under rengjøring: Den selvrensende laderen gir fra seg en høy lyd når bladene rengjøres. Etter rengjøring: Den selvrensende laderen gir fra seg en høy lyd når den øker hastigheten for å tørke rester av vann. Lyden etter rengjøringen er forskjellig fra lyden under rengjøring. Vannivået har sunket og den fjerner vanndråper fra bladene etter rengjøring. Dette er i seg selv ikke et problem.

### ▶ Barbermaskin

Problem	Handling
Strømbryteren slås ikke PÅ.	▶ Apparatet vil kanskje ikke låses opp, avhengig av bruksforholdene. Legg apparatet på en benk, og løft det opp igjen. Hvis det fortsatt ikke fungerer, trykk og hold strømbryteren inne i mer enn to sekunder for å tvinge opplåsing av apparatet.
Rengjør lampen (☞) lyser. (Den slukkes etter omtrent 1 minutt.)	▶ Rengjør bladene med den selvrensende laderen eller rengjøringsmodus med sonisk vibrasjon.

Problem	Handling
Barberingssensoren reagerer ikke.	▶ Avhengig av skjegggets tykkelse eller mengden hårrester i barbermaskinhodet, kan det hende at barberingssensoren ikke reagerer og lyden ikke endres. Dette er ikke unormalt.
	▶ Det kan hende at barberingssensoren ikke reagerer, avhengig av mengden og typen barberingsgel. Dette er ikke unormalt.
	▶ Det kan hende at barberingssensoren ikke reagerer når batterikapasiteten er lav. Hvis det skjer skal man lade barbermaskinen.
	▶ Påfør på olje. (Se side 222.) ▶ Det kan hende at barberingssensoren ikke reagerer når det ikke er nok olje på bladene.

Problem	Handling
Barberingssensoren reagerer til tross for at barbermaskinen ikke er i kontakt med huden.	▶ Rengjør skjeggtrimmeren fra barbermaskinen. Dersom barbermaskinen er ekstremt skitten skal man fjerne folierammen og vaske den med vann. (Se side 222.)
Driftstiden er kort til tross for at maskinen var fulladet.	▶ Bytt systemets ytre folie og/eller innerbladene. Forventet levetid for systemets ytre folie og innerblader: Systemets ytre folie: Omtrent 1 år Innerblader: Omtrent hvert 2. år

Problem	Handling
Barbermaskinen virker ikke, selv om den er ladet.	<ul style="list-style-type: none"> <li>▶ Bruk apparatet i omgivelsestemperatur på ca 5 °C eller høyere.</li> <li>▶ Batteriets levetid er over.</li> </ul>
Lyden endres under barbering.	<ul style="list-style-type: none"> <li>▶ Barbermaskinen virker ikke når vekselstrømsadapteren er koblet til. Bruk barbermaskinen etter at den er tilstrekkelig oppladet og vekselstrømsadapteren frakoblet.</li> <li>▶ Barberingssensoren er i drift.</li> <li>▶ Lyden endres avhengig av skjeggets tykkelse.</li> </ul>
Lager høy lyd.	<ul style="list-style-type: none"> <li>▶ Påfør på olje.</li> <li>▶ Bladene vil ikke bevege seg jevnt når det ikke er olje på dem, noe som krever mer kraft.</li> <li>▶ Barbermaskinen gir fra seg en høyfrekvent lyd på grunn av den lineære motordriften. Dette er i seg selv ikke et problem.</li> <li>▶ Kontroller at bladene sitter som de skal.</li> <li>▶ Rengjør systemets ytre folie med børsten.</li> </ul>
Lukten blir sterkere.	<ul style="list-style-type: none"> <li>▶ Dette kan unngås ved å rengjøre maskinen etter hver barbering.</li> </ul>

Problem	Handling
Trimmet hår havner overalt.	<ul style="list-style-type: none"> <li>▶ Dette kan unngås ved å rengjøre maskinen etter hver barbering.</li> <li>▶ Rengjør innerbladene med børsten når hårrester er festet til innerbladene.</li> </ul>
Systemets ytre folie blir varm.	<ul style="list-style-type: none"> <li>▶ Påfør på olje.</li> <li>▶ Systemets ytre folie skal byttes dersom den er deformert eller skadet. (Se side 223.)</li> </ul>
Barberingen er ikke like tett som før.	<ul style="list-style-type: none"> <li>▶ Dette kan unngås ved å rengjøre maskinen etter hver barbering.</li> <li>▶ Bytt systemets ytre folie og/eller innerbladene.</li> <li>▶ Forventet levetid for systemets ytre folie og innerblader: Systemets ytre folie: Omtrent 1 år Innerblader: Omtrent hvert 2. år</li> <li>▶ Påfør på olje.</li> </ul>

## Service

### Kontakt

Dersom du vil ha mer informasjon, eller dersom barbermaskinen eller kabelen blir ødelagt, se Panasonics internettside <http://www.panasonic.com>, eller kontakt et autorisert verksted (du finner telefonnummer i heftet som inneholder garantiinformasjon for Europa).

### Reservedeler

Reservedeler fås hos forhandleren eller et serviceverksted.

Reservedeler for ES-LV9Q	Systemets ytterfolie og indre blader	WES9036
	Systemets ytre folie	WES9177
	Innerblader	WES9170
Spesialvaskemiddel for barbermaskinens rense og ladesystem		WES4L03

### Batteriets levetid

Forventet levetid for batteriet er 3 år. Batteriene i denne barbermaskinen er ikke ment å byttes av forbrukerne. Bytt batteriet ved et autorisert servicesenter.

## Miljøvern og gjenbruk av materialer

Denne barbermaskinen inneholder et litiumion-batteri. Vennligst sørg for at batteriet kasseres på et offentlig godkjent sted, hvis dette finnes i ditt land.

### Brukerinformasjon om innsamling av gammelt utstyr og brukte batterier

#### Bare for EU og land med retursystemer



Slike symboler på produkter, emballasje, og/eller på medfølgende dokumenter betyr at brukte elektriske/elektroniske produkter og batterier ikke må blandes med vanlig husholdningsavfall.

For riktig håndtering og gjenvinning av gamle produkter og brukte batterier, vennligst lever dem til innsamlingssteder i samsvar med nasjonal lovgivning. Ved riktig håndtering av disse produktene og batteriene, hjelper du til med å spare verdifulle ressurser og forhindre potensielle negative effekter på menneskers helse og miljø.

For mer informasjon om innsamling og gjenvinning vennligst ta kontakt med din kommune.

Ukorrekt håndtering av dette avfallet kan medføre straffansvar, i overensstemmelse med nasjonal lovgivning.



#### Merknader for batterisymbolet (nederste symbol)

Dette symbolet kan bli brukt i kombinasjon med et kjemisk symbol. I dette tilfellet etterkommer det kravet satt av direktivet for det kjemikaliet det gjelder.

GB

D

F

I

NL

E

DK

P

N

S

FIN

PL

CZ

SK

H

RO

TR

## Kassering av det innebygde, oppladbare batteriet

Ta ut det innebygde, oppladbare batteriet før du kaster barbermaskinen.

Pass på å kassere batteriet på en miljøstasjon hvis det finnes en. Denne figuren skal kun brukes ved avhending av barbermaskinen og skal ikke brukes til å reparere den. Dersom du demonterer barbermaskinen vil den ikke lenger være vanntett, dette kan føre til at den ikke fungerer.

- Fjern barbermaskinen fra vekselstrømadapteret.
- Trykk på strømbryteren for å slå apparatet på, og la det være på helt til batteriet er fullstendig utladet.
- Utfør trinn ① til ⑤ og løft opp batteriet, deretter fjerner du det.
- Pass på at du ikke kortslutter positive og negative terminaler på brukte batterier. Terminaler skal isoleres ved å bruke limbånd.

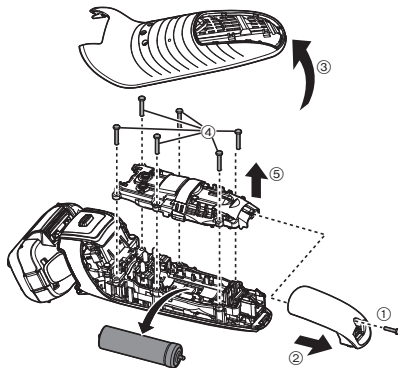

## Spesifikasjoner

Strømkilde	Se merkeplaten på vekselstrømsadapteren. (Automatisk spenningsomformer)
Motorspenning	3,6 V---
Ladetid	Omtrent 1 time
Luftbåren akustisk støy	Under barbering: 64 (dB (A) re 1 pW) Under trimming: 68 (dB (A) re 1 pW)

Dette produktet er kun ment til husholdningsbruk.

# Panasonic

Bruksanvisning  
(Hushåll) Laddningsbar rakapparat  
Modellnr. ES-LV9Q

## Innehåll

<b>Säkerhetsföreskrift</b> .....	<b>236</b>	<b>Byta ut rengöringsvätskan</b> .....	<b>248</b>
<b>Avsedd användning</b> .....	<b>239</b>	<b>När lampan Låg/Status lyser</b> .....	<b>249</b>
<b>Beskrivning av delarna</b> .....	<b>240</b>	<b>Vanliga frågor och svar</b> .....	<b>249</b>
<b>Förberedelser</b> .....	<b>240</b>	<b>Felsökning</b> .....	<b>250</b>
<b>Användning</b> .....	<b>242</b>	<b>Service</b> .....	<b>254</b>
<b>Noggrann rengöring</b> .....	<b>245</b>	<b>Miljöskydd och återvinningsbara material</b> .....	<b>254</b>
<b>Byta ytterbladsenheten och innerbladen</b> .....	<b>247</b>	<b>Specifikationer</b> .....	<b>255</b>

Tack för att du köpt denna produkt från Panasonic.

Läs igenom denna bruksanvisningen noga innan du börjar använda apparaten. Spara bruksanvisningen för framtida bruk.

## Varning

- Denna apparat kan användas av barn från 8 års ålder och personer med nedsatta fysiska, sensoriska eller mentala färdigheter, eller brist på erfarenhet eller kunskap, om de fått instruktioner eller övervakning avseende säker användning av apparaten och förstår de därtill kopplade riskerna. Barn får inte leka med apparaten. Rengöring och underhåll får inte utföras av barn utan övervakning av vuxen.
- Strömförsörjningskabeln kan inte bytas ut. Om kabeln är skadad, bör AC-adaptorn kasseras.
- Denna Wet/Dry rakapparat kan användas för våt eller torr rakning, dvs med eller utan raklödder. Den är vattentät och kan alltså användas i duschen och rengöras i vatten. Den följande symbolen innebär att den kan användas i badet eller duschen.





- Använd aldrig något annat än den medföljande AC-adaptorn och den självrengörande laddaren för annat syfte. Använd inte heller någon annan produkt med den medföljande AC-adaptorn och den självrengörande laddaren. (Se sidan 240.)
- Följande symbol indikerar att en specifik löstagbar strömförsörjningsenhet krävs för att ansluta den elektriska apparaten till elförsörjningen. Typpreferensen för strömförsörjningsenheten är markerad nära symbolen.



GB
D
F
I
NL
E
DK
P
N
<b>S</b>
FIN
PL
CZ
SK
H
RO
TR

## Säkerhetsföreskrift

För att minska risken för personskada, dödsfall, elstöt, brand och skada på egendom, måste du alltid följa säkerhetsföreskrifterna nedan.

### Förklaring av symboler

Följande symboler används för att klassificera och beskriva nivån av fara, personskada och egendomsskada som kan uppstå om säkerhetsföreskriften inte åtföljs och apparaten används på ett felaktigt sätt.



## FARA

Betecknar en potentiell risk som kommer att resultera i allvarlig personskada eller dödsfall.



## VARNING

Betecknar en potentiell risk som kan resultera i allvarlig personskada eller dödsfall.



## FÖRSIKTIGHET

Betecknar en fara som kan resultera i en mindre personskada eller skada på egendom.

Följande symboler används för att klassificera och beskriva den typ av instruktioner som ska beaktas.



Denna symbol används för att uppmärksamma användaren på en specifik användningsprocedur som inte får utföras.



Denna symbol används för att uppmärksamma användaren på en specifik användningsprocedur som måste utföras för säker användning av apparaten.



## VARNING

### ► Denna produkt

Den här rakapparaten har ett inbyggt laddbart batteri.



**Kasta inte in det i öppen eld, utsätt det inte för värme och ladda inte upp det, använd det eller förvara det i en miljö med hög temperatur.**

- Det kan i så fall orsaka överhettning, antändning eller explosion.



**Modifiering eller reparation är inte tillåtet.**

- Det kan orsaka brand, elstöt eller personskada.

Kontakta ett auktoriserat servicecenter för reparation (batteribyte osv.).



**Apparaten får inte monteras isär, med undantag för vid kassering.**

- Det kan orsaka brand, elstöt eller personskada.

### ► Vid onormal eller felaktig funktion

**Avbryt genast användningen och koppla bort adaptern från vägguttaget vid onormal funktion eller fel.**

- I annat fall kan det resultera i brand, elstöt eller personskada.

**<Onormal funktion eller fel>**



• **Huvudenhet, självregörande laddare, adapter eller sladd är deformerad eller onormalt varm.**

• **Huvudenheten, den självregörande laddaren, adaptern eller sladden luktar bränt.**

• **Det hörs konstiga ljud under användning eller laddning av huvudenhet, självregörande laddare, adapter eller sladd.**

- Begär genast en kontroll eller reparation hos ett auktoriserat servicecenter.

# VARNING

## ► Strömförsörjning

-  Anslut inte och koppla inte bort adaptorn till ett vägguttag med fuktiga händer.  
- Det kan det orsaka elstöt eller personskada.

Sänk inte ner AC-adaptorn och den självrengörande laddaren i vatten och tvätta inte av dem med vatten. Placera inte AC-adaptorn och den självrengörande laddaren över eller nära ett vattenfyllt handfat eller badkar.

-  Använd aldrig apparaten om AC-adaptorn är trasig eller om kontakten sitter alltför löst i vägguttaget. Du får inte skada, modifiera eller alltför kraftfullt böja, dra eller vrida sladden. Placera inga tunga föremål ovanpå sladden och se till att den inte kommer i kläm.

- I annat fall kan det resultera i elstöt eller brand pga. kortslutning.

-  Använd inte apparaten på ett sätt som överskrider graderingen för nätströmmen eller sladdragningen.  
- Att överskrida graderingen genom att ansluta alltför många kontakter till ett och samma vägguttag kan orsaka brand pga. överhettnig.

Kontrollera alltid att apparaten används med den nätström som anges på AC-adaptorn.

-  Sätt in adaptorn helt.  
- I annat fall kan det resultera i brand eller elstöt.

-  Koppla ifrån AC-adaptorn innan rakapparaten ska rengöras med vatten.  
- I annat fall kan det resultera i elstöt eller personskada.

Rengör strömkontakten och apparatens kontakt regelbundet för att förhindra att damm ansamlas.

-  - I annat fall kan det uppstå brand på grund av isoleringsfel som orsakats av fukt.

## ► Förhindra olyckor

-  Personer med medicinsk elektronisk utrustning, som t.ex. en pacemaker, implanterad i kroppen, får inte låta denna enhet nudda huden där den medicinska elektroniska utrustningen sitter.  
- Det kan orsaka en olycka eller illamående.

-  Placera inte apparaten inom räckhåll för barn. Låt inte barn använda apparaten.  
- Om delar eller tillbehör kommer i munnen kan det resultera i personskada eller skada på apparaten.

-  Använd eller förvara inte den självrengörande laddaren ovanpå andra elektroniska apparater.  
- I annat fall kan det resultera i elstöt pga. vätskespill eller brand pga. kortslutning.

Om rengöringsmedel eller olja sväljs av misstag, framkalla inte kräkning utan drick i stället massor av vatten och kontakta en läkare.

-  Om rengöringsmedel eller olja kommer i kontakt med ögonen, skölj omedelbart grundligt med rinnande vatten och kontakta en läkare.  
- Underlåtelse att följa dessa instruktioner kan leda till fysiska problem.

Om rengöringsmedlet kommer i kontakt med huden, tvätta omedelbart och grundligt med tvål.

-  Om du upplever hudirritation någonstans på kroppen, avbryt genast användningen och kontakta en läkare.  
- Underlåtelse att följa dessa instruktioner kan leda till fysisk skada eller hudskada.



## FÖRSIKTIGHET

### ► Skydda huden

Pressa inte ytterbladsenheten för hårt mot läppar eller andra delar av ansiktet.



Pressa inte ytterbladsenheten direkt mot skönhetsfläckar eller skadad hud.

Rör inte vid innerbladets bladsektion (metallisk sektion).  
- Detta kan orsaka hud- eller handskada.

Tryck inte hårt på ytterbladsenheten. Vidrör inte ytterbladsenheten med fingrar eller naglar under användning.



Använd inte produkten för att avlägsna hår från huvudet eller annan del av kroppen.

- Att göra detta kan det resultera i skada på huden eller att ytterbladsenhetens livslängd förkortas.

Ta inte bort rakapparaten från den självrengörande laddaren när du använder "AUTO"-läget eller läget



"Torkning/laddning".

- Det kan orsaka brännskador pga. den höga temperaturen runt bladen.



Kontrollera att ytterbladsenheten inte är deformerad eller skadad före användning.

- I annat fall kan det orsaka hud skador.



Se till att placera skyddshuven på rakapparaten när den bärs omkring eller förvaras.

- I annat fall kan det resultera i skada på huden eller att ytterbladsenhetens livslängd förkortas.

### ► Observera följande försiktighetsåtgärder



Linda inte sladden runt adaptern vid förvaring.

- Då kan sladden gå sönder av belastningen och orsaka brand pga. kortslutning.



Låt inte metallföremål eller skräp fastna på strömkontakten eller apparatens kontakt.

- I annat fall kan det resultera i elstöt eller brand pga. kortslutning.



Koppla inte loss adaptern eller apparatens kontakt genom att hålla i sladden.

- Det kan det orsaka elstöt eller personskada.



Dela inte rakapparat med din familj eller andra personer.

- Det kan leda till infektioner eller inflammationer.



Apparaten får inte tappas eller slås mot andra föremål.

- Detta kan orsaka personskada.



Använd inte rengöringsmedlet för något annat ändamål än att tvätta bladen till din rakapparat.

- Att använda rengöringsmedlet tillsammans med andra produkter kan orsaka missfärgning eller sprickbildning.



Torka omedelbart upp rengöringsvätska om du råkar spilla ut den.

- Långvarig kontakt kan orsaka missfärgning av läderföremål och trägolv.



Koppla bort adaptern från vägguttaget när den inte ska laddas.

- Om du inte gör detta kan det resultera i elstöt eller brand pga. läckström orsakad av försämrad isolering.



Var försiktig när du öppnar rengöringsmedlet då det kan spruta ut.

- Om du inte är försiktig kan du skära dig.

## Hantering av urtaget batteri vid kassering

### **FARA**

- Det laddningsbara batteriet är endast till för användning i denna apparat. Använd inte batteriet med andra produkter.
  - Ladda inte batteriet när det har tagits bort från produkten.
  - Kasta inte i eld eller applicera värme.
  - Slå inte på, ta isär, modifiera eller punktera batteriet med en nål.
  -  Låt inte batteriets positiva och negativa poler komma i kontakt med varandra genom något metallföremål.
  - Bär inte eller förvara inte batteriet tillsammans med metallsmuckan, såsom halsband och hårnålar.
  - Använd inte eller lämna inte batteriet där det utsätts för höga temperaturer, som t.ex. i direkt solljus eller nära andra värmekällor.
  - Ta aldrig av höljet på batteriet.
- Det kan i så fall orsaka överhettning, antändning eller explosion.

### **VARNING**

Efter att du tagit bort batteriet, förvara det inte inom räckhåll för barn och spädbarn.

-  Batteriet orsakar skador på kroppen om du råkar svälja det. Om detta inträffar, kontakta läkare omedelbart.

Om batterivätska läcker ut och kommer i kontakt med ögonen, gnid inte ögonen och skölj ordentligt med rent vatten, så som kranvatten.

-  I annat fall kan det resultera i ögonskada. Kontakta läkare omedelbart.

### **FÖRSIKTIGHET**

-  Om batterivätska läcker ut och kommer i kontakt med hud eller kläder, skölj med rent vatten, så som kranvatten. - I annat fall kan det orsaka inflammation.

### **Avsedd användning**

- Pröva våtrakning med raklödder under minst tre veckor. Du kommer snart att märka skillnaden. Det kommer att ta lite tid tills du vänjer dig vid din Wet/Dry rakapparat, eftersom huden och skägget behöver ca en månad för att anpassa sig till den nya rakningsmetoden.
- Se till att ytterbladsenheten inte kommer i kontakt med hårda föremål. Det kan skada bladen då de är mycket tunna och deformeras lätt.
- Torka inte huvudenheten med en hårtork eller varmluftspistol. Detta kan orsaka felaktig funktion eller deformation av delarna.
- Lämna inte rakapparaten med bladramen borttagen och utsatt för direkt solljus. Det kan försämra det vattentäta gummit och försämra vattentätheten vilket kan orsaka felaktig funktion.
- Förvara rakapparaten på en plats med låg luftfuktighet efter användning. I annat fall kan det resultera i felaktig funktion på grund av kondens eller rost.
- Lämna inte rengöringsmedlet där det förekommer höga temperaturer. Detta kan göra att medlets egenskaper försämras.
- Låta båda innerbladen sitta i. Om endast ett av innerbladen är isatt kan apparaten skadas.
- Använd aldrig saltvatten eller varmt vatten för att rengöra rakapparaten. Dränk inte rakapparaten i vatten under långa perioder.

## Beskrivning av delarna

### A Huvudenhet

- ① Skyddshuv
- ② Ytterbladsenhet
- ③ Bladram
- ④ Mjuka rullar
  - Dessa gör att apparaten glider över huden lättare.
- ⑤ Frigöringsknappar för bladram
- ⑥ Strömbrytare
- ⑦ Displayen
  - a. Tid för användning lampa
  - b. Batterikapacitet lampa
  - c. Raknings-sensornlampa (☹)
  - d. Rengör lampa (☹)
  - e. Lampa för brytarlås (🔒)
  - f. Bladkontroll lampa (☹)
  - g. Laddningslampa (➡)
- ⑧ Apparatus uttag
- ⑨ Ytterbladsdel
- ⑩ Spärknappar för ytterbladsenhet
- ⑪ Innerblad
- ⑫ Trimmer
- ⑬ Trimmerhandtag
- ⑭ Bakre terminal huvudenhet

### B Självrengörande laddare

- ⑮ Laddningsuttag
- ⑯ Knapp för att ta bort rengöringsvätskebehållare
- ⑰ Intagskanal
- ⑱ Uttag för självrengörande laddare
- ⑲ Låsfrigöringsarm
- ⑳ Rengöringsvätskefilter
- ㉑ Rengöringsvätskebehållare
- ㉒ Status-lampa
- ㉓ Låg lampa
- ㉔ Rengör-lampa (rengöring)
- ㉕ Dry-lampa (torklampa)
- ㉖ Select-knapp

### C AC-adapter (RE7-87)

- ㉗ Adapter
- ㉘ Strömkontakt
- ㉙ Sladd
- ㉚ Apparatus kontakt

### Tillbehör

- D Reseväska
- E Rengöringsborste
- F Olja
- G Specialrengöringsmedel (Rengöringsmedel)
- H Bruksanvisning
- I Garantikort

Det kan finnas vattendroppar inne i den självrengörande laddaren vid köpet, men detta påverkar inte hygienien eller apparatus prestanda (det är rester av det destillerade vatten som används vid ett prestandatest av apparaten).

## Förberedelser

### Ladda rakapparaten

- Stäng av rakapparaten.
- Torka av eventuella vattendroppar på huvudenhetens bakre terminal.

1 Sätt i apparatus kontakt [C 30] i den självrengörande laddaren [B].

2 Ta bort skyddshuven [A 1] samtidigt som du trycker på sidan av huven, och sätt i rakapparaten i den självrengörande laddaren.

- Sätt i rakapparaten i den självrengörande laddaren försiktigt så att du inte skadar ytterbladsenhet.

3 Sätt i adaptern [C 27] i ett nätuttag.

- Kontrollera att laddningslampan (➡) lyser.
- Laddningen tar cirka 1 timme.

4 Koppla bort adaptern när laddningen är klar.

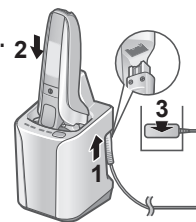

### Under pågående laddning



➔ tänds.

Antalet av indikatorer för batterikapacitet lampa ökar allt eftersom laddningen framskrider.

### När laddningen är klar



Batterikapacitetslamporna och ➔ tänds och släcks sedan igen efter 5 sekunder.

### OBS!

- När du laddar rakapparaten för första gången eller när den inte har använts på mer än 6 månader kan laddningstiden ändras eller laddningslampan (➔) kanske inte tänds under några minuter. Om rakapparaten förblir ansluten tänds lampan till slut.
- Rekommenderad omgivningstemperatur vid laddning är 10 °C – 35 °C. Laddningen kan ta längre tid, eller så blinkar laddningslampan (➔) snabbt och batteriet laddas eventuellt inte fullt vid extremt låga eller höga temperaturer.
- Rakapparaten kan användas under cirka 2 veckor med en full laddning.  
(Baserat på en 3-minuters torr rakning per dag i en omgivningstemperatur på 20 °C – 30 °C.)  
Antalet användbara dagar varierar beroende på följande villkor.
  - Skäggets tjocklek
  - Tryck applicerat på huden
  - Användarfrekvens för ljudvibrationsrengöringsläget
- Om det hörs brus från radioapparater eller andra källor medan apparaten används eller laddas, flytta till en annan plats för användning av rakapparaten.

## Ladda utan den självrengörande laddaren

- Stäng av rakapparaten.
- Torka bort eventuella vattendroppar på apparatens uttag.

- Sätt i apparatens kontakt [C30] i rakapparaten.
- Sätt i adaptern [C27] i ett nätuttag.
- Koppla bort adaptern när laddningen är klar.

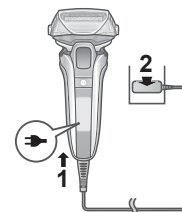

### Obs

Du kan inte använda rakapparaten under laddning.

## Förbereda rengöringsvätskan

Rengöringen kan påbörjas direkt efter användning genom att du förbereder den i förväg. (Se sidan 244.)

- Ta bort AC-adaptern från den självrengörande laddaren.

- Tryck på knappen för att ta bort rengöringsvätskebehållaren (1) och ta bort och ställ rengöringsvätskebehållaren (2) på en hård, plan yta.

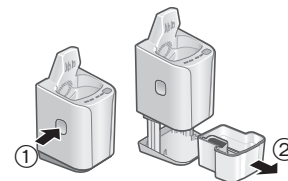

- När den självrengörande laddaren lyfts, eller ligger på ett mjukt underlag som t.ex. mattor, så kommer läsfrigöringsarmen inte att passa i laddaren ordentligt. I detta fall kan den självrengörande laddaren inte tas bort.

## 2 Häll i kranvatten (1) och rengöringsmedel (2) i rengöringsvätskebehållaren.

- Låt inte vattennivån stiga över matarvattennivån (a).
- Häll ut hela förpackningen med rengöringsmedel.

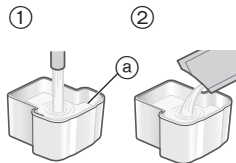

## 3 För försiktigt in rengöringsvätskebehållaren [B(2)] i den självrengörande laddaren [B] tills det klickar.

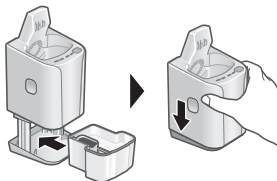

### OBS!

- Information om byte av rengöringsvätska finns på sid. 248.
- Använd endast specialrengöringsmedel för självrengörande laddare till Panasonic-rakapparater.
- Om detta inte görs kan det orsaka fel eller skada på apparaten.
- Luta inte den självrengörande laddaren. Detta kan orsaka spill eller minska antalet dagar som rengöringsvätskan kan användas.
- Rengöringsvätskan kan användas i ca 30 dagar om den används en gång om dagen. (Detta varierar beroende på skäggets tjocklek och omgivningens temperatur.)

242

## Användning

Denna apparat har en smart låsfunktion, vilken automatiskt låser strömbrytaren för att förebygga oavsiktlig användning när rakning inte utförs.

### ► Att låsa upp strömbrytaren

Denna lampa lyser uppåt och strömbrytaren låses automatiskt upp när huvudenheten fattas tag i.

- Återstående batterikapacitet kommer att visas och sedan försvinna efter cirka 1 sekund.



### ► Lås strömbrytaren

Lampan lyser neråt och strömbrytaren låses automatiskt efter 1 minut från det att huvudenheten har släppts.

- Lampan för brytarlås (🔒) tänds i 5 sekunder och släcks sedan.

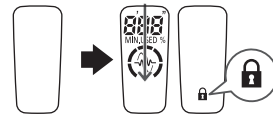

- Sensor kanske reagerar och strömbrytaren kanske låses upp när en elektronisk apparat eller metallföremål finns i närheten. Detta är normalt.

## Raka skäggstubb

### 1 Tryck på (1) och påbörja rakningen.

- "Rakningsensorn" aktiveras och justerar effekten automatiskt beroende på skäggstubbens längd.

Den rakar med full effekt i områden med längre skäggstubb och minskar effekten i områden med kortare stubb för att spara batteri.





### Tips för bättre rakning

Använd hela ytterbladsenheten vinkelrätt mot huden och raka genom att långsamt dra rakapparaten över ansiktet mot skäggstrånas riktning.

- Skäggstubben under hakan och runt halsen kan rakas bättre om huden sträcks så att skäggstråna står upprätt.
- Undvik att raka med endast en del av ytterbladsenheten för att undvika att skada den.

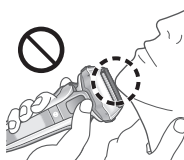
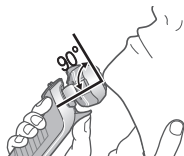

## 2 Tryck på när du är klar.

Under användning

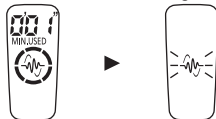

Tid för användning och batterikapacitet som är kvar visas och stäng sedan av efter 7 sekunder.

- Tiden som visas återgår till [0'00"] efter 10 minuter.
- Rakningssensorlampan () blinkar.

Efter bruk

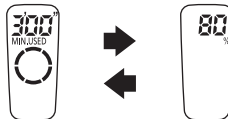

Indikatorerna för använd tid och återstående batterikapacitet blinkar om vartannat och släcks sedan efter 8 sekunder.

När batterikapaciteten är låg

“10%” visas och “” blinkar.

Apparaten piper två gånger efter att den slagits av.

- Efter att “10%” visas kan du raka dig 1 till 2 gånger. (Detta kan variera beroende på hur du använder apparaten.)



### OBS!

- Apparaten kanske inte fungerar i en omgivningstemperatur lägre än cirka 5 °C.
- Beroende på typen eller kvantiteten av rakgel så reagerar eventuellt inte rakningssensorn. Detta är normalt.
- Beroende på skäggets tjocklek eller mängd skäggrtrim i rakapparatsens huvud kommer rakningssensorn inte att reagera och drivljudet kommer inte att förändras. Detta är inte onormalt.
- Placera fingrarna på fingerstödet när du använder rakapparaten för att förhindra felfunktion.
- Läget ljudvibrationsrengöring aktiveras när strömbrytaren hålls nedtryckt längre än 2 sekunder medan rakapparaten inte rakar. (Se sidan 245.)  
Du kan inte raka i detta läge.

### ► Byt ut rakapparatsens huvud

Du kan ändra sväng rörelsen.

### FREE

Rakhuvudet flyttas för att inte missa några områden.

### LOCK

Du kan låsa rakhuvudet.



## ► Använda trimmern

1. Skjut upp trimmerhandtaget till "mm" positionen så att trimmern står upprätt.
2. Tryck på  och påbörja rakningen.



Tryck och håll ned den övre knappen (a) och skjut trimmerhandtaget nedåt för att sänka trimmern.

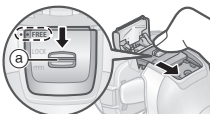

## Tips för bättre användning

Raka nedåt sakta med trimmerkanten varsamt vinkelrätt mot huden.

Trimma polisonger



Förakning av långa skäggsstrån



## Rengöra, torka, ladda

Det är rekommenderat att rengöra rakapparaten efter varje användning.

- 1 Sätt i rakapparaten i den självrengörande laddaren (B) och koppla in adaptern (C) i ett vägguttag.

(Se sidan 240.)

- Kontrollera att laddningslampan (→) lyser.
- Se sid. 249 om endera Låg-lampan eller Status-lampan tänds.

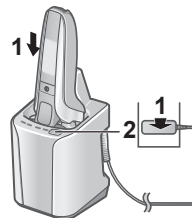

- 2 Tryck på .

Rengör-lampan och Dry-lampan tänds och läget "AUTO" aktiveras efter ca 6 sekunder.

- Det går inte att ändra läge efter det att läget "AUTO" har startats.

Rengör  
10 min



Torkning  
80 min\*



Laddning  
0 till 60 min



\*Om den omgivande temperaturen runt den självrengörande laddaren är låg (ca 15 °C eller lägre): 170 min

- 3 Ta bort adaptern när valt läge avslutats.

Rengör rakapparaten med vatten eller med rengöringsborsten en gång i månaden. (Se sidorna 245 och 247.)

Huvudenhetens ledsektion (a), innerbladsfästet (b), trimmern och ytterbladsenhetens mellanrum, osv. kan inte rengöras med den självrengörande laddaren.

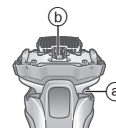

## Ändra läget för den självrengörande laddaren

Läget "Laddning" startas när du ansluter rakapparaten. Läget kan ändras genom att trycka på Select-knappen.



### OBS!

- Tryck inte på knappen för att ta bort rengöringsvätskebehållaren under rengöring, då rengöringsvätska kan rinna ut och orsaka fel.
- Torktiden kan förlängas om den omgivande temperaturer är ca 15 °C eller lägre. Rengörings- eller torkningsfunktionen kanske inte fungerar om den omgivande temperaturen är för låg (ca 0 °C eller lägre).
- Rengöringsmedlet är smörjande så olja behöver inte användas.

## Noggrann rengöring

### Rengöra med vatten

- Stäng av rakapparaten och koppla ifrån AC-adaptren.

#### 1 Applicera lite tvål och vatten på ytterbladsenheten [A②].



#### 2 Tryck in [A①] under mer än 2 sekunder för att växla till läget ljudvibrationsrengöring.

- Bubblorna minskar.
- Indikatorn för batterikapacitet lampa blinkar regelbundet.
- Efter cirka 20 sekunder kommer den automatiskt att stängas av eller så kan du stänga av den genom att trycka in strömbrytaren.



#### 3 Avlägsna ytterbladsdelen [A③] och rengör under rinnande vatten.

- Information om att sätta fast och ta bort ytterbladsdelen finns på sid. 247.
- Skvätt minskas genom rengöring av rakapparaten i ljudvibrationsrengöringsläget.
- Efter rengöring med vatten, skaka rakapparaten upp och ner några gånger för att ta bort överskottsfukt, och torka sedan bort eventuella vattendroppar med en torr duk.



#### 4 Sätt fast ytterbladdelen och torka med den självrengörande laddaren [E].

1. Sätt i rakapparaten i den självrengörande laddaren och koppla in adaptern i ett vägguttag.

- Kontrollera att laddningslampan (→) lyser.

2. Tryck på **SELECT** två gånger.

Dry-lampan tänds och läget "Torkning/laddning" aktiveras efter ca 6 sekunder.

- Det går att växla till läget "AUTO" även efter det att läget "Torkning/laddning" har aktiverats.

**Torkning**  
180 min

**Laddning**  
0 till 60 min



3. Ta bort adaptern när valt läge avslutats.

#### 5 Smörj rakapparaten.

Det ser till att bladens rörelser är mjuka och ger en komfortabel rakning.

1. Applicera en droppe olja på varje ytterbladsenhet.
2. Höj trimmern och placera en droppe olja.
3. Sätt på rakapparaten och låt den vara igång i fem sekunder.
4. Stäng av rakapparaten och torka av eventuell överbliven olja från ytterbladsenheten med en mjuk trasa.



#### ► Torka rakapparaten utan den självrengörande laddaren

Torka i skugga och applicera olja.



#### OBS!

- Var försiktig så att huvudenheten inte slår i diskhon eller annat föremål när du tömmer ur vattnet. Detta kan orsaka skada på enheten.
- Torka inte av med thinner, bensin, alkohol eller liknande. Detta kan orsaka fel på enheten, eller sprickor eller missfärgning av delarna. Torka av med utspätt tvålatten.
- Använd inga andra köks- eller badrumsrengöringsmedel än vanlig tvål. Detta kan orsaka fel på enheten.
- Använd inte den självrengörande laddaren om det finns vattendroppar eller tvål kvar på rakapparaten. Detta kan ändra koncentrationen eller sammansättningen av rengöringsvätskan i rengöringsvätskebehållaren, vilket kan resultera i försämrad rengörings-, steriliserings-, smörjnings- och torkningsprestanda. Det kan också medföra att rengöringsvätska spills ut från den självrengörande laddaren.

## Rengöring med borsten

Ta bort ytterbladsdelen och innerbladen. (Se denna sida.)

### ► Rengöring med den långa borsten

Rengör ytterbladsdelen [A9], ytterbladsenheten [A2], rakapparaten stomme [A] och trimmern [A12] med den långa borsten.



### ► Rengöring med den korta borsten

- Rengör innerbladen [A11] med den korta borsten genom att röra den i den riktning som visas.
- Rör inte den korta borsten vinkelrätt mot bladen eftersom detta skadar innerbladen och försämrar deras skärpa.

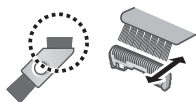

## Byta ytterbladsenheten och innerbladen

☺ visas på displayen en gång om året. (Baserat på 3 minuters rakning per dag)

Vi rekommenderar att du kontrollerar ytterbladsenheten och innerbladen när den visas.

Tryck på strömbrytaren i mer än 30 sekunder för att stänga av ☹.

Även om ☹ inte stängs av direkt efter bytet, stängs den av automatiskt inom ca 7 användningar.

ytterbladsenhet	en gång per år
innerblad	en gång vartannat år

### ► Avlägsna ytterbladsdelen

Tryck in frigöringsknapparna för bladram [A5] och lyft upp ytterbladsdelen [A9].

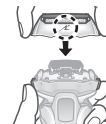
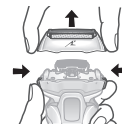

### ► Fästa ytterbladsdelen

Efter att du har vridit bladramens märke (↻) framåt fäster du ytterbladsdelen [A9] på rakapparaten tills ett klick hörs.

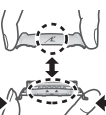

### ► Byta ytterbladsenheten

1. Tryck på spärrknapparna för ytterbladsenheten [A10] och dra ner ytterbladsenheten [A2].
  - Se till att inte trycka på spärrknapparna för ytterbladsenheten med för stor kraft. Det kan böja ytterbladsenheten, vilket förhindrar fullständig fastsättning av bladramen.
2. Passa in bladramens märke (↻) och ytterbladsenhetens märke (Δ) mot varandra och fäst dem tillsammans tills det klickar.

### ► Byta innerbladen

1. Ta bort ett innerblad [A11] i taget.
2. Sätt i innerbladen ett i taget.



### Obs

Kasta inte bort bladramen.



## Byta ut rengöringsvätskan

Om Status-lampan lyser i 5 sekunder när Select-knappen trycks ned måste rengöringsvätskan bytas.

- Även om Status-lampan inte tänds ska rengöringsvätskan bytas ut efter 6 månader.

### 1 Ta bort AC-adaptorn [C] och rengöringsvätskebehållaren [B 21]. (Se sidan 241.)



### 2 Skölj bort den gamla rengöringsvätskan.

- Den kan tömmas ut i slasken.

### 3 Skölj rengöringsvätskebehållaren.

- Häll vatten enligt vad som visas på bilden samtidigt som du lutar rengöringsvätskebehållaren och skakar den försiktigt.
- Du kan genomföra rengöringen utan att ta bort rengöringsvätskefiltret. Efter sköljning, se till att fästa rengöringsvätskefiltret.



### 4 Torka försiktigt bort eventuella skäggstrån som fastnat i rengöringsfacket (a) med en trasa eller mjukt papper fuktat med vatten.

- Rengör rengöringsfackets hörn och ojämna delar med en tops fuktad med vatten.



### 5 Förbered den nya rengöringsvätskan. (Se sidan 241.)

## OBS!

- Rengöringsvätskan minskar varje gång den används, men tillsatt inte rengöringsmedel och vatten förutom när du byter rengöringsvätska. Detta kan försämra rengöringsfunktionen.
- Skölj inte den självrengörande laddaren med vatten.
- Torka inte av med thinner, bensin, alkohol eller liknande. Detta kan orsaka fel på enheten, eller sprickor eller missfärgning av delarna. Torka av med utspätt tvålsvatten.
- Lite av rengöringsvätskan och hudfett kan avsöndras och fastna på rengöringsvätskebehållaren och på rengöringsvätskefiltret. Detta indikerar inte ett problem.

## ► När vattnet inte töms ur rengöringsfacket

- Håll inte ut vatten genom att luta den självrengörande laddaren. Detta kan orsaka att rengöringsvätskan i rengöringsvätskebehållaren spills ut eller leda till fel på den självrengörande laddaren.
- Det kan också hända att skäggstrån täpper till avloppsöppningen i botten på rengöringsfacket. I detta läge kan du inte rengöra eller torka rakapparaten.
  1. Tänk på att ta bort AC-adaptorn från den självrengörande laddaren.
  2. Placera den självrengörande laddaren på en plan yta och tryck ner skäggstråna i avloppet (b) med en tandpetare eller liknande.

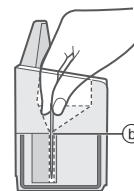

## När lampan Låg/Status lyser

Meddelar att rengöringsvätskan ska bytas när Låg-lampan eller Status-lampan lyser i ca 5 sekunder när Select-knappen trycks ned.

Lampan på den självrengörande laddaren	Meddelandeinnehåll
Låg-lampan lyser.	<ul style="list-style-type: none"><li>▶ Rengöringsvätskan måste bytas ut inom ca 7 dagar. Förbered rengöringsmedlet.</li></ul>
Status-lampan lyser.	<ul style="list-style-type: none"><li>▶ Byt ut rengöringsvätskan. (Andra lägen än "AUTO" kan användas även om det inte byts ut).</li><li>▶ Om du misstänker att det inte är dags att byta rengöringsvätskan ännu...<ul style="list-style-type: none"><li>• Är rengöringsvätskebehållaren ditsatt på rätt sätt?</li><li>• Står den självrengörande laddaren på en plan yta?</li><li>• Används den självrengörande laddaren utanför rekommenderat temperaturområde för användning? (Endast läget "Laddning" kan användas).</li></ul></li></ul>

## Vanliga frågor och svar

Fråga	Svar
Varför tar läget "Torkning/laddning" längre än läget "AUTO"?	<ul style="list-style-type: none"><li>▶ Det beror på att det är olika lång torkningstid. Torkningstiden i läget "Torkning/laddning" är längre eftersom det kan finnas kvar fukt på andra ställen än ytterbladsenheten efter att rakapparaten har rengjorts och sköljts med vatten.</li></ul>
Kan jag fylla på den självrengörande laddaren med vatten när rengöringsvätskenivån har sjunkit?	<ul style="list-style-type: none"><li>▶ Fyll inte på med vatten eftersom rengöringsegenskaperna försämras. Byt ut rengöringsvätskan.</li></ul>
Kan den självrengörande laddaren användas för att rengöra andra modeller?	<ul style="list-style-type: none"><li>▶ Den här självrengörande laddaren kan endast användas för modellen ES-LV9Q. Detta kan orsaka fel, så använd den inte med andra modeller.</li></ul>
Kommer batteriet att försämras om det inte används under en längre tid?	<ul style="list-style-type: none"><li>▶ Batteriet kommer att försämras om det inte används under 6 månader eller mer så se till att en full uppladdning görs åtminstone var 6:e månad.</li></ul>
Kan jag ladda rakapparaten efter varje användning?	<ul style="list-style-type: none"><li>▶ Batteriet som används är ett litiumjonbatteri, så laddning efter varje användning kommer inte att påverka batteriets livslängd.</li></ul>

Fråga	Svar
Varför bör adaptorn kopplas ifrån efter laddning?	▶ Batteriprestandan påverkas inte om det laddas i mer än en timme, men adaptorn bör kopplas ifrån av säkerhetsskäl och för att spara el.
Vad innehåller den avsedda oljan och rengöringsmedlet?	▶ Olja: Flytande paraffin Rengöringsmedel: Icke-joniserat ytrengöringsmedel, antibakteriellt medel, smörjmedel och doftämne.
Varför piper apparaten två gånger efter att den slagits av?	▶ Ljudet indikerar att batterikapaciteten håller på att bli låg. Ladda apparaten.

## Felsökning

Utför följande åtgärder. Om problemet fortfarande inte kan avhjälpas eller om alla lampor på den självrengörande laddaren blinkar ska du kontakta butiken där du köpte produkten eller ett servicecenter som är auktoriserat av Panasonic för reparation.

## ► Självrengörande laddare

Problem	Åtgärd
Bladet har inte blivit ordentligt rengjort.	▶ Om rakapparaten inte rengjorts på mer än 2 veckor, rengör först med rengöringsborsten för att ta bort skäggstub. (Se sidan 247.)
	▶ Fyll inte på rengöringsmedel och vatten förutom när du byter rengöringsvätska. Detta kan försämra rengöringsfunktionen. (Se sidan 248.)
Bladen är inte torra eller är kladdiga.	▶ Efter rengöring kan oljeliknande droppar finnas kvar på bladramen. Detta är den smörjande komponenten i rengöringsvätskan och innebär inte något problem. Du kan torka av det med en mjuk trasa.
	▶ Bladen torkar långsamt beroende på temperaturförhållanden. Kör läget "Torkning/Laddning" igen och torka av med en mjuk trasa innan rakning.
Bladen har gått sönder eller har deformerats under rengöringen.	▶ För inte in några främmande föremål i laddaren.
	▶ Byt ut ytterbladsenhet och/eller innerblad. (Se sidan 247.)



Problem	Åtgärd
Rengöringsvätskan har bildat skum.	<ul style="list-style-type: none"> <li>Om du blandar tvålvatten eller handtvål med rengöringsmedlet eller använder annat rengöringsmedel, så kommer rengöringsvätska att skumma. Använd den självrengörande laddaren efter det att rakapparaten har tvättats och torkats noggrant.</li> <li>Byt ut rengöringsvätskan. (Se sidan 248.)</li> </ul>
Rengöringsvätska har samlats i rengöringsfacket.	<ul style="list-style-type: none"> <li>Ta bort skräp etc. som har samlats i botten av rengöringsfacket. (Se sidan 248.)</li> <li>Om du använder den självrengörande laddaren när rakapparaten är blöt eller om det finns tvål eller rakgel på rakapparaten, så kan rengöringsvätska samlas i rengöring facket.</li> </ul>
Rengöringsvätskan har läckt ut från rengöringsvätskebehållaren.	<ul style="list-style-type: none"> <li>Tryck inte på knappen för att ta bort rengöringsvätskebehållaren när något av lägena är aktiva.</li> <li>Placera den självrengörande laddaren horisontellt.</li> <li>Om du använder den självrengörande laddaren när rakapparaten är blöt eller om det finns tvål eller rakgel på rakapparaten, så kan rengöringsvätska läcka ut.</li> </ul>

Problem	Åtgärd
Rengöringsvätskebehållaren kan inte tas bort.	<ul style="list-style-type: none"> <li>Placera den självrengörande laddaren på en hård, plan yta. (Se sidan 241.)</li> </ul>
Läget startar inte.	<ul style="list-style-type: none"> <li>Kontrollera att AC-adaptorn är ansluten till den självrengörande laddaren och till ett vägguttag. (Se sidan 244.)</li> <li>Försäkra dig om att rakapparaten är ordentligt fäst till den självrengörande laddaren. (Se sidan 244.)</li> <li>Rengörings- eller torkningsfunktionen kanske inte fungerar om den omgivande temperaturen är för låg (ca 0 °C eller lägre).</li> <li>Kontrollera om status-lampan lyser. (Se sidan 249.)</li> </ul>
Rakapparaten laddas inte.	<ul style="list-style-type: none"> <li>Torka försiktigt av bakre terminal huvudenhet och laddningsuttagen på den självrengörande laddaren med en trasa eller en pappersnäsduk fuktad med vatten.</li> </ul>



Problem	Åtgärd
Avger ett högt ljud.	<p>Vid rengöring: Den självrengörande laddaren avger ett högt ljud på grund av rengöring av bladen.</p> <p>Efter rengöring: Den självrengörande laddaren avger ett högt ljud på grund av avlägsnandet av vattendroppar för att påskynda torkningen. Ljudet efter rengöring skiljer sig från ljudet vid rengöring. Vattennivån har sjunkit och det tar bort vattendroppar från bladen efter rengöring. Detta indikerar inte ett problem.</p>

## ► Rakapparat

Problem	Åtgärd
Strömbrytaren slås inte PÅ.	<p>Apparaten kanske inte låses upp beroende på användaromständigheter. Placera apparaten på bordet och plocka sedan upp den igen. Om den inte fungerar, tryck och håll ned strömbrytaren i mer än 2 sekunder för att påtvinga upplåsning av apparaten.</p>
Rengör lampan (☞) lyser. (Den släcks efter ca 1 minut).	<p>Rengör bladen med hjälp av den självrengörande laddaren eller genom att använda läget ljudvibrationsrengöring.</p>

252

Problem	Åtgärd
Rakningssensorn reagerar inte.	<p>Beroende på skäggets tjocklek eller mängd skäggrim i rakapparatsens huvud kommer rakningssensorn inte att reagera och drivljudet kommer inte att förändras. Detta är inte onormalt.</p> <p>Beroende på typen eller kvantiteten av rakgel så reagerar eventuellt inte rakningssensorn. Detta är normalt.</p> <p>Eventuellt så reagerar inte rakningssensorn om batterikapaciteten är låg. Om detta händer, ladda rakapparaten.</p> <p>Applicera olja. (Se sidan 246.)</p> <p>Rakningssensorn reagerar eventuellt inte om det inte finns tillräckligt med olja på bladen.</p>
Rakningssensorn reagerar trots att rakapparaten inte är i kontakt med huden.	<p>Avlägsna skäggrån från rakapparaten.</p> <p>Om rakapparaten är extremt smutsig, ta av bladramen och tvätta med vatten. (Se sidan 245.)</p> <p>Byt ut ytterbladsenhet och/eller innerblad.</p> <p>Förväntad livslängd för ytterbladsenhet och innerblad:</p> <p>Ytterbladsenhet: Omkring ett år</p> <p>Innerblad: Omkring två år</p>

Problem	Åtgärd
Kort användningstid även efter laddning.	▶ Applicera olja. Detta kan undvikas genom att rengöra rakapparaten efter varje rakning.
	▶ När antalet användningstillfällen per laddning börjar minska, håller batteriet på att bli uttjänt.
Rakapparaten fungerar inte efter laddning.	▶ Använd apparaten i en omgivande temperatur på cirka 5 °C eller högre.
	▶ Batteriet är uttjänt. Rakapparaten fungerar inte med AC-adaptorn inkopplad.
	▶ Rakapparaten kan användas efter tillräcklig laddning när AC-adaptorn har kopplats bort.
Drivljudet förändras under rakning.	▶ Rakningssensorn är igång. Ljudet förändras beroende på skäggtjocklek.
Avger ett högt ljud.	▶ Applicera olja. Bladen rör sig inte mjukt om det inte finns någon olja på dem och det går åt mer el.
	▶ Rakapparaten avger ett högt ljud pga. den linjära motorn. Detta indikerar inte ett problem.
	▶ Kontrollera att bladen sitter fast ordentligt.
	▶ Rengör ytterbladsenheten med borsten.

Problem	Åtgärd
Lukten blir starkare.	▶ Detta kan undvikas genom att rengöra rakapparaten efter varje rakning.
Trimmade hårstrån flyger omkring överallt.	▶ Detta kan undvikas genom att rengöra rakapparaten efter varje rakning. Rengör innerbladen med borsten när spån fastnat på innerbladen.
Ytterbladsenheten blir het.	▶ Applicera olja. ▶ Byt ut ytterbladsenheten om den är skadad eller deformerad. (Se sidan 247.)
Rakresultatet blir inte lika hudnära som förut.	▶ Detta kan undvikas genom att rengöra rakapparaten efter varje rakning. ▶ Byt ut ytterbladsenhet och/eller innerblad. Förväntad livslängd för ytterbladsenhet och innerblad: Ytterbladsenhet: Omkring ett år Innerblad: Omkring två år
	▶ Applicera olja.

## Service

### Kontakt

Var god besök Panasonic hemsida <http://www.panasonic.com> eller kontakta en auktoriserad serviceverkstad (du hittar kontaktinformation i den paneuropeiska garantisedeln) om du behöver information eller om rakapparaten eller kabeln skadas.

### Utbytbara delar

Utbytbara delar kan inhandlas hos din återförsäljare eller servicecenter.

Utbytbara delar för ES-LV9Q	Ytterbladsenhet och innerbladen	WES9036
	Ytterbladsenhet	WES9177
	Innerblad	WES9170
Specialrengöringsmedel för rengörings & laddningssystem för rakapparat		WES4L03

### Batterilivstid

Batteriets livslängd är 3 år. Batteriet i rakapparaten får inte bytas av användaren. Byt ut batteriet hos en auktoriserad serviceverkstad.

## Miljöskydd och återvinningsbara material

Denna rakapparat har ett litiumjonbatteri. Var noga med att avyttra batteriet på en för ändamålet avsedd plats, om sådan finns i landet där du bor.

### Avfallshantering av produkter och batterier Endast för Europeiska Unionen och länder med återvinningssystem



Dessa symboler på produkter, förpackningar och/eller medföljande dokument betyder att förbrukade elektriska och elektroniska produkter och batterier inte får blandas med vanliga hushållssopor.

För att gamla produkter och använda batterier ska hanteras och återvinnas på rätt sätt ska dom lämnas till passande uppsamlingsställe i enlighet med nationella bestämmelser.

Genom att ta göra det korrekt hjälper du till att spara värdefulla resurser och förhindrar eventuella negativa effekter på människors hälsa och på miljön.

För mer information om insamling och återvinning kontakta din kommun.

Olämplig avfallshantering kan beläggas med böter i enlighet med nationella bestämmelser.



#### Notering till batterisymbolen (nedanfö)

Denna symbol kan användas i kombination med en kemisk symbol. I detta fall uppfyller den de krav som ställs i direktivet för den aktuella kemikalien.

## Avfallshantering av det inbyggda laddbara batteriet

Ta ur det inbyggda laddbara batteriet innan du kastar rakapparaten. Lämna in batteriet på en återvinningsstation för batterier om en sådan finns.

Denna bild är endast avsedd för kassering av rakapparaten, inte för reparation. Om du själv plockar isär rakapparaten kommer den inte längre att vara vattentät, vilket kan orsaka funktionsfel.

- Avlägsna rakapparaten från AC-adaptorn.
- Tryck på strömbrytaren för att slå på strömmen och låt sedan strömmen vara på till dess att batteriet är helt urladdat.
- Genomför steg ① till ⑤, lyft batteriet och avlägsna det.
- Var försiktig så att inte plus- och minuspolerna på borttagna batterier kortsluts och isolera polerna genom att sätta tejp på dem.

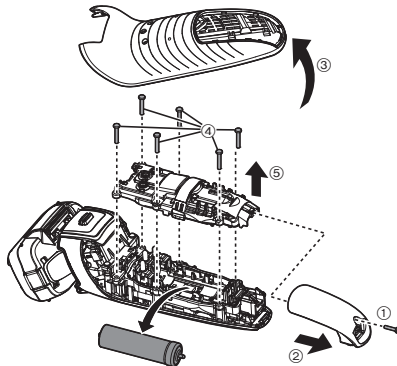

## Specifikationer

Driftspänning	Se AC-adaptorns märkplåt. (automatisk spänningskonvertering)
Motorspänning	3,6 V $\text{---}$
Laddningstid	Cirka 1 timme
Luftburet akustiskt buller	I rakningsläge: 64 (dB (A) re 1 pW) I trimmerläge: 68 (dB (A) re 1 pW)

Denna produkt är endast avsedd för användning i hemmet.



# Panasonic

Käyttöohjeet

Ladattava parranajokone (kotikäyttöön)

Mallinro ES-LV9Q

## Sisältö

<b>Turvatoimet.....</b>	<b>260</b>	<b>Kun Matala-/tilan merkkivalo palaa.....</b>	<b>274</b>
<b>Tarkoitettu käyttö.....</b>	<b>264</b>	<b>Usein kysytyt kysymykset.....</b>	<b>274</b>
<b>Koneen osat.....</b>	<b>265</b>	<b>Vianetsintä .....</b>	<b>275</b>
<b>Valmistelu.....</b>	<b>265</b>	<b>Huolto .....</b>	<b>279</b>
<b>Käyttäminen .....</b>	<b>267</b>	<b>Ympäristönsuojelu ja materiaalien</b>	
<b>Huolellinen puhdistaminen.....</b>	<b>270</b>	<b>kierrätys.....</b>	<b>279</b>
<b>Teräverkon ja leikkuuterien vaihto.....</b>	<b>272</b>	<b>Tekniset tiedot .....</b>	<b>280</b>
<b>Puhdistusnesteen vaihtaminen.....</b>	<b>273</b>		

Kiitos että valitsit tämän Panasonic-tuotteen.

Lue ohjeet kokonaan ennen laitteen käyttämistä ja säästä ne myöhempää käyttöä varten.

257

## Varoitus

- Laitetta saavat käyttää yli 8-vuotiaat lapset ja henkilöt, joiden fyysiset, aistinvaraiset tai henkiset ominaisuudet ovat heikentyneet tai joilta puuttuu kokemus ja tieto, jos heitä valvotaan laitteen käytössä, ja heille on annettu ohjeet laitteen turvallisesta käytöstä, ja he ymmärtävät laitteeseen liittyvät vaarat. Lapset eivät saa leikkiä laitteella. Lapset eivät saa puhdistaa laitetta tai tehdä kunnossapitotoimia laitteelle ilman valvontaa.
- Sähköjohtoa ei voi vaihtaa. Jos johto on vioittunut, verkkolaite tulee poistaa käytöstä.



- Tätä partakonetta voi käyttää märkäajoon partavaahdon kanssa tai kuiva-ajoon. Vesitiivistä partakonetta voi käyttää suihkussa, ja sen voi puhdistaa vedellä. Seuraava merkki tarkoittaa, että laite sopii käytettäväksi kylvyssä tai suihkussa.



- Älä käytä mitään muuta kuin mukana toimitettua verkkolaitetta ja automaattisesti puhdistuvaa latauslaitetta mihinkään tarkoitukseen.

Älä myöskään käytä mitään muuta tuotetta mukana toimitetulla verkkolaitteella ja automaattisesti puhdistuvalla latauslaitteella. (Katso sivu 265.)

- Tämä symboli ilmaisee, että sähkölaitteen yhdistäminen verkkovirtaan vaatii erityisen irrotettavan verkkolaitteen. Verkkolaitteen tyyppiviite on merkitty lähelle symbolia.



## Turvatoimet

Jotta vältetään loukkaantumisen, hengen menetyksen, sähköiskun, tulipalon ja omaisuusvahinkojen vaaralta, seuraavia turvatoimia tulee aina noudattaa.

### Kuvakkeiden selitykset

Seuraavia kuvakkeita käytetään luokittelemaan ja kuvaamaan vaaran, loukkaantumisen ja omaisuuden vahingoittumisen taso, jos varoitukset jätetään huomiotta ja laitetta käytetään väärin.



## VAARA

Ilmaisee vakavaan loukkaantumiseen tai kuolemaan johtavan mahdollisen vaaran.



## VAROITUS

Ilmaisee mahdollisen vaaran joka voi aiheuttaa vakavan loukkaantumisen tai kuoleman.



## HUOMIO

Ilmaisee vaaran joka voi aiheuttaa lievän loukkaantumisen tai omaisuusvahingon.

Seuraavia kuvakkeita käytetään luokittelemaan ja kuvaamaan noudatettavien ohjeiden tyypejä.



Tätä kuvaketta käytetään hälyttämään käyttäjiä tietyistä käyttömenettelytavasta jota ei tule noudattaa.



Tätä kuvaketta käytetään hälyttämään käyttäjiä tietyistä käyttömenettelytavasta jota tulee noudattaa yksikön turvallisen käytön varmistamiseksi.

260



## VAROITUS

### ► Tämä tuote

Tässä partakoneessa on sisäänrakennettu ladattava akku.

**Älä heitä akkua tuleen tai lämmitä sitä, äläkä lataa tai käytä sitä korkeassa lämpötilassa tai jätä ympäristöön, jossa on korkea lämpötila.**

- Niin toimiminen voi aiheuttaa ylikuumentumisen, syttymisen tai räjähtämisen.

**Älä muuntele tai korjaa laitetta.**

- Niin tekeminen voi aiheuttaa tulipalon, sähköiskun tai loukkaantumisen.

Ota yhteyttä valtuutettuun huoltoliikkeeseen korjaamista varten (akun vaihto jne.)

**Älä pura laitetta koskaan, paitsi sitä hävittäessäsi.**



- Niin tekeminen voi aiheuttaa tulipalon, sähköiskun tai loukkaantumisen.



## VAROITUS

### ► Poikkeavuuksien tai virhetoimintojen tapauksessa

Jos verkkolaitteen toiminta on tavallisuudesta poikkeavaa tai siihen tulee toimintahäiriö, lopeta muuntajan käyttö välittömästi ja irrota verkkolaite.

- Ohjeen noudattamatta jättäminen voi aiheuttaa tulipalon, sähköiskun tai loukkaantumisen.

<Poikkeavuus tai toimintahäiriöt>

• **Pääyksikkö, automaattisesti puhdistuva latauslaite, muuntaja tai johto on epämuodostunut tai epätavallisen kuuma.**

• **Pääyksikkö, automaattisesti puhdistuva latauslaite, muuntaja tai johto haisee palaneelle.**

• **Pääyksiköstä, automaattisesta latauslaitteesta, muuntajasta tai johdosta kuuluu epänormaali ääni käytön tai latauksen aikana.**

- Ota heti yhteyttä valtuutettuun huoltoliikkeeseen ja pyydä laitteen tarkistusta tai korjausta.

### ► Syöttövirta



**Älä liitä muuntajaa pistorasiaan tai irrota sitä pistorasiasta jos kätesi ovat märät.**

- Näin toimiminen voi aiheuttaa sähköiskun tai loukkaantumisen.

**Älä upota verkkolaitetta ja automaattisesti puhdistuvaa latauslaitetta veteen tai pese niitä vedellä.**

**Älä aseta verkkolaitetta ja automaattisesti puhdistuvaa latauslaitetta vedellä täytetyn altaan tai ammeen yläpuolelle tai niiden lähelle.**



**Älä koskaan käytä laitetta, jos sen verkkolaite on vahingoittunut tai virtapistoke on pistorasiaan väljä. Älä vahingoita, muokkaa, tai väkisin taivuta, vedä tai väännä johtoa. Älä myöskään laita mitään painavaa virtajohdon päälle äläkä nipistä johtoa.**

- Niin tekeminen voi aiheuttaa oikosulusta johtuvan sähköiskun tai tulipalon.

**Älä käytä tavalla jossa pistorasian tai johdotuksen nimellisteho ylittyy.**



- Nimellistehon ylittäminen, joka johtuu siitä että liian monta pistoketta on yhdistetty yhteen pistorasiaan, voi aiheuttaa ylikuumentumista johtuvan tulipalon.

**Varmista aina, että laitetta käytetään voimalähteellä, joka on yhteensopiva verkkolaitteen nimellisjännitteen kanssa. Työnnä muuntaja kokonaan paikalleen.**



- Ohjeen noudattamatta jättäminen voi aiheuttaa tulipalon tai sähköiskun.



**Irrota verkkolaite, kun puhdistat partakonetta vedellä.**

- Ohjeen noudattamatta jättäminen voi aiheuttaa sähköiskun tai loukkaantumisen.



**Puhdista virtapistoke ja laitteen pistoke säännöllisesti estääksesi pölyn kerääntymisen.**

- Ohjeen noudattamatta jättäminen voi aiheuttaa tulipalon kosteudesta johtuvan eristyshäiriön seurauksena.

GB

D

F

I

NL

E

DK

P

N

S

FIN

PL

CZ

SK

H

RO

TR

## VAROITUS

### ► Onnettomuuksien ehkäiseminen

 Henkilöiden, joilla on lääketieteellinen elektroninen implantti, kuten sydämentahdistin, ei tulisi asettaa tätä laitetta lähelle implanttia.

- Se voi aiheuttaa onnettomuuden tai sairauden.

 Älä säilytä lasten ulottuvilla. Älä anna lasten käyttää laitetta.

- Osien tai tarvikkeiden laittaminen suuhun voi aiheuttaa tapaturman tai vamman.

 Älä käytä tai säilytä automaattisesti puhdistuvaa latauslaitetta muiden sähkölaitteiden päällä.

- Muutoin voi aiheutua läikkymisestä johtuva sähköisku tai oikosulusta johtuva tulipalo.

Jos nielet pesuainetta tai öljyä vahingossa, älä yritä oksentaa vaan juo runsaasti vettä ja ota yhteys lääkäriin.

 Jos pesuainetta tai öljyä joutuu silmiin, huuhtelee silmäsi välittömästi runsaalla juoksevalla vedellä ja ota yhteys lääkäriin.

- Näiden ohjeiden laiminlyöminen saattaa aiheuttaa fyysisiä ongelmia.

Jos pesuainetta pääsee kosketuksiin ihon kanssa, pese iho välittömästi ja huolellisesti saippualla.

 Jos koet ihoärsytystä missä tahansa osassa kehoa, lopeta käyttö välittömästi ja ota yhteys lääkäriin.

- Näiden ohjeiden laiminlyöminen saattaa aiheuttaa fyysisiä vammoja tai ihovaurioita.

## HUOMIO

### ► Ihon suojeleminen

Älä paina teräverkkoa liian kovaa huultasi tai muuta kasvojesi osaa vasten.

 Älä paina teräverkkoa suoraan näppyloiden tai vaurioituneen ihon päälle.

Älä koske sisäterän teräosaan (metalliosaa).

- Muuten seurauksena voi olla vammoja iholle tai kädelle.

Älä paina teräverkkoa väkisin. Älä myöskään kosketa teräverkkoa sormillasi tai kynsilläsi, kun se on käytössä.

 Älä käytä tuotetta hiuksiisi tai muuhun ruumiinkarvoitukseen.

- Tämän tekeminen voi aiheuttaa ihovaurion tai lyhentää teräverkon käyttöikää.

Älä poista partakonetta automaattisesti puhdistuvasta latauslaitteesta käyttäessäsi automaattista tilaa tai kuivaus/lataustilaa.

 - Niin tekeminen voi aiheuttaa palovamman terien ympärillä olevien korkeiden lämpötilojen takia.

 Tarkista ettei teräverkossa ole murtumia tai vääntymiä ennen käyttöä.

- Tämän noudattamatta jättäminen voi vahingoittaa ihoa.

 Muista laittaa suojus partakoneeseen sitä kantaessasi tai säilytyksen ajaksi.

- Ohjeen noudattamatta jättäminen voi aiheuttaa ihovaurion tai lyhentää teräverkon käyttöikää.

### ► Huomioi seuraavat varoitukset

 Älä kierrä johtoa muuntajan ympärille säilytyksen ajaksi.

- Niin tekeminen voi aiheuttaa johdinlangan murtumisen johdon sisällä, mikä voi johtaa tulipaloon oikosulun seurauksena.



## HUOMIO



Älä anna metalliesineiden tai roskien kiinnittyä virtapistokkeeseen tai laitteen pistokkeeseen.

- Niin tekeminen voi aiheuttaa oikosulusta johtuvan sähköiskun tai tulipalon.



Älä irrota muuntajan tai laitteen pistoketta pitämällä kiinni johdosta.

- Näin toimiminen voi aiheuttaa sähköiskun tai loukkaantumisen.



Älä jaa partakonettasi perheenjäsenten tai muiden ihmisten kanssa.

- Se saattaa aiheuttaa infektion tai tulehduksen.



Älä pudota laitetta tai iske sitä muita esineitä vasten.

- Niin tekeminen voi aiheuttaa loukkaantumisen.



Älä käytä pesuainetta mihinkään muuhun tarkoitukseen kuin partakoneen terien puhdistamiseen.

- Käyttö muiden tuotteiden kanssa saattaa aiheuttaa värjäytymistä tai halkeamia.



Pyyi kaikki roiskunut puhdistusneste välittömästi.

- Pitkään jatkuva kosketus voi aiheuttaa nahkatuotteiden tai puulattioiden värjäytymistä.



Irrota muuntaja pistorasiasta kun laite ei ole latauksessa.

- Ohjeen noudattamatta jättäminen voi aiheuttaa sähköiskun tai tulipalon eristyksen heikkenemisestä aiheutuvan sähkövuodon vuoksi.



Ole varovainen avatessasi pesuainetta, sillä kaatonokka on terävä.

- Ohjeen laiminlyöminen saattaa aiheuttaa vammoja.

## Poistetun akun käsittely hävittämisen yhteydessä



## VAARA



- Ladattava akku on tarkoitettu käytettäväksi vain tässä laitteessa. Älä käytä akkua muiden tuotteiden kanssa.
- Älä lataa akkua sen jälkeen kun se on poistettu laitteesta.
- Älä heitä tuleen tai altista kuumuudelle.
- Älä lyö, pura, muuta tai lävistä naulalla.
- Älä anna akun positiivisen ja negatiivisen navan olla yhteydessä metallisten esineiden kautta.
- Älä kannaa tai säilytä akkua yhdessä metallisten korujen, kuten kaulakorujen ja hiussolkien, kanssa.
- Älä käytä tai jätä akkua paikkaan, jossa se voi altistua korkeille lämpötiloille, kuten suoralle auringonvalolle, äläkä lähelle muita lämmönlähteitä.
- Älä koskaan kuori putkea.
- Niin toimiminen voi aiheuttaa ylikuumentumisen, syttymisen tai räjähtämisen.

GB

D

F

I

NL

E

DK

P

N

S

FIN

PL

CZ

SK

H

RO

TR



## VAROITUS



**Pidä ladattava akku poissa lasten ja pikkulasten ulottuvilta poistamisen jälkeen.**

- Akku vaurioittaa elimistöä jos sen niellään vahingossa.  
Jos tämä tapahtuu, ota välittömästi yhteys lääkäriin.



**Jos akkunestettä vuotaa ja joutuu kosketuksiin silmien kanssa, älä hankaa silmiä. Huuhtelee huolellisesti puhtaalla vedellä, kuten vesijohtovedellä.**

- Ohjeen noudattamatta jättäminen voi aiheuttaa silmävamman.  
Ota välittömästi yhteys lääkäriin.



## HUOMIO



**Jos akkunestettä vuotaa ja joutuu kosketuksiin ihon tai vaatteiden kanssa, huuhtelee puhtaalla vedellä, kuten vesijohtovedellä.**

- Ohjeen noudattamatta jättäminen voi aiheuttaa tulehduksen.

## Tarkoitettu käyttö

- Huomaat eron viimeistään kolmen viikon märkäajon jälkeen. Ihosi ja partasi sopeutuu noin kuukaudessa märkä- ja kuiva-ajoon Panasonicin partakoneella.
- Älä anna teräverkon koskettaa mitään kovia kohteita. Niin tekeminen voi vaurioittaa teriä, koska ne ovat hyvin ohuet ja vääntyvät helposti.
- Älä kuivata pääyksikköä hiustenkuivaimella tai lämpöpuhaltimella. Niin tekeminen voi aiheuttaa virhetoiminnon tai osien vääntymisen.
- Älä jätä partakonetta teräverkon kehys irrotettuna suoraan auringonpaisteeseen. Niin tekeminen voi huonontaa vedenkestävää kumia ja heikentää vedenkestävyysoimintoa, mikä voi aiheuttaa virhetoiminnon.
- Säilytä partakone käytön jälkeen paikassa, jossa on alhainen kosteus. Ohjeen noudattamatta jättäminen voi aiheuttaa virhetoiminnon kondensaation tai ruosteen takia.
- Älä jätä pesuainetta kuumiin tiloihin. Se voi aiheuttaa heikentymistä.
- Pidä molemmat leikkuuterät kiinnitettyinä. Partakone saattaa vahingoittaa, jos vain toinen leikkuuterä on kiinnitettyinä.
- Jos puhdistat partakoneen vedellä, älä käytä merivettä tai kiehuvaa vettä. Älä upota partakonetta veteen pitkäksi ajaksi.

## Koneen osat

### A Runko-osa

- ① Suojus
- ② Teräverkko
- ③ Teräverkon kehys
- ④ Pehmeät telat
  - Ne auttavat liukumaan ihoa pitkin helpommin.
- ⑤ Verkkokehyksen avauspainikkeet
- ⑥ Käyttökytkin
- ⑦ Merkkivalojen näyttö
  - a. Käytetyn aika merkkivalo
  - b. Akun kapasiteetin merkkivalo
  - c. Ajosensorimerkkivalo (—)
  - d. Puhdas merkkivalo (—)
  - e. Kytkinlukon merkkivalo (—)
  - f. Teräverkon/terien tarkistuksen merkkivalo (—)
  - g. Latauksen tilan merkkivalo (—)
- ⑧ Laitteen pistorasia
- ⑨ Teräverkko-osa
- ⑩ Teräverkon avauspainike
- ⑪ Leikkuuterät
- ⑫ Trimmeri
- ⑬ Trimmerin kahva
- ⑭ Runko-osan takaliitäntä

### B Automaattisesti puhdistuva latauslaite

- ⑮ Latausliitännät
- ⑯ Puhdistusnesteen lokeron poistopainike
- ⑰ Tuloportti
- ⑱ Automaattisesti puhdistuvan latauslaitteen liitäntä
- ⑲ Lukituksen vapautusvipu
- ⑳ Puhdistusnesteen suodatin
- ㉑ Puhdistusnesteen lokero
- ㉒ Tilan merkkivalo
- ㉓ Matala-merkkivalo
- ㉔ Puhdistuksen merkkivalo
- ㉕ Kuivauksen merkkivalo
- ㉖ Valintapainike

### C Verkkolaite (RE7-87)

- ㉗ Muuntaja
- ㉘ Virtapistoke
- ㉙ Johto
- ㉚ Laitteen pistoke

Lisätarvikkeet

### D Kuljetuskotelo

### E Puhdistusharja

### F Öljy

### G Erikoispesuaine (Pesuaine)

### H Käyttöohjeet

### I Takuukortti

Ostohetkellä automaattisesti puhdistuvan latauslaitteen sisällä voi olla vesipisaroita, mutta se ei vaikuta hygieniaan tai suorituskykyyn. (Ne ovat suorituskyvyn testaukseen käytetyn tislattun veden jäänteitä.)

## Valmistelu

### Partakoneen lataus

- Sammuta partakone.
- Pyyhi kaikki vesipisarot runko-osan takaliitännästä.

1 Kytke laitteen pistoke [C] ㉚ automaattisesti puhdistuvaan latauslaitteeseen [B].

2 Irrota suojus [A] ① samalla, kun painat sen sivua, ja aseta partakone automaattisesti puhdistuvaan latauslaitteeseen.

- Aseta partakone hitaasti automaattisesti puhdistuvaan latauslaitteeseen ja varo vahingoittamasta teräverkkoa.

3 Kytke muuntajan [C] ㉗ pistoke pistorasiaan.

- Tarkista että latauksen tilan merkkivalo (—) palaa.
- Lataus on valmis noin 1 tunnin kuluttua.

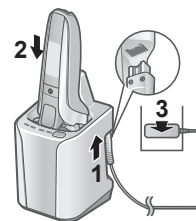

#### 4 Ota muuntaja pois seinästä, kun lataaminen on valmis.



#### Huomautuksia

- Jos lataat partakonetta ensimmäistä kertaa tai sitä ei ole käytetty yli 6 kuukauteen, latausaika voi vaihdella tai latauksen tilan merkkivalo (➔) ei ehkä pala muutama minuuttiin. Se alkaa palamaan lopulta, jos laite pidetään kytkettynä.
- Suositeltava latauslämpötila on 10 °C – 35 °C. Akkujen lataaminen voi kestää pidempään tai latauksen tilan merkkivalo (➔) voi vilkkua nopeasti, eikä akku välttämättä lataudu kunnolla hyvin korkeissa tai matalissa lämpötiloissa.
- Partakonetta voidaan käyttää noin 2 viikkoa täydellä latauksella. (Perustuu 3 minuutin kuiva-ajoon päivässä lämpötila-alueella 20 °C – 30 °C.)  
Käyttöpäivien määrä vaihtelee riippuen seuraavista olosuhteista.
  - Parran tuuheus
  - Ihoon kohdistettu paine
  - Äänivärähtelytilan käyttöikeys
- Jos radiosta tai muista lähteistä tulee häiriöääniä laitteen käytön aikana, siirry toiseen paikkaan käyttämään laitetta.

#### Lataus ilman automaattisesti puhdistuvaa latauslaitetta

- Sammuuta partakone.
- Pyyhi vesipisarat laitteen pistorasiasta.

- 1 Kytke laitteen pistoke [C30] partakoneeseen.
- 2 Kytke muuntajan [C27] pistoke pistorasiaan.
- 3 Ota muuntaja pois seinästä, kun lataaminen on valmis.

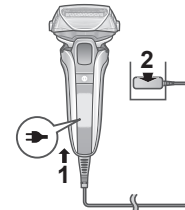

#### Huom

Et voi käyttää partakonetta silloin, kun se on latauksessa.

#### Puhdistusnesteen valmistelu

Puhdistus voidaan aloittaa heti käytön jälkeen valmistautumalla etukäteen. (Katso sivu 269.)

- Irrota verkkolaite automaattisesti puhdistuvasta latauslaitteesta.

- 1 Paina puhdistusnesteen lokeron poistopainiketta (1), irrota puhdistusnesteen lokero (2) kovalla, tasaisella pinnalla.

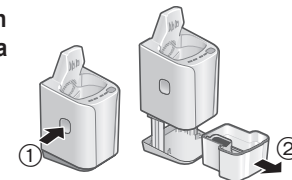

- Jos automaattisesti puhdistuvaa latauslaitetta on nostettu tai se on pehmeällä pinnalla, kuten maton päällä, lukituksen vapautusvipu ei kiinnity latauslaitteeseen kunnolla. Siinä tapauksessa puhdistusnesteen lokeroa ei voida poistaa.



## 2 Kaada vesijohtovettä (1) ja Pesuainetta (2) puhdistusnesteen lokeroon.

- Älä anna veden ylittää merkkiviivaa (a).
- Kaada koko pesuainepaketti.

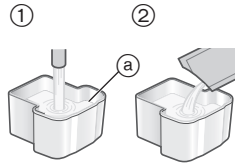

## 3 Aseta puhdistusnesteen lokeroa [E21] hitaasti automaattisesti puhdistuvaan latauslaitteeseen [E], kunnes se napsahtaa.

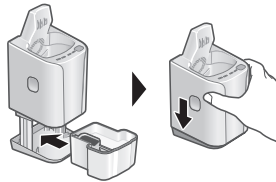

### Huomautuksia

- Puhdistusnesteen vaihto-ohjeet ovat sivulla 273.
- Käytä automaattisesti puhdistuvassa latauslaitteessa vain Panasonicin partakoneille tarkoitettua puhdistusainetta. Muuten seurauksena voi olla toimintahäiriö tai rikkoutuminen.
- Älä kallista automaattisesti puhdistuvaa latauslaitetta. Muuten seurauksena voi olla läikkyminen tai puhdistusnesteen käyttöpäivien väheneminen.
- Puhdistusnestettä voidaan käyttää noin 30 päivää, jos sitä käytetään kerran päivässä. (Tämä vaihtelee riippuen parran tuuhteudesta ja ympäristön lämpötilasta.)

## Käyttäminen

Laitteessa on älykäs lukitustoiminto, joten käyttökytkin lukitaan automaattisesti estämään tahaton toiminta, kun partaa ei ajeta.

### ► Käyttökytkimen lukituksen avaaminen

Valot syttyvät ylöspäin ja käyttökytkimen lukitus vapautetaan automaattisesti, kun runko-osaan tartutaan.

- Jäljellä oleva akun kapasiteetti näkyy ja poistuu näkyvistä noin 1 sekunnin kuluttua.



### ► Käyttökytkimen lukitus

Valot syttyvät alaspäin ja käyttökytkin lukitaan automaattisesti 1 minuutin kuluttua runko-osan vapauttamisesta.

- Kytinkinlukon merkkivalo (🔒) syttyy 5 sekunniksi ja sammuu sitten.

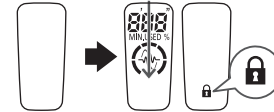

- Sensori saattaa reagoida ja käyttökytkin saattaa vapautua lukituksesta, kun sähkölaite tai metallinen esine tuodaan lähelle. Tämä on normaalia.

## Parran ajaminen

### 1 Paina ja aja.

- Ajosensori, joka säättää tehoa automaattisesti parran paksuuden mukaan, alkaa toimia. Se ajaa suurella teholla alueilla, joilla parta on paksua, ja vähentää tehoa alueilla, joilla parta on ohutta, ihorasituksen vähentämiseksi.



### Vihjeitä parempaan parranajoon

Aseta koko teräverkko kohtisuoraan ihoa vasten ja aja liu'uttamalla partakonetta hitaasti kasvoilla parran kasvusuuntaa vastaan.

- Leuan alla ja kaulan ympärillä oleva parta voidaan ajaa paremmin venyttämällä ihoa niin, että parta nousee pystyyn.
- Jotta teräverkko ei vahingoittuisi, älä aja käyttämällä vain osaa teräverkosta.

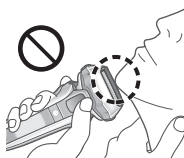
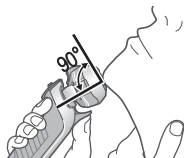

### 2 Paina , kun olet valmis.

#### Käytettäessä



Käytetty aika ja jäljellä oleva akun kapasiteetti näkyvät ja kytkeytyvät sitten pois 7 sekunnin kuluttua.

- Näytetty aika palautuu asetukseen [0'00"] 10 minuutin kuluttua.
- Ajosensorimerkkivalo () vilkkuu.

#### Käytön jälkeen



Käytetty aika ja akun jäljellä oleva kapasiteetti näkyvät vuorotellen ja sammuvat 8 sekunnin kuluttua.

#### Kun akun lataus on vähäinen

"10%" tulee näkyviin ja "—" välkky. Laitteesta kuuluu kaksi äänimerkkiä sammuttamisen jälkeen.

- Kun "10%" tulee näkyviin, jäljellä on vielä 1 – 2 parranajokertaa. (Kesto riippuu käytöstä.)



### Huomautuksia

- Laitte ei ehkä toimi, mikäli ympäristön lämpötila on alle noin 5 °C.
- Ajosensori ei välttämättä reagoi parranajogeelin tyyppiin ja määrän mukaan. Tämä on normaalia.
- Parran tuuheudesta tai ajopään irtokarvojen määrästä riippuen ajosensori ei välttämättä reagoi ja ajoääni ei välttämättä muutu. Tässä ei ole mitään epänormaalia.
- Virheellisen käytön estämiseksi aseta sormesi sormituelle käyttäessäsi partakonetta.

- Äänivärähtelytila aktivoituu, kun käyttökytkintä painetaan yli 2 sekuntia, kun partakone ei ole käynnissä. (Katso sivu 270.)  
Et voi ajaa partaa tässä tilassa.

### ► Partakoneen ajopäähän vaihtaminen

Voit vaihtaa toimintatilaa.

#### FREE

Partakoneen pää liikkuu väliin jääneiden kohtien estämiseksi.



#### LOCK

Voit lukita ajopäähän.



### ► Trimmerin käyttö

1. Liu'uta trimmerin kahva "mm"-asentoon niin, että trimmeri on pystyasennossa.
2. Paina **(i)** ja käytä.



Pidä ylänuppi **(a)** painettuna ja laske trimmeri liu'uttamalla trimmerin kahva alas.

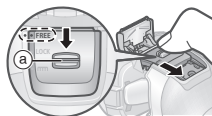

### Vihjeitä parempaan käyttöön

Aseta trimmerin reuna varovaisesti kohtisuoraan iholle ja liiku hitaasti alaspäin.

### Pulisonkien leikkaaminen

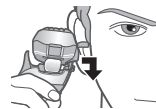

### Pitkien partojen esiajo



## Puhdistus, kuivaus, lataus

Partakone kannattaa puhdistaa jokaisen käyttökerran jälkeen.

- 1 Aseta partakone automaattisesti puhdistuvaan latauslaitteeseen **[B]** ja kytke muuntaja **[C]** pistorasiaan. (Katso sivu 265.)

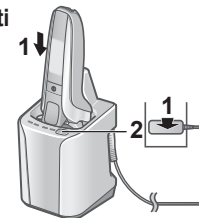

- Tarkista että latauksen tilan merkkivalo (→) palaa.
- Jos Matala-merkkivalo tai tilan merkkivalo syttyy, katso sivu 274.

- 2 Paina **SELECT**.

Puhdistuksen merkkivalo ja kuivauksen merkkivalo syttyvät, ja automaattinen tila käynnistyy noin 6 sekunnin kuluttua.

• Kun automaattinen tila on käynnistynyt, tilan vaihtaminen ei ole mahdollista.

**Puhdas**  
10 min



**Kuivaus**  
80 min\*



**Lataus**  
0 – 60 min



\*Jos automaattisesti puhdistuvan latauslaitteen lämpötila on matala (noin 15 °C tai alle): 170 min

### 3 Irrota muuntaja, kun valittu tila on suoritettu.

Puhdista partakone vedellä tai puhdistusharjalla kerran kuukaudessa. (Katso sivut 270 ja 272.) Pääyksikön kaulaosaa (a), leikkuuterän kiinnitysosaa (b), trimmeriä, teräverkon reikiä jne. ei voi puhdistaa automaattisesti puhdistuvalla latauslaitteella.

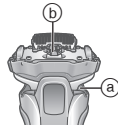

### Automaattisesti puhdistuvan latauslaitteen tilan vaihtaminen

Lataustila käynnistyy, kun partakone kiinnitetään, ja tila voidaan vaihtaa painamalla valintapainiketta.



#### Huomautuksia

- Älä paina puhdistusnesteen lokeron poistopainiketta puhdistuksen aikana, koska puhdistusnestettä voi läikkyä aiheuttaen toimintahäiriön.
- Kuivausaika voi pidentyä, jos ympäristön lämpötila on noin 15 °C tai alhaisempi.  
Puhdistus- tai kuivaustoiminto ei välttämättä toimi hyvin alhaisissa lämpötiloissa (noin 0 °C tai alhaisempi).
- Pesuaineessa on voiteluainetta, joten pehmeä parranajo säilyy ilman öljyn käyttämistä.

270

## Huolellinen puhdistaminen

### Puhdistaminen vedellä

- Sammuuta partakone ja irrota verkkolaite.

#### 1 Pese teräverkko [A②] saippualla ja vedellä.



#### 2 Aktivoi äänivärhtelytila painamalla [1] yli 2 sekunnin ajan.

- Vaahdon roiskuminen estetään.
- Akun kapasiteetin merkkivalot välkyvät järjestyksessä.
- 20 sekunnin kuluttua tila sammuu automaattisesti tai voit sammuttaa sen käyttökytkintä painamalla.



#### 3 Irrota teräverkko-osa [A③] ja puhdista juoksevilla vedellä.

- Katso teräverkko-osan kiinnitys- ja irrotusohjeet sivulta 272.
- Roiskuminen vähenee, jos partakone huuhdellaan äänivärhtelytilassa.
- Vedellä huuhtelemisen jälkeen ravistele partakonetta ylös ja alas muutaman kerran liiallisen kosteuden poistamiseksi ja pyyhi sitten loput vesipisarat pois kuivalla liinalla.



## 4 Kiinnitä teräverkko-osa ja kuivaa automaattisesti puhdistuvalla latauslaitteella [B].

1. Aseta partakone automaattisesti puhdistuvaan latauslaitteeseen ja kytke muuntaja pistorasiaan.

- Tarkista että latauksen tilan merkkivalo (→) palaa.

2. Paina **SELECT** kaksi kertaa.

Kuivauksen merkkivalo syttyy, ja kuivaus/lataustila käynnistyy noin 6 sekunnin kuluttua.

- On mahdollista siirtyä automaattiseen tilaan, vaikka kuivaus/lataustila olisi käynnistynyt.

**Kuivaus**  
180 min



**Lataus**  
0 – 60 min



3. Irrota muuntaja, kun valittu tila on suoritettu.

## 5 Voitele partakone.

Se pitää terän liikkeen pehmeänä ja säilyttää mukavan ajon.

1. Laita tippa öljyä jokaiseen teräverkkoon.
2. Nosta trimmeriä ja lisää tippa öljyä.
3. Käynnistä partakone ja anna sen käydä noin viiden sekunnin ajan.
4. Sammuta partakone ja pyyhi ylimääräinen öljy teräverkosta pehmeällä liinalla.

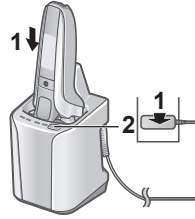
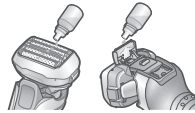

## ► Partakoneen kuivaaminen ilman automaattisesti puhdistuvaa latauslaitetta

Kuivaa varjossa ja laita öljyä.

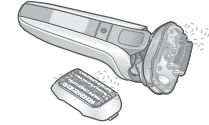

### Huomautuksia

- Ole varovainen, että et osu runko-osalla altaaseen tai muuhun esineeseen, kun poistat vettä. Muuten seurauksena voi olla toimintahäiriö.
- Älä pyyhi tinnerillä, bensiinillä, alkoholilla jne. Muuten seurauksena voi olla toimintahäiriö tai osien murtuminen tai haalistuminen.
- Pyyhi laimennetulla saippuavedellä.
- Älä käytä muita pesuaineita kuin käsisaippuaa. Muuten seurauksena voi olla toimintahäiriö.
- Älä käytä automaattisesti puhdistuvaa latauslaitetta, jos partakoneessa on pisaroita tai saippuaa. Muuten seurauksena voi olla puhdistusnesteen pitoisuustason tai koostumuksen muuttuminen puhdistusnesteen lokerossa, mikä voi heikentää puhdistus-, sterilointi-, voitelu- ja kuivaustehoa. Lisäksi se voi aiheuttaa puhdistusnesteen läikkymisen automaattisesti puhdistuvasta latauslaitteesta.

## Puhdistus harjalla

Irrota teräverkko-osa ja leikkuuterät.  
(Katso tämä sivu.)

### ► Pitkällä harjalla puhdistaminen

Puhdista teräverkko-osa [A⑨],  
teräverkko [A②], partakoneen  
runko [A] ja trimmeri [A⑫]  
pitkällä harjalla.

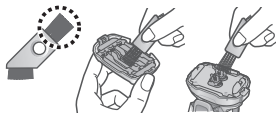

### ► Lyhyellä harjalla puhdistaminen

- Puhdista leikkuuterät [A⑪] lyhyellä harjalla liikuttamalla sitä kuvan osoittamassa suunnassa.
- Älä liikuta lyhyttä harjaa kohtisuoraan teriä vastaan, sillä se vahingoittaa leikkuuteriä ja vaikuttaa niiden terävyyteen.

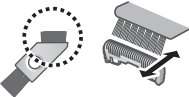

## Teräverkon ja leikkuuterien vaihto

☹ tulee näkyviin merkivalojen näyttöön kerran vuodessa. (Perustuu 3 minuutin ajoon päivässä)

Teräverkko ja leikkuuterät kannattaa tarkistaa, kun se tulee näkyviin. Paina käyttökytkintä vähintään 30 sekunnin ajan, kunnes symboli ☹ sammuu.

Vaikka ☹ ei sammuisi heti vaihdon jälkeen, se sammuu automaattisesti noin 7 käyttökerran jälkeen.

teräverkko	kerran vuodessa
leikkuuterät	joka toinen vuosi

### ► Teräverkko-osan irrottaminen

Paina teräverkon vapautuspainikkeita [A⑤] ja nosta teräverkko-osaa [A⑨] ylöspäin.

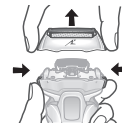

### ► Teräverkko-osan kiinnittäminen

Käännettyäsi teräverkon kehiksen merkin (↖) eteen, työnnä teräverkko-osa [A⑨] partakoneeseen kunnes kuuluu napsahdus.

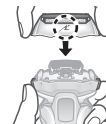

### ► Teräverkon vaihto

1. Paina teräverkon avauspainikkeita [A⑩] ja vedä teräverkko [A②] alas.

- Älä paina teräverkon avauspainiketta liian kovaa.

Niin tekeminen voi aiheuttaa teräverkon vääntymisen ja estää kunnollisen kiinnittymisen teräverkon kehikseen.

2. Kohdista teräverkon kehiksen merkki (↖) ja teräverkon merkki (Δ) ja kiinnitä ne lujasti yhteen, kunnes kuulet naksahduksen.

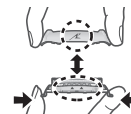

### ► Leikkuuterien vaihto

1. Poista leikkuuterät [A⑪] yksi kerrallaan.
2. Pane leikkuuterät paikoilleen yksi kerrallaan.



### Huom

Älä heitä teräverkon kehystä pois.

## Puhdistusnesteen vaihtaminen

Jos tilan merkkivalo palaa 5 sekuntia, kun valintapainiketta painetaan, puhdistusneste täytyy vaihtaa.

- Vaikka tilan merkkivalo ei sytyisi, vaihda puhdistusneste 6 kuukauden kuluttua.

**1 Irrota verkkolaite [C] ja irrota puhdistusnesteen lokero [B 21].**  
(Katso sivu 266.)



**2 Kaada vanha puhdistusneste pois.**  
• Se voidaan kaataa viemäriin.

**3 Huuhtelee puhdistusnesteen lokero.**

- Kaada vettä puhdistusnesteen lokeroon kuvan osoittamalla tavalla ja ravistele sitä varovasti.
  - Voit puhdistaa laitteen vaikka puhdistusnesteen suodatin on poistettu.
- Muista kiinnittää puhdistusnesteen suodatin pesemisen jälkeen.



**4 Pyyhi varovasti puhdistustelineeseen (a) tarttuneet partakarvat veteen kostutetulla liinalla tai talouspaperilla.**

- Puhdista puhdistustelineen kulmat ja epätasaiset pinnat veteen kostutetulla pumpulipuikolla.



**5 Valmistelee uusi puhdistusneste.**  
(Katso sivu 266.)

## Huomautuksia

- Puhdistusneste vähenee jokaisella käyttökerralla, mutta älä lisää pesuainetta ja vettä muuten kuin puhdistusnestettä vaihtaessasi. Niin tekeminen voi huonontaa puhdistustoimintoa.
  - Älä pese automaattisesti puhdistuvaa latauslaitetta vedellä.
  - Älä pyyhi tinnerillä, bensiinillä, alkoholilla jne.
- Muuten seurauksena voi olla toimintahäiriö tai osien murtuminen tai haalistuminen.
- Pyyhi laimennetulla saippuavedellä.
- Jotkin puhdistusnesteen ainesosat ja ihon öljy saattavat erottua ja kiinnittyä puhdistusnesteen lokeroon ja puhdistusnesteen suodattimeen. Tämä ei merkitse, että laitteessa olisi vika.

## ► Jos vesi ei valu pois puhdistustelineestä

- Älä kallista automaattisesti puhdistuvaa latauslaitetta kaataaksesi vettä ulos. Laitteen kallistaminen voi saada puhdistusnesteen lokerossa olevan puhdistusnesteen läikkymään tai aiheuttaa automaattisesti puhdistuvassa latauslaitteessa toimintahäiriön.
  - Partakarvat voivat tukkia puhdistustelineen poistoaukon.
- Tällöin partakonetta ei voi puhdistaa tai kuivata.
1. Muista irrottaa verkkolaite automaattisesti puhdistuvasta latauslaitteesta.
  2. Aseta automaattisesti puhdistuva latauslaite tasaiselle pinnalle ja paina partakarvat viemäriin (b) hammastikulla jne.

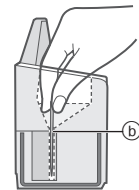

## Kun Matala-/tilan merkkivalo palaa

Puhdistusneste täytyy vaihtaa, kun Matala-merkkivalo tai Tilan merkkivalo palaa noin 5 sekuntia, kun Valintapainiketta painetaan.

Automaattisesti puhdistuvan latauslaitteen merkkivalo	Ilmoituksen sisältö
Matala-merkkivalo palaa.	▶ Puhdistusneste täytyy vaihtaa noin 7 päivän kuluessa. Valmistele puhdistusaine.
Tilan merkkivalo palaa.	▶ Vaihda puhdistusneste. (Muita kuin automaattista tilaa voidaan käyttää, vaikka sitä ei vaihdettaisi.)
	▶ Jos mielestäsi vielä ei ole vaihdon aika... <ul style="list-style-type: none"><li>• Onko puhdistusnesteen lokero kiinnitetty oikein?</li><li>• Onko automaattisesti puhdistuva latauslaite tasaisella pinnalla?</li><li>• Käytetäänkö automaattisesti puhdistuvaa latauslaitetta suositellun käyttölämpötila-alueen ulkopuolella? (Vain latausilmaa voidaan käyttää.)</li></ul>

## Usein kysytyt kysymykset

Kysymys	Vastaus
Miksi kuivaus/lataustila kestää pidempään kuin automaattinen tila?	▶ Se johtuu kuivausajan erosta. Kuivaus/lataustilan kuivausaika on asetettu pidemmäksi, koska liikaa kosteutta voi olla muilla alueilla kuin teräverkossa, kun partakone on huuhdeltu ja puhdistettu vedellä.
Voiko automaattisesti puhdistuvaan latauslaitteeseen lisätä vettä, kun puhdistusnesteen määrä on laskenut?	▶ Älä lisää vettä, sillä se voi heikentää puhdistustoimintoa. Vaihda puhdistusneste.
Voiko automaattisesti puhdistuvaa latauslaitetta käyttää muiden mallien pesemiseen?	▶ Tätä automaattisesti puhdistuvaa latauslaitetta voi käyttää vain mallin ES-LV9Q kanssa. Muuten seurauksena voi olla toimintahäiriö, joten älä käytä sitä muiden mallien kanssa.
Heikentyykö akku, jos sitä ei käytetä pitkään aikaan?	▶ Akku heikentyy, jos sitä ei käytetä yli 6 kuukauteen, joten muista ladata akku täyteen vähintään 6 kuukauden välein.
Voinko ladata partakoneen jokaisen käytön jälkeen?	▶ Akku on litium-ioniakku, joten lataaminen jokaisen käytön jälkeen ei vaikuta akun käyttöikään.



Kysymys	Vastaus
Miksi muuntaja täytyy irrottaa latauksen jälkeen?	Akun lataaminen yli 1 tunnin ajan ei vaikuta akun tehoon, mutta irrota muuntaja turvallisuuden vuoksi ja energian säästämiseksi.
Mitä ainesosia laitteelle tarkoitettussa öljyssä ja pesuaineessa on?	Öljy: nestemäinen parafiini Pesuaine: ioniton pinta-aktiivinen aine, antimikrobinen aine, voiteluaine ja hajuste.
Miksi laitteesta kuuluu kaksi äänimerkkiä sammuttamisen jälkeen?	Äänimerkki ilmoittaa, että akun kapasiteetti on vähenemässä. Lataa laite.

## Vianetsintä

Suorita seuraavat toimenpiteet. Jos ongelmat eivät vielä kukaan ratkea tai kaikki automaattisesti puhdistuvan latauslaitteen merkkivalot vilkkuvat, ota yhteys liikkeeseen, josta ostit laitteen, tai Panasonicin valtuuttamaan huoltoliikkeeseen korjausta varten.

## ► Automaattisesti puhdistuva latauslaite

Ongelma	Tehtävä asia
Terää ei ole pesty kunnolla.	<p>Jos partakonetta ei ole puhdistettu yli 2 viikkoon, poista ensin partakarvat puhdistusharjalla puhdistamalla. (Katso sivu 272.)</p> <p>Älä lisää pesuainetta ja vettä, paitsi puhdistusnestettä vaihtaessasi. Niin tekeminen voi huonontaa puhdistustoimintaa. (Katso sivu 273.)</p> <p>Teräverkon kehyksen ulkopinnoille voi jäädä öljyltä näyttäviä pisaroita puhdistamisen jälkeen. Ne ovat puhdistusnesteen voitelevaa ainesosaa eivätkä ilmennä vikaa. Voit pyyhkiä ne pehmeällä liinalla.</p>
Terät eivät ole kuivat tai ne ovat tahmeat.	<p>Terät eivät ehkä kuivu nopeasti lämpöolosuhteista johtuen.</p> <p>Suorita kuivaus/lataustila uudelleen tai pyyhi pehmeällä liinalla ennen parranajoa.</p>
Terät rikkoutuvat tai vääntyvät puhdistuksen aikana.	<p>Älä työnnä vieraita esineitä latauslaitteeseen.</p> <p>Vaihda teräverkko ja/tai leikkuuterät. (Katso sivu 272.)</p>

Ongelma	Tehtävä asia
Puhdistusneste on vaahtoutunut.	<p>Jos sekoitat saippuavettä tai käsisaippuaa pesuaineeseen tai käytät muuta pesuainetta, puhdistusneste vaahtoaa. Käytä automaattisesti puhdistuvaa latauslaitetta, kun olet pessyt ja kuivannut partakoneen kunnolla.</p> <p>► Vaihda puhdistusneste. (Katso sivu 273.)</p>
Puhdistusnestettä on kerääntynyt puhdistusalustalle.	<p>Poista kaikki jäämät ym., jotka ovat kerääntyneet tyhjennyksessä puhdistusalustan pohjalle. (Katso sivu 273.)</p> <p>► Jos käytät automaattisesti puhdistuvaa latauslaitetta kun partakone on märkä tai partakoneessa on saippuaa tai parranajogeeliä, puhdistusneste voi kerääntyä puhdistusalustalle.</p>
Puhdistusnestettä on vuotanut puhdistusnesteen lokerosta.	<p>► Älä paina puhdistusnesteen lokeron poistopainiketta minkään tilan aikana.</p> <p>► Aseta automaattisesti puhdistuva latauslaite vaakasuoraan.</p> <p>► Jos käytät automaattisesti puhdistuvaa latauslaitetta kun partakone on märkä tai partakoneessa on saippuaa tai parranajogeeliä, puhdistusnestettä voi vuotaa.</p>

276

Ongelma	Tehtävä asia
Puhdistusnesteen lokeroa ei saa poistettua.	<p>► Aseta automaattisesti puhdistuva latauslaite kovalle, tasaiselle pinnalle. (Katso sivu 266.)</p>
Tila ei käynnisty.	<p>► Tarkista, että verkkolaite on yhdistetty automaattisesti puhdistuvaan latauslaitteeseen ja että verkkolaite on liitetty pistorasiaan. (Katso sivu 269.)</p> <p>► Varmista, että partakone on kytketty kunnolla automaattisesti puhdistuvaan latauslaitteeseen. (Katso sivu 269.)</p> <p>► Puhdistus- tai kuivaustoiminto ei välttämättä toimi hyvin alhaisissa lämpötiloissa (noin 0 °C tai alhaisempi).</p> <p>► Tarkista palaako tilan merkkivalo. (Katso sivu 274.)</p>
Partakonetta ei voida ladata.	<p>► Pyyhi varovasti runko-osan takaliitännät ja automaattisesti puhdistuvan latauslaitteen latausliitännät liinalla tai veteen kostutetulla paperilla.</p>

Ongelma	Tehtävä asia
Aiheuttaa kovan äänen.	<p>Puhdistuksen aikana: Automaattisesti puhdistuvasta latauslaitteesta kuuluu voimakas ääni terien puhdistamisen aikana.</p> <p>Puhdistuksen jälkeen: Automaattisesti puhdistuvasta latauslaitteesta kuuluu voimakas ääni kuivaamista nopeuttavan vesipisaroiden poiston aikana.</p> <p>Puhdistuksen jälkeen kuuluva ääni on erilainen kuin puhdistuksen aikana kuuluva ääni. Veden taso on laskenut ja se poistaa vesipisaroita teristä puhdistuksen jälkeen. Tämä ei merkitse vikaa.</p>

### ► Partakone

Ongelma	Tehtävä asia
Käyttökytin ei käänny PÄÄLLE.	<p>Laitteen lukitus ei ehkä avaudu käyttöolosuhteista johtuen. Aseta laite pöydälle ja ota se käteen uudestaan. Jos se ei vielä käänny toimita, paina ja pidä käyttökytintä painettuna yli 2 sekunnin ajan laitteen lukituksen avaamiseksi väkisin.</p>
Puhdas merkkivalo ( ) palaa. (Se sammuu noin 1 minuutin kuluttua.)	<p>Puhdista terät käyttämällä automaattisesti puhdistuvaa latauslaitetta tai äänivärähtelytilaa.</p>

Ongelma	Tehtävä asia
Ajosensori ei vastaa.	<p>Parran tuuheudesta tai ajopään irtokarvojen määrästä riippuen</p> <p>► Ajosensori ei välttämättä reagoi ja ajoääni ei välttämättä muutu. Tässä ei ole mitään epänormaalia.</p> <p>► Ajosensori ei välttämättä reagoi parranajogeelin tyypin ja määrän mukaan. Tämä on normaalia.</p> <p>► Ajosensori ei välttämättä reagoi, jos akun jäljellä oleva kapasiteetti on alhainen. Jos näin tapahtuu, lataa partakone uudelleen.</p> <p>Laita öljyä. (Katso sivu 271.)</p> <p>► Ajosensori ei välttämättä vastaa, jos terillä ei ole tarpeeksi öljyä.</p>
Ajosensori vastaa vaikka partakone ei ole yhteydessä ihoon.	<p>Puhdista partakarvat partakoneesta. Jos partakone on erittäin likainen, poista teräverkon kehys ja puhdista vedellä.</p> <p>► (Katso sivu 270.)</p> <p>Vaihda teräverkko ja/tai leikkuuterät. Teräverkon ja/tai leikkuuterien oletettu käyttöikä:</p> <p>► Teräverkko: Noin 1 vuosi</p> <p>Leikkuuterät: Noin 2 vuotta</p>

Ongelma	Tehtävä asia
Käyttöaika on lyhyt jopa latauksen jälkeenkin.	<ul style="list-style-type: none"> <li>▶ Laita öljyä.</li> <li>Tämä voidaan korjata</li> <li>▶ puhdistamalla laite joka kerta ajelun jälkeen.</li> <li>Kun operaatioiden määrä latausta kohti alkaa laskea, akku lähestyy käyttöiän loppua.</li> </ul>
Partakone ei toimi edes latauksen jälkeen.	<ul style="list-style-type: none"> <li>▶ Käytä laitetta ympäristön lämpötilan ollessa noin 5 °C tai korkeampi.</li> <li>▶ Akun käyttöikä on päättynyt.</li> <li>Partakone ei toimi, jos verkkolaite on yhdistetty. Käytä partakonetta sen jälkeen, kun sitä on ladattu riittävästi ja verkkolaite on irrotettu.</li> </ul>
Ajoääni muuttuu ajamisen aikana.	<ul style="list-style-type: none"> <li>▶ Ajosensori on toiminnassa. Ääni muuttuu parran tuuhteudesta riippuen.</li> </ul>
Aiheuttaa kovan äänen.	<ul style="list-style-type: none"> <li>Laita öljyä.</li> <li>▶ Terät eivät liiku pehmeästi, kun terillä ei ole öljyä, jolloin tarvitaan enemmän tehoa.</li> <li>Partakoneesta kuuluu kimeä ääni lineaarimoottorihjaimesta johtuen. Tämä ei tarkoita, että kyseessä olisi ongelmatilanne.</li> <li>▶ Varmista että terät on kiinnitetty kunnolla.</li> <li>▶ Puhdista teräverkko harjalla.</li> </ul>

Ongelma	Tehtävä asia
Haju voimistuu.	<ul style="list-style-type: none"> <li>▶ Tämä voidaan korjata puhdistamalla laite joka kerta ajelun jälkeen.</li> </ul>
Trimmattua karvaa lentää kaikkialle.	<ul style="list-style-type: none"> <li>▶ Tämä voidaan korjata puhdistamalla laite joka kerta ajelun jälkeen.</li> <li>Puhdista leikkuuterät harjalla, jos irtokarvoja on tarttunut leikkuuteriin.</li> </ul>
Teräverkko kuumenee.	<ul style="list-style-type: none"> <li>▶ Laita öljyä.</li> <li>Vaihda teräverkko jos se on vaurioitunut tai vääntynyt. (Katso sivu 272.)</li> </ul>
Sänkeä jää enemmän kuin ennen.	<ul style="list-style-type: none"> <li>▶ Tämä voidaan korjata puhdistamalla laite joka kerta ajelun jälkeen.</li> <li>Vaihda teräverkko ja/tai leikkuuterät. Teräverkon ja/tai leikkuuterien oletettu käyttöikä: <ul style="list-style-type: none"> <li>Teräverkko: Noin 1 vuosi</li> <li>Leikkuuterät: Noin 2 vuotta</li> </ul> </li> <li>▶ Laita öljyä.</li> </ul>

## Huolto

### Yhteystiedot

Käy Panasonicin www-sivulla osoitteessa <http://www.panasonic.com> tai ota yhteyttä valtuutettuun asiakaspalveluun (löydät sen yhteystiedot pan european -takuuliitteestä), jos tarvitset lisätietoa tai jos partakone tai sen johto on vaurioitunut.

### Varaosat

Varaosia on saatavilla jälleenmyyjälläsi tai huoltoliikkeessä.

Varaosat malliin forr ES-LV9Q	Teräverkko ja leikkuuterät	WES9036
	Teräverkko	WES9177
	Leikkuuterät	WES9170
Erikoispesuaine partakoneen puhdistus- ja latausjärjestelmälle		WES4L03

### Akun kesto

Akun käyttöikä on 3 vuotta. Käyttäjät eivät saa vaihtaa partakoneen akkua itse. Akku tulee vaihdattaa valtuutetussa huoltokeskuksessa.

## Ympäristönsuojelu ja materiaalien kierrätys

Tässä partakoneessa on litium-ioni-akku.  
Varmista, että akku hävitetään paikallisten määräysten mukaisesti.

### Vanhoiden laitteiden ja paristojen hävittäminen Vain EU-jäsenmaille ja kierrätysjärjestelmää käyttäville maille



Tämä symboli tuotteissa, pakkauksessa ja/tai asiakirjoissa tarkoittaa, että käytettyjä sähköllä toimivia ja elektronisia tuotteita ei saa laittaa yleisiin talousjätteisiin. Johda vanhat tuotteet ja käytetyt paristot käsittelyä, uusintia tai kierrätystä varten vastaaviin keräyspisteisiin laissa annettujen määräysten mukaisesti. Hävittämällä tuotteet asiaankuuluvasti, autat samalla suojaamaan arvokkaita luonnonvaroja ja estämään mahdollisia negatiivisia vaikutuksia ihmiseen ja luontoon. Lisätietoa keräämisestä ja kierrätyksestä saa paikalliselta jätehuollosta vastuulliselta viranomaiselta. Maiden lainsäädännön mukaisesti tämän jätteen määrätystenvastaisesta hävittämisestä voidaan antaa sakkorangaistuksia.



**Huomautus paristosymbolista (symboli alhaalla)**  
Tämä symboli voidaan näyttää jonkin kemiallisen symbolin yhteydessä. Siinä tapauksessa se perustuu vastaaviin direktiiveihin, jotka on annettu kyseessä olevalle kemikaalille.

## Sisäänrakennetun akun hävittäminen

### Poista akku, ennen kuin hävität partakoneen.

Varmista, että akku hävitetään ongelmajätekeskuksen kautta, mikäli maassasi on sellainen.

Kuvaa tulee käyttää vain silloin kun partakone poistetaan käytöstä, ei sen korjaamisessa. Jos purat partakoneen itse, se ei ole enää vedenkestävä, ja tämä saattaa aiheuttaa sen että se toimii väärin.

- Irrota partakone verkkolaitteesta.
- Laita virta päälle painamalla virtakytkintä ja pidä virta päällä kunnes akku on purkautunut kokonaan.
- Suorita kuvan vaiheet ① – ⑤, nosta akkua ja poista se paikaltaan.
- Varo oikosulkemasta irrotetun akun positiivisia ja negatiivisia terminaleja, eristä terminaalit teipillä.

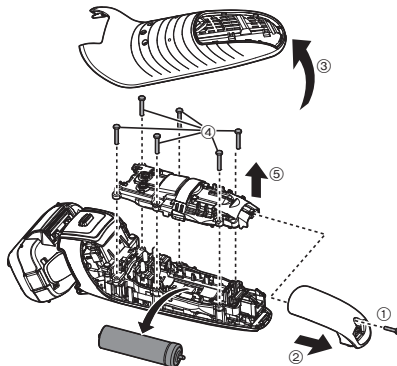

## Tekniset tiedot

Virtalähde	Katso verkkolaitteen arvokilvestä. (automaattinen jännitevalinta)
Moottorin jännite	3,6 V---
Latausaika	Noin 1 tunti
Ilmassa kantautuva melu	parranajossa: 64 (dB (A) re 1 pW) rajaajan käytössä: 68 (dB (A) re 1 pW)

Tämä tuote on tarkoitettu vain kotitalouskäyttöön.

# Panasonic

Instrukcja obsługi  
Golarka elektryczna (Do użytku domowego)  
Nr modelu ES-LV9Q

## Spis treści

<b>Środki ostrożności .....</b>	<b>284</b>	<b>Gdy podświetlona jest lampka niskiego poziomu/wskaźnik stanu .....</b>	<b>298</b>
<b>Przeznaczenie .....</b>	<b>288</b>	<b>Często zadawane pytania .....</b>	<b>298</b>
<b>Dane dotyczące części.....</b>	<b>289</b>	<b>Rozwiązywanie problemów .....</b>	<b>299</b>
<b>Przygotowanie .....</b>	<b>289</b>	<b>Serwis .....</b>	<b>303</b>
<b>Sposób użytkowania .....</b>	<b>291</b>	<b>Ochrona środowiska i recykling materiałów .....</b>	<b>304</b>
<b>Dokładne czyszczenie .....</b>	<b>294</b>	<b>Dane techniczne .....</b>	<b>305</b>
<b>Wymiana folii zewnętrznej i ostrzy wewnętrznych .....</b>	<b>296</b>		
<b>Wymiana płynu czyszczącego .....</b>	<b>297</b>		

Dziękujemy za wybór produktu firmy Panasonic.

Przed rozpoczęciem użytkowania tego urządzenia prosimy o przeczytanie całej instrukcji i zachowanie jej do wykorzystania w przyszłości.

281

## Ostrzeżenie

- To urządzenie może być używane przez dzieci w wieku powyżej 8 lat, przez osoby o ograniczonej sprawności ruchowej, sensorycznej lub intelektualnej oraz przez osoby nieposiadające odpowiedniego doświadczenia i umiejętności, jeśli są one odpowiednio nadzorowane lub zostały poinstruowane w zakresie używania urządzenia w bezpieczny sposób i rozumieją związane z tym ryzyko. Nie należy pozwalać dzieciom na zabawę urządzeniem. Czyszczenie oraz konserwacja urządzenia nie powinny być wykonywane przez dzieci bez nadzoru.
- Przewodu zasilającego nie można wymienić. W przypadku uszkodzenia przewodu zasilacz należy złomować.



- Golarkę Wet/Dry można używać do golenia na mokro z pianką do golenia lub do golenia na sucho. Golarka jest wodoszczelna i dzięki temu można z niej korzystać pod prysznicem i czyścić wodą. Symbol poniżej oznacza możliwość użycia w wannie lub pod prysznicem.



- Do zasilania urządzenia używaj wyłącznie dostarczonego wraz z nim zasilacza do samoczyszczącej ładowarki. Ponadto nie używaj dołączonego zasilacza do samoczyszczącej ładowarki do zasilania jakiegokolwiek innego urządzenia. (Patrz strona 289.)
- Poniższy symbol wskazuje, że określony odłączalny zasilacz jest wymagany w celu podłączenia urządzenia elektrycznego do sieci elektrycznej. Oznaczenie typu zasilacza znajduje się obok symbolu.





## Środki ostrożności



Aby zmniejszyć ryzyko urazu, utraty życia, porażenia prądem elektrycznym, pożaru i uszkodzenia mienia, zawsze należy przestrzegać poniższych środków ostrożności.

### Wyjaśnienie użytych symboli

Poniższe symbole są używane do klasyfikacji i opisanie poziomu zagrożenia, ryzyka urazu oraz uszkodzenia mienia w przypadku niezastosowania się do ostrzeżenia i nieprawidłowego użycia produktu.

 <b>NIEBEZPIECZEŃSTWO</b>	Sygnalizuje potencjalne zagrożenie, które spowoduje poważne obrażenia ciała lub śmierć.
 <b>OSTRZEŻENIE</b>	Sygnalizuje potencjalne zagrożenie, które może spowodować poważne obrażenia ciała lub śmierć.
 <b>UWAGA</b>	Sygnalizuje zagrożenie, które może spowodować drobne urazy ciała lub szkody materialne.

Poniższe symbole są stosowane do klasyfikacji i opisanie typu instrukcji, których należy przestrzegać.

	Ten symbol ostrzega użytkownika, że nie wolno wykonywać określonej procedury.
	Ten symbol informuje użytkownika, że trzeba wykonać określoną procedurę, aby zapewnić bezpieczną obsługę urządzenia.

284

## OSTRZEŻENIE

### ► Ten produkt

-  Ta golarka zawiera wbudowany akumulator. **Nie należy wrzucać jej do ognia, podgrzewać, używać bądź pozostawiać w miejscu o wysokiej temperaturze.**  
- Może to spowodować przegrzanie, zapłon lub wybuch.

-  **Nie należy modyfikować ani naprawiać urządzenia.**  
- Może to spowodować pożar, porażenie prądem lub obrażenia ciała.  
W celu przeprowadzenia naprawy (wymiana akumulatora itp.) skontaktuj się z autoryzowanym serwisem.



-  **Nigdy nie należy rozbierać produktu, z wyjątkiem sytuacji pozbywania się produktu.**  
- Może to spowodować pożar, porażenie prądem lub obrażenia ciała.

### ► W przypadku wystąpienia nieprawidłowości lub awarii

**Natychmiast zaprzestań używania adaptera i odłącz go, jeśli wystąpią jakieś nieprawidłowości lub awaria.**

- W przeciwnym razie może dojść do pożaru, porażenia prądem lub urazów ciała.

**<Przypadki nieprawidłowości lub usterek>**

-  **Urządzenie, samoczyszcząca ładowarka, adaptor lub przewód są zdeformowane lub nietypowo gorące.**
-  **Urządzenie, samoczyszcząca ładowarka, adaptor lub przewód pachną spalenizną.**
-  **Występują nietypowe odgłosy podczas używania lub ładowania urządzenia, samoczyszczącej ładowarki, adaptora lub przewodu.**  
- Niezwłocznie zwróć się w celu sprawdzenia lub naprawy do autoryzowanego punktu serwisowego.



## OSTRZEŻENIE

### ► Zasilanie



Nie podłączaj ani nie odłączaj adaptera do/z gniazda elektrycznego mokrą ręką.

- Może to spowodować porażenie prądem lub obrażenia ciała.

Nie wolno zanurzać zasilacza i samoczyszczącej ładowarki w wodzie ani myć ich wodą.

Nie umieszczaj zasilacza i samoczyszczącej ładowarki nad lub w pobliżu napełnionej wodą umywalki lub wanny.

W żadnym wypadku nie używaj urządzenia, jeżeli zasilacz został uszkodzony, lub jeżeli wtyczka umieszczona w gniazdku sieciowym nie tkwi w nim nieruchomo.



Nie wolno niszczyć, modyfikować ani na siłę zginać, rozciągać lub skręcać przewodu zasilającego. Nie wolno również kłaść ciężkich przedmiotów na przewodzie zasilającym ani przytrząskiwać przewodu zasilającego.

- Może to spowodować porażenie prądem lub pożar z powodu zwarcia.

Nie należy używać urządzenia niezgodnie z parametrami gniazdka sieciowego lub domowej instalacji elektrycznej.



- Przekroczenie parametrów poprzez podłączenie do pojedynczego gniazdku sieciowego zbyt wielu urządzeń może spowodować pożar wynikający z przegrzania.

Pamiętaj, aby urządzenie było zawsze zasilane ze źródła energii elektrycznej zgodnego z napięciem znamionowym wskazanym na zasilaczu.



Wtyczkę adaptera należy wsunąć do oporu do gniazdku sieciowego.

- W przeciwnym razie może dojść do pożaru lub porażenia prądem.



W przypadku mycia golarki wodą należy odłączyć zasilacz.

- W przeciwnym razie może dojść do porażenia prądem lub urazów ciała.

Należy regularnie czyścić wtyczkę zasilania i wtyczkę urządzenia, aby zapobiec gromadzeniu się kurzu.



- Niezastosowanie się do tego zalecenia może spowodować pożar na skutek pogorszenia izolacji spowodowanego zawilgoceniem.

### ► Zapobieganie wypadkom



Osoby z wszczepionymi urządzeniami medycznymi, takimi jak rozrusznik serca, muszą unikać kontaktu tego urządzenia ze skórą w miejscu wszczepienia urządzenia medycznego.

- Może to doprowadzić do wypadku lub choroby.



Nie należy pozostawiać urządzenia w miejscu dostępnym dla dzieci lub niemowląt ani pozwalać im na jego używanie.

- Włożenie części lub akcesoriów do ust grozi wypadkiem lub obrażeniami.



Nie używaj ani nie przechowuj samoczyszczącej ładowarki na innych urządzeniach elektrycznych.

- Może to spowodować porażenie prądem ze względu na wyciek cieczy lub pożar z powodu zwarcia.

W wypadku przypadkowego spożycia detergentu lub oleju nie wolno wywoływać wymiotów; należy wypić dużą ilość wody i skontaktować się z lekarzem.



Jeśli detergent lub olej dostanie się do oczu, należy go natychmiast spłukać dokładnie bieżącą wodą i skontaktować się z lekarzem.

- Nieprzestrzeganie tych instrukcji może być przyczyną problemów zdrowotnych.



## OSTRZEŻENIE

W przypadku kontaktu detergentu ze skórą należy go natychmiast dokładnie zmyć używając mydła.



W przypadku wystąpienia podrażnienia skóry w jakiegokolwiek części ciała należy natychmiast przerwać użycie i skontaktować się z lekarzem.

- Nieprzestrzeganie tych instrukcji może być przyczyną obrażeń fizycznych lub urazów skóry.



## UWAGA

### ► Ochrona skóry

Nie przyciskaj zbyt mocno zewnętrznej folii urządzenia do wargi lub innych części twarzy.



Nie przykładaj zewnętrznej folii urządzenia bezpośrednio do wyprysków lub zranionej skóry.

Nie dotykaj sekcji ostrza (metalowy fragment) ostrza wewnętrznego.

- W przeciwnym razie może dojść do urazów skóry lub ręki.

Nie naciskaj mocno zewnętrznej folii urządzenia. Nie dotykaj także zewnętrznej folii urządzenia palcami lub paznokciami podczas korzystania z urządzenia.



Nie używaj tego urządzenia do golenia włosów na głowie lub innej części ciała.

- W takim przypadku mogą wystąpić urazy skóry lub żywotność zewnętrznej folii urządzenia może ulec skróceniu.



Nie wyciągaj maszynki z samoczyszczącej ładowarki podczas korzystania z trybu "AUTO" lub trybu "Suszenie/Ładowanie".

- Może to spowodować poparzenia spowodowane wysoką temperaturą wokół ostrzy.



Przed użyciem sprawdź, czy zewnętrzna folia urządzenia nie jest zdeformowana lub uszkodzona.

- W przeciwnym razie może to spowodować urazy skóry.



Podczas przenoszenia lub przechowywania należy nałożyć nakładkę ochronną na golarkę.

- W przeciwnym razie mogą wystąpić urazy skóry lub żywotność zewnętrznej folii urządzenia może ulec skróceniu.

### ► Należy przestrzegać poniższych środków ostrożności

Nie owijaj ściśle przewodu wokół adaptera na czas przechowywania.



- W przeciwnym razie może dojść do wyrwania przewodu na skutek naprężenia i w rezultacie spowodować pożar z powodu zwarcia.



Nie można dopuścić, aby jakieś metalowe przedmioty lub śmieci przylegały do wtyczki zasilania lub wtyczki urządzenia.

- Może to spowodować porażenie prądem lub pożar z powodu zwarcia.



Nie odłączaj adaptera lub wtyczki urządzenia, trzymając za przewód.

- Może to spowodować porażenie prądem lub obrażenia ciała.



Nie udostępniaj swojej golariki członkom rodziny ani innym osobom.

- Może to być przyczyną infekcji lub zapalenia.

## **UWAGA**

 **Nie należy upuszczać urządzenia ani uderzać nim o inne przedmioty.**

- Może to spowodować uszkodzenie ciała.

 **Nie należy używać detergentu do celów innych niż czyszczenie ostrzy maszynki do golenia.**

- Zastosowanie go do innych produktów może spowodować ich odbarwienia lub pęknięcia.

 **Rozlany płyn czyszczący należy natychmiast zetrzeć.**

- Długotrwały kontakt może powodować przebarwienia wyrobów ze skóry lub drewnianych podłóg.

**Odłącz adapter od gniazda sieci elektrycznej, gdy urządzenie nie jest ładowane.**

 - W przeciwnym razie może dojść do porażenia prądem lub pożaru na skutek przepięcia spowodowanego pogorszeniem stanu izolacji.

 **Należy zachować ostrożność podczas otwierania detergentu, ponieważ dzióbek jest ostry.**

- Może to spowodować urazy.

## Postępowanie z wyjątkim akumulatorem podczas użycia

## **NIEBEZPIECZEŃSTWO**

- Akumulator jest przeznaczony do użytku wyłącznie z opisywanym urządzeniem. Nie używaj akumulatora z innymi produktami.
  - Nie ładuj akumulatora po wyjęciu go z produktu.
  - Nie wrzucaj go do ognia i nie podgrzewaj.
  - Nie uderzaj, nie rozbieraj, nie modyfikuj ani nie przebijaj ostrym narzędziem.
  - Nie pozwalaj, aby dodatni i ujemny styk akumulatora zetknęły się ze sobą poprzez inne metalowe obiekty.
  - Nie przenoś ani nie przechowuj akumulatora wraz z metalową biżuterią, taką jak naszyjniki i spinki do włosów.
  - Nie używaj ani nie pozostawiaj akumulatora w miejscu, w którym będzie narażony na wysoką temperaturę, na przykład w miejscu narażonym na bezpośrednie działanie światła słonecznego lub innych źródeł ciepła.
  - Nigdy nie zdejmuj ochronnej powłoki akumulatora.
- Może to spowodować przegrzanie, zapłon lub wybuch.

GB

D

F

I

NL

E

DK

P

N

S

FIN

PL

CZ

SK

H

RO

TR



## OSTRZEŻENIE

**Po wyjęciu akumulatora nie przechowuj go w zasięgu niemowląt i małych dzieci.**



- Przypadkowe połknięcie akumulatora spowoduje uszkodzenie ciała.

W takim przypadku natychmiast skontaktuj się z lekarzem.

**Jeśli z akumulatora wycieknie ciecz i dostanie się do oczu, nie należy ich pocierać. Oczy należy dokładnie przepłukać czystą wodą, np. wodą bieżącą.**



- W przeciwnym razie mogą wystąpić urazy oka.

Należy natychmiast skontaktować się z lekarzem.



## UWAGA

**Jeśli z akumulatora wycieknie ciecz i zetknie się ze skórą lub ubraniem, należy ją dokładnie spłukać czystą wodą, np. wodą bieżącą.**



- W przeciwnym razie może wystąpić zapalenie skóry.

## Przeznaczenie

- Korzystaj z golenia na mokro z pianką przez co najmniej trzy tygodnie, aby poczuć różnicę. Przyzwyczajanie się do golaraki do golenia Panasonic Wet/Dry wymaga nieco czasu, ponieważ skóra i broda potrzebują około miesiąca, aby przestawić się na nową metodę golenia.
- Nie dopuszczaj do tego, by zewnętrzna folia urządzenia zetknęła się z twardym przedmiotem. Grozi to uszkodzeniem ostrzy, które są bardzo cienkie i łatwo ulegają deformacji.
- Urządzenia nie należy suszyć suszarką ani wentylatorem. W przeciwnym razie może to spowodować awarię lub zdeformowanie części.
- Nie wystawiaj golarki ze zdjętą ramką folii na bezpośrednie działanie promieni słonecznych. Grozi to pogorszeniem właściwości gumowej uszczelki i utratą wodoszczelności, co może doprowadzić do awarii.
- Po zakończeniu używania golarkę należy przechowywać w miejscu o niskiej wilgotności. W przeciwnym razie może dojść do awarii ze względu na kondensację lub rdzę.
- Nie pozostawiaj detergentu w miejscu, gdzie panuje wysoka temperatura. Może bowiem dojść do pogorszenia jego jakości.
- Pozostaw obydwa ostrza wewnętrzne na swoim miejscu. Golarka może ulec uszkodzeniu, jeżeli zainstalowane jest tylko jedno z ostrzy wewnętrznych.
- Do płukania golarki nie używaj słonej ani gorącej wody. Nie zanurzaj golarki w wodzie na dłuższy czas.

## Dane dotyczące części

### A Korpus golararki

- ① Nakładka ochronna
- ② Zewnętrzna folia urządzenia
- ③ Ramka folii
- ④ Rolki
  - Ułatwiają przesuwanie urządzenia po skórze.
- ⑤ Przyciski zwalniania ramki folii
- ⑥ Wyłącznik zasilania
- ⑦ Obszar wskaźników
  - a. Wskaźnik czasu użytkowania
  - b. Wskaźnik stanu naładowania akumulatora
  - c. Wskaźnik czujnika golenia (☁)
  - d. Wskaźnik czyszczenia (☞)
  - e. Wskaźnik blokady wyłącznika (🔒)
  - f. Wskaźnik kontroli folii/ostrzy (☹)
  - g. Wskaźnik stanu ładowania (➡)
- ⑧ Gniazdo urządzenia
- ⑨ Głowica z folią zewnętrzną
- ⑩ Przyciski zwalniania zewnętrznej folii urządzenia
- ⑪ Ostrza wewnętrzne
- ⑫ Trymer
- ⑬ Uchwyt trymera

- ⑭ Tylnie złącze korpusu maszynki

### B Samoczyszcząca ładowarka

- ⑮ Złącza ładowania
- ⑯ Przycisk zdejmowania pojemnika na płyn czyszczący
- ⑰ Otwór wlotowy
- ⑱ Gniazdo samoczyszczącej ładowarki
- ⑲ Dźwignia zwalniania blokady
- ⑳ Filtr płynu czyszczącego
- ㉑ Pojemnik na płyn czyszczący
- ㉒ Wskaźnik stanu
- ㉓ Lampka niskiego poziomu
- ㉔ Lampka czyszczenia
- ㉕ Lampka suszenia
- ㉖ Przycisk wyboru cyklu

### C Zasilacz (RE7-87)

- ㉗ Adapter
  - ㉘ Wtyczka sieciowa
  - ㉙ Przewód
  - ㉚ Wtyczka urządzenia
- Akcesoria
- D Pokrowiec
  - E Szczoteczka czyszcząca
  - F Olej
  - G Specjalny detergent (Detergent)
  - H Instrukcja obsługi
  - I Karta gwarancyjna

W momencie zakupu wewnątrz samoczyszczącej ładowarki mogą znajdować się kropelki wody. Nie stanowią one jednak problemu, jeśli chodzi o kwestie higieny lub wydajności. (Są to resztki wody destylowanej używanej do testów wydajności.)

## Przygotowanie

### Ładowanie golararki

- Wyłącz golarkę.
- Zetrzyj krople wody z tylnego złącza korpusu maszynki.

1 Podłącz wtyczkę zasilania [C] ㉚ do samoczyszczącej ładowarki [B].

2 Nacisnąwszy z boku nakładkę ochronną [A] ①, ściągnij ją, po czym włóż maszynkę do samoczyszczącej ładowarki.



- Ostrożnie wsuń maszynkę do samoczyszczącej ładowarki uważając, aby nie uszkodzić zewnętrznej folii urządzenia.

3 Podłącz adapter [C] ㉗ do gniazdka sieciowego.

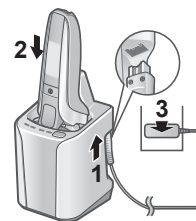
- Sprawdź, czy świeci wskaźnik stanu ładowania (➡).
- Ładowanie zostaje zakończone po upływie około 1 godziny.



#### 4 Odłącz adapter po zakończeniu ładowania.

Podczas ładowania	Po zakończeniu ładowania
	 → 
Podświetlony wskaźnik ➡. Liczba na wskaźniku naładowania akumulatora rośnie w miarę postępu ładowania.	Wskaźnik stanu naładowania akumulatora i wskaźnik ➡ zostaną podświetlone, po czym zgasną po upływie 5 sekund.

#### Uwagi

- Kiedy akumulator jest ładowany po raz pierwszy lub jeśli nie był używany przez ponad 6 miesięcy, czas ładowania może być inny lub wskaźnik stanu ładowania (➡) może nie świecić przez kilka minut. Wskaźnik zapali się, jeśli golarka zostanie podłączona do zasilacza.
- Zalecana temperatura otoczenia podczas ładowania wynosi 10 °C – 35 °C. W przypadku bardzo niskich lub bardzo wysokich temperatur czas ładowania akumulatora może się wydłużyć, wskaźnik stanu ładowania (➡) będzie szybko migać i mogą wystąpić problemy z prawidłowym naładowaniem akumulatora.
- W pełni naładowana golarka może być używana przez około 2 tygodnie.  
(Przy jednym 3-minutowym goleniu na sucho dziennie w temperaturze otoczenia od 20 °C do 30 °C).  
Liczba dni użytkowania jest zależna od następujących warunków:
  - Grubość zarostu
  - Siła nacisku na skórę podczas golenia
  - Częstotliwość korzystania z trybu czyszczenia ultradźwiękami
- Jeżeli korzystanie z golarki lub jej ładowanie powoduje zakłócenia w pracy radioodbiornika lub innych urządzeń, zmień miejsce, w którym się golisz.

290

#### Ładowanie bez samoczyszczącej ładowarki

- Wyłącz golarkę.
- Zetrzyj krople wody z gniazda urządzenia.

- 1 Włóż wtyczkę przewodu zasilającego [C30] do gniazda golarki.
- 2 Podłącz adapter [C27] do gniazda sieciowego.
- 3 Odłącz adapter po zakończeniu ładowania.

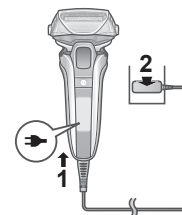

#### Uwagi

Nie można używać golarki podczas ładowania.

#### Przygotowanie płynu czyszczącego

Czyszczenie można przeprowadzić bezpośrednio po użyciu przygotowując się do tego zawczasu.  
(Patrz strona 293.)

- Odłącz zasilacz od samoczyszczącej ładowarki.

- 1 Naciśnij przycisk zdejmowania pojemnika na płyn czyszczący (1) i wyciągnij pojemnik na płyn czyszczący (2) na twardą, płaską powierzchnię.

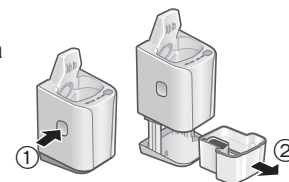



- Kiedy samoczyszcząca ładowarka jest uniesiona lub znajduje się na miękkiej powierzchni, np. na dywanie, dźwignia zwalniania blokady nie będzie pasować odpowiednio do ładowarki. W takim przypadku nie będzie możliwe wyjęcie pojemnika na płyn czyszczący.

## 2 Nalej bieżącej wody (1) i detergentu (2) do pojemnika na płyn czyszczący.

- Uważaj, aby woda nie przekroczyła linii maksymalnego poziomu wody (a).
- Wsyp całą saszetkę detergentu.

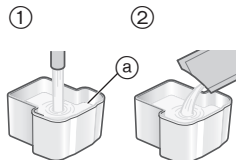

## 3 Powoli wsuwaj pojemnik na płyn czyszczący [B] do samoczyszczącej ładowarki [B], aż rozlegnie się kliknięcie.

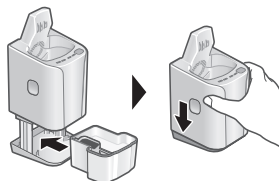

### Uwagi

- Informacje dotyczące wymiany płynu czyszczącego można znaleźć na stronie 297.
- Stosuj tylko specjalny detergent do golarek firmy Panasonic w samoczyszczącej ładowarce. Nieprzestrzeganie tej zasady grozi nieprawidłowym działaniem lub awarią.
- Nie wolno przechylać samoczyszczącej ładowarki. W przeciwnym razie może dojść do wylania płynu lub zmniejszenia liczby dni, w ciągu których można korzystać z płynu czyszczącego.

- W przypadku korzystania z płynu czyszczącego raz dziennie, starcza go mniej więcej na 30 dni. (Będzie się to różnić w zależności od grubości zarostu i temperatury otoczenia).

## Sposób użytkowania

To urządzenie wyposażono w funkcję inteligentnej blokady, dzięki czemu wyłącznik zasilania zostaje automatycznie zablokowany, aby zapobiec przypadkowemu zadziałaniu, kiedy się nie golisz.

### ► Odblokowywanie wyłącznika zasilania

Kiedy chwycisz korpus golarki, wskaźniki zaczną świecić od dołu do góry, a wyłącznik zasilania odblokuje się automatycznie.



- Zostanie wyświetlone wskazanie stanu naładowania akumulatora, które zgaśnie po około 1 sekundzie.

### ► Blokowanie wyłącznika zasilania

Wskaźniki zaczną świecić od góry do dołu, a wyłącznik zasilania zostanie zablokowany automatycznie po upływie 1 minuty od zwolnienia korpusu golarki.



- Wskaźnik blokady wyłącznika (🔒) zostanie podświetlony na 5 sekund, po czym zgaśnie.

- Czujnik może zareagować, a wyłącznik zasilania odblokować się po umieszczeniu w pobliżu urządzenia elektrycznego lub metalowego przedmiotu. Jest to normalne zjawisko.

## Golenie brody

### 1 Naciśnij i przystąp do golenia.

- Zadziałła "czujnik golenia", który automatycznie dostosowuje moc do grubości zarostu. Zwiększa on moc w miejscach, gdzie broda jest gęsta i zmniejsza ją tam, gdzie zarost jest rzadki, aby zmniejszyć obciążenie skóry.



### Wskazówki usprawniające golenie

Przyłóż całą zewnętrzną folię urządzenia prostopadle do skóry i przesuwaj powoli golarkę po twarzy pod włos.

- Zarost pod brodą i wokół gardła można zgolić, naciągając skórę tak, aby włosy sterczały pionowo.
- Należy unikać golenia wyłącznie fragmentem zewnętrznej folii tnącej, aby uniknąć jej uszkodzenia.

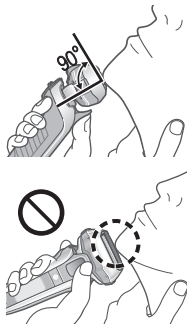

### 2 Po zakończeniu naciśnij .

Podczas użycia



Przez 7 sekund wyświetlany jest dotychczasowy czas użytkowania oraz poziom naładowania akumulatora.

- Po 10 minutach wyświetlany czas powraca do wskazania [0'00"].
- Wskaźnik czujnika golenia () miga.

Po użyciu

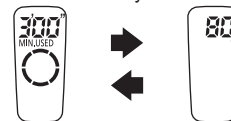

Czas pracy i pozostały poziom naładowania akumulatora migają naprzemiennie, po czym gasną po upływie 8 sekund.

Kiedy poziom naładowania akumulatora jest niski

Pojawia się "10%" i miga .

Urządzenie emituje dwukrotnie dźwięk po wyłączeniu.

- Po tym jak pojawi się "10%" możesz ogolić się jeszcze 1 lub 2 razy (zależnie od sposobu użytkowania).



### Uwagi

- Urządzenie może nie działać przy temperaturze otoczenia niższej niż około 5 °C.
- W zależności od rodzaju oraz ilości użytego żelu do golenia czujnik golenia może nie reagować.
- W zależności od grubości zarostu lub ilości ściętych włosów w głowicy golarki czujnik golenia może nie zadziałać, a odgłosy pracy golarki mogą się nie zmieniać. Jest to normalne zjawisko.

- Aby uniknąć nieprawidłowego działania podczas korzystania z golarki, trzymaj palce na oparciu dla palca.
- Tryb czyszczenia wibracyjnego uruchamiany jest po przytrzymaniu przyciśniętego wyłącznika zasilania przez ponad 2 sekundy przy wyłączonej golarce. (Patrz strona 294.)  
W tym trybie nie można się golić.

### ► Przełączanie trybu pracy głowicy golarki

Można zmieniać ustawienie przełącznika obrotowego.

#### FREE

Głowica golarki porusza się, aby nie pozostawiać niewygolonych miejsc.



#### LOCK

Można zablokować głowicę golarki.



### ► Korzystanie z trymera

1. Przesuń uchwyt trymera do góry w pozycję "mm", aby trymer się otworzył.
2. Naciśnij i zacznij go używać.

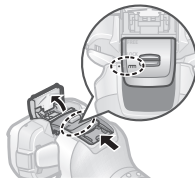

Aby zamknąć trymer, przesuń jego uchwyt do dołu trzymając naciśnięty przycisk znajdujący się na górze dźwigni (a).

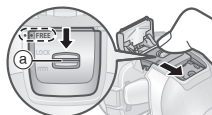

### Wskazówki usprawniające użytkowanie

Przyłóż delikatnie krawędź trymera prostopadłe do skóry i przesuwaj wolno w dół.

### Przycinanie бакów

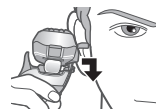

### Wstępne golenie długiego zarostu



## Czyszczenie, suszenie, ładowanie

Wskazane jest czyszczenie golarki po każdorazowym użyciu.

- 1 **Wsuń maszynkę do samoczyszczącej ładowarki i podłącz adaptor do gniazda elektrycznego. (Patrz strona 289.)**

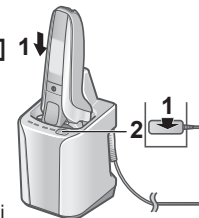

- Sprawdź, czy świeci wskaźnik stanu ładowania .
- Informacje na temat zapalanej lampki niskiego poziomu lub wskaźnika stanu można znaleźć na stronie 298.

- 2 **Naciśnij .**

Lampka czyszczenia i lampka suszenia są podświetlone, a po upływie mniej więcej 6 sekund zostanie uruchomiony tryb "AUTO".  
• Po uruchomieniu trybu "AUTO" nie można zmienić trybu.

**Czyszczenie**  
10 min



**Suszenie**  
80 min\*



**Ładowanie**  
Od 0 do 60 min



\*Przy niskiej temperaturze otoczenia (około 15 °C lub mniej) samoczyszczącej ładowarki: 170 min

### 3 Wyciągnij adaptor po zakończeniu wybranego trybu.

Raz w miesiącu umyj maszynkę wodą lub oczyść ją szczoteczką czyszczącą. (Patrz strony 294 i 296.) Samoczyszcząca ładowarka nie można czyścić szyjki urządzenia głównego (a), elementu mocującego ostrza wewnętrzne (b), przycinarki, szczelin zewnętrznej folii urządzenia itp.

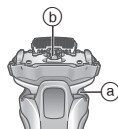

### Zmiana trybu samoczyszczącej ładowarki

Tryb "Ładowanie" rozpoczyna się po podłączeniu maszynki i można go zmienić naciskając przycisk wyboru cyklu.



#### Uwagi

- Nie naciskaj przycisku zdejmowania pojemnika na płyn czyszczący w trakcie czyszczenia, ponieważ płyn czyszczący może się wylać grożąc usterką.
- Czas suszenia może ulec wydłużeniu przy temperaturze otoczenia mniej więcej 15 °C lub niższej.  
Funkcja czyszczenia lub suszenia może nie działać w skrajnie niskich temperaturach (mniej więcej 0 °C lub poniżej).
- Detergent zawiera składnik smarujący, który gwarantuje płynne golenie bez konieczności stosowania oleju.

294

## Dokładne czyszczenie

### Mycie wodą

- Wyłącz maszynkę i odłącz zasilacz.

#### 1 Nanieś trochę mydła do rąk i nalej trochę wody na zewnętrzną folię urządzenia [A 2].



#### 2 Przytrzymaj wciśnięty przycisk [1] przez czas dłuższy niż 2 sekundy, aby uruchomić tryb czyszczenia wibracyjnego.

- Rozpryskiwanie się pianki jest ograniczone.
- Naprzemiennie migają segmenty wskaźnika naładowania akumulatora.
- Po upływie około 20 sekund tryb zostanie automatycznie wyłączony. Możesz też go wyłączyć ręcznie, naciskając włącznik zasilania.



#### 3 Zdejmij folię zewnętrzną [A 3] i umyj ją pod bieżącą wodą.

- Informacje dotyczące zakładania i zdejmowania folii zewnętrznej można znaleźć na stronie 296.
- Wypłukanie golarki w trybie czyszczenia ultradźwiękami pozwoli zredukować chlapanie.
- Po wypłukaniu wodą potrząśnij kilka razy golarką w górę i w dół, aby usunąć nadmiar wilgoci, po czym wytrzyj pozostałe krople wody suchą szmatką.



#### 4 Przymocuj głowicę z folią zewnętrzną i wysusz za pomocą samoczyszczącej ładowarki [⊕].

1. Wsuń maszynkę do samoczyszczącej ładowarki i podłącz adaptor do gniazda elektrycznego.

- Sprawdź, czy świeci wskaźnik stanu ładowania (→).

2. Naciśnij dwukrotnie **SELECT**.

Zostanie podświetlona lampka suszenia i po upływie mniej więcej 6 sekund zostanie uruchomiony tryb "Suszenie/Ładowanie".

- Istnieje możliwość przełączenia do trybu "AUTO" nawet po uruchomieniu trybu "Suszenie/Ładowanie".



3. Wyciągnij adaptor po zakończeniu wybranego trybu.

#### 5 Nasmaruj golarkę.

Zapewni to płynny ruch ostrza i komfortowe golenie.

1. Nanieś kroplę oleju na wszystkie zewnętrzne folie urządzenia.
2. Podnieś trymer i nanieś kroplę oleju.
3. Włącz golarkę i pozwól, by pracowała przez około pięć sekund.
4. Wyłącz golarkę i zetrzyj nadmiar oleju z zewnętrznej folii urządzenia miękką ściereczką.

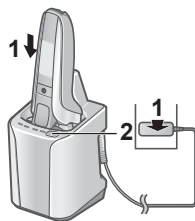

#### ► Suszenie maszynki bez samoczyszczącej ładowarki

Wysusz w cieniu i nanieś olej.



#### Uwagi

- Przy wylewaniu wody uważaj, aby nie uderzyć korpusem głównym w zlew lub inny przedmiot. W przeciwnym razie może dojść do awarii.
- Do przecierania nie używaj rozcieńczalników, benzyny, alkoholu itp. W przeciwnym razie może dojść do awarii urządzenia albo pęknięcia lub odbarwienia poszczególnych części. Przetrzyj rozcieńczoną wodą z mydłem.
- Nie używaj innych detergentów stosowanych w kuchni lub łazience za wyjątkiem mydła do rąk. W przeciwnym razie może dojść do awarii.
- Nie używaj samoczyszczącej ładowarki, gdy w maszynce znajdują się krople wody lub resztki mydła. W przeciwnym razie może nastąpić zmiana poziomu stężenia lub składu płynu czyszczącego w pojemniku na płyn czyszczący, co z kolei może pogorszyć skuteczność czyszczenia, sterylizacji, smarowania i suszenia. Może to również spowodować wylanie się płynu czyszczącego z samoczyszczącej ładowarki.

## Czyszczenie szczoteczką

Zdejmij ramkę z folią zewnętrzną i wyjmij ostrza wewnętrzne.  
(Instrukcja wymiany na tej stronie)

### ► Czyszczenie szczoteczką z długim włosiem

Szczoteczką z długim włosiem oczyść ramkę z folią zewnętrzną [A 9], zewnętrzną folię urządzenia [A 2], korpus golarki [A] i trymer [A 12].



### ► Czyszczenie szczoteczką z krótkim włosiem

- Oczyść ostrza wewnętrzne [A 11] szczoteczką z krótkim włosiem, przesuwając ją w kierunku pokazanym na rysunku.
- Nie przesuвай szczoteczki z krótkim włosiem prostopadle do ostrzy, ponieważ można je w ten sposób uszkodzić i stępić.

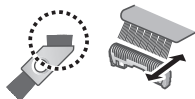

## Wymiana folii zewnętrznej i ostrzy wewnętrznych

W obszarze wskaźników raz do roku pojawia się wskaźnik (☹). (Przy częstotliwości użytkowania odpowiadającej jednemu 3-minutowemu goleniu dziennie.)

Po jego pojawieniu się, wskazane jest sprawdzenie zewnętrznej folii urządzenia i ostrzy wewnętrznych.

Przytrzymaj wciśnięty włącznik zasilania przez ponad 30 sekund, aby wyłączyć (☹).

Nawet jeśli wskaźnik (☹) nie zgaśnie od razu po wymianie, wyłączysz się on automatycznie po mniej więcej 7 użyciach.

zewnętrzna folia urządzenia	raz na rok
ostrza wewnętrzne	raz na dwa lata

296

### ► Zdejmowanie ramki z folią zewnętrzną

Przyciśnij przyciski zwalniania ramki folii [A 5] i unieś ramkę z folią zewnętrzną [A 9] do góry.

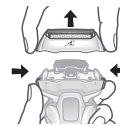

### ► Zakładanie ramki z folią zewnętrzną

Po ustawieniu ramki folii znacznikiem (↗) do przodu załóż dokładnie ramkę z folią zewnętrzną [A 9] na głowicę golarki, tak aby usłyszeć zatrzaśnięcie.

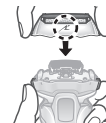

### ► Wymiana folii zewnętrznej w golarce

1. Naciśnij przyciski zwalniania zewnętrznej folii urządzenia [A 10] i zdejmij zewnętrzną folię urządzenia [A 2].
  - Nie naciskaj zbyt mocno przycisków zwalniania zewnętrznej folii urządzenia. Może to spowodować wygięcie zewnętrznej folii urządzenia, co uniemożliwi dokładne dopasowanie do ramki folii.
2. Dopasuj znacznik ramki folii (↗) ze znacznikiem zewnętrznej folii urządzenia (△) i połącz odpowiednio oba elementy, aby się zablokowały.

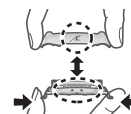

### ► Wymiana ostrzy wewnętrznych

1. Zdejmij ostrza wewnętrzne [A 11] pojedynczo.
2. Załóż ostrza wewnętrzne pojedynczo.



### Uwagi

Nie wyrzucaj ramki folii.

## Wymiana płynu czyszczącego

Wskaźnik stanu, podświetlony przez 5 sekund po naciśnięciu przycisku wyboru cyklu, sygnalizuje konieczność wymiany płynu czyszczącego.

- Nawet jeśli wskaźnik stanu nie zostanie podświetlony, płyn czyszczący należy wymienić po upływie 6 miesięcy.

### 1 Odłącz zasilacz [ⓐ] i wyciągnij pojemnik na płyn czyszczący [ⓑ]. (Patrz strona 290.)



### 2 Wypłucz stary płyn czyszczący.

- Można go wylać do kanalizacji.



### 3 Przepłucz pojemnik na płyn czyszczący.

- Nalej wodę w sposób pokazany na rysunku, przechylając pojemnik na płyn czyszczący i potrząsając nim lekko.
- Istnieje możliwość czyszczenia po wyjęciu filtra płynu czyszczącego. Pamiętaj, aby po zakończeniu zamocować filtr płynu czyszczącego.

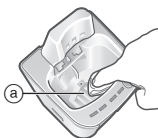

### 4 Wilgotną szmatką lub ręcznikiem papierowym delikatnie zetrzyj resztki zarostu przylegające do wnętrza tacy czyszczącej (ⓐ).

- Wyczyść rogi i nierówne części tacy czyszczącej za pomocą patyczka higienicznego zwilżonego w wodzie.

### 5 Przygotuj świeży płyn czyszczący. (Patrz strona 290.)

## Uwagi

- Ilość płynu czyszczącego zmniejsza się po każdorazowym użyciu, ale nie należy do niego dolewać detergentu i wody za wyjątkiem sytuacji, gdy płyn czyszczący jest wymieniany. W przeciwnym razie działanie funkcji czyszczenia może się pogorszyć.
- Zespołu samoczyszczącej ładowarki nie wolno myć wodą.
- Do przecierania nie używaj rozcieńczalników, benzyny, alkoholu itp. W przeciwnym razie może dojść do awarii urządzenia albo pęknięcia lub odbarwienia poszczególnych części. Przetrzyj rozcieńczoną wodą z mydłem.
- Niektóre składniki płynu czyszczącego oraz olej do skóry mogą się rozdzielać i przyklejać się do pojemnika na płyn czyszczący i filtra płynu czyszczącego. Nie oznacza to problemu.

### ► Kiedy woda nie ścieka z tacy czyszczącej

- Nie należy nachylać samoczyszczącej ładowarki, aby wylać wodę. Płyn czyszczący w pojemniku na płyn czyszczący może się wylać lub spowodować awarię samoczyszczącej ładowarki.
  - Ścinki zarostu mogą zatkać odpływ w dnie tacy czyszczącej. W takim przypadku czyszczenie lub wysuszenie maszynki jest niemożliwe.
- Należy koniecznie odłączyć zasilacz od samoczyszczącej ładowarki.
  - Umieść samoczyszczącą ładowarkę na płaskiej powierzchni i przepchnij resztki zarostu przez otwór odpływowy (ⓑ) za pomocą wykalczki itp.

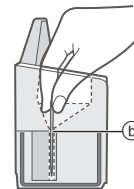

## Gdy podświetlona jest lampka niskiego poziomu/wskaźnik stanu

Lampka niskiego poziomu lub wskaźnik stanu, podświetlone przez mniej więcej 5 sekund po naciśnięciu przycisku wyboru cyklu, sygnalizują konieczność wymiany płynu czyszczącego.

Wskaźnik na samoczyszczącej ładowarce	Treść powiadomienia
Podświetlona lampka niskiego poziomu.	▶ Wymagana wymiana płynu czyszczącego w ciągu mniej więcej 7 dni. Przygotuj detergent.
Wskaźnik stanu świeci.	▶ Wymień płyn czyszczący. (Można korzystać z innych trybów niż "AUTO", nawet bez wymiany.) ▶ Jeżeli sygnalizacja konieczności wymiany wydaje się przedwczesna... <ul style="list-style-type: none"> <li>• Czy pojemnik na płyn czyszczący jest prawidłowo zamocowany?</li> <li>• Czy samoczyszcząca ładowarkę umieszczono na poziomej powierzchni?</li> <li>• Czy samoczyszcząca ładowarka pracuje poza zakresem zalecanych temperatur eksploatacyjnych? (Można korzystać tylko z trybu "Ładowanie".)</li> </ul>

## Często zadawane pytania

Pytanie	Odpowiedź
Dlaczego tryb "Suszenie/Ładowanie" trwa dłużej niż tryb "AUTO"?	▶ Jest to spowodowane różnicą w czasie suszenia. Czas suszenia w trybie "Suszenie/Ładowanie" jest dłuższy, ponieważ w miejscach innych niż zewnętrzna folia urządzenia nadal może występować nadmiar wilgoci po tym jak maszynka została przepłukana i umyta wodą.
Czy mogę uzupełnić samoczyszcząca ładowarkę wodą, gdy zmniejszyła się ilość płynu czyszczącego?	▶ Nie wolno uzupełniać wodą z uwagi na możliwe pogorszenie skuteczności funkcji czyszczenia. Wymień płyn czyszczący.
Czy samoczyszcząca ładowarkę można wykorzystywać do mycia innych modeli?	▶ Opisywana samoczyszcząca ładowarka może być używana tylko do modelu ES-LV9Q. W przeciwnym razie może dojść do awarii urządzenia, nie należy więc używać jej z innymi modelami.
Czy właściwości akumulatora ulegną pogorszeniu, jeśli nie będzie używany przez ponad 6 miesięcy. Z tego powodu należy wykonać pełne ładowanie przynajmniej raz na 6 miesięcy.	▶ Właściwości akumulatora ulegną pogorszeniu, jeśli nie będzie on używany przez ponad 6 miesięcy. Z tego powodu należy wykonać pełne ładowanie przynajmniej raz na 6 miesięcy.
Czy mogę ładować golarke po każdym użyciu?	▶ W golarce jest używany akumulator litowo-jonowy, dlatego ładowanie po każdym użyciu nie wpłynie na żywotność akumulatora.



Pytanie	Odpowiedź
Dlaczego adapter należy odłączyć po naładowaniu?	▶ Ładowanie akumulatora przez ponad 1 godzinę nie będzie mieć wpływu na wydajność akumulatora, ale adaptor należy odłączać ze względów bezpieczeństwa i z uwagi na oszczędność energii.
Jaki jest składnik dedykowanego oleju i detergentu?	▶ Olej: Ciekła parafina Detergent: Niejonowy środek powierzchniowo czynny, środek do zwalczania drobnoustrojów, środek smarujący i środek zapachowy.
Dlaczego urządzenie emituje dwukrotnie dźwięk po wyłączeniu?	▶ Dźwięk wskazuje niski poziom naładowania akumulatora. Naładuj urządzenie.

## Rozwiązywanie problemów

Wykonaj poniższe czynności.  
Jeżeli problemów nadal nie uda się rozwiązać albo wszystkie lampki samoczyszczącej ładowarki migają, należy skontaktować się z punktem zakupu urządzenia lub autoryzowanym centrum serwisowym firmy Panasonic w celu zlecenia naprawy.

## ▶ Samoczyszcząca ładowarka

Problem	Rozwiązanie
Ostrze nie zostało dokładnie umyte.	▶ Jeśli maszynka nie była czyszczona przez ponad 2 tygodnie, wyczyść najpierw szczoteczką czyszcząca, aby usunąć przycięty zarost. (Patrz strona 296.)  ▶ Nie dodawaj detergentu i wody w innym przypadku niż podczas wymiany płynu czyszczącego. W przeciwnym razie działanie funkcji czyszczenia może się pogorszyć. (Patrz strona 297.)  ▶ Po zakończeniu czyszczenia, na zewnętrznej części ramki folii mogą pozostać krople przypominające olej. Jest to składnik smarujący płynu do czyszczenia. Nie oznacza to problemu. Krople można zetrzeć miękką ściereczką.
Ostrza nie są suche lub lepią się.	▶ Ostrza mogą nie wysychać szybko ze względu na panującą temperaturę. Uruchom ponownie tryb "Suszenie/Ładowanie" lub przetrzyj miękką ściereczką przed rozpoczęciem golenia.

Problem	Rozwiązanie
Ostrza pękają lub deformują się podczas czyszczenia.	<ul style="list-style-type: none"> <li>▶ Nie wkładaj żadnych ciał obcych do ładowarki.</li> <li>▶ Wymień zewnętrzną folię urządzenia i/lub ostrza wewnętrzne. (Patrz strona 296.)</li> </ul>
Płyn czyszczący spienia się.	<ul style="list-style-type: none"> <li>▶ Jeśli woda z dodatkiem mydła lub mydło do rąk zostaną zmieszane z detergentem bądź gdy używany jest inny detergent, płyn czyszczący będzie się pieniać. Użyj samoczyszczącej ładowarki po dokładnym wyczyszczeniu i wysuszeniu maszyny.</li> <li>▶ Wymień płyn czyszczący. (Patrz strona 297.)</li> </ul>
Płyn czyszczący nagromadził się na podstawce czyszczącej.	<ul style="list-style-type: none"> <li>▶ Usuń wszystkie odpady itp., które nagromadziły się w odpływie na spodzie podstawki czyszczącej. (Patrz strona 297.)</li> <li>▶ Jeśli samoczyszcząca ładowarka jest używana, gdy maszyna jest wilgotna, bądź gdy na maszynie znajduje się mydło lub żel do golenia, płyn czyszczący może gromadzić się na podstawce czyszczącej.</li> </ul>

Problem	Rozwiązanie
Płyn czyszczący wyciekł z pojemnika na płyn czyszczący.	<ul style="list-style-type: none"> <li>▶ Nie naciskaj przycisku zdejmowania pojemnika na płyn czyszczący w jakimkolwiek trybie pracy.</li> <li>▶ Umieść samoczyszczącą ładowarkę poziomo.</li> <li>▶ Jeśli samoczyszcząca ładowarka jest używana, gdy maszyna jest wilgotna, bądź gdy mydło lub żel do golenia znajduje się na maszynie, płyn czyszczący może wyciekać.</li> </ul>
Nie można wyjąć pojemnika na płyn czyszczący.	<ul style="list-style-type: none"> <li>▶ Umieść samoczyszczącą ładowarkę na twardej, płaskiej powierzchni. (Patrz strona 290.)</li> </ul>
Tryb pracy nie uruchamia się.	<ul style="list-style-type: none"> <li>▶ Sprawdź, czy zasilacz jest podłączony do samoczyszczącej ładowarki, a także czy adaptor jest podłączony do gniazda elektrycznego. (Patrz strona 293.)</li> <li>▶ Upewnij się, że maszyna jest prawidłowo podłączona do samoczyszczącej ładowarki. (Patrz strona 293.)</li> <li>▶ Funkcja czyszczenia lub suszenia może nie działać w skrajnie niskich temperaturach (mniej więcej 0 °C lub poniżej).</li> <li>▶ Sprawdź, czy wskaźnik stanu świeci. (Patrz strona 298.)</li> </ul>

Problem	Rozwiązanie
Nie można naładować akumulatora maszynki.	▶ Delikatnie przetrzyj tylne złącze korpusu maszynki i złącza ładowania samoczyszczącej ładowarki używając ściereczki lub chusteczki zwilżonej wodą.
Urządzenie głośnie pracuje.	▶ Podczas czyszczenia: Samoczyszcząca ładowarka wydaje głośnie dźwięk podczas czyszczenia ostrzy. Po czyszczeniu: Samoczyszcząca ładowarka wydaje głośnie dźwięk z powodu usuwania kropli wody w celu szybkiego osuszenia. Dźwięk po zakończeniu czyszczenia różni się od dźwięku podczas czyszczenia. Poziom wody obniżył się i usuwane są krople wody z ostrzy po zakończeniu czyszczenia. Nie oznacza to problemu.

## ► Maszynka

Problem	Rozwiązanie
Wyłącznik zasilania nie włącza golariki.	▶ Urządzenie może nie zostać odblokowane w zależności od warunków użycia. Połóż urządzenie na stole, a następnie podnieś je ponownie. Jeśli urządzenie nadal nie działa, naciśnij wyłącznik zasilania i przytrzymaj przez ponad 2 sekundy, aby wymusić odblokowanie.
Podświetlony wskaźnik czyszczenia (  ). (Wyłącza się w ciągu 1 minuty.)	▶ Oczyszczyć ostrza za pomocą samoczyszczącej ładowarki lub z wykorzystaniem trybu czyszczenia wibracyjnego.
Czujnik golenia nie reaguje.	▶ W zależności od grubości zarostu lub ilości ściętych włosów w głowicy golariki czujnik golenia może nie zadziałać, a odgłosy pracy golariki mogą się nie zmieniać. Jest to normalne zjawisko. ▶ W zależności od rodzaju oraz ilości użytego żelu do golenia czujnik golenia może nie reagować. ▶ Czujnik golenia może nie zadziałać w przypadku niskiego poziomu naładowania akumulatora. W takim przypadku naładuj golarkę. ▶ Zastosuj olej. (Patrz strona 295.) ▶ Czujnik golenia może nie reagować w przypadku zbyt małej ilości oleju na ostrzach.

301



Problem	Rozwiązanie
Czujnik golenia reaguje, nawet jeśli golarka nie styka się ze skórą.	<p>Usuń przycięty zarost z golarki. Kiedy golarka jest wyjątkowo zabrudzona, zdejmij ramkę folii i umyj wodą. (Patrz strona 294.)</p> <p>Wymień zewnętrzną folię urządzenia i/lub ostrza wewnętrzne. Oczekiwany czas eksploatacji zewnętrznej folii urządzenia i ostrzy wewnętrznych:</p> <p>Zewnętrzna folia urządzenia: Około 1 roku</p> <p>Ostrza wewnętrzne: Około 2 lat</p>
Nawet po naładowaniu czas pracy jest krótki.	<p>Zastosuj olej.</p> <p>Można to zredukować, czyszcząc golarkę po każdym goleniu.</p> <p>Kiedy liczba użyć po naładowaniu urządzenia zaczyna się zmniejszać, zbliża się koniec czasu eksploatacji akumulatora.</p>
Golarka nie działa nawet po naładowaniu.	<p>Urządzenie może być używane w temperaturze otoczenia nie niższej niż 5 °C.</p> <p>Akumulator osiągnął kres swojej żywotności.</p> <p>Golarka nie będzie działać przy podłączonym zasilaczu. Z golarki można korzystać po jej wystarczającym naładowaniu i odłączeniu zasilacza.</p>

302

Problem	Rozwiązanie
Dźwięk działania golarki zmienia się podczas golenia.	<p>Działa czujnik golenia. Dźwięk zmienia się w zależności od grubości zarostu.</p> <p>Zastosuj olej.</p> <p>Ostrza nie będą się płynnie poruszać, gdy na ostrzach nie ma oleju, co wymaga większej mocy.</p>
Urządzenie głośno pracuje.	<p>Golarka wydaje wysoki dźwięk ze względu na silnik liniowy. Nie oznacza to problemu.</p> <p>Upewnij się, że ostrza są prawidłowo zamocowane.</p> <p>Wyczyść zewnętrzną folię urządzenia szczoteczką.</p>
Zapach staje się silniejszy.	<p>Można to zredukować, czyszcząc golarkę po każdym goleniu.</p>
Ścinane włosy rozpryskują się na wszystkie strony.	<p>Można to zredukować, czyszcząc golarkę po każdym goleniu.</p> <p>Wyczyść ostrza wewnętrzne szczoteczką, jeśli przywierają do nich zgolony zarost.</p>
Zewnętrzna folia urządzenia nagrzewa się.	<p>Zastosuj olej.</p> <p>Wymień zewnętrzną folię urządzenia, jeśli jest uszkodzona lub zdeformowana. (Patrz strona 296.)</p>

Problem	Rozwiązanie
Golenie nie jest tak dokładne jak wcześniej.	▶ Można to zredukować, czyszcząc golarkę po każdym goleniu.
	Wymień zewnętrzną folię urządzenia i/lub ostrza wewnętrzne. Oczekiwany czas eksploatacji zewnętrznej folii urządzenia i ostrzy wewnętrznych:
	▶ Zewnętrzna folia urządzenia: Około 1 roku Ostrza wewnętrzne: Około 2 lat
	▶ Zastosuj olej.

## Serwis

### Kontakt

Jeśli potrzebujesz informacji bądź gdy golarzka albo przewód zasilający zostały uszkodzone, odwiedź stronę internetową firmy Panasonic <http://www.panasonic.com> lub skontaktuj się z autoryzowanym centrum serwisowym (adres kontaktowy znajdziesz w ulotce paneuropejskiej gwarancji).

## Części zamienne

Części zamienne dostępne są u sprzedawcy lub w Centrum Serwisowym.

Części zamienne dla modelu ES-LV9Q	Folia zewnętrzna i ostrza wewnętrzne	WES9036
	Zewnętrzna folia urządzenia	WES9177
	Ostrza wewnętrzne	WES9170
Specjalny detergent dla systemu czyszczenia i ładowania maszynki do golenia		WES4L03

## Żywotność akumulatora

Żywotność akumulatora wynosi 3 lata. Akumulator w tej golarce nie jest przystosowany do wymiany przez użytkownika. Wymianę akumulatora należy zlecić autoryzowanej placówce serwisowej.



## Ochrona środowiska i recykling materiałów

Ta golarka zawiera akumulator litowo-jonowy.  
Prosimy o oddanie zużytego akumulatora do utylizacji w miejscu oficjalnie do tego wskazanym, jeżeli takie istnieje w Twoim kraju.

### Pozbywanie się zużytych urządzeń elektrycznych i elektronicznych oraz baterii

Dotyczy wyłącznie obszaru Unii Europejskiej oraz krajów posiadających systemy zbiórki i recyklingu



Niniejsze symbole umieszczane na produktach, opakowaniach i/lub w dokumentacji towarzyszącej oznaczają, że nie wolno mieszać zużytych urządzeń elektrycznych i elektronicznych oraz baterii z innymi odpadami domowymi/komunalnymi.

W celu zapewnienia właściwego przetwarzania, utylizacji oraz recyklingu zużytych urządzeń elektrycznych i elektronicznych oraz zużytych baterii, należy oddawać je do wyznaczonych punktów gromadzenia odpadów zgodnie z przepisami prawa krajowego.

Poprzez prawidłowe pozbywanie się zużytych urządzeń elektrycznych i elektronicznych oraz zużytych baterii pomagasz oszczędzać cenne zasoby naturalne oraz zapobiegać potencjalnemu negatywnemu wpływowi na zdrowie człowieka oraz na stan środowiska naturalnego. W celu uzyskania informacji o zbiórce oraz recyklingu zużytych urządzeń elektrycznych i elektronicznych oraz baterii prosimy o kontakt z władzami lokalnymi. Za niewłaściwe pozbywanie się tych odpadów mogą grozić kary przewidziane przepisami prawa krajowego.



### Dotyczy symbolu baterii (symbol poniżej)

Ten symbol może występować wraz z symbolem pierwiastka chemicznego. W takim przypadku wymagania Dyrektywy w sprawie określonego środka chemicznego są spełnione.

## Utylizacja wbudowanego akumulatora

### Wymij wbudowany akumulator, zanim wyrzucisz golarkę.

Upewnij się, że akumulator zostanie oddany w oficjalnie wyznaczonym miejscu, jeżeli takie miejsce jest dostępne. Ten rysunek powinien być używany tylko podczas utylizacji golarki, a nie do jej naprawy. Samodzielny demontaż golarki sprawi, że nie będzie ona już wodoodporna, co może spowodować jej uszkodzenie.

- Wymij golarkę z zasilacza.
- Naciśnij wyłącznik zasilania, aby włączyć zasilanie i nie wyłączaj go, aż akumulator rozładuje się całkowicie.
- Wykonując kolejno czynności od ① do ⑤ unieś, a następnie wyjmij akumulator.
- Zachowaj ostrożność, aby styki ujemny i dodatni wyjętego akumulatora nie zostały zwarte. Zaizoluj złącza taśmą klejącą.

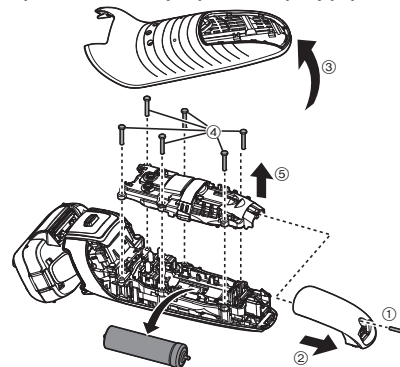

## Dane techniczne

Źródło zasilania	Patrz tabliczka znamionowa na zasilaczu. (Automatyczne dostosowanie do napięcia zasilania)
Napięcie pracy silnika	3,6 V $\overline{=}$
Czas ładowania	Okolo 1 godziny
Poziom hałasu	w trybie golenia: 64 (dB (A) odp. 1 pW) w trybie przycinania: 68 (dB (A) odp. 1 pW)

Produkt przeznaczony wyłącznie do użytku domowego.

GB

D

F

I

NL

E

DK

P

N

S

FIN

**PL**

CZ

SK

H

RO

TR





# Panasonic

Provozní pokyny  
Akumulátorový holicí strojek (pro domácnost)  
Model č. ES-LV9Q

## Obsah

<b>Bezpečnostní opatření.....</b>	<b>310</b>	<b>Když svítí indikátor nízké hladiny/stavu</b>	<b>323</b>
Účel použití .....	314	.....	323
Označení částí .....	314	<b>Často kladené otázky .....</b>	<b>324</b>
Příprava .....	315	<b>Řešení potíží .....</b>	<b>324</b>
Použití.....	317	<b>Servis.....</b>	<b>329</b>
Důkladné čištění .....	320	<b>Ochrana životního prostředí a recyklace</b>	<b>329</b>
<b>Výměna vnější planžety přístroje a</b>	<b>321</b>	<b>materiálů.....</b>	<b>329</b>
<b>vnitřních břitů .....</b>	<b>321</b>	<b>Technické údaje.....</b>	<b>330</b>
<b>Výměna čistící kapaliny .....</b>	<b>322</b>		

Děkujeme vám za zakoupení výrobku Panasonic.

Před zahájením provozu přístroje si přečtete tyto pokyny a uložte si je pro pozdější použití.

## Varování

- Tento spotřebič mohou používat děti od 8 let a výše a osoby s omezenými fyzickými, smyslovými nebo duševními schopnostmi nebo nedostatkem zkušeností a znalostí pouze tehdy, pokud jsou pod dohledem dospělé osoby nebo pokud obdržely informace o bezpečném používání spotřebiče a chápou možná rizika. Výrobek není určen pro děti na hraní. Čištění a uživatelskou údržbu nesmějí provádět děti bez dohledu.
- Napájecí šňůru nelze vyměnit. Je-li napájecí šňůra poškozena, síťový adaptér musí být vyřazen.
- Holicí strojek je určen pro mokré nebo suché holení. Pro mokré holení se používá s holicí pěnou. Je vodotěsný, proto jej lze používat ve sprše a omývat vodou. Tento symbol znamená, že přístroj je vhodný pro použití ve vaně či sprše.



- Nepoužívejte žádný jiný, než dodaný síťový adaptér a samočisticí nabíječku, k žádnému jinému účelu. Dodaným síťovým adaptérem a samočisticí nabíječkou rovněž nenabíjejte žádný jiný výrobek. (Viz str. 314.)
- Následující symbol znamená, že k připojení elektrického spotřebiče k rozvodné síti je nutná specifická odnímatelná napájecí jednotka. Označení typu napájecí jednotky je vyznačené vedle symbolu.





GB
D
F
I
NL
E
DK
P
N
S
FIN
PL
<b>CZ</b>
SK
H
RO
TR

## Bezpečnostní opatření



Abyste snížili nebezpečí zranění, úmrtí, úrazu elektrickým proudem, požáru a poškození majetku, vždy dodržujte následující bezpečnostní opatření.

### Vysvětlení použitých symbolů

Následující symboly jsou použity pro označení a popis stupně nebezpečí vzniku zranění a poškození majetku způsobeného ignorováním upozornění a nesprávným používáním.

	<b>NEBEZPEČÍ</b>	Označuje potenciální riziko, které skončí vážným zraněním nebo úmrtím.
	<b>VAROVÁNÍ</b>	Označuje potenciální riziko, které může skončit vážným zraněním nebo úmrtím.
	<b>UPOZORNĚNÍ</b>	Označuje nebezpečí, které může vést k lehkému zranění nebo k poškození majetku.

Následující symboly jsou používány pro klasifikaci a popis typů instrukcí, které je nutno dodržovat.

	Tento symbol se používá pro upozornění uživatele na konkrétní postup, který nesmí být prováděn.
	Tento symbol se používá pro upozornění uživatele na konkrétní postup, který musí být dodržen v zájmu bezpečného provozu zařízení.

310

## VAROVÁNÍ

### ► Tento spotřebič

**Dodaný holicí strojek má zabudovanou nabíjecí baterii.**

-  **Nevhazujte jej do ohně, nevystavujte teplu, ani nenabíjejte, nepoužívejte nebo neponechávejte v prostředí s vysokou teplotou.**

- Takové chování může způsobit přehřátí, vznícení nebo explozi.

**Výrobek neupravujte, ani neopravujte.**

-  - Takové chování může způsobit požár, úraz elektrickým proudem nebo zranění.

S opravami (výměna baterie atd.) se obraťte na autorizované servisní středisko.

-  **Výrobek nikdy nerozebírejte s výjimkou jeho likvidace.**



- Takové chování může způsobit požár, úraz elektrickým proudem nebo zranění.

### ► V případě jakékoliv abnormality nebo selhání

**Adaptér přestaňte okamžitě používat a odpojte jej, pokud dojde k nějaké abnormalitě nebo selhání.**

- V opačném případě může dojít k úrazu elektrickým proudem nebo zranění či požáru.

**<Případy abnormality nebo selhání>**

-  **Hlavní jednotka, samočisticí nabíječka, adaptér či kabel jsou zdeformované nebo abnormálně horké.**
  -  **Hlavní jednotka, samočisticí nabíječka, adaptér či kabel zapáchají spáleninou.**
  -  **Během používání nebo nabíjení hlavní jednotky, samočisticí nabíječky, adaptéru či kabelu se ozývají abnormální zvuky.**
- Okamžitě žádejte kontrolu nebo opravu v autorizovaném servisním středisku.



# VAROVÁNÍ

## ► Napájení



Napájecí adaptér do zásuvky nezapojíte ani jej neodpojujete mokřými rukama.

- Takové chování může způsobit úraz elektrickým proudem nebo zranění.



Sít'ový adaptér a samočisticí nabíječku neponořujte do vody, ani je neomyvejte vodou.

Nepokládejte sít'ový adaptér a samočisticí nabíječku nad vodou naplněné umyvadlo nebo vanu ani do jejich blízkosti.

Nikdy nepoužívejte přístroj, pokud je sít'ový adaptér poškozen nebo pokud napájecí vidlice přesně nedoléhá do elektrické zásuvky.

Kabel nepoškozujte, neupravujte jej ani silně neohýbejte, netahejte za něj ani s ním nekrutíte. Nepokládejte na něj nic těžkého a vyvarujte se jeho skřípnutí.

- Takové chování může způsobit úraz elektrickým proudem nebo požár v důsledku zkratu.



Nepoužívejte způsobem přesahujícím jmenovité napětí nebo vedení zásuvky elektrické sítě.

- Překročení napětí připojením příliš mnoha zástrček k jedné zásuvce elektrické sítě může způsobit požár v důsledku přehřátí.



Vždy se ujistěte, zda je spotřebič provozován s využitím zdroje napájení odpovídajícího nominálnímu napětí vyznačenému na sít'ovém adaptéru.

Adaptér plně zasuňte do zásuvky.

- Nedodržení tohoto pokynu může způsobit požár či úraz elektrickým proudem.



Při čištění holicího strojku vodou odpojte sít'ový adaptér.

- Pokud tak neučiníte, může dojít k úrazu elektrickým proudem nebo zranění.



Napájecí vidlici a zástrčku přístroje pravidelně čistěte, abyste předcházeli hromadění prachu.

- Pokud tak neučiníte, může dojít ke vzniku požáru v důsledku závady izolace, způsobené vlhkostí.

## ► Prevence nehod



Osoby používající implantované elektronické zařízení, jako je např. kardiostimulátor, by měly zabránit tomu, aby se tato jednotka dotýkala pokožky v místech, kde je toto lékařské elektronické zařízení implantováno.

- Mohlo by to vést k nehodě či onemocnění.



Výrobek neskladujte v dosahu dětí nebo kojenců.

Nedovolte jim přístroj používat.

- Vkládání částí nebo příslušenství do úst může způsobit úraz nebo zranění.



Samočisticí nabíječku nepoužívejte ani neskladujte na žádných elektrických zařízeních.

- Takové chování může způsobit úraz elektrickým proudem způsobený rozlitou kapalinou nebo požár v důsledku zkratu.

Pokud omylem dojde k požití čistícího prostředku nebo oleje, nevyvolávejte zvracení, vypijte velké množství vody a obraťte se na lékaře.



Pokud čistící prostředek či olej přijde do kontaktu s očima, okamžitě je důkladně vypláchněte pod tekoucí vodou a kontaktujte lékaře.

- Nedodržení těchto pokynů může způsobit zdravotní problémy.



## VAROVÁNÍ

Pokud se čisticí prostředek dostane do kontaktu s pokožkou, okamžitě a důkladně ji omyjte mýdlem. Pociťte-li na pokožce nebo na kterémkoli jiném místě podráždění, přestaňte strojek okamžitě používat a kontaktujte lékaře.

- Nedodržení těchto pokynů může mít za následek fyzické zranění nebo poranění pokožky.



## UPOZORNĚNÍ

### ► Ochrana pokožky

Při přikládání vnější planžety přístroje na rty nebo jinou část obličeje nadměrně netlačte.



Vnější planžetu přístroje nepřikládejte přímo na kožní výrůstky nebo na poraněnou pokožku. Nedotýkejte se části s břitem (kovová část vnitřního břitu).  
- Mohlo by dojít k poranění pokožky nebo ruky.

Na vnější planžetu přístroje netlačte silou. Rovněž se vnější planžety přístroje během použití nedotýkejte prsty ani nehty.



Tento produkt nepoužívejte k holení hlavy ani jiných částí těla, než je určeno.  
- Může tím dojít k poranění kůže nebo zkrácení životnosti vnější planžety přístroje.

Neodebírejte holicí strojek ze samočisticí nabíječky, je-li v režimu "AUTO" nebo režimu "Sušení/Nabíjení".



- Takové počínání může vést k popálení v důsledku vysokých teplot v okolí čepele.



Před použitím se přesvědčte, zda vnější planžeta přístroje není deformovaná či poškozená.

- Nedodržení tohoto pokynu může vést k poranění pokožky.



Při přepravě nebo skladování zakryjte holicí strojek ochranným krytem.

- Nedodržení tohoto pokynu může způsobit poranění kůže nebo zkrácení životnosti vnější planžety přístroje.

### ► Dodržujte ve vlastním zájmu následující bezpečnostní opatření



Při skladování kabel nenamotávejte kolem adaptéru.

- Takové počínání může vést k poškození vodičů kabelu pod napětím a následnému požáru v důsledku zkratu.



Nedovolte, aby se do napájecí vidlice nebo zástrčky přístroje dostaly kovové předměty nebo nečistoty.

- Takové chování může způsobit úraz elektrickým proudem nebo požár v důsledku zkratu.



Neodpojujte adaptér nebo zástrčku přístroje chycením kabelu.

- Takové chování může způsobit úraz elektrickým proudem nebo zranění.



Váš holicí strojek nepůjčujte nikomu z rodiny ani nikomu jinému.

- Opačné jednání může mít za následek vznik infekce nebo zánětu.



Vyvarujte se upuštění přístroje, ani jej neházejte na jiné předměty.

- Mohlo by dojít ke zranění.



Čisticí prostředek nepoužívejte k jinému účelu než je mytí břitů holicího strojku.

- Použití s ostatními produkty může způsobit změnu barvy nebo prasknutí.



## UPOZORNĚNÍ



**Rozlitou čisticí kapalinu okamžitě vytřete.**

- Dlouhodobý kontakt může způsobit ztrátu barvy kožených výrobků nebo dřevěných podlah.



**Odpojte adaptér ze zásuvky elektrické sítě, pokud neprobíhá nabíjení.**

- Pokud tak neučiníte, může dojít k úrazu elektrickým proudem nebo požáru v důsledku probíjení elektřiny, způsobeného poškozením izolace.



**Při otevírání čisticího prostředku buďte opatrní, protože hubička je ostrá.**

- Jinak může dojít k poranění.

## Manipulace s vyjmutou baterií při likvidaci



## NEBEZPEČÍ

- Nabíjecí baterie je určena k použití výhradně pro tento přístroj. Nepoužívejte baterii s žádnými jinými výrobky.
- Baterii nenabíjejte po jejím vyjmutí z výrobku.
- Nevhazujte ji do ohně a nevystavujte teplu.
- Baterii nedemontujte, neupravujte, nevystavujte úderům, ani nepropírájte hřebíkem.
- Nepropojte vzájemně kladný a záporný pól baterie pomocí jiných kovových předmětů.
- Baterii nepřpravujte ani neskladujte společně s kovovými šperky, jako jsou náhrdelníky a vlásenky.
- Baterii nepoužívejte ani nenechávejte v místech, kde bude vystavena vysokým teplotám, jako je přímé sluneční záření nebo v blízkosti zdrojů tepla.
- Nikdy trubici nezbavujte pláště.
- Takové chování může způsobit přehřátí, vznícení nebo explozi.



## VAROVÁNÍ



**Po vyjmutí z přístroje nenechávejte nabíjecí baterii v dosahu dětí či kojenců.**

- V případě náhodného požití baterie hrozí nebezpečí zranění. Pokud k tomu dojde, neprodleně se obraťte na lékaře.



**Pokud kapalina z baterie vytéká a dostane se do kontaktu s očima, oči si netřete a důkladně je vypláchněte čistou vodou, například kohoutkovou.**

- V opačném případě může dojít ke zranění očí. Neprodleně se obraťte na lékaře.

GB

D

F

I

NL

E

DK

P

N

S

FIN

PL

CZ

SK

H

RO

TR



## UPOZORNĚNÍ



**Pokud kapalina z baterie vytéká a dostane se do kontaktu s pokožkou nebo oblečením, vypláchněte ji čistou vodou, například kohoutkovou.**

- V opačném případě může dojít k zánětu.

## Účel použití

- Holte se metodou mokrého holení s použitím pěny po dobu minimálně tří týdnů a vnímejte rozdíl. Na holicí strojek Panasonic pro mokré/suché holení si musíte krátkou chvíli zvykat, protože pokožka a vousy potřebují vždy přibližně jeden měsíc na to, aby se přizpůsobily nové metodě holení.
- Zabraňte kontaktu vnější planžety s tvrdými předměty. Mohlo by dojít k poškození břitů, které jsou velmi tenké a snadno se deformují.
- Nesušte hlavní jednotku fénem nebo teplovzdušným topidlem. Mohlo by dojít k poškození nebo deformaci dílů.
- Nenechávejte holicí strojek s rámem planžety vystavený přímému slunečnímu svitu. Mohlo by dojít k poškození těsnění a ztrátě funkce vodotěsnosti, což může vést k selhání.
- Po použití skladujte holicí strojek v místě s nízkou vlhkostí. V opačném případě by mohlo dojít k poškození přístroje způsobenému kondenzací nebo vytvořením rzi.
- Nenechávejte čisticí prostředek na místech s vysokou teplotou. Mohlo by dojít k jeho zkažení.
- Oba vnitřní břity ponechte zasunuté ve strojku. Je-li zasunut pouze jeden vnitřní břit, může se holicí strojek zničit.
- Čistíte-li holicí strojek vodou, nepoužívejte mořskou nebo horkou vodu. Nenamáčejte holicí strojek ve vodě příliš dlouho.

314

## Označení částí

### A Hlavní část

- 1 Ochranný kryt
- 2 Vnější planžeta přístroje
- 3 Rám planžety
- 4 Jemné válečky
  - Pomáhají snadnějšimu klouzání po pokožce.
- 5 Tlačítka pro uvolnění rámu fólie
- 6 Spínač
- 7 Displej s kontrolkami
  - a. Kontrolka doby použití
  - b. Kontrolka kapacity baterie
  - c. Kontrolka holení ( $\frac{1}{2}$ )
  - d. Kontrolka čištění ( $\frac{1}{2}$ )
  - e. Kontrolka zámku spínače ( $\frac{1}{2}$ )
  - f. Kontrolka kontroly fólie břitů ( $\frac{1}{2}$ )
  - g. Kontrolka stavu nabití baterie ( $\frac{1}{2}$ )
- 8 Zdířka spotřebiče
- 9 Sekce vnější planžety
- 10 Tlačítka pro uvolnění vnější planžety přístroje
- 11 Vnitřní břity
- 12 Zastřihovač
- 13 Rukojeť zastřihovače
- 14 Zadní zásuvka hlavní části

### B Samočisticí nabíječka

- 15 Nabíjecí kontakty
- 16 Tlačítko pro sejmutí nádoby na čisticí kapalinu
- 17 Přívodní kanál
- 18 Zásuvka samočisticí nabíječky
- 19 Uvolňovací páčka zámku
- 20 Filtr čisticí kapaliny
- 21 Nádobka na čisticí kapalinu
- 22 Indikátor stavu
- 23 Indikátor nízké hladiny
- 24 Indikátor čištění
- 25 Indikátor sušení
- 26 Tlačítko pro volbu funkcí

### C Síťový adaptér (RE7-87)

- 27 Adaptér
- 28 Napájecí vidlice
- 29 Kabel
- 30 Zástrčka přístroje

Příslušenství

### D Cestovní pouzdro

### E Kartáček na čištění

### F Olej

### G Speciální čisticí prostředek (Čisticí prostředek)

### H Provozní pokyny

### I Záruční list



V době zakoupení mohou být uvnitř samočisticí nabíječky kapky vody, nicméně to nemá žádný vliv na hygienu nebo výkon. (Jsou to zbytky destilované vody použité pro testování výkonu.)

## Příprava

### Nabíjení holicího strojeku

- Vypněte holicí strojek.
- Veškeré kapičky vody ze zadní zásuvky hlavní části vysušte.

**1 Zasuňte zástrčku přístroje [C30] do samočisticí nabíječky [B].**

**2 Odstraňte ochranný kryt [A1] stisknutím strany krytu a vložte holicí strojek do samočisticí nabíječky.**

- Pomalu vložte holicí strojek do samočisticí nabíječky a dávejte pozor, ať nedojde k poškození vnější planžety přístroje.

**3 Zapojte adaptér [C27] do zásuvky.**

- Přesvědčte se, zda svítí kontrolka stavu nabití baterie (→).
- Doba nabíjení se dokončí přibližně za 1 hodinu.

**4 Po dokončení nabíjení odpojte adaptér.**

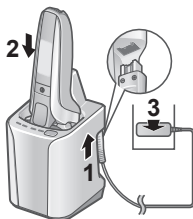

### Během nabíjení



Svítí →.  
Číslo kontrolky kapacity baterie se bude v průběhu nabíjení zvyšovat.

### Když je nabíjení dokončeno



Všechny kontrolky kapacity baterie a → se rozsvítí a po 5 sekundách zhasnou.

### Poznámky

- Při prvním nabíjení holicího strojeku, nebo pokud nebyl holicí strojek používán déle než 6 měsíců, se doba nabití může změnit nebo se kontrolka stavu nabití baterie (→) nemusí několik minut rozsvítit. Pokud zůstane adaptér připojen, kontrolka se rozsvítí později.
- Doporučená okolní teplota pro nabíjení je 10 °C – 35 °C. V extrémně nízkých nebo vysokých teplotách může nabíjení trvat déle, nebo kontrolka stavu nabití baterie (→) rychle blikne a baterie se nemusí nabít vůbec.
- Holicí strojek lze při plném nabití používat zhruba 2 týdny. (Při jednom třímínutovém holení nasucho denně při pokojové teplotě 20 °C – 30 °C.) Počet dnů se liší v závislosti na následujících podmínkách:
  - hustota vousů,
  - tlak vyvíjený na kůži,
  - frekvence použití režimu čištění ultrazvukovými vibracemi.
- Pokud použití spotřebiče způsobuje rušení rádia nebo jiných zdrojů, přesuňte se se spotřebičem na jiné místo.

## Nabíjení bez samočisticí nabíječky

- Vypněte holicí strojek.
- Utřete všechny kapky vody na zdířce spotřebiče.

**1 Do holicího strojku zasuňte zástrčku přístroje [C30].**

**2 Zapojte adaptér [C27] do zásuvky.**

**3 Po dokončení nabíjení odpojte adaptér.**

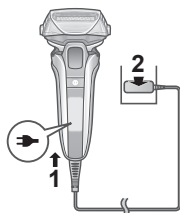

### Poznámka

Holicí strojek nelze používat během nabíjení.

## Příprava čistící kapaliny

Čištění můžete zahájit ihned po použití, pokud jste zahájili přípravu předem. (Viz str. 319.)

- Odstraňte síťový adaptér ze samočisticí nabíječky.

**1 Stiskněte tlačítko pro sejmутí nádoby na čistící kapalinu (1) a odložte nádobu na čistící kapalinu (2) na první a plochý povrch.**

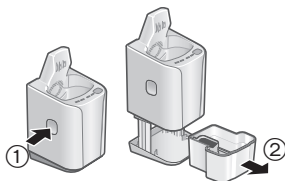

- Je-li samočisticí nabíječka zdvižená nebo umístěná na měkkém povrchu, jako jsou koberce, uvolňovací páčka zámku správně nezapadne do nabíječky. V takovém případě nelze sejmout nádobu na čistící kapalinu.

**2 Nalijte vodu z kohoutku (1) a čistící prostředek (2) do nádoby na čistící kapalinu.**

- Dejte pozor, aby hladina vody nestoupala nad rysku označující maximum vody (a).
- Nalijte celé balení čistícího prostředku.

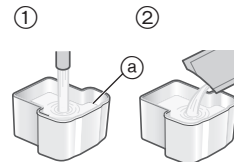

**3 Pomalu vložte nádobku na čistící kapalinu [E21] do samočisticí nabíječky [E], aby zacvakla.**

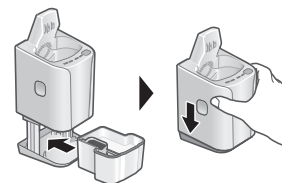

### Poznámky

- Informace o výměně čistící kapaliny jsou na stránce 322.
- Do samočisticí nabíječky používejte výhradně speciální čistící prostředek určený pro holicí strojky Panasonic. V opačném případě může dojít k poruše nebo selhání.
- Nenaklánějte samočisticí nabíječku. Mohlo by dojít k rozlítí nebo se sníží počet dní, po kterých lze čistící kapalinu použít.
- Pokud čistící kapalinu používáte jednou denně, můžete ji používat přibližně 30 dní. (To se liší v závislosti na hustotě vousu a okolní teplotě.)

## Použití

Tento spotřebič má funkci chytrého zámku, spínač se tak automaticky zamkne, aby se předešlo náhodnému spuštění, když se neholíte.

### ► Odemknutí spínače

Kontrolky se rozsvítí směrem nahoru a spínač se automaticky odemkne jakmile uchopíte hlavní část.

- Zobrazí se zbývající kapacita baterie a vypne se zhruba po uplynutí 1 sekundy.



### ► Zamknutí spínače

Kontrolky se rozsvítí směrem dolů a spínač se automaticky zamkne 1 minutu po uvolnění hlavní části.

- Kontrolka zámku spínače (🔒) se rozsvítí a po 5 sekundách zhasne.

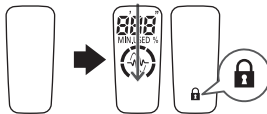

- Snímač může reagovat a spínač se může odemknout, je-li v blízkosti elektrické zařízení nebo kovový předmět. To je však normální.

## Holení vousů

### 1 Stiskněte a začněte holení.

- Spustí se "snímač holení", který automaticky upravuje výkon podle tloušťky vousů. Přístroj bude holit s vysokým výkonem na místech, kde jsou vousy husté, a sníží výkon na místech, kde jsou vousy tenké, aby se snížilo zatížení pokožky.



### Tipy pro lepší holení

Použijte vnější planžetu přístroje kolmo k pokožce a holte pomalým posunováním holicího strojeku po tváři proti směru růstu vousů.

- Vousy pod bradou a okolo hrdla lze oholit lépe, když si vypnete pokožku tak, aby se vousy postavily.
- Abyste zabránili poškození vnější planžety přístroje, neholte se pouze částí této planžety.

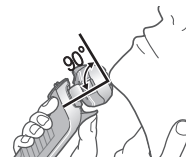

### 2 Po dokončení stiskněte .

Při používání



Zobrazí se doba použití a zbývající kapacita baterie a po 7 sekundách zmizí.

- Po 10 minutách se zobrazený čas vrátí na [0'00"].
- Kontrolka holení () bliká.

Po použití

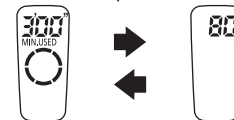

Doba použití a zbývající kapacita baterie budou střídatě blikat a po 8 sekundách se vypnou.

### Když je kapacita baterie nízká

Zobrazí se "10%" a indikátor "—" začne blikat.  
Spotřebič po vypnutí dvakrát pípne.

- Když se zobrazí "10%", můžete se ještě oholit jednou nebo dvakrát. (Záleží na způsobu použití strojku.)



### Poznámky

- Přístroj nemusí fungovat při okolní teplotě nižší než 5 °C.
- V závislosti na typu a množství holicího gelu nemusí snímač holení správně reagovat. To je však normální.
- V závislosti na hustotě vousů nebo na množství odstřížených vousů nakupených v hlavici holicího strojku snímač holení nemusí správně reagovat a ani zvuk vydávaný přístrojem se nemusí změnit. To není abnormální.
- Při používání holicího strojku položte prsty na opěrku prstů, čímž zabráníte nesprávnému chodu přístroje.
- Režim čištění sonickou vibrací se aktivuje při stisknutí spínače na dobu delší než 2 sekundy, když holicí strojek nepracuje. (Viz str. 320.)  
V tomto režimu se nelze holit.

### ► Přepnutí hlavice holicího strojku

Způsob použití můžete změnit.

#### FREE

Hlavice holicího strojku se pohybuje, aby nedocházelo k vynechání míst.



#### LOCK

Hlavici holicího strojku lze uzamknout.



### ► Používání zastříhovače

1. Vysuňte rukojeť zastříhovače nahoru do polohy "mm" tak, aby byl zastříhovač ve vzpřímené poloze.
2. Stiskněte a začněte s použitím.



Stiskněte a podržte horní přepínač a zastříhovač stáhněte zasunutím rukojeti zastříhovače dolů.

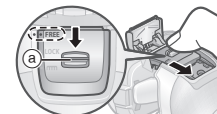

### Tipy pro lepší použití

Ostří zastříhovače jemně a kolmo přiložte na pokožku a pohybujte směrem dolů.

Zastříhování kotel

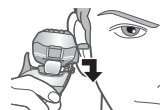

Zkrácení dlouhých vousů



## Čištění, sušení, nabíjení

Doporučujeme čistit holicí strojek po každém použití.

### 1 Vložte holicí strojek do samočisticí nabíječky [C] a zapojte adaptér [C27] do domácí zásuvky. (Viz str. 315.)

- Přesvědčte se, zda svítí kontrolka stavu nabití baterie (➔).
- Když se rozsvítí indikátor nízké hladiny nebo indikátor stavu, potřebné informace naleznete na straně 323.

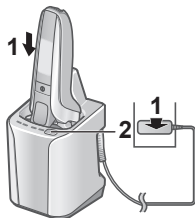

### 2 Stiskněte **SELECT**.

Indikátor čištění a indikátor sušení se rozsvítí a přibližně po 6 sekundách se spustí režim "AUTO".

- Jakmile se režim AUTO spustí, není možné jej změnit.

**Čištění**  
10 min.



**Sušení**  
80 min.\*



**Nabíjení**  
0 až 60 min.



\*Je-li okolní teplota samočisticí nabíječky nízká (cca 15 °C nebo nižší): 170 min.

### 3 Jakmile je dokončen zvolený režim, vyjměte adaptér.

Vyčistěte holicí strojek vodou nebo kartáčkem na čištění jednou za měsíc. (Viz strany 320 a 321.) Část zúžení hlavní jednotky (a), přidavná část s vnitřními břity (b), zastříhovač, otvory vnější planžety přístroje atd. nelze čistit pomocí samočisticí nabíječky.

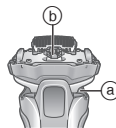

## Změna režimu samočisticí nabíječky

Režim "Nabíjení" se spustí po připojení holicího strojku a tento režim lze změnit stisknutím tlačítka pro volbu funkcí.

**Režim nabíjení**  
(Nabíjení)



**Režim AUTO**  
(Čištění/Sušení/  
Nabíjení)



**Režim sušení/  
nabíjení**  
(Sušení/Nabíjení)



### Poznámky

- Dávejte pozor, abyste nestiskli tlačítko pro sejmutí nádoby na čisticí kapalinu během čištění, neboť může dojít k vylití čisticí kapaliny a selhání funkce.
- Doba sušení se může zvýšit při teplotě okolního prostředí 15 °C nebo nižší. Funkce čištění nebo sušení nemusí fungovat za velmi nízkých teplot (přibližně 0 °C nebo nižších).
- Mazací složka je součástí čisticího prostředku, a proto je zachováno hladké holení bez použití oleje.

## Důkladné čištění

### Čištění vodou

- Vypněte holicí strojek a odpojte síťový adaptér.

#### 1 Na vnější planžetu přístroje [A②] naneste mýdlo a trochu vody.



#### 2 Stisknutím a přidržení tlačítka [A①] déle než na 2 sekundy spustíte režim čištění sonickými vibracemi.

- Stříkání pěny je zastaveno.
- Kontrolky kapacity baterie postupně blikají.
- Po přibližně 20 sekundách dojde k automatickému vypnutí, nebo můžete přístroj vypnout stisknutím spínače.



#### 3 Sejměte sekci vnější planžety [A③] a vyčistěte ji tekoucí vodou.

- Informace o připojení a vyjmutí sekce vnější planžety se nacházejí na straně 321.
- Rozstříkávání vody omezíte, pokud strojek oplachujete v režimu čištění ultrazvukovými vibracemi.
- Po opláchnutí vodou zatřeste holicím strojkem tak, abyste odstranili nadbytečnou vlhkost, a poté utřete kapky vody suchým hadříkem.



#### 4 Připojte sekci vnější planžety a vysušte pomocí samočisticí nabíječky [A].

1. Vložte holicí strojek do samočisticí nabíječky a zapojte adaptér do domácí zásuvky.
  - Přesvědčte se, zda svítí kontrolka stavu nabití baterie (→).
2. Stiskněte dvakrát [SELECT].  
Indikátor sušení se rozsvítí a režim "Sušení/Nabíjení" se spustí přibližně po 6 sekundách.
  - Přepnout na režim "AUTO" je možné i po spuštění režimu "Sušení/Nabíjení".

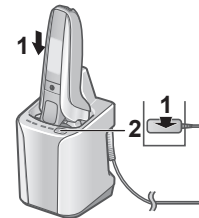

Sušení  
180 min.

Nabíjení  
0 až 60 min.

CLEAN DRY

CLEAN DRY

3. Jakmile je dokončen zvolený režim, vyjměte adaptér.

#### 5 Promažte strojek.

Hladký pohyb břitů a komfortní holení budou zachovány.

1. Na každou vnější planžetu přístroje naneste kapku oleje.
2. Nadzvedněte zastříhávač a kápněte dovnitř kapku oleje.
3. Holicí strojek zapněte a nechte jej běžet po dobu přibližně 5 sekund.
4. Holicí strojek vypněte a měkkým hadříkem setřete z vnější planžety přístroje přebytečný olej.



## ► Vysoušení holicího strojku bez samočisticí nabíječky

Sušte ve stínu a naneste olej.



### Poznámky

- Dávejte pozor, abyste při odkapávání vody neudeřili hlavní částí o umyvadlo nebo jiný předmět. Mohlo by dojít k poškození přístroje.
- Přístroj neotírejte ředidly, benzínem, alkoholem atd. Mohlo by dojít k poškození, rozlomení nebo změně barvy dílů. Otřete zředěnou mýdlovou vodou.
- Nepoužívejte jiné čisticí prostředky pro kuchyň nebo koupelnu než mýdlo na ruce. Mohlo by dojít k poškození.
- Nepoužívejte samočisticí nabíječku, pokud jsou na holicím strojku stále kapky vody nebo mýdlo. Mohlo by dojít ke změně úrovně koncentrace nebo složení čisticí kapaliny v nádobce na čisticí kapalinu, což může snížit účinnost čištění, sterilizace, mazání a sušení. Zároveň může dojít k vylití čisticí kapaliny ze samočisticí nabíječky.

## Čištění pomocí kartáčku

Sejměte sekci vnější planžety a vnitřní břity.  
(Viz tato strana.)

### ► Čištění dlouhým kartáčkem

Dlouhým kartáčkem očistěte sekci vnější planžety [A ⑨], vnější planžetu přístroje [A ⑩], tělo holicího strojku [A] a zastříhovač [A ⑫].



## ► Čištění krátkým kartáčkem

- Krátkým kartáčkem očistěte vnitřní břity [A ⑪] pohybem ve směru znázorněném na obrázku.
- Nepohybujte krátkým kartáčkem kolmo proti břitům, abyste nepoškodili nebo nezrupili vnitřní břity.

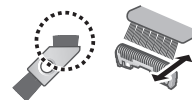

## Výměna vnější planžety přístroje a vnitřních břitů

Na displeji s kontrolkami se jednou ročně zobrazí ☹️. (Za předpokladu pravidelného používání 3 minuty denně) Když se tento symbol zobrazí, doporučujeme zkontrolovat vnější planžetu přístroje a vnitřní břity.

Stisknutím a přidržením spínače déle než 30 sekund indikátor vypnete ☹️.

I když ☹️ nezhasne ihned po výměně, vypne se automaticky přibližně po 7 použitích.

vnější fólie přístroje	jednou za rok
vnitřní břity	jednou za dva roky

### ► Vyjmutí sekce vnější planžety

Stiskněte tlačítka pro uvolnění rámu fólie [A ⑤] a zvedněte sekci vnější fólie [A ⑨] nahoru.

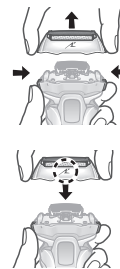

### ► Připevnění sekce vnější planžety

Otočte značku rámu fólie (↻) dopředu a pevně připevněte sekci vnější fólie [A ⑨] k holicímu strojku tak, aby zacvakla.

### ► Výměna vnější planžety přístroje

1. Stiskněte tlačítka pro uvolnění vnější planžety přístroje [A⑩] a zatlačte sekci vnější planžety přístroje dolů [A②].

- Nevývíjejte nadměrný tlak při stisku tlačítek pro uvolnění vnější planžety přístroje.

Mohlo by dojít k ohnutí vnější planžety přístroje, což by zabránilo dokonalému spojení s rámem planžety.

2. Zarovnejte značku rámu planžety (↗) se značkou vnější planžety přístroje (△) a pevně je k sobě zatlačte, dokud neuslyšíte cvaknutí.

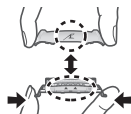

### ► Výměna vnitřních břitů

1. Vyjměte vnitřní břitě [A⑪] jeden po druhém.

2. Vnitřní břitě zasouvajte postupně.

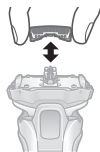

### Poznámka

Nevyhazujte rám planžety.

## Výměna čisticí kapaliny

Když po stisknutí tlačítka pro volbu funkcí svítí indikátor stavu po dobu 5 sekund, je třeba vyměnit čisticí kapalinu.

- I když se indikátor stavu nerozsvítí, vyměňte čisticí kapalinu po uplynutí 6 měsíců.

**1 Odstraňte síťový adaptér [C] a vyjměte nádobku na čisticí kapalinu [B②]. (Viz str. 316.)**



**2 Vylijte starou čisticí kapalinu.**  
• Můžete ji vylít do odpadu.

**3 Vypláchněte nádobku na čisticí kapalinu.**

- Doplnějte vodu dle obrázku, přičemž nakloňte nádobku na čisticí kapalinu a jemně s ní třeste.
- Můžete čistit se sejmутým filtrem čisticí kapaliny. Po opláchnutí nasadte filtr čisticí kapaliny.



**4 Hadříkem nebo papírovým kapesníkem navlhčeným ve vodě jemně setřete všechny zbytky vosu přilepené uvnitř čisticího zásobníku (a).**

- Rohy a nerovné části čisticího zásobníku očistíte vatovou tyčinkou navlhčenou ve vodě.

**5 Připravte si novou čisticí kapalinu. (Viz str. 316.)**



## Poznámky

- Při každém použití dojde k úbytku čisticí kapaliny, ale nedoplníte čisticí prostředek a vodu, pokud nevyměňujete čisticí kapalinu. Mohlo by tak dojít ke snížení účinnosti funkce čištění.
- Nemyjte samočisticí nabíječku vodou.
- Přístroj neotírejte ředidly, benzínem, alkoholem atd. Mohlo by dojít k poškození, rozlomení nebo změně barvy dílů. Otřete zředěnou mýdlovou vodou.
- Některé komponenty čisticí kapaliny a mastnoty se mohou odloučit a přilnout k nádobce na čisticí kapalinu a filtru čisticí kapaliny. To však neznačí závadu.

### ► Jestliže voda neodtéká z čisticího zásobníku

- Nenaklánejte samočisticí nabíječku při vylévání vody. Můžete tím způsobit únik čisticí kapaliny z nádoby na čisticí kapalinu nebo poruchu samočisticí nabíječky.
  - Zbytky vousů mohou ucpat odtok na spodní straně čisticího zásobníku. V takovém případě nelze holicí strojek vyčistit nebo vysušit.
1. Ujistěte se, že jste odpojili síťový adaptér od samočisticí nabíječky.
  2. Položte samočisticí nabíječku na rovný povrch a zatlačte zbytky vousů dolů kanálkem (b), například pomocí párátko atd.

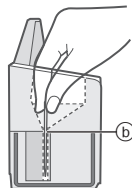

## Když svítí indikátor nízké hladiny/stavu

Tento stav upozorňuje, že je třeba vyměnit čisticí kapalinu, když se při stisknutí tlačítka pro volbu funkcí rozsvítí indikátor nízké hladiny nebo indikátor stavu na dobu přibližně 5 sekund.

Indikátor na samočisticí nabíječce	Význam upozornění
Svítlí indikátor nízké hladiny.	► Bude třeba vyměnit čisticí kapalinu přibližně za 7 dní. Připravte si čisticí prostředek.
Svítlí indikátor stavu.	► Vyměňte čisticí kapalinu. (Všechny režimy kromě režimu "AUTO" lze použít i tehdy, když není čisticí kapalina vyměněná.) Pokud si myslíte, že by k výměně ještě nemělo dojít... <ul style="list-style-type: none"><li>• Je nádobka na čisticí kapalinu správně připevněná?</li><li>• Je samočisticí nabíječka umístěna na vodorovném povrchu?</li><li>• Nepoužíváte samočisticí nabíječku mimo doporučený rozsah teploty prostředí? (Lze použít pouze režim "Nabíjení".)</li></ul>

## Často kladené otázky

Otázka	Odpověď
Proč trvá režim "Sušení/Nabíjení" déle než režim "AUTO"?	▶ Je to kvůli rozdílu v době sušení. Doba sušení pro režim "Sušení/Nabíjení" je nastavena na delší čas, protože po opláchnutí a vyčištění holicího stroju vodou může být stále nadměrná vlhkost na jiných částech, než je vnější planžeta přístroje.
Mohu doplnit samočisticí nabíječku vodou, když se snížila hladina čisticí kapaliny?	▶ Nedoplňujte vodu, protože by mohlo dojít ke snížení čisticího účinku. Vyměňte čisticí kapalinu.
Lze použít samočisticí nabíječku pro čištění jiných modelů?	▶ Tuto samočisticí nabíječku lze použít pouze pro model ES-LV9Q. Mohlo by dojít k poškození, proto ji nepoužívejte s jinými modely.
Zhorší se stav baterie v případě dlouhodobého nepoužívání přístroje?	▶ Stav baterie se zhorší v případě, že zařízení nebude použito déle než 6 měsíců, proto minimálně každých 6 měsíců proveďte plné nabití.
Mohu holicí strojek nabíjet po každém použití?	▶ Použitá baterie je lithium-iontová, proto nabíjení po každém použití životnost baterie nijak neovlivní.
Proč je třeba po nabití odpojit adaptér?	▶ Dobíjení baterie trvající déle než 1 hodinu neovlivní výkon baterie, avšak kvůli bezpečnosti a úspoře energie adaptér odpojte.

324

Otázka	Odpověď
Jaké je složení určeného oleje a čisticího prostředku?	▶ Olej: tekutý parafín Čisticí prostředek: neionický surfaktant, antimikrobiální prostředek, lubrikant a vůně.
Proč spotřebič po vypnutí dvakrát pípne?	▶ Zvuk znamená, že kapacita baterie klesá. Spotřebič nabijte, prosím.

## Řešení potíží

Při potížích proveďte následující akce. Pokud problémy nelze vyřešit nebo pokud blikají všechny kontrolky samočisticí nabíječky, kontaktujte obchod, kde jste výrobek zakoupili, nebo servisní centrum autorizované společnosti Panasonic a požádejte o opravu.

## ► Samočisticí nabíječka

Problém	Řešení
Břit nebyl pečlivě opláchnut.	<ul style="list-style-type: none"> <li>▶ Jestliže jste holicí strojek nečistili 2 týdny či déle, nejdříve vyčistěte ústřížky vousů pomocí kartáčku na čištění. (Viz str. 321.)</li> <li>▶ Nedoplňujte čisticí prostředek a vodu, pokud nevyměňujete čisticí kapalinu. Mohlo by tak dojít ke snížení účinnosti funkce čištění. (Viz str. 323.)</li> <li>▶ Po čištění mohou na vnější části rámu planžety zůstat mastné kapky. Jedná se o mazací složku čisticí kapaliny, což není na závadu. Můžete je otřít měkkým hadříkem.</li> </ul>
Břity nejsou suché nebo lepší.	<ul style="list-style-type: none"> <li>▶ Břity nemusejí s ohledem na teplotní podmínky schnout rychle. Znovu spusťte režim "Sušení/ Nabíjení" nebo před holením otřete pomocí měkkého hadříku.</li> </ul>
Břity během čištění praskly nebo se zdeformovaly.	<ul style="list-style-type: none"> <li>▶ Do nabíječky nevkládejte žádné cizí předměty.</li> <li>▶ Vyměňte vnější planžetu přístroje a/nebo vnitřní břity. (Viz str. 321.)</li> </ul>

Problém	Řešení
Čisticí kapalina naplnila.	<ul style="list-style-type: none"> <li>▶ Pokud smícháte mýdlovou vodu či mýdlo na ruce s čisticím prostředkem nebo použijete jiný čisticí prostředek, dojde k napěnění čisticí kapaliny. Samočisticí nabíječku použijte po pečlivém propláchnutí a vysušení holicího strojku.</li> <li>▶ Vyměňte čisticí kapalinu. (Viz str. 322.)</li> </ul>
Čisticí kapalina se nahromadila v čisticím zásobníku.	<ul style="list-style-type: none"> <li>▶ Odstraňte veškeré nečistoty, jež se nahromadily v odtokovém kanálu ve spodní části čisticího zásobníku. (Viz str. 323.)</li> <li>▶ Pokud používáte samočisticí nabíječku, je-li mokrá holicí strojek nebo pokud je mýdlo a holicí gel na holicím strojku, čisticí kapalina se může nahromadit v čisticím zásobníku.</li> </ul>
Čisticí kapalina vytekla z nádoby na čisticí kapalinu.	<ul style="list-style-type: none"> <li>▶ Během jakéhokoliv probíhajícího režimu dávejte pozor, abyste nestiskli tlačítko pro sejmutí nádoby na čisticí kapalinu.</li> <li>▶ Samočisticí nabíječku uveďte do vodorovné polohy.</li> <li>▶ Pokud používáte samočisticí nabíječku, je-li mokrá holicí strojek nebo pokud je mýdlo a holicí gel na holicím strojku, čisticí kapalina může vytéct.</li> </ul>

Problém	Řešení
Nádobku na čisticí kapalinu nelze sejmout.	▶ Položte samočisticí nabíječku na tvrdý rovný povrch. (Viz str. 316.)
Režim se nespustí.	▶ Přesvědčte se, zda je síťový adaptér připojen k samočisticí nabíječce a zda je adaptér připojen k domácí zásuvce. (Viz str. 319.) ▶ Přesvědčte se, zda je holicí strojek správně připevněn k samočisticí nabíječce. (Viz str. 319.) ▶ Funkce čištění nebo sušení nemusí fungovat za velmi nízkých teplot (přibližně 0 °C nebo nižších). ▶ Přesvědčte se, zda svítí indikátor stavu. (Viz str. 323.)
Holicí strojek nelze nabíjet.	▶ Zlehka otřete zadní zásuvku hlavní části a nabíjecí kontakty samočisticí nabíječky pomocí hadříku či utěrky navlhčené ve vodě.

Problém	Řešení
Přístroj vydává hlasitý zvuk.	Během čištění: Samočisticí nabíječka vydává při čištění břitů hlasité zvuky. Po čištění: Samočisticí nabíječka vydává hlasité zvuky při odstraňování kapek vody za účelem urychlení procesu sušení. Zvuk po čištění je odlišný od zvuku vydávaného během čištění. Poklesla hladina vody a dochází k odstraňování kapek vody z břitů po jejich vyčištění. To však neznáčí závadu.

### ▶ Holicí strojek

Problém	Řešení
Spínač se nezapne.	▶ Spotřebič se nemusí v závislosti na podmínkách použití odemknout. Spotřebič dejte na stůl, potom ho znovu zdvihněte. Pokud se ani poté nespustí, stiskněte a podržte spínač na déle než 2 sekundy a spotřebič odemkněte silou.
Kontrolka čištění (☞) svítí. (Vypne se přibližně za 1 minutu.)	▶ Vyčistěte ostří pomocí samočisticí nabíječky nebo pomocí režimu čištění sonickou vibrací.

Problém	Řešení
Snímač holení nereaguje.	V závislosti na hustotě vousů nebo na množství odstřížených vousů nakupených v hlavici holicího strojku snímač holení nemusí správně reagovat a ani zvuk vydávaný přístrojem se nemusí změnit. To není abnormální.
	V závislosti na typu a množství holicího gelu nemusí snímač holení správně reagovat. To je však normální.
	Snímač holení nemusí reagovat, je-li zbývající kapacita baterie nízká. Pokud k tomu dojde, holicí strojek nabijte.
	Aplikujte olej. (Viz str. 320.) Jestliže na holicích břitech není dostatek oleje, holicí čidlo nemusí reagovat.

Problém	Řešení
Snímač holení reaguje, i když holicí strojek není v kontaktu s pokožkou.	Z holicího strojku odstraňte zastříhnuté vousy. ▶ Pokud je holicí strojek extrémně špinavý, vyjměte rám planžety a opláchněte vodou. (Viz str. 320.)  Vyměňte vnější planžetu přístroje a/nebo vnitřní břity. Očekávaná životnost vnější planžety přístroje a vnitřních břitů: Vnější planžeta přístroje: Přibližně 1 rok Vnitřní břity: Přibližně 2 roky
Provozní doba je kratší i po nabití přístroje.	▶ Aplikujte olej. ▶ Lze omezit čištěním přístroje po každém holení. ▶ Když se provozní doba přístroje i po nabití začne zkracovat, baterie se blíží ke konci své životnosti.
Holicí strojek nefunguje ani po nabití.	▶ Spotřebič použijte v prostředí s okolní teplotou 5 °C nebo vyšší. ▶ Baterie je na konci své životnosti. Holicí strojek nebude fungovat s připojeným síťovým adaptérem. ▶ Použijte holicí strojek po dostatečném nabití a odpojení síťového adaptéru.
Zvuk pohonu se během holení mění.	▶ Snímač holení funguje. Zvuk se mění v závislosti na hustotě vousů.



Problém	Řešení
Přístroj vydává hlasitý zvuk.	<ul style="list-style-type: none"> <li>▶ Aplikujte olej.</li> <li>▶ Když není na břitech olej, břity se nebudou pohybovat hladce a budou vyžadovat větší výkon.</li> <li>▶ Holicí strojek vytváří pronikavý zvuk vlivem chodu lineárního pohonu. To však neznačí závadu.</li> <li>▶ Přesvědčte se, zda jsou břity správně nasazeny.</li> <li>▶ Vyčistěte vnější planžetu přístroje kartáčkem.</li> </ul>
Přístroj zapáchá.	<ul style="list-style-type: none"> <li>▶ Lze omezit čištěním přístroje po každém holení.</li> </ul>
Zastřižené vlasy poletují okolo.	<ul style="list-style-type: none"> <li>▶ Lze omezit čištěním přístroje po každém holení.</li> <li>▶ Pokud jsou ke vnitřním břitům přichyceny vousy, odstraňte je kartáčkem.</li> </ul>
Vnější planžeta přístroje se zahřívá.	<ul style="list-style-type: none"> <li>▶ Aplikujte olej.</li> <li>▶ Je-li vnější planžeta přístroje poškozená nebo deformovaná, vyměňte ji. (Viz str. 321.)</li> </ul>

Problém	Řešení
Nemůžete se při holení dostat tak blízko, jako předtím.	<ul style="list-style-type: none"> <li>▶ Lze omezit čištěním přístroje po každém holení.</li> <li>▶ Vyměňte vnější planžetu přístroje a/nebo vnitřní břity.</li> <li>▶ Očekávaná životnost vnější planžety přístroje a vnitřních břitů: Vnější planžeta přístroje: Přibližně 1 rok Vnitřní břity: Přibližně 2 roky</li> <li>▶ Aplikujte olej.</li> </ul>

## Servis

### Kontakt

Pokud potřebujete informace nebo dojde-li k poškození holicího strojků nebo kabelu, navštivte webové stránky společnosti Panasonic <http://www.panasonic.com> nebo kontaktujte autorizované servisní středisko. (Kontaktní adresu najdete na letáku o celoevropské záruce.)

### Náhradní díly

Náhradní díly jsou k dispozici u vašeho prodejce nebo v servisním středisku.

Náhradní díly pro model ES-LV9Q	Vnější planžeta a vnitřní břity přístroje	WES9036
	Vnější planžeta přístroje	WES9177
	Vnitřní břity	WES9170
Speciální čisticí prostředek pro čisticí a nabíjecí systém holicího strojků		WES4L03

### Životnost baterie

Životnost baterie je 3 roky. Baterie v tomto holicím strojků by neměly vyměňovat sami spotřebitelé. Nechejte baterie vyměnit v autorizovaném servisním středisku.

## Ochrana životního prostředí a recyklace materiálů

Součástí tohoto holicího strojků je lithium-iontová baterie. Prosíme odevzdejte baterii k likvidaci v oficiálně určeném místě, pokud takové ve vaší zemi existuje.

### Likvidace použitých zařízení a baterií Jen pro státy Evropské unie a země s fungujícím systémem recyklace a zpracování odpadu



Tyto symboly na výrobcích, jejich obalech a v doprovodné dokumentaci upozorňují na to, že se použité elektrické a elektronické zařízení, včetně baterií, nesmějí likvidovat jako běžný komunální odpad. Aby byla zajištěna správná likvidace a recyklace použitých výrobků a baterií, odevzdávejte je v souladu s národní legislativou na příslušných sběrných místech. Správnou likvidací přispějete k úspoře cenných přírodních zdrojů a předejdete možným negativním dopadům na lidské zdraví a životní prostředí. O další podrobnosti o sběru a recyklaci odpadu požádejte místní úřady. Při nesprávné likvidaci tohoto druhu odpadu se vystavujete postihu podle národní legislativy.



**Poznámka k symbolu baterie (značka pod symbolem)**  
Tento symbol může být použitý v kombinaci s chemickou značkou. Takový případ je v souladu s požadavky směrnice pro chemické látky.

## Likvidace zabudované nabíjecí baterie

**Než holicí strojek zlikvidujete, vyjměte z něj zabudovanou baterii.** Baterii prosím odevzdejte k likvidaci na oficiálně určené místo, pokud takové ve vaší zemi existuje.

Podle tohoto obrázku lze postupovat pouze při likvidaci holicího strojku, ne však za účelem jeho opravy. Pokud holicí strojek rozmontujete sami, již nebude vodotěsný, což může způsobit narušení jeho funkcí.

- Odpojte holicí strojek od síťového adaptéru.
- Stisknutím spínače strojek zapněte a nechte jej zapnutý až do úplného vybití baterie.
- Proveďte kroky ① až ⑤, nadzdvihněte baterii a potom ji vyjměte.
- Dbejte na to, abyste u vyjmuté baterie nezkratovali kladné a záporné póly, a izolujte je přelepením páskou.

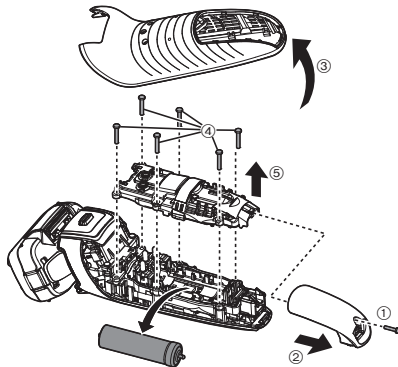

## Technické údaje

Zdroj energie	Viz typový štítek na síťovém adaptéru. (Automatický převod napětí)
Napětí motoru	3,6 V---
Doba nabíjení	Cca 1 hodina
Akustický hluk ve vzduchu	v režimu holení: 64 (dB (A) při 1 pW) v režimu zastřihovače: 68 (dB (A) při 1 pW)

Tento výrobek je určen pouze pro domácí použití.



# Panasonic

Návod na obsluhu  
(Domáci) Nabíjateľný holiaci strojček  
Model č. ES-LV9Q

## Obsah

<b>Bezpečnostné opatrenia.....</b>	<b>334</b>	<b>Keď sa rozsvieti indikátor nízkej hladiny/ stavu.....</b>	<b>348</b>
Určené použitie.....	338	Najčastejšie otázky.....	348
Identifikácia častí.....	339	Riešenie problémov .....	349
Príprava .....	339	Servis.....	353
Spôsob používania.....	341	Informácie o ochrane životného prostredia a recyklovaní materiálu .....	353
Dôkladné vyčistenie .....	344	Technické údaje.....	354
Výmena vonkajšej fólie prístroja a vnútorných čepelí.....	346		
Výmena čistiacej kvapaliny .....	347		

Ďakujeme, že ste si kúpili výrobok značky Panasonic.

Pred používaním tejto jednotky si v celom rozsahu prečítajte tento návod na obsluhu a uschovajte ho pre možnú potrebu v budúcnosti.

331

GB

D

F

I

NL

E

DK

P

N

S

FIN

PL

CZ

SK

H

RO

TR

## Pozor

- Deti od 8 rokov a osoby so zníženými fyzickými, zmyslovými alebo duševnými schopnosťami alebo nedostatočnými skúsenosťami a vedomosťami môžu používať tento prístroj pod dohľadom alebo ak boli oboznámené o používaní prístroja bezpečným spôsobom a poznajú riziká spojené s používaním prístroja. Deti sa nesmú s prístrojom hrať. Čistenie a používateľskú údržbu nesmú vykonávať deti bez dohľadu.
- Napájací kábel nemožno vymeniť. Ak je kábel poškodený, adaptér na striedavý prúd by ste mali znefunkčniť.

- Tento holiaci strojček na mokré a suché holenie je možné použiť na mokré holenie s penou alebo na suché holenie. Tento vodotesný holiaci strojček môžete použiť v sprche a čistiť ho pod vodou. Nasledujúci symbol znamená možnosť používania vo vani alebo v sprche.



- Nepoužívajte iný, len dodaný adaptér na striedavý prúd a automatickú čistiacu jednotku; používajte ich len na určený účel. Taktiež v spojení s dodaným adaptérom na striedavý prúd a automatickou čistiacou jednotkou nepoužívajte žiadny iný výrobok. (Pozrite stranu 339.)
- Nasledujúci symbol znamená, že na pripojenie elektrického prístroja k elektrickej sieti je potrebné používať odpojiteľnú napájaciu jednotku. Typ napájacej jednotky je uvedený pri symbole.



## Bezpečnostné opatrenia

Na zníženie rizika poranení, smrti, zasiahnutia elektrickým prúdom, požiaru a poškodenia majetku vždy dodržiavajte nasledujúce bezpečnostné opatrenia.

### Vysvetlenie symbolov

Nasledujúce symboly sa používajú na klasifikovanie a opis stupňa rizika, poranenia a poškodenia majetku v dôsledku nerešpektovania označení a nesprávneho používania.

 **NEBEZPEČENSTVO** Označuje potenciálne riziko s dôsledkom vážneho poranenia alebo smrti.

 **VÝSTRAHA** Označuje potenciálne riziko, ktorého dôsledkom môže byť vážne poranenie alebo smrť.

 **UPOZORNENIE** Označuje riziko, ktorého dôsledkom môže byť menšie poranenie alebo poškodenie majetku.

Nasledujúce symboly sa používajú na klasifikovanie a opis typov pokynov, ktoré je nutné dodržiavať.

 Tento symbol sa používa na upozornenie používateľov na špecifický prevádzkový postup, ktorý sa nesmie vykonať.

 Tento symbol sa používa na upozornenie používateľov na špecifický prevádzkový postup, ktorý sa musí dodržiavať na bezpečné používanie jednotky.

## VÝSTRAHA

### ► Tento produkt

Tento holiaci strojček obsahuje zabudovanú nabíjateľnú batériu. Nevhadzujte ho do ohňa, nevystavujte účinkom tepla, nenabíjajte, nepoužívajte ani nenechávajte na miestach s vysokou teplotou.



- V opačnom prípade môže dôjsť k prehrievaniu, vznieteniu alebo explózií.

### Výrobok neupravujte ani neopravujte.



- V opačnom prípade môže dôjsť k požiaru, zasiahnutiu elektrickým prúdom alebo poraneniu.  
O opravu požiadajte autorizované servisné stredisko (výmena batérie a pod.).

### Výrobok nikdy nerozoberajte, len pri jeho likvidácii.



- V opačnom prípade môže dôjsť k požiaru, zasiahnutiu elektrickým prúdom alebo poraneniu.



## VÝSTRAHA

- **V prípade výskytu nezrovnalosti alebo poruchy**  
V prípade výskytu nezrovnalosti alebo poruchy okamžite prestaňte prístroj používať a odpojte adaptér.
- Zanedbaním môže dôjsť k požiaru, zasiahnutiu elektrickým prúdom alebo poraneniu.
- <Prípady nezrovnalostí alebo porúch>
- Hlavná jednotka, automatická čistiaca jednotka, adaptér alebo kábel sú deformované alebo neštandardne horúce.
  - Z hlavnej jednotky, automatickej čistiacej jednotky, adaptéra alebo kábla cítiť zápach spálenia.
  - Počas používania alebo nabíjania hlavnej jednotky, automatickej čistiacej jednotky, adaptéra alebo kábla počuť neštandardný zvuk.
- Okamžite požiadajte autorizované servisné stredisko o vykonanie kontroly alebo opravy.

### ► Napájanie

- Adaptér nepripájajte ani neodpájajte od elektrickej zásuvky mokrymi rukami.
- V opačnom prípade môže dôjsť k zasiahnutiu elektrickým prúdom alebo poraneniu.

Adaptér na striedavý prúd ani automatickú čistiacu jednotku neponárajte do vody ani ich vodou neumývajte. Adaptér na striedavý prúd ani automatickú čistiacu jednotku neumiestňujte nad umývadlo alebo vaň naplnenú vodou.



Prístroj nikdy nepoužívajte, ak je adaptér na striedavý prúd poškodený alebo ak elektrická zástrčka nie je pevne zasunutá v elektrickej zásuvke.

Nepoškodzujte, neupravujte, nasilu neohýbajte, nenaťahujte ani nestáčajte kábel. Taktiež na kábel nič ťažké nekladte a zabráňte jeho privretiu.

- V opačnom prípade môže dôjsť k zasiahnutiu elektrickým prúdom alebo k požiaru v dôsledku skratu.

Výrobok nikdy nepoužívajte pri prekročení menovitých hodnôt elektrickej zásuvky alebo kabeláže.



- Prekročenie menovitých hodnôt pripojením veľkého počtu zástrčiek k jednej elektrickej zásuvke môže spôsobiť požiar v dôsledku prehrievania.

Uistite sa, že zariadenie je vždy pripojené k zdroju elektrickej energie so zhodným menovitým napätím uvedeným na adaptéri na striedavý prúd.



Úplne zasunite adaptér.

- Zanedbaním môže dôjsť k požiaru alebo zasiahnutiu elektrickým prúdom.

Pri čistení holiaceho strojčeka vodou odpojte adaptér na striedavý prúd.



- Zanedbaním môže dôjsť k zasiahnutiu elektrickým prúdom alebo poraneniu.

Elektrickú zástrčku a konektor pravidelne čistite, aby sa zabránilo usádzaniu prachu.



- Zanedbaním môže dôjsť k požiaru kvôli chybe izolácie spôsobenej vlhkosťou.

## VÝSTRAHA

### ► Predchádzanie úrazom

Osoby, ktoré používajú medicínske elektronické zariadenie implantované do svojho tela, ako napr. kardiostimulátor, musia dávať pozor, aby sa toto zariadenie nedotklo ich pokožky v mieste, kde je implantované medicínske elektronické zariadenie.



- V opačnom prípade môže dôjsť k úrazu alebo ochoreniu.

**Neumiestňujte v dosahu detí alebo batoliat. Nenechajte ich prístroj používať.**



- Vloženie častí alebo príslušenstva do úst môže spôsobiť nehodu alebo zranenie.

**Automatickú čistiacu jednotku nepoužívajte ani neskladujte na vrchu iných elektrických prístrojov.**



- V opačnom prípade môže dôjsť k zasiahnutiu elektrickým prúdom v dôsledku rozliatej tekutiny alebo k požiaru v dôsledku skratu.

**Ak dôjde k náhodnému požitiu detergentu alebo oleja, nevyvolávajte vracanie, vypite veľké množstvo vody a spojte sa s lekárom.**



**Ak dôjde ku kontaktu detergentu alebo oleja s očami, okamžite ich vypláchnite tečúcou vodou a spojte sa s lekárom.**

- Nedodržovanie týchto pokynov môže mať za následok fyzické problémy.

**Ak príde detergent do kontaktu s kožou, miesto okamžite dôkladne umyte mydlom.**



**Ak pocítite podráždenie kože kdekoľvek na tele, okamžite prestaňte s používaním a kontaktujte lekára.**

- Nedodržovanie týchto pokynov môže mať za následok fyzické poranenie alebo poranenie kože.

## UPOZORNENIE

### ► Ochrana pokožky

Pri aplikácii vonkajšej fólie prístroja na pery alebo inú časť tváre nepoužívajte nadmerný tlak.



**Vonkajšiu fóliu prístroja nepoužívajte priamo na znamienka alebo poranenú pokožku.**

**Nedotýkajte sa časti čepele (kovová časť) na vnútornej čepeľke.**

- V opačnom prípade môže dôjsť k poraneniu pokožky alebo ruky.

**Vonkajšiu fóliu prístroja nestláčajte nasilu. Taktiež sa počas používania nedotýkajte vonkajšej fólie prístroja prstami či nechtami.**



**Tento výrobok nepoužívajte na vlasy na hlave ani na žiadnu inú časť tela.**

- Môže dôjsť k poraneniu pokožky alebo k zníženiu životnosti vonkajšej fólie prístroja.

**Nevyberajte holiaci strojček z automatickej čistiacej jednotky počas používania režimu "AUTOMATICKY" alebo režimu "Sušenie/Nabíjanie".**



- V opačnom prípade sa môžete popáliť vzhľadom na vysoké teploty okolo čepeľí.



**Pred použitím skontrolujte, či nie je vonkajšia fólia prístroja prasknutá alebo zdeformovaná.**

- Zanedbanie môže mať za následok poranenie kože.



**Pri prenášaní alebo skladovaní umiestnite na holiaci strojček ochranný kryt.**

- Zanedbaním môže dôjsť k poraneniu pokožky alebo k zníženiu životnosti vonkajšej fólie prístroja.

## UPOZORNENIE

### ► Dodržiavajte nasledujúce opatrenia

**Pri skladovaní kábel neovíjajte okolo adaptéra.**

-  - V opačnom prípade môže dôjsť v dôsledku namáhania k zlomeniu vodiča kábla, čo môže spôsobiť požiar, ktorého príčinou je skrat.

**Nedovoľte, aby sa na elektrickú zástrčku alebo konektor prílepili kovové predmety alebo špina.**

-  - V opačnom prípade môže dôjsť k zasiahnutiu elektrickým prúdom alebo k požiaru v dôsledku skratu.

**Neodpájajte adaptér ani konektor tak, že budete držať kábel.**

-  - V opačnom prípade môže dôjsť k zasiahnutiu elektrickým prúdom alebo poraneniu.

**Svoj holiaci strojček nepožičiavajte iným členom rodiny ani iným osobám.**

-  - V opačnom prípade by mohlo dôjsť k infekcii alebo zápalom.

**Nevystavujte nárazom o iné predmety a zabráňte pádu.**

-  - V opačnom prípade môže dôjsť k poraneniu.

**Nepoužívajte detergent na žiadny iný účel, len na čistenie čepeli holiaceho strojčka.**

-  - Jeho používanie v spojení s inými výrobkami môže mať za následok zmenu farby alebo prasknutie.

**Rozliatu čistiacu kvapalinu okamžite utrite.**

-  - Dlhodobý kontakt môže spôsobiť stratu farby kožených výrobkov alebo drevených podláh.

**Ak prístroj nenabijate, odpojte adaptér od elektrickej zásuvky.**

-  - Zanedbaním môže dôjsť k zasiahnutiu elektrickým prúdom alebo k požiaru v dôsledku zvodu elektrického prúdu cez poškodenú izoláciu.

**Pri otváraní detergentu dávajte pozor, pretože hrdlo je ostré.**

-  - Zanedbanie môže mať za následok úraz.

## Manipulácia s vybratou batériou počas likvidácie

## NEBEZPEČENSTVO

- Nabíjateľná batéria je určená výlučne na použitie s týmto prístrojom. Batériu nepoužívajte v iných výrobkoch.
- Batériu po vybratí z výrobku nenabíjajte.
- Nevhadzujte ju do ohňa ani ju nevystavujte účinkom tepla.
- Neudierajte do nej, nerozoberajte ju, neupravujte ju ani ju neprepichujte klincom.
- Zabráňte vzájomnému spojeniu kladnej a zápornej koncovky batérie kovovými predmetmi.
- Neprenášajte ani neskladujte batériu spolu s bižutériou, ako sú retiazky či spony do vlasov.
- Nepoužívajte ani nenechávajte batériu na miestach vystavených vysokým teplotám, ako sú miesta na priamom slnku či v blízkosti iných zdrojov tepla.
- Nikdy neodlupujte tubus.
- V opačnom prípade môže dôjsť k prehrievaniu, vznieteniu alebo explózii.



## VÝSTRAHA

**Po vybratí nabíjateľnú batériu nenechávajte v dosahu detí a batoliat.**



- Batéria v prípade náhodného požitia ohrozí zdravie.
- Ak k tomu dôjde, okamžite sa poraďte s lekárom.

**Ak dochádza k unikaniu kvapaliny z batérie a príde do kontaktu s očami, oči si nešúchajte a dôkladne ich vypláchnite čistou vodou, napríklad vodou z vodovodu.**



- Zanedbaním môže dôjsť k poraneniu očí.
- Okamžite sa poraďte s lekárom.



## UPOZORNENIE

**Ak dochádza k unikaniu kvapaliny z batérie a príde do kontaktu s kožou alebo odevom, vykonajte opláchnutie čistou vodou, napríklad vodou z vodovodu.**



- Zanedbaním môže dôjsť k zápalu.

## Určené použitie

- Hoľte sa spôsobom mokrého holenia s penou na holenie minimálne tri týždne a všímajte si rozdiel. Na holiaci strojček na mokré a suché holenie si musíte chvíľu zvykať, pretože vaša pokožka i brada si vyžadujú vždy asi mesiac na to, aby sa prispôsobili novému spôsobu holenia.
- Zabráňte kontaktu vonkajšej fólie prístroja s tvrdým predmetom. V opačnom prípade môže dôjsť k poškodeniu čepeľí, pretože sú veľmi tenké a ľahko sa zdeformujú.
- Hlavnú jednotku nesaňte sušičom ani teplovzdušným ohrievačom. V opačnom prípade môže dôjsť k poruche alebo deformácii súčastí.
- Holiaci strojček nenechávajte s odpojeným rámom fólie na priamom slnku. V opačnom prípade môže dôjsť k zhoršeniu vlastností vodotesnej gumeny a k zníženiu vodotesnosti, čo môže viesť k poruche.
- Po použití odložte holiaci strojček na mieste s nízkou vlhkosťou. Zanedbaním môže dôjsť k poruche spôsobenej kondenzáciou alebo hrdzou.
- Detergent nenechávajte na mieste s vysokou teplotou. V opačnom prípade môže dôjsť k zhoršeniu stavu.
- Obidve vnútorné čepele ponechajte zasunuté. Ak je zasunutá iba jedna z vnútorných čepeľí, holiaci strojček sa môže poškodiť.
- Ak čistíte holiaci strojček vodou, nepoužívajte slanu alebo horúcu vodu. Nenamáčajte holiaci strojček do vody na dlho.



## Identifikácia častí

### A Hlavná časť

- ① Ochranný kryt
- ② Vonkajšia fólia prístroja
- ③ Rám fólie
- ④ Hladké valčeky
  - Uľahčujú klzanie po pokožke.
- ⑤ Tlačidlá uvoľnenia rámu fólie
- ⑥ Hlavný vypínač
- ⑦ Displej s indikátormi
  - a. Indikátor času používania
  - b. Indikátor výkonu batérie
  - c. Indikátor snímača holenia (☹)
  - d. Indikátor čistenia (☹)
  - e. Indikátor blokovania vypínača (🔒)
  - f. Indikátor kontroly fólie/čepele (☹)
  - g. Indikátor stavu nabitia (➔)
- ⑧ Zásuvka prístroja
- ⑨ Časť s vonkajšou fóliou
- ⑩ Tlačidlá uvoľnenia vonkajšej fólie prístroja
- ⑪ Vnútorne čepele
- ⑫ Zastrihávač
- ⑬ Rukoväť zastrihávača
- ⑭ Zadná koncovka hlavnej časti

### B Automatická čistiaca jednotka

- ⑮ Nabíjacie koncovky
- ⑯ Tlačidlo na vybratie zásobníka na čistiacu kvapalinu
- ⑰ Vstupný otvor
- ⑱ Zásobník automatickej čistiacej jednotky
- ⑲ Páčka na odblokovanie
- ⑳ Filter čistiacej kvapaliny
- ㉑ Zásuvka čistiacej kvapaliny
- ㉒ Indikátor stavu
- ㉓ Indikátor nízkej hladiny
- ㉔ Indikátor čistenia
- ㉕ Indikátor sušenia
- ㉖ Tlačidlo Select

### C Adaptér na striedavý prúd (RE7-87)

- ㉗ Adaptér
- ㉘ Elektrická zástrčka
- ㉙ Kábel
- ㉚ Konektor

### Príslušenstvo

- Ⓓ Cestovné puzdro
- Ⓔ Čistiaca kefka
- Ⓕ Olej
- Ⓖ Špeciálny detergent (Detergent)
- Ⓗ Návod na obsluhu
- Ⓘ Záručný list

Pri zakúpení sa môžu vnútri automatickej čistiacej jednotky nachádzať kvapky vody, ale nepredstavuje to žiadny problém týkajúci sa hygieny či výkonu. (Je to zvyšok destilovanej vody použitej na skúšku činnosti.)

## Príprava

### Nabíjanie holiaceho strojčeka

- Vypnite holiaci strojček.
- Zo zadnej koncovky hlavnej časti utrite kvapky vody.

1 Konektor prístroja [C③⑩] zasuňte do automatickej čistiacej jednotky [B].

2 Odstráňte ochranný kryt [A①] počas stlačenia bočnej časti krytu a vložte holiaci strojček do automatickej čistiacej jednotky.

- Pomaly vložte holiaci strojček do automatickej čistiacej jednotky, pričom dávajte pozor, aby ste nepoškodili vonkajšiu fóliu prístroja.

3 Adaptér [C②⑦] pripojte do domácej elektrickej zásuvky.

- Skontrolujte, či indikátor stavu nabitia (➔) svieti.
- Nabíjanie sa ukončí po približne 1 hodine.

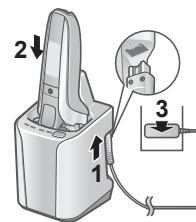

#### 4 Do dokončení nabíjení odpojte adaptér.



#### Poznámky

- Pri prvom nabíjaní holiaceho strojčeka, alebo ak ste ho nepoužívali viac ako 6 mesiacov, môže dôjsť k zmene času nabíjania alebo indikátor stavu nabitia (➡) nemusí niekoľko minút svietiť. Môže sa napokon rozsvietiť neskôr po pripojení.
- Odporúčaná teplota okolia pre nabíjanie je 10 °C – 35 °C. V prípade nabíjania pri veľmi vysokých alebo veľmi nízkych teplotách sa batéria môže nabíjať dlhšie alebo indikátor stavu nabitia (➡) bude rýchlo blikať a batéria sa nemusí nabíjať správne.
- Na jedno úplné nabitie možno holiaci strojček používať asi 2 týždne.  
(Pri každodennom používaní na holenie nasucho v trvaní 3 minút pri teplote okolia v rozsahu 20 °C – 30 °C.)  
Počet dní používania sa líši v závislosti od nasledujúcich:
  - hrúbka chĺpkov brady,
  - tlak vyvíjaný na pokožku,
  - častosť používania režimu akustického vibračného čistenia.
- Ak počas používania alebo nabíjania prístroja dochádza k šumu z rádia alebo iných zdrojov, prejdite na iné miesto, kde budete prístroj používať.

#### Nabíjanie bez automatickej čistiacej jednotky

- Vypnite holiaci strojček.
- Zo zásuvky prístroja utrite kvapky vody.

- 1 Zasuňte konektor [C30] do stojana nabíjačky.
- 2 Adaptér [C27] pripojte do domácej elektrickej zásuvky.
- 3 Do dokončení nabíjania odpojte adaptér.

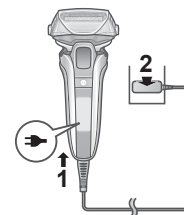

#### Poznámka

Počas nabíjania nie je možné holiaci strojček používať.

#### Príprava kvapaliny na čistenie

Čistenie môže začať hneď po použití na základe prípravy vopred. (Pozrite stranu 343.)

- Adaptér na striedavý prúd odpojte od automatickej čistiacej jednotky.

- 1 Stlačte tlačidlo na vybratie zásobníka na čistiacu kvapalinu (1) a vyberte zásuvku čistiacej kvapaliny (2) na tvrdom, rovnom povrchu.

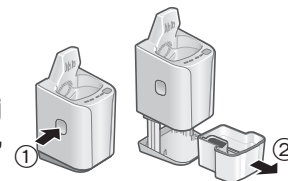

- Keď je automatická čistiaca jednotka zdvihnutá alebo je na mäkkom povrchu, ako je koberec, páčka na odblokovanie nezapadne správne do nabíjačky. V takom prípade nemožno zásobník na čistiacu kvapalinu vybrať.

## 2 Do zásobníka na čistiacu kvapalinu nalejte pitnú vodu (1) a detergent (2).

- Dajte pozor, aby ste nenechali stúpnuť hladinu vody nad rysku (a).
- Vylejte celý obsah s detergentom.

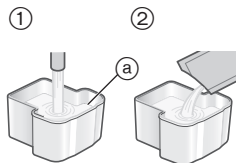

## 3 Pomaly vložte zásuvku čistiacej kvapaliny [E21] do automatickej čistiacej jednotky [E] tak, aby zacvakla na miesto.

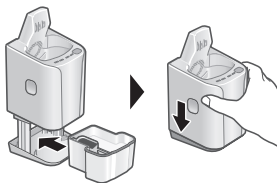

### Poznámky

- Spôsob výmeny čistiacej kvapaliny nájdete na strane 347.
- Používajte iba špeciálnu čistiacu tekutinu do automatickej čistiacej jednotky pre holiace strojčeky Panasonic. Ak sa to nevykoná, môže dôjsť k poruche alebo zlyhaniu.
- Automatickú čistiacu jednotku nenakláňajte. Takéto konanie môže spôsobiť rozliatie alebo skrátenie intervalu možnosti použitia čistiacej kvapaliny.
- Čistiacu kvapalinu je možné používať približne 30 dní, ak sa používa raz za deň. (Bude sa to líšiť v závislosti od hrúbky chlčkov a okolitej teploty.)

## Spôsob používania

Tento prístroj obsahuje funkciu inteligentného zablokovania, vďaka ktorej sa hlavný vypínač zablokuje, aby sa zabránilo náhodnej činnosti, ak sa neholíte.

### ► Odblokovanie hlavného vypínača

Pri uchopení hlavnej časti sa indikátory rozsvietia smerom nahor a hlavný vypínač sa automaticky odblokuje.

- Zobrazí sa zostávajúci výkon batérie a po asi 1 sekunde zhasne.



### ► Blokovanie hlavného vypínača

Po uvoľnení hlavnej časti sa indikátory rozsvietia smerom nadol a hlavný vypínač sa po asi 1 minúte automaticky zablokuje.

- Indikátor blokovania vypínača (🔒) sa rozsvieti na 5 sekúnd a potom zhasne.

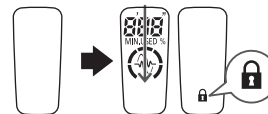

- Ak do blízkosti priložíte elektrický prístroj alebo kovový predmet, snímač nemusí reagovať a hlavný vypínač sa môže odblokováť. Nie je to žiadny nezvyčajný jav.

## Holenie brady

### 1 Stlačte a vykonávajte holenie.

- Do činnosti sa uvedie "snímač holenia", ktorý automaticky nastavuje výkon v závislosti od hustoty brady. Holenie sa bude vykonávať s vysokým výkonom na miestach, kde je brada hustá, a so zníženým výkonom na miestach, kde je brada riedka, aby sa znížila záťaž na pokožku.



### Tipy na lepšie oholenie

Aplikujte celú vonkajšiu fóliu prístroja kolmo na pokožku a holenie vykonávajte pomalým posúvaním holiaceho strojčeka po tvári proti smeru rastu brady.

- Brada v hornej časti hrdla a v jeho okolí sa holiť ľahšie po natiahnutí pokožky tak, aby brada stála.
- Aby nedošlo k poškodeniu vonkajšej fólie prístroja, nevykonávajte holenie len s jednou časťou vonkajšej fólie prístroja.

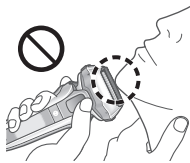
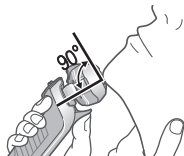

### 2 Po dokončení stlačte .

#### Počas používania



Zobrazí sa čas používania a zostávajúci výkon batérie a po 7 sekundách zhasnú.

- Po 10 minútach sa čas vráti na [0'00"].
- Indikátor snímača holenia () bliká.

#### Po použití

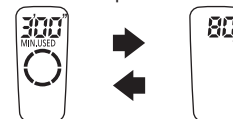

Čas používania a zostávajúci výkon batérie budú striedavo blikať a po 8 sekundách zhasnú.

#### V prípade nízkej kapacity batérie

Zobrazí sa "10%" a indikátor "" začne blikať. Prístroj po vypnutí dvakrát pípe.

- Po tom, čo sa zobrazí "10%" sa môžete oholiť ešte 1- alebo 2-krát. (Líši sa to v závislosti od používania.)



#### Poznámky

- Prístroj nemusí pri teplote okolia menej ako 5 °C fungovať.
  - Snímač holenia nemusí reagovať, čo závisí od typu a množstva holiaceho gélu. Nie je to žiadny nezvyčajný jav.
  - Snímač holenia nemusí v závislosti od hrúbky chĺpkov brady alebo množstva odstrihnutých chĺpkov brady v hlavici holiaceho strojčeka reagovať a zvuk pohonu sa nemusí zmeniť. Nejde o nič neštandardné.
  - Aby sa zabránilo chybnej činnosti, počas používania holiaceho strojčeka položte prsty na opierku prstov.
  - Režim akustického vibračného čistenia sa aktivuje, keď sa hlavný vypínač podrží stlačený dlhšie ako 2 sekundy, ak nie je holiaci strojček v činnosti. (Pozrite stranu 344.)
- V tomto režime sa nemôžete holiť.

## ► Prepínanie hlavy holiaceho strojčeka

Otočenie môžete zmeniť.

### FREE

Hlava holiaceho strojčeka sa pohybuje, aby nedošlo k vynechaniu žiadnych miest.

### LOCK

Holiacu hlavu môžete zablokovať.

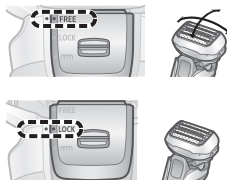

## ► Používanie zastrihávača

1. Vysuňte rukoväť zastrihávača smerom do polohy symbolu "mm", aby bol zastrihávač vo vzpriamenej polohe.
2. Stlačte a používajte ho.



Stlačte a podržte horné tlačidlo a znížte zastrihávač posunutím rukoväti zastrihávača nadol.

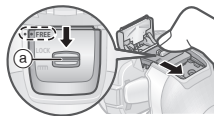

## Tipy na lepšie používanie

Okraj zastrihávača aplikujte opatrne kolmo na pokožku a pomaly pohybujte smerom nadol.

## Strihanie bokombrád



## Predbežné holenie dlhých brád



## Čistenie, sušenie, nabíjanie

Holiaci strojček odporúčame čistiť po každom použití.

- 1 **Holiaci strojček vložte do automatickej čistiacej jednotky a pripojte adaptér k domácej elektrickej zásuvke. (Pozrite stranu 339.)**

- Skontrolujte, či indikátor stavu nabitia () svieti.
- Keď sa rozsvieti indikátor nízkej hladiny alebo indikátor stavu, pozrite si stranu 348.

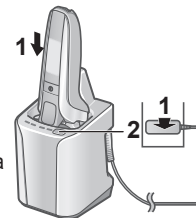

- 2 **Stlačte .**

Rozsvietia sa indikátor čistenia a indikátor sušenia a približne po 6 sekundách sa spustí režim "AUTOMATICKY".  
• Po spustení režimu "AUTOMATICKY" nie je možné zmeniť režim.

**Čistenie**  
10 min.

**Sušenie**  
80 min.\*

**Nabíjanie**  
0 – 60 min.



\*Pri nízkej teplote okolia automatickej čistiacej jednotky (približne 15 °C alebo menej): 170 min.

### 3 Adaptér odpojte po dokončení zvoleného režimu.

Holiaci strojček čistite vodou alebo pomocou čistiacej kefy raz za mesiac. (Pozrite si strany 344 a 346.) Krk hlavnej jednotky (Ⓐ), časť pripojenia vnútornej čepele (Ⓑ), zastrihávač, medzery vonkajšej fólie prístroja, atď. sa nedajú čistiť pomocou automatickej čistiacej jednotky.

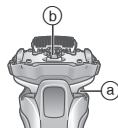

### Zmena režimu automatickej čistiacej jednotky

Režim "Nabíjanie" sa začne po pripojení holiaceho strojčka a režim je možné zmeniť stlačením tlačidla Select.



#### Poznámky

- Nestláčajte tlačidlo na vybratie zásobníka s čistiacou kvapalinou počas čistenia, pretože sa môže čistiaca kvapalina rozliať a spôsobiť poruchu.
- Doba sušenia sa môže predĺžiť pri teplote okolia približne 15 °C alebo nižšej.  
Pri mimoriadne nízkych teplotách (približne 0 °C alebo nižších) nemusia funkcie čistenia alebo sušenia fungovať.
- Detergent obsahuje mastiacu zložku, aby sa zachovalo plynulé holenie bez aplikácie oleja.

344

## Dôkladné vyčistenie

### Vyčistenie vodou

- Vypnite holiaci strojček a odpojte adaptér na striedavý prúd.

#### 1 Na vonkajšiu fóliu prístroja [AⓂ] naneste mydlo na ruky a trochu vody.



#### 2 Stlačením [D] na viac ako 2 sekundy aktivujete režim akustického vibračného čistenia.

- Striekanie peny je potlačené.
- Indikátory výkonu batérie blikajú postupne.
- Asi po 20 sekundách sa holiaci strojček automaticky vypne alebo ho môžete vypnúť stlačením hlavného vypínača.



#### 3 Odstráňte časť s vonkajšou fóliou [AⓂ] a vyčistite ju pod tečúcou vodou.

- Spôsob pripojenia a odpojenia časti s vonkajšou fóliou nájdete na strane 346.
- Možnosť postriekania sa zníži opláchnutím holiaceho strojčka v režime akustického vibračného čistenia.
- Po opláchnutí vodou potraсте niekoľkokrát holiacim strojčekom hore a dolu a odstráňte tak prebytočnú vlhkosť a potom poutierajte akékoľvek kvapky vody suchou handričkou.



#### 4 Pripojte časť s vonkajšou fóliou a vysušte ju pomocou automatickej čistiacej jednotky [B].

1. Vložte holiaci strojček do automatickej čistiacej jednotky a pripojte adaptér k domácej elektrickej zásuvke.

- Skontrolujte, či indikátor stavu nabitia (➔) svieti.

2. Dvakrát stlačte .

Rozsvieti sa indikátor sušenia a približne po 6 sekundách sa spustí režim "Sušenie/Nabíjanie".

- Režim je možné zmeniť na automatický režim "AUTOMATICKÝ" aj po spustení režimu "Sušenie/Nabíjanie".

**Sušenie**  
180 min.

**Nabíjanie**  
0 – 60 min.



3. Adaptér odpojte po dokončení zvoleného režimu.

#### 5 Holiaci strojček namažte.

Zachová sa plynulý pohyb čepele a pohodlné holenie.

1. Na každú z vonkajších fólií prístroja kvapnite jednu kvapku oleja.
2. Zodvihnite zastrešovač a kvapnite kvapku oleja.
3. Zapnite holiaci strojček a nechajte ho približne päť sekúnd bežať.
4. Vypnite holiaci strojček a pomocou mäkkej tkaniny utrite zvyšný olej z vonkajšej fólie prístroja.



#### ► Sušenie holiaceho strojčeka bez automatickej čistiacej jednotky

Vysušte v tieni a aplikujte olej.



#### Poznámky

- Počas vypúšťania vody dávajte pozor, aby nedošlo k nárazu hlavnej časti o umývadlo ani iný predmet. V opačnom prípade môže dôjsť k poruche.
- Neutierajte pomocou rozpúšťadiel, benzínu, alkoholu, atď. V opačnom prípade môže dôjsť k poruche, popraskaniu alebo strate sfarbenia jednotlivých častí. Poutierajte zriedenou mydlovou vodou.
- Nepoužívajte žiadne kuchynské ani kúpeľňové čistiace prostriedky okrem mydla na ruky. V opačnom prípade môže dôjsť k poruche.
- Nepoužívajte automatickú čistiacu jednotku, pokiaľ na holiacom strojčeku zostanú kvapky alebo mydlo. Takéto konanie môže viesť k zmene úrovne koncentrácie alebo zloženia čistiacej kvapaliny v zásuvke čistiacej kvapaliny, čo môže zhoršiť účinok čistenia, sterilizácie, mazania a sušenia. Môže to spôsobiť aj vyliatie čistiacej kvapaliny z automatickej čistiacej jednotky.

## Čistenie kefkou

Odstráňte časť s vonkajšou fóliou a vnútorné čepele.  
(Pozrite si túto stranu.)

### ► Čistenie pomocou dlhej kefky

Časť s vonkajšou fóliou [A⑨], vonkajšiu fóliu prístroja [A②], telo prístroja [A] a zastrihávač [A⑫] vyčistíte pomocou dlhej kefky.



### ► Čistenie pomocou krátkej kefky

- Pomocou krátkej kefky vyčistíte vnútorné čepele [A⑪] pohybom v znázornenom smere.
- Nepohybujte krátkou kefkou kolmo proti čepeľiam, pretože by sa poškodili vnútorné čepele a ovplyvnilo by to ich ostrosť.

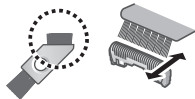

## Výmena vonkajšej fólie prístroja a vnútorných čepeľí

Raz za rok sa na displeji s indikátormi zobrazí symbol ☹️. (Na základe jedného 3-minútového holenia za deň)  
Po zobrazení tohto symbolu odporúčame skontrolovať vonkajšiu fóliu prístroja a vnútorné čepele.

Ak chcete zobrazený symbol ☹️ odstrániť, stlačte hlavný vypínač na viac ako 30 sekúnd.

Aj keď ☹️ nezhasne hneď po výmene, automaticky zhasne v priebehu približne 7 použití.

vonkajšia fólia prístroja	raz za rok
vnútorné čepele	raz za dva roky

### ► Odpájanie časti s vonkajšou fóliou

Stlačte tlačidlá uvoľnenia rámu fólie [A⑤] a vysuňte časť s vonkajšou fóliou [A⑨] smerom hore.



### ► Nasadenie časti s vonkajšou fóliou

Po otočení značky rámu fólie (↻) dopredu môžete kliknutím bezpečne pripojiť časť s vonkajšou fóliou [A⑨] k jednotke holiaceho strojčeka.

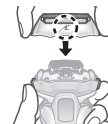

### ► Výmena vonkajšej fólie prístroja

1. Stlačte tlačidlá uvoľnenia vonkajšej fólie prístroja [A⑩] a potiahnite vonkajšiu fóliu prístroja smerom dolu [A②].
  - Tlačidlá uvoľnenia vonkajšej fólie prístroja nestláčajte nadmernou silou.  
V opačnom prípade sa môže vonkajšia fólia prístroja ohnúť, čo znemožní nasadenie rámu fólie.
2. Značky rámu fólie (↻) a vonkajšej fólie prístroja (△) zarovnajtie a jednotlivé časti bezpečne spojte, až kým nekliknú.

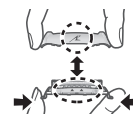

### ► Výmena vnútorných čepeľí

1. Vnútorné čepele [A⑪] vyberajte po jednej.
2. Vnútorné čepele vkladajte po jednej.

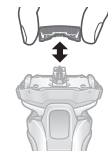

### Poznámka

Nevyhadzujte rám fólie.



## Výmena čistiacej kvapaliny

Ak sa po stlačení tlačidla Select rozsvieti indikátor stavu na 5 sekúnd, znamená to, že je potrebné vymeniť čistiacu kvapalinu.

- Aj keď sa indikátor stavu nerozsvieti, čistiacu kvapalinu vymeňte po uplynutí 6 mesiacov.

### 1 Odpojte adaptér na striedavý prúd [C] a odstráňte zásuvku čistiacej kvapaliny [B]. (Pozrite stranu 340.)



### 2 Vmyte starú čistiacu kvapalinu.

- Dá sa vypustiť ako odpad.

### 3 Opláchnite zásuvku čistiacej kvapaliny.

- Vodu nalejte podľa obrázka pri naklonení zásobníka na čistiacu kvapalinu, pričom ňou slabo traste.
- Čistenie môžete vykonávať s vybratým filtrom čistiacej kvapaliny.  
Po umytí nezabudnite namontovať filter kvapaliny na čistenie.



### 4 Handričkou alebo papierovou vreckovkou navlhčenou vo vode jemne utrite všetky zvyšky chĺpkov prilepené vo vnútri čistiaceho zásobníka (a).

- Rohy a nerovné časti čistiaceho zásobníka vyčistíte vatovou tyčinkou navlhčenou vo vode.



### 5 Pripravte si novú čistiacu kvapalinu. (Pozrite stranu 340.)

## Poznámky

- Množstvo čistiacej kvapaliny sa zmenší po každom jej použití, ale detergent a vodu nepridávajte, len pri výmene čistiacej kvapaliny. V opačnom prípade sa môže funkcia čistenia zhoršiť.
- Automatickú čistiacu jednotku neumývajte vodou.
- Neutierajte pomocou rozpúšťadiel, benzínu, alkoholu, atď. V opačnom prípade môže dôjsť k poruche, popraskaniu alebo strate sfarbenia jednotlivých častí. Poutierajte zriedenou mydlovou vodou.
- Niektoré zložky čistiacej kvapaliny a maz z pokožky sa môžu oddeliť a prilepiť na zásobník s čistiacou kvapalinou a na filter čistiacej kvapaliny. Nie je to problém.

### ► Ak voda z čistiaceho zásobníka neodteká

- Nenakláňajte automatickú čistiacu jednotku pri vylievaní vody. Ak sa tak stane, spôsobíte únik čistiacej kvapaliny z nádoby na čistiacu kvapalinu, alebo nesprávne fungovanie automatickej čistiacej jednotky.
- Zvyšky chĺpkov môžu upchať odtok v spodnej časti čistiaceho zásobníka. V takom prípade nie je možné holiaci strojček čistiť ani sušiť.
  1. Nezabudnite odpojiť adaptér na striedavý prúd od automatickej čistiacej jednotky.
  2. Automatickú čistiacu jednotku položte na rovny povrch a všetky odrezky brady potlačte nadol cez odtok (b) pomocou špáradla, atď.

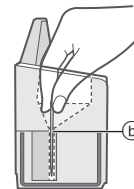

## Keď sa rozsvieti indikátor nízkej hladiny/stavu

Keď sa po stlačení tlačidla Select približne na 5 sekúnd rozsvieti indikátor nízkej hladiny alebo indikátor stavu, je to upozornenie, že nastal čas na výmenu čistiacej kvapaliny.

Indikátor na automatickej čistiacej jednotke	Obsah hlásenia
Rozsvieti sa indikátor nízkej hladiny.	► Približne o 7 dní bude potrebné vymeniť čistiacu kvapalinu. Pripravte si detergent.
Indikátor stavu svieti.	► Kvapalinu na čistenie vymeňte. (Iné režimy ako automatický režim "AUTOMATICKY" sa dajú použiť, aj keď sa nevymení.)
	► Ak si myslíte, že by čas na výmenu ešte nemal nastať... <ul style="list-style-type: none"> <li>• Je zásuvka čistiacej kvapaliny správne pripojená?</li> <li>• Je automatická čistiaca jednotka umiestnená na vodorovnom povrchu?</li> <li>• Používa sa automatická čistiaca jednotka mimo odporúčaného rozsahu teplôt použitia? (Je možné použiť len režim nabíjania "Nabíjanie".)</li> </ul>

## Najčastejšie otázky

Otázka	Odpoveď
Prečo režim "Sušenie/ Nabíjanie" trvá dlhšie než automatický režim "AUTOMATICKY"?	► Je to spôsobené rozdielnou dobou sušenia. Doba sušenia pre režim "Sušenie/ Nabíjanie" je nastavená na dlhší interval, keďže sa aj po opláchnutí a vyčistení holiaceho strojčeka vodou môže v iných oblastiach, ako je vonkajšia fólia prístroja, vyskytovať nadbytočná vlhkosť.
Môžem do automatickej čistiacej jednotky doplniť vodu, keď sa zmenšilo množstvo čistiacej kvapaliny?	► Nedopĺňajte vodu, pretože by sa tým mohla zhoršiť funkcia čistenia. Kvapalinu na čistenie vymeňte.
Môže sa automatická čistiaca jednotka použiť na umývanie iných modelov?	► Táto automatická čistiaca jednotka sa môže používať len pre model ES-LV9Q. Inak by mohlo dôjsť k poruche, preto ju nepoužívajte s inými modelmi.
Znehodnotí sa batéria, ak sa nebude dlhodobo používať?	► Batéria sa znehodnotí po viac než 6 mesiacoch nepoužívania, preto aspoň raz za 6 mesiacov batériu úplne nabite.
Môžem holiaci strojček nabiť po každom použití?	► Používa sa lítium-iónová batéria, preto nabitie po každom použití nemá na životnosť batérie vplyv.

Otázka	Odpoveď
Prečo by sa mal adaptér po nabití odpojiť?	▶ Nabíjanie batérie dlhšie ako 1 hodinu nebude mať vplyv na výkon batérie, ale odpojte adaptér kvôli bezpečnosti a šetreniu energie.
Čo obsahujú predpísaný olej a detergent?	▶ Olej: Tekutý parafín ▶ Detergent: Neinogénne povrchovo aktívne činidlo, antimikrobiálne činidlo, mazivo a vôňu.
Prečo prístroj po vypnutí dvakrát pípe?	▶ Tento zvuk indikuje slabý výkon batérie. Prístroj nabíjate.

## Riešenie problémov

Vykonajte nasledujúce činnosti.

Ak problém nemožno vyriešiť alebo blikajú všetky indikátory automatickej čistiacej jednotky, kontaktujte predajňu, kde ste jednotku zakúpili alebo o opravu požiadajte servisné stredisko autorizované spoločnosťou Panasonic.

## ► Automatická čistiaca jednotka

Problém	Činnosť
Čepeľ nebola dôkladne umytá.	▶ Ak ste holiaci strojček nečistili dlhšie než 2 týždne, najprv odrezky chlpkov očistite pomocou čistiacej kefky. (Pozrite stranu 346.) ▶ Vodu ani detergent nepridávajte, len pri výmene čistiacej kvapaliny. V opačnom prípade sa môže funkcia čistenia zhoršiť. (Pozrite stranu 347.) ▶ Po vyčistení môžu na ráme fólie zostať oleju podobné kvapky. Ide o mazaciu zložku kvapaliny na čistenie a nepredstavuje to problém. Môžete ich utrieť mäkkou handričkou.
Čepele nie sú suché a sú lepkavé.	▶ Vzhľadom na teplotné podmienky nemusia čepele rýchlo vyschnúť. ▶ Znova spustíte režim "Sušenie/ Nabíjanie" alebo pred holením utrite mäkkou tkaninou.
Počas čistenia čepele praskli alebo sa zdeformovali.	▶ Do nabíjačky nestrkajte žiadne cudzie predmety. ▶ Vymeňte vonkajšiu fóliu prístroja a/ alebo vnútorné čepele. (Pozrite stranu 346.)

Problém	Činnosť
Čistiaca kvapalina sa spenila.	<ul style="list-style-type: none"> <li>▶ Ak zmiešate mydlovú vodu alebo mydlo na ruky s detergentom alebo ak použijete iný detergent, kvapalina na čistenie bude peniť. Automatickú čistiacu jednotku používajte po dôkladnom umytí a osušení holiaceho strojčeka.</li> <li>▶ Kvapalinu na čistenie vymeňte. (Pozrite stranu 347.)</li> </ul>
V zásobníku sa nahromadila čistiaca kvapalina.	<ul style="list-style-type: none"> <li>▶ Z vypúšťacieho otvoru zásobníka na čistiacu kvapalinu odstráňte všetok nahromadený odpadový materiál a pod. (Pozrite stranu 347.)</li> <li>▶ Ak budete automatickú čistiacu jednotku používať, keď je holiaci strojček mokrý alebo keď je na holiacom strojčeku mydlo alebo holiaci gél, sa môže hromadiť v zásobníku s čistiacou kvapalinou.</li> </ul>
Zo zásobníka vytekla čistiaca kvapalina.	<ul style="list-style-type: none"> <li>▶ Počas žiadneho režimu nestláčajte tlačidlo na vybratie zásobníka na čistiacu kvapalinu.</li> <li>▶ Samočistiacu nabíjačku položte vodorovne.</li> <li>▶ Ak budete automatickú čistiacu jednotku používať, keď je holiaci strojček mokrý alebo keď je na holiacom strojčeku mydlo alebo holiaci gél, čistiaca kvapalina môže vytekať.</li> </ul>

350

Problém	Činnosť
Zásobník na čistiacu kvapalinu nemožno vybrať.	<ul style="list-style-type: none"> <li>▶ Automatickú čistiacu jednotku položte na tvrdý a rovný povrch. (Pozrite stranu 340.)</li> </ul>
Režim sa nespustí.	<ul style="list-style-type: none"> <li>▶ Skontrolujte, či je adaptér na striedavý prúd pripojený k automatickej čistiacej jednotke a či je adaptér pripojený k domácej elektrickej zásuvke. (Pozrite stranu 343.)</li> <li>▶ Skontrolujte, že holiaci strojček je správne pripojený k automatickej čistiacej jednotke. (Pozrite stranu 343.)</li> <li>▶ Pri mimoriadne nízkych teplotách (približne 0 °C alebo nižších) nemusia funkcie čistenia alebo sušenia fungovať.</li> <li>▶ Skontrolujte, či indikátor stavu svieti. (Pozrite stranu 348.)</li> </ul>
Holiaci strojček nemožno nabiť.	<ul style="list-style-type: none"> <li>▶ Pomocou tkaniny alebo servítky navlhčenej vo vode opatrne utrite zadné koncovky hlavnej časti a nabíjacie koncovky samočistiacej nabíjačky.</li> </ul>

Problém	Činnosť
Prístroj vydáva hlasný zvuk. ▶	<p>Počas čistenia: Automatická čistiaca jednotka vydáva hlasný zvuk vzhľadom na čistenie čepeľí.</p> <p>Po čistení: Automatická čistiaca jednotka vydáva hlasný zvuku vzhľadom na odstraňovanie kvapiek vody, aby sa urýchlilo sušenie. Zvuk po čistení je iný ako zvuk počas čistenia. Hladina vody poklesla a po čistení sa odstraňujú kvapky vody z čepeľí. Nepredstavuje to problém.</p>

### ▶ Holiaci strojček

Problém	Činnosť
Hlavným vypínačom nemožno prístroj zapnúť. ▶	Prístroj sa v závislosti od podmienok používania nemusí odblokovať. Prístroj položte na stól a potom ho znova zoberte. Ak aj napriek tomu nebude fungovať, stlačte a na dlhšie než 2 sekundy podržte hlavný vypínač, čím prístroj vynútené odblokujete.
Rozsvieti sa indikátor čistenia (  ). (Približne o 1 minútu zhasne.)	Vyčistite čepele pomocou automatickej čistiacej jednotky alebo režimu akustického vibračného čistenia. ▶

Problém	Činnosť
Snímač holenia nereaguje. ▶	<p>Snímač holenia nemusí v závislosti od hrúbky chlčkov brady alebo množstva odstrihnutých chlčkov brady v hlavici holiaceho strojčka reagovať a zvuk pohonu sa nemusí zmeniť. Nejde o nič neštandardné.</p> <p>Snímač holenia nemusí reagovať, čo závisí od typu a množstva holiaceho gélu. Nie je to žiadny nezvyčajný jav.</p> <p>Snímač holenia nemusí reagovať, ak je zostávajúci výkon batérie nízky. Ak k tomu dôjde, holiaci strojček nabite.</p> <p>Naneste olej. (Pozrite stranu 345.)</p> <p>Snímač holenia nemusí reagovať, ak na čepeľiach nie je dostatok oleja.</p>
Snímač holenia reaguje, aj ak sa holiaci strojček nedotýka pokožky. ▶	<p>Z holiaceho strojčka odstráňte odrezky chlčkov z brady.</p> <p>Keď je holiaci strojček nadmerne znečistený, demontujte rám fólie a umyte ho vodou. (Pozrite stranu 344.)</p> <p>Vymeňte vonkajšiu fóliu prístroja a/alebo vnútorné čepele.</p> <p>Očakávaná životnosť vonkajšej fólie prístroja a vnútorných čepeľí: Vonkajšia fólia prístroja: Približne 1 rok Vnútorné čepele: Približne 2 roky</p>

Problém	Činnosť
Prevádzkový čas je aj po nabití krátky.	<ul style="list-style-type: none"> <li>▶ Naneste olej.</li> <li>▶ Možno to zlepšiť vyčistením po každom holení.</li> <li>▶ Keď sa počet použítí na jedno nabitie začne znižovať, životnosť batérie je takmer na konci.</li> </ul>
Holiaci strojček nefunguje ani po nabití.	<ul style="list-style-type: none"> <li>▶ Prístroj používajte pri okolitej teplote približne 5 °C a viac.</li> <li>▶ Životnosť batérie je takmer na konci.</li> <li>▶ Holiaci strojček nefunguje s pripojeným adaptérom na striedavý prúd. Po dostatočnom nabití holiaci strojček používajte s odpojeným adaptérom na striedavý prúd.</li> </ul>
Zvuk pohonu sa počas holenia mení.	<ul style="list-style-type: none"> <li>▶ Snímač holenia je v prevádzke.</li> <li>▶ Zvuk sa mení v závislosti od hrúbky chĺpkov.</li> </ul>
Prístroj vydáva hlasný zvuk.	<ul style="list-style-type: none"> <li>▶ Naneste olej.</li> <li>▶ Čepele sa nebudú pohybovať plynulo, ak na nich nie je žiadny olej, pričom budú vyžadovať viac energie.</li> <li>▶ Holiaci strojček vydáva vysoký zvuk kvôli lineárnemu motorovému pohonu. Nepredstavuje to problém.</li> <li>▶ Skontrolujte správnosť namontovania čepeľí.</li> <li>▶ Vonkajšiu fóliu prístroja očistite kefkou.</li> </ul>

Problém	Činnosť
Zápach je silnejší.	<ul style="list-style-type: none"> <li>▶ Možno to zlepšiť vyčistením po každom holení.</li> </ul>
Odseknuté chĺpky lietajú všade naokolo.	<ul style="list-style-type: none"> <li>▶ Možno to zlepšiť vyčistením po každom holení.</li> <li>▶ Ak na vnútorné čepele prífnú zvyšky po holení, vnútorné čepele vyčistite pomocou kefky.</li> </ul>
Vonkajšia fólia prístroja je horúca.	<ul style="list-style-type: none"> <li>▶ Naneste olej.</li> <li>▶ V prípade poškodenia alebo zdeformovania vonkajšiu fóliu prístroja vymeňte. (Pozrite stranu 346.)</li> </ul>
Nedosahujete také dobré oholenie ako predtým.	<ul style="list-style-type: none"> <li>▶ Možno to zlepšiť vyčistením po každom holení.</li> <li>▶ Vymeňte vonkajšiu fóliu prístroja / alebo vnútorné čepele.</li> <li>▶ Očakávaná životnosť vonkajšej fólie prístroja a vnútorných čepeľí: Vonkajšia fólia prístroja: Približne 1 rok Vnútorné čepele: Približne 2 roky</li> <li>▶ Naneste olej.</li> </ul>

## Servis

### Kontakt

Ak dôjde k poškodeniu holiaceho strojčeka, k poškodeniu kábla alebo ak potrebujete iné informácie, navštívte internetovú stránku spoločnosti Panasonic na adrese <http://www.panasonic.com> alebo sa spojte s autorizovaným servisným strediskom (kontaktné adresy nájdete na letáku o celoeurópskej záruke).

### Náhradné diely

Náhradné diely kúpite u predajcu alebo v servisnom stredisku.

Náhradné diely pre ES-LV9Q	Vonkajšia fólia prístroja a vnútorné čepele	WES9036
	Vonkajšia fólia prístroja	WES9177
	Vnútorné čepele	WES9170
Čistiaci prostriedok pre čistiaci a nabíjaci systém holiaceho strojčeka		WES4L03

### Životnosť batérie

Životnosť batérie je 3 roky. Batéria v tomto holiacom strojčeku nie je koncipovaná tak, aby si ju vymieňal spotrebiteľ sám. Batériu nechajte vymeniť v autorizovanom servise.

## Informácie o ochrane životného prostredia a recyklování materiálu

Tento holiaci strojček obsahuje lítium-iónovú batériu. Batériu, prosím, odovzdajte na likvidáciu na oficiálne určenom mieste, ak také vo vašej krajine existuje.

### Likvidácia opotrebovaných zariadení a batérií Len pre Európsku úniu a krajiny so systémom recyklácie



Tieto symboly uvádzané na výrobkoch, balení a/alebo v sprievodnej dokumentácii informujú o tom, že opotrebované elektrické a elektronické výrobky a batérie sa nesmú likvidovať ako bežný domový odpad.

V záujme zabezpečenia správneho spôsobu likvidácie, spracovania a recyklácie odovzdajte opotrebované výrobky a batérie na špecializovanom zbernom mieste v súlade s platnou legislatívou. Správnym spôsobom likvidácie týchto výrobkov a batérií prispějete k zachovaniu cenných zdrojov a predídete prípadným negatívnym dopadom na ľudské zdravie a životné prostredie.

Podrobnejšie informácie o zbere a recyklácii vám poskytnú miestne úrady.

Pri nesprávnej likvidácii tohto druhu odpadu môžu byť v súlade s platnou legislatívou udelené pokuty.

### Poznámka týkajúca sa symbolu batérie (spodný symbol)

Tento symbol môže byť použitý spolu so symbolom chemickej značky. V takom prípade vyhovuje požiadavke stanovenej Smernicou týkajúcou sa príslušnej chemikálie.



## Zneškodnenie zabudovanej nabíjateľnej batérie

Pred likvidáciou holiaceho strojčeka z neho vyberte zabudovanú nabíjateľnú batériu.

Zabezpečte, aby bola batéria zneškodnená na úradne ustanovennom mieste, ak také existuje.

Tento obrázok sa môže používať len pri likvidácii holiaceho strojčeka a nesmie sa používať na jeho opravu. Ak holiaci strojček svojpomocne rozeberiete, nebude viac vodovzdorný, čo môže spôsobiť poruchu.

- Vyberte holiaci strojček z adaptéra na striedavý prúd.
- Stlačením hlavného vypínača prístroj zapnite a potom nechajte pracovať, pokým sa batéria celkom nevybije.
- Podľa obrázka vykonajte kroky ① až ⑤ a batériu vyberte.
- Dávajte pozor, aby ste neskratovali kladnú a zápornú koncovku vybratej batérie, a koncovky odizolujte tak, že na ne aplikujete pásky.

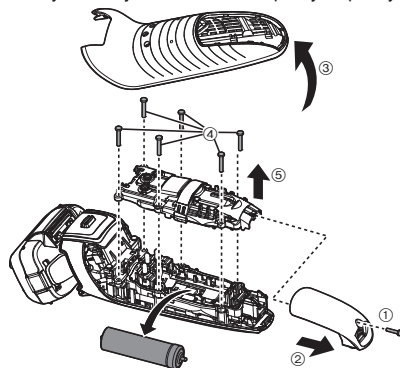

## Technické údaje

Zdroj energie	Pozrite si štítok na adaptéri na striedavý prúd. (Automatický prevod napätia)
Napätie motora	3,6 V---
Čas nabíjania	Približne 1 hodina
Akustický hluk vo vzduchu	V režime holenia: 64 (dB (A) pri 1 pW) V režime zastrihávania: 68 (dB (A) pri 1 pW)

Tento výrobok je určený iba na domáce použitie.



# Panasonic

Használati utasítás

Újratölthető villanyborotva (háztartási használatra)

Típuszám ES-LV9Q

## Tartalomjegyzék

<b>Biztonsági előírások .....</b>	<b>358</b>	<b>Ha az Alacsony/Állapot jelzőfény világít .....</b>	<b>371</b>
<b>Rendeltetésszerű használat .....</b>	<b>362</b>	<b>GYIK.....</b>	<b>372</b>
<b>Az alkatrészek azonosítása .....</b>	<b>362</b>	<b>Hibaelhárítás .....</b>	<b>373</b>
<b>Előkészületek.....</b>	<b>363</b>	<b>Szerviz .....</b>	<b>377</b>
<b>Használat.....</b>	<b>365</b>	<b>Környezetvédelem és újrahasznosítás .....</b>	<b>378</b>
<b>A készülék alapos tisztítása .....</b>	<b>368</b>	<b>Műszaki adatok.....</b>	<b>379</b>
<b>A készülék külső szitájának és belső vágókéseinek cseréje.....</b>	<b>370</b>		
<b>A tisztítófolyadék cseréje .....</b>	<b>370</b>		

Köszönjük, hogy megvásárolta ezt a Panasonic terméket.

**A készülék használata előtt olvassa végig ezt a használati utasítást, és tegye el, mert később szüksége lehet rá.**

355

## Vigyázat

- A készüléket 8 éven aluli gyermekek, csökkent fizikai, érzékelési és szellemi képességekkel rendelkező, valamint az efféle készülékek használatában járatlan személyek csak felügyelet mellett, vagy a készülék biztonságos használatának és a használattal járó veszélyek ismertetése után használhatják. Gyermekek ne játsszanak a készülékkel. A tisztítást és a karbantartást ne végezze a gyermek felügyelet nélkül.
- A tápkábelt nem lehet kicserélni. Ha a kábel megsérült, a hálózati adaptert le kell selejtezni.

- Ez a NEDVES/SZÁRAZ borotva egyaránt használható nedves (borotvahabbal) és száraz borotválkozáshoz. A vízálló borotva zuhanyzóban is használható és vízzel tisztítható. Az alábbi szimbólum azt jelzi, hogy a készülék fürdőkádban vagy zuhanyzóban is használható.



- Ne használjon más eszközt a tartozék hálózati adapter és öntisztító töltő helyett semmilyen céllal. Továbbá ne használjon semmilyen más eszközt a tartozék hálózati adapterrel és öntisztító töltővel. (Lásd 362. oldal.)
- Az alábbi szimbólum azt jelzi, hogy egy különleges leválasztható tápegység szükséges a készülék hálózati áramhoz való csatlakoztatásához. A tápegység referenciatípusa a szimbólum közelében van feltüntetve.





## Biztonsági előírások



A sérülések, a haláleset, az áramütés, a tűzveszély, és az anyagi károk kockázatának csökkentése érdekében mindig kövesse az alábbi biztonsági óvintézkedéseket.

### A szimbólumok jelentése

A következő szimbólumokkal osztályozzuk és írjuk le a jelölés figyelmen kívül hagyása és a nem megfelelő használat okozta veszély, a sérülés és az anyagi kár mértékét.

 <b>VESZÉLY</b>	Súlyos sérülést vagy halált okozó veszélyt jelöl.
 <b>FIGYELEM</b>	Súlyos sérülést vagy halált okozó lehetséges veszélyt jelöl.
 <b>VIGYÁZAT</b>	Olyan veszélyre hívja fel a figyelmet, amely kisebb sérülést, illetve anyagi kárt okozhat.

A következő szimbólumokat használjuk a betartandó utasítások osztályozására és leírására.

	Ezt a szimbólumot használjuk, hogy a felhasználókat olyan specifikus működtetési eljárásra figyelmeztessük, amelyet nem szabad végrehajtani.
	Ezt a szimbólumot használjuk, hogy figyelmeztessük a felhasználókat olyan specifikus működtetési eljárásra, amelyet követni kell a készülék biztonságos működtetéséhez.

## FIGYELEM

### ► Ez a termék

Ez a borotva beépített tölthető akkumulátorral rendelkezik. **Ne dobja tűzbe, ne helyezze hőforrás közelébe, ne töltsen, ne használja és ne hagyja magas hőmérsékletű helyen.**

- Ez túlmelegedést, öngyulladását vagy robbanást okozhat.

### Ne alakítsa át és ne javítsa a készüléket.

- Ez tüzet, elektromos áramütést vagy sérülést okozhat.  
A javításhoz (akkumulátorcseréhez stb.) vegye fel a kapcsolatot egy hivatalos szervizzel.

### Soha ne szerelje szét, kivéve, ha leselejtezi a terméket.

- Ez tüzet, elektromos áramütést vagy sérülést okozhat.

### ► Rendellenes vagy hibás működés esetén

**Azonnal hagyja abba a használatot és húzza ki az adapter rendellenes működés vagy hiba esetén.**

- Ellenkező esetben fennáll az égés, áramütés vagy sérülés veszélye.

<Rendellenes vagy hibás működés>

• **A főegység, az öntisztító töltő, az adapter vagy a kábel eldeformálódott vagy rendellenesen felforrósodik.**

• **A főegység, az öntisztító töltő, az adapter vagy a kábel égett szagú.**

• **A főegység töltése vagy az öntisztító töltő, az adapter vagy a kábel használata közben rendellenes hang hallható.**

- Azonnal kérje a készülék vizsgálatát, illetve javítását egy hivatalos szervizben.

## FIGYELEM

### ► Áramellátás



Soha ne csatlakoztassa és ne húzza ki vizes kézzel az adaptert.

- Ez elektromos áramütést vagy sérülést okozhat.

Ne merítse vízbe, ne tisztítsa vízzel a hálózati adaptert, illetve az öntisztító töltőt.

Ne helyezze a hálózati adaptert, illetve az öntisztító töltőt közelébe a hálózati adaptert, illetve az öntisztító töltőt.



Ne használja az eszközt, ha a hálózati adapter sérült, vagy a csatlakozódugó lazán illeszkedik a hálózati aljzatba. Ne károsítsa, ne módosítsa, erőszakkal ne hajlítsa, ne húzza, illetve ne csavarja a kábelt. Továbbá, ne helyezzen nehéz tárgyat a kábelre és vigyázzon, nehogy becsípődjön.

- Ezzel elektromos áramütést, vagy a rövidzár miatt tüzet okozhat.



Ne használja, ha túllépi a fali aljzat vagy a vezetékek maximális terhelhetőségét.

- Ha túl sok dugó csatlakoztatásával túllépi a fali aljzat terhelhetőségét, akkor a túlmelegedés miatt tüzet okozhat.



Minden esetben győződjön meg róla, hogy a készülék a hálózati adapteren feltüntetett névleges feszültségértékének megfelelő elektromos tápforrásra csatlakozik.

Ütközésig dugja be az adaptert.

- Ellenkező esetben fennáll a tűz, vagy az áramütés veszélye.



A borotva vízzel való tisztításakor húzza ki a hálózati adaptert.

- Ellenkező esetben fennáll az áramütés vagy sérülés veszélye.



A porlerakódás elkerülése érdekében rendszeresen tisztítsa meg a csatlakozódugót és a készülék csatlakozóját.

- Ennek elmulasztása a nedvesség okozta szigetelési hiba miatt tüzet okozhat.

### ► Balesetek megelőzése



Azon felhasználóknak, akiknek szervezetébe elektronikus orvosi eszköz, például szívritmusszabályzó van beültetve, el kell kerülniük azt, hogy a jelen készülék érintkezésbe kerüljön a bőr azon részével, amely az elektronikus orvosi eszköz beültetésének helye közelében található.

- Ezzel balesetet vagy betegséget okozhat.



Ne tárolja olyan helyen, ahol csecsemők vagy gyermekek elérhetik. Ne engedje, hogy használják a készüléket.

- A készülék alkatrészeinek vagy tartozékainak szájba vétele balesetet vagy sérülést okozhat.



Ne használja vagy tárolja az öntisztító töltőt más elektromos eszközre helyezve.

- Ezzel a folyadék kiömlése miatt elektromos áramütést, vagy a rövidzár miatt tüzet okozhat.



Ha véletlenül lenyeli a tisztítószeret vagy az olajat, akkor ne próbálja meg hánytatni magát, igyon sok vizet és forduljon orvoshoz.

Ha a tisztítószer vagy az olaj szembe kerül, azonnal mossa meg alaposan bő vízzel és forduljon orvoshoz.

- Az utasítások be nem tartása orvoslásra szoruló problémákhoz vezethet.

## FIGYELEM

Ha a tisztítószér bőrrel érintkezik, azonnal és alaposan mossa le szappannal.

-  Ha bárhol a testén bőrirritációt tapasztal, azonnal hagyja abba a használatot és vegye fel a kapcsolatot egy orvossal.
  - Az utasítások figyelmen kívül hagyása fizikai sérülést vagy bőrsérülést okozhat.

## VIGYÁZAT

### ► A bőr védelme

Ne nyomja a rendszer külső szitáját erősen a szájához vagy az arca más részéhez.

-  Ne használja a rendszer külső szitáját bőrhibákon vagy sérült bőrfelületen.

Ne érintse meg a belső vágókés (fém) részét.

- Ellenkező esetben megsérülhet a bőre vagy a keze.

Ne nyomja meg erősen a rendszer külső szitáját.

Továbbá, használat közben ne érintse a rendszer külső szitáját az ujjával vagy a körmével.

-  A készüléket ne használja a haj vagy bármely más testrészt testszőrzetének borotválására.
  - Ekkor megsérülhet a bőr, vagy csökkenhet a rendszer külső szitájának élettartama.

Ne vegye le a borotvát az öntisztító töltőről az

“AUTOMATIKUS” vagy a “Szárítás/Töltés” üzemmód közben.

-  - A vágókések körüli rész rendkívül forró lehet, és égési sérülést okozhat.

-  **Használat előtt ellenőrizze, hogy a rendszer külső szitája nincs-e deformálódva vagy károsodva.**
  - Ellenkező esetben fennáll a bőrsérülés veszélye.

-  **Szállításakor, illetve tároláskor győződjön meg róla, hogy a borotvára felhelyezte a védősapkát.**
  - Ellenkező esetben megsérülhet a bőr, vagy csökkenhet a rendszer külső szitájának élettartama.

### ► Vegye figyelembe az alábbi óvintézkedéseket

-  **Ne tekerje a kábelt szorosan az adapter köré tároláskor.**
  - Ha ezt teszi, a kábelben lévő vezeték eltörhet és elektromos tüzet vagy zárlatot okozhat töltés közben.

-  **Ne hagyja, hogy fémtárgyak vagy szennyeződés ragadjon a csatlakozódugóra vagy a készülék csatlakozójára.**
  - Ezzel elektromos áramütést, vagy a rövidzár miatt tüzet okozhat.

-  **Az adaptert, illetve a készülék csatlakozóját ne a kábelnél fogva húzza ki.**
  - Ez elektromos áramütést vagy sérülést okozhat.

-  **Ne használja a borotvát közösen családtagjaival vagy más személyekkel.**
  - Ellenkező esetben fertőzést vagy gyulladást okozhat.

-  **Vigyázzon, nehogy a készülék leessen vagy nekiütődjön valaminek!**
  - Sérüléseket szenvedhet.

-  **Ne használja a tisztítószert más célra, csak a borotva pengéinek tisztítására.**
  - Más termékekkel való használata elszíneződést vagy repedést okozhat.

-  **Azonnal törölje fel a véletlenül kiömlött tisztító folyadékot.**
  - Ha az anyag sokáig marad bőrből készült tárgyak felületén, illetve fapadlón, azok elszíneződését okozhatja.

## VIGYÁZAT

Amikor nem tölti a készüléket, húzza ki az adaptert a fali aljzatból.

-  - Ellenkező esetben a szigetelés elhasználódása miatt fellépő elektromos szivárgás miatt elektromos áramütés vagy tűz veszélye áll fenn.

-  Óvatosan nyissa ki a tisztítószert, mivel a kifolyó széle éles.  
- Ellenkező esetben sérülést okozhat.

### Az eltávolított akkumulátor kezelése selejtezőskor

## VESZÉLY

- Az akkumulátor kizárólag ehhez a készülékhez használható. Ne használja az akkumulátort más termékekhez.
- Ne töltsé az akkumulátort, miután eltávolította termékünkéből.
- Ne dobja tűzbe és ne tegye ki hőnek.
- Ne rongálja meg, ne szedje szét, ne módosítsa, illetve ne szűrja fel szöggel.
- Ügyeljen arra, hogy az akkumulátor negatív és pozitív pólusa ne kerüljön egymással kapcsolatba fémtárgyakon keresztül.
- Ne szállítsa vagy tárolja az akkumulátort fém ékszerekkel együtt, mint például nyakláncok vagy hajtűk.
- Ne használja, illetve ne hagyja az akkumulátort olyan helyen, ahol magas hőmérsékletnek lehet kitéve, mint például a közvetlen napfény vagy más hőforrások közelében.
- Soha ne távolítsa el a cső burkolatát.
- Ez túlmelegedést, öngyulladását vagy robbanást okozhat.

## FIGYELEM

Miután eltávolította az akkumulátort, tartsa távol azt a gyermekektől és csecsemőktől.

-  - Az akkumulátor károsítja a szervezetet, ha azt véletlenül lenyeli valaki.  
Amennyiben ez megtörténne, azonnal értesítsen egy orvost.

Ha az akkumulátorsav kifolyt és a szembe került, ne dörzsölje a szemet és alaposan öblítse ki tiszta vízzel, például csapvízzel.

-  - Ellenkező esetben fennáll a szem sérülésének veszélye.  
Azonnal értesítsen egy orvost.

## VIGYÁZAT

-  Ha az akkumulátorsav kifolyt és a bőrre vagy a ruházatra került, öblítse le tiszta vízzel, például csapvízzel.  
- Ellenkező esetben gyulladást okozhat.

## Rendeltetésszerű használat

- Hetente legalább három alkalommal válassza a nedves borotvahabos borotválkozást: érezni fogja a különbséget! A Panasonic nedves/száraz borotvához való hozzászokás kis időt igényel: bőre és arcszőrzete kb. egy hónap alatt idomul hozzá bármilyen új borotválási módszerhez.
- Ne érintse a rendszer külső szitáját ke mény tárgyakhoz. A vágókések megsérülhetnek ezáltal, mivel nagyon vékonyak és könnyen deformálódnak.
- Ne szárítsa a fegyvéget hajszárítóval vagy fűtőventilátorral. Ezzel hibás működést vagy az alkatrészek deformációját okozhatja.
- Ne tegye ki a borotvát közvetlen napfény hatásának úgy, hogy a borotvaszita-keret le van választva. Ezzel tönkretelheti a vízálló gumit, és csökkenhet a vízállóság, amely hibás működést okozhat.
- A borotvát használat után alacsony páratartalmú helyen tárolja. Ellenkező esetben hibás működést okozhat a lecsapódás vagy rozsdásodás.
- Ne hagyja a tisztítószer magas hőmérsékletű helyen. Ez minőségromláshoz vezethet.
- Hagyja behelyezve mindkét belső vágókést. Ha csak az egyik belső vágókés van behelyezve, a borotva meghibásodhat.
- Ha vízzel tisztítja a borotvát, ne használjon sós vagy forró vizet. Ne áztassa túl sokáig a borotvát a vízben.

362

## Az alkatrészek azonosítása

### A Főkészülék

- ① Védősapka
- ② A rendszer külső szitája
- ③ Borotvaszita-keret
- ④ Sima felületű görgők
  - A görgőknek köszönhetően a borotva könnyebben csúszik a bőrön.
- ⑤ A borotvaszita-keret kioldógombjai
- ⑥ Üzemkapcsoló
- ⑦ Jelzőfény kijelző
  - a. Felhasználási idő jelzője
  - b. Akkumulátor kapacitás jelző
  - c. Borotválásérzékelő lámpa (☹)
  - d. Tisztítás jelző (☞)
  - e. Lezárókapcsoló lámpa (🔒)
  - f. Szita /vágókés ellenőrzés jelző (⊖)
  - g. Töltés állapotjelző lámpa (➡)
- ⑧ A készülék csatlakozóaljzata
- ⑨ Külső szita rész
- ⑩ A rendszer külső szitájának kioldógombjai
- ⑪ Belső vágókések
- ⑫ Nyírőfej
- ⑬ A nyírőfej fogórésze

- ⑭ Főkészülék hátsó csatlakozója

### E Öntisztító töltő

- ⑮ Töltőcsatlakozók
- ⑯ Tisztító folyadék tartály eltávolító gomb
- ⑰ Bemeneti port
- ⑱ Öntisztító töltőegység aljzata
- ⑲ Rögzítést feloldó kar
- ⑳ Tisztító folyadék szűrő
- ㉑ Tisztító folyadék tartály
- ㉒ STATUS (állapot) jelzőfény
- ㉓ LOW (alacsony) jelzőfény
- ㉔ CLEAN (tisztítás) jelzőfény
- ㉕ DRY (szárítás) jelzőfény
- ㉖ SELECT (kiválasztás) gomb

### C Hálózati adapter (RE7-87)

- ㉗ Adapter
- ㉘ Csatlakozódugó
- ㉙ Kábel
- ㉚ A készülék csatlakozója

### Tartozékok

- D Hordtok
- E Tisztítókefe
- F Olaj
- G Különleges tisztítószer (Tisztítószer)
- H Használati utasítás
- I Jótállási jegy



Előfordulhat, hogy az öntisztító töltő belsejében vásárláskor vízcseppek vannak, ez azonban nincs hatással a készülék higiéniai és teljesítményjellemzőire. (A vízcseppek a készülék tesztelésekor használt desztillált vízből maradtak vissza.)

## Előkészületek

### A borotva feltöltése

- Kapcsolja ki a borotvát.
- Törölje le a vízcseppeket a főkészülék hátsó csatlakozójáról.

**1** Dugja be a készülék csatlakozóját [C30] az öntisztító töltőbe [E].

**2** A védősapka [A1] oldalát megnyomva vegye le a védősapkát, és helyezze a borotvát az öntisztító töltőbe.

- Lassan helyezze a borotvát az öntisztító töltőbe; ügyeljen a rendszer külső szitájának épségére.

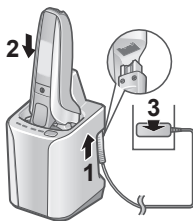

**3** Csatlakoztassa az adaptert [C27] egy hálózati aljzatba.

- Ellenőrizze, hogy a (➔) töltés állapotjelző lámpa világít-e.
- A töltés kb. 1 óra múlva befejeződik.

## 4 A töltés befejezése után húzza ki az adaptert az aljzatból.

Töltés közben



A ➔ lámpa parázslík.  
Az akkumulátor töltöttség  
jelzőfényen a számok  
növekszenek folyamatosan a  
töltés közben.

A töltés befejezése után  
közvetlenül



Az összes  
akkumulátorkapacitás-jelző és  
a ➔ lámpa világít, majd  
5 másodperc múlva kialszik.

### Megjegyzések

- Ha a borotvát először tölti, vagy ha több mint 6 hónapon keresztül nem használta, a töltési idő eltérhet, illetve a töltés állapotjelző lámpa (➔) nem világít néhány percig. A csatlakoztatás után egy idő múlva kigyullad.
- Ajánlott környezeti hőmérséklet töltéskor: 10 °C – 35 °C. Különösen magas vagy alacsony hőmérséklet esetén előfordulhat, hogy a töltés hosszabb időt vesz igénybe, vagy a töltés állapotjelző fény (➔) gyorsan villog, és az akkumulátor nem tölt fel megfelelően.
- A borotva körülbelül 2 hétig használható teljes töltöttség esetén. (Naponta egy 3 perces száraz borotválkozást alapul véve, 20 °C – 30 °C környezeti hőmérsékleten.)
  - A használati napok száma a következő feltételektől függően eltérhet.
    - Szakállerősség
    - A bőrre gyakorolt nyomás
    - A hangvibrációs tisztító üzemmód használatának gyakorisága
- Ha zajt hall a rádióból vagy más forrásból a készülék használatá vagy töltése közben, akkor máshol használja a készüléket.

## Töltés az öntisztító töltő nélkül

- Kapcsolja ki a borotvát.
- Törölje le a vízcseppeket a készülék csatlakozójától.

- 1 Csatlakoztassa az adapter vezeték csatlakozóját [C30] a borotvába.
- 2 Csatlakoztassa az adaptert [C27] egy hálózati aljzatba.
- 3 A töltés befejezése után húzza ki az adaptert az aljzataból.

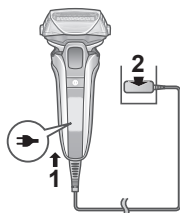

### Megjegyzés

Nem működtetheti a borotvát töltés közben.

## A tisztítófolyadék előkészítése

A megfelelő előkészületek elvégzése után a tisztítás közvetlenül a használat befejezését követően megkezdhető. (Lásd 367. oldal.)

- Húzza ki a hálózati adaptert az öntisztító töltőből.

- 1 Nyomja meg a tisztítófolyadék tartály eltávolító gombot (1), és távolítsa el a tisztító folyadék tartályt (2) egy sík, kemény felületen.

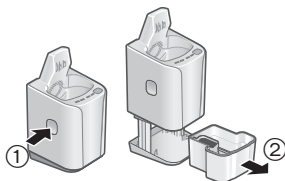

- Amennyiben az öntisztító töltőt felemeli, vagy puha felületre helyezi, mint például szőnyegre, akkor a rögzítést feloldó kar nem fog rendesen illeszkedni a töltőbe. Ebben az esetben nem lehet a tisztító folyadék tartályt eltávolítani.

- 2 Öntsön csapvizet (1) és tisztítószeret (2) a tisztító folyadék tartályba.

- Ügyeljen rá, hogy a csapvíz szintje ne emelkedjen a maximális vízmennyiséget jelző vonal (a) fölé.
- Öntse bele a teljes csomagnyi tisztítószeret.

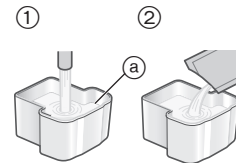

- 3 Tolja óvatosan az öntisztító töltőt [E] a tisztítófolyadék tartályba [E2], amíg a helyére nem kattan.

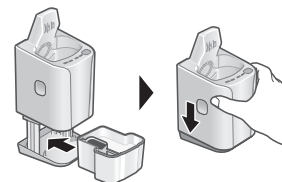

### Megjegyzések

- A tisztítófolyadék cseréjével kapcsolatban tekintse meg a következő oldalt: 370.
- Kizárólag a Panasonic borotvákhoz való speciális tisztítószeret használjon az öntisztító töltőben! Más tisztítófolyadék használata hibás működéshez vagy meghibásodáshoz vezethet.
- Ne döntse meg az öntisztító töltőt. Ellenkező esetben kifolyhat a tisztítófolyadék, vagy lecsökkenhet a tisztítófolyadék használatának ideje.
- Napi egyszeri használat mellett a tisztítófolyadék körülbelül 30 napra elegendő. (Ez változhat a szakáll erősségétől és a környezeti hőmérséklettől függően.)

## Használat

Ez a készülék okos lezárás funkcióval rendelkezik, így az üzempcsoló automatikusan lezáródik, hogy megakadályozza a véletlen működést, ha nem borotválkozik.

### ▶ Az üzempcsoló feloldása

A jelzőfények felfelé világítanak és az üzempcsoló automatikusan feloldódik, ha a főkészüléket megfogják.

- A hátralévő akkumulátorkapacitás jelenik meg, majd körülbelül 1 másodperc múlva kikapcsol.



### ▶ Az üzempcsoló lezárása

A jelzőfények lefelé világítanak és az üzempcsoló 1 perc múlva automatikusan lezáródik, ha a főkészüléket elengedik.

- A lezárókapcsoló lámpa (🔒) 5 másodpercre bekapcsol, majd kialszik.

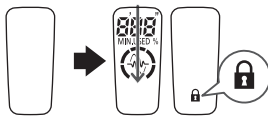

- Az érzékelő működésbe léphet és az üzempcsoló feloldódhat, ha elektromos eszközt vagy fémtárgyat helyeznek a készülék közelébe, de ez normális.

## Szakáll borotválása

### 1 Nyomja meg a gombot, és kezdjen el borotválkozni.

- Működésbe lép a borotválásérzékelő, amely a szakáll sűrűségétől függően automatikusan szabályozza a készülék teljesítményét. A borotva a sűrű szakállat nagyobb teljesítménnyel, a ritkásabb szakállat alacsonyabb teljesítménnyel nyírja a bőr kímélése érdekében.



### Tipppek a hatékonyabb borotválkozáshoz

A rendszer teljes külső szitáját nyomja merőlegesen a bőrre, majd a szakáll növekedésével ellentétes irányban lassan húzza végig a bőrén a borotvát.

- Az áll alatt és a nyak előlő részén könnyebb a borotválkozás, ha a bőrt megfeszíti, így ugyanis a szőrszálak felfelé állnak.
- A rendszer külső szitája épségének megőrzése érdekében a szita teljes felületét használja.

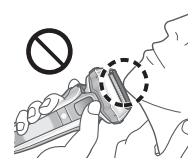
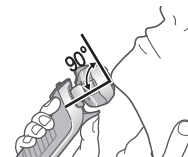

### 2 Ha végzett, nyomja meg a gombot.

**Használat közben**

A felhasználási idő, és a hátralévő akkumulátor kapacitás láthatóvá válik, majd kikapcsol 7 másodperc múlva.

- A kijelzett idő 10 perc után visszalép [0'00"]-re.
- A borotválásérzékelő lámpa (☀️) villog.

**Használat után**

A felhasználási idő és a hátralévő akkumulátor kapacitás felváltva villogni kezd, majd 8 másodperc múlva kikapcsol.

**Amikor az akkumulátor töltése alacsony**

A "10%" jelzés jelenik meg, és a "—" szegmens villogni kezd.  
A készülék kétszer sípol kikapcsolás után.

- A "10%" jelzés megjelenése után még 1 – 2 alkalommal megborotválkozhat (a használat módjától függően).

### Megjegyzések

- Előfordulhat, hogy a készülék nem működik 5 °C-nál alacsonyabb környezeti hőmérséklet esetén.
- Lehetséges, hogy a borotvazselé mennyiségétől és fajtájától függően a borotválásérzékelő nem működik, de ez normális.
- A szakáll sűrűségétől vagy a borotvafejben lévő levágotól szakáll mennyiségétől függően előfordulhat, hogy a borotválásérzékelő nem kapcsol be, és a hajtómotor hangja nem változik. Ez nem rendellenes működés.
- A hibás működés elkerülése érdekében borotválkozás közben helyezze az ujjait az ujjtámaszra.

366

- A hangvibrációs tisztító üzemmód bekapcsolásához legalább 2 másodpercig tartsa lenyomva a kikapcsolt borotva üzempcsolóját. (Lásd 368. oldal.)  
Ebben az üzemmódban nem borotválkozhat.

### ▶ A borotvafej átkapcsolása

A forgási műveletet meg lehet változtatni.

#### FREE

A hiánytalan borotválkozás érdekében a borotva feje mozog.

#### LOCK

Rögzítheti a borotvafejet.

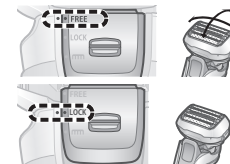

### ▶ A nyírófej használata

1. Csúsztassa a nyírófej fogórészét a "mm" helyzetbe, így a nyírófej egyenesen felfelé áll.
2. Nyomja meg a (ⓘ) gombot, és kezdje el a készülék használatát.



Tartsa lenyomva a felső gombot (Ⓐ), és csúsztassa le a nyírófej fogórészét, hogy a nyírófej lesüllyedjen.

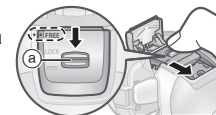

### Tipp a hatékonyabb használathoz

Helyezze merőlegesen, finoman a bőrre a nyírófej szélét, majd húzza lassan lefelé a borotvát.

Oldalszakáll nyírása

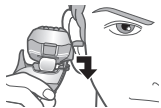

Hosszabb szakáll előzetes nyírása



## Tisztítás, szárítás, töltés

Javasoljuk, hogy minden használatot követően tisztítsa meg a borotvát.

- Helyezze a borotvát az öntisztító töltőbe [ⓐ], majd csatlakoztassa az adaptert [ⓐ] egy konnektorba. (Lásd 363. oldal.)**

- Ellenőrizze, hogy a (➔) töltés állapotjelző lámpa világít-e.
- Ha az Alacsony jelzőfény vagy az Állapot jelzőfény világít, tekintse meg a következő oldalt: 371.

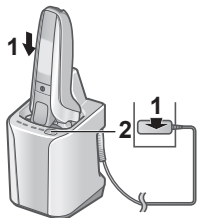

- Nyomja meg a [SELECT] gombot.**

- Világítani kezd a Tisztítás jelzőfény és a Szárítás jelzőfény, majd kb. 6 másodperc múlva bekapcsol az "AUTOMATIKUS" üzemmód.
- Az üzemmód nem módosítható az "Automatikus" üzemmód elindítása után.



\*Ha az öntisztító töltő környezeti hőmérséklete alacsony (kb. 15 °C vagy alacsonyabb): 170 perc

## 3 A kiválasztott üzemmód befejezését követően távolítsa el az adaptert.

Havonta egyszer vízzel vagy a tisztítókefével tisztítsa meg a borotvát. (Lásd 368 és 369 oldal.) A főegység nyakrésze (ⓐ), a belső vágókésrögzítő (ⓑ), a nyírófej, a rendszer külső szitájának nyílásai stb. az öntisztító töltővel nem tisztíthatók.

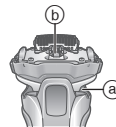

## Az öntisztító töltő üzemmódjának módosítása

A "Töltés" üzemmód a borotva csatlakoztatásakor indul, az üzemmód pedig a Kiválasztás gombbal módosítható.



## Megjegyzések

- Tisztítás közben ne nyomja meg a tisztítófolyadék tartályt eltávolító gombot, mert a tisztító folyadék kiömölhet, és ez rendellenes működést eredményezhet.
- Előfordulhat, hogy 15 °C-nál alacsonyabb hőmérséklet esetén a szárításhoz hosszabb idő szükséges. Előfordulhat, hogy kifejezetten alacsony hőmérséklet (körülbelül 0 °C vagy annál alacsonyabb) esetén a Tisztítás vagy a Szárítás funkció nem működik.
- A tisztítószert kenőanyagot is tartalmaz, így az akadálymentes borotválkozáshoz nem szükséges olajat használni.

## A készülék alapos tisztítása

### Tisztítás vízzel

- Kapcsolja ki a borotvát, és húzza ki a hálózati adaptert.

#### 1 Kenje be folyékony szappannal és vízzel a rendszer külső szitáját [A②].



#### 2 A hangvibrációs tisztító üzemmód bekapcsolásához tartsa lenyomva a [A③] gombot legalább 2 másodpercig.

- A készülék kevésbé fröcsköli szét a habot.
- Az akkumulátor kapacitásjelzők rendben villognak.
- Nagyjából 20 másodperc múlva automatikusan kikapcsol, illetve az üzempcsolóval is kikapcsolhatja.



#### 3 Vegye le a külső szitarészt [A④], és folyó vízzel tisztítsa meg.

- A külső szitarész eltávolításával és felszerelésével kapcsolatban tekintse meg a következő oldalt: 370.
- A fröcskölés csökkenthető a borotva öblítésekor a hangvibrációs tisztító üzemmód használatával.
- Vízzel való öblítés után rázza fel-le a borotvát néhány alkalommal a felesleges nedvesség eltávolításához, majd száraz ruhával törölje le róla a vízcseppeket.



#### 4 Szerelje fel a külső szitarészt, és szárítsa meg a készüléket az öntisztító töltővel [A⑤].

1. Helyezze a borotvát az öntisztító töltőbe, majd csatlakoztassa az adaptert egy konnektorba.
  - Ellenőrizze, hogy a (➔) töltés állapotjelző lámpa világít-e.
2. Nyomja meg kétszer a [SELECT] gombot. Világítani kezd a Szárítás jelzőfény, és körülbelül 6 másodperc után elindul a "Szárítás/Töltés" üzemmód.
  - Akkor is átválthat "AUTOMATIKUS" üzemmódra, ha a "Szárítás/Töltés" üzemmódot elindította.

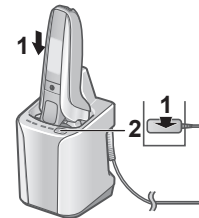

Szárítás  
180 perc

Töltés  
0 – 60 perc

CLEAN DRY

CLEAN DRY

3. A kiválasztott üzemmód befejezését követően távolítsa el az adaptert.

#### 5 A borotva olajozása.

Az olajozás biztosítja a vágókés akadálymentes mozgását, és kényelmessé teszi a borotválkozást.

1. Cseppentsen egy-egy csepp olajat a rendszer külső szitájára!
2. Emelje fel a nyírófejet, és cseppentsen rá egy csepp olajat!
3. Kb. öt másodpercre kapcsolja be a borotvát!
4. Kapcsolja ki a borotvát, és puha ruhával törölje le a rendszer külső szitájáról a felesleges olajat!

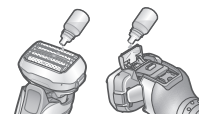

## ► A borotva szárítása az öntisztító töltő nélkül

Szárítsa árnyékos helyen és olajozza meg.



### Megjegyzések

- A víz leengedése közben ügyeljen rá, hogy a főkészülék ne ütdőjön hozzá sem a mosogatóhoz, sem pedig más tárgyhoz. Ellenkező esetben a készülék meghibásodhat.
- A készüléket ne tisztítsa hígítóval, benzinnel, alkohollal vagy hasonló anyagokkal. Ez a készülék meghibásodását, repedések megjelenését, illetve az alkatrészek elszíneződését okozhatja. A borotvát enyhén szappanos vízzel törölje le.
- A törléshez a normál kézmosó szappanon kívül más fürdőszobai vagy konyhai tisztítószer nem szabad használni. Ez hibás működéshez vezethet.
- Ha a borotván vízcseppek vagy szappan maradt, ne használja az öntisztító töltőt. A borotván maradó idegen anyagok hatására megváltozhat a tisztítófolyadék tartályban lévő folyadék összetétele, ez pedig károsan befolyásolhatja a készülék tisztítási, sterilizációs, kenési és szárítási jellemzőit. Előfordulhat, hogy emiatt a tisztítófolyadék kifolyik az öntisztító töltőből.

## Tisztítás a kefével

Távolítsa el a külső szitarészt és a belső vágókéceket. (Lásd 370. oldal.)

### ► Tisztítás hosszú kefével

Tisztítsa meg a külső szitarészt [A⑨], a rendszer külső szitáját [A②], a borotva készülékházát [A] és a nyírófejet [A⑫] a hosszú kefe segítségével.



### ► Tisztítás rövid kefével

- Tisztítsa meg a belső vágókéceket [A⑪] a rövid kefével úgy, hogy az ábrán látható irányba mozgassa.
- Ne mozgassa a rövid kefét a vágókécekre merőlegesen, ellenkező esetben kárt tehet a belső vágókécekben, és eltompíthatja az élüket.

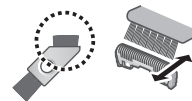

## A készülék külső szitájának és belső vágókéseinek cseréje

A  jelenik meg a jelzőfény kijelzőn évente egyszer. (Napi 3 perces borotválkozást alapul véve.)



Javasoljuk, hogy a kijelzés megjelenésekor ellenőrizze a rendszer külső szitáját és a belső vágókéseket.

A  kikapcsolásához nyomja meg legalább 30 másodpercig az üzempapcsolót.

Ha a  jelzőfény közvetlenül a csere után nem alszik ki, körülbelül 7 használatot követően magától eltűnik majd.



a rendszer külső szitája	évente egyszer
belső vágókések	kétévente egyszer

### ► A külső szita rész eltávolítása

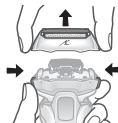
Nyomja meg a borotvaszita-keret kioldógombjait , és emelje felfelé a külső szita részt .



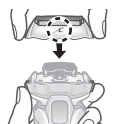

### ► A külső szita rész csatlakoztatása

A szitakeret jelzésének  előreforgatása után biztonságosan, kattanásig rögzítse a külső szitakeret részt  a borotvához.





### ► A készülék külső szitájának cseréje

1. Nyomja meg a rendszer külső szitájának kioldógombjait , és húzza le a rendszer külső szitáját .

- Ne nyomja meg túlzott erővel a rendszer külső szitájának kioldógombjait.

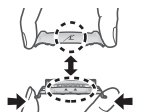
A rendszer külső szitája meghajolhat ezáltal, megakadályozva a borotvaszita-keret tökéletes illesztését.



2. Illeszse össze a borotvaszita-keret jelzését  és a rendszer külső szitájának jelzését , majd biztonságosan kapcsolja össze őket kattanásig.

### ► A belső vágókések cseréje

1. Egyenként vegye ki a belső vágókéseket .
2. Egyenként tegye be a belső vágókéseket.





### Megjegyzés

A borotvaszita-keretet ne dobja el.

## A tisztítófolyadék cseréje

Ha a Kiválasztás gombot megnyomva az Állapot jelzőfény 5 másodpercig világít, a tisztítófolyadék cserére szorul.

- 6 hónaponként akkor is cserélje ki a tisztítófolyadékot, ha az Állapot jelzőfény nem kezd világítani.

**1** Távolítsa el a hálózati adaptert , és távolítsa el a tisztítófolyadék tartályt  is. (Lásd 364. oldal.)

**2** Mossa ki a régi tisztítófolyadékot.

- A folyadékot beleöntheti a lefolyóba.



**3** Öblítse ki a tisztítófolyadék tartályt.

- A tisztító folyadék tartály megdöntése közben öntsön bele vizet az ábrán látható módon, majd gyengéden rázza meg.





- Megtisztíthatja a tisztító folyadék szűrő eltávolítása mellett is. Tisztítás után, ügyeljen arra, hogy csatlakoztassa a tisztító folyadék szűrőt.

#### 4 Finoman törölje le a tisztítótálcát (a) belsejére tapadt, levágott szőrszálakat vízzel megnedvesített törülruhával vagy papírtörülővel.

- Megnedvesített vattafejű fültisztítóval tisztítsa meg a tisztítótálcá sarkait és egyenetlen részeit!

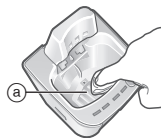

#### 5 Készítse elő az új tisztítófolyadékot. (Lásd 364. oldal.)

##### Megjegyzések

- A tisztítófolyadék minősége a használattal párhuzamosan romlik, azonban ne adjon hozzá tisztítószert és vizet, kivéve, amikor lecseréli a tisztítófolyadékot. Ellenkező esetben a tisztító funkció leromolhat.
- Az öntisztító töltőt nem szabad vízzel lemosni.
- A készüléket ne tisztítsa higítóval, benzinnel, alkohollal vagy hasonló anyagokkal. Ez a készülék meghibásodását, repedések megjelenését, illetve az alkatrészek elszíneződését okozhatja. A borotvát enyhén szappanos vízzel törölje le.
- Némi tisztító folyadék komponens és olaj leválhat és hozzátapadhat a tisztító folyadék tartályhoz, illetve a tisztító folyadék szűrőjéhez. Ez nem jelent meghibásodást.

#### ► Amikor a víz nem folyik le a tisztítótálcából

- A víz kiöntéséhez ne döntse meg az öntisztító töltőt. Ha így tesz, akkor a tisztító folyadék tartályban lévő tisztító folyadék kicsoroghat, vagy az öntisztító töltő hibás működését okozhatja.
- A levágott szőrszálak eltömíthetik a tisztítótálcá alján lévő lefolyónyílást. Ilyenkor a borotva tisztítása és szárítása nem lehetséges.
  1. Győződjön meg róla, hogy kihúzta a hálózati adaptert az öntisztító töltőből.
  2. Helyezze az öntisztító töltőt sík felületre, majd pl. fogpiszkálóval nyomja át a levágott szőrszálakat a csatormán (b).

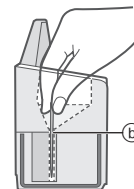

#### Ha az Alacsony/Állapot jelzőfény világít

Ha a SELECT (kiválasztás) gomb megnyomásakor a STATUS (állapot) jelzőfény vagy a LOW (alacsony) jelzőfény körülbelül 5 másodpercig világít, a tisztítófolyadék cseréire szorul.

Az öntisztító töltő jelzőfénye	A jelentés tartalma
Világít az Alacsony jelzőfény. ►	Körülbelül 7 nap múlva esedékes a tisztítófolyadék cseréje. Készítse elő a tisztítószert.

Az öntisztító töltő jelzőfénye	A jelentés tartalma
Az Állapot jelzőfénye világít.	<p>Cserélje ki a tisztító folyadékot. (Az "AUTOMATIKUS" üzemmód kivételével a többi üzemmód akkor is használható, ha a folyadékot nem cseréli ki.)</p>
	<p>Amennyiben Ön szerint még nem jött el a csere ideje...</p> <ul style="list-style-type: none"> <li>• Megfelelően csatlakozik a tisztítófolyadék tartály?</li> <li>• Az öntisztító töltő vízszintes felületen van?</li> <li>• Az öntisztító töltőt a javasolt hőmérséklet-tartományon kívül használják?</li> </ul> <p>(Csak a "Töltés" üzemmód használható.)</p>

## GYIK

Kérdés	Válasz
<p>Miért tart tovább a "Szárítás/Töltés" üzemmód, mint az "AUTOMATIKUS"?</p>	<p>Az eltérést a különböző szárítási időtartam okozza.</p> <p>A "Szárítás/Töltés" üzemmód szárítási ideje azért hosszabb, mert miután a borotvát vízben átmosta és leöblítette, a rendszer külső szitáján kívül is lehet még nedvesség.</p>

Kérdés	Válasz
<p>Ha a tisztítófolyadék mennyisége lecsökken, tölthetek vizet az öntisztító töltőbe?</p>	<p>Ne töltsön bele vizet, mert az károsan befolyásolhatja a tisztítási funkciót.</p> <p>Cserélje ki a tisztító folyadékot.</p>
<p>Az öntisztító töltőben más típusú készülékek is moshatók?</p>	<p>Az öntisztító töltő kizárólag az ES-LV9Q típushoz használható.</p> <p>Ha más készülékhez használja, a rendszer meghibásodhat.</p>
<p>Tönkre megy-e az akkumulátor, ha hosszabb ideig nem használják?</p>	<p>Az akkumulátor tönkremegy, ha több, mint 6 hónapig nem használják, így legalább 6 havonként hajtson végre egy teljes feltöltést.</p>
<p>Feltöltheti a borotvát minden egyes használat után?</p>	<p>Az akkumulátor lítium-ionos, így a minden egyes használat utáni töltés nincs befolyással az akkumulátor élettartamára.</p>
<p>Miért kell töltés után kihúzni az adaptert?</p>	<p>Az akkumulátor teljesítményét nem befolyásolja, ha 1 óránál tovább végzi a töltést, azonban biztonsági és energiatakarékossági okokból válassza le az adaptert.</p>
<p>Mit tartalmaz az ajánlott olaj és tisztítószert?</p>	<p>Olaj: Folyékony paraffin</p> <p>Tisztítószert: Nem-ionos hatású felületaktív anyag, antimikrobiális anyag, kenő- és illatanyag.</p>
<p>Miért sípol a készülék kétszer kikapcsolás után?</p>	<p>A hang azt jelzi, hogy az akkumulátor kapacitása alacsony. Kérjük, töltsen fel a készüléket.</p>

## Hibaelhárítás

Hajtsa végre a következő műveleteket.

Ha a problémákat továbbra sem sikerült elhárítani, vagy az öntisztító töltő összes jelzőfénye villog, akkor a javításért vegye fel a kapcsolatot az üzlettel, ahol vásárolta a készüléket vagy egy hivatalos Panasonic márkaszervizközponttal.

### ► Öntisztító töltő

Probléma	Művelet
A kést nem tisztította meg teljesen.	Ha a borotvát több mint 2 hétig nem tisztította meg, akkor először a tisztítókefével távolítsa el a levágott szőrszálakat. (Lásd 369. oldal.)
	Ne adjon hozzá tisztítószeret és vizet, kivéve, amikor lecseréli a tisztító folyadékot.
	Ellenkező esetben a tisztító funkció leromolhat. (Lásd 371. oldal.)
	Tisztítás után olajszerű cseppek maradhatnak vissza a borotvaszita-keret külső részén. Ez a tisztító folyadék síkosító komponense, és nem jelent meghibásodást. Egy puha ronggyal letörölheti.

Probléma	Művelet
A kések nem szárazak vagy tapadnak.	Lehet, hogy a hőmérsékleti viszonyok miatt a vágókések nem száradnak meg gyorsan. ► Hajtsa végre a "Szárítás/Töltés" üzemmódot még egyszer, vagy törölje át őket egy puha ronggyal borotválkozás előtt.
A kések sérültek, vagy deformálódtak a tisztítás során.	► Ne tegyen semmilyen idegen tárgyat a töltőbe. Cserélje ki a rendszer külső szitáját és/vagy a belső vágókékeket. (Lásd 370. oldal.)
A tisztító folyadék habzik.	Ha összekeveri a szappanos vizet vagy a folyékony szappant a tisztítószerrel vagy más tisztítószerrel használ, akkor a tisztító folyadék habzani fog. Használja az öntisztító töltőt, miután alaposan átmosta és kiszárította a borotvát. ► Cserélje ki a tisztító folyadékot. (Lásd 370. oldal.)



Probléma	Művelet
A tisztító folyadék felgyülemlt a tisztítótálcában.	<p>Távolítsa el minden szennyeződést stb., ami összegyűlhetett a tisztítótálca alján lévő lefolyónyílásban. (Lásd 371. oldal.)</p> <p>Ha az öntisztító töltőt olyankor használja, amikor a borotva nedves, vagy szappan, illetve borotvagél található a borotván, akkor a tisztító folyadék összegyűlhet a tisztítótálcában.</p>
A tisztító folyadék kifolyt a tisztító folyadék tartályból.	<p>Egyik üzemmódban se nyomja meg a tisztítófolyadék tartály eltávolító gombját.</p> <p>Vízszintesen helyezze el az öntisztító töltőt.</p> <p>Ha az öntisztító töltőt olyankor használja, amikor a borotva nedves, vagy szappan, illetve borotvagél található a borotván, akkor a tisztító folyadék szivároghat.</p>
Nem lehet a tisztító folyadék tartályt eltávolítani.	<p>Helyezze az öntisztító töltőt szilárd, sík felületre. (Lásd 364. oldal.)</p>

Probléma	Művelet
Nem indul el a kívánt üzemmód.	<p>Ellenőrizze, hogy a hálózati adapter csatlakoztatva van-e az öntisztító töltőhöz, illetve hogy az adapter be van-e dugva a konnektorba. (Lásd 367. oldal.)</p> <p>Ellenőrizze, hogy a borotva megfelelően csatlakoztatva van-e az öntisztító töltőhöz. (Lásd 367. oldal.)</p> <p>Előfordulhat, hogy kifejezetten alacsony hőmérséklet (körülbelül 0 °C vagy annál alacsonyabb) esetén a Tisztítás vagy a Szárítás funkció nem működik.</p> <p>Ellenőrizze, hogy a Állapot jelzőfény világít-e. (Lásd 371. oldal.)</p>
A borotva nem tölthető.	<p>Óvatosan tisztítsa meg a főkészülék hátsó csatlakozóit és az öntisztító töltőcsatlakozókat egy nedves kendővel vagy ronggyal.</p>

Probléma	Művelet
A készülék hangosan működik.	<p>A tisztítás során: Az öntisztító töltő hangos zajt kelt, miközben a vágókéseket tisztítja.</p> <p>A tisztítás után: Az öntisztító töltő hangos zajt kelt, miközben eltávolítja a vízcseppeket a gyors szárítás érdekében.</p> <p>A hang a tisztítás után különbözik a tisztítás közbeni hangtól. A víz szintje csökkent, és eltávolítja a vízcseppeket a késekről a tisztítás után. Ez nem jelent meghibásodást.</p>

#### ► Borotva

Probléma	Művelet
Az üzempcsoló nem kapcsolódik BE állásba.	<p>A használat feltételeitől függően előfordulhat, hogy a készülék nem oldódik fel. Helyezze a készüléket az asztalra, majd vegye újra kézbe. Ha továbbra sem működik, a készülék feloldásának kényszerítéséhez nyomja meg és tartsa lenyomva az üzempcsolót több, mint 2 másodpercig.</p>
A tisztítás jelző ( ) világít. (Kb. 1 perc után elalszik.)	<p>Tisztítsa meg a vágókéseket az öntisztító töltő vagy a hangvibrációs tisztító üzemmód segítségével.</p>

Probléma	Művelet
A borotválásérzékelő nem reagál.	<p>A szakáll sűrűségétől vagy a borotvafejben lévő levágott szakáll mennyiségétől függően előfordulhat, hogy a borotválásérzékelő nem kapcsol be, és a hajtómotor hangja nem változik. Ez nem rendellenes működés.</p> <p>Lehetséges, hogy a borotvazselé mennyiségétől és fajtájától függően a borotválásérzékelő nem működik, de ez normális.</p> <p>A borotválkozást érzékelő szenzor nem működik, ha az akkumulátor lemerülőben van. Ebben az esetben, tegye töltőre a borotvát.</p> <p>Olajozza meg. (Lásd 368. oldal.)</p> <p>Lehetséges, hogy a borotválásérzékelő nem kapcsol be, ha nincs elegendő olaj a vágókéseken.</p>

Probléma	Művelet
A borotválásérzékelő akkor is reagál, ha a borotva nem ér a bőrhöz.	<p>Tisztítsa meg a borotvát a levágott szőrszálaktól.</p> <p>▶ Ha a borotva nagyon szennyezett, vegye le a szita-keretet és mossa át vízzel. (Lásd 368. oldal.)</p> <p>Cserélje ki a rendszer külső szitáját és/vagy a belső vágókéseket.</p> <p>A rendszer külső szitája és a belső vágókések elérték várható élettartamuk végét:</p> <p>▶ A rendszer külső szitája: Nagyjából 1 év</p> <p>Belső vágókések: Nagyjából 2 év</p>
A működési idő még töltés után is rövidebb.	<p>▶ Olajozza meg.</p> <p>Ez a helyzet javítható, ha a borotvát minden borotválkozás után megtisztítja.</p> <p>▶ Ha a töltések után rövidül az üzemi idő, akkor az akkumulátor hamarosan eléri hasznos élettartama végét.</p>

Probléma	Művelet
A borotva még töltést követően sem működik.	<p>▶ Használja a készüléket megközelítőleg 5 °C vagy annál magasabb környezeti hőmérsékleten.</p> <p>▶ Az akkumulátor elérte élettartama végét.</p> <p>▶ Ha a hálózati adapter csatlakoztatva van, a borotva nem működik.</p> <p>▶ Használat előtt hagyja elegendő ideig töltődni a borotvát, és húzza ki belőle a hálózati adaptert.</p>
A hajtómotor hangja borotválkozás közben megváltozik.	<p>▶ A borotválásérzékelő működik. A hang a szakáll sűrűségétől függően változik.</p>
A készülék hangosan működik.	<p>▶ Olajozza meg.</p> <p>▶ Ha a vágókéseken nincs elég olaj, előfordulhat, hogy a vágókések nem mozognak simán, és emiatt a készüléknek nagyobb teljesítménnyel kell működnie.</p> <p>▶ A borotva magas hangot ad ki a lineáris motorhajtás miatt. Ez nem jelent meghibásodást.</p> <p>▶ Ellenőrizze, hogy a vágókések megfelelően csatlakoznak-e.</p> <p>▶ Tisztítsa meg a rendszer külső szitáját az ecsettel.</p>
A kellemetlen szag erősödik.	<p>▶ Ez a helyzet javítható, ha a borotvát minden borotválkozás után megtisztítja.</p>

Probléma	Művelet
A levágott szőrszálak mindenfelé repkednek.	▶ Ez a helyzet javítható, ha a borotvát minden borotválkozás után megtisztítja. ▶ Tisztítsa meg a belső vágókéseket az ecsettel, ha szakálldarabok tapadtak a belső vágókésekhez.
A rendszer külső szitája átforrósodik.	▶ Olajozza meg. ▶ Ha a rendszer külső szitája deformálódott vagy károsodott, cserélje ki a szitát. (Lásd 370. oldal.)
A borotva nem vág olyan simára, mint előzőleg.	▶ Ez a helyzet javítható, ha a borotvát minden borotválkozás után megtisztítja. ▶ Cserélje ki a rendszer külső szitáját és/vagy a belső vágókéseket. A rendszer külső szitája és a belső vágókések elérték várható élettartamuk végét: ▶ A rendszer külső szitája: Nagyjából 1 év Belső vágókések: Nagyjából 2 év ▶ Olajozza meg.

## Szerviz

### Elérhetőségek

Kérjük, látogassa meg a Panasonic weboldalt (<http://www.panasonic.hu>), vagy lépjen kapcsolatba egy hivatalos szervizközponttal (a címet a szervizlistán találja), amennyiben a borotva vagy a tápkábel megsérült.

### Cserealkatrészek

A cserealkatrészek a forgalmazótól vagy a szervizközpontban vásárolhatók meg.

Az ES-LV9Q cserealkatrészei	A rendszer külső szitája és a belső vágókések	WES9036
	A rendszer külső szitája	WES9177
	Belső vágókések	WES9170
Különleges tisztítószer a Borotvatisztító és -töltő rendszerhez		WES4L03

### Akkumulátor-élettartam

Az akkumulátor élettartama 3 év. A borotvában található akkumulátor cseréje nem a fogyasztó feladata. Az akkumulátor csak márkaszervizben cserélhető ki.

## Környezetvédelem és újrahasznosítás

A borotvában lítium-ion akkumulátor található.  
Az akkumulátort feltétlenül valamelyik hivatalosan kijelölt helyen ártalmatlanítsa, ha van ilyen az országban!

**Tájékoztatás felhasználók számára az elhasználtottt készülékek, szárazelemek és akkumulátorok begyűjtéséről és ártalmatlanításáról**

**Csak az Európai Unió és olyan országok részére, amelyek begyűjtő rendszerekkel rendelkeznek**



A termékeken, a csomagoláson és/vagy a kísérő dokumentumokon szereplő szimbólumok azt jelentik, hogy az elhasználtottt elektromos és elektronikus termékeket, szárazelemeket és akkumulátorokat tilos az általános háztartási hulladékkal keverni.

Az elhasználtottt készülékek, szárazelemek és akkumulátorok megfelelő kezelése, hasznosítása és újrafelhasználása céljából, kérjük, hogy a helyi törvényeknek megfelelően juttassa el azokat a kijelölt gyűjtőhelyekre.

E termékek, szárazelemek és akkumulátorok előírászerű ártalmatlanításával Ön hozzájárul az értékes erőforrások megóvásához, és megakadályozza az emberi egészség és a környezet károsodását.

Amennyiben a begyűjtéssel és újrafelhasználással kapcsolatban további kérdése lenne, kérjük, érdeklődjön a helyi önkormányzatnál.

E hulladékok szabálytalan elhelyezését a nemzeti jogszabályok büntethetik.



**Megjegyzés a szárazelem- és akkumulátor-szimbólummal kapcsolatban (alsó szimbólumpélda)**

Ezek a szimbólumok kémiai szimbólummal együtt alkalmazhatók. Ebben az esetben teljesíti az EU irányelvnek vegyi anyagra vonatkozó követelményét.

## A beépített akkumulátor ártalmatlanítása

**A borotva ártalmatlanítása előtt távolítsa el a beépített tölthető akkumulátort!**

Az akkumulátort a hivatalosan kijelölt helyen ártalmatlanítsa, ha van ilyen.

Ezt az ábrát kizárólag a borotva selejtezésekor használja, javításhoz tilos felhasználni. Ha saját kezűleg szereli szét a borotvát, akkor a készülék vízállósága megszűnik, ami meghibásodáshoz vezethet.

- Vegye le a borotvát a hálózati adatterről.
- Nyomja meg a főkapcsolót a bekapcsoláshoz, és hagyja bekapcsolva, amíg az akkumulátor teljesen lemerül.
- Hajtsa végre az ① – ⑤. lépést, majd emelje fel és vegye ki az akkumulátort!
- Ügyeljen arra, hogy ne zárja rövidre az eltávolított akkumulátor pozitív és negatív érintkezőjét, és szigetelje az érintkezőket szigetelőszalag használatával.

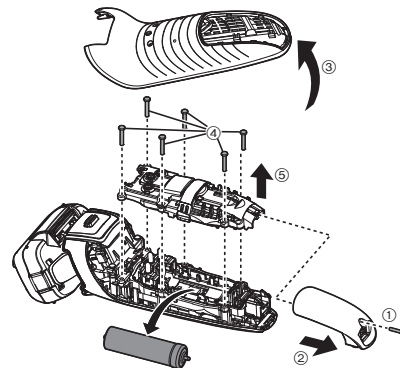



## Műszaki adatok

Aramellátás	Lásd a hálózati adapteren levő adattáblát. (Automatikus feszültségátalakítás)
Motorfeszültség	3,6 V $\text{---}$
Töltési idő	Nagyjából 1 óra
Levegőben terjedő akusztikai zaj	borotva üzemmódban: 64 (dB (A) 1 pW teljesítménynél) nyíró üzemmódban: 68 (dB (A) 1 pW teljesítménynél)

Ezt a készüléket kizárólag háztartási használatra tervezték.

### Műszaki adatok:

Minőségstanúsítás

Motorfeszültség: 3,6 V $\text{---}$  egyenfeszültség

Töltési idő: 1 óra

Ezt a készüléket kizárólag háztartási használatra tervezték.

Tápellátás: beépített akkumulátor

Táp feszültség: 3,6 V egyenfeszültség

Méreték (szélesség x magasság x mélység):

7,2 cm x 16,7 cm x 5,9 cm

Tömeg: 220 g

Hálózati tápegység és akkumulátor töltő adatai:

Típus: RE7-87

Hálózati feszültség: 100 – 240 V  $\sim$  50 – 60 Hz

Áramfelvétel: 180 mA

Kimenő feszültség: 4,8 V egyenfeszültség

Terhelhetőség: 1,25 A

Érintésvédelmi osztály: II.

Méreték (szélesség x magasság x mélység):

4,8 cm x 2,4 cm x 10,2 cm

Tömeg: 130 g

Megjegyzés: A műszaki adatok változtatásának jogát fenntartjuk.

A tömeg és méret adatok megközelítő értékek.

GB

D

F

I

NL

E

DK

P

N

S

FIN

PL

CZ

SK

H

RO

TR



# Panasonic

Instrucțiuni de utilizare  
Aparat de ras reîncarcabil (pentru uz casnic)  
Nr. Model ES-LV9Q

## Cuprins

<b>Măsuri de siguranță .....</b>	<b>384</b>	<b>Dacă indicatorul luminos de nivel scăzut/stare este aprins.....</b>	<b>399</b>
<b>Domeniul de utilizare .....</b>	<b>388</b>	<b>Întrebări frecvente .....</b>	<b>399</b>
<b>Identificarea părților componente.....</b>	<b>389</b>	<b>Depanare .....</b>	<b>400</b>
<b>Pregătirea .....</b>	<b>389</b>	<b>Service.....</b>	<b>404</b>
<b>Modul de utilizare .....</b>	<b>392</b>	<b>Pentru protecția mediului și reciclarea materialelor .....</b>	<b>405</b>
<b>Curățarea integrală.....</b>	<b>395</b>	<b>Specificații.....</b>	<b>406</b>
<b>Înlocuirea foliei exterioare a sistemului și a lamelor interioare .....</b>	<b>397</b>		
<b>Înlocuirea lichidului de curățare .....</b>	<b>398</b>		

Vă mulțumim că ați achiziționat acest produs Panasonic.  
Înainte de a utiliza acest dispozitiv, vă rugăm să citiți toate aceste instrucțiuni și să le păstrați pentru referințe ulterioare.

## Avertisment

- Acest dispozitiv poate fi utilizat de copiii în vârstă de cel puțin 8 ani și de persoanele cu capacități fizice, senzoriale sau mintale reduse sau lipsite de experiență și cunoștințe, dacă sunt supravegheați și au fost instruiți referitor la modul de utilizare a dispozitivului în condiții de siguranță și înțeleg riscurile implicate. Copiii nu trebuie lăsați să se joace cu acest dispozitiv. Curățarea și întreținerea nu trebuie făcute de copii nesupravegheați.
- Cablul de alimentare nu poate fi înlocuit. În cazul în care cablul este deteriorat, adaptorul de c.a. trebuie să fie casat.
- Acest aparat de ras pentru bărbierit umed/uscat poate fi folosit pentru bărbierit umed cu loțiune de ras sau pentru bărbierit uscat. Acest aparat de ras rezistent la apă poate fi folosit la duș și poate fi curățat cu apă. Simbolul de mai jos înseamnă că se poate folosi în baie sau la duș.



- Nu utilizați în niciun scop decât adaptorul de c.a. furnizat și încărcătorul cu autocurățare.  
De asemenea, nu utilizați alte produse cu adaptorul de c.a. și încărcătorul cu autocurățare furnizate. (Consultați pagina 389.)
- Simbolul următor indică faptul că o unitate de alimentare detașabilă specifică este necesară pentru conectarea aparatului electric la rețeaua de alimentare. Referința tipului unității de alimentare este marcată lângă simbol.



GB
D
F
I
NL
E
DK
P
N
S
FIN
PL
CZ
SK
H
RO
TR

## Măsurile de siguranță

Pentru a reduce riscul de rănire, deces, electrocutare, incendiu și pagube aduse proprietății, trebuie respectate întotdeauna următoarele măsuri de siguranță.

### Explicarea simbolurilor

Următoarele simboluri sunt utilizate pentru a clasifica și descrie nivelul de risc, rănire și pagube aduse proprietății, care pot avea loc atunci când semnificația acestora nu este luată în considerare și are loc o utilizare necorespunzătoare.



## PERICOL

Indică un risc potențial care va cauza rănirea gravă sau moartea.



## AVERTISMENT

Indică un risc potențial care poate cauza rănirea gravă sau moartea.



## ATENȚIE

Indică un pericol care poate cauza o pagubă minoră sau pagube materiale.

Următoarele simboluri sunt utilizate pentru a clasifica și descrie tipul instrucțiunilor care trebuie respectate.



Acest simbol este utilizat pentru a alerta utilizatorii asupra unei proceduri specifice de utilizare care nu trebuie efectuată.



Acest simbol este utilizat pentru a alerta utilizatorii asupra unei proceduri specifice de utilizare care trebuie efectuată, astfel încât dispozitivul să poată fi utilizat în siguranță.



## AVERTISMENT

### ► Acest produs

**Acest aparat de ras are un acumulator încorporat. Nu-l aruncați în foc, nu-l expuneți la căldură, nu-l încărcăți, utilizați sau lăsați într-un mediu cu temperatură ridicată.**

- În caz contrar, există risc de supraîncălzire, aprindere sau explozie.



### Nu efectuați modificări sau reparații.

- În caz contrar, există risc de incendiu, electrocutare sau rănire.  
Contactați un centru de service autorizat pentru reparații (schimbarea acumulatorului etc.).



**Nu dezamblați produsul decât atunci când doriți să-l aruncați.**

- În caz contrar, există risc de incendiu, electrocutare sau rănire.

### ► În caz de anomalie sau defecțiune

**Oprii imediat utilizarea și scoateți adaptorul dacă apar anomalii sau defecțiuni.**

- Nerespectarea acestei instrucțiuni poate provoca incendiu, electrocutare sau rănire.

#### <Anomalii sau defecțiuni>

• **Unitatea principală, încărcătorul cu autocurățare, adaptorul sau cablul sunt deformat sau anormal de fierbinți.**

• **Unitatea principală, încărcătorul cu autocurățare, adaptorul sau cablul miros a ars.**

• **Se aude un sunet ciudat în timpul încărcării sau utilizării unității principale, încărcătorului cu autocurățare, adaptorului sau cablului.**

- Solicitați imediat verificarea sau repararea la un centru de service autorizat.



# **AVERTISMENT**

## ► Sursa de alimentare



Nu conectați sau deconectați adaptorul la/de la o priză dacă aveți mâna udă.

- În caz contrar, există risc de electrocutare sau rănire.

Nu introduceți adaptorul de c.a. și încărcătorul cu autocurățare în apă și nu le spălați cu apă. Nu așezați adaptorul de c.a. și încărcătorul cu autocurățare pe sau lângă chiuveta sau cada plină cu apă.



Nu utilizați niciodată aparatul în cazul în care adaptorul de c.a. este avariata sau dacă ștecărul de alimentare are joc în priză.

Nu deteriorați, modificați, îndoiți forțat, trageți sau răsuciți cablul. De asemenea, nu ciupiți și nu așezați obiecte grele deasupra cablului.

- În caz contrar, există risc de electrocutare sau incendiu din cauza unui scurtcircuit.



A nu se utiliza astfel încât să fie depășite valorile nominale ale prizei sau ale cablurilor.

- Depășirea valorilor nominale prin conectarea prea multor ștecăre la o singură priză poate provoca incendiu din cauza supraîncălzirii.



Asigurați-vă întotdeauna că aparatul este conectat la o sursă de alimentare cu electricitate care să fie compatibilă cu tensiunea nominală menționată pe adaptorul de c.a.

**Introduceți complet adaptorul.**

- Nerespectarea acestei instrucțiuni poate cauza incendiu sau electrocutare.



**Deconectați adaptorul de c.a. atunci când curățați cu apă aparatul de ras.**

- Nerespectarea acestei instrucțiuni poate cauza electrocutare sau rănire.



**Curățați regulat ștecărul de alimentare și fișa adaptorului pentru a preveni acumularea prafului.**

- Nerespectarea acestei instrucțiuni poate provoca incendiu din cauza problemelor de izolare provocate de umiditate.

## ► Prevenirea accidentelor



Persoanele care folosesc un dispozitiv medical electronic implantat, precum un stimulator cardiac, nu trebuie să permită atingerea acestui aparat de partea pielii lor în care se află implantat dispozitivul medical.

- Acest lucru poate provoca un accident sau o afecțiune.



A nu se lăsa în locuri accesibile copiilor sau sugarilor. Nu îi lăsați să folosească produsul.

- Introducerea părților sau accesoriilor în gură poate provoca accidente sau leziuni.



Nu utilizați sau depozitați încărcătorul cu autocurățare deasupra altor dispozitive electrice.

- În caz contrar, există risc de electrocutare din cauza vărsării lichidului sau incendiu din cauza unui scurtcircuit.



**Dacă este ingerat detergent sau ulei în mod accidental, nu induceți vărsături, beți o cantitate mare de apă și contactați un medic.**

**Dacă detergentul sau uleiul intră în contact cu ochii, spălați imediat bine sub jet de apă și contactați un medic.**  
- Nerespectarea acestor instrucțiuni poate duce la leziuni fizice.



## AVERTISMENT

În cazul în care detergentul intră în contact cu pielea, spălați imediat bine cu săpun.



**Dacă experimentați vreo iritare la nivelul pielii oriunde pe corp, opriți imediat utilizarea și contactați un medic.**

- Nerespectarea acestor instrucțiuni poate duce la leziuni fizice sau ale pielii.



## ATENȚIE

### ► Protejarea pielii

Nu folosiți o presiune prea mare pentru a aplica folia exterioară a sistemului pe buză sau în altă zonă a feței.



**Nu aplicați folia exterioară a sistemului direct pe pete sau pe pielea rănită.**

**Nu atingeți tăișul (secțiunea metalică) lamei interioare.**

- În caz contrar, pielea sau mâna pot suferi leziuni.

Nu exercitați o presiune prea mare asupra foliei exterioare a sistemului. De asemenea, în timpul utilizării, nu atingeți folia exterioară a sistemului cu degetele sau unghiile.



**Nu utilizați acest produs pentru părul de pe cap sau pentru orice altă parte a corpului.**

- Procedând astfel, există riscul de rănire a pielii sau poate fi scurtată durata de viață a foliei exterioare a sistemului.

**Nu scoateți aparatul de ras din încărcătorul cu autocurățare în timp ce utilizați modul "Automat" sau "Uscare/încărcare".**



- În caz contrar, există riscul de arsuri din cauza temperaturilor ridicate din jurul lamelor.



**Înainte de utilizare, verificați ca folia exterioară a sistemului să nu prezinte fisuri sau deformări.**

- Nerespectarea acestei instrucțiuni poate cauza leziuni ale pielii.



**În timpul deplasării sau depozitării, asigurați-vă că ați așezat capacul de protecție pe aparatul de ras.**

- Nerespectarea acestei instrucțiuni poate cauza rănirea pielii sau poate fi scurtată durata de viață a foliei exterioare a sistemului.

### ► Rețineți următoarele precauții

**Nu înfășurați cablul în jurul adaptorului atunci când îl depozitați.**



- În caz contrar, există riscul ca firul din cablu să se rupă din cauza solicitării și să fie provocat un incendiu din cauza unui scurtcircuit.

**Nu lăsați obiecte metalice sau murdărie să adere la ștecărul de alimentare sau la fișa adaptorului.**



- În caz contrar, există risc de electrocutare sau incendiu din cauza unui scurtcircuit.



**Nu scoateți adaptorul sau fișa adaptorului ținând de cablu.**

- În caz contrar, există risc de electrocutare sau rănire.



**Nu împrumutați aparatul de ras în familie sau altor persoane.**

- Acest lucru se poate solda cu o infecție sau o inflamație.



**Nu-l scăpați pe jos și nu-l loviți de alte obiecte.**

- În caz contrar, există risc de rănire.



**A nu se utiliza detergentul în alte scopuri decât pentru spălarea lamelor aparatului de ras.**

- Utilizarea acestuia cu alte produse poate duce la decolorare sau fisurare.



## **ATENȚIE**

 Ștergeți imediat orice urmă de lichid de curățare care s-a vărsat.

- Contactul prelungit poate cauza decolorarea produselor din piele sau a podelelor din lemn.

**Deconectați adaptorul de la priză atunci când nu încărcați aparatul.**

 - Nerespectarea acestei instrucțiuni poate provoca electrocutare sau incendiu din cauza scurgerilor de electricitate provocate de probleme de izolare.

**Fiți precaut atunci când deschideți detergentul, deoarece ajutorul este ascuțit.**

- Nerespectarea acestei indicații poate duce la leziuni.

## **Manipularea bateriei înlocuite în momentul eliminării acesteia**

### **PERICOL**

- **Acumulatorul este destinat exclusiv utilizării cu acest aparat. Nu utilizați acumulatorul cu alte produse.**
- **Nu încărcați acumulatorul după ce a fost scos din produs.**
- **Nu-l aruncați în foc și nu aplicați căldură.**
- **Nu loviți, demontați, modificați sau înțepați acumulatorul cu un cui.**
- **Nu lăsați bornele pozitivă și negativă ale acumulatorului să intre în contact una cu cealaltă prin intermediul unor obiecte metalice.**
- **Nu transportați sau depozitați acumulatorul împreună cu bijuterii metalice precum coliere și agrafe de păr.**
- **Nu utilizați și nu lăsați acumulatorul în locuri în care va fi expus la temperaturi ridicate, de exemplu, în lumina directă a soarelui sau în apropierea altor surse de căldură.**
- **Nu desfaceți niciodată tubul.**
- În caz contrar, există risc de supraîncălzire, aprindere sau explozie.

### **AVERTISMENT**

**După scoaterea acumulatorului, nu-l lăsați la îndemâna copiilor sau a bebelușilor.**

-  - Acumulatorul va avea efecte dăunătoare asupra organismului dacă este înghițit accidental.  
Dacă se întâmplă acest lucru, consultați imediat un medic.

## **AVERTISMENT**

**Dacă lichidul din acumulator se scurge și intră în contact cu ochii, nu vă frecați la ochi, ci clătiți bine cu apă curată, precum apa de la robinet.**



- Nerespectarea acestei instrucțiuni poate provoca leziuni ale ochilor.

Consultați imediat un medic.

## **ATENȚIE**

**Dacă lichidul din acumulator se scurge și intră în contact cu pielea sau hainele, clătiți cu apă curată, precum apa de la robinet.**



- Nerespectarea acestei instrucțiuni poate provoca inflamații.

## **Domeniul de utilizare**

- Bărbieriți-vă cu aparatul de ras cel puțin trei săptămâni și observați diferența. Aparatul dvs. de ras pentru bărbierit umed/uscăt Panasonic necesită un timp pentru a vă obișnui cu el deoarece pielea și barba dvs. au nevoie de aproximativ o lună pentru a se adapta la noua metodă de bărbierit.
- Nu aduceți folia exterioară a sistemului în contact cu un obiect dur. În caz contrar, puteți deteriora lamele, deoarece acestea sunt foarte subțiri și se deformează ușor.
- Nu uscați unitatea principală folosind un uscător sau o aerotermă. În caz contrar, piesele componente pot suferi defecțiuni sau deformări.
- Nu lăsați aparatul de ras cu cadrul foliei detașat expus în lumina directă a soarelui. În caz contrar, cauciucul cu rol de impermeabilizare se poate deteriora, și astfel se poate pierde funcția de impermeabilitate, ceea ce poate provoca în final defectarea aparatului.
- După utilizare, păstrați aparatul de ras într-un loc cu umiditate scăzută. Nerespectarea acestei instrucțiuni poate provoca defecțiuni din cauza condensului sau ruginii.
- Nu lăsați detergentul în locuri cu temperaturi ridicate. În caz contrar, produsul se poate deteriora.
- Păstrați ambele lame interioare inserate. Dacă este inserată o singură lamă interioară, aparatul de ras poate fi deteriorat.
- În cazul în care curățați aparatul de ras cu apă, nu folosiți apă sărată sau fierbinte. Nu țineți aparatul de ras în apă o perioadă lungă de timp.

## Identificarea părților componente

### A Corp principal

- ① Capac de protecție
- ② Folie exterioară a sistemului
- ③ Cadru folie
- ④ Role pentru funcționare lină
  - Ajută la alunecarea mai ușoară pe piele a lamelor.
- ⑤ Butoane de eliberare a cadrului foliei
- ⑥ Întrerupător de pornire
- ⑦ Afișajul indicatoarelor luminoase
  - a. Indicatorul luminos timp utilizat
  - b. Indicatorul luminos de capacitate a acumulatorului
  - c. Indicator luminos senzor de ras ( $\text{✂}$ )
  - d. Indicator luminos de stare curățare ( $\text{☑}$ )
  - e. Indicator luminos de blocare a întrerupătorului ( $\text{🔒}$ )
  - f. Indicatorul luminos de verificare a foliei/ lamelor ( $\text{🔍}$ )
  - g. Indicator luminos stare încărcare ( $\text{🔌}$ )
- ⑧ Conector aparat
- ⑨ Secțiunea foliei exterioare

- ⑩ Butoane de eliberare a foliei exterioare a sistemului
- ⑪ Lame interioare
- ⑫ Dispozitiv de tuns
- ⑬ Mâner dispozitiv de tuns
- ⑭ Borne alimentare pe spatele corpului principal

### B Încărcător cu autocurățare

- ⑮ Borne de încărcare
- ⑯ Butonul de scoatere a unității lichidului de curățare
- ⑰ Port de alimentare
- ⑱ Conector pentru încărcătorul cu autocurățare
- ⑲ Manetă de eliberare a blocării
- ⑳ Filtru pentru lichidul de curățare
- ㉑ Unitatea lichidului de curățare
- ㉒ Indicator luminos de stare curățare
- ㉓ Indicator luminos de nivel scăzut
- ㉔ Indicator luminos de curățare
- ㉕ Indicator luminos de uscare
- ㉖ Buton de selectare

### G Adaptor de c.a. (RE7-87)

- ㉗ Adaptor
- ㉘ Ștecăr de alimentare
- ㉙ Cablu
- ㉚ Fișa adaptorului

### Accesorii

- D Cutie de călătorie
- E Perie de curățare
- F Ulei
- G Detergent special (Detergent)
- H Instrucțiuni de utilizare
- I Card de garanție

În momentul achiziționării, în încărcătorul cu autocurățare pot fi prezente picături de apă, dar acest lucru nu afectează igiena sau parametrii de funcționare. (Picăturile de apă au rămas în urma testelor de verificare cu apă distilată a funcționării aparatului.)

## Pregătirea

### Încărcarea aparatului de ras

- Opriiți aparatul de ras.
- Ștergeți picăturile de apă de pe bornele de alimentare de pe spatele corpului principal.

- 1 Introduceți fișa adaptorului [G ㉚] în încărcătorul cu autocurățare [B].
- 2 Scoateți capacul de protecție [A ①] apăsând pe partea laterală și introduceți aparatul de ras în încărcătorul cu autocurățare.
  - Introduceți ușor aparatul de ras în încărcătorul cu autocurățare și aveți grijă să nu rupeți folia exterioară a sistemului.

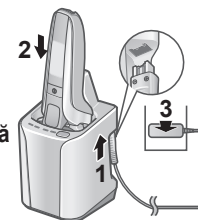

### 3 Conectați adaptorul [C27] la o priză.

- Verificați dacă se aprinde indicatorul luminos stare de încărcare (➔).
- Încărcarea este încheiată după aprox. 1 oră.

### 4 Deconectați adaptorul după finalizarea încărcării.

În timpul încărcării



➔ se aprinde.  
Numărul indicatorului luminos de capacitate a acumulatorului va crește pe măsură ce încărcarea avansează.

După ce încărcarea s-a terminat



Indicatorul luminos de capacitate a acumulatorului și ➔ se vor aprinde și apoi se vor stinge după 5 secunde.

#### Notă

- La încărcarea aparatului de ras pentru prima dată sau atunci când nu a fost folosit mai mult de 6 luni, este posibil ca durata de încărcare să se modifice sau indicatorul luminos stare de încărcare (➔) să nu se aprindă timp de câteva minute. Acesta se va aprinde în cele din urmă dacă este menținut conectat.
- Temperatura ambiantă recomandată pentru încărcare este cuprinsă între 10 °C – 35 °C. Există posibilitatea ca durata de încărcare să crească, indicatorul luminos al stării de încărcare (➔) să se aprindă intermitent rapid, iar acumulatorul să nu se încarce corespunzător la temperaturi foarte ridicate sau foarte scăzute.
- La o încărcare completă, aparatul de ras poate fi utilizat aproximativ 2 săptămâni.  
(Estimare pe baza unui bărbierit uscat de 3 minute pe zi la un interval de temperatură ambiantă de 20 °C – 30 °C.)  
Numărul zilelor de utilizare variază în funcție de următoarele condiții.

390

- Desimea bărbii
- Presiunea aplicată pe piele
- Frecvența de utilizare a modului de curățare cu vibrații sonice
- Dacă în timp ce utilizați aparatul apar interferențe de la aparatul radio sau alte surse, schimbați locul de utilizare a aparatului.

### Încărcarea fără încărcătorul cu autocurățare

- Opriiți aparatul de ras.
- Ștergeți picăturile de apă de pe conectorul aparatului.

- 1 Introduceți ștecherul aparatului [C30] în aparatul de ras.
- 2 Conectați adaptorul [C27] la o priză.
- 3 Deconectați adaptorul după finalizarea încărcării.

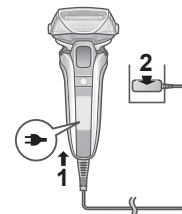

#### Notă

Nu puteți utiliza aparatul de ras în timpul încărcării.

## Prepararea lichidului de curățare

Procesul de curățare poate începe imediat după utilizare, prin prepararea prealabilă. (Consultați pagina 394.)

• Scoateți adaptorul de c.a. din încărcătorul cu autocurățare.

- 1 Pe o suprafață tare și dreaptă, apăsați butonul de scoatere a unității lichidului de curățare (1), scoateți unitatea lichidului de curățare (2).**

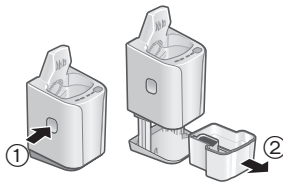

• Când încărcătorul cu autocurățare este ridicat sau pe o suprafață moale, cum sunt covoarele, maneta de eliberare a blocării nu se va fixa corect în încărcător. În acest caz, unitatea lichidului de curățare nu poate fi scoasă.

- 2 Turnați apă de la robinet (1) și detergent (2) în unitatea lichidului de curățare.**

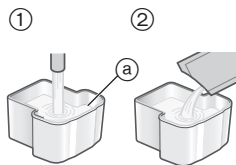

• Nu lăsați apa să treacă dincolo de nivelul maxim de alimentare cu apă (a).

• Turnați toată cantitatea de detergent.

- 3 Introduceți ușor unitatea lichidului de curățare [B] în încărcătorul cu autocurățare [C] până când auziți un clic de fixare.**

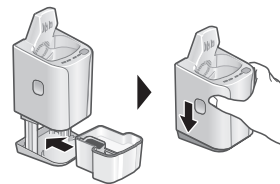

### Notă

- Pentru înlocuirea lichidului de curățare, consultați pagina 398.
- Folosiți numai detergent special pentru încărcătorul cu autocurățare pentru aparatele de ras Panasonic. În caz contrar, produsul se poate defecta sau poate funcționa incorect.
- Nu înclinați încărcătorul cu autocurățare. În caz contrar, lichidul de curățare se poate vărsa sau nu va mai ajunge pentru numărul de zile specificat.
- Puteți folosi lichidul de curățare timp de aproximativ 30 de zile dacă îl folosiți o dată pe zi. (Acest lucru va fi diferit în funcție de grosimea bărbii și de temperatura ambiantă.)

## Modul de utilizare

Acest aparat are o funcție de blocare inteligentă, așadar întrerupătorul de pornire este blocat automat pentru a împiedica funcționarea accidentală atunci când nu este folosit pentru bărbierit.

### ► Deblocarea întrerupătorului de pornire

Indicatoarele luminoase luminează în sus și întrerupătorul de pornire este deblocat automat când corpul principal este apucat.

- Capacitatea rămasă a acumulatorului va fi afișată și apoi se va opri după aproximativ 1 secundă.

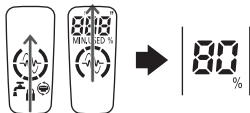

### ► Blocarea întrerupătorului de pornire

Indicatoarele luminoase luminează în jos și întrerupătorul de pornire este blocat automat timp de 1 minut după eliberarea corpului principal.

- Indicatorul luminos de blocare a întrerupătorului (🔒) se aprinde timp de 5 secunde, apoi se stinge.

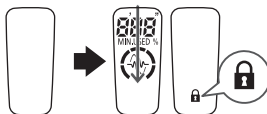

- Este posibil ca senzorul să răspundă și întrerupătorul de pornire să fie deblocat când un dispozitiv electric sau un obiect metalic este adus în apropiere. Acest lucru nu este anormal.

## Raderea bărbii

### 1 Apăsați și începeți să vă bărbieriiți.

- "Senzorul de ras", care reglează automat puterea în funcție de grosimea firului de păr, se activează. Aparatul va funcționa la putere maximă în zonele în care firele de păr sunt mai lungi și la putere redusă în zonele în care firele de păr sunt mai scurte, pentru a nu agresa pielea.



### Indicații pentru un bărbierit optim

- Aplicați întreaga folie exterioară a sistemului perpendicular pe piele și bărbieriiți-vă lăsând aparatul de ras să alunece ușor pe piele, în sens invers creșterii firelor de păr.
- Firele de păr de sub barbă și din jurul gâtului pot fi bărbierite mai ușor dacă întindeți pielea astfel încât firele de păr dintre pliuri să fie expuse.
  - Pentru a evita deteriorarea foliei exterioare a sistemului, nu vă bărbieriiți doar cu o parte a foliei.

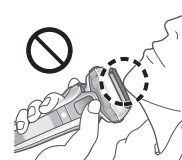
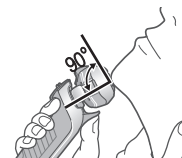

### 2 Apăsați după ce ați terminat.

**La utilizare**

Timpul utilizat și capacitatea rămasă a bateriei sunt afișate și apoi dispar după 7 secunde.

- Timpul arătat revine la [0'00"] după 10 minute.
- Indicatorul luminos senzor de ras (🔌) clipește.

**După utilizare**

Timpul utilizat și capacitatea rămasă a bateriei se aprind intermitent alternativ și apoi dispar după 8 secunde.

**Când capacitatea acumulatorului este scăzută**

Apare "10%" și "🔌" se aprinde intermitent. Aparatul emite un semnal sonor de două ori după ce este oprit.

- Puteți să vă bărbierii 1 dată sau de 2 ori după ce apare "10%". (Acest lucru va fi diferit în funcție de utilizare.)

#### Notă

- Este posibil ca aparatul să nu funcționeze dacă temperatura ambiantă este mai scăzută de aproximativ 5 °C.
- Este posibil ca senzorul de ras să nu reacționeze, în funcție de tipul și cantitatea gelului de ras. Acest lucru nu reprezintă o defecțiune.
- În funcție de desimea bărbii sau de cantitatea de fire de barbă tăiate din interiorul capului aparatului de ras, este posibil ca senzorul de ras să nu reacționeze, iar sunetul produs de aparat să nu se modifice. Acest lucru nu indică o defecțiune.
- Pentru a evita funcționarea improprie, puneți-vă degetele pe suportul pentru deget în timp ce utilizați aparatul de ras.

- Modul de curățare cu vibrații sonice se activează dacă țineți apăsat mai mult de 2 secunde întrerupătorul de pornire în timp ce aparatul de ras nu funcționează. (Consultați pagina 395.)  
Nu vă puteți bărbierii în acest mod.

#### ► Comutarea capului aparatului de ras

Puteți schimba acționarea pivotului.

##### FREE

Capul aparatului de ras este deplasat, pentru a se evita zonele nerase.

##### LOCK

Puteți bloca capul aparatului de ras.

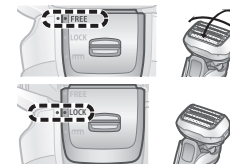

#### ► Folosirea dispozitivului de tuns

1. Glisați mânerul dispozitivului de tuns în poziția "mm" astfel încât dispozitivul de tuns să stea în poziție verticală.
2. Apăsați (i) și folosiți aparatul.

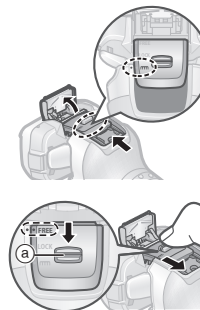

Apăsați și mențineți apăsat butonul de sus (a) și glisați mânerul dispozitivului de tuns în jos pentru a coborî dispozitivul de tuns.



## Indicații pentru utilizare optimă

Așezați marginea dispozitivului de tuns perpendicular pe piele și mișcați-l delicat în jos.

Tunderea perciunilor

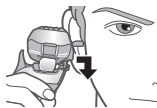

Tunderea prealabilă a bărbii lungi



## Curățarea, uscarea, încărcarea

Vă recomandăm să curățați aparatul de ras după fiecare utilizare.

### 1 Introduceți aparatul de ras în încărcătorul cu autocurățare [B] și introduceți adaptorul [C] într-o priză de curent. (Consultați pagina 389.)

- Verificați dacă se aprinde indicatorul luminos stare de încărcare (→).
- Dacă indicatorul luminos de nivel scăzut sau indicatorul luminos de stare se aprind, consultați pagina 399.

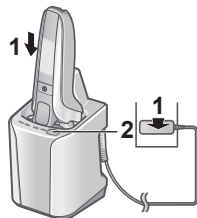

### 2 Apăsați [SELECT].

Indicatorul luminos de curățare și indicatorul luminos de uscare se aprind, iar modul "Automat" pornește după aproximativ 6 secunde.

- Nu este posibilă schimbarea modului după ce modul "Automat" a început.

Curățare  
10 min



Uscare  
80 min\*



Încărcare  
0 – 60 min



\*Atunci când temperatura ambientală a încărcătorului cu autocurățare este scăzută, (aproximativ de 15 °C sau mai scăzută): 170 de minute

### 3 Scoateți adaptorul după finalizarea modului selectat.

Curățați aparatul de ras cu apă sau cu peria de curățare o dată pe lună. (Consultați paginile 395 și 396.)

Secțiunea din mijloc a unității principale (a), elementul de fixare a lamei interioare (b), dispozitivul de tuns, spațiile foliei exterioare a sistemului etc. nu pot fi curățate cu încărcătorul cu autocurățare.

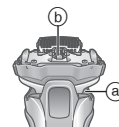



## Schimbarea modului încărcătorului cu autocurățare

Modul "Încărcare" pornește când este atașat aparatul de ras și poate fi schimbat prin apăsarea butonului de selectare.

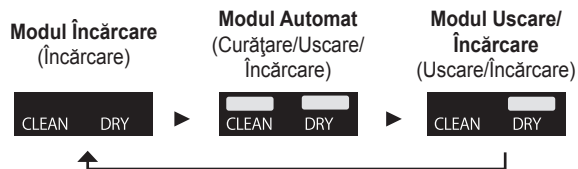

### Notă

- Nu apăsați butonul de scoatere a unității lichidului de curățare în timpul curățării, deoarece lichidul de curățare se poate vărsa, provocând o defecțiune.
- Timpul de uscare se poate mări dacă temperatura ambiantă este de aproximativ 15 °C sau mai scăzută. La temperaturi extrem de scăzute (aproximativ 0 °C sau mai puțin), este posibil ca funcția de curățare sau de uscare să nu funcționeze.
- Detergentul conține un agent de lubrifiere, astfel că vă puteți bărbieri ușor fără a aplica ulei.

## Curățarea integrală

### Curățarea cu apă

- Opriți aparatul de ras și deconectați adaptorul de c.a.

#### 1 Aplicați puțin săpun și apă pe folia exterioară a sistemului [A②].



#### 2 Apăsați [A①] mai mult de 2 secunde pentru a activa modul de curățare cu vibrații sonice.

- Funcția de pulverizare a spumei este anulată.
- Indicatoarele luminoase de capacitate a acumulatorului clipeșc în ordine.
- După aproximativ 20 de secunde, se va opri automat sau îl puteți opri dvs. apăsând întrerupătorul de pornire.



#### 3 Îndepărtați secțiunea foliei exterioare [A③] și curățați-o sub jet de apă.

- Consultați pagina 397 pentru informații privind atașarea și îndepărtarea secțiunii foliei exterioare.
- Clătind aparatul de ras în modul de curățare cu vibrații sonice, puteți reduce stropirea.
- După clătirea cu apă, scuturați de câteva ori aparatul în sus și în jos, pentru a îndepărta umezeala în exces, apoi ștergeți picăturile de apă cu o lavetă uscată.



#### 4 Atașați secțiunea foliei exterioare și uscați aparatul cu ajutorul încărcătorului cu autocurățare [E].

1. Introduceți aparatul de ras în încărcătorul cu autocurățare și introduceți cablul adaptorului în priză.
  - Verificați dacă se aprinde indicatorul luminos stare de încărcare (→).
2. Apăsăți **SELECT** de două ori. Indicatorul luminos de uscare se aprinde, iar modul "Uscare/Încărcare" va porni după aproximativ 6 secunde.
  - Este posibilă trecerea la modul "Automat" chiar dacă modul "Uscare/Încărcare" a început.

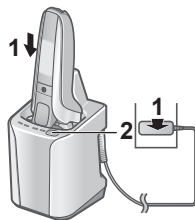

**Uscare**  
180 min

**Încărcare**  
0 – 60 min



3. Scoateți adaptorul după finalizarea modului selectat.

#### 5 Lubrifiați aparatul de ras.

Lama se va mișca lin, iar bărbieritul va fi confortabil.

1. Aplicați o picătură de ulei pe fiecare folie exterioară a sistemului.
2. Ridicați dispozitivul de tuns și aplicați o picătură de ulei.
3. Porniți aparatul de ras și lăsați-l să funcționeze aproximativ cinci secunde.
4. Opriiți aparatul de ras și ștergeți uleiul în exces rămas pe folia exterioară a sistemului cu o cârpă moale.



#### ► Uscarea aparatului de ras fără încărcătorul cu autocurățare

Uscăți ferit de lumina soarelui și aplicați ulei.

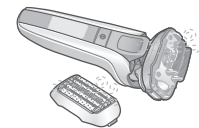

#### Notă

- Aveți grijă să nu loviți corpul principal de chiuvetă sau de alte obiecte în timp ce scurgeți apa. În caz contrar, aparatul se poate defecta.
- Nu curățați aparatul de ras cu diluanți, benzină, alcool etc. În caz contrar, piesele componente pot suferi defecțiuni sau se pot fisura ori decolora. Ștergeți aparatul de ras cu soluție de apă și săpun.
- Nu folosiți alte produse de curățare pentru bucătărie sau baie în afară de săpun de mâini. În caz contrar, aparatul se poate defecta.
- Nu folosiți încărcătorul cu autocurățare dacă pe aparatul de ras au rămas picături de apă sau urme de săpun. În caz contrar, concentrația sau compoziția lichidului de curățare din unitatea lichidului de curățare se poate modifica, afectând eficiența curățării, sterilizării, lubrifierii și uscării. De asemenea, lichidul de curățare se poate vărsa din încărcătorul cu autocurățare.

#### Curățarea cu peria

Îndepărtați secțiunea foliei exterioare și lamele interioare. (Consultați pagina 397.)

### ► Curățarea cu peria lungă

Curățați secțiunea foliei exterioare [A⑨], folia exterioară a sistemului [A②], corpul aparatului de ras [A] și dispozitivul de tuns [A⑫] folosind peria lungă.

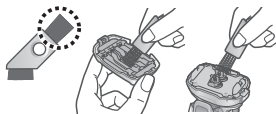

### ► Curățarea cu peria scurtă

- Curățați lamele interioare [A⑪] folosind peria scurtă și mișcând-o în direcția arătată în imagine.
- Nu deplasați peria scurtă perpendicular pe lame, deoarece va deteriora lamele interioare și le va afecta tășul.

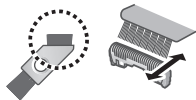

## Înlocuirea foliei exterioare a sistemului și a lamelor interioare

☹ apare pe afișajul indicatoarelor luminoase o dată pe an. (Estimare pe baza unui bărbierit de 3 minute pe zi)

Vă recomandăm să verificați folia exterioară a sistemului și lamele interioare când acesta apare.

Apăsăți întrerupătorul de pornire timp de peste 30 secunde pentru a opri ☹.

Chiar dacă ☹ nu se stinge imediat după înlocuire, se va stinge automat pe parcursul a aproximativ 7 utilizări.

folia exterioară a sistemului	o dată pe an
lame interioare	o dată la doi ani

### ► Îndepărtarea secțiunii foliei exterioare

Apăsăți butoanele de eliberare a cadrului foliei [A⑤] și ridicați secțiunea foliei exterioare [A⑨] în sus.

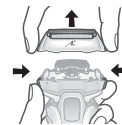

### ► Atașarea secțiunii foliei exterioare

După poziționarea semnului cadrului foliei (↗) în partea frontală, atașați în siguranță secțiunea foliei exterioare [A⑨] pe aparatul de ras până când se aude un clic.

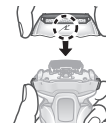

### ► Înlocuirea foliei exterioare a sistemului

1. Apăsăți butoanele de eliberare a foliei exterioare a sistemului [A⑩] și trageți în jos folia exterioară a sistemului [A②].
  - Nu apăsați prea tare butoanele de eliberare a foliei exterioare a sistemului.

În caz contrar, puteți îndoi folia exterioară a sistemului, ceea ce va împiedica fixarea completă de cadrul foliei.

2. Aliniați semnul cadrului foliei (↗) și semnul foliei exterioare a sistemului (△) și atașați-le în siguranță împreună, până se aude un clic.

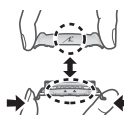

### ► Înlocuirea lamelor interioare

1. Scoateți lamele interioare [A⑪] una câte una.
2. Introduceți lamele interioare una câte una.



### Notă

Nu aruncați cadrul foliei.



## Înlocuirea lichidului de curățare

Dacă indicatorul luminos de stare se aprinde timp de 5 secunde după apăsarea butonului de selectare, înseamnă că lichidul de curățare trebuie înlocuit.

- Chiar dacă indicatorul luminos de stare nu se aprinde, înlocuiți lichidul de curățare după 6 luni.

### 1 Scoateți adaptorul de c.a. [C] și unitatea lichidului de curățare [B]. (Consultați pagina 391.)



### 2 Aruncați lichidul de curățare vechi.

- Îl puteți arunca la canalizare.

### 3 Clătiți unitatea lichidului de curățare.

- Turnați apă conform indicațiilor din imagine în timp ce înclinați unitatea lichidului de curățare și o agitați ușor.
- Puteți curăța cu filtrul pentru lichidul de curățare scos.

După spălare, asigurați-vă că atașați filtrul pentru lichidul de curățare.



### 4 Ștergeți ușor firele de păr lipite de partea interioară a tăvii de curățare (a) cu o cârpă sau o hârtie rezistentă la umezeală îmbibată cu apă.

- Curățați colțurile și părțile denivelate ale tăvii de curățare cu un bețisor cu vată înmuiat în apă.

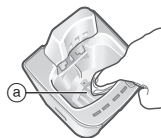

## 5 Preparați noul lichid de curățare. (Consultați pagina 391.)

### Notă

- Cantitatea de lichid de curățare se reduce după fiecare utilizare, dar nu adăugați detergent și apă decât atunci când înlocuiți lichidul de curățare.
- Acest lucru poate deteriora funcția de curățare.
- Nu spălați cu apă unitatea încărcătorului cu autocurățare.
- Nu curățați aparatul de ras cu diluanți, benzină, alcool etc. În caz contrar, piesele componente pot suferi defecțiuni sau se pot fisura ori decolora.
- Ștergeți aparatul de ras cu soluție de apă și săpun.
- Unele componente ale lichidului de curățare și uleiul de piele se pot separa și se pot lipi pe unitatea lichidului de curățare și filtrul pentru lichidul de curățare. Acest lucru nu indică o problemă.

### ► Când apa nu se scurge din tava de curățare

- Nu înclinați încărcătorul cu autocurățare pentru a tuma apă. Acest lucru ar putea determina scurgerea lichidului de curățare din unitatea lichidului de curățare sau defectarea încărcătorului cu autocurățare.
- Firele de păr tăiate pot înfunda scurgerea din partea inferioară a tăvii de curățare. În acest caz, nu puteți curăța sau usca aparatul de ras.

1. Aveți grijă să scoateți adaptorul c.a. din încărcătorul cu autocurățare.
2. Așezați încărcătorul cu autocurățare pe o suprafață plată și tare și împingeți firele tăiate prin scurgere (b) cu o scobitoare sau cu un obiect asemănător.

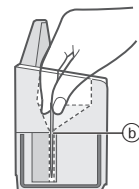

## Dacă indicatorul luminos de nivel scăzut/stare este aprins

Aprinderea timp de aproximativ 5 secunde a indicatorului luminos de nivel scăzut sau a indicatorului luminos de stare în momentul apăsării butonului de selectare anunță faptul că lichidul de curățare trebuie înlocuit.

Indicatorul luminos de nivel scăzut sau de stare este aprins	Semnificația avertismentului
Indicatorul luminos de nivel scăzut se aprinde.	<p>Trebuie să înlocuiți lichidul de curățare în aproximativ 7 zile. Preparați detergentul.</p>
Indicatorul luminos de stare se aprinde.	<p>Înlocuiți lichidul de curățare. (Toate modulele în afară de modul "Automat" pot fi folosite chiar dacă lichidul de curățare nu este înlocuit.)</p> <p>Dacă nu considerați că este cazul să înlocuiți lichidul de curățare...</p> <ul style="list-style-type: none"> <li>• Unitatea lichidului de curățare este corect fixată?</li> <li>• Încărcătorul cu autocurățare este așezat pe o suprafață dreaptă?</li> <li>• Ați folosit încărcătorul cu autocurățare în afara intervalului de temperatură recomandat? (Numai modul "Încărcare" poate fi utilizat.)</li> </ul>

## Întrebări frecvente

Întrebare	Răspuns
De ce modul "Uscare/Încărcare" durează mai mult decât modul "Automat"?	<p>Datorită diferenței reprezentată de timpul de uscare.</p> <p>Timpul de uscare pentru modul "Uscare/Încărcare" este fixat la un interval mai mare pentru că există posibilitatea ca, după clătirea și curățarea cu apă a aparatului de ras, să rămână prea multă apă în alte zone în afară de folia exterioară a sistemului.</p>
Pot să completez cu apă încărcătorul de autocurățare în momentul în care cantitatea de lichid de curățare scade?	<p>Nu adăugați apă, pentru că riscați să nu mai puteți folosi funcția de curățare.</p> <p>Înlocuiți lichidul de curățare.</p>
Încărcătorul cu autocurățare poate fi folosit pentru a spăla alte modele?	<p>Acest încărcător cu autocurățare poate fi folosit numai pentru modelul ES-LV9Q.</p> <p>În caz contrar, aparatul se poate defecta. Din acest motiv, nu folosiți încărcătorul cu alte modele.</p>
Dacă nu este utilizat o perioadă mai lungă de timp, acumulatorul se va strica?	<p>Dacă nu este utilizat timp de peste 6 luni, acumulatorul se va strica, de aceea asigurați-vă că efectuați o încărcare completă cel puțin o dată la 6 luni.</p>

Întrebare	Răspuns
Pot să pun la încărcat aparatul de ras după fiecare utilizare?	▶ Acumulatorul utilizat este litiu-ion, astfel că încărcarea după fiecare utilizare nu va avea niciun impact asupra duratei de viață a acestuia.
De ce trebuie deconectat adaptorul după încărcare?	▶ Încărcarea acumulatorului mai mult de 1 oră nu va afecta performanța acumulatorului, dar adaptorul trebuie deconectat din motive de siguranță și pentru a economisi energie.
Din ce sunt fabricate uleiul și detergentul special?	▶ Ulei: parafină lichidă ▶ Detergent: agent surfactant non-ionic, agent antimicrobian, agent de lubrifiere și parfum.
De ce emite aparatul de ras un semnal sonor de două ori după ce este oprit?	▶ Sunetul indică faptul că nivelul acumulatorului este scăzut. Vă rugăm să încărcăți aparatul.

## Depanare

Efectuați următoarele operații.

Dacă problemele tot nu pot fi rezolvate sau dacă toate indicatoarele luminoase ale încărcătorului cu autocurățare se aprind, contactați magazinul de unde ați achiziționat aparatul sau un centru service autorizat de Panasonic pentru reparații.

## ▶ Încărcător cu autocurățare

Problema	Măsura
Lama nu a fost bine spălată.	▶ Dacă aparatul de ras nu este curățat mai mult de 2 săptămâni, curățați mai întâi cu peria de curățare pentru a îndepărta firele de barbă tunse. (Consultați pagina 396.)  ▶ Nu adăugați detergent și apă decât atunci când înlocuiți lichidul de curățare. ▶ Acest lucru poate deteriora funcția de curățare. (Consultați pagina 398.)  ▶ După curățare, este posibil să rămână picături asemănătoare cu uleiul pe partea exterioară a cadrului foliei. Aceasta este componenta de lubrifiere a lichidului de curățare și nu indică o problemă. Puteți șterge picăturile cu o lavetă moale.
Lamele nu sunt uscate sau sunt lipicioase.	▶ Este posibil ca lamele să nu se usuce mai repede din cauza condițiilor de temperatură. ▶ Executați modul "Uscare/Încărcare" din nou sau ștergeți cu o lavetă moale înainte de ras.

Problema	Măsura
Lamele se fisurează sau se deformează în timpul curățării.	<ul style="list-style-type: none"> <li>▶ Nu introduceți corpuri străine în încărcător.</li> <li>▶ Înlocuiți folia exterioară a sistemului și/sau lamele interioare. (Consultați pagina 397.)</li> </ul>
Lichidul de curățare a făcut spumă.	<ul style="list-style-type: none"> <li>▶ Dacă amestecați apă și săpun cu detergent sau folosiți un alt detergent, lichidul de curățare va face spumă. Folosiți încărcătorul cu autocurățare după ce ați spălat bine și ați uscat aparatul de ras.</li> <li>▶ Înlocuiți lichidul de curățare. (Consultați pagina 398.)</li> </ul>
S-a acumulat lichid de curățare în tava de curățare.	<ul style="list-style-type: none"> <li>▶ Îndepărtați orice reziduuri etc. care s-au acumulat în scurgerea din partea de jos a tăvii de curățare. (Consultați pagina 398.)</li> <li>▶ Dacă folosiți încărcătorul cu autocurățare când aparatul de ras este umed sau când este depus săpun sau gel de ras pe aparatul de ras, lichidul de curățare se poate acumula în tava de curățare.</li> </ul>

Problema	Măsura
Lichidul de curățare s-a scurs din unitatea lichidului de curățare.	<ul style="list-style-type: none"> <li>▶ Nu apăsați butonul de scoatere a unității lichidului de curățare în timpul niciunui mod.</li> <li>▶ Așezați încărcătorul cu autocurățare orizontal.</li> <li>▶ Dacă folosiți încărcătorul cu autocurățare când aparatul de ras este umed sau când este depus săpun sau gel de ras pe aparatul de ras, lichidul de curățare se poate scurge.</li> </ul>
Unitatea lichidului de curățare nu poate fi scoasă.	<ul style="list-style-type: none"> <li>▶ Așezați încărcătorul cu autocurățare pe o suprafață plată și tare. (Consultați pagina 391.)</li> </ul>
Modul nu pornește.	<ul style="list-style-type: none"> <li>▶ Verificați dacă adaptorul de c.a. este conectat la încărcătorul cu autocurățare și dacă adaptorul este conectat la o priză. (Consultați pagina 394.)</li> <li>▶ Confirmați că aparatul de ras este bine atașat la încărcătorul cu autocurățare. (Consultați pagina 394.)</li> <li>▶ La temperaturi extrem de scăzute (aproximativ 0 °C sau mai puțin), este posibil ca funcția de curățare sau de uscare să nu funcționeze.</li> <li>▶ Verificați dacă indicatorul luminos de stare se aprinde. (Consultați pagina 399.)</li> </ul>

401



Problema	Măsura
Aparatul de ras nu poate fi încărcat.	▶ Ștergeți cu grijă bornele de alimentare de pe spatele corpului principal și bornele de încărcare ale încărcătorului cu autocurățare cu o lavetă sau o țesătură umezită cu apă.
Scoate un zgomot strident.	▶ În timpul curățării: Încărcătorul cu autocurățare scoate un sunet puternic din cauza curățării lamelor. După curățare: Încărcătorul cu autocurățare scoate un sunet puternic din cauza îndepărtării picăturilor de apă în vederea accelerării uscării. Sunetul de după curățare este diferit de sunetul din timpul curățării. Nivelul apei a scăzut și se elimină picăturile de apă de pe lame după curățare. Acest lucru nu indică o problemă.

### ▶ Aparatul de ras

Problema	Măsura
Aparatul nu pornește atunci când apăsați întrerupătorul de pornire.	▶ Este posibil ca aparatul să nu se deblocheze, în funcție de condițiile de utilizare. Așezați aparatul pe masă, apoi luați-l din nou. Dacă în continuare nu funcționează, apăsați și mențineți apăsat întrerupătorul de pornire mai mult de 2 secunde pentru a debloca forțat aparatul.

Problema	Măsura
Indicatorul luminos ( ) se aprinde. (Se stinge în aproximativ 1 minut.)	▶ Curățați lamele cu încărcătorul cu autocurățare sau în modul de curățare cu vibrații sonice.
Senzorul de ras nu răspunde.	▶ În funcție de desimea bărbii sau de cantitatea de fire de barbă tăiate din interiorul capului aparatului de ras, este posibil ca senzorul de ras să nu reacționeze, iar sunetul produs de aparat să nu se modifice. Acest lucru nu indică o defecțiune.
	▶ Este posibil ca senzorul de ras să nu reacționeze, în funcție de tipul și cantitatea gelului de ras. Acest lucru nu reprezintă o defecțiune.
	▶ Este posibil ca senzorul de ras să nu reacționeze când capacitatea rămasă a acumulatorului este scăzută. Dacă se întâmplă acest lucru, reîncărcați aparatul de ras.
	▶ Aplicați ulei. (Consultați pagina 396.)
	▶ Atunci când lamele nu sunt suficient de lubrificate, este posibil ca senzorul de ras să nu reacționeze.



Problema	Măsura
Senzorul de ras răspunde chiar dacă aparatul de ras nu este în contact cu pielea.	<p>Curățați resturile de păr din aparatul de ras.</p> <p>Când aparatul de ras este foarte murdar, scoateți cadrul foliei și spălați cu apă. (Consultați pagina 395.)</p> <p>Înlocuiți folia exterioară a sistemului și/sau lamele interioare.</p> <p>Durata de viață estimată a foliei exterioare a sistemului și a lamelor interioare:</p> <p>Folie exterioară a sistemului: Aproximativ 1 an</p> <p>Lame interioare: Aproximativ 2 ani</p>
Timpul de utilizare este scurt chiar și după încărcare.	<p>Aplicați ulei.</p> <p>Această situație poate fi îmbunătățită dacă se curăță aparatul după fiecare bărbierire.</p> <p>Când numărul de utilizări la o încărcare începe să descrească, acumulatorul se apropie de sfârșitul duratei sale de utilizare.</p>

Problema	Măsura
Aparatul de ras nu funcționează nici după încărcare.	<p>Utilizați aparatul la o temperatură ambiantă de aproximativ 5 °C sau mai ridicată.</p> <p>Acumulatorul a ajuns la sfârșitul duratei sale de utilizare.</p> <p>Aparatul de ras nu funcționează cu adaptorul de c.a. conectat. Folosiți aparatul de ras după o încărcare suficientă și după ce ați deconectat adaptorul de c.a.</p>
Sunetul produs de aparat se modifică în timpul bărbieritului.	<p>Senzorul de ras este în funcțiune. Sunetul se modifică în funcție de desimea bărbii.</p>
Scoate un zgomot strident.	<p>Aplicați ulei.</p> <p>Lamele nu se vor mișca lin dacă nu sunt lubrifiate cu ulei, iar aparatul de ras va avea nevoie de mai multă putere.</p> <p>Aparatul de ras scoate un sunet ascuțit din cauza motorului liniar. Acest lucru nu indică o problemă.</p> <p>Verificați dacă lamele sunt atașate corespunzător.</p> <p>Curățați folia exterioară a sistemului cu peria.</p>
Mirosul devine mai puternic.	<p>Această situație poate fi îmbunătățită dacă se curăță aparatul după fiecare bărbierire.</p>

Problema	Măsura
Firele de păr tunse sar peste tot.	<p>Această situație poate fi îmbunătățită dacă se curăță aparatul după fiecare bărbierire.</p> <p>▶ Când firele de păr tunse se lipesc de lamele interioare, folosiți peria pentru a le curăța.</p>
Folia exterioară a sistemului se înfierbântă.	<p>▶ Aplicați ulei.</p> <p>▶ Înlocuiți folia exterioară a sistemului dacă este deteriorată sau deformată. (Consultați pagina 397.)</p>
Bărbieritul nu mai este la fel de fin ca la început.	<p>Această situație poate fi îmbunătățită dacă se curăță aparatul după fiecare bărbierire.</p> <p>▶ Înlocuiți folia exterioară a sistemului și/sau lamele interioare.</p> <p>Durata de viață estimată a foliei exterioare a sistemului și a lamelor interioare:</p> <p>▶ Folie exterioară a sistemului: Aproximativ 1 an</p> <p>Lame interioare: Aproximativ 2 ani</p> <p>▶ Aplicați ulei.</p>

## Service

### Contact

Vă rugăm să vizitați site-ul web Panasonic <http://www.panasonic.com> sau să contactați un centru de service autorizat (găsiți adresa de contact în broșura de garanție paneuropeană), dacă aveți nevoie de informații sau dacă aparatul de ras sau cablul este deteriorat.

### Piese de schimb

Pieșele de schimb sunt disponibile la distribuitorul dvs. sau la centrul de service.

Pieșe de schimb pentru ES-LV9Q	Folia exterioară a sistemului și lamele interioare	WES9036
	Folie exterioară a sistemului	WES9177
	Lame interioare	WES9170
Detergent special pentru sistemul de curățare și încărcare al aparatului de ras		WES4L03

### Durata de viață a acumulatorului

Durata de viață a acumulatorului este de 3 ani. Acumulatorul din acest aparat de ras nu este conceput pentru a fi înlocuit de către utilizatori. Înlocuiți acumulatorul la un centru de service autorizat.

## Pentru protecția mediului și reciclarea materialelor

Acest aparat de ras conține un acumulator litiu-ion.  
Vă rugăm să vă asigurați că acumulatorul este predat într-un punct oficial desemnat, dacă există unul în țara dvs.

### Depunerea la deșeurii a echipamentelor și a bateriilor vechi Doar pentru Uniunea Europeană și pentru țările cu sisteme de reciclare



Aceste simboluri de pe produse, ambalaje și/sau documentele însoțitoare indică faptul că produsele electrice și electronice, precum și bateriile uzate nu trebuie să fie amestecate cu deșeurile menajere obișnuite. Pentru un tratament corespunzător, pentru recuperarea și reciclarea produselor vechi și a bateriilor uzate, vă rugăm să le depuneți la punctele de colectare special amenajate, în conformitate cu legislația națională.

Prin depunerea corespunzătoare a acestora la deșeurii, veți ajuta la economisirea unor resurse valoroase și veți preveni potențiale efecte negative asupra sănătății umane și asupra mediului înconjurător.

Pentru mai multe informații despre colectare și reciclare, vă rugăm să contactați autoritățile locale. Este posibil ca depunerea incorectă la deșeurii să fie pedepsită în conformitate cu legile naționale.



### Notă pentru simbolul de baterie (ultimele două exemple de simboluri)

Acest simbol poate fi utilizat în combinație cu un simbol chimic. În acest caz, acesta este conform cu cerințele stabilite de Directiva pentru elementul chimic în cauză.

## Casarea acumulatorului încorporat

### Îndepărtați acumulatorul încorporat înainte de a preda la deșeurii aparatul de ras.

Asigurați-vă că acumulatorul este predat la un centru desemnat oficial, dacă există.

Această schiță trebuie folosită doar în cazul casării aparatului de ras și nu trebuie utilizată pentru a efectua lucrări de reparații. Dacă demontați singur aparatul de ras, acesta își va pierde impermeabilitatea, ceea ce poate duce la defectarea aparatului.

- Scoateți aparatul de ras din adaptorul de c.a.
- Apăsăți întrerupătorul de pornire pentru a porni aparatul și lăsați-l să funcționeze până când acumulatorul este complet descărcat.
- Efectuați pașii de la ① la ⑤ și ridicați acumulatorul, apoi scoateți-l.
- Aveți grijă să nu scurtcircuitați borna pozitivă și cea negativă a acumulatorului scos, de aceea izolați bornele cu bandă.

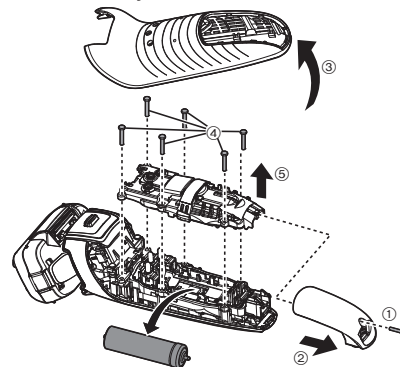

## Specificații

Sursă de alimentare	Consultați plăcuța de identificare de pe adaptorul de c.a. (conversie automată a tensiunii)
Tensiunea motorului	3,6 V==
Timp de încărcare	Aproximativ 1 oră.
Poluare sonoră în aer	În modul aparat de ras: 64 (dB (A) re 1 pW) În modul aparat de tuns: 68 (dB (A) re 1 pW)

Acest produs este destinat exclusiv pentru utilizare casnică.

# Panasonic

Kullanım Talimatları  
(Ev için) Şarjlı tıraş makinesi  
Model No. ES-LV9Q

## İçindekiler

<b>Güvenlik önlemleri .....</b>	<b>410</b>	<b>Düşük/Durum lambası yandığında.....</b>	<b>422</b>
<b>Kullanım amacı .....</b>	<b>413</b>	<b>SSS .....</b>	<b>423</b>
<b>Parçaların tanımı.....</b>	<b>414</b>	<b>Sorun giderme .....</b>	<b>424</b>
<b>Hazırlama.....</b>	<b>414</b>	<b>Servis.....</b>	<b>428</b>
<b>Kullanılması .....</b>	<b>416</b>	<b>Çevre koruması ve materyallerin geri dönüştürülmesi için .....</b>	<b>428</b>
<b>Tümüyle temizleme .....</b>	<b>419</b>	<b>Özellikler.....</b>	<b>429</b>
<b>Dış elek ve iç bıçakları değiştirme .....</b>	<b>421</b>		
<b>Temizlik sıvısının tekrar doldurulması ...</b>	<b>421</b>		

Bu Panasonic ürününü aldığınız için teşekkür ederiz.

**Bu üniteyi kullanmadan önce lütfen talimatları eksiksiz okuyun ve ileride kullanmak için saklayın.**

## Dikkat

- Bu cihaz, 8 yaşında ya da 8 yaşından büyük çocuklar tarafından kullanılabilir. Ayrıca sınırlı fiziksel, duyuşal ve zihinsel yeteneklere, tecrübe ve bilgi eksikliği olan kişiler tarafından ancak cihazın güvenli biçimde kullanılması ve taşıdığı tehlikeler ile ilgili bilgi veya eğitim verilmiş olması durumunda kullanılabilir. Çocuklar cihazla oynamamalıdır. Temizlik ve kullanıcı bakımı, gözetim olmaksızın çocuklar tarafından yapılmamalıdır.
- Elektrik kablosu değiştirilemez. Kablo hasarlıysa, AC adaptörü atılmalıdır.

- Bu ISLAK/KURU tıraş makinesi, tıraş köpüğü ile ıslak tıraş veya kuru tıraş için kullanılabilir. Bu su geçirmez tıraş makinesini duşta kullanabilir ve suda temizleyebilirsiniz. Aşağıdaki simge, makinenin bir banyo veya duşta kullanılabileceği anlamına gelir.



- Herhangi bir amaçla, verilen AC adaptörü ve kendi kendini temizleyen şarj cihazı dışında başka bir şey kullanmayın. Ayrıca, temin edilen AC adaptörü ve kendi kendini temizleyen şarj cihazı ile başka bir ürünü kullanmayın. (Bakınız sayfa 414.)
- Aşağıdaki sembol, elektrikli aletin şebekeye bağlanması için özel bir ayrılabilir güç kaynağı ünitesi gerektiğini belirtir. Güç kaynağı ünitesinin türü sembolün yanında belirtilir.



## Güvenlik önlemleri



Yaralanma, can kaybı, elektrik çarpması, yangın ve maddi zarar verme riskini azaltmak için aşağıdaki güvenlik önlemlerini mutlaka uygulayınız.

### Sembollerin açıklaması

Aşağıdaki semboller işaretlerin gözardı edilmesinin ve uygunsuz kullanımın neden olduğu kazaların, yaralanmanın ve maddi hasarın seviyesini açıklamak ve sınıflandırmak için kullanılmaktadır.

 <b>TEHLİKE</b>	Ciddi bir yaralanma veya ölümlerle sonuçlanacak potansiyel bir kazayı işaret eder.
 <b>UYARI</b>	Ciddi bir yaralanma veya ölümlerle sonuçlanabilecek potansiyel bir kazayı işaret eder.
 <b>DİKKAT</b>	Küçük bir yaralanmayla veya mal hasarıyla sonuçlanabilecek kazayı işaret eder.

Aşağıdaki semboller izlenmesi gereken talimatların türünü açıklar ve sınıflandırır.

	Bu sembol kullanıcıları uygulanmaması gereken belli bir kullanım süreciyle ilgili uyararak kullanılmaktadır.
	Bu sembol, ünitenin güvenli bir şekilde kullanılması için izlenmesi gereken belli bir kullanım süreci ile ilgili kullanıcıları uyararak kullanılmaktadır.

## UYARI

### ► Bu ürün

**Bu tıraş makinesi sabit şarj edilebilir pile sahiptir. Ateşe atmayın, ısı uygulamayın veya yüksek sıcaklıklı bir ortamda şarj etmeyin, kullanmayın ya da bırakmayın.**



- Aksi takdirde aşırı ısınma, tutuşma ya da patlamaya neden olabilir.

### **Değişiklik yapmayın ya da tamir etmeyin.**



- Aksi takdirde yangına, elektrik çarpmasına ya da yaralanmaya neden olabilir.  
Tamir edilmesi (pil değiştirmek, vs.) için yetkili bir servisle iletişime geçin.



### **Ürünü elden çıkartmadığınız sürece asla sökmeyin.**

- Aksi takdirde yangına, elektrik çarpmasına ya da yaralanmaya neden olabilir.

### ► Anormallik veya arıza durumunda

**Eğer bir anormallik ya da arıza varsa kullanmayı hemen bırakın ve adaptörü çıkarın.**

- Aksi durumda yangın, elektrik çarpması ya da yaralanma meydana gelebilir.

#### <Anormallik veya arıza durumları>



• Ana ünite, kendi kendini temizleyen şarj cihazı, adaptör ya da kablo deforme olmuş veya anormal derecede ısınmış.  
• Ana ünite, kendi kendini temizleyen şarj cihazı, adaptör ya da kablo yanık kokuyor.

• Kullanım veya şarj sırasında, ana ünite, kendi kendini temizleyen şarj cihazı, adaptör ya da kablodan anormal ses çıkıyor.

- Hemen yetkili servisten muayene ya da tamir talep edin.



# ⚠ UYARI

## ► Güç kaynağı



**Adaptörü ıslak elle prize takmayın ya da prizden çıkarmayın.**  
- Aksi takdirde elektrik çarpması ya da yaralanmaya neden olabilir.

**AC adaptörünü ve kendi kendini temizleyen şarj cihazını suya sokmayın veya yıkamayın.**  
**AC adaptörü ve kendi kendini temizleyen şarj cihazını su dolu lavabo veya banyo küvetinin üzerine ya da yanına koymayın.**



**AC adaptörü hasar görmüşse ya da elektrik fişi prize gevşek biçimde oturuyorsa cihazı asla kullanmayın.**  
**Kabloya zarar vermeyin, değiştirmeyin veya zorla bükmeyin, çekmeyin veya kıvrımayın. Ayrıca, üzerine ağır bir şey bırakmayın ya da kabloyu sıkıştırmayın.**  
- Aksi takdirde kısa devre sonucu elektrik çarpmasına ya da yangına neden olabilir.



**Prizin ya da elektrik tesisatının gücünü aşıyorsa kullanmayın.**  
- Birden fazla fişin bir prize bağlanmasıyla gücün aşılması aşırı ısınmaya ve yangına neden olabilir.



**Daima cihazın AC adaptöründe belirtilen nominal gerilimle uyuşan bir elektrik gücü kaynağında çalıştırıldığından emin olun.**

**Adaptörü sonuna kadar sokun.**  
- Aksi halde yangın veya elektrik çarpması meydana gelebilir.



**Tıraş makinesini suyla temizlerken AC adaptörü çıkarın.**  
- Aksi durumda elektrik çarpması ya da yaralanma meydana gelebilir.



**Toz birikmesini engellemek için elektrik fişini ve cihazın fişini düzenli olarak temizleyin.**  
- Aksi durumda nem sonucu oluşan yalıtım arızasıyla yangın çikabilir.



## ► Kazaların önlenmesi

**Kalp pili gibi tıbbi elektronik cihaz takılmış olan kişilerin, bu ünitenin tıbbi elektronik cihazın takıldığı yerdeki cilde temas etmesine izin vermemesi gerekir.**  
- Aksi halde bir kaza veya hastalığa neden olabilir.



**Çocukların ya da bebeklerin ulaşabileceği yerlere koymayın. Kullanmalarına izin vermeyin.**  
- Parçaların veya aksesuarların ağza alınması kazaya ya da yaralanmaya neden olabilir.



**Kendi kendini temizleyen şarj cihazını diğer elektrikli cihazların üstünde kullanmayın veya depolamayın.**  
- Aksi takdirde sıvı dökülmesi sebebiyle elektrik çarpabilir ya da kısa devre sonucu yangın çikabilir.



**Deterjan veya yağ yanlışlıkla yutulursa, kusmaya zorlamayın, bol miktarda su için ve bir doktora başvurun.**  
**Deterjan veya yağ gözlerle temas ederse, hemen akan suyla iyice yıkayın ve bir doktora başvurun.**  
- Bu talimatlara uymamak fiziksel sorunlarla sonuçlanabilir.



**Deterjan cilde temas ederse, hemen sabunla iyice yıkayın. Vücudunuzun herhangi bir yerinde cildiniz tahriş olursa, kullanmayı hemen bırakıp bir doktora başvurun.**  
- Bu talimatlara uymamak, fiziksel yaralanma ya da ciltte zedelenmeyle sonuçlanabilir.



## DİKKAT

### ► Cildin korunması

Dış eleği dudağınıza ya da yüzünüzün diğer bölgelerine uygulamak için aşırı basınç kullanmayın.



Dış eleği doğrudan lekelere ya da yaralı cilde uygulamayın. İç bıçağın bıçak kısmına (metal kısım) dokunmayın.

- Aksi takdirde cildinizin veya elinizin yaralanmasına neden olabilir.

Dış eleği zorlayarak bastırmayın. Ayrıca, kullanımdayken dış eleğe parmaklarınız ya da tırnaklarınızla dokunmayın.



Bu ürünü, saç ya da vücudun diğer bölümleri için kullanmayın.

- Böyle yapmak cilde zarar verebilir veya dış eleğin ömrünü kısaltabilir.

“OTO” modu veya “Kuru/Şarj” modunu kullanırken tıraş makinesini kendi kendini temizleyen şarj cihazından ayırmayın.



- Aksi halde, bıçakların etrafındaki yüksek ısılar nedeniyle yanıklar meydana gelebilir.



**Kullanmadan önce dış eleği çatlaklar veya bozulmalara karşı kontrol edin.**

- Aksi halde deri yaralanmaları meydana gelebilir.



**Taşırken ya da saklarken, mutlaka koruyucu kapağı tıraş makinesini takın.**

- Aksi durumda cilde zarar verebilir veya dış eleğin ömrünü kısaltabilir.

### ► Aşağıdaki önlemlere dikkat edin



**Kaldıracağınız zaman kabloyu adaptöre sarmayın.**

- Aksi takdirde çok sıkma sonucu kablondaki içindeki tel kopabilir, bu da kısa devreye neden olarak yangın çıkartabilir.



**Elektrik fişine veya cihazın fişine metal nesne veya çer çöp yapışmasına izin vermeyin.**

- Aksi takdirde kısa devre sonucu elektrik çarpmasına ya da yangına neden olabilir.



**Adaptörü veya cihazın fişini kablodan tutarak çıkarmayın.**

- Aksi takdirde elektrik çarpması ya da yaralanmaya neden olabilir.



**Tıraş makinenizi aileniz veya başka kişilerle paylaşmayın.**

- Bu, enfeksiyon ya da iltihaba neden olabilir.



**Düşürmeyin veya başka nesnelere çarpmayın.**

- Aksi takdirde yaralanmaya neden olabilir.



**Deterjanı, tıraş makinesi bıçaklarını temizlemek dışında başka bir amaçla kullanmayın.**

- Başka ürünlerle kullanmak renk bozulmasına ya da çatlama neden olabilir.



**Dökülen tüm temizlik sıvılarını derhal silerek temizleyin.**

- Uzun süreli temas, deri ürünlerin veya ahşap zeminlerinin renginin atmasına neden olabilir.



**Şarj etmediğiniz zaman adaptörü prizden çekin.**

- Aksi durumda yalıtımın bozulmasıyla meydana gelen elektrik kaçağı sonucu elektrik çarpmasına ya da yangına neden olabilir.



**Ağız keskin olduğundan deterjanı açarken dikkatli olun.**

- Aksi halde yaralanmaya neden olabilir.

## Elden çıkarma sırasında pilin imha edilmesi

### TEHLİKE

- Şarj edilebilir pil yalnızca bu cihaz ile birlikte kullanmak içindir. Pili başka ürünlerle kullanmayın.
  - Üründen çıkarıldıktan sonra pili şarj etmeyin.
  - Ateşe atmayınız veya sıcaklık uygulamayın.
  - Darbeye maruz bırakmayınız, parçalarına ayırmayın, değiştirmeyiniz ve çivi ile delmeyin.
  - Pilin artı ve eksi bağlantı uçlarının, herhangi bir metal nesne yoluyla, birbirleriyle temas etmesine izin vermeyin.
  - Pili, kolye ve saç tokası gibi metal takılarla birlikte taşımayın veya depolamayın.
  - Pili, doğrudan güneş ışığı veya başka ısı kaynaklarının yakınları gibi yüksek sıcaklıklara maruz kalabileceği yerlerde kullanmayın ve bırakmayın.
  - Tüpün yüzeyini asla soymayınız.
- Aksi takdirde aşırı ısınma, tutuşma ya da patlamaya neden olabilir.

### UYARI

- Şarj edilebilir pili çıkardıktan sonra, bebeklerin ve çocukların ulaşabilecekleri yerlere bırakmayın.
- Pili, yanlışlıkla yutulursa vücuda zarar verebilir. Böyle olması durumunda derhal doktora başvurun.
- Pili sıvısı akarsa ve gözlerle temas ederse, gözleri ovalamayın ve musluk suyu gibi temiz bir suyla iyice durulayın.
- Aksi durumda göz yaralanmasına neden olabilir. Derhal doktora başvurun.

### DİKKAT

- Pili sıvısı akarsa ve cilde veya elbiselere temas ederse, musluk suyu gibi temiz bir suyla durulayarak temizleyin.
- Aksi durumda iltihaba neden olabilir.

### Kullanım amacı

- En az üç hafta boyunca ıslak köpük tıraşıyla tıraş olunuz ve farkı görünüz. Panasonic Islak/Kuru tıraş makinesine alışmanız biraz zaman alır, çünkü cildinizin ve sakalınızın kendisini yeni herhangi bir tıraş yöntemine göre ayarlaması yaklaşık bir ay sürer.
- Dış eleği sert nesnelere temas ettirmeyin.
- Aksi takdirde çok ince ve kolayca deforme olduklarından bıçaklara hasar verebilir.
- Ana üniteyi kurutucu veya fanlı ısıtıcı ile kurutmayın.
- Aksi takdirde arızaya veya parçaların deforme olmasına neden olabilir.
- Tıraş makinesini elek çerçevesi çıkarılmış durumda doğrudan güneş ışığına maruz kalacak şekilde bırakmayın.
- Aksi takdirde su geçirmez lastik bozulabilir ve su geçirmezlik performansı düşebilir, bu da arızaya neden olabilir.
- Kullandıktan sonra tıraş makinesini düşük nemli bir yerde saklayın.
- Aksi takdirde yoğunlaşma veya paslanma nedeniyle arızaya neden olabilir.
- Deterjanı çok sıcak yerlerde bırakmayın.
- Aksi takdirde bozulmaya neden olabilir.
- Her iki iç bıçağı da içinde takılmış olarak bırakın. Sadece tek bir iç bıçak takıldığında, tıraş makinesi hasar görebilir.
- Tıraş makinesini suyla temizlediğinizde, tuzlu su veya sıcak su kullanmayın. Tıraş makinesini uzun süre suda bırakmayın.

## Parçaların tanımı

### A Ana gövde

- ① Koruyucu kapak
- ② Dış Elek
- ③ Elek çerçevesi
- ④ Pürüzsüz silindirler
  - Cilt üzerinde daha kolay kaymasına yardımcı olurlar.
- ⑤ Elek çerçevesini çıkarma düğmeleri
- ⑥ Güç düğmesi
- ⑦ Lamba ekranı
  - a. Kullanım süresi lambası
  - b. Pil kapasitesi lambası
  - c. Tıraş sensör lambası (🔍)
  - d. Temizle lambası (🧼)
  - e. Düğme kilidi lambası (🔒)
  - f. Elek/bıçak kontrolü lambası (🔌)
  - g. Şarj seviye lambası (➡)
- ⑧ Cihazın soketi
- ⑨ Dış elek kısmı
- ⑩ Dış Elek Ayırma düğmeleri
- ⑪ İç bıçaklar
- ⑫ Favori Düzeltici
- ⑬ Favori Düzeltici kolu
- ⑭ Ana gövdenin arka terminalini çıkarma

### B Kendi kendini temizleyen şarj cihazı

- ⑮ Şarj etme terminalleri
- ⑯ Temizlik sıvısı ünitesini çıkarma düğmesi
- ⑰ Alım portu
- ⑱ Kendi kendini temizleyen şarj etme cihazı prizi
- ⑲ Kilit açma kolu
- ⑳ Temizlik sıvısı filtresi
- ㉑ Temizlik sıvısı ünitesi
- ㉒ Durum lambası
- ㉓ Düşük lambası
- ㉔ Temiz lambası
- ㉕ Kuru lambası
- ㉖ Seçme düğmesi

### C AC adaptörü (RE7-87)

- ⑳ Adaptör
  - ㉑ Elektrik fişi
  - ㉒ Kablo
  - ㉓ Cihazın fişi
- Aksesuarlar
- D Seyahat çantası
  - E Temizleme fırçası
  - F Yağ
  - G Özel Deterjan (Deterjan)
  - H Kullanım Talimatları
  - I Garanti Kartı

Satın aldığınızda kendi kendini temizleyen şarj cihazının içinde su damlaları olabilir, ama hijyen veya performans açısından sorun yoktur. (Bu damlalar, performans testi için kullanılan saf sudan kalan damlalardır.)

## Hazırlama

### Tıraş makinesini şarj etme

- Tıraş makinesini kapatın.
- Ana gövdenin arka terminaldeki su damlacıklarını silin.

- 1 Cihazın [C] ㉓ fişini kendi kendini temizleyen [E] şarj cihazına takın.
- 2 Kapağın yan tarafına basarak koruyucu kapağı [A] ① çıkarın ve tıraş makinesini kendi kendini temizleyen şarj cihazına takın.
  - Dış eleğe hasar vermemeye dikkat ederek tıraş makinesini kendi kendini temizleyen şarj cihazına yavaşça takın.
- 3 Adaptörü [C] ㉑ elektrik prizine takın.
  - Şarj seviye lambasının (➡) yanıp yanmadığını kontrol edin.
  - Şarj etme yaklaşık 1 saat sonra tamamlanır.
- 4 Şarj tamamlandıktan sonra adaptörü çıkarın.

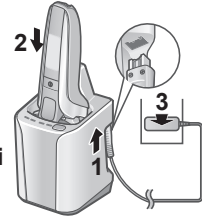



#### Notlar

- Tıraş makinesini ilk kez şarj ederken veya 6 aydan daha uzun süre kullanılmadığında, şarj süresi değişebilir veya şarj seviye lambası (➡) birkaç dakika yanmayabilir. Takılı tutulursa sonunda yanacaktır.
- Şarj için önerilen ortam sıcaklığı 10 °C – 35 °C'dir. Aşırı yüksek ya da düşük sıcaklıklar altında pilin şarj edilmesi daha uzun sürebilir veya şarj seviye lambası (➡) hızlı hızlı yanıp sönebilir ya da pil şarj olmayabilir.
- Tıraş makinesi tam şarjla yaklaşık 2 hafta kullanılabilir. (Günde bir kez 20 °C – 30 °C ortam sıcaklığı aralığında 3 dakika kuru tıraş olduğu varsayılarak.)  
Kullanılabilir gün sayısı aşağıdaki koşullara bağlı olarak değişir.
  - Sakal gürlüğü
  - Cilde uygulanan baskı
  - Sesli titreşim temizleme modunun kullanılma sıklığı
- Cihazı kullanırken ya da şarj ederken radyo veya başka kaynaklardan gürültü varsa cihazı kullanmak için başka bir yere geçin.

## Kendi kendini temizleyen şarj cihazı olmadan şarj etme

- Tıraş makinesini kapatın.
- Cihazın soketinde bulunabilecek olası su damlacıklarını silin.

- 1 Cihazın fişini [C30] tıraş makinesine takınız.
- 2 Adaptörü [C27] elektrik prizine takın.
- 3 Şarj tamamlandıktan sonra adaptörü çıkarın.

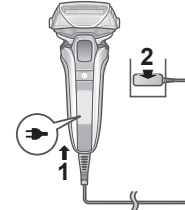

#### Not

Şarj işlemi esnasında tıraş makinesini çalıştıramazsınız.

## Temizlik sıvısının hazırlanması

Önceden hazırlık yapılmak suretiyle kullandıktan hemen sonra temizlik başlayabilir. (Bakınız sayfa 418.)

- AC adaptörü kendi kendini temizleyen şarj cihazından çıkarın.

- 1 Sert, düz bir zeminde temizlik sıvısı ünitesi çıkarma düğmesine (1) basın ve temizlik sıvısı ünitesini (2) çıkarın.

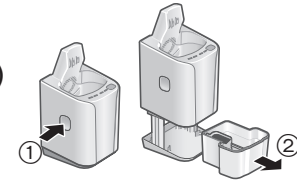

- Kendi kendini temizleyen şarj cihazı kaldırıldığında veya halı gibi yumuşak bir yüzey üzerinde bulunduğu anda, kilit açma kolu şarj cihazına tam olarak oturmez. Bu durumda temizlik sıvısı ünitesi çıkarılamaz.

## 2 Temizlik sıvısı ünitesine musluk suyu (1) ve deterjan (2) doldurun.

- Suyun, maksimum su çizgisini (a) aşmamasına dikkat edin.
- Tüm deterjan paketini boşaltın.

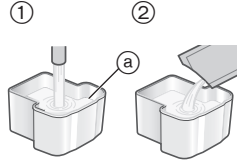

## 3 Temizlik sıvısı ünitesini [E21] kendi kendini temizleyen şarj cihazına [E] tık sesiyle yerine oturana kadar yavaşça takın.

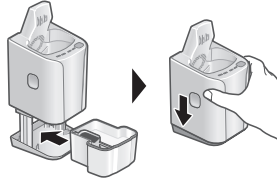

### Notlar

- Temizlik sıvısını tekrar doldurmak için bkz. sayfa 421.
- Kendi kendini temizleyen şarj cihazın için sadece Panasonic tıraş makinelerinin özel deterjanını kullanınız. Aksi takdirde arızaya veya hataya neden olabilir.
- Kendi kendini temizleyen şarj cihazını eğmeyin. Aksi takdirde sıvının dökülmesine veya temizlik sıvısının kullanılabileceği gün sayısının azalmasına neden olabilir.
- Temizlik sıvısını, günde bir kere kullanılırsa yaklaşık 30 gün kullanabilirsiniz. (Bu, sakal gürlüğü ve ortam ısısına göre değişiklik gösterir.)

## Kullanılması

Bu cihazdaki akıllı kilitleme fonksiyonu sayesinde tıraş olunmadığında güç düğmesi otomatik olarak kilitleyerek yanlışlıkla çalışmayı önler.

### ► Güç düğmesinin kilidinin açılması

Ana gövde tutulduğunda lambalar yukarı doğru yanmaya başlar ve güç düğmesinin kilidi otomatik olarak açılır.



- Kalan pil kapasitesi gösterilecek ve ardından yaklaşık 1 saniye sonra sönecektir.

### ► Güç düğmesinin kilitlemesi

Ana gövde bırakıldıktan 1 dakika sonra lambalar aşağı doğru yanar ve güç düğmesi otomatik olarak kilitletir.

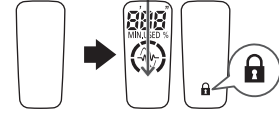

- Düğme kilidi lambası (🔒) 5 saniye yanar ve ardından söner.

- Bir elektrikli cihaz veya metal bir nesne yaklaştırıldığında sensör tepki verebilir ve güç düğmesinin kilidi açılabilir. Bu anormal bir durum değildir.

## Sakal tıraşı

### 1 ① düğmesine basın ve tıraşınızı olun.

- Sakal gürlüğüne göre gücü otomatik olarak ayarlayan "tıraş sensörü" çalışır. Sakalın gür olduğu yerlerde yüksek güçle tıraş ederken cilt üzerindeki yükü azaltmak için sakalın seyrek olduğu yerlerde gücü düşürür.



### Daha iyi tıraş için ipuçları

Tüm dış eleği cildinize dik biçimde yerleştirin ve tıraş makinesini yüzünüzde, sakalın büyüme yönünün aksi tarafına doğru yavaşça kaydırarak tıraş olun.

- Çenenin altında ve boğazın etrafında bulunan sakal, cildi gerdirerek sakalın dikilmesi sağlamak suretiyle daha iyi tıraş edilebilir.
- Dış eleğin hasar görmesini engellemek için dış eleğin sadece bir kısmıyla tıraş olmayın.

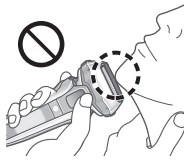
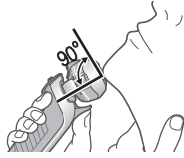

### Pilin kapasitesi azaldığında

"10%" görünür ve "—" yanıp söner.

Cihaz, kapandıktan sonra iki kez uyarı sesi çalar.

- "10%" görüldükten sonra 1 – 2 kez daha tıraş olabilirsiniz. (Bu, kullanıma bağlı olarak farklı olabilir.)



### Notlar

- Cihaz, ortam sıcaklığının yaklaşık 5 °C'nin altında olduğu durumlarda çalışmayabilir.
- Tıraş sensörü, tıraş jelinin türüne ve miktarına göre tepki vermeyebilir. Bu anormal değildir.
- Sakal gürlüğüne veya tıraş makinesi kafasında bulunan kesilmiş sakal miktarına bağlı olarak, tıraş sensörü tepki vermeyebilir ve çalışma sesi değişmeyebilir. Bu anormal değildir.
- Hatalı çalışmayı engellemek için tıraş makinesini kullanırken parmaklarınızı parmak yerine yerleştirin.
- Tıraş makinesi çalışmıyorken güç düğmesine 2 saniyeden daha uzun süreyle basılırsa sesli titreşim temizleme modu devreye girer. (Bakınız sayfa 419.)  
Bu moda tıraş olamazsınız.

## 2 Bittiğinde düğmesine basın.

Kullanırken

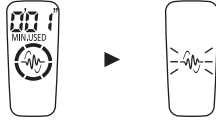

Kullanım süresi ve pil kapasitesi gösterilir ve 7 saniye sonra da kapanır.

- 10 dakika sonra gösterilen süre [0'00"] değerine döner.
- Tıraş sensör lambası (—) yanıp söner.

Kullanımdan sonra

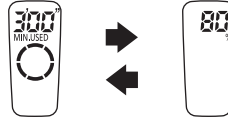

Kullanım süresi ve kalan pil kapasitesi dönüşümlü olarak yanıp söner ve 8 saniye sonra da kapanır.

### ► Tıraş makinesi kafasını değiştirmek

Muylu hareketini değiştirebilirsiniz.

#### FREE

Unutulan nokta olmaması için tıraş makinesi kafası hareket eder.

#### LOCK

Tıraş başlığını kilitleyebilirsiniz.



## ► Favori Düzelticiyi kullanma

1. Favori düzeltici kolunu "mm" pozisyonuna kadar kaydırarak favori düzelticinin dik durmasını sağlayın.
2. ① düğmesine basın ve kullanın.

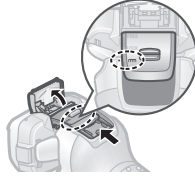

Favori düzelticiyi indirmek için, üst düğmeyi (Ⓐ) basılı tutun ve favori düzeltici kolunu aşağıya kaydırın.

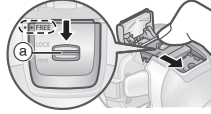

## Daha iyi kullanım için ipuçları

Favori düzelticinin ucunu cildinize dik olarak hafifçe yerleştirin ve yavaşça aşağı doğru kaydırın.

Favorileri düzeltme

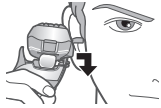

Ön uzun sakal tıraşı



## Temizleme, kurulama, şarj etme

Tıraş makinesinin her kullanım sonunda temizlenmesi önerilir.

- 1 **Tıraş makinesini kendi kendini temizleyen şarj cihazına [Ⓔ] sokun ve adaptörü [Ⓒ27] elektrik prizine takın. (Bakınız sayfa 414.)**

- Şarj seviye lambasının (→) yanıp yanmadığını kontrol edin.
- Düşük lambası veya Durum lambası yanarsa bkz. sayfa 422.

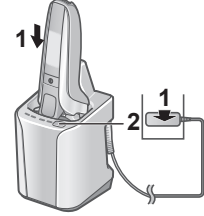

- 2 **SELECT düğmesine basın.**

Temiz lambası ve Kuru lambası yanar, yaklaşık 6 saniye sonra "OTO" modu başlar.

- "OTO" modu başladıktan sonra modu değiştirmek mümkün değildir.

Temizle  
10 dak



Kuru  
80 dak\*



Şarj etme  
0 ilâ 60 dak



\*Kendi kendini temizleyen şarj cihazının ortam sıcaklığı düşük olduğunda (yaklaşık 15 °C ya da daha az): 170 dk.

- 3 **Seçilen mod tamamlandıktan sonra adaptörü çıkarın.**

Tıraş makinesini ayda bir kez suyla veya temizleme fırçası ile temizleyin. (419 ve 420 sayfalarına bakın.) Ana ünite boyun kısmı (Ⓐ), iç bıçak bağlantı parçası (Ⓑ), favori düzeltici, dış elek boşlukları, vb. kendi kendini temizleyen şarj cihazıyla temizlenemez.

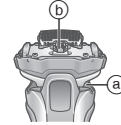



## Kendi kendini temizleyen şarj cihazının modunun değiştirilmesi

Tıraş makinesi takıldığında "Şarj" modu başlar ve mod, Seçme düğmesine basılarak değiştirilebilir.

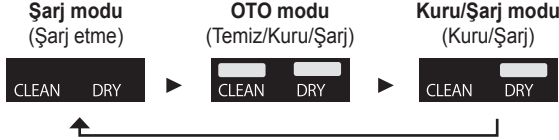

### Notlar

- Temizlik sırasında temizlik sıvısı ünitesini çıkarma düğmesine basmayın; bu, temizlik sıvısının etrafa saçılmasına ve arızaya neden olur.
- Ortam sıcaklığı yaklaşık 15 °C veya daha düşükse kuruma süresi artabilir. Temiz ya da Kuru işlevi aşırı düşük sıcaklıklarda (yaklaşık 0 °C ya da daha düşük) çalışmayabilir.
- Yağ sürmeden pürüzsüz tıraşın sağlanabilmesi için deterjana bir yağlayıcı bileşen katılmıştır.

## Tümüyle temizleme

### Suyla temizleme

- Tıraş makinesini kapatın ve AC adaptörü ayırın.

- 1 Dış eleğe [A②] biraz sıvı el sabunu ve biraz da su dökün.



- 2 Sesli titreşim temizleme modunu etkinleştirmek için, [D] düğmesine 2 saniyeden uzun süre basın.

- Köpüğün sıçraması bastırılır.
- Pil kapasitesi lambaları sırayla yanıp söner.
- Yaklaşık 20 saniye sonra otomatik olarak sönecektir veya kendiniz, güç düğmesine basarak kapatabilirsiniz.



- 3 Dış elek kısmını [A⑨] çıkarın ve musluk suyuyla temizleyin.

- Dış elek kısmının takılıp çıkarılması için bkz. sayfa 421.

- Tıraş makinesini sesli titreşim temizleme modunda yıkamak suretiyle sıçrama azaltılır.
- Su ile yıkadıktan sonra fazla nemi gidermek için tıraş makinesini yukarı aşağı birkaç kez sallayın ve ardından çıkan su damlalarını kuru bir bezle silerek temizleyin.



- 4 Dış elek kısmını takın ve kendi kendini temizleyen şarj cihazıyla [B] kurutun.

1. Tıraş makinesini kendi kendini temizleyen şarj cihazına sokun ve adaptörü elektrik prizine takın.
- Şarj seviye lambasının (→) yanıp yanmadığını kontrol edin.

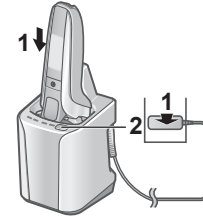

2. **SELECT** düğmesine iki kez basın. Kuru lambası yanar ve yaklaşık 6 saniye sonra “Kuru/Şarj” modu başlar.
- “Kuru/Şarj” modu başladıktan sonra bile, “OTO” moduna geçmek mümkündür.



3. Seçilen mod tamamlandıktan sonra adaptörü çıkarın.

## 5 Tıraş bıçağını nemlendirin.

Bıçağın akıcı bir şekilde hareket etmesini sağlar ve rahat bir tıraş temin eder.

1. Dış eleklerin her birine bir damla yağ sürün.
2. Tıraş makinesi kolunu kaldırınız ve bir damla yağ damlatınız.
3. Tıraş makinesini açınız ve yaklaşık beş saniye kadar çalıştırınız.
4. Tıraş makinesini kapatın ve dış elekte kalan yağ fazlalığını yumuşak bir bezle silin.

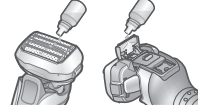

## ► Tıraş makinesini kendi kendini temizleyen şarj cihazı olmadan kurutma

Gölgede kurutun ve yağ sürün.

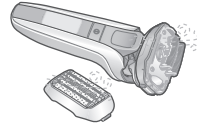

### Notlar

- Suyu boşaltırken ana gövdeyi lavaboya veya başka bir nesneye çarpmamaya dikkat edin. Aksi takdirde arızaya neden olabilir.

- Tiner, benzin, alkol vb. maddelerle silmeyin. Aksi takdirde arızaya veya çatlamaya ya da parçaların renklerinin atmasına neden olabilir.
- Sulandırılmış sabunlu suyla silin.
- El sabunu haricinde mutfak veya banyo deterjanları kullanmayın. Aksi takdirde arızaya neden olabilir.
- Tıraş makinesinde damlacıklar veya sabun varken kendi kendini temizleyen şarj cihazını kullanmayın. Aksi takdirde temizlik sıvısı ünitesindeki temizlik sıvısının konsantrasyon düzeyini veya bileşimini değiştirerek temizlik, sterilizasyon, yağlama ve kurutma performansını düşürebilir. Temizlik sıvısının kendi kendini temizleyen şarj cihazından dökülmesine de neden olabilir.

## Fırça ile temizleme

Dış elek kısmını ve iç bıçakları çıkarın. (Bakınız sayfa 421.)

### ► Uzun fırçayla temizleme

Dış elek kısmını [A⑨], dış eleği [A②], tıraş makinesinin gövdesini [A] ve favori düzelticiyi [A⑩] uzun fırçayı kullanarak temizleyin.

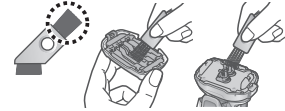

### ► Kısa fırçayla temizleme



- Kısa fırçayı şekilde gösterilen yönde hareket ettirerek iç bıçakları [A①] temizleyin.
- Kısa fırçayı bıçaklara dik şekilde hareket ettirmeyin, aksi takdirde iç bıçaklara zarar verebilir ve keskinliğini etkileyebilirsiniz.



## Dış elek ve iç bıçakları değiştirme



Lamba ekranında yılda bir kez  belirir. (Günde bir kez 3 dakika tıraş olunduğu varsayıldığında)

Belirdiğinde dış eleği ve iç bıçakları kontrol etmeniz önerilir.

 işaretini silmek için en az 30 saniye boyunca Güç düğmesine basın. Değiştirdikten hemen sonra  kaybolmasa bile yaklaşık 7 kullanım sonunda otomatik olarak kaybolur.



Dış elek	yılda bir kez
İç bıçaklar	her iki yılda bir kez

### ► Dış elek kısmını çıkarma

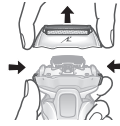
Elek çerçevesini çıkarma düğmeleri  basın ve dış elek kısmını  yukarıya doğru kaldırın.



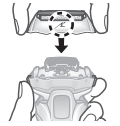

### ► Dış elek kısmını takma

Elek çerçevesi işaretini  öne doğru döndürdükten sonra, dış elek kısmını  tık sesiyle oturana dek tıraş makinesine sıkıca takın.





### ► Dış eleği değiştirme

1. Dış elek ayırma düğmelerine  basıp, dış eleği  aşağı doğru çekin.

• Dış elek ayırma düğmelerine aşırı güç uygulayarak basmayın.

Aksi takdirde dış eleği bükerek elek çerçevesine tam olarak takılmasını engelleyebilir.

2. Elek çerçevesi işaretiyle  dış elek işaretini () hizalayın ve tık sesi duyulana dek birbirine sıkıca takın.

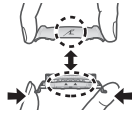

### ► İç bıçakları değiştirme

1. İç bıçakları  birer birer çıkartın.
2. İç bıçaklar teker teker takın.





### Not

Elek çerçevesini atmayın.

## Temizlik sıvısının tekrar doldurulması

Seçme düğmesine basıldığında Durum lambası 5 saniye yanarsa temizlik sıvısının tekrar doldurulması gerekir.

• Durum lambası yanmasa bile temizlik sıvısını 6 ay geçtikten sonra tekrar doldurun.

**1 AC adaptörü  ve temizlik sıvısı ünitesini  çıkarın. (Bakınız sayfa 415.)**

**2 Eski temizlik sıvısını yıkayarak temizleyin.**

• Atık su olarak akıtlılabilir.

**3 Temizlik sıvısı ünitesini yıkayın.**

• Temizlik sıvısı ünitesini yana yatırırken ve nazıkçe sallarken, resimde gösterildiği gibi suyu dökün.

• Temizlik sıvısı filtresi çıkarıldığında temizlik yapabilirsiniz.

Yıkamadan sonra, temizlik sıvısı filtresini takmayı unutmayın.



#### 4 Temizleme tepsisinin (a) iç kısmına takılan kırılmış sakallar suyla ıslatılmış bir bez veya kağıt havluyla hafifçe silin.

- Temizleme tepsisinin köşelerini ve düz olmayan parçalarını, suya bandırılmış bir kulak çöpüyle temizleyiniz.

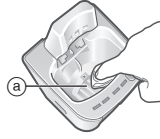

#### 5 Yeni temizlik sıvısını hazırlayın. (Bakınız sayfa 415.)

##### Notlar

- Temizlik sıvısı her kullanıldığında azalır ancak temizlik sıvısını tekrar doldurma dışında deterjan ve su eklemeyin. Aksi halde temizleme işlevi bozulabilir.
- Kendi kendini temizleyen şarj cihazını suyla yıkamayın.
- Tiner, benzin, alkol vb. maddelerle silmeyin. Aksi takdirde arızaya veya çatlamaya ya da parçaların renklerinin atmasına neden olabilir.
- Sulandırılmış sabunlu suyla silin.
- Bazı temizlik sıvısı bileşenleri ve cilt yağı ayrılarak temizlik sıvısı ünitesine ve temizlik sıvısı filtresine yapışabilirler. Bu bir soruna işaret etmez.

#### ► Kırılmış sakallar, temizleme tepsisinin altındaki gideri tıkayabilir

- Suyu boşaltmak için kendi kendini temizleyen şarj cihazını eğmeyin. Aksi takdirde temizlik sıvısı ünitesindeki temizlik sıvısının dökülmesine veya kendi kendini temizleyen şarj cihazının arızalanmasına neden olabilir.
  - Kırılmış sakallar, temizleme tepsisinin altındaki gideri tıkayabilir. Bu durumda tıraş makinesini temizleyemez veya kurutamazsınız.
1. AC adaptörü kendi kendini temizleyen şarj cihazından mutlaka çıkarın.
  2. Kendi kendini temizleyen şarj cihazını düz bir yüzeye koyun ve kırılmış sakalları bir kürdan vs. ile gider (b) içinden aşağıya doğru ittin.

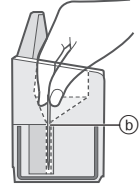

#### Düşük/Durum lambası yandığında

Seçme düğmesine basıldığında Düşük lambası veya Durum lambasının yaklaşık 5 saniye yanması, temizlik sıvısını tekrar doldurma zamanının geldiğini belirtir.

##### Kendi kendini temizleyen şarj cihazındaki lamba

Düşük lambası yanar.

##### Uyarı içeriği

► Temizlik sıvısının yaklaşık 7 gün içinde tekrar doldurulması gerekiyor. Deterjanı hazırlayın.

### Kendi kendini temizleyen şarj cihazındaki lamba

Durum lambası yanar.

### Uyarı içeriği

- ▶ Temizlik sıvısını tekrar doldurun. (Tekrar doldurulmasa bile "OTO" dışındaki modlar kullanılabilir.)
- Tekrar doldurulma zamanının henüz gelmediğini düşünüyorsunuz...
  - Temizlik sıvısı ünitesi düzgün takıldı mı?
  - Kendi kendini temizleyen şarj cihazı düz bir yüzeye konuldu mu?
  - Kendi kendini temizleyen şarj cihazı önerilen kullanım sıcaklığının dışında mı kullanılıyor? (Sadece "Şarj" modu kullanılabilir.)

### SSS

#### Soru

"Kuru/Şarj" modu neden "OTO" modundan uzun sürüyor?

#### Yanıt

Buna kurutma süresindeki fark neden olur. Tıraş makinesi suyla yıkanıp temizlendikten sonra dış elek dışındaki yerlerde hala nem kalmış olabileceğinden "Kuru/Şarj" modunda kurutma süresi daha uzuna ayarlanmıştır.

#### Soru

Temizlik sıvısı azaldığında kendi kendini temizleyen şarj cihazını su ile doldurabilir miyim?

Kendi kendini temizleyen şarj cihazı diğer modelleri yıkamak için kullanılabilir mi?

Uzun süre kullanılmazsa pil bozulur mu?

Tıraş makinesini her kullanımdan sonra şarj edebilir miyim?

Şarj etikten sonra adaptörü neden ayırmam gerekiyor?

Özel yağ ve deterjanın bileşimi nedir?

Cihaz, kapandıktan sonra neden iki kez uyarı sesi geliyor?

#### Yanıt

▶ Temizlik işlevini bozabileceğinden su ile doldurmayın. Temizlik sıvısını tekrar doldurun.

▶ Bu kendi kendini temizleyen şarj cihazı sadece ES-LV9Q modeliyle kullanılabilir. Aksi takdirde arızaya neden olabilir, bu yüzden başka modellerle kullanmayın.

▶ 6 ayı aşkın süre kullanılmazsa pil bozulur, bu nedenle en az 6 ayda bir kere tam şarj edin.

▶ Kullanılan pil lityum iyon olduğundan her kullanımdan sonra şarj etmek pil ömrünü etkilemez.

▶ Pili 1 saatten daha uzun süre şarj etmek pil performansını etkilemeyecektir ancak güvenlik ve enerji tasarrufu amacıyla adaptörü ayırın.

▶ Yağ: Sıvı parafin  
Deterjan: Non-iyonik yüzey aktif madde, antimikrobiyal madde, yağlayıcı ve parfüm.

▶ Ses, pil kapasitesinin azalmakta olduğunu belirtir. Lütfen cihazı şarj edin.

## Sorun giderme

Aşağıdaki işlemleri yapın.

Sorunlar yine de çözülemez veya kendi kendini temizleyen şarj cihazının tüm lambaları yanıp sönerse onarım için cihazı satın aldığınız mağazaya veya yetkili Panasonic servisine başvurun.

### ► Kendi kendini temizleyen şarj cihazı

Problem	Eylem
Bıçak tam anlamıyla temizlenmemiş.	<ul style="list-style-type: none"><li>► Tıraş makinesi 2 haftadan daha fazla bir süreyle temizlenmemişse, sakal kırpıntılarını gidermek için önce temizleme fırçasıyla temizleyin. (Bakınız sayfa 420.)</li><li>► Temizlik sıvısını tekrar doldurma hali dışında deterjan ve su eklemeyin. Aksi halde temizleme işlevi bozulabilir. (Bakınız sayfa 422.)</li><li>► Temizlik sonrasında, yağlı damlacıklar elek çerçevesinin dışında kalabilir. Bu, temizlik sıvısının yağlama bileşenidir ve bir soruna işaret etmez. Bunu yumuşak bir bezle silebilirsiniz.</li></ul>
Bıçaklar kuru değil veya yapış yapış.	<ul style="list-style-type: none"><li>► Bıçaklar, sıcaklık koşullarından dolayı hızla kurumayabilir.</li><li>► Tıraş olmadan önce, "Kuru/Şarj" modunu tekrar çalıştırın veya yumuşak bir bezle silin.</li></ul>

Problem	Eylem
Bıçaklar, temizlik sırasında çatlar veya deforme olurlar.	<ul style="list-style-type: none"><li>► Şarj cihazına yabancı maddeler sokmayın.</li><li>► Dış eleği ve/veya iç bıçakları değiştirin. (Bakınız sayfa 421.)</li></ul>
Temizlik sıvısı köpürdü.	<ul style="list-style-type: none"><li>► Sabunlu su veya el sabununu deterjanla karıştırırsanız veya başka bir deterjan kullanırsanız, temizlik sıvısı köpürür. Kendi kendini temizleyen şarj cihazını tıraş makinesini tam anlamıyla yıkayıp kuruladıktan sonra kullanın.</li><li>► Temizlik sıvısını tekrar doldurun. (Bakınız sayfa 421.)</li></ul>
Temizlik tepsisinde temizlik sıvısı birikmiş.	<ul style="list-style-type: none"><li>► Temizlik tepsisinin altındaki drenaj biriken atık ve benzeri maddeleri ortadan kaldırın. (Bakınız sayfa 422.)</li><li>► Kendi kendini temizleyen şarj cihazını tıraş makinesi ıslakken veya sabun ya da tıraş jeli tıraş makinesinin üzerindeyken kullanırsanız, temizlik sıvısı temizlik tepsisinde birikebilir.</li></ul>

Problem	Eylem
Temizlik sıvısı, temizlik sıvısı ünitesinden sızdı.	<ul style="list-style-type: none"> <li>▶ Herhangi bir mod süresince, temizlik sıvısı ünitesini çıkarma düğmesine basmayın.</li> <li>▶ Kendi kendini temizleyen şarj cihazını yatay olarak yerleştirin.</li> <li>▶ Kendi kendini temizleyen şarj cihazını tıraş makinesini ıslakken veya sabun ya da tıraş jeli tıraş makinesinin üzerindeyken kullanırsanız, temizlik sıvısı sızabilir.</li> </ul>
Temizlik sıvısı ünitesi çıkarılmıyor.	<ul style="list-style-type: none"> <li>▶ Kendi kendini temizleyen şarj cihazını sert ve düz bir yüzeye yerleştirin. (Bakınız sayfa 415.)</li> </ul>
Mod başlamıyor.	<ul style="list-style-type: none"> <li>▶ AC adaptörünün kendi kendini temizleyen şarj cihazına bağlı olduğunu ve adaptörün de prize takılı olduğunu kontrol edin. (Bakınız sayfa 418.)</li> <li>▶ Tıraş makinesinin kendi kendini temizleyen şarj cihazına düzgünce takılmış olduğunu doğrulayın. (Bakınız sayfa 418.)</li> <li>▶ Temiz ya da Kuru işlevi aşırı düşük sıcaklıklarda (yaklaşık 0 °C ya da daha düşük) çalışmayabilir.</li> <li>▶ Durum lambasının yandığını kontrol edin. (Bakınız sayfa 422.)</li> </ul>

Problem	Eylem
Tıraş makinesi şarj edilemiyor.	<ul style="list-style-type: none"> <li>▶ Kendi kendini temizleyen şarj cihazına ait, ana gövdenin arka terminallerini ve şarj etme terminallerini, suyla nemlendirilmiş bir bez veya kâğıt peçeteye nazikçe silin.</li> </ul>
Yüksek ses yapıyor.	<p>Temizlik sırasında:</p> <p>Kendi kendini temizleyen şarj cihazı, bıçakların temizlenmesi nedeniyle yüksek bir ses çıkarır.</p> <p>Temizlik sonrasında:</p> <p>Kendi kendini temizleyen şarj cihazı, kurulamayı hızlandırmak için su damlacıklarının ortadan kaldırılması nedeniyle yüksek bir ses çıkarır.</p> <p>Temizlik sonrası ses, temizlik sırasındaki sestен farklıdır. Su seviyesi düştü ve temizlik sonrasında bıçaklardaki su damlacıklarını ortadan kaldırıyor. Bu bir soruna işaret etmez.</p>

GB
D
F
I
NL
E
DK
P
N
S
FIN
PL
CZ
SK
H
RO
TR

## ► Tıraş Makinesi

Problem	Eylem
Güç düğmesi açılmıyor.	► Kullanım koşullarına bağlı olarak cihazın kilidi açılmayabilir. Cihazı bir yere bırakın ve tekrar kaldırın. Hâlâ çalışmıyorsa, cihazın kilidini açılmaya zorlamak için güç düğmesini 2 saniyeden uzun bir süre basılı tutun.
Temizle lambası (  ) yanıyor. (Yaklaşık 1 dakika içinde kapanıyor.)	► Bıçakları kendi kendini temizleyen şarj cihazıyla veya sesli titreşim temizleme moduyla lütfen temizleyin.
Tıraş sensörü tepki vermiyor.	► Sakal gürlüğüne veya tıraş makinesi kafasında bulunan kesilmiş sakal miktarına bağlı olarak, tıraş sensörü tepki vermeyebilir ve çalışma sesi değişmeyebilir. Bu anormal değildir. ► Tıraş sensörü, tıraş jelinin türüne ve miktarına göre tepki vermeyebilir. Bu anormal değildir. ► Kalan pil kapasitesi seviyesi düşerse tıraş sensörü tepki vermeyebilir. Bu durumda tıraş makinesini yeniden şarj edin. ► Yağ uygulayın. (Bakınız sayfa 420.) ► Bıçaklarda yeterli yağ yokken tıraş sensörü tepki vermeyebilir.

Problem	Eylem
Tıraş sensörü, tıraş makinesi cilde temas etmediğinde bile tepki veriyor.	► Tıraş makinesinden sakal kalıntılarını temizleyin. ► Tıraş makinesi aşırı kirlendiğinde, elek çerçevesini çıkarıp suyla yıkayın. (Bakınız sayfa 419.) ► Dış eleği ve/veya iç bıçakları değiştirin. ► Dış eleğin ve iç bıçakların tahmini ömrü: Dış Elek: Yaklaşık 1 yıl İç bıçaklar: Yaklaşık 2 yıl
Şarj edildikten sonra bile çalışma süresi kısa.	► Yağ uygulayın. ► Bu, tıraş olduktan sonra her zaman temizleyerek iyileştirilebilir. ► Şarj başına çalışma sayısı düşmeye başladığında, pil ömrünün sonuna yaklaşıyor.
Tıraş makinesi şarj ettikten sonra bile çalışmıyor.	► Cihazı yaklaşık 5 °C veya daha yüksek ortam sıcaklığında kullanın. ► Pil, ömrünün sonuna gelmiş. ► Tıraş makinesi, AC adaptör bağlıyken çalışmaz. Tıraş makinesini lütfen yeteri kadar şarj olduktan ve AC adaptör ayrıldıktan sonra kullanın.
Tıraş olma sırasında çalışma sesi değişiyor.	► Tıraş sensörü çalışıyor. Ses, sakal gürlüğüne göre değişir.



Problem	Eylem
Yüksek ses yapıyor.	<p>Yağ uygulayın.</p> <p>▶ Bıçaklarda yağ yokken bıçaklar akıcı hareket etmez, daha fazla güç gerektirir.</p> <p>▶ Tıraş makinesi, lineer motor sürücüsü nedeniyle çok tiz bir ses çıkarır. Bu bir soruna işaret etmez.</p> <p>▶ Bıçakların düzgün biçimde takıldığını doğrulayın.</p> <p>▶ Dış eleği fırçayla temizleyin.</p>
Koku daha keskinleşiyor.	<p>▶ Bu, tıraş olduktan sonra her zaman temizleyerek iyileştirilebilir.</p>
Kesilen sakallar her yöne uçuşuyor.	<p>Bu, tıraş olduktan sonra her zaman temizleyerek iyileştirilebilir.</p> <p>▶ Kesilen sakallar iç bıçaklara yapıştıklarında iç bıçakları fırçayla temizleyin.</p>
Dış elek ısınıyor.	<p>▶ Yağ uygulayın.</p> <p>▶ Hasarlıysa ya da deforme olmuşsa dış eleği değiştirin. (Bakınız sayfa 421.)</p>

Problem	Eylem
Tıraşa daha önceki kadar yakınlaşmıyorsunuz.	<p>▶ Bu, tıraş olduktan sonra her zaman temizleyerek iyileştirilebilir.</p> <p>Dış eleği ve/veya iç bıçakları değiştirin.</p> <p>Dış eleğin ve iç bıçakların tahmini ömrü:</p> <p>Dış Elek: Yaklaşık 1 yıl</p> <p>İç bıçaklar: Yaklaşık 2 yıl</p> <p>▶ Yağ uygulayın.</p>

GB
D
F
I
NL
E
DK
P
N
S
FIN
PL
CZ
SK
H
RO
TR

## Servis

### İletişim

Bilgi almak ya da tıraş makinesi veya kablo arızası için <http://www.panasonic.com> adresinden Panasonic web sitesini ziyaret edin veya yetkili bir servis merkeziyle irtibat kurun (irtibat adresini Pan Avrupa garanti belgesinde bulabilirsiniz).

### Yedek parçalar

Yedek parçalar satıcınızda veya Servis Merkezinde bulunmaktadır.

ES-LV9Q için yedek parçalar	Sistem dış eleği ve iç bıçaklar	WES9036
	Dış Elek	WES9177
	İç bıçaklar	WES9170
Tıraş Makinesi Temizliği İçin Özel Deterjan ve Sistemi Şarj Etme		WES4L03

### Pil ömrü

Pilin ömrü 3 yıldır. Bu tıraş makinesindeki pilin tüketiciler tarafından değiştirilmesi öngörülmemiştir. Pilin yetkili bir servis tarafından değiştirilmesini sağlayın.

## Çevre koruması ve materyallerin geri dönüşürülmesi için

Bu tıraş makinesi bir lityum iyon pili içerir. Lütfen pilin (ülkenizde varsa) resmi olarak belirlenmiş bir yerde atılmasını sağlayınız.

### AEEE Yönetmeliğine Uygundur.

### Eski Ekipman ve Bataryaların İşlenmesi.

**Sadece geri dönüşüm sistemleri olan Avrupa Birliği ve ülkeleri için geçerlidir.**



Ürünler, ambalaj ve/veya ekli belgeler üzerindeki bu semboller kullanılmış elektrik ve elektronik ürünlerin ve pillerin genel ev atığı ile karıştırılmaması gerektiğini ifade eder.

Eski ürünlerin ve pillerin toplanması ve geri kazanılması için bu atıkları lütfen yasayla belirlenmiş olan uygun toplama merkezlerine teslim ediniz. Bu atıkların doğru işlenmesiyle, değerli kaynakların korunmasına ve insan sağlığı ve çevreye olası negatif etkilerinin engellenmesine yardımcı olabilirsiniz. Atıkların toplanması ve geri dönüşümü için detaylı bilgi için lütfen bağlı olduğunuz yerel yönetimlerle iletişime geçiniz.

Atıkların atılmasıyla ilgili yanlış uygulamalar yasayla belirlenmiş olan cezalara sebebiyet verebilir.

## Tümleşik şarj edilebilir pilin elden çıkarılması

**Tıraş makinesini atmadan önce tümleşik şarj edilebilir pilini çıkartın.** Pilin, varsa, resmi olarak belirlenmiş bir yere atıldığından emin olun. Bu şekil, yalnızca tıraş makinesi elden çıkarılırken kullanılmalıdır, tamir etmek amacıyla kullanılmamalıdır. Tıraş makinesini kendi kendinize sökerseniz, su geçirmezlik özelliğini, hatalı çalışmasına neden olacak şekilde kaybedecektir.

- Tıraş makinesini AC adaptöründen çıkarın.
- Cihazı açmak için güç düğmesine basın ve pil tamamen boşalana kadar cihazı açık tutun.
- ① ile ⑤ arasındaki adımları izleyip pili kaldırınız ve ardından pili çıkartınız.
- Çıkarılan pilin artı ve eksi uçlarını kısa devre yapmamaya dikkat edin ve uçlarına bant yapıştırarak yalıtımını sağlayın.

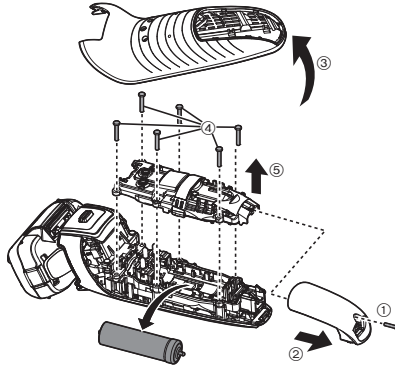

## Özellikler

Güç kaynağı	AC adaptöründeki isim plakasına bakın. (Otomatik voltaj dönüştürme)
Motor voltajı	3,6 V---
Şarj süresi	Yaklaşık 1 saat
Havadaki Akustik Gürültü	Tıraş modunda: 64 (dB (A) re 1 pW) Favori düzeltme bıçağı modunda: 68 (dB (A) re 1 pW)

Bu ürün sadece ev kullanımı için tasarlanmıştır.

### ÜRETİCİ

Panasonic Corporation  
1006, Kadoma, Osaka 571-8501, Japan

### FABRİKA

Panasonic Corporation  
33 Okamachi, Hikone-shi, Shiga, Japan

### YETKİLİ TEMSİLCİ

#### İthalatçı Firma:

#### Tesan İletişim A.Ş.

Çobançeşme Mah. Bilge Sok. No:17

34196 Yenibosna- İstanbul

Tel: 0212 454 60 70 Faks: 0212 454 60 20

www.tesan.com.tr

ÜRÜNÜN KULLANIM ÖMRÜ 7 YILDIR



Panasonic Corporation  
<http://www.panasonic.com>  
© Panasonic Corporation 2018

© EN, GE, FR, IT, DU, SP, DA, PT, NW, SW, FI, PL, CZ, SK, HU, RO, TK

Printed in Japan  
ES9700LV9Q1E Y0218-0

