



WIRE-FREE ADD-ON CAMERA

Rychlý návod k obsluze - CZ



Model: HGNVK-686CAM

Technická podpora, Helpdesk

- ✉ www.iget.eu/cs/helpdesk-centrum-cs
- 🌐 <https://helpdesk.intelek.cz/>



WIRE-FREE, WORRY-FREE



Vítejte

Děkujeme že jste si vybrali iGET HOMEGUARD



Obsah balení

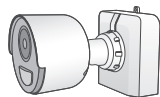

Bateriová WiFi kamera



Nabíjecí baterie

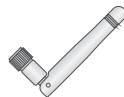

Anténa pro kameru



Montážní sada

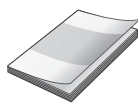

Manuál



Nálepka "CCTV varování"

Specifikace

| Item | Description |
|------------------------|---|
| Operating System | H.264 |
| Sensor | 2.0MP, 1/2.7" COMS Sensor |
| S/N Ratio | 40 dB |
| Resolution | 2.0MP: Max. Resolution 1920x1080p |
| Audio | Two-Way Audio |
| PIR Detection Angel | 115° |
| PIR Detection Distance | 10m/33ft |
| Minimum illumination | 0.05 Lux @ F1.2 (AGC ON), 0 Lux with IR |
| Lens | 2.8mm Fixed Lens |
| White Balance | Auto |
| Noise Reduction | 3D |
| Day & Night | Auto |
| Power Supply | DC 4.2V±10% |
| Power | 1.8 W |
| Battery Capacity | 8700 mAh |
| Temperature | -10 °C ~ 55 °C |
| Humidity | 10% ~ 90% |
| Night Vision | 66ft/20m |
| Weatherproof | IP66 |

Krok 1 Počáteční nastavení

Nejprve připravte bezdrátovou kameru a dobíjecí baterii.

1 Odstraňte z baterie pásku "**PLEASE REMOVE**" která pokrývá kontakty baterie. Vsuňte baterii do kamery, do té doby, dokud neuslyšíte "cvaknutí". Pozn. Baterie by měla být plně nabitá, ale je možné pro jistotu dobít pomocí napájecího adaptéru, viz. dále.

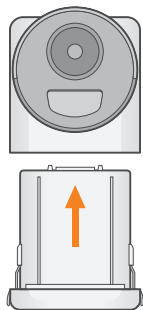

2 Otočením nastavovacího kroužku na základně kamery doleva proti směru hodinových ručiček kameru uvolníte, a přemístíte ji do polohy dle obrázku níže. Našroubováním připojte bílou anténu ke kameře.

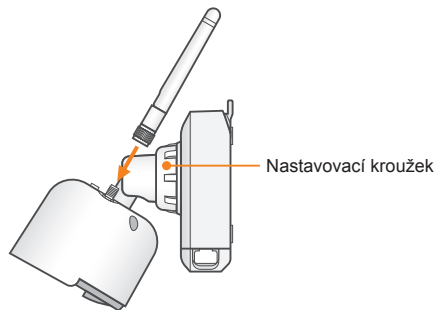

Krok 2 Párování kamery se systémem

Pomocí aplikace **Homeguardsafe** připravíte kameru k vašemu rekordéru.

1 Z okna Živý náhled/Live view, vyberte jakýkoliv volný kanál pro kameru a klikněte na ikonu  Párování/Pair". Zobrazí se časovač na 30 vteřin.



2 Stiskněte a držte tlačítko pro párování na kameře po dobu 3 vteřiny.

Pozn.: Na obrazovce by se měla zobrazit zpráva „Párování úspěšné/Pairing successful“. Pokud se tato zpráva nezobrazí, opakujte výše uvedené kroky.



Krok 3 Uchycení kamery

Následujte prosím kroky níže, doporučujeme před instalací také pročíst kapitolu “**Tipy pro instalaci**” pro výběr nejlepšího místa.

- 1 Montážní konzolu nastavte do montážní polohy níže. Označte na stěnu otvory skrz montážní konzolu (na obrázku níže oranžová X). Pomocí vrtáku vyvrtajte otvory, které jsou označeny pro montážní šrouby.

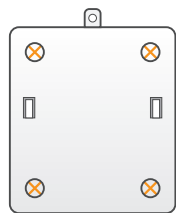

Pozn.:

Chcete-li usnadnit instalaci kamery, můžete na místo kam chcete instalovat kamery, použít nálepky s rozložením držáku.

- 2 Připevněte držák k montážnímu povrchu pomocí přiložených montážních sad. Zkontrolujte, zda jsou všechny šrouby pevně utaženy.

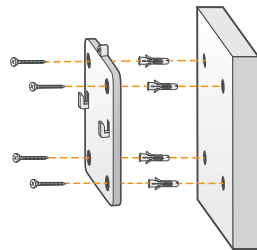

Pozn.:

- Při montáži kamery na sádkartonové desky vložte přiložené kotvy.
- Otvor v horní části montážní konzoly bude použit v kroku 4 jakmile je kamera připojena k montážní desce.

- 3 Shora zasuňte základnu kamery na montážní držák tak, aby 2 úchytky v montážním držáku zapadly do 2 otvorů v základně kamery.

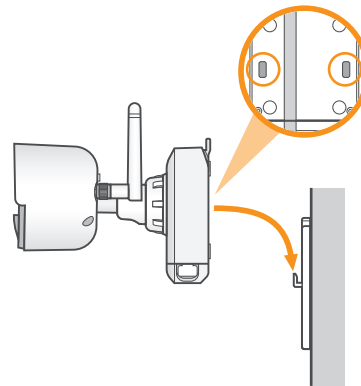

- 4 Zasuňte bezpečnostní šroub skrz upevňovací prvky na horní části základny kamery a montážní konzoly, abyste kameru upevnili k montážní konzole. Utáhněte pomocí šroubováku.

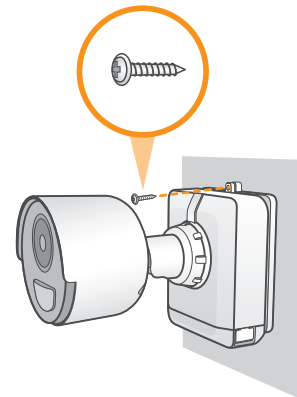

- 5 VOLITELNÉ:** Předmontovaný zajišťovací šroub na základně napájecího zdroje utáhněte pomocí dodaného šroubováku (dodaného v sadě nářadí s vaším bezdrátovým systémem).

Pozn.: Aby bylo možné v budoucnu vyjmout baterii - Power Pack, musíte uvolnit zajišťovací šroub.

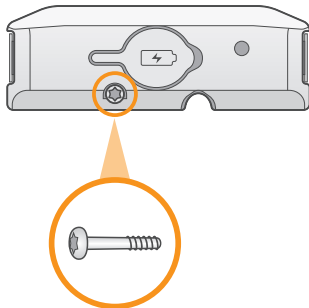

- 6** Otočením nastavovacího kroužku u základny kamery doleva proti směru hodinových ručiček, kameru uvolníte a přemístíte. Držte kameru v požadovaném úhlu a kompletně utáhněte doprava nastavovací kroužek, abyste kameru zajistili v dané poloze.

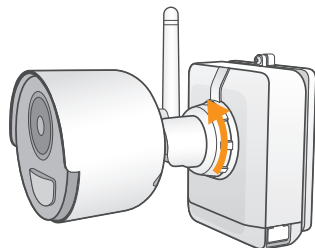

POZOR: Tato kamera obsahuje Auto-mechanický IR Cut filtr. Když kamera přepíná mezi režimy Den / Noc, může být z kamery slyšet zvuk cvaknutí. Tento zvuk je normální a označuje, že filtr kamery funguje.

Tipy pro instalaci

Tato bezdrátová kamera používá pasivní pohybové čidlo (PIR), které zajišťuje, že video bude zaznamenáno pouze při detekci pohybu. Pro přesnější detekci pohybu a optimalizaci životnosti baterie postupujte dle níže uvedených tipů:

- Pro optimální nastavení kamery použijte obrázky vpravo. Doporučuje se umístit kameru minimálně 2,1 m nad zem a mírně ji sklopit směrem dolů do monitorovací oblasti, s výjimkou rušných oblastí (např. chodníků nebo vozovek).
- Ujistěte se, že obraz kamery je bez překážek (např. větví stromů).
- Kameru umístěte do vzdálenosti nejvýše 20 metrů od oblasti, kterou chcete monitorovat.
- Viz. část „Optimalizace detekce pohybu“ pro přizpůsobení nastavení pohybu pro každou kameru v systému zvlášť.
- Zajistěte, aby byla aktivní oblast pro detekci pohybu nakonfigurována tak, aby byly vybrány pouze oblasti zájmu. Podrobnosti naleznete v části „Optimalizace detekce pohybu“.
- Chcete-li dosáhnout co nejlepšího výsledku, umístěte kameru tak, aby se objekty, které jsou předmětem zájmu, pohybovaly ze strany na stranu přes obraz kamery, namísto aby se pohybovaly směrem od ke kameře nebo od ní.
- Nainstalujte kameru do dosahu rekordéru.
- Tato kamera je odolná proti povětrnostním vlivům, je pro venkovní použití (IP66). Doporučuje se instalace na alespoň trochu chráněném místě.
- Životnost baterie se liší dle teploty, nastavení, a počtu událostí.

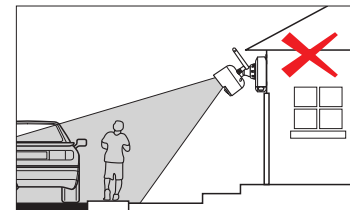
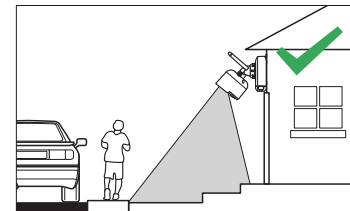

Optimalizace detekce pohybu



Prizpůsobte co nejlépe nastavení detekce pohybu, aby bylo zajištěno, že se budou zaznamenávat pouze události pohybu a sníží se počet chybných poplachů.

1 Spustíte aplikaci Homeguardsafe, stisknete  → “Vzdálené nastavení/Remote Setting”. Zvolte zařízení a poté “Pohyb/Motion”.

2 Podle potřeby nastavte následující:

1. **Citlivost/Sensitivity:** Množství pohybu potřebné pro spuštění záznamu (např. Vyšší citlivost vyžaduje méně pohybu pro spuštění záznamu).
2. **Výběr oblasti/Area Selection:** Nastavení aktivní oblasti pro detekci pohybu. Objeví se obraz s překrytou červenou mřížkou, což znamená, že celý obraz je aktivní. Klepnutím na červené čtverečky zakážete detekci pohybu v těchto oblastech (viz příklad obrázku níže). Po dokončení klepněte na položku Uložit.

Tip: Hlavní je zakázat oblasti, které budou spouštět nežádoucí pohybové události, jako jsou rušné ulice nebo stromy a keře, které se budou pohybovat ve větru.

3. **Nastavení vzdálenosti/Distance Setting:** Nastavení vzdálenosti pro detekci pohybu. Při sledování online videa kamery na svém mobilním zařízení vytvořte před kamerou pohyb. Ikona se změní z  na , když kamera detekuje pohyb. Změňte nastavení vzdálenosti, pokud je detekce pohybu spouštěna nežádoucí událostí.

Pozn.: Vzdálenost je ovlivněna teplotou.

4. **Bzučák/Buzzer:** Nastaví rekordér tak, aby při detekci pohybu spustil bzučák.

3 Stisknete **Uložit/Save** jakmile bude dokončeno. Dále opakujte nastavení pro všechny ostatní kamery v systému.

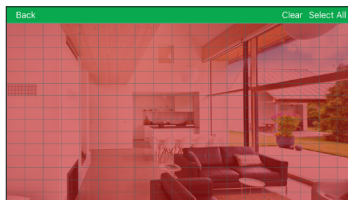
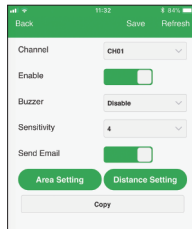

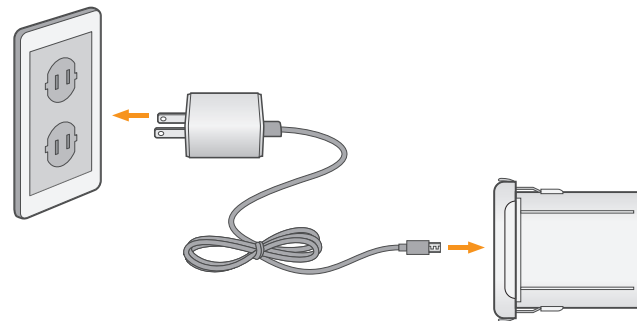

Dobíjení baterie - Power Pack

K nabíjení baterie - Power Pack použijte dodaný napájecí adaptér (dodaný v příslušenství s vaším bezdrátovým systémem). Připojte napájecí adaptér do portu microUSB na baterii. Kontrolka LED na zdroji ukazuje stav nabíjení (musí být zapojen).



| Baterie Power Pack | Doba nabíjení |
|--------------------|---------------|
| 2-čláňková | cca 6 hod. |
| 3-čláňková | cca 8 hod. |

| LED indikace-barva | Význam |
|---|------------------|
|  Zelená | Plně nabit |
|  Červená | Probíhá nabíjení |

Pozn.:

LED dioda na baterii Power Pack **bliká červeně**, pokud je mimo bezpečnou teplotu nabíjení 32-113 °F (0-45 °C). V tomto stavu zůstane kamera zapnutá pokud je baterie při nabíjení vložena do kamery, ale baterie se nedobíjí.

Záruka & Bezpečnostní opatření

Záruční opravy zařízení uplatňujete u svého prodejce. V případě technických problémů a dotazů kontaktujte svého prodejce. Pro domácnosti: Uvedený symbol (přeškrtnutý koš) na výrobku nebo v průvodní dokumentaci znamená, že použité elektrické nebo elektronické výrobky nesmí být likvidovány společně s komunálním odpadem. Za účelem správné likvidace výrobku jej odevzdejte na určených sběrných místech, kde budou přijata zdarma. Správnou likvidací tohoto produktu pomůžete zachovat cenné přírodní zdroje a napomáháte prevenci potenciálních negativních dopadů na životní prostředí a lidské zdraví, což by mohly být důsledky nesprávné likvidace odpadů. Další podrobnosti si vyžádejte od místního úřadu nebo nejbližšího sběrného místa. Při nesprávné likvidaci tohoto druhu odpadu mohou být v souladu s národními předpisy uděleny pokuty. Informace pro uživatele k likvidaci elektrických a elektronických zařízení (firemní a podnikové použití): Pro správnou likvidaci elektrických a elektronických zařízení si vyžádejte podrobné informace u Vašeho prodejce nebo dodavatele. Informace pro uživatele k likvidaci elektrických a elektronických zařízení v ostatních zemích mimo Evropskou unii: Výše uvedený symbol (přeškrtnutý koš) je platný pouze v zemích Evropské unie. Pro správnou likvidaci elektrických a elektronických zařízení si vyžádejte podrobné informace u Vašich úřadů nebo prodejce zařízení. Vše vyjadřuje symbol přeškrtnutého kontejneru na výrobku, obalu nebo tištěných materiálech.

Další opatření:

Dodržujte pravidla pro práci s elektrickými přístroji a přívodní elektrickou sňůru zapojte pouze do odpovídajících elektrických zásuvek. Uživatel není oprávněn rozebírat zařízení ani vyměňovat žádnou jeho součást. Při otevření nebo odstranění krytů, které k tomu nejsou originálně určeny, hrozí riziko úrazu elektrickým proudem. Při nesprávném sestavení zařízení a jeho opětovném zapojení se rovněž vystavujete riziku úrazu elektrickým proudem.

Prohlášení o shodě:

Tímto INTELEK spol. s r.o. prohlašuje, že typ rádiového zařízení HGNVK686CAM(HGNVK-686CAM) je v souladu se směrnicí 2014/53/EU. Úplné znění EU prohlášení o shodě je k dispozici na těchto internetových stránkách: www.iget.eu. Záruční lhůta je na produkt 24 měsíců, pokud není stanovena jinak. Toto zařízení lze používat v následujících zemích, viz. tabulka níže.

RoHS:

Tento přístroj splňuje požadavky o omezení používání některých nebezpečných látek v elektrických a elektronických zařízeních (nařízení vlády č. 481/2012 Sb., které bylo novelizováno nařízením vlády č. 391/2016 Sb.) a tím i požadavky Směrnice Evropského parlamentu a Rady (ES) 2011/65/EU o omezení používání některých nebezpečných látek v elektrických a elektronických zařízeních. Prohlášení k RoHS lze stáhnout na webu www.iget.eu.

Výhradní výrobce/dovozce produktů iGET(Homeguard) pro EU:
INTELEK spol. s r.o., Ericha Roučky 1291/4, 627 00 Brno
WEB: <http://www.iget.eu>
SUPPORT: <http://www.iget.eu/helpdesk>
Copyright © 2019 Inteltek spol. s r.o. Všechna práva vyhrazena.



| | | | | | | | | | | | |
|----|----|----|----|----|----|----|----|----|----|----|----|
| AT | BE | CY | CZ | DK | EE | FI | MT | NL | PL | PT | SK |
| SI | ES | DE | GR | HU | IE | IT | LV | LT | GB | IS | LI |
| NO | CH | BG | HR | RU | RO | FR | SE | LU | TR | | |

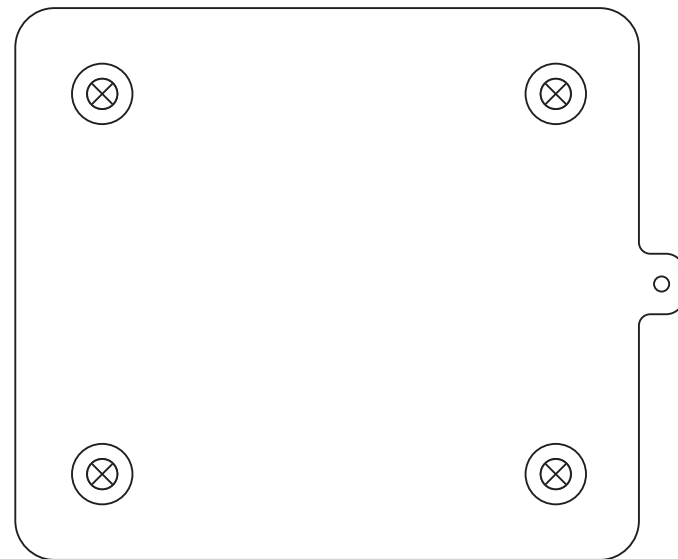

Šablona pro montáž kamery



WIRE-FREE ADD-ON CAMERA

Rýchly návod k obsluhu - SK



Model: HGNVK-686CAM

Technická podpora, Helpdesk

- ✉ www.iget.eu/cs/helpdesk-centrum-cs
- 🌐 <https://helpdesk.intelek.cz/>



WIRE-FREE, WORRY-FREE



Vítajte

Ďakujeme že ste si vybrali iGET HOMEGUARD



Obsah balenia

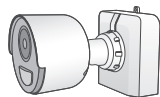

Bat. WiFi kamera



Dobíjacia batéria

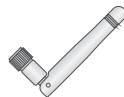

Antena pre kameru



Montážna sada

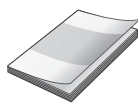

Rýchly návod k obsluhu



Nálepka "CCTV Varovania"

Špecifikácia

| Item | Description |
|------------------------|---|
| Operating System | H.264 |
| Sensor | 2.0MP, 1/2.7" COMS Sensor |
| S/N Ratio | 40 dB |
| Resolution | 2.0MP: Max. Resolution 1920×1080p |
| Audio | Two-Way Audio |
| PIR Detection Angel | 115° |
| PIR Detection Distance | 10m/33ft |
| Minimum illumination | 0.05 Lux @ F1.2 (AGC ON), 0 Lux with IR |
| Lens | 2.8mm Fixed Lens |
| White Balance | Auto |
| Noise Reduction | 3D |
| Day & Night | Auto |
| Power Supply | DC 4.2V±10% |
| Power | 1.8 W |
| Battery Capacity | 8700 mAh |
| Temperature | -10 °C ~ 55 °C |
| Humidity | 10% ~ 90% |
| Night Vision | 66ft/20m |
| Weatherproof | IP66 |

Krok 1 Počiatkové nastavenie

Najprv pripravte bezdrôtovú kameru a dobíjaciu batériu.

1 Odstráňte z batérie pásku "**PLEASE REMOVE**" ktorá pokrýva kontakty batérie. Vsuňte batériu do kamery, do tej doby, kým nebudete počuť "cvaknutie". Pozn. Batéria by mala byť plne nabitá, ale je možné pre istotu dobiť pomocou napájacieho adaptéra, vid' ďalej.

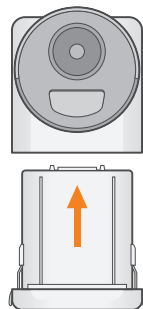

2 Otočením nastavovacieho krúžku na základni kamery doľava proti smeru hodinových ručičiek kameru uvoľníte, a premiestnite ju do polohy podľa obrázku nižšie. Naskrutkovaním pripojte bielu anténu ku kamere.

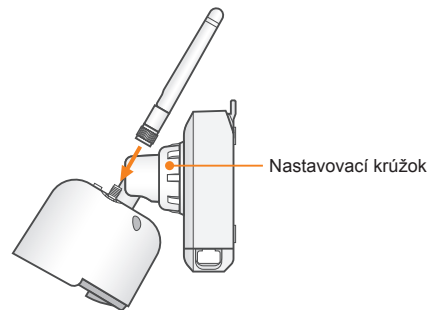

Krok 2 Párovanie kamery so systémom

Pomocou aplikácie **Homeguardsafe** pripravíte kameru k vášmu rekordéru.

1 Z okna Živý náhľad / Live view, vyberte akýkoľvek voľný kanál pre kameru a kliknite na ikonu  Párovanie/Pair". Zobrazí sa časovač na 30 sekúnd.

2 Stlačte a držte tlačidlo pre párovanie na kamere po dobu 3 sekundy.

Pozn. : Na obrazovke by sa mala zobrazit' správa "Párovanie úspešné / Pairing successful". Ak sa táto správa nezobrazí, opakujte vyššie uvedené kroky.

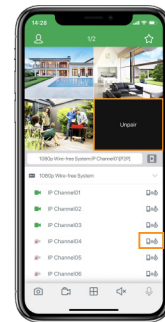

Krok 3 Uchytenie kamery

Nasledujte prosím kroky nižšie, odporúčame pred inštaláciou tiež prečítať kapitolu "**Tipy pre inštaláciu**" pre výber najlepšieho miesta.

- 1 Montážne konzolu nastavte do montážnej polohy nižšie. Označte na stenu otvory skrz montážnu konzolu (na obrázku nižšie oranžová X). Pomocou vrtáka vyvrtajte otvory, ktoré sú označené pre montážne skrutky.

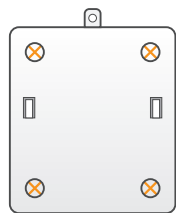

Pozn.:
Ak chcete uľahčiť inštaláciu kamery, môžete na miesto kamery použiť nálepky s rozložením držiaku.

- 2 Pripevnite držiak k montážnemu povrchu pomocou priložených montážnych sád. Skontrolujte, či sú všetky skrutky pevne utiahnuté.

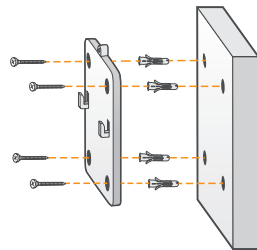

Pozn.:
• Pri montáži kamery na sadrokartónové dosky vložte priložené kotvy.
• Otvor v hornej časti montážnej konzoly bude použitý v kroku 4 akonáhle je kamera pripojená k montážnej doske.

- 3 Zhora zasuňte základňu kamery na montážnu držiak tak, aby 2 úchytky v montážnom držiaku zapadli do 2 otvorov v základni kamery.

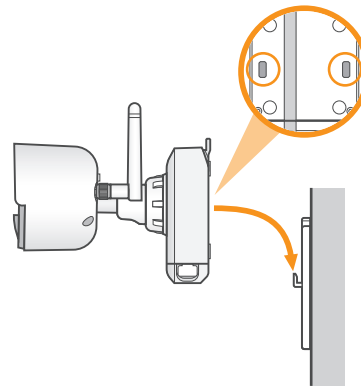

- 4 Zasuňte bezpečnostnú skrutku cez upevňovací prvky na hornej časti základne kamery a montážne konzoly, aby ste kameru upevnili k montážnej konzole. Utiahnite pomocou skrutkovača.

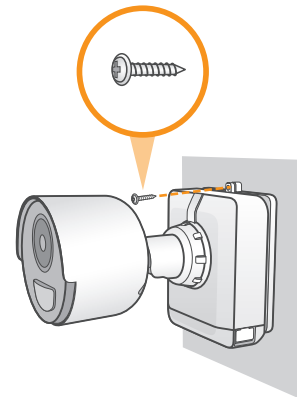

- 5** VOLITEĽNÉ: Predmontovaný zaisťovací skrutku na základni napájacieho zdroja utiahnite pomocou dodaného skrutkovača (Dodaného v sade náradia s vaším bezdrôtovým systémom).

Pozn. : Aby bolo možné v budúcnosti vybrať batériu - Power Pack, musíte uvoľniť zaisťovaciu skrutku.

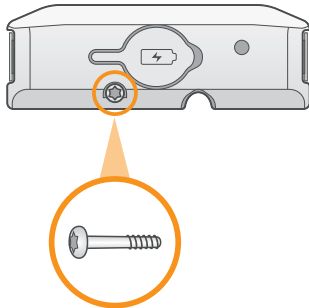

- 6** Otočením nastavovacieho krúžku pri základni kamery doľava proti smeru hodinových ručičiek, kameru uvoľníte a premiestnite. Držte kameru v požadovanom uhle a kompletne utiahnite doprava nastavovací krúžok, aby ste kameru zaistili v danej polohe.

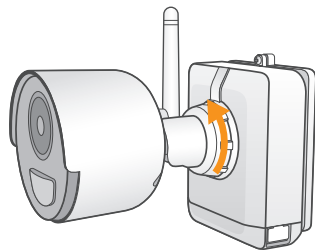

POZOR: Táto kamera obsahuje Auto-mechanický IR Cut filter. Keď kamera prepína medzi režimami Deň / Noc, môže byť z kamery počuť zvuk cvaknutie. Tento zvuk je normálny a označuje, že filter kamery funguje.

Tipy pre inštaláciu

Táto bezdrôtová kamera používa pasívne pohybové čidlo (PIR), ktoré zabezpečuje, že video bude zaznamenané len pri detekcii pohybu. Pre presnejšie detekciu pohybu a optimalizáciu životnosti batérie postupujte podľa nižšie uvedených tipov:

- Pre optimálne nastavenie kamery použite obrázky vpravo. Odporúča sa umiestniť kameru minimálne 2,1 m nad zem a mierne ju sklopiť smerom dole do monitorovanej oblasti, s výnimkou rušných oblastí (napr. chodníkov alebo vozoviek).
- Uistite sa, že obraz kamery je bez prekážok (napr. Konárov stromov).
- Kameru umiestnite do vzdialenosti maximálne 20 metrov od oblasti, ktorú chcete monitorovať.
- Vid' časť "Optimalizácia detekcie pohybu" na prispôbenie nastavenia pohybu pre každú kameru v systéme zvlášť.
- Zaisťte, aby bola aktívna oblasť pre detekciu pohybu nakonfigurovaná tak, aby boli vybrané len oblasti záujmu. Podrobnosti nájdete v časti "Optimalizácia detekcie pohybu".
- Ak chcete dosiahnuť čo najlepší výsledok, umiestnite kameru tak, aby sa objekty, ktoré sú predmetom záujmu, pohybovali zo strany na stranu cez obraz kamery, namiesto aby sa pohybovali smerom od ku kamere alebo od nej.
- Nainštalujte kameru do dosahu rekordéra.
- Táto kamera je odolná proti poveternostným vplyvom, je pre vonkajšie použitie (IP66). Odporúča sa inštalácia na aspoň trochu chránenom mieste.
- Životnosť batérie sa líši podľa teploty, nastavenia, a počtu udalostí.

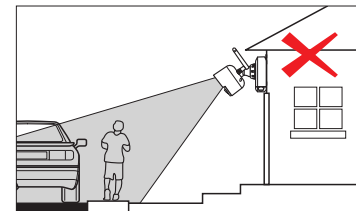
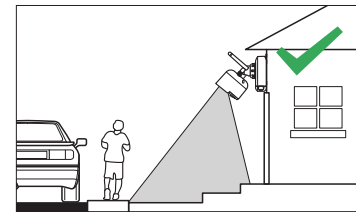

Optimalizácia detekcie pohybu

Prispôbte čo najlepšie nastavenie detekcie pohybu, aby sa zabezpečilo, že sa budú zaznamenávať iba udalosti pohybu a zníži sa počet chybných poplachov.

1 Spustíte aplikáciu Homeguardsafe, stlačte  "**Vzdialené nastavenie / Remote Setting**". Zvoľte zariadenie a potom "**Pohyb / Motion**".



2 Podľa potreby nastavte nasledovné:

1. **Citlivosť / Sensitivity:** Množstvo pohybu potrebné pre spustenie záznamu (napr. Vyššia citlivosť vyžaduje menej pohybu pre spustenie záznamu).

2. **Výber oblasti / Area Selection:** Nastavenie aktívnej oblasti pre detekciu pohybu. Objaví sa obraz s prekrytou červenou mriežkou, čo znamená, že celý obraz je aktívna. Kliknutím na červené štvorčeky zakážete detekciu pohybu v týchto oblastiach (pozri príklad obrázku nižšie). Po dokončení kliknite na Uložiť.

Tip: Hlavné je zakázať oblasti, ktoré budú spúšťať nežiaduce pohybové udalosti, ako sú rušné ulice alebo stromy a kríky, ktoré sa budú pohybovať vo vetre.

3. **Nastavenie vzdialenosti / Distance Setting:** Nastavenie vzdialenosti pre detekciu pohybu.

Pri sledovaní online videa kamery na svojom mobilnom zariadení vytvorte pred kamerou pohyb. ikona sa zmení z  na , keď kamera detekuje pohyb. Zmeňte nastavenie vzdialenosti, ak je detekcia pohybu spúšťaná nežiaduce udalosti.

Pozn .: vzdialenosť je ovplyvnená teplotou.

4. **Bzučiak / Buzzer:** Nastaví rekordér tak, aby pri detekcii pohybu spustil bzučiak.

3 Stlačte **Uložiť / Save** akonáhle bude dokončené. Ďalej opakujte nastavenia pre všetky ostatné kamery v systéme.

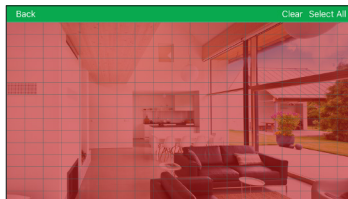
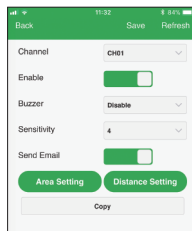

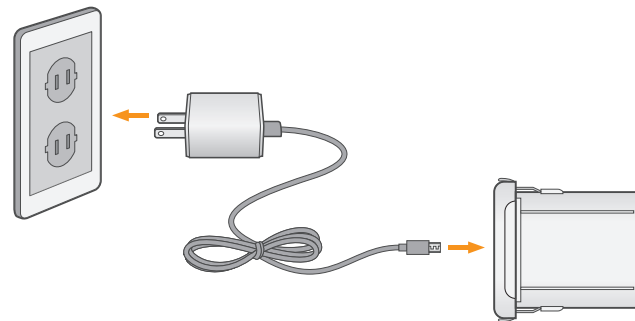

Dobíjanie batérie - Power Pack

Na nabíjanie batérie - Power Pack použite dodaný napájací adaptér (dodaný v príslušenstvo s vaším bezdrôtovým systémom). Pripojte napájací adaptér do portu microUSB na batériu. Kontrolka LED na zdroji ukazuje stav nabíjania (musí byť zapojený).



| Baterie Power Pack | Doba nabíjania |
|--------------------|----------------|
| 2-článková | cca 6 hod. |
| 3-článková | cca 8 hod. |

| LED indikácia-farba | Význam |
|---|--------------------|
|  Zelená | Plne nabité |
|  Červená | Prebieha nabíjanie |

Pozn.:

LED dióda na batériu Power Pack bliká červeno, ak je mimo bezpečnú teplotu nabíjania 32-113 ° F (0-45 ° C). V tomto stave zostane kamera zapnutá ak je batéria pri nabíjaní vložená do kamery, ale batéria sa nenabíja.

Záruka & Bezp. opatrenia

Pre domácnosti: Uvedený symbol (preškrtnutý kód) na výrobku alebo v sprievodnej dokumentácii znamená, že použité elektrické alebo elektronické zariadenia nesmú byť likvidované spoločne s komunálnym odpadom. Za účelom správnej likvidácie zariadenia ho odovzdajte na určených zberných miestach, kde bude prijaté zdarma. Správnu likvidáciu tohto zariadenia pomôžete zachovať cenné prírodné zdroje a napomáhate prevencii potenciálnych negatívnych dopadov na životné prostredie a ľudské zdravie, čo by mohli byť dôsledky nesprávnej likvidácie odpadov. Ďalšie podrobnosti si vyžiadajte od miestneho úradu alebo najbližšieho zberného miesta. Pri nesprávnej likvidácii tohto druhu odpadu môžu byť v súlade s národnými predpismi udelené pokuty. Informácie pre užívateľov k likvidácii elektrických a elektronických zariadení (firemné a podnikové použitie): Pre správnu likvidáciu elektrických a elektronických zariadení si vyžiadajte podrobné informácie u Vášho predajcu alebo dodávateľa. Informácie pre užívateľov k likvidácii elektrických a elektronických zariadení v ostatných krajinách mimo Európskej únie: Vyššie uvedený symbol (preškrtnutý kód) je platný iba v krajinách Európskej únie. Pre správnu likvidáciu elektrických a elektronických zariadení si vyžiadajte podrobné informácie u Vašich úradov alebo predajcu zariadenia. Všetko vyjadruje symbol prečiarknutého kontajnera na výrobku, obale alebo tlačených materiáloch.

Ďalšie opatrenia:

Dodržujte pravidlá pre prácu s elektrickými prístrojmi a prívodnú elektrickú šnúru zapájajte len do príslušných elektrických zásuviek. Užívateľ nie je oprávnený rozoberať zariadenie ani vymieňať žiadnu jeho súčasť. Pri otvorení alebo odstránení krytov, ktoré na to nie sú originálne určené, hrozí riziko úrazu elektrickým prúdom. Pri nesprávnom zostavení zariadenia a jeho opätovnom zapojení sa taktiež vystavujete riziku úrazu elektrickým prúdom.

Vyhlásenie o zhode:

Týmto INTELEK spol. s r.o. vyhlasuje, že rádiového zariadenia HGNVK686CAM(HGNVK-686CAM) je v súlade s smernici 2014/53/EU. Záručná doba na produkt je 24 mesiacov, pokiaľ nie je stanovená inak. Toto zariadenie lze používať v nasledujúcich zemích, viz. tabuľka nižšie.

RoHS:

Súčiastky použité v prístroji spĺňujú požiadavky o obmedzení používania nebezpečných látok v elektrických a elektronických zariadeniach a sú v súlade so smernicou 2011/65/EU. Vyhlásenie k RoHS možno stiahnuť na webe www.iget.eu.

Výhradný výrobca/dovozca produktov iGET(Homeguard) pre EU:

INTELEK spol. s r.o., Ericha Roučky 1291/4, 627 00 Brno

WEB: <http://www.iget.eu>

SUPPORT: <http://www.iget.eu/helpdesk>

Copyright © 2019 INTELEK spol. s r.o. Všetky práva vyhradené.

| | | | | | | | | | | | |
|----|----|----|----|----|----|----|----|----|----|----|----|
| AT | BE | CY | CZ | DK | EE | FI | MT | NL | PL | PT | SK |
| SI | ES | DE | GR | HU | IE | IT | LV | LT | GB | IS | LI |
| NO | CH | BG | HR | RU | RO | FR | SE | LU | TR | | |

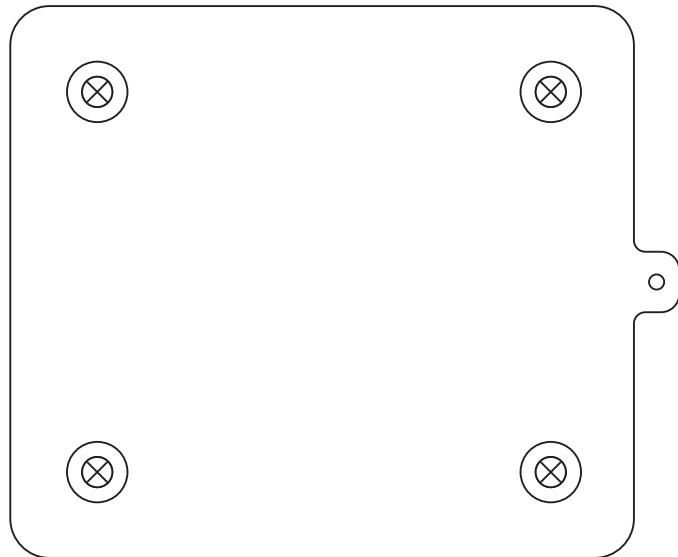

Šablóna pre montáž kamery.



WIRE-FREE ADD-ON CAMERA

Instrukcja użytkownika - PL



Model: HGNVK-686CAM

Helpdesk

- ✉ www.iget.eu/cs/helpdesk-centrum-cs
- 🌐 <https://helpdesk.intelek.cz/>



WIRE-FREE, WORRY-FREE

Powitanie

Dziękujemy za wybór iGET HOMEGUARD



Co jest w opakowaniu

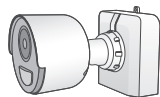

Kamera



Akumulator

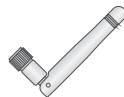

Antena



Zestaw montażowy

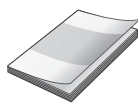

Ręcznik



Naklejka ostrzegawcza

Specyfikacje

| Item | Description |
|------------------------|---|
| Operating System | H.264 |
| Sensor | 2.0MP, 1/2.7" COMS Sensor |
| S/N Ratio | 40 dB |
| Resolution | 2.0MP: Max. Resolution 1920x1080p |
| Audio | Two-Way Audio |
| PIR Detection Angel | 115° |
| PIR Detection Distance | 10m/33ft |
| Minimum illumination | 0.05 Lux @ F1.2 (AGC ON), 0 Lux with IR |
| Lens | 2.8mm Fixed Lens |
| White Balance | Auto |
| Noise Reduction | 3D |
| Day & Night | Auto |
| Power Supply | DC 4.2V±10% |
| Power | 1.8 W |
| Battery Capacity | 8700 mAh |
| Temperature | -10 °C ~ 55 °C |
| Humidity | 10% ~ 90% |
| Night Vision | 66ft/20m |
| Weatherproof | IP66 |

Krok 1 Ustawienie początkowe

Najpierw przygotuj kamerę bezprzewodową i akumulator.

- 1 Usuń taśmę „**PLEASE REMOVE**”, która zakrywa styki akumulatora. Wsuń baterię do aparatu, aż usłyszysz „kliknięcie”. Uwaga Akumulator powinien być w pełni naładowany, ale można go naładować za pomocą zasilacza sieciowego. dalej.

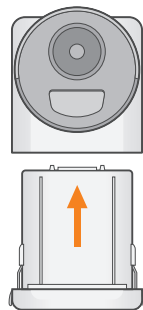

- 2 Obróć pierścień regulacyjny na podstawie kamery w kierunku przeciwnym do ruchu wskazówek zegara, aby zwolnić kamerę i przesunąć ją w położenie pokazane poniżej. Podłącz białą antenę do kamery, wkręcając ją.

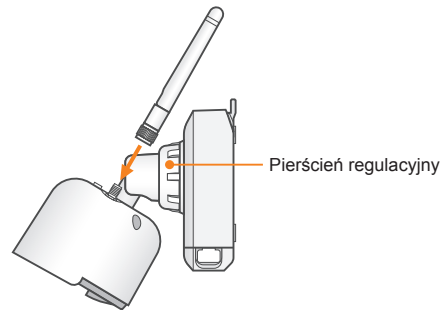

Krok 2 Sparuj kamera z systemem

Użyj **Homeguardsafe**, aby sparować kamerę z rejestratorem.

- 1 W oknie podglądu na żywo/Live view wybierz dowolny wolny kanał dla kamery i kliknij ikonę  Parowanie/Pair. Wyświetlany jest timer na 30 sekund.
- 2 Naciśnij i przytrzymaj przycisk parowania w kamerze 3 sekundy.

Uwaga: „Parowanie udane/Pairing successful” powinno pojawić się na ekranie. Jeśli ten komunikat nie pojawi się, powtórz powyższe kroki.



Krok 3 Montaż kamery

Postępuj zgodnie z poniższymi instrukcjami, aby zabezpieczyć kamerę. Zalecane jest zapoznanie się z sekcją „Wskazówki dotyczące instalacji”, aby pomóc w wyborze dobrych miejsc montażu.

- 1 Ustaw wspornik montażowy w żądanej pozycji montażowej. Zaznacz otwory przez wspornik montażowy (pokazany jako pomarańczowy X na poniższym rysunku). Wywierć otwory w miejscach oznaczonych dla śrub montażowych za pomocą dołączonego wiertła (dostarczonego w zestawie narzędzi z systemem bezprzewodowym).

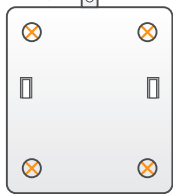

Uwaga:

Aby ułatwić instalację kamery, możesz zastosować dołączone naklejki lokalizacji uchwytów do miejsca, w którym chcesz zainstalować kamerę.

- 2 Przymocuj wspornik do powierzchni montażowej za pomocą dołączonych śrub montażowych (× 4). Upewnij się, że wszystkie śruby są mocno dokręcone.

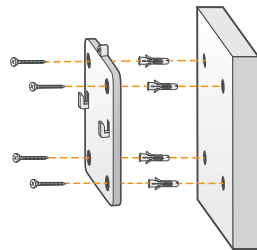

Uwaga:

- Włóż dołączone kotwy do płyt kartonowo-gipsowych, jeśli montujesz kamerę na suchej ścianie.
- Otwór w górnej części wspornika montażowego zostanie użyty krokowo 4 po przymocowaniu kamery do płyty montażowej.

- 3 Opuść podstawę kamery na wspornik montażowy, tak aby 2 zaczepy we wsporniku montażowym zablokowały się w 2 szczelinach w podstawie kamery.

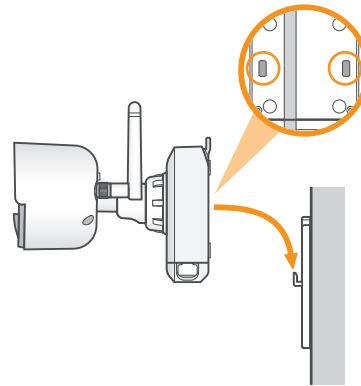

- 4 Włóż śrubę zabezpieczającą przez elementy mocujące w górnej części podstawy kamery i wspornik montażowy, aby przymocować kamerę do wspornika montażowego. Dokręć za pomocą dołączonego śrubokręta (dostarczonego w zestawie narzędzi z systemem bezprzewodowym).

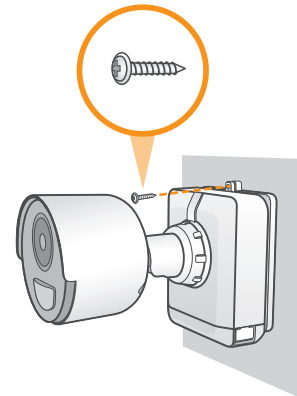

- 5** OPCJONALNIE: Dokręć wstępnie zamontowaną śrubę blokującą na podstawie Power Pack za pomocą dołączonego śrubokrętu (dostarczonego w zestawie narzędzi z systemem bezprzewodowym).

Uwaga: Będziesz musiał poluzować śrubę blokującą, aby usunąć Power Pack w przyszłości.

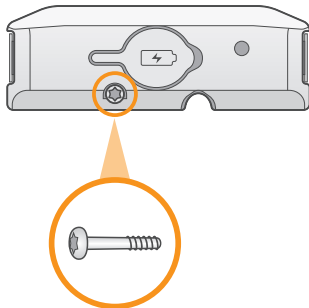

- 6** Obróć pierścień regulacyjny w pobliżu podstawy kamery w kierunku przeciwnym do ruchu wskazówek zegara, aby poluzować i zmienić położenie kamery. Przytrzymaj kamera pod żądanym kątem i dokręć pierścień regulacyjny całkowicie, aby zamocować kamerę na miejscu.

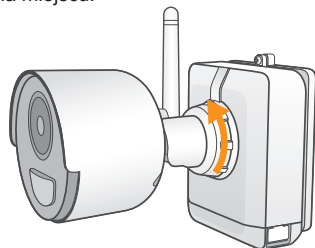

Uwaga: Ten aparat jest wyposażony w automatyczny filtr odcinający podczerwień. Gdy kamera zmienia tryb oglądania dzień / noc, z aparatu może być słyszalny słyszalny odgłos kliknięcia. To kliknięcie jest normalne i wskazuje, że filtr aparatu działa.

Wskazówki dotyczące instalacji

Bezprzewodowa kamera wykorzystuje pasywny czujnik podczerwień (PIR), aby zapewnić nagrywanie wideo tylko po wykryciu ruchu. Postępuj zgodnie z poniższymi wskazówkami, aby uzyskać dokładniejsze wykrywanie ruchu i zoptymalizować żywotność baterii:

- Zobacz zdjęcia po prawej stronie, aby uzyskać idealną konfigurację. Zaleca się umieszczenie kamery co najmniej 7 stóp / 2,1 m nad ziemią i nachylenie jej lekko w dół w kierunku obszaru monitorowania, z wyłączeniem miejsc ruchliwych (np. Chodników lub dróg).
- Upewnij się, że obraz z kamery jest wolny od przeszkód (np. Gałęzi drzew).
- Umieść kamerę w odległości nie większej niż 20 stóp / 6,1 m od obszaru, który chcesz monitorować.
- Zobacz sekcję „Optymalizacja wykrywania ruchu”, aby dostosować ustawienia ruchu dla każdej kamery w systemie.
- Upewnij się, że skonfigurowałeś obszar aktywny do wykrywania ruchu, tak aby zostały wybrane tylko interesujące obszary. Szczegółowe informacje zawiera sekcja „Optymalizacja wykrywania ruchu”.
- Aby uzyskać najlepszą wydajność, ustaw aparat w taki sposób, aby interesujące obiekty przesuwały się z boku na bok na obrazie z kamery, zamiast przesuwać się w stronę lub z dala od kamery.
- Zainstaluj kamerę w zasięgu rejestratora.
- Ten aparat jest odporny na warunki atmosferyczne do użytku na zewnątrz (IP66). Zaleca się instalację w osłoniętym miejscu.
- Żywotność baterii zależy od temperatury, ustawień i liczby zdarzeń.

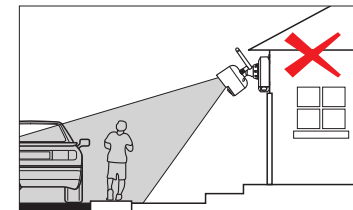
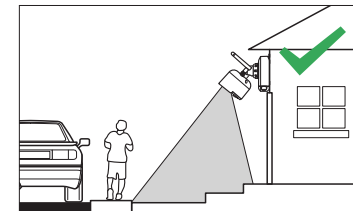

Optymalizacja wykrywania ruchu

Dostosuj ustawienia wykrywania ruchu, aby zapewnić rejestrowanie zdarzeń ruchu i zmniejszyć liczbę fałszywych alarmów.

1 Otwórz Homeguardsafe, naciśnij  "Zdalne ustawienie/Remote Setting". Wybierz urządzenie, a następnie „Motion”.



2 W razie potrzeby skonfiguruj następujące elementy:

1. **Czułość:** ilość ruchu potrzebna do wyzwolenia nagrywania (np. Wyższa czułość wymaga mniej ruchu do wyzwolenia nagrywania).

2. **Wybór obszaru:** Ustaw obszar aktywny do wykrywania ruchu. Pojawia się wideo z czerwoną siatką nałożoną, co oznacza, że cały obraz jest aktywny. Stuknij czerwone kwadraty, aby wyłączyć wykrywanie ruchu w tych obszarach (patrz przykładowy obraz poniżej). Stuknij Zapisz po zakończeniu.

Wskazówka: Wyłącz obszary, które spowodują niepożądane zdarzenia ruchu, takie jak ruchliwe ulice lub drzewa i krzewy, które poruszają się na wietrze.

3. **Ustawianie odległości:** ustawianie odległości dla wykrywania ruchu. Podczas oglądania wideo z aparatu na urządzeniu mobilnym, odtworzyć zdarzenie ruchu przed kamerą.

Ikona zmieni się z   kamera wykryje ruch. Zmieni ustawienie odległości, jeśli wykrywanie ruchu jest wyzwalane przez niepożądane zdarzenia.

Uwaga: Odległość zależy od temperatury.

4. **Brzęczyk:** ustaw nagrywarkę na dźwięk alarmu po wykryciu ruchu.

3 Stuknij **Zapisz/Save** po zakończeniu. Powtórz tę czynność dla innych kamer w systemie.

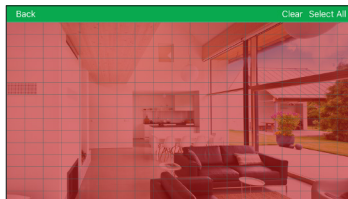
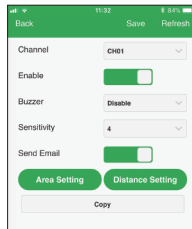

Ładowanie baterii - Power Pack

Użyj dołączonego zasilacza (dostarczonego wraz z akcesorium z systemem bezprzewodowym), aby naładować zasilacz. Podłącz zasilacz do portu micro USB na zasilaczu. Wskaźnik LED na zasilaczu pokazuje stan ładowania (musi być podłączony).

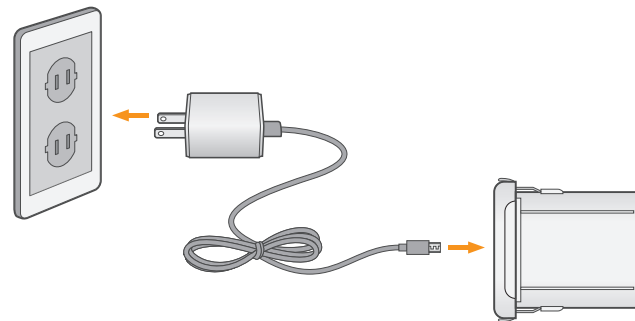

| Bateria Power Pack | czas ładowania |
|--------------------|----------------|
| 2-článková | 6 hod. |
| 3-článková | 8 hod. |

| LED | Znaczenie |
|--|--------------------|
|  Zielony | W pełni naładowany |
|  Czerwony | Ładowanie w toku |

Uwaga:

Dioda Power Pack świeci na czerwono, gdy temperatura bezpiecznego ładowania wynosi 0–45 ° C (32–113 ° F). W tym stanie kamera pozostaje zasilana, ale Power Pack nie ładuje się poza bezpiecznym zakresem temperatur.

Gwarancja i wsparcie

W przypadku gospodarstw domowych: Ten symbol (przekreślony symbol pojemnika na śmieci) na produkcie lub dokumentacji towarzyszącej oznaczają, że zużyte urządzenia elektryczne i elektroniczne nie powinny być wyrzucane razem z odpadami komunalnymi. Aby zapewnić prawidłową utylizację produktu do wyznaczonego punktu zbiórki, gdzie zostaną przyjęte bezpłatnie. Właściwa likwidacja tych produktów pozwoli zachować cenne zasoby naturalne i uniknięcie negatywnego wpływu na środowisko i zdrowie ludzi, które mogłoby być spowodowane niewłaściwym utylizacji odpadów. Aby uzyskać więcej informacji, proszę skontaktować się z lokalnymi władzami lub najbliższego punktu zbiórki. W przypadku niewłaściwej utylizacji tych odpadów może odbywać się zgodnie z przepisami krajowymi dotyczącymi grzywien. Informacja dla użytkowników zużytego sprzętu elektrycznego i elektronicznego (wykorzystanie korporacyjnych i biznesowych): Dla prawidłowej utylizacji sprzętu elektrycznego i elektronicznego wniosku szczegółowych informacji od sprzedawcy lub dostawcy. Informacja dla użytkowników utylizacji urządzeń elektrycznych i elektronicznych w krajach spoza Unii Europejskiej: Powyższy symbol (przekreślony symbol pojemnika na śmieci) jest ważny tylko w Unii Europejskiej. Dla właściwej utylizacji sprzętu elektrycznego i elektronicznego, należy poprosić o szczegółowe informacje na temat lokalnych władz lub od sprzedawcy. Wszystko wyraża kontenera na kółkach symbol umieszczony na produkcie, opakowaniu lub materiałów drukowanych.

Inne środki

Przestrzegać zasad pracy z urządzeniami elektrycznymi i kabla sieciowego, aby być podłączone do odpowiednich gniazd elektrycznych. Użytkownikowi nie wolno demontować urządzenia lub wymiany części. Podczas otwierania lub zdejmowanie pokryw, które nie pierwotnie zaprojektowane, istnieje ryzyko porażenia prądem. Nieprawidłowe urządzenia Ponowny montaż i ponowne uruchomienie również ryzyko porażenia prądem.

Deklaracja zgodności:

Firma INTELEK spol. s r.o. oświadcza, że HGNVK686CAM(HGNVK-686CAM) jest zgodny z zasadniczymi wymaganiami oraz pozostałymi stosownymi postanowieniami Dyrektywy 2014/53/EU. Produkt jest przeznaczony do sprzedaży bez ograniczeń w EU. Okres gwarancji jest produktem 24 miesięcy, chyba że ustalono inaczej. Deklarację zgodności można pobrać ze strony internetowej www.iget.eu

Ograniczenia w zakresie korzystania z sieci WiFi:

Włochy - Warunki sieci WiFi opisano w Kodeks elektronicznej komunikacji.

Norwegia - ograniczenia w 2,4 GHz odnosi się tylko do obszaru około 20 km od miejscowości Ny-Ålesund.

Urządzenie spełnia wymagania określone w ogólnym zezwoleniu, Urząd Telekomunikacyjny.

RoHS: Części wykorzystane w urządzeniu spełniają wymogi i ograniczenia wykorzystania niebezpiecznych substancji w urządzeniach elektrycznych i elektronicznych i są zgodne z dyrektywą 2011/65/EU. Oświadczenie o RoHS można pobrać ze strony internetowej www.iget.eu.

Wyłącznym importerem produktów IGET dla EU:

INTELEK spol. s r.o., Ericha Roučky 1291/4, 627 00 Brno

SUPPORT: <http://www.iget.eu/helpdesk>

Copyright © 2019 INTELEK spol. Wszelkie prawa zastrzeżone.

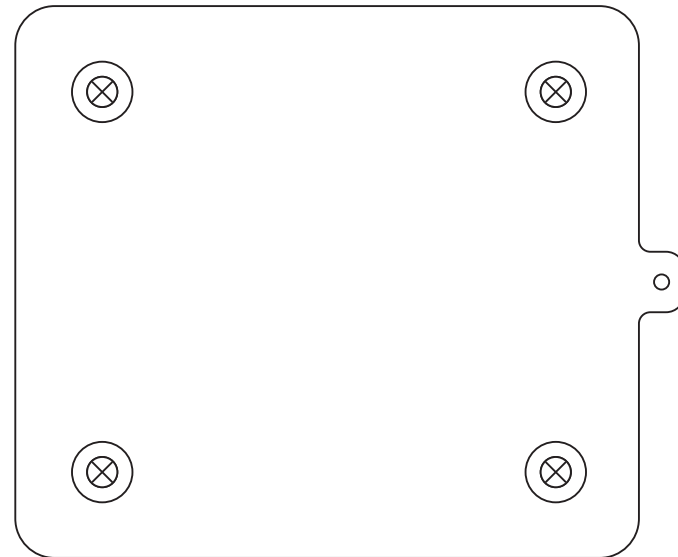

Szablon do montażu kamery

| | | | | | | | | | | | |
|----|----|----|----|----|----|----|----|----|----|----|----|
| AT | BE | CY | CZ | DK | EE | FI | MT | NL | PL | PT | SK |
| SI | ES | DE | GR | HU | IE | IT | LV | LT | GB | IS | LI |
| NO | CH | BG | HR | RU | RO | FR | SE | LU | TR | / | / |