



---

**CS** Varná deska  
**SK** Varný panel

---

Návod k použití 2  
Návod na používanie 27

## OBSAH

1. BEZPEČNOSTNÍ INFORMACE.....	3
2. BEZPEČNOSTNÍ POKYNY .....	5
3. INSTALACE.....	7
4. POPIS SPOTŘEBIČE.....	8
5. <b>STRUČNÝ PŘEHLED</b> .....	9
6. PŘED PRVNÍM POUŽITÍM.....	10
7. DENNÍ POUŽÍVÁNÍ.....	11
8. FLEXIBILNÍ INDUKČNÍ VARNÁ ZÓNA.....	15
9. TIPY A RADY.....	18
10. ČIŠTĚNÍ A ÚDRŽBA.....	21
11. ODSTRAŇOVÁNÍ ZÁVAD.....	21
12. TECHNICKÉ ÚDAJE.....	24
13. ENERGETICKÁ ÚČINNOST.....	25

## MYSLÍME NA VÁS

Děkujeme, že jste si zakoupili spotřebič značky Electrolux. Vybrali jste si produkt, se kterým jsou spjaty desítky let profesionálních zkušeností a inovací. Tento důmyslný a stylový spotřebič byl navržen s ohledem na jeho uživatele. Kdykoliv jej proto používáte, můžete se spolehnout, že pokaždé dosáhnete skvělých výsledků.

Vítá Vás Electrolux.

**Navštivte naše stránky ohledně:**



Rady ohledně používání, brožury, poradce při potížích a servisní informace získáte na:

**[www.electrolux.com/support](http://www.electrolux.com/support)**



Registrace vašeho spotřebiče, kterou získáte lepší servis:

**[www.registerelectrolux.com](http://www.registerelectrolux.com)**



Nákupu příslušenství, spotřebního materiálu a originálních náhradních dílů pro váš spotřebič:

**[www.electrolux.com/shop](http://www.electrolux.com/shop)**

## PÉČE O ZÁKAZNÍKY A SERVIS

Doporučujeme používat originální náhradní díly.

Při kontaktu se servisním střediskem se ujistěte, že máte k dispozici následující údaje: Model, výrobní číslo (PNC), sériové číslo.

Tyto informace jsou uvedeny na typovém štítku.

⚠ Upozornění / Důležité bezpečnostní informace

ℹ Všeobecné informace a rady

📄 Poznámky k ochraně životního prostředí

Změny vyhrazeny.

## 1. ⚠ BEZPEČNOSTNÍ INFORMACE

Tento návod si pečlivě přečtete ještě před instalací spotřebiče a jeho prvním použitím. Výrobce nenese odpovědnost za žádný úraz ani škodu v důsledku nesprávné instalace nebo použití. Návod k použití vždy uchovávejte na bezpečném a přístupném místě pro jeho budoucí použití.

### 1.1 Bezpečnost dětí a postižených osob

- Tento spotřebič smí používat děti starší osmi let nebo osoby se sníženými fyzickými, smyslovými nebo duševními schopnostmi nebo osoby bez patřičných zkušeností a znalostí, pouze pokud tak činí pod dozorem nebo vedením, které zohledňuje bezpečný provoz spotřebiče, a pokud rozumí rizikům spojeným s provozem spotřebiče.
- Děti ve věku tří až osmi let a osoby s rozsáhlým a komplexním postižením bez stálého dozoru držte z dosahu spotřebiče.
- Děti mladší tří let bez stálého dozoru držte z dosahu spotřebiče.
- Nenechte děti hrát si se spotřebičem.
- Všechny obaly uschovejte z dosahu dětí a řádně je zlikvidujte.
- Je-li spotřebič v provozu nebo pokud chladne, nedovolte dětem a domácím zvířatům, aby se k němu přibližovaly. Přístupné části jsou horké.
- Pokud je spotřebič vybaven dětskou bezpečnostní pojistkou, doporučuje se ji aktivovat.
- Čištění a uživatelskou údržbu spotřebiče by neměly provádět děti bez dozoru.

### 1.2 Všeobecné bezpečnostní informace

- **VAROVÁNÍ:** Spotřebič a jeho dostupné části se mohou během používání zahřát na vysokou teplotu. Nedotýkejte se topných článků.

- Spotřebič nepoužívejte spolu s externím časovačem nebo samostatným dálkovým ovládáním.
- VAROVÁNÍ: Příprava jídel s tuky či oleji na varné desce bez dozoru může být nebezpečná a způsobit požár.
- Oheň se NIKDY nesnažte uhasit vodou, ale vypněte spotřebič a poté plameny zakryjte např. víkem nebo hasicí rouškou.
- POZOR: U vaření je vždy nutné vykonávat dohled. U krátkodobého vaření je nutné vykonávat dohled nepřetržitě.
- VAROVÁNÍ: Nebezpečí požáru: Nepokládejte věci na varnou desku.
- Na varnou desku nepokládejte žádné kovové předměty jako nože, vidličky, lžice nebo pokličky, protože by se mohly zahřát na velmi vysokou teplotu.
- Nepoužívejte spotřebič, dokud není nainstalován do vestavné konstrukce.
- K čištění spotřebiče nepoužívejte čisticí zařízení na páru.
- Po použití vypněte příslušnou část varné desky ovladačem a nespolehejte na detektor přítomnosti nádoby.
- Je-li sklokeramický nebo skleněný povrch desky prasklý, vypněte spotřebič a odpojte ho od síťového napájení. V případě, že spotřebič je k elektrické síti připojen prostřednictvím rozvodné skříňky, spotřebič odpojte od napájení vyjmutím pojistky. V každém případě kontaktujte autorizované servisní středisko.
- Jestliže je poškozený přívodní kabel, smí ho vyměnit pouze výrobce, servisní technik nebo osoba s podobnou příslušnou kvalifikací, jinak by mohlo dojít k úrazu.
- VAROVÁNÍ: Používejte pouze kryt varné desky přímo od výrobce varného spotřebiče nebo takový kryt, který výrobce spotřebiče v pokynech k použití označil jako vhodný, případně kryt, který je součástí spotřebiče. Při

použití nesprávného krytu varné desky může dojít k nehodě.

## 2. BEZPEČNOSTNÍ POKYNY

### 2.1 Instalace



#### **VAROVÁNÍ!**

Tento spotřebič smí instalovat jen kvalifikovaná osoba.



#### **VAROVÁNÍ!**

Hrozí nebezpečí poranění nebo poškození spotřebiče.

- Odstraňte veškerý obalový materiál.
- Poškozený spotřebič neinstalujte ani nepoužívejte.
- Řiďte se pokyny k instalaci dodanými spolu s tímto spotřebičem.
- Dodržujte minimální vzdálenosti od ostatních spotřebičů a nábytku.
- Při přemísťování spotřebiče buďte vždy opatrní, protože je těžký. Vždy používejte ochranné rukavice a uzavřenou obuv.
- Utěsňte výřez v povrchu pomocí těsniva, abyste zabránili bobtnání z důvodu vlhkosti.
- Chraňte dno spotřebiče před párou a vlhkostí.
- Spotřebič neinstalujte vedle dveří či pod oknem. Zabráňte tak převržení horkého nádobí ze spotřebiče při otevírání dveří či okna.
- Každý spotřebič má vespuďu chladicí ventilátory.
- Je-li spotřebič nainstalován nad zásuvkou:
  - Neuchovávejte v zásuvce žádné malé kousky nebo listy papíru, které by mohly být vtaženy dovnitř a poškodit tak chladicí ventilátory nebo chladicí systém.
  - Mezi dnem spotřebiče a obsahem zásuvky musí být vzdálenost alespoň 2 cm.
- Odstraňte jakékoliv samostatné panely nainstalované ve skřínce pod spotřebičem.

### 2.2 Připojení k elektrické síti



#### **VAROVÁNÍ!**

Hrozí nebezpečí požáru nebo úrazu elektrickým proudem.

- Veškerá elektrická připojení by měla být provedena kvalifikovaným elektrikářem.
- Spotřebič musí být uzemněn.
- Před každou údržbou nebo čištěním je nutné se ujistit, že je spotřebič odpojen od elektrické sítě.
- Zkontrolujte, zda údaje na typovém štítku souhlasí s parametry elektrické sítě.
- Ujistěte se, že je spotřebič nainstalován správně. Volné a nesprávné zapojení napájecího kabelu či zástrčky (je-li součástí výbavy) může mít za následek přehřátí svorky.
- Použijte správný typ napájecího kabelu.
- Elektrické kabely nesmí být zamotané.
- Ujistěte se, že je nainstalována ochrana před úrazem elektrickým proudem.
- Použijte svorku k odlehčení kabelu od tahu.
- Dbejte na to, aby se elektrické přírodní kabely nebo zástrčky (jsou-li součástí výbavy) nedotýkaly horkého spotřebiče nebo horkého nádobí, když spotřebič připojujete do blízké zásuvky.
- Nepoužívejte rozbočovací zástrčky ani prodlužovací kabely.
- Dbejte na to, abyste nepoškodili napájecí kabel nebo síťovou zástrčku (je-li součástí výbavy). Pro výměnu napájecího kabelu se obraťte na autorizované servisní středisko nebo elektrikáře.
- Ochrana před úrazem elektrickým proudem u živých či izolovaných částí musí být připevněna tak, aby nešla odstranit bez použití nástrojů.

- Síťovou zástrčku zapojte do síťové zásuvky až na konci instalace spotřebiče. Po instalaci musí zůstat síťová zástrčka nadále dostupná.
- Pokud je síťová zásuvka uvolněná, nezapojte do ni síťovou zástrčku.
- Neodpojte spotřebič ze zásuvky tahem za kabel. Vždy tahejte za zástrčku.
- Používejte pouze správná izolační zařízení: ochranné vypínače vedení, pojistky (pojistky šroubového typu se musí odstranit z držáku), ochranné zemnicí jističe a stykače.
- Je nutné instalovat vhodný vypínač nebo izolační zařízení k řádnému odpojení všech napájecích vodičů spotřebiče. Toto izolační zařízení musí mít mezeru mezi kontakty alespoň 3 mm širokou.

### 2.3 Použití spotřebiče



#### **VAROVÁNÍ!**

Hrozí nebezpečí zranění, popálení či úrazu elektrickým proudem.

- Před prvním použitím odstraňte veškerý obalový materiál (je-li přítomen), štítky a ochrannou fólii.
- Tento spotřebič je určen pouze k domácímu použití.
- Neměňte technické parametry tohoto spotřebiče.
- Ujistěte se, že nejsou ventilační otvory zakryté.
- Zapnutý spotřebič nenechávejte bez dozoru.
- Po každém použití nastavte varnou zónu do polohy „vypnuto“.
- Nespoléhejte se na detektor nádoby.
- Na varné zóny nepokládejte přístroje nebo pokličky. Mohly by se zahřát.
- Nepracujte se spotřebičem, když máte vlhké ruce nebo když je v kontaktu s vodou.
- Nepoužívejte spotřebič jako pracovní nebo odkládací plochu.
- Pokud je povrch spotřebiče prasklý, okamžitě jej odpojte ze sítě. Zabráňte tak úrazu elektrickým proudem.
- Když je spotřebič zapnutý, uživatel s kardiostimulátory se nesmějí přiblížit k indukčním varným zónám blíže než na 30 cm.

- Vložíte-li jídlo do horkého oleje, může olej vystříknout.



#### **VAROVÁNÍ!**

Hrozí nebezpečí požáru nebo výbuchu

- Tuky a oleje mohou při zahřátí uvolňovat hořlavé páry. Když vaříte s tuky a oleji, držte plameny a ohřáté předměty mimo jejich dosah.
- Páry uvolňované velmi horkými oleji se mohou samovolně vznítit.
- Použitý olej, který obsahuje zbytky potravin, může způsobit požár při nižších teplotách než olej, který se používá poprvé.
- Do spotřebiče, do jeho blízkosti nebo na spotřebič neumísťujte hořlavé předměty nebo předměty obsahující hořlavé látky.



#### **VAROVÁNÍ!**

Hrozí nebezpečí poškození spotřebiče.

- Nepokládejte horké nádoby na ovládací panel.
- Nepokládejte horkou poklici na skleněný povrch varné desky.
- Nenechte vyvařit vodu v nádobách.
- Dbejte na to, aby na spotřebič nespadly varné nádoby či jiné předměty. Mohl by se poškodit jeho povrch.
- Nezapínejte varné zóny s prázdnými nádobami nebo zcela bez nádob.
- Na spotřebič nepokládejte hliníkovou fólii.
- Nádoby vyrobené z litiny či hliníku nebo nádoby s poškozeným dnem mohou způsobit poškrábání sklokeramiky nebo skla. Tyto předměty při přesouvání na varné desce vždy zdvihněte.
- Tento spotřebič je určen výhradně pro přípravu jídel. Nesmí být používán k jiným účelům, například k vytápění místností.

### 2.4 Čištění a údržba

- Spotřebič čistěte pravidelně, abyste zabránili poškození materiálu jeho povrchu.
- Před čištěním spotřebič vypněte a nechte ho vychladnout.

- Před údržbou spotřebič odpojte od elektrické sítě.
- K čištění spotřebiče nepoužívejte proud vody nebo páru.
- Vyčistěte spotřebič vlhkým měkkým hadrem. Používejte pouze neutrální mycí prostředky. Nepoužívejte žádné prostředky s drsnými částicemi, drátěnky, rozpouštědla nebo kovové předměty.

### 2.5 Obsluha

- Pro opravu spotřebiče se obraťte na autorizované servisní středisko.

- Používejte výhradně originální náhradní díly.

### 2.6 Likvidace



#### VAROVÁNÍ!

Hrozí nebezpečí úrazu či udušení.

- Pro informace ohledně správné likvidace spotřebiče se obraťte na místní úřady.
- Odpojte spotřebič od elektrické sítě.
- Odřízněte síťový kabel v blízkosti spotřebiče a zlikvidujte jej.

## 3. INSTALACE



#### VAROVÁNÍ!

Viz kapitoly o bezpečnosti.

### 3.1 Před instalací spotřebiče

Před instalací varné desky si z typového štítku opište níže uvedené informace. Typový štítek je umístěn na spodní straně varné desky.

Sériové číslo .....

### 3.2 Vestavné varné desky

Vestavné varné desky se smějí používat pouze po zabudování do vhodných vestavných modulů a pracovních ploch, které splňují příslušné normy.

### 3.3 Připojovací kabel

- Varná deska se dodává s připojovacím kabelem.
- Poškozený síťový kabel vyměňte za kabel typu H05V2V2-F, který je odolný vůči teplotě 90 °C nebo vyšší. Obraťte se na místní servisní středisko.

### 3.4 Montáž

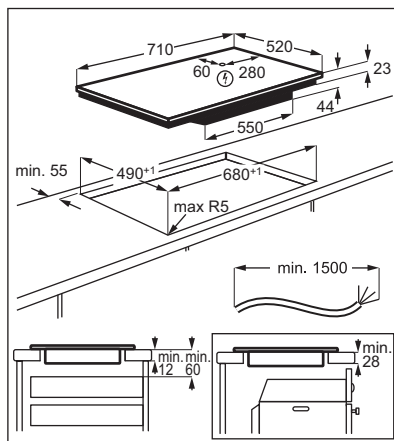
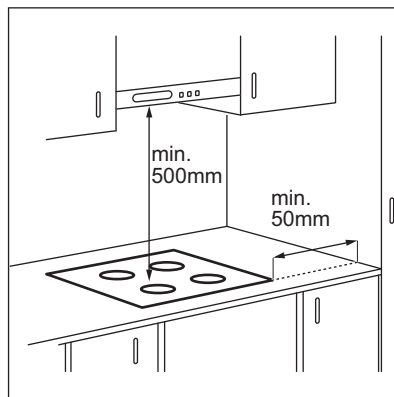



Je-li spotřebič nainstalován nad zásuvkou, ventilace varné desky může během vaření ohřát předměty uložené v zásuvce.

## 4. POPIS SPOTŘEBIČE

### 4.1 Uspořádání varné desky

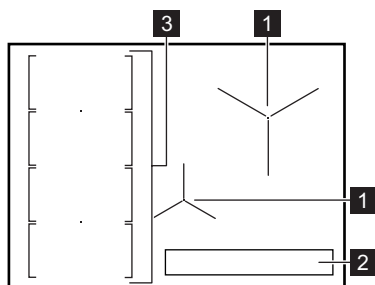

- 1** Indukční varná zóna
- 2** Ovládací panel
- 3** Flexibilní indukční varná zóna sestávající ze čtyř částí



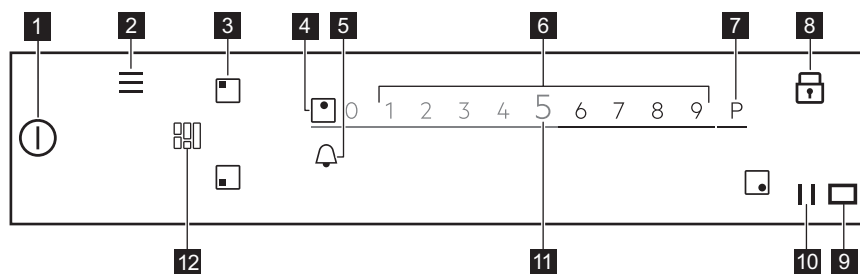

### 4.2 Uspořádání ovládacího panelu



K zobrazení dostupných nastavení stiskněte příslušný symbol.

Symbol	Poznámka
<b>1</b>	ZAP/VYP Slouží k zapnutí a vypnutí varné desky.
<b>2</b>	Nabídka Slouží k otevření a zavření Nabídka.
<b>3</b>	Volba zóny Slouží k otevření posuvníku pro zvolenou zónu.
<b>4</b> -	Ukazatel zóny Slouží k zobrazení, pro kterou zónu je posuvník aktivní.
<b>5</b>	- Slouží k nastavení funkcí časovače.
<b>6</b> -	Posuvník Slouží k upravení tepelného výkonu.



Symbol	Poznámka		
<b>7</b> 	PowerBoost	Slouží k zapnutí funkce.	
<b>8</b> 	Blokování tlačítek	Slouží k zapnutí a vypnutí funkce.	
<b>9</b> 	-	Okénko pro infračervený vysílač funkce Hob <sup>2</sup> Hood. Nezakrývejte ho.	
<b>10</b> 	Pauza	Slouží k zapnutí a vypnutí funkce.	
<b>11</b> <b>0 - 9</b>	-	Slouží k zobrazení aktuálního nastavení teploty.	
<b>12</b> 	FlexiBridge	Slouží k přepínání mezi třemi režimy funkce.	

### 4.3 OptiHeat Control (Třístupňový ukazatel zbytkového tepla)



#### **VAROVÁNÍ!**

III / II / I Nebezpečí popálení zbytkovým teplem. Ukazatel zobrazuje úroveň zbytkového tepla.

Indukční varné zóny vytvářejí teplo potřebné k vaření přímo ve dně varné nádoby. Sklokeramická varná deska se ohřívá teplem nádoby.

## 5. STRUČNÝ PŘEHLED

### 5.1 Používání dotykové obrazovky

- K zapnutí dané možnosti stiskněte příslušný symbol na displeji.
- Zvolená funkce se zapne, když uvolníte prst z displeje.
- K procházení dostupných možností použijte rychlé gesto nebo přejeďte prstem přes displej.
- Rychlost gesta určuje rychlost pohybu obrazovky.
- Procházení se může samo zastavit nebo jej lze okamžitě přerušit dotykem displeje.
- Lze změnit většinu parametrů zobrazených na displeji, když stisknete příslušné symboly.
- Ke zvolení požadované funkce nebo času můžete procházet seznamem nebo se dotknout funkce, kterou chcete zvolit.



- Když je varná deska zapnutá a některé symboly se přestanou na displeji zobrazovat, dotkněte se kdekoliv displeje. Všechny symboly se opět zobrazí.
- U některých funkcí se při jejich spuštění zobrazí vyskakovací okno s dodatečnými informacemi.
- Lze použít pouze podsvícené symboly.
- Nejprve zvolte zónu při zapnutí funkcí časovače.

### 5.2 Nabídka struktura

Stisknutím  vyvoláte a změníte nastavení varné desky nebo zapnete některé funkce. Tabulka zobrazuje základní strukturu Nabídka.



## Nabídka

Podporované Vaření		
Funkce varné desky	PowerSlide	
	Rozpouštění	
Nastavení	Dětská bezp. pojistka	
	Stopky	
	Hob²Hood	H0 - Vypnuto
		H1 - Pouze osvětlení
		H2 - Nízké otáčky ventilátoru
		H3 - Automatický nízký ventilátor
		H4 - Automat. střední ventilátor
		H5 - Automat. vysoký ventilátor
	H6 - Automat. posílený ventilátor	
	konfigurovat	Podporované Vaření
		Jazyk
		Tóny tlačítek
		Hlasitost zv. signalizace
		Displej jas
		Obsluha
Obsluha	Režim demo	
	Licence	
	Zobrazit verze softwaru	
	Historie výstrah	
	Reset všech nastavení	

K opuštění Nabídka stiskněte  nebo pravou stranu displeje, vně vyskakovacího okna. Pro procházení skrze Nabídka použijte  nebo .

Když stisknete a podržíte některé možnosti dostupné v Nabídka, zobrazí

se krátký popis. Řiďte se tipy pro snadné procházení Nabídka.

Pokud jste na konci Nabídka, posuňte seznam nahoru a použijte  nebo stiskněte  k opuštění Nabídka.

## 6. PŘED PRVNÍM POUŽITÍM



### VAROVÁNÍ!

Viz kapitoly o bezpečnosti.

### 6.1 První připojení k elektrické síti

Po zapojení varné desky do sítě musíte nastavit Jazyk, Displej jas a Hlasitost zv. signalizace.

Nastavení můžete změnit v Nabídka > Nastavení > konfigurovat. Viz „Denní používání“.

## 7. DENNÍ POUŽÍVÁNÍ



### VAROVÁNÍ!

Viz kapitoly o bezpečnosti.

### 7.1 Zapnutí a vypnutí

Stisknutím ① na jednu sekundu varnou desku zapnete nebo vypnete.

### 7.2 Automatické vypnutí

**Tato funkce varnou desku automaticky vypne v následujících případech:**

- všechny varné zóny jsou vypnuté,
- po zapnutí varné desky jste nenastavili teplotu,
- něco jste rozlili nebo položili na ovládací panel na déle než 10 sekund (pánev, utěrka, atd.). Ozve se zvukový signál a varná deska se vypne. Odstraňte všechny předměty, nebo vyčistěte ovládací panel.
- se deska se příliš zahřeje (např. když se vyvaří obsah nádoby). Před dalším použitím varné desky je nutné nechat varnou zónu vychladnout.
- používáte nesprávný typ varné nádoby nebo se na dané zóně nenachází žádná varná nádoba. Bílý symbol varné zóny bliká a indukční varná zóna se automaticky vypne po jedné minutě.
- po určité době nevypnete varnou zónu nebo nezměníte nastavení teploty. Po určité době se zobrazí hlášení a varná deska se vypne.

**Vztah mezi nastavením teploty a dobou, po níž se varná deska vypne:**

Nastavení teploty	Varná deska se vypne po
1 - 2	6 hodinách
3 - 5	5 hodinách
6	4 hodinách
7 - 9	1,5 hodině

### 7.3 Nastavení teploty

- Zapněte varnou desku.
- Postavte nádobu na zvolenou varnou zónu.

Na displeji se zobrazí posuvník pro aktivní varnou zónu a bude aktivní po osm sekund.

- Stiskněte nebo posuňte prstem k nastavení požadovaného tepelného výkonu.

Symbol zčervená a zvětší se.

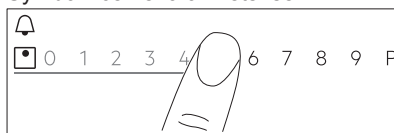

### 7.4 Použití varných zón

Postavte varnou nádobu na střed zvolené varné zóny. Indukční varné zóny se automaticky přizpůsobují velikosti dna nádoby.

Jakmile položíte nádobu zvolenou varnou zónu varná deska ji automaticky detekuje a na displeji se zobrazí příslušný posuvník. Tento posuvník je viditelný po osm sekund a poté se displej přejde zpět na hlavní zobrazení. Pro rychlejší uzavření posuvníku poklepejte na obrazovku vně oblast posuvníku.

Když jsou ostatní zóny aktivní, nastavení výkonu pro zónu, kterou chcete používat, může být omezeno. Viz „Řízení výkonu“.



Ujistěte se, že je nádoba vhodná pro indukční varné desky. Pro více informací ohledně typů varných nádob viz „Rady a tipy“. Zkontrolujte velikost nádoby v části „Technické údaje“.

### 7.5 PowerBoost

Tato funkce zapne více výkonu příslušné indukční varné zóny a závisí na velikosti

varné nádoby. Tuto funkci lze zapnout pouze na omezenou dobu.

1. Stiskněte nejprve symbol požadované zóny.
2. Stiskněte **P** nebo posuňte prstem doprava k zapnutí funkce pro zvolenou varnou zónu.

Symbol zčervená a zvětší se. Tato funkce se vypne automaticky. K ručnímu vypnutí této funkce zvolte zónu a změňte její nastavení výkonu.

 Pro hodnoty maximální délky viz „Technické údaje“.

## 7.6 Řízení výkonu

- Varné zóny jsou seskupeny podle umístění a počtu fází ve varné desce. Viz obrázek.
- Každá fáze má maximální elektrické zatížení 3680 W.
- Tato funkce rozděluje výkon mezi varné zóny zapojené do stejné fáze.
- Funkce se zapne, když celkové elektrické zatížení varných zón zapojených do jedné fáze přesáhne 3680 W.
- Tato funkce snižuje výkon pro ostatní varné zóny zapojené do stejné fáze, což má vliv na dostupné nastavení tepelného výkonu.
- Maximální nastavení tepelného výkonu je viditelné na posuvníku. Aktivní jsou pouze bílé číslice.
- Pokud není dostupné vyšší nastavení tepelného výkonu, nejprve jej snižte pro ostatní varné zóny.

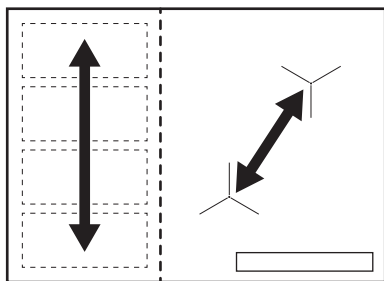

## 7.7 Časovač

### Odpočítávání času

Pomocí této funkce můžete nastavit délku zapnutí varné zóny při jednom vaření.

Funkci lze nastavit u každé zóny zvlášť.

1. Nejprve nastavte teplotu pro danou varnou zónu a poté nastavte funkci.
2. Stiskněte symbol zóny.

3. Stiskněte .

Na displeji se zobrazí okno nabídky časovače.

4. K zapnutí této funkce zaškrtněte .

Symbole se změní na  .

5. Posuňte prstem doleva nebo doprava pro volbu požadovaného času (např. hodin a minut).

6. Volbu potvrďte stisknutím tlačítka OK.

Volbu lze také zrušit zvolením **X**.

Jakmile uplyne nastavený čas, zazní zvukový signál a začne blikat .

Zvukový signál vypnete stisknutím .

Funkci vypnete změnou nastavení tepelného výkonu na **0**. Alternativně,

stiskněte  nalevo od hodnoty

časovače, stiskněte **X** vedle a potvrďte vaši volbu, když se zobrazí vyskakovací okno.

### Minutka

Tuto funkci můžete použít, když je varná deska zapnutá, ale není zapnutá žádná varná zóna.

Tato funkce nemá žádný vliv na provoz varných zón.



1. Zvolte kteroukoliv varnou zónu. Na displeji se zobrazí příslušný posuvník.

2. Stiskněte .

Na displeji se zobrazí okno nabídky časovače.

3. Posuňte prstem doleva nebo doprava pro volbu požadovaného času (např. hodin a minut).

4. Volbu potvrďte stisknutím tlačítka OK.



Volbu lze také zrušit zvolením **X**.  
Jakmile uplyne nastavený čas, zazní  
zvukový signál a začne blikat .  
Zvukový signál vypnete stisknutím .



K vypnutí funkce stiskněte  nalevo od  
hodnoty časovače, stiskněte **X** vedle a  
potvrďte vaši volbu, když se zobrazí  
vyskakovací okno.

## Stopky

Funkce se automaticky spustí s  
okamžitým odpočítáváním po aktivaci  
varné zóny. Tato funkce slouží ke  
sledování doby jejího provozu.



1. Stisknutím  vyvoláte Nabídka.
2. Projděte Nabídka k volbě Nastavení  
> Stopky.
3. Stiskněte spínač k zapnutí/vypnutí  
funkce.

K opuštění Nabídka stiskněte  nebo  
pravou stranu displeje, vně  
vyskakovacího okna. Pro procházení  
skrze Nabídka použijte  nebo .



Tato funkce se nezastaví, když zdvihnete  
nádobu. K resetování této funkce a  
jejímu opětovnému spuštění ručně  
stiskněte  a ve vyskakovacím okně  
zvolte Reset. Funkce začne počítat od **0**.  
K pozastavení funkce pomocí Pauza pro  
jedno vaření stiskněte  a ve  
vyskakovacím okně zvolte Pauza. K  
pokračování počítání zvolte Start.

## 7.8 Pauza

Tato funkce přepne všechny zapnuté  
varné zóny na nejnižší tepelný výkon.

Když je funkce zapnutá, lze použít pouze  
symboly  a . Všechny ostatní  
symboly na ovládacím panelu jsou  
zablokované.

Tato funkce nevypne funkce časovače.

Stisknutím  zapnete danou funkci.  
Rozsvítí se . Tepelný výkon je snížen  
na hodnotu 1.

Tuto funkci vypnete stisknutím .

Tato funkce zastaví PowerBoost.  
Nejvyšší nastavení tepelného výkonu se  
opět zapne, když opět stisknete .

## 7.9 Zámek

Když varná deska pracuje, ovládací  
panel lze zablokovat. Zabráníte tak  
náhodné změně tepelného výkonu.

Nejprve nastavte tepelný výkon.

Stisknutím  zapnete danou funkci.

Tuto funkci vypnete stisknutím  na tři  
sekundy.





Funkci také vypnete  
vypnutím varné desky.

## 7.10 Dětská bezp. pojistka

Tato funkce brání neúmyslnému použití  
varné desky.



1. Stisknutím  na displeji otevřete  
Nabídka.
2. Ze seznamu zvolte Nastavení >  
Dětská bezp. pojistka.
3. Zapněte spínač a stiskněte písmena  
A-O-X v abecedním pořadí pro  
zapnutí této funkce. Funkci vypnete  
vypnutím spínače.

K opuštění Nabídka stiskněte  nebo  
pravou stranu displeje, vně  
vyskakovacího okna. Pro procházení  
skrze Nabídka použijte  nebo .

## 7.11 Jazyk

1. Stisknutím  na displeji otevřete  
Nabídka.
2. Ze seznamu zvolte Nastavení >  
konfigurovat > Jazyk.
3. Ze seznamu zvolte vhodný jazyk.

Zvolíte-li nesprávný jazyk, stiskněte .  
V zobrazeném seznamu zvolte třetí  
možnost a poté dvakrát poslední  
možnost. Nakonec zvolte možnost  
vpravo.

K opuštění Nabídka stiskněte  nebo  
pravou stranu displeje, vně  
vyskakovacího okna. Pro procházení  
skrze Nabídka použijte  nebo .

## 7.12 Tóny tlačítek / Hlasitost zv. signalizace

Můžete zvolit typ zvuku, který vaše varná deska vydává, nebo zvuky vypnout. Můžete zvolit mezi kliknutím (výchozí) nebo pípnutím.

1. Stisknutím  na displeji otevřete Nabídka.
2. Ze seznamu zvolte Nastavení > konfigurovat> Tóny tlačítek / Hlasitost zv. signalizace.
3. Zvolte příslušnou možnost.

K opuštění Nabídka stiskněte  nebo pravou stranu displeje, vně vyskakovacího okna. Pro procházení skrze Nabídka použijte < nebo >.

## 7.13 Displej jas

Můžete změnit jas displeje.

Lze zvolit čtyři stupně jasu, 1 je nejnižší a 4 je nejvyšší.

1. Stisknutím  na displeji otevřete Nabídka.
2. Ze seznamu zvolte Nastavení >konfigurovat > Displej jas.
3. Zvolte příslušnou úroveň.

K opuštění Nabídka stiskněte  nebo pravou stranu displeje, vně vyskakovacího okna. Pro procházení skrze Nabídka použijte < nebo >.

## 7.14 Podporované Vaření

Tato funkce upravuje teplotu pro různé druhy potravin a udržuje ji během vaření. Lze ji zapnout pouze u levé přední varné zóny nebo u obou zón vlevo při funkci spojení.



1. Stisknutím  na displeji otevřete Nabídka.
2. Zvolte Podporované Vaření a ze seznamu vyberte druh jídla, který byste chtěli připravit.

U každého druhu jídla je k dispozici několik možností. Řiďte se pokyny zobrazenými na displeji.

- Můžete stisknout OK na vrchu vyskakovacího okna, aby se použila výchozí nastavení.

- Můžete nastavit funkci časovače. Jakmile nádoba dosáhne požadované teploty, můžete spustit časovač.
- Můžete změnit výchozí úroveň tepelného výkonu.

3. Jakmile nádoba dosáhne požadované teploty, zazní zvukový signál a zobrazí se vyskakovací okno. K zavření okna a spuštění funkce stiskněte OK. Pro trvalé vypnutí okna zkontrolujte , než funkci zapnete.

K zastavení této funkce stiskněte  a Stop nebo stiskněte  a zvolte Podporované Vaření, vyberte jakýkoliv druh jídla a stiskněte Stop.

K opuštění Nabídka stiskněte  nebo pravou stranu displeje, vně vyskakovacího okna. Pro procházení skrze Nabídka použijte < nebo >.

## 7.15 Rozpouštění

Tuto funkci můžete použít k rozpouštění různých potravin, např. čokolády nebo másla. Funkci lze použít pouze u jedné varné zóny během jedné přípravy jídla.

1. Stisknutím  na displeji otevřete Nabídka.
2. Ze seznamu zvolte Funkce varné desky > Rozpouštění.
3. Stiskněte Start  
Musíte zvolit požadovanou zónu. Zobrazí se vyskakovací okno, které se vás zeptá, zda chcete zrušit předchozí nastavení tepelného výkonu, bylo-li nějaké nastaveno.

K opuštění Nabídka stiskněte  nebo pravou stranu displeje, vně vyskakovacího okna. Pro procházení skrze Nabídka použijte < nebo >.

K zastavení funkce stiskněte symbol volby zóny a poté stiskněte Stop.

## 7.16 Hob<sup>2</sup>Hood

Jedná se o pokročilou automatickou funkci, která spojí varnou desku se speciálním odsavačem par. Jak varná deska, tak odsavač par jsou vybaveny infračerveným vysílačem. Rychlost

ventilátoru se řídí automaticky na základě nastavení režimu a teploty nejteplejší varné nádoby na varné desce.

U většiny odsavačů par je dálkový systém ovládání původně vypnutý. Před použitím funkce jej proto zapněte. Více informací viz návod k použití odsavače par.

Funkce pracuje automaticky při nastavení H2 až H6. Varná deska je původně nastavená na H5. Odsavač par zareaguje, kdykoliv použijete varnou desku. Varná deska automaticky rozpozná teplotu varných nádob a přizpůsobí rychlost ventilátoru. Volbou nastavení H1 můžete varnou desku nastavit tak, aby se zapnulo pouze osvětlení.

- i** Změníte-li rychlost ventilátoru na odsavači par, výchozí spojení s varnou deskou bude deaktivováno. Chcete-li funkci znovu aktivovat, oba spotřebiče VYPNĚTE a znovu ZAPNĚTE.

Režim	Automatické osvětlení	Vaření <sup>1)</sup>	Smažení <sup>2)</sup>
H0	Vyp	Vyp	Vyp
H1	Zap	Vyp	Vyp
H2 <sup>3)</sup>	Zap	Rychlost ventilátoru 1	Rychlost ventilátoru 1
H3	Zap	Vyp	Rychlost ventilátoru 1
H4	Zap	Rychlost ventilátoru 1	Rychlost ventilátoru 1

Režim	Automatické osvětlení	Vaření <sup>1)</sup>	Smažení <sup>2)</sup>
H5	Zap	Rychlost ventilátoru 1	Rychlost ventilátoru 2
H6	Zap	Rychlost ventilátoru 2	Rychlost ventilátoru 3

1) Varná deska rozpozná proces vaření a nastaví rychlost odsávání v souladu s automatickým režimem.

2) Varná deska rozpozná proces smažení a nastaví rychlost odsávání v souladu s automatickým režimem.

3) Tento režim zapne ventilátor a osvětlení a nezávisí na teplotě.

## Změna režimů

Pokud vám hladina hluku / otáčky ventilátoru nevyhovují, můžete mezi režimy přepínat ručně.

1. Stiskněte . Ze seznamu zvolte Nastavení > Hob²Hood.
2. Zvolte požadovaný režim.

K opuštění Nabídka stiskněte  nebo pravou stranu displeje, vně vyskakovacího okna.

Když dokončíte přípravu jídel a vypnete varnou desku, může ventilátor odsavače par ještě určitou chvíli pracovat. Systém poté ventilátor vypne automaticky a na dalších 30 sekund vám zabrání v jeho náhodném spuštění.

Osvětlení odsavače par se vypne dvě minuty po vypnutí varné desky.

## 8. FLEXIBILNÍ INDUKČNÍ VARNÁ ZÓNA



### VAROVÁNÍ!

Viz kapitoly o bezpečnosti.

## 8.1 FlexiBridge

Oblast nalevo lze zkombinovat do dvou varných zón různých velikostí nebo do jedné velké varné zóny. Můžete zvolit kombinaci 4 částí, která závisí na rozměrech varných nádob, které chcete použít. Ukazatele varné zóny se mění automaticky a zobrazují možné kombinace.

FlexiBridge Standardní je výchozí režim, který se aktivuje automaticky, když zapnete varnou desku. Obě varné zóny fungují nezávisle.

Dotkněte se  k přepnutí mezi FlexiBridge režimy.

## 8.2 FlexiBridge Standardní režim

Tento režim se zapne při zapnutí varné desky. Propojí části varné desky do dvou samostatných varných zón. U každé zóny lze zvlášť změnit nastavení tepelného výkonu.

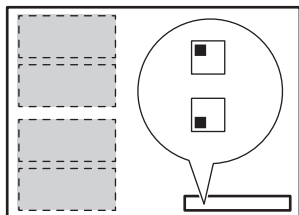

### Správné umístění varných nádob:

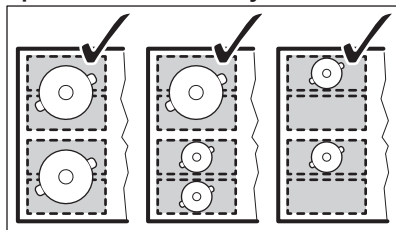

### Nesprávné umístění varných nádob:

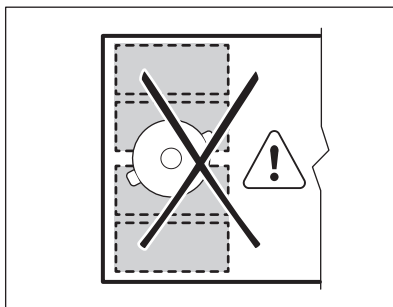

## 8.3 FlexiBridge Režim velkého spojení varných zón

Tento režim zapnete stisknutím , dokud se nezobrazí správný ukazatel režimu. Tento režim propojí tři zadní části do jediné varné zóny. Přední část se nepropojí a funguje jako samostatná varná zóna. U každé zóny lze zvlášť změnit nastavení tepelného výkonu.

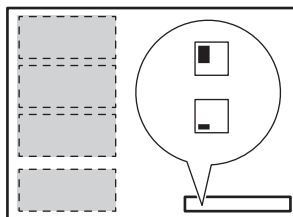

### Správné umístění varných nádob:

K použití tohoto režimu je nutné umístit varné nádoby na tři propojené části. Pokud použijete nádoby menší než dvě části, na displeji bude blikat  a po jedné minutě se zóna vypne.

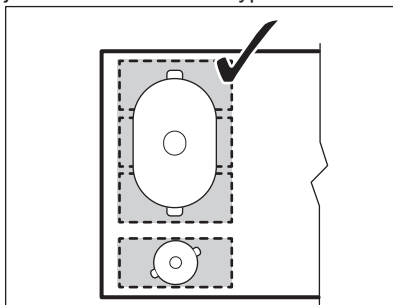

### Nesprávné umístění varných nádob:



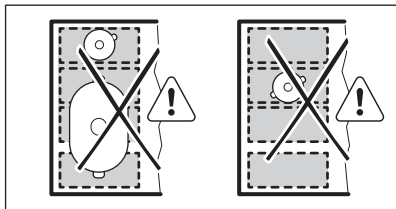

## 8.4 FlexiBridge Režim maximálního spojení varných zón

Tento režim zapnete stisknutím , dokud se nezobrazí správný ukazatel režimu. Tento režim propojí všechny části do jediné varné zóny.

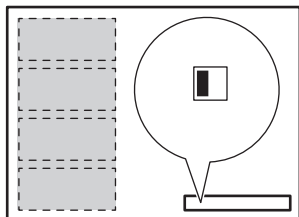

### Správné umístění varných nádob:

K použití tohoto režimu je nutné umístit varné nádoby na čtyři propojené části. Pokud použijete nádoby menší než tři části, na displeji se zobrazí  a po jedné minutě se zóna vypne.

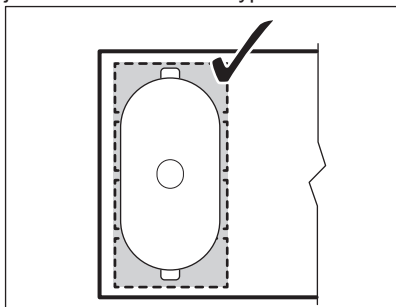

### Nesprávné umístění varných nádob:

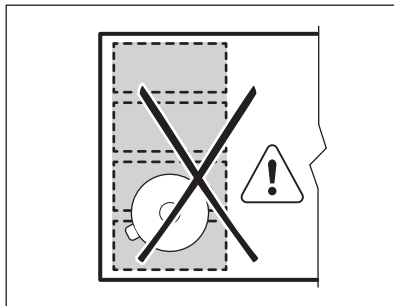



## 8.5 PowerSlide

Tato funkce vám umožňuje nastavit teplotu přesunutím nádoby na jiné místo na indukční varné ploše. Tato funkce automaticky rozdělí levé varné zóny na tři oblasti s různým tepelným výkonem. Varná deska detekuje polohu varných nádob a upravuje podle toho přednastavené úrovně výkonu. Nádoby můžete umístit do přední, střední nebo zadní polohy. Umístěním nádoby do přední polohy získáte nastavení nejvyššího tepelného výkonu (např. 9). K jeho snížení přesuňte varnou nádobu do střední (nastavení výkonu - 5) nebo zadní polohy (nastavení výkonu - 1).





Používejte pouze jednu nádobu s minimálním průměrem dna 160 mm, když používáte tuto funkci.

1. Jednou se dotkněte se .
2. Posuňte Nabídka > Funkce varné desky k volbě funkce ze seznamu.
  - Pokud pracuje jakákoliv z levých zón, zobrazí se vyskakovací okno, které vás požádá o potvrzení, zda chcete či nechcete zrušit předchozí nastavení tepelného výkonu.
  - Na displeji se zobrazí symbol  a symboly tří zón s výchozím nastavením výkonu. Výchozí nastavení tepelného výkonu můžete změnit v souladu s vašimi potřebami a nastavení výkonu se pak uloží pro budoucí použití.
3. Položte nádobu na varnou zónu s požadovaným nastavením tepelného výkonu.

Položte varnou nádobu do středu požadované zóny a ujistěte se, že nezakrýváte přilehlé zóny. Rozsvítí se červené kontrolky. Pokud nevidíte červené kontrolky, funkci nelze zapnout.

Pokud chcete změnit polohu nádoby, zdvihněte ji a položte na jinou zónu. Posouvání nádoby může způsobit poškrábání a změnu zbarvení povrchu.

K vypnutí funkce se dotkněte  a zobrazí se vyskakovací okno. Stisknutím Stop funkci vypnete. Funkci lze také vypnout přes Nabídka.

 Čas od času nádobu přesuňte. Funkce se vypne po 10 minutách nečinnosti.

## 9. TIPY A RADY



### VAROVÁNÍ!

Viz kapitoly o bezpečnosti.

### 9.1 Nádobí



U indukčních varných zón vytváří silné elektromagnetické pole teplo v nádobách velmi rychle.



Indukční varné zóny používejte s vhodnými nádobami

#### Materiál varných nádob

- **vhodné:** litina, ocel, smaltovaná ocel, nerezová ocel, sendvičová dna nádob (označeno jako vhodné výrobcem).
- **nevhodné:** hliník, měď, mosaz, sklo, keramika, porcelán.

#### Nádoba je pro indukční varnou desku vhodná, jestliže:

- voda na indukční varné zóně nastavené na nejvyšší teplotu začne velmi rychle vřít.
- magnet přilne na dno nádoby.



Dno nádoby musí být co nejrovnější a nejsilnější. Než nádoby položíte na povrch varné desky, ujistěte se, že jejich dno je čisté a suché.

#### Rozměry nádob

Indukční varné zóny se automaticky přizpůsobují velikosti dna nádoby.

Výkon varné zóny závisí na průměru varné nádoby. Nádoby s menším než

minimálním průměrem přijímají pouze část výkonu vytvářeného varnou zónou.



Viz „Technické údaje“.

### 9.2 Správné pánve pro funkci Smažit

Používejte pouze pánve s rovným dnem. Při kontrole, zda se jedná o správný typ pánve:

1. Položte pánev dnem vzhůru.
2. Na dno pánve položte pravítko.
3. Zkuste mezi pravítko a dno pánve vložit minci Euro o hodnotě 1, 2 nebo 5 centů (nebo minci o podobné tloušťce).

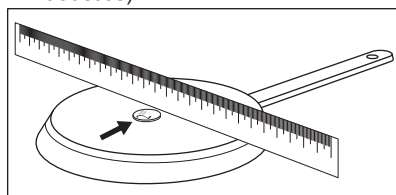

- a. Pokud se jedná o nesprávný typ pánve, lze minci mezi pravítko a dno pánve vložit.

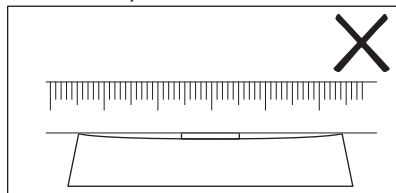

- b. Pokud se jedná o správný typ pánve, minci nelze mezi pravítko a dno pánve vložit.

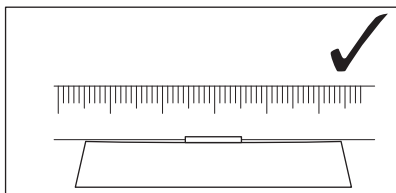

### 9.3 Zvuky během používání

#### Jestliže slyšíte:

- praskání: nádobí je vyrobeno z různých materiálů (sendvičová konstrukce).
- pískání: používáte varnou zónu na vysoký výkon a nádobí je vyrobeno z různých materiálů (sendvičová konstrukce).
- hučení: používáte vysoký výkon.
- cvakání: dochází ke spínání elektrických přepínačů, nádoba je detekována po jejím položení na varnou desku.
- syčení, bzučení: pracuje ventilátor.

**Tyto zvuky jsou normální a neznamenají žádnou závadu.**

### 9.4 Öko Timer (Ekologický časový spínač)

Za účelem úspory energie se topný článek varné zóny sám vypne dřív, než zazní signál odpočítávání času. Rozdíl mezi dobou provozu závisí na nastavené teplotě a délce vaření.

### 9.5 Příklady použití varné desky

Vztah mezi nastavením teploty a spotřebou energie příslušné varné zóny není přímo úměrný. Když zvýšíte nastavení teploty, nezvýší se úměrně spotřeba energie dané varné desky. To znamená, že varná zóna se středním nastavením teploty spotřebuje méně než polovinu svého výkonu.



Údaje v následující tabulce jsou jen orientační.

Nastavení teploty	Vhodné pro:	Čas (min)	Tipy
1	Udržení teploty hotového jídla.	dle potřeby	Nádobu zakryjte pokličkou.
1 - 2	Holandská omáčka, rozpouštění: másla, čokolády, želatiny.	5 - 25	Čas od času zamíchejte.
1 - 2	Zahuštění: nadýchané omelety, míchaná vejce.	10 - 40	Vařte s pokličkou.
2 - 3	Dušení jídel z rýže a mléčných jídel, ohřívání hotových jídel.	25 - 50	Přidejte alespoň dvakrát tolik vody než rýže, mléčná jídla v polovině doby přípravy zamíchejte.
3 - 4	Podušení zeleniny, ryb, masa.	20 - 45	Přidejte několik polévkových lžic tekutiny.
4 - 5	Vaření brambor v páře.	20 - 60	Použijte max. ¼ l vody na 750 g brambor.
4 - 5	Vaření většího množství jídel, dušeného masa se zeleninou a polévek.	60 - 150	Až 3 l vody a přísady.

Nastavení teploty	Vhodné pro:	Čas (min)	Tipy
6 - 7	Mírné smažení: plátků masa nebo ryb, Cordon Bleu z telecího masa, kotlet, masových kroket, uzenin, jater, jíšky, vajec, palačinek a koblih.	dle potřeby	V polovině doby obraťte.
7 - 8	Prudké smažení, pečená bramborová kaše, silné řízky, steaky.	5 - 15	V polovině doby obraťte.
9	Vaření vody, vaření těstovin, opražení masa (guláš, dušené maso v hrnci), fritování hranolků.		
<b>P</b>	Vaření velkých množství vody. Je zapnutá funkce PowerBoost.		

## 9.6 Rady a tipy pro funkci Hob<sup>2</sup>Hood

Když používáte varnou desku s touto funkcí:

- Chraňte panel odsavače par před přímým slunečním svitem.
- Nemiřte halogenové světlo na panel odsavače par.
- Nezakrývejte ovládací panel varné desky.
- Nepřerušujte signál mezi varnou deskou a odsavačem par (např. rukou, madlem nádoby nebo vysokým hrncem). Viz obrázek.

**Odsavač par na obrázku je uveden pouze pro příklad.**

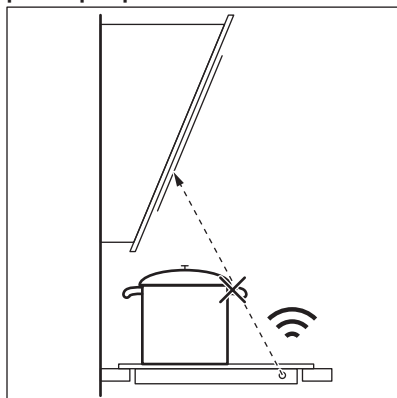

**i** Okénko pro infračervený vysílač funkce Hob<sup>2</sup>Hood udržujte čisté.

**i** Ostatní dálkově ovládané spotřebiče mohou blokovat signál. Nepoužívejte v blízkosti varné desky žádné takové spotřebiče, dokud je funkce Hob<sup>2</sup>Hood zapnutá.

### Odsavače par s funkcí Hob<sup>2</sup>Hood

Plnou řadu odsavačů par, které jsou vybaveny touto funkcí, naleznete na našich webových stránkách pro spotřebitele. Odsavače par Electrolux, které jsou vybaveny touto funkcí, musí být označeny symbolem .

## 10. ČIŠTĚNÍ A ÚDRŽBA



### VAROVÁNÍ!

Viz kapitoly o bezpečnosti.

### 10.1 Všeobecné informace

- Varnou desku po každém použití očistěte.
- Varné náčiní používejte vždy s čistou spodní stranou.
- Škrábance nebo tmavé skvrny na povrchu nemají vliv na funkci varné desky.
- Použijte speciální čisticí prostředek vhodný na povrch varné desky.
- Použijte speciální škrabku na sklo.



V důsledku posouvání nádobí se potisk na flexibilní indukční varné zóně může zašpinit nebo změnit barvu. Varnou zónu můžete čistit běžným způsobem.

### 10.2 Čištění varné desky

- **Okamžitě odstraňte:** roztavený plast, plastovou folii, cukr nebo jídlo

obsahující cukr. Pokud tak neučiníte, nečistota může varnou desku poškodit. Vyvarujte se popálení. Speciální škrabku přiložte šikmo ke skleněnému povrchu a posunujte ostří po povrchu desky.

- **Odstraňte po dostatečném vychladnutí varné desky:** skvrny od vodního kamene, vodové kroužky, tukové skvrny nebo kovově lesklé zbarvení. Vyčistěte varnou desku vlhkým hadříkem s neabrazivním mycím prostředkem. Po vyčištění varnou desku osušte měkkým hadrem.
- **Odstraňte kovově lesklé zbarvení:** použijte roztok vody s octem a vyčistěte skleněný povrch pomocí hadříku.
- Povrch varné desky je vybaven horizontálními drážkami. Varnou desku vyčistěte vlhkým hadříkem a trochou mycího prostředku jemnými tahy zleva doprava. Po vyčištění varnou desku osušte měkkým hadrem zleva doprava.

## 11. ODSTRAŇOVÁNÍ ZÁVAD





### VAROVÁNÍ!



Viz kapitoly o bezpečnosti.

### 11.1 Co dělat, když...

Problém	Možná příčina	Řešení
Varnou desku nelze zapnout ani používat.	Varná deska není zapojena do elektrické sítě nebo není připojena správně.	Zkontrolujte, zda je varná deska správně zapojena do elektrické sítě. Viz schéma zapojení.
	Je spálená pojistka.	Zkontrolujte, zda příčinou závady není pojistka. Pokud se pojistka spaluje opakovaně, obraťte se na autorizovaného elektrikáře.
	Tepelný výkon nenastavíte do 60 sekund.	Zapněte varnou desku znovu a maximálně do 60 sekund nastavte tepelný výkon.

Problém	Možná příčina	Řešení
	Stiskli jste dvě nebo více sensorových tlačítek současně.	Stiskněte pouze jedno sensorové tlačítko.
	Je zapnutá funkce Pauza.	Viz „Denní používání“.
Displej nereaguje na dotek.	Část displeje je zakrytá nádobami umístěnými příliš blízko displeje. Na displeji je nějaká tekutina nebo předmět.	Předměty odstraňte. Posuňte nádoby pryč od displeje. Displej očistěte a vyčkejte, dokud spotřebič nevychladne. Odpojte varnou desku od síťového napájení. Po jedné minutě varnou desku opět zapojte.
Ozve se zvukový signál a varná deska se vypne. Když je varná deska vypnutá, ozve se zvukový signál.	Zakryli jste jedno nebo více sensorových tlačítek.	Odstraňte předmět ze sensorových tlačítek.
Varná deska se vypne.	Něčím jste zakryli sensorové tlačítko  .	Odstraňte předmět ze sensorového tlačítka.
Kontrolka zbytkového tepla se nerozsvítí.	Varná zóna není horká, protože byla zapnutá jen krátkou dobu nebo je poškozený snímač pod povrchem varné desky.	Jestliže byla varná zóna zapnutá dostatečně dlouho, aby byla horká, obraťte se na autorizované servisní středisko.
Nelze nastavit nejvyšší tepelný výkon.	Na nejvyšší tepelný výkon je již nastavena jiná zóna.	Nejprve snižte výkon druhé zóny.
	Úroveň Omezení výkonu je příliš nízká.	Změňte maximální výkon v Nabídka. Viz „Denní používání“.
Senzorová tlačítka se zahřívají.	Nádoba je příliš velká nebo jste ji postavili příliš blízko ovládacích prvků.	Je-li to možné, na zadních varných zónách používejte velké nádoby.
Funkce Hob <sup>2</sup> Hood nefunguje.	Zakryli jste ovládací panel.	Odstraňte předmět z ovládacího panelu.
Funkce Hob <sup>2</sup> Hood pracuje, ale pouze svítí osvětlení.	Zapnuli jste režim H1.	Změňte režim na H2 - H6 nebo vyčkejte na spuštění automatického režimu.
Režimy H1 - H6 funkce Hob <sup>2</sup> Hood fungují, ale osvětlení nesvítí.	Může být problém s žárovkou.	Kontaktujte autorizované servisní středisko.

Problém	Možná příčina	Řešení
Při dotyku sensorových tlačítek nezazní žádný zvukový signál.	Zvuková signalizace je vypnutá.	Zapněte zvukovou signalizaci. Viz „Denní používání“.
Je nastaven nesprávný jazyk.	Omylem jste změnili jazyk.	Resetujte všechny funkce na nastavení z výroby. V Nabídka zvolte funkci Reset všech nastavení. Odpojte varnou desku od síťového napájení. Po jedné minutě varnou desku opět zapojte. Nastavte Jazyk, Displej jas a Hlasitost zv. signalizace.
Flexibilní indukční varná zóna neohřívá varnou nádobu.	Varná nádoba je na flexibilní indukční varné zóně nesprávně umístěna.	Varnou nádobu umístěte do správné polohy na flexibilní indukční varné zóně. Poloha varné nádoby závisí na zapnutí funkce nebo režimu funkce. Viz část „Flexibilní indukční varná zóna“.
	Průměr dolní části varné nádoby není vhodný pro zapnutou funkci nebo režim funkce.	Používejte nádoby na vaření s průměrem vhodným pro zapnutou funkci nebo režim funkce. Na samostatném oddílu flexibilní indukční varné zóny použijte nádoby na vaření s průměrem menším než 160 mm. Viz část „Flexibilní indukční varná zóna“.
Varná zóna se vypne. Zobrazí se výstražné hlášení, které říká, že se varná zóna vypne.	Automatické vypnutí vypne varnou zónu.	Viz „Denní používání“. Vypněte varnou desku a znovu ji zapněte.
Zobrazí se  a hlášení.	Je zapnutá funkce Blokování tlačítek.	Viz „Denní používání“.
Zobrazí se O - X - A.	Je zapnutá funkce Dětská bezp. pojistka.	Viz „Denní používání“.
 bliká.	Na varné zóně není žádná nádoba.	Na varnou zónu postavte nádobu.
	Nádobí není vhodné.	Používejte vhodné nádobí. Viz část „Tipy a rady“.
	Průměr dna nádoby je pro varnou zónu příliš malý.	Použijte varné nádoby se správnými rozměry. Viz „Technické údaje“.

Problém	Možná příčina	Řešení
	Je zapnutá funkce Flexi-Bridge. Jeden nebo více oddílů spuštěného režimu funkce není zakryto varnou nádobou.	Umístěte nádobu na správný počet oddílů spuštěného režimu funkce nebo změňte režim funkce. Viz část „Flexibilní indukční varná zóna“.
	Je zapnutá funkce Power-Slide. Na flexibilní indukční varné zóně jsou umístěny dvě nádoby.	Použijte pouze jednu nádobu. Viz část „Flexibilní indukční varná zóna“.
Zobrazí se  a číslo.	Porucha varné desky.	Varnou desku vypněte a po 30 sekundách ji znovu zapněte. Pokud se znovu rozsvítí  , odpojte varnou desku od síťového napájení. Po přibližně 30 sekundách varnou zónu opět zapojte. Pokud problém přetrvává, obraťte se na autorizované servisní středisko.
Je slyšet nepřetržité pípání.	Elektrické zapojení je nesprávné.	Odpojte varnou desku od síťového napájení. Požádejte kvalifikovaného elektrikáře, aby instalaci zkontroloval.

## 11.2 Když nenaleznete řešení...

Pokud problém nemůžete vyřešit sami, obraťte se na autorizované servisní středisko. Uveďte údaje z typového štítku. Ujistěte se, že jste varnou desku používali správným způsobem. Pokud

ne, budete muset návštěvu technika z autorizovaného servisu nebo prodejce zaplatit, i když je spotřebič ještě v záruce. Informace o servisním středisku a záručních podmínkách jsou uvedeny v záruční příručce.

# 12. TECHNICKÉ ÚDAJE

## 12.1 Typový štítek

Model EIS7548  
Typ 62 C4A 05 CA  
Indukce 7.35 kW  
Sér. č. ....  
ELECTROLUX

PNC 949 596 962 00  
220 - 240 V / 400 V 2N 50 - 60 Hz  
Vyrobeno v Německu  
7.35 kW



## 12.2 Softwarové licence

Software dodávaný spolu s touto varnou deskou obsahuje software chráněný autorským právem, který je licencován v

rámci systémů BSD, fontconfig, FTL, GPL-2.0, LGPL-2.0, LGPL-2.1, libJpeg, zLib/ libpng, MIT, OpenSSL / SSLEAY, ISC, Apache 2.0 a dalších.



Kompletní kopii licence lze zobrazit zde:  
Nabídka > Nastavení > Obsluha >  
Licence.

Zdrojový kód open source softwaru  
můžete stáhnout pomocí hypertextového  
odkazu na webových stránkách výrobku.

## 12.3 Technické údaje varných zón

Varná zóna	Nominální výkon (maximální nastavení teploty) [W]	PowerBoost [W]	Délka chodu funkce PowerBoost [min]	Průměr nádoby [mm]
Uprostřed vpředu	1400	2500	4	125 - 145
Pravá zadní	2300	3600	10	180 - 240
Flexibilní indukční varná zóna	2300	3200	10	minimálně 100

Výkon varných zón se může nepatrně lišit od údajů uvedených v této tabulce. Mění se na základě materiálu a průměru varných nádob.

Pro dosažení nejlepších výsledků vaření používejte nádoby, které nejsou větší než průměr uvedený v tabulce.

## 13. ENERGETICKÁ ÚČINNOST

### 13.1 Produktové informace dle směrnice EU 66/2014 platí pouze trh v rámci EU

Označení modelu	EIS7548		
Typ varné desky	Vestavná varná deska		
Počet varných zón	2		
Počet varných zón	1		
Technologie ohřevu	Indukce		
Průměr kruhových varných zón (Ø)	Uprostřed vpředu Pravá zadní	14,5 cm 24,0 cm	
Délka (D) a šířka (Š) varné zóny	Vlevo	D 46,5 cm Š 21,4 cm	
Spotřeba energie varných zón (EC electric cooking)	Uprostřed vpředu Pravá zadní	187,5 Wh / kg 185,2 Wh / kg	
Spotřeba energie varné zóny (EC electric cooking)	Vlevo	187,0 Wh / kg	
Spotřeba energie varné desky (EC electric hob)	186,8 Wh / kg		

EN 60350-2 - Elektrické spotřebiče na vaření pro domácnost - část 2: varné desky - metody pro měření výkonu

### 13.2 Úspora energie

Během každodenního pečení můžete ušetřit energii, budete-li se řídit níže uvedenými radami.

- Při ohřevu vody použijte pouze takové množství, které potřebujete.

- Je-li to možné, vždy zakryvejte nádoby pokličkami.
- Před zapnutím varné zóny na ni položte varnou nádobu.
- Na menší varné zóny postavte menší varné nádoby.
- Postavte nádobu přímo na střed varné zóny.
- Využijte zbytkové teplo k udržování teploty jídle nebo k jeho rozpouštění.

## 14. POZNÁMKY K OCHRANĚ ŽIVOTNÍHO PROSTŘEDÍ

Recyklujte materiály označené symbolem . Obaly vyhodte do příslušných odpadních kontejnerů k recyklaci. Pomáhejte chránit životní prostředí a lidské zdraví a recyklovat elektrické a elektronické spotřebiče

určené k likvidaci. Spotřebiče označené příslušným symbolem  nelikvidujte spolu s domovním odpadem. Spotřebič odevzdejte v místním sběrném dvoře nebo kontaktujte místní úřad.

# OBSAH

1. BEZPEČNOSTNÉ INFORMÁCIE.....	27
2. BEZPEČNOSTNÉ POKYNY.....	29
3. INŠTALÁCIA.....	32
4. POPIS VÝROBKU.....	33
<b>5. RÝCHLY SPRIEVODCA.....</b>	<b>34</b>
6. PRED PRVÝM POUŽITÍM.....	35
7. KAŽDODENNÉ POUŽÍVANIE.....	36
8. FLEXIBILNÁ INDUKČNÁ VARNÁ OBLASŤ.....	41
9. TIPY A RADY.....	43
10. OŠETROVANIE A ČISTENIE.....	46
11. RIEŠENIE PROBLÉMOV.....	46
12. TECHNICKÉ ÚDAJE.....	50
13. ENERGETICKÁ ÚČINNOSŤ.....	50

## MYSLÍME NA VÁS

Ďakujeme, že ste si kúpili spotrebič značky Electrolux. Vybrali ste si výrobok, ktorý v sebe skrýva desaťročia odborných skúseností a inovácií. Je dômyselný a štýlový a pri jeho navrhovaní sme mysleli predovšetkým na vás. Pri každom použití si tak môžete byť istí, že dosiahnete vynikajúce výsledky.

Vitajte vo svete Electrolux.

**Navštívte našu stránku, kde nájdete:**



Rady ohľadne používania, brožúry, návody na riešenie problémov a informácie o opravách:

**[www.electrolux.com/support](http://www.electrolux.com/support)**



Zaregistrujte si svoj spotrebič a využívajte ešte lepší servis:

**[www.registerelectrolux.com](http://www.registerelectrolux.com)**



Príslušenstvo, spotrebný materiál a originálne náhradné diely pre spotrebič si môžete kúpiť na stránke:

**[www.electrolux.com/shop](http://www.electrolux.com/shop)**

## STAROSTLIVOSŤ A SLUŽBY ZÁKAZNÍKOM

Vždy používajte originálne náhradné diely.

Keď budete kontaktovať autorizované servisné stredisko, nezabudnite si pripraviť nasledujúce údaje: model, číslo výrobku, sériové číslo.

Tieto informácie nájdete na typovom štítku.

 Varovanie/upozornenie – Bezpečnostné pokyny

 Všeobecné informácie a tipy

 Ochrana životného prostredia

Vyhradzujeme si právo na zmeny bez predchádzajúceho upozornenia.

### 1. BEZPEČNOSTNÉ INFORMÁCIE

Pred inštaláciou a používaním spotrebiča si pozorne prečítajte priložený návod na používanie. Výrobca

nezodpovedá za telesnú ujmu ani za škody spôsobené nesprávnou montážou alebo používaním. Tieto pokyny uskladnite na bezpečnom a prístupnom mieste, aby ste do nich mohli v budúcnosti nahliadnuť.

## 1.1 Bezpečnosť detí a zraniteľných osôb

- Tento spotrebič smú používať deti staršie ako 8 rokov a osoby so zníženou fyzickou, zmyslovou alebo psychickou spôsobilosťou alebo nedostatkom skúseností a znalostí, iba ak sú pod dozorom zodpovednej osoby alebo ak boli zodpovednou osobou poučené o bezpečnom používaní spotrebiča a rozumejú prípadným rizikám.
- Deti medzi 3 a 8 rokmi a osoby s veľmi rozsiahlymi a zložitými hendikepmi nesmú mať prístup k spotrebiču, pokiaľ nie sú pod nepretržitým dozorom.
- Deti do 3 rokov nesmú mať prístup k spotrebiču, iba ak sú nepretržite pod dohľadom zodpovednej osoby.
- Nedovoľte, aby sa deti hrali so spotrebičom.
- Obaly vždy uschovajte mimo dosah detí a náležite ich zlikvidujte.
- Nedovoľte deťom ani domácim zvieratám priblížiť sa k spotrebiču, keď pracuje alebo keď sa chladí. Prístupné časti sú horúce.
- Ak má spotrebič detskú poistku, mala by byť zapnutá.
- Deti nesmú spotrebič bez dozoru čistiť ani vykonávať žiadnu údržbu na spotrebiči.

## 1.2 Všeobecná bezpečnosť

- VAROVANIE: Spotrebič a jeho prístupné časti sa počas používania môžu značne zahriať. Nedotýkajte sa ohrevných článkov.
- Spotrebič nepoužívajte prostredníctvom externého časovača ani samostatného diaľkového ovládania.
- VAROVANIE: Varenie na oleji alebo tuku na varnom paneli bez dohľadu môže byť nebezpečné a môže spôsobiť požiar.

- NIKDY sa nepokúšajte zahasit' oheň vodou, ale vypnite spotrebič a potom zakryte plameň, napr. pokrievkou alebo nehorľavou pokrývkou.
- UPOZORNENIE: Proces prípravy jedla musí byť pod dozorom. Krátkodobý proces prípravy jedla si vyžaduje nepretržitý dozor.
- VAROVANIE: Nebezpečenstvo požiaru: Na varnom povrchu nenechávajte žiadne predmety.
- Kovové predmety, napríklad nože, vidličky, lyžice a pokrievky by sa nemali klásť na povrch varného panela, pretože sa môžu zohriať.
- Spotrebič nepoužívajte pred jeho nainštalovaním do zabudovanej štruktúry.
- Na čistenie spotrebiča nepoužívajte parné čističe.
- Varný panel vypínajte po každom použití jeho ovládacími prvkami. Nespoliehajte sa na funkciu rozpoznávania varnej nádoby.
- Ak je sklokeramický/sklenený povrch prasknutý, vypnite spotrebič a odpojte ho z elektrickej siete. V prípade zapojenia spotrebiča do elektrickej siete priamo pomocou spojovacej skrinky odobraním poistky odpojte spotrebič od sieťového napájania. V oboch prípadoch kontaktujte autorizované servisné stredisko.
- Ak je poškodený elektrický napájací kábel, musíte ho dať vymeniť u výrobcu, v autorizovanom servise alebo kvalifikovanej osobe, aby sa predišlo nebezpečenstvu.
- VAROVANIE: Používajte iba také ochranné lišty varného panela, ktoré navrhol výrobca kuchynského spotrebiča, alebo ich výrobca kuchynského spotrebiča uvádza ako vhodné v návode na použitie, alebo ochranné lišty varného panela zahrnuté v spotrebiči. Použitie nevhodných ochranných lišt môže spôsobiť nehody.

## 2. BEZPEČNOSTNÉ POKYNY

## 2.1 Inštalácia



### **VAROVANIE!**

Tento spotrebič smie nainštalovať iba kvalifikovaná osoba.



### **VAROVANIE!**

Hrozí nebezpečenstvo poranenia alebo poškodenia spotrebiča.

- Odstráňte všetky obaly.
- Neinštalujte ani nepoužívajte poškodený spotrebič.
- Dodržiavajte pokyny na inštaláciu dodané so spotrebičom.
- Dodržiavajte požadovanú minimálnu vzdialenosť od iných spotrebičov a nábytku.
- Vždy dávajte pozor, ak presúvate spotrebič, pretože je ťažký. Vždy používajte ochranné rukavice a uzavretú obuv.
- Plochy výrezu utesnite tesniacim materiálom, aby ste predišli vydatiu spôsobenému vlhkosťou.
- Spodnú časť spotrebiča chráňte pred parou a vlhkosťou.
- Spotrebič neinštalujte vedľa dverí ani pod okno. Predídete tak zhodeniu horúceho kuchynského riadu zo spotrebiča pri otvorení dverí alebo okna.
- Každý spotrebič má v dolnej časti chladiace ventilátory.
- Ak je spotrebič nainštalovaný nad zásuvkou:
  - Neskladujte v nej malé kúsky alebo hárky papiera, ktoré by sa mohli vťahovať, pretože by mohli poškodiť chladiace ventilátory alebo ovplyvniť činnosť chladiaceho systému.
  - Medzi spodkom spotrebiča a predmetmi skladovanými v zásuvke zachovajte vzdialenosť minimálne 2 cm.
- Odoberte prípadné oddelovacie panely inštalované v skrinke pod spotrebičom.

## 2.2 Elektrické zapojenie



### **VAROVANIE!**

Nebezpečenstvo požiaru a zásahu elektrickým prúdom.

- Všetky elektrické zapojenia by mal vykonať kvalifikovaný elektroinštalatér.
- Spotrebič musí byť uzemnený.
- Pred akýmkoľvek zásahom odpojte spotrebič od elektrickej siete.
- Uistite sa, že parametre na typovom štítku sú kompatibilné s elektrickým napätím zdroja napájania.
- Skontrolujte, či je spotrebič správne nainštalovaný. Uvoľnený a nesprávny elektrický sieťový kábel alebo zástrčka (ak sa používa) môže spôsobiť nadmerné zohriatie zásuvky.
- Použite vhodný elektrický sieťový kábel.
- Elektrické sieťové káble sa nesmú zamotať.
- Skontrolujte, či je nainštalovaná ochrana proti zásahu elektrickým prúdom.
- Použite káblovú svorku na odľahčenie ťahu.
- Ak zapojíte nejaký elektrický spotrebič do elektrickej siete v blízkosti, dbajte na to, aby sa sieťový kábel alebo zástrčka (ak je k dispozícii) nedotýkala horúceho varného spotrebiča alebo horúcej kuchynského riadu.
- Nepoužívajte viaczásuvkové adaptéry ani predĺžovacie káble.
- Uistite sa, že zástrčka (ak sa používa) alebo prírodný elektrický kábel nie sú poškodené. Ak treba vymeniť poškodený sieťový kábel, kontaktujte náš autorizovaný servis alebo elektrikára.
- Zariadenie na ochranu pred dotykem elektrických častí pod napätím a izolovaných častí treba namontovať tak, aby sa nedalo odstrániť bez nástrojov.
- Sieťovú zástrčku pripojte do sieťovej zásuvky až po dokončení inštalácie. Po inštalácii sa uistite, že máte prístup k sieťovej zástrčke.
- Ak je sieťová zásuvka uvoľnená, nezapájajte do nej sieťovú zástrčku.

- Spotrebič neodpájajte ťahaním za napájací kábel. Vždy ťahajte za sieťovú zástrčku.
- Použite iba správne odpájacie zariadenia: ochranné ističe alebo poistky (skrutkovacie poistky treba vybrať z držiaka), uzemnenia a stýkače.
- Elektrická sieť v domácnosti musí mať odpájacie zariadenie, ktoré umožní odpojenie spotrebiča od elektrickej siete na všetkých póloch. Vzdialenosť kontaktov odpájacieho zariadenia musí byť minimálne 3 mm.

## 2.3 Použitie



### **VAROVANIE!**

Hrozí nebezpečenstvo poranenia, popálenín alebo zásahu elektrickým prúdom.

- Pred prvým použitím odstráňte zo spotrebiča všetky obaly, značenia a ochrannú fóliu (ak je použitá).
- Tento spotrebič je určený iba na použitie v domácnosti.
- Nemeňte technické parametre tohto spotrebiča.
- Zabezpečte, aby boli vetracie otvory voľné.
- Počas činnosti nenechávajte spotrebič bez dozoru.
- Po každom použití varnú zónu vypnite.
- Nespoliehajte sa na detektor varnej nádoby.
- Na varné zóny nekladte príbor ani pokrievky. Môžu sa zohriať.
- Spotrebič nepoužívajte, keď máte mokré ruky, ani keď je v kontakte s vodou.
- Nepoužívajte spotrebič ako pracovný alebo odkladací povrch.
- Ak je povrch spotrebiča popraskaný, ihneď odpojte spotrebič z elektrickej siete. Predídete tak zásahu elektrickým prúdom.
- Keď je spotrebič v prevádzke, používateľa s kardiostimulátorom musia udržiavať vzdialenosť od indukčných varných zón minimálne 30 cm.
- Keď vkladáte pokrm do horúceho oleja, môže olej vyprsknúť.



### **VAROVANIE!**

Hrozí nebezpečenstvo požiaru a výbuchu.

- Tuky a oleje môžu pri zohriatí uvoľňovať horľavé výpary. Pri príprave pokrmov musia byť plamene alebo horúce predmety v dostatočnej vzdialenosti od tukov a olejov.
- Výpary, ktoré sa uvoľňujú z veľmi horúcich olejov, môžu spôsobiť spontánne vznietenie.
- Použitý olej, ktorý môže obsahovať zvyšky pokrmov, môže spôsobiť požiar pri nižšej teplote ako nový olej.
- Horľavé produkty alebo predmety, ktoré obsahujú horľavé látky, nekladajte do spotrebiča, do jeho blízkosti ani naň.



### **VAROVANIE!**

Hrozí nebezpečenstvo poškodenia spotrebiča.

- Horúci kuchynský riad nenechávajte na ovládacom paneli.
- Na sklenený povrch varného panela nekladte horúcu pokrievku varnej nádoby.
- Obsah kuchynského riadu nenechajte vyvrieť.
- Dávajte pozor, aby na spotrebič nespadli predmety alebo kuchynský riad. Mohlo by dôjsť k poškodeniu povrchu spotrebiča.
- Varné zóny nikdy nepoužívajte s prázdny kuchynským riadom ani bez riadu.
- Na spotrebič nedávajte alobal.
- Riad vyrobený z liatiny, hliníka alebo s poškodeným dnom môže spôsobiť poškriabanie skla/sklokeramiky. Pri premiestňovaní týchto predmetov po varnom povrchu ich vždy nadvihnite.
- Tento spotrebič je určený iba na varenie. Nesmie byť použitý na iné účely, napríklad na vykurovanie miestnosti.

## 2.4 Starostlivosť a čistenie

- Spotrebič pravidelne čistite, aby ste predišli znehodnoteniu povrchového materiálu.
- Pred čistením spotrebič vypnite a nechajte vychladnúť.

- Pred údržbou spotrebič odpojte od elektrickej siete.
- Na čistenie spotrebiča nepoužívajte prúd vody ani paru.
- Spotrebič čistite vlhkou mäkkou handričkou. Používajte iba neutrálne saponáty. Nepoužívajte abrazívne prostriedky, drôtenky, rozpúšťadlá ani kovové predmety.

## 2.5 Servis

- Ak treba dať spotrebič opraviť, obráťte sa na autorizované servisné stredisko.

# 3. INŠTALÁCIA



### VAROVANIE!

Pozrite si kapitoly ohľadne bezpečnosti.

## 3.1 Pred inštaláciou

Pred nainštalovaním varného panela si zapíšte informácie uvedené dolu na typovom štítku. Typový štítok s technickými údajmi je umiestnený na spodnej strane varného panela.

Sériové číslo .....

## 3.2 Zabudovateľné varné panely

Zabudovateľné varné panely sa môžu používať až po zabudovaní do vhodnej skrinky alebo do pracovnej dosky, ktoré vyhovujú platným normám.

## 3.3 Napájací kábel

- Varný panel sa dodáva s napájacím káblom.
- Na výmenu poškodeného sieťového kábla použite kábel typu: H05V2V2-F ktorý odolá teplote 90 °C alebo vyššej. Obráťte sa na miestne servisné stredisko.

- Používajte iba originálne náhradné súčiastky.

## 2.6 Likvidácia



### VAROVANIE!

Hrozí nebezpečenstvo poranenia alebo udusenía.

- Informácie o správnej likvidácii spotrebiča vám poskytne váš miestny úrad.
- Spotrebič odpojte od elektrickej siete.
- Prívodný elektrický kábel odrežte blízko pri spotrebiči a zlikvidujte ho.

## 3.4 Inštalácia

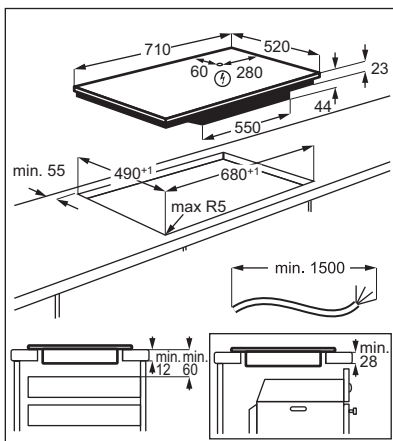
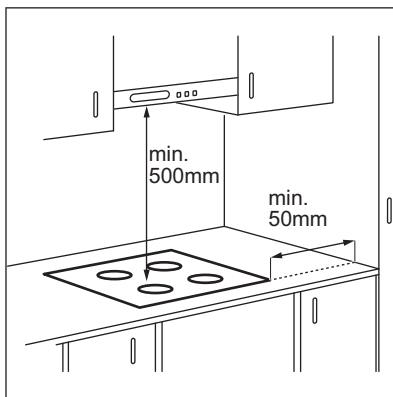





Ak je spotrebič nainštalovaný nad zásuvkou, počas varenia sa vplyvom vetrania varného panela môžu zohriať predmety uložené v zásuvke.

## 4. POPIS VÝROBKU

### 4.1 Rozloženie varného povrchu

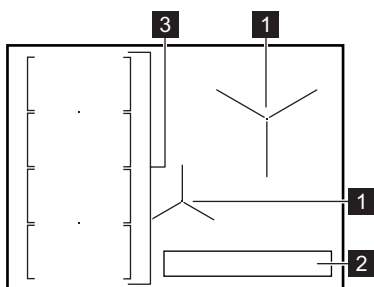

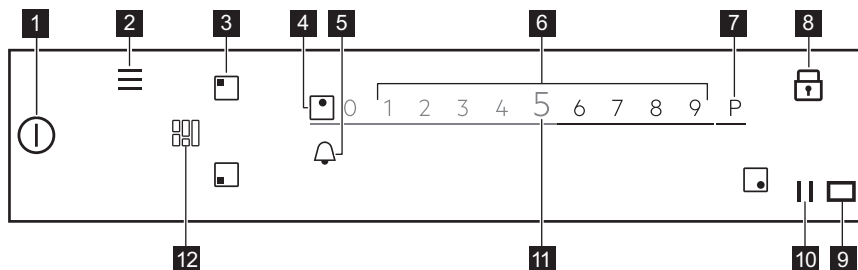

- 1** Indukčná varná zóna
- 2** Ovládací panel
- 3** Flexibilná indukčná varná oblasť pozostáva zo štyroch častí

### 4.2 Rozloženie ovládacieho panela



Ak chcete vidieť dostupné nastavenia, dotknite sa príslušného symbolu.

Symbol	Poznámka
<b>1</b> ①	ZAP/VYP Na zapnutie a vypnutie varného panela.
<b>2</b> ≡	Ponuka Na otvorenie a zatvorenie ponuky Ponuka..
<b>3</b> ◻	Výber zóny Na aktivovanie posuvného ovládača pre zvolenú zónu.
<b>4</b> -	Ukazovateľ zóny Zobrazuje, pre ktorú zónu je posuvný ovládač aktívny.
<b>5</b> 🔔	- Na nastavenie funkcií časovača.

Symbol	Poznámka
<b>6</b> -	Posuvný ovládač Na úpravu varného stupňa.
<b>7</b> P	PowerBoost Na zapnutie funkcie.
<b>8</b> 	Blokovanie ovládania Na zapnutie a vypnutie funkcie.
<b>9</b> 	- Okienko Hob <sup>2</sup> Hood komunikátora infračerveného signálu. Neprikrývajte.
<b>10</b>	Prestávka Na zapnutie a vypnutie funkcie.
<b>11</b> 0 - 9	- Na zobrazenie aktuálneho varného stupňa.
<b>12</b> 	FlexiBridge Na prepínanie medzi tromi režimami funkcie.

### 4.3 OptiHeat Control (3-stupňový ukazovateľ zvyškového tepla)



#### **VAROVANIE!**

III / II / I Hrozí

nebezpečenstvo popálenia zvyškovým teplom.

Ukazovateľ signalizuje úroveň zvyškového tepla.

Indukčné varné zóny generujú teplo potrebné na varenie priamo v dne nádoby na varenie. Sklokeramika sa ohreje teplom riadu na varenie.

## 5. RÝCHLY SPRIEVODCA

### 5.1 Používanie dotykovej obrazovky

- Na zapnutie danej voliteľnej funkcie sa dotknite príslušného symbolu na displeji.
- Zvolená funkcia sa zapne, keď zdvihnete prst z displeja.
- Na posúvanie dostupnými funkciami použite rýchly pohyb alebo potiahnite prst po displeji.
- Rýchlosť pohybu určuje rýchlosť posúvania obrazovky.
- Posúvanie sa zastaví samovoľne alebo ho môžete zastaviť okamžite dotykom displeja.
- Môžete zmeniť väčšinu parametrov zobrazených na displeji dotykom príslušných symbolov.
- Požadovanú funkciu alebo čas môžete nastaviť posúvaním zoznamu

alebo dotknutím sa voliteľnej funkcie, ktorú chcete vybrať.

- Keď je varný panel zapnutý a niektoré zo symbolov sa na displeji prestanú zobrazovať, dotknite sa ľubovoľného miesta na displeji. Všetky symboly sa znovu zobrazia.
- U niektorých funkcií sa pri spustení zobrazí automaticky otvára okno s dodatočnými informáciami.
- Môžu byť použité iba podsvietené symboly.
- Najprv zvolíte zónu, aby ste zapli funkcie časovača.

### 5.2 Ponuka štruktúra

Ak chcete otvoriť a zmeniť nastavenia varného panela alebo zapnúť niektoré funkcie, dotknite sa . Tabuľka zobrazuje základnú štruktúru Ponuka.

**Ponuka**

Sprievodca pečením		
Funkcie varného panela	PowerSlide	
	Topenie	
Nastavenia	Detská poistka	
	Stopky	
	Hob <sup>2</sup> Hood	H0 - Vyp
		H1 - Iba osvetlenie
		H2 - Nízka rýchlosť ventilátora
		H3 - Autom. vent. Nízka rýchl.
		H4 - Autom. vent. Stredná rýchl.
		H5 - Autom. vent. Vysoká rýchl.
	H6 - Autom. vent. Zvýšená rýchl.	
	Nastavenie	Sprievodca pečením
		Jazyk
		Tóny tlačidiel
		Hlasitosť zvuku
		Jas displeja
		Režim Demo
	Servis	Licencia
		Zobrazit' verziu softvéru
		História upozornení
		Obnovit' nastavenia

Ak chcete zatvoriť Ponuka, dotknite sa  alebo pravej strany displeja v oblasti mimo automaticky otváraného okna. Na navigovanie v Ponuka použite < alebo >.

Keď sa dotknete a podržíte niektorú z voliteľných funkcií dostupnú v Ponuka,

zobrazí sa krátky popis. V záujme jednoduchšej navigácie v Ponuka postupujte podľa uvedených pokynov.

Ak ste naspodku Ponuka, posúvajte sa v zozname nahor a použite < alebo sa dotknite , aby ste opustili Ponuka.

**6. PRED PRVÝM POUŽITÍM****VAROVANIE!**

Pozrite si kapitoly ohľadne bezpečnosti.

## 6.1 Prvé zapojenie do elektrickej siete

Po zapojení spotrebiča do elektrickej siete je potrebné nastaviť Jazyk, Jas displeja a Hlasitosť zvuku.

Nastavenia môžete zmeniť v Ponuka > Nastavenia > Nastavenie. Pozrite si časť „Každodenné používanie“.

# 7. KAŽDODENNÉ POUŽÍVANIE



### VAROVANIE!

Pozrite si kapitoly ohľadne bezpečnosti.

## 7.1 Zapnutie a vypnutie

Ak chcete varný panel zapnúť alebo vypnúť, dotknite sa tlačidla ① na 1 sekundu.

## 7.2 Automatické vypínanie

**Funkcia automaticky vypne varný panel, ak:**

- všetky varné zóny sú vypnuté,
- po zapnutí varného panela nenastavíte žiadny varný stupeň,
- rozležete alebo položíte niečo na ovládací panel na viac ako 10 sekúnd (panvicu, handru atď.). Zaznie zvukový signál a varný panel sa vypne. Odstráňte príslušný predmet alebo vyčistite ovládací panel.
- varný panel sa veľmi zohreje (napr. po vyvretí celého obsahu nádoby). Pred opätovným použitím varného panela nechajte varnú zónu vychladnúť.
- používate nesprávny kuchynský riad alebo nie je na danej zóne žiaden riad. Bliká biely symbol varnej zóny a indukčná varná zóna sa automaticky vypne po 1 minúte.
- ak nevypnete varnú zónu alebo nezmeníte varný stupeň. Po čase sa zobrazí hlásenie a varný panel sa vypne.

**Varné stupne a časy, po ktorých sa varný panel vypne:**

Varný stupeň	Varný panel sa vypne po
1 - 2	6 hodinách
3 - 5	5 hodinách

Varný stupeň	Varný panel sa vypne po
6	4 hodinách
7 - 9	1,5 hodine

## 7.3 Varný stupeň

- Zapnite varný panel.
- Položte panvicu na zvolenú varnú zónu.

Posúvač pre zvolený varnú zónu sa zobrazí na displeji a je aktívny 8 sekúnd.

- Nastavte želaný varný stupeň dotykom alebo posunom prsta.

Symbol sa sfarbí načerveno a zväčší sa.

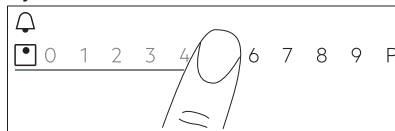

## 7.4 Používanie varných zón

Kuchynský riad položte do stredu zvolenej varnej zóny. Indukčné varné zóny sa automaticky prispôbujú veľkosti dna riadu.

Keď položíte hrniec na zvolenú varnú zónu, hrniec ju automaticky rozpozná a na displeji sa zobrazí príslušný posúvač. Posúvač je viditeľný 8 sekúnd, potom sa displej vráti do hlavného náhľadu. Na rýchlejšie zatvorenie posúvača klepnite na obrazovku mimo oblasti posúvača.

Keď sú zapnuté iné zóny, varný stupeň zóny, ktorú chcete použiť, môže byť obmedzený. Pozrite si časť „Správa výkonu“.

- i** Uistite sa, že je hrniec vhodný pre indukčné varné panely. Bližšie informácie o typoch kuchynského riadu nájdete v časti „Tipy a rady“. Veľkosť hrnca skontrolujte v časti „Technické údaje“.

## 7.5 PowerBoost

Táto funkcia aktivuje väčší výkon pre príslušnú indukčnú varnú zónu v závislosti od veľkosti kuchynského riadu. Funkciu môžete zapnúť iba na obmedzený čas.

1. Najprv sa dotknite želaného symbolu zóny.
2. Dotknite sa **P** alebo posuňte prst doprava, aby ste zapli funkciu pre zvolenú varnú zónu.

Symbol sa sfarbí načerveno a zväčší sa. Funkcia sa vypne automaticky. Na vypnutie funkcie ručne vyberte zónu a zmeňte jej varný stupeň.

- i** Pre maximálne hodnoty trvania si pozrite tabuľku „Technické údaje“.

## 7.6 Správa výkonu

- Varné zóny sú zoskupené podľa polohy a počtu fáz varného panela. Pozrite si obrázok.
- Každá fáza má maximálnu elektrickú výkonovú kapacitu 3 680 W.
- Funkcia rozloží výkon medzi varné zóny pripojené do rovnakej fázy.
- Funkcia sa aktivuje vtedy, keď celkové výkonové zaťaženie varných zón pripojených na jednu fázu presiahne 3 680 W.
- Funkcia znižuje výkon ostatných varných zón pripojených k rovnakej fáze, čo má vplyv na dostupný varný stupeň.
- Maximálny varný stupeň je zobrazený na posúvači. Sú aktívne iba biele číslice.
- Ak nie je dostupný vyšší varný stupeň, najprv zredukujte ostatné varné zóny.

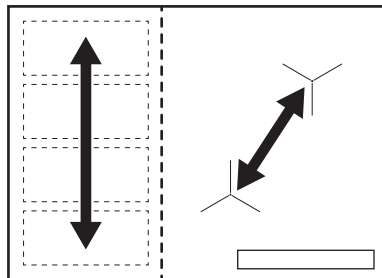



## 7.7 Časovač

### Odpočítavajúci časovač

Pomocou tejto funkcie môžete nastaviť ako dlho má byť zapnutá varná zóna pre jedno konkrétne varenie.

Funkciu môžete nastaviť pre každú varnú zónu samostatne.



1. Najprv nastavte varný stupeň pre príslušnú varnú zónu a potom nastavte funkciu.
2. Dotknite sa symbolu zóny.
3. Dotknite sa . Na displeji sa zobrazí okno ponuky časovača.
4. Funkciu zapnete začiarknutím .

Symbol sa zmení na  .

5. Posuňte prst doľava alebo doprava, aby ste vybrali želaný čas (napr. hodiny a/alebo minúty).
6. Dotykom Ok potvrdte voľbu.

Môžete tiež zvoliť **X**, aby ste zrušili váš výber.

Po uplynutí nastaveného času zaznie

zvukový signál a bude blikať . Ak chcete signál vypnúť, dotknite sa tlačidla .

Ak chcete funkciu vypnúť, zmeňte nastavenie varného stupňa na **0**.

Alternatívne sa na vypnutie funkcie

dotknite  naľavo od hodnoty časovača,

dotknite sa **X** vedľa a potvrdte váš výber keď sa zobrazí automaticky otvárané okno.



## Kuchynský časomer

Túto funkciu môžete použiť, keď je varný panel zapnutý ale varné zóny nie sú v činnosti.

Táto funkcia nemá vplyv na činnosť varných zón.

1. Zvoľte ľubovoľnú varnú zónu. Na displeji sa zobrazí príslušný posúvač.
2. Dotknite sa . Na displeji sa zobrazí okno ponuky časovača.
3. Posuňte prst doľava alebo doprava, aby ste vybrali želaný čas (napr. hodiny a minúty).
4. Dotykom Ok potvrdíte voľbu.

Môžete tiež zvoliť **X**, aby ste zrušili váš výber.



Po uplynutí nastaveného času zaznie zvukový signál a bude blikať . Ak chcete signál vypnúť, dotknite sa tlačidla .

Na vypnutie funkcie sa dotknite  naľavo od hodnoty časovača, dotknite sa **X** a potvrdíte váš výber keď sa zobrazí automaticky otvárané okno.

## Stopky

Funkcia automaticky začne odpočítavanie po zapnutí varnej zóny. Túto funkciu môžete použiť na monitorovanie dĺžky prevádzky varnej zóny.

1. Dotknite sa  pre prístup k Ponuka.
2. Posúvajte Ponuka, aby ste zvolili Nastavenia > Stopky.
3. Dotknite sa, aby ste zapli/vypli funkciu.



Na opustenie Ponuka sa dotknite  alebo pravej strany displeja v oblasti mimo automaticky otváraného okna. Na navigovanie v Ponuka použite  alebo .

Keď nadvihnete hrniec, funkcia sa nezastaví. Na resetovanie funkcie a jej opätovné ručné zapnutie sa dotknite  a zvoľte Obnoviť z automaticky otváraného okna. Táto funkcia začne odpočítavanie od

0. Na Prestávka funkcie pre jedno konkrétne varenie sa dotknite  a zvoľte Prestávka z automaticky otváraného okna. Zvoľte Start, aby pokračovalo varenie.

## 7.8 Prestávka

Táto funkcia nastaví všetky zapnuté varné zóny na najnižší varný stupeň.

Keď je funkcia zapnutá, môžete použiť iba symboly  a . Všetky ostatné symboly na ovládacom paneli sú zamknuté.

Funkcia nezastaví funkcie časovača.

Dotykom tlačidla  zapnete funkciu.

Rozsvieti sa symbol . Varný stupeň je znížený na 1.

Ak chcete túto funkciu vypnúť, dotknite sa symbolu .

Funkcia vypne PowerBoost. Najvyšší varný stupeň sa opäť zapne keď sa znova dotknete .

## 7.9 Zámok

Ovládací panel môžete zablokovať počas prevádzky varného panela. Táto funkcia zabráni neúmyselnej zmene varného stupňa.

Najprv nastavte varný stupeň.

Dotykom tlačidla  zapnete funkciu.



Ak chcete túto funkciu vypnúť, podržte tlačidlo  3 sekundy.

 Keď vypnete varný panel, vypnete aj túto funkciu.

## 7.10 Detská poistka

Táto funkcia zabráni neúmyselnému zapnutiu varného panela.



1. Dotknite sa  na displeji, aby ste otvorili Ponuka.
2. Vyberte Nastavenia > Detská poistka zo zoznamu.
3. Zapnite vypínač a dotknite sa písmen A-O-X v abecednom poradí, aby ste zapli funkciu. Ak chcete funkciu deaktivovať, vypnite vypínač.

Na opustenie Ponuka sa dotknite  alebo pravej strany displeja v oblasti mimo automaticky otváraného okna. Na navigovanie v Ponuka použite  alebo .

## 7.11 Jazyk

1. Dotknite sa  na displeji, aby ste otvorili Ponuka.
2. Vyberte Nastavenia > Nastavenie > Jazyk zo zoznamu.
3. Vyberte vhodný jazyk zo zoznamu.



Ak vyberiete zlý jazyk, dotknite sa . Zo zoznamu, ktorý sa zobrazí, vyberte tretiu možnosť a potom dvakrát poslednú možnosť. Nakoniec vyberte možnosť vpravo.

Na opustenie Ponuka sa dotknite  alebo pravej strany displeja v oblasti mimo automaticky otváraného okna. Na navigovanie v Ponuka použite  alebo .

## 7.12 Tóny tlačidiel / Hlasitosť zvuku

Môžete vybrať aký typ zvuku vydá váš varný panel alebo vypnúť zvuky. Môžete si vybrať medzi kliknutím (predvolene) alebo pípnutím.

1. Dotknite sa  na displeji, aby ste otvorili Ponuka.
2. Vyberte Nastavenia > Nastavenie > Tóny tlačidiel / Hlasitosť zvuku zo zoznamu.
3. Vyberte vhodnú voliteľnú funkciu.



Na opustenie Ponuka sa dotknite  alebo pravej strany displeja v oblasti mimo automaticky otváraného okna. Na navigovanie v Ponuka použite  alebo .

## 7.13 Jas displeja

Môžete zmeniť jas displeja.

K dispozícii sú 4 úrovne jasu, pričom 1 je najnižšia a 4 je najvyššia.



1. Dotknite sa  na displeji, aby ste otvorili Ponuka.
2. Vyberte Nastavenia > Nastavenie > Jas displeja zo zoznamu.
3. Vyberte vhodnú úroveň.



Na opustenie Ponuka sa dotknite  alebo pravej strany displeja v oblasti mimo automaticky otváraného okna. Na navigovanie v Ponuka použite  alebo .

## 7.14 Sprievodca pečením

Táto funkcia prispôsobí teplotu rôznym typom jedla a zachová ju počas varenia. Je možné ju aktivovať iba pre ľavú prednú varnú zónu alebo obe zóny vľavo počas funkcie premostenia.

1. Dotknite sa  na displeji, aby ste otvorili Ponuka.
2. Zvoľte Sprievodca pečením a vyberte zo zoznamu typ jedla, ktorý chcete pripraviť.  
Pre každý typ jedla je k dispozícii niekoľko voliteľných funkcií. Postupujte podľa pokynov zobrazených na displeji.
  - Môžete sa dotknúť Ok na vrchu automaticky otváraného okna, aby ste použili predvolené nastavenia.
  - Môžete nastaviť funkciu časomera. Keď hrniec dosiahne určenú teplotu, môžete aktivovať časovač.
  - Môžete zmeniť predvolený varný stupeň.
3. Keď hrniec dosiahne určenú teplotu, zaznie zvukový signál a zobrazí sa automaticky otvárané okno. Na zatvorenie okna a spustenie funkcie sa dotknite Ok. Na vypnutie okna natrvalo začiarňte  než zapnete funkciu.

Na vypnutie funkcie sa dotknite  a Stop alebo sa dotknite  a vyberte Sprievodca pečením, zvoľte nejaký typ jedla a dotknite sa Stop.

Na opustenie Ponuka sa dotknite  alebo pravej strany displeja v oblasti mimo automaticky otváraného okna. Na navigovanie v Ponuka použite  alebo .

## 7.15 Topenie

Túto funkciu môžete použiť na roztopenie rôznych výrobkov, napr.

čokolády alebo masla. Túto funkciu môžete použiť iba pre jednu varnú zónu počas jedného konkrétneho varenia.

1. Dotknite sa  na displeji, aby ste otvorili Ponuka.
2. Vyberte Funkcie varného panela > Topenie zo zoznamu.
3. Dotknite sa Start.  
Treba vybrať želanú zónu.  
Zobrazí sa automaticky otvárané okno s dotazom, či chcete zrušiť predchádzajúce nastavenie varného stupňa, ak bol nejaký nastavený.

Na opustenie Ponuka sa dotknite  alebo pravej strany displeja v oblasti mimo automaticky otváraného okna. Na navigovanie v Ponuka použite < alebo >.

Na zastavenie funkcie sa dotknite symbolu výberu zóny a potom sa dotknite Stop.

## 7.16 Hob<sup>2</sup>Hood

Je to vyspelá automatická funkcia spájajúca varný panel so špeciálnym odsávačom pár. Varný panel aj odsávač pár komunikujú infračerveným signálom. Rýchlosť ventilátora sa určuje automaticky podľa nastaveného režimu a teploty najhorúcejšieho hrnca na varnom paneli.

Pri väčšine odsávačov pár je systém diaľkového ovládania najprv vypnutý. Zapnite ho pred použitím tejto funkcie. Ďalšie informácie nájdete v používateľskej príručke odsávača pár.

Táto funkcia je v činnosti automaticky medzi režimami H2 a H6. Panel je pôvodne nastavený na H5. Odsávač pár zareaguje pri každom použití varného panela. Varný panel automaticky meria teplotu kuchynského riadu a upravuje rýchlosť ventilátora. Varný panel môžete zvolením H1 nastaviť tak, aby aktivoval iba osvetlenie.



Ak zmeníte rýchlosť ventilátora na odsávači pár, deaktivuje sa predvolené pripojenie k varnému panelu. Funkciu znova aktivujete ZAPNUTÍM a VYPNUTÍM oboch spotrebičov.

Režim	Automatické osvetlenie	Varenie 1)	Smaženie <sup>2)</sup>
H0	Vypnúť	Vypnúť	Vypnúť
H1	Zapnúť	Vypnúť	Vypnúť
H2 <sup>3)</sup>	Zapnúť	Rýchlosť ventilátora 1	Rýchlosť ventilátora 1
H3	Zapnúť	Vypnúť	Rýchlosť ventilátora 1
H4	Zapnúť	Rýchlosť ventilátora 1	Rýchlosť ventilátora 1
H5	Zapnúť	Rýchlosť ventilátora 1	Rýchlosť ventilátora 2
H6	Zapnúť	Rýchlosť ventilátora 2	Rýchlosť ventilátora 3

1) Varný panel zaregistruje proces vrenia a zapne rýchlosť ventilátora podľa automatického režimu.

2) Varný panel zaregistruje proces smaženia a zapne rýchlosť ventilátora podľa automatického režimu.

3) Tento režim zapne ventilátor s osvetlením a nezávisí od teploty.

## Zmena režimov

Ak nie ste spokojní s úrovňou hlučnosti/rýchlosťou ventilátora, môžete prepnúť režim manuálne.

1. Dotknite sa .

Zo zoznamu zvoľte Nastavenia > Hob<sup>2</sup>Hood.

2. Vyberte vhodný režim.

Ak chcete zatvoriť Ponuka, dotknite sa  alebo pravej strany displeja v oblasti mimo automaticky otváraného okna.



Keď po skončení varenia vypnete varný panel, môže ventilátor odsávača pár istý čas ešte pracovať. Potom systém automaticky vypne ventilátor a zabráni

náhodnému zapnutiu ventilátora najbližších 30 sekúnd.

Osvetlenie odsávača pár sa vypne 2 minúty po vypnutí varného panela.

## 8. FLEXIBILNÁ INDUKČNÁ VARNÁ OBLASŤ



### VAROVANIE!

Pozrite si kapitoly o ohľadne bezpečnosti.

### 8.1 FlexiBridge

Oblasť na ľavej strane môžete spojiť do dvoch varných zón s rôznymi veľkosťami, alebo do jednej veľkej varnej oblasti. Môžete si zvoliť kombináciu 4 častí v závislosti od veľkosti kuchynského riadu, ktorý chcete použiť. Ukazovatele varných zón sa automaticky zmenia a zobrazia možnú kombináciu.

FlexiBridge Štandardom je predvolený režim, ktorý sa aktivuje automaticky pri zapnutí varného panela. Dve varné zóny budú fungovať samostatne.

Dotykom tlačidla  prepnete medzi režimami FlexiBridge.

### 8.2 FlexiBridge Štandardný režim

Tento režim sa aktivuje pri zapnutí varného panela. Spája časti do dvoch samostatných varných zón. Pre každú zónu môžete samostatne nastaviť varný stupeň.

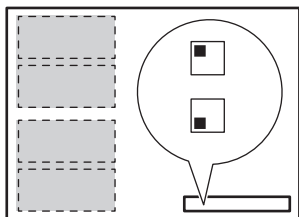

Správna poloha kuchynského riadu:

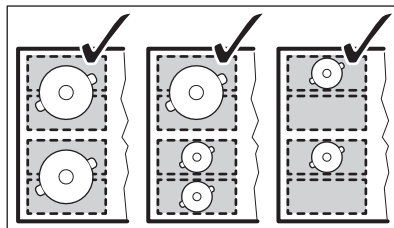

Nesprávna poloha kuchynského riadu:

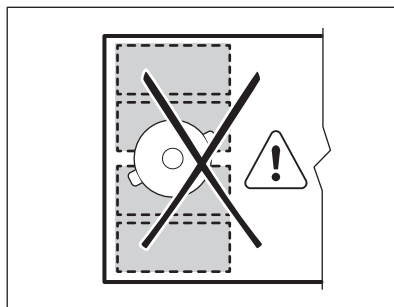

### 8.3 FlexiBridge Režim Big Bridge

Režim zapnete tak, že sa budete dotýkať , kým sa nezobrazí správny ukazovateľ režimu. Tento režim spája tri zadné časti do jednej varnej zóny. Predná časť nie je pripojená a funguje ako samostatná varná zóna. Môžete nastaviť varný stupeň samostatne pre každú zónu.

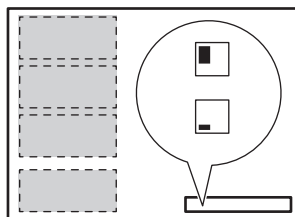

Správna poloha kuchynského riadu:

Pri používaní tohto režimu musíte kuchynský riad položiť na tri spojené časti. Ak použijete kuchynský riad menší než dve časti, na displeji sa rozblíkajú  a zóna sa po 1 minúte vypne.

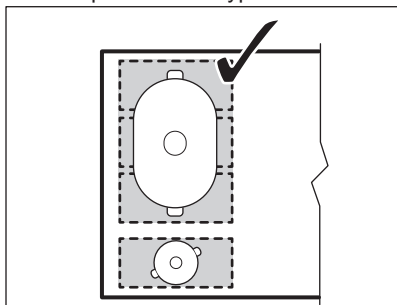

**Nesprávna poloha kuchynského riadu:**

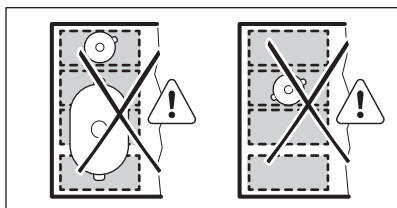

## 8.4 FlexiBridge Režim Max Bridge

Režim zapnete tak, že sa budete dotýkať , kým sa nezobrazí správny ukazovateľ režimu. Tento režim spája všetky časti do jednej varnej zóny.

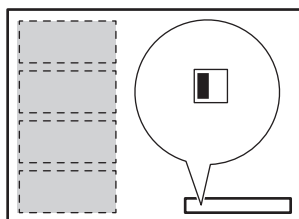

**Správna poloha kuchynského riadu:**

Ak chcete použiť tento režim, musíte kuchynský riad položiť na štyri spojené časti. Ak použijete kuchynský riad menší než tri časti, na displeji sa zobrazí  a zóna sa po 1 minúte vypne.

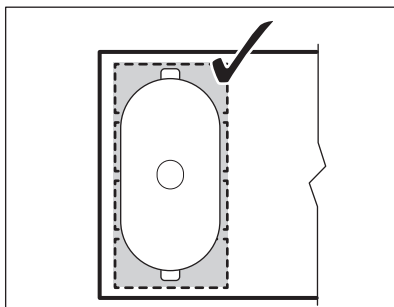

**Nesprávna poloha kuchynského riadu:**

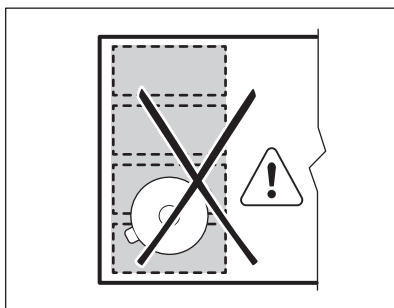



## 8.5 PowerSlide

Táto funkcia umožňuje nastaviť teplotu premiestnením kuchynského riadu na iné miesto na indukčnom varnom povrchu. Táto funkcia automaticky rozdeľuje ľavé varné zóny na tri oblasti s rôznymi varnými stupňami. Varný panel rozpozná polohu kuchynského riadu a náležite upraví prednastavenie úrovne výkonu. Hrniec môžete položiť do prednej, strednej alebo zadnej polohy. Ak položíte riad dopredu, zohrieva sa pri najvyššom varnom stupni (napr. 9). Varný stupeň znížite presunutím riadu do strednej (varný stupeň -5) alebo zadnej polohy (varný stupeň -1).



Keď je zapnutá táto funkcia, použite iba jeden hrniec s minimálnym priemerom dna 160 mm.

1. Dotknite sa  raz.
2. Posúvajte sa v Ponuka > Funkcie varného panela, aby ste vybrali funkciu zo zoznamu.

- Ak je v činnosti niektorá z ľavých varných zón, zobrazí sa automaticky otvárané okno so žiadosťou o potvrdenie, či chcete alebo nechcete zrušiť predchádzajúce varné stupne.
- Na displeji sa zobrazí symbol  a symboly troch zón s predvolenými varnými stupňami.

Predvolený varný stupeň môžete zmeniť podľa vašich potrieb a varný stupeň sa uloží na budúce použitie.

3. Hrnec vložte na varnú zónu s požadovaným varným stupňom. Kuchynský riad umiestnite na stred požadovanej zóny a uistite sa, že

nezakrývate susedné zóny. Rozsvietia sa červené ukazovatele. Funkciu nie je možné aktivovať pokiaľ nevidíte červené ukazovatele. Ak chcete zmeniť polohu hrnca, nadvihnite ho a položte na inú zónu. Posúvanie riadu môže spôsobiť škrabance a sfarbenie na povrchu.

Funkciu vypnete dotykom , zobrazí sa automaticky otvárané okno. Dotykom tlačidla Stop vypnete funkciu. Môžete tiež vypnúť funkciu z ponuky Ponuka.



Hrnec z času na čas posuňte. Funkcia sa vypne po 10 minútach nečinnosti.

## 9. TIPY A RADY



### VAROVANIE!

Pozrite si kapitoly o hľadne bezpečnosti.

### 9.1 Kuchynský riad



Pri indukčných varných zónach vytvára silné elektromagnetické pole teplo v kuchynských nádobách veľmi rýchlo.



Indukčné varné zóny používajte s vhodným riadom

#### Materiál varných nádob

- **vhodný:** liatina, oceľ, smaltovaná oceľ, antikoro, riad s viacvrstvovým dnom (označený výrobcom ako vhodný pre indukčné varné panely).
- **nehodný:** hliník, meď, mosadz, sklo, keramika, porcelán.

#### Kuchynský riad je vhodný pre indukčný varný panel, ak:

- po nastavení varnej zóny na najvyšší varný stupeň zovrie voda veľmi rýchlo,
- ak sa ku dnu nádoby pritiahne magnet.



Dno kuchynského riadu musí byť hrubé a ploché. Pred položením panvic na povrch varného panela sa uistite, že sú ich dna čisté a suché.

#### Rozmery kuchynského riadu

Indukčné varné zóny sa automaticky prispôbujú veľkosti dna riadu.

Účinnosť varných zón závisí od priemeru dna kuchynského riadu. Kuchynský riad s priemerom dna menším ako je minimálny rozmer absorbuje iba časť ohrevného výkonu, ktorý vytvára varná zóna.



Pozrite si časť „Technické údaje“.

### 9.2 Vhodné panvice pre funkciu Piecť na panvici

Používajte iba panvice s plochým dnom. Vhodnosť panvice overíte takto:

1. Panvicu otočte hore dnom.
2. Na dno panvice položte pravítko.
3. Medzi pravítko a dno panvice skúste vložiť mincu v hodnote 1, 2 alebo 5 eurocentov (alebo podobne hrubú mincu).

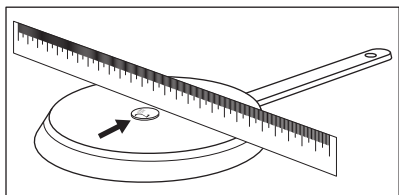

a. Ak medzi pravítko a panvicu vložíte mincu, panvica nie je správna.

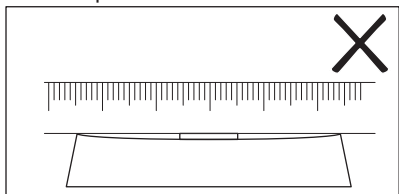

b. Ak medzi pravítko a panvicu mincu nemôžete vložiť, panvica je správna.

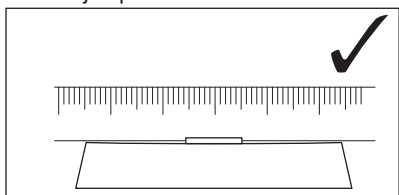

### 9.3 Zvuky počas prevádzky

#### Ak je počuť:

- praskanie: riad je vyrobený z rôznych materiálov (sendvičová štruktúra).
- pískanie: používate varnú zónu s vysokým výkonom a kuchynský riad je

vyrobený z rôznych materiálov (sendvičová štruktúra).

- hučanie: pri používaní vysokých výkonov.
- cvakanie: dôjde k elektrickému zopnutiu, hrniec je zistený po umiestnení na varný panel.
- svišťanie, bzučanie: pri činnosti ventilátora.

**Zvuky sú normálne a neznamenajú žiadnu poruchu varného panela.**

### 9.4 Öko Timer (Časovač Eko)

V záujme úspory energie sa ohrev varnej zóny vypne pred signálom časomera odpočítavajúceho smerom nadol. Rozdiel v prevádzkovom čase závisí od varného stupňa a trvania procesu varenia.

### 9.5 Príklady použitia na varenie

Vzájomný vzťah medzi nastaveným varným stupňom a spotrebou energie varnej zóny nie je lineárny. Zvýšenie nastavenia varného stupňa nie je priamoúmerné zvýšeniu spotreby energie. To znamená, že varná zóna nastavená na stredne intenzívny varný stupeň využíva menej ako polovicu svojho výkonu.



Údaje uvedené v tabuľke sú iba orientačné.

Varný stupeň	Použitie:	Čas (min)	Rady
1	Udržiavanie teploty hotových jedál.	podľa potreby	Na kuchynský riad položte pokrievku.
1 - 2	Holandská omáčka, topenie: maslo, čokoláda, želatína.	5 - 25	Z času na čas premiešajte.
1 - 2	Zahustenie: nadýchané omelety, volské oká.	10 - 40	Varte s pokrievkou.
2 - 3	Dusenie ryže a jedál s mliečnym základom, prihrievanie hotových jedál.	25 - 50	Pridajte aspoň dvakrát toľko tekutiny ako ryže, mliečne jedlá v polovici varenia premiešajte.

Varný stupeň	Použitie:	Čas (min)	Rady
3 - 4	Dusenie zeleniny, rýb, mäsa.	20 - 45	Pridajte niekoľko polievkových lyžíc tekutiny.
4 - 5	Dusenie zemiakov v pare.	20 - 60	Použite max. ¼ l vody na 750 g zemiakov.
4 - 5	Varenie väčšieho množstva jedla, omáčok a polievok.	60 - 150	Max. 3 l tekutiny plus prísady.
6 - 7	Jemné vyprážanie: rezne, teľacie cordon bleu, kotlety, mäsové guľky, klobásky, pečieň, zasmažka, vajíčka, lievance, šišky.	podľa potreby	Po uplynutí polovice času obráťte.
7 - 8	Vyprážanie pri vyššej teplote, zemiakové placky, steaky, rezne.	5 - 15	Po uplynutí polovice času obráťte.
9	Varenie vody, varenie cestovín, príprava mäsa (guláš, ragú), vyprážené hranolčeky.		
<b>P</b>	Varenie veľkého množstva vody. PowerBoost je aktívna.		

## 9.6 Rady a tipy pre Hob<sup>2</sup>Hood

Používanie varného panela s funkciou:

- Panel odsávača pár chráňte pred priamym slnečným svetlom.
- Na panel odsávača pár nemierte halogénové svetlo.
- Ovládací panel varného panela nezakrývajte.
- Nerušte signál medzi varným panelom a odsávačom pár (napr. rukou, rukoväťou kuchynského riadu alebo vysokým hrncom). Pozrite si obrázok.

**Odsávač pár na obrázku slúži iba na ilustračné účely.**

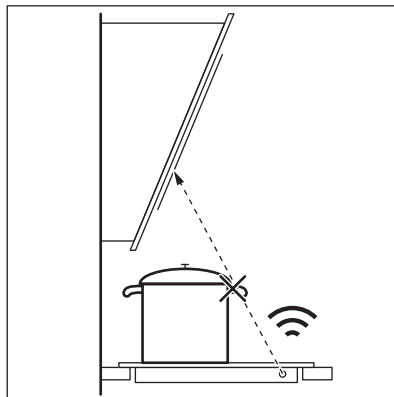

**i** Okienko Hob<sup>2</sup>Hood komunikátora infračerveného signálu udržiavajte čisté.

**i** Iné spotrebiče ovládané na diaľku môžu blokovat' signál. Nepoužívajte takúto spotrebiče v blízkosti varného panela pri zapnutí funkcie Hob<sup>2</sup>Hood.

**Odsávače pár s funkciou Hob<sup>2</sup>Hood**

Celý sortiment odsávačov pár, ktoré podporujú túto funkciu, nájdete na našej webovej stránke. Odsávače pár

spoločnosti Electrolux, ktoré podporujú túto funkciu, musia mať symbol .

## 10. OŠETROVANIE A ČISTENIE



### VAROVANIE!

Pozrite si kapitoly ohľadne bezpečnosti.

### 10.1 Všeobecné informácie

- Varný panel očistíte po každom použití.
- Dbajte na to, aby bola dolná časť kuchynského riadu vždy čistá.
- Škrabance a tmavé škvrny na povrchu neovplyvňujú funkčnosť varného panela.
- Používajte špeciálny čistič určený na povrch varného panela.
- Na sklo použite špeciálnu škrabku.



Potlač na flexibilnej indukčnej varnej oblasti sa môže posúvaním riadu zašpiniť alebo zmeniť farbu. Túto oblasť môžete normálne vyčistiť.

### 10.2 Čistenie varného panela

- **Okamžite odstráňte:** roztopený plast, plastová fólia, cukor a potraviny s

cukrom, inak môžu nečistoty spôsobiť poškodenie varného panela. Dávajte pozor, aby ste sa nepopáliili.

Špeciálnu škrabku priložte na sklenený povrch tak, aby bola naklonená v ostrom uhle, a čepeľ posúvajte po povrchu.

- **Po dostatočnom vychladnutí varného panela odstráňte:** usadeniny vodného kameňa, škvrny od vody, mastné škvrny, lesklé kovové farebné fľaky. Varný panel vyčistíte vlhkou handričkou s neabrazívnym čistiacim prostriedkom. Po čistení utrite varný panel mäkkou handričkou.
- **Odstráňte lesklé kovové fľaky:** použijete roztok vody a octu a vyčistíte sklenený povrch handričkou.
- Povrch varného panela má horizontálne drážky. Varný panel vyčistíte vlhkou handričkou a malým množstvom umývacieho prostriedku plynulým pohybom zľava doprava. Po čistení utrite varný panel mäkkou handričkou zľava doprava.

## 11. RIEŠENIE PROBLÉMOV



### VAROVANIE!

Pozrite si kapitoly ohľadne bezpečnosti.



### 11.1 Čo robiť, keď...

Problém	Možné príčiny	Riešenie
Varný panel sa nedá zapnúť ani používať.	Varný panel nie je pripojený k zdroju elektrického napájania alebo je pripojený nesprávne.	Skontrolujte, či je varný panel správne pripojený k zdroju elektrického napájania. Pozrite si schému zapojenia.

Problém	Možné príčiny	Riešenie
	Je vypálená poisťka.	Skontrolujte, či je príčinou poruchy práve poisťka. Ak sa poisťka vypáli opakovane, obráťte sa na kvalifikovaného elektrikára.
	Nenastavili ste varný stupeň do 60 sekúnd.	Varný panel znovu zapnite a do 60 sekúnd nastavte varný stupeň.
	Naraz ste sa dotkli 2 alebo viacerých senzorových tlačidiel.	Dotknite sa iba jedného senzorového tlačidla.
	Funkcia Prestávka je zapnutá.	Pozrite si časť „Každodenné používanie“.
Displej nereaguje na dotyk.	Časť displeja je zakrytá alebo sú hrnce umiestnené príliš blízko displeja. Na displeji je kvapalina alebo predmet.	Odstráňte predmety. Premiestnite hrnce mimo displeja. Displej vyčistite, počkajte, kým spotrebič nevychladne. Varný panel odpojte od elektrickej siete. Po 1 minúte opäť pripojte varný panel.
Zaznie zvukový signál a varná doska sa vypne. Ak je varný panel vypnutý, zaznie zvukový signál.	Niečo ste položili na jedno alebo viaceré senzorové tlačidlá.	Odstráňte predmet zo senzorových tlačidiel.
Varný panel sa vypne.	Niečo ste položili na senzorové tlačidlo ①.	Odstráňte daný predmet zo senzorového tlačidla.
Ukazovateľ zvyškového tepla sa nerozsvieti.	Zóna ešte nie je horúca, pretože bola zapnutá iba krátky čas, alebo je poškodený senzor pod povrchom varného panela.	Ak bola zóna zapnutá dostatočne dlho na to, aby bola horúca, obráťte sa na autorizované servisné stredisko.
Nemôžete zapnúť najvyšší varný stupeň.	Iná zóna je už nastavená na najvyšší varný stupeň.	Najprv znížte výkon na inej zóne.
	Úroveň Obmedzenie výkonu je príliš nízka.	Zmeňte maximálny výkon v Ponuka. Pozrite si časť „Každodenné používanie“.
Zohriali sa senzorové tlačidlá.	Kuchynský riad je príliš veľký alebo ste ho položili príliš blízko ovládačov.	Ak je to možné, preložte veľký riad na zadné zóny.
Hob <sup>2</sup> Hood nefunguje.	Zakryli ste ovládací panel.	Odstráňte príslušný predmet z ovládacieho panela.

Problém	Možné príčiny	Riešenie
Hob <sup>2</sup> Hood funguje, ale svieti iba osvetlenie.	Aktivovali ste H1 režim.	Zmeňte režim na H2 – H6 alebo počkajte na spustenie automatického režimu.
Hob <sup>2</sup> Hood režimy H1 – H6 sú v činnosti, ale osvetlenie nesvieti.	Môže ísť o problém so žiarovkou.	Obráťte sa na autorizované servisné stredisko.
Pri dotyku senzorových tlačidiel nezaznejú žiadne zvuky.	Zvuková signalizácia je vypnutá.	Zapnite zvukovú signalizáciu. Pozrite si časť „Každodenné používanie“.
Je nastavený nesprávny jazyk.	Omylom ste zmenili jazyk.	Obnovte všetky funkcie na nastavenia z výroby. Vyberte možnosť Obnoviť nastavenia z Ponuka. Varný panel odpojte od elektrickej siete. Po 1 minúte opäť pripojte varný panel. Nastavte Jazyk, Jas displeja a Hlasitosť zvuku.
Flexibilná indukčná varná oblasť neohrieva kuchynský riad.	Kuchynský riad je na flexibilnej indukčnej varnej oblasti umiestnený v nesprávnej polohe.	Kuchynský riad umiestnite v správnej polohe na flexibilnú indukčnú varnú oblasť. Poloha kuchynského riadu závisí od zapnutej funkcie alebo funkčného režimu. Pozrite si časť „Flexibilná indukčná varná oblasť“.
	Nesprávny priemer dna kuchynského riadu pre zapnutú funkciu alebo funkčný režim.	Použite kuchynský riad s priemerom vhodným pre zapnutú funkciu alebo funkčný režim. Na samostatnej časti flexibilnej indukčnej varnej oblasti použite kuchynský riad s priemerom menším ako 160 mm. Pozrite si časť „Flexibilná indukčná varná oblasť“.
Varná zóna sa vypne. Zobrazí sa výstražné hlásenie, že sa varná zóna vypne.	Automatické vypínanie vypne varnú zónu.	Pozrite si časť „Každodenné používanie“. Varný panel vypnite a znova ho zapnite.
Na displeji sa zobrazí hlásenie  a číslo.	Funkcia Blokovanie ovládania je zapnutá.	Pozrite si časť „Každodenné používanie“.
Zobrazí sa O - X - A.	Funkcia Detská poistka je zapnutá.	Pozrite si časť „Každodenné používanie“.



Problém	Možné príčiny	Riešenie
 bliká.	Na zóne nie je žiadny riad.	Položte riad na zónu.
	Kuchynský riad nie je vhodný.	Používajte vhodný kuchynský riad. Pozrite si kapitolu „Tipy a rady“.
	Príliš malý priemer dna riadu pre túto zónu.	Použite kuchynský riad správnych rozmerov. Pozrite si časť „Technické údaje“.
	Funkcia FlexiBridge je zapnutá. Jedna alebo niekoľko častí funkčného režimu, ktorý je v prevádzke, nie je prikrytých kuchynským riadom.	Kuchynský riad umiestnite na správny počet častí funkčného režimu, ktorý je zapnutý, alebo zmeňte funkčný režim. Pozrite si časť „Flexibilná indukčná varná oblasť“.
	Funkcia PowerSlide je zapnutá. Na flexibilnej indukčnej varnej oblasti sú položené dva hrnce.	Použite iba jeden hrniec. Pozrite si časť „Flexibilná indukčná varná oblasť“.
Na displeji sa zobrazí symbol  a číslo.	Došlo k poruche varného panelu.	Vypnite varný panel a po 30 sekundách ho znova zapnite. Keď sa opäť rozsvieti symbol  , odpojte varný panel od elektrickej siete. Po 30 sekundách opäť pripojte varný panel. Ak problém pretrváva, obráťte sa na autorizované servisné stredisko.
Znie neprerušované pípanie.	Elektrické zapojenie nie je správne.	Varný panel odpojte od elektrickej siete. Požiadajte kvalifikovaného elektrikára, aby skontroloval inštaláciu.

## 11.2 Ak nemôžete nájsť riešenie...

Ak problém nedokážete odstrániť sami, kontaktujte predajcu alebo autorizované servisné stredisko. Uvedte údaje z typového štítku. Uistite sa, že ste varný panel používali správne. Ak ste ho

používali nesprávne, servisný zásah technika servisného strediska alebo predajcu nebude bezplatný, a to ani počas záručnej lehoty. Pokyny upravujúce záručné a servisné podmienky nájdete v záručnej brožúre.

## 12. TECHNICKÉ ÚDAJE

### 12.1 Typový štítok

Model EIS7548  
 Typ 62 C4A 05 CA  
 Indukcia 7.35 kW  
 Sér. č. ....  
 ELECTROLUX

PNC 949 596 962 00  
 220-240 V / 400 V 2N 50-60 Hz  
 Vyrobené v Nemecku  
 7.35 kW



### 12.2 Licencia na softvér

Softvér používaný v tomto varnom paneli obsahuje softvér chránený autorským právom, na ktorý sa vzťahujú licencie BSD, fontconfig, FTL, GPL-2.0, LGPL-2.0, LGPL-2.1, libJpeg, zLib/libpng, MIT, OpenSSL/SSLEAY ISC, Apache 2,0 a ďalšie.

Celú kópiu licencie si môžete pozrieť na: Ponuka > Nastavenia > Servis > Licencia.

Zdrojový kód open-source softvéru môžete stiahnuť z odkazu na webovej stránke výrobcu.

### 12.3 Špecifikácia varných zón

Varná zóna	Nominálny výkon (max. varný stupeň) [W]	PowerBoost [W]	PowerBoost maximálne trvanie [min]	Priemer kuchynského riadu [mm]
Predná v strede	1400	2500	4	125 - 145
Pravá zadná	2300	3600	10	180 - 240
Flexibilná indukčná varná oblasť	2300	3200	10	minimálne 100

Výkon varných zón sa môže v určitej malej miere odchyľovať od údajov v tabuľke. Mení sa podľa materiálu a rozmeru kuchynského riadu.

Optimálne výsledky varenia dosiahnete tak, že budete používať riad s priemerom nie väčším ako sú údaje v tabuľke.

## 13. ENERGETICKÁ ÚČINNOSŤ

### 13.1 Informácie o výrobku podľa normy EU 66/2014 platnej iba pre EÚ trh

Model	EIS7548
Typ varného panela	Zabudovateľný varný panel
Počet varných zón	2

Počet varných oblastí		1
Technológia ohrevu		Indukcia
Priemer kruhových varných zón (Ø)	Predná v strede Pravá zadná	14,5 cm 24,0 cm
Dĺžka (D) a šírka (Š) varnej oblasti	Ľavá	D 46,5 cm Š 21,4 cm
Spotreba energie na varnú zónu (EC electric cooking)	Predná v strede Pravá zadná	187,5 Wh/kg 185,2 Wh/kg
Spotreba energie varnej oblasti (EC electric cooking)	Ľavá	187,0 Wh/kg
Spotreba energie varného panela (EC electric hob)		186,8 Wh/kg

EN 60350-2 - Elektrické varné spotrebiče pre domácnosť. Časť 2: Varné panely. Metódy merania funkčných vlastností

### 13.2 Úspora energie

Ak budete postupovať podľa nižšie uvedených tipov, môžete pri každodennom varení ušetriť energiu.

- Ohrejte iba potrebné množstvo vody.

- Na kuchynský riad podľa možnosti vždy položte pokrievku.
- Kuchynský riad položte na varnú zónu ešte pred jej zapnutím.
- Menší riad položte na menšie varné zóny.
- Kuchynský riad položte priamo na stred varnej zóny.
- Zvyškové teplo využite na udržiavanie teploty jedla alebo na roztopenie.

## 14. OCHRANA ŽIVOTNÉHO PROSTREDIA

Materiály označené symbolom  odovzdajte na recykláciu. Obal hodte do príslušných kontajnerov na recykláciu. Chráňte životné prostredie a zdravie ľudí a recyklujte odpad z elektrických a elektronických spotrebičov. Nelikvidujte

spotrebiče označené symbolom spolu s odpadom z domácnosti  Výrobok odovzdajte v miestnom recyklačnom zariadení alebo sa obráťte na obecný alebo mestský úrad.

[www.electrolux.com/shop](http://www.electrolux.com/shop)



867358137-B-142020

