



CS Varná deska
PL Płyta grzejna
SK Varný panel

Návod k použití 2
Instrukcja obsługi 22
Návod na používanie 44



OBSAH

1. BEZPEČNOSTNÍ INFORMACE.....	2
2. BEZPEČNOSTNÍ POKYNY	5
3. POPIS SPOTŘEBIČE.....	7
4. DENNÍ POUŽÍVÁNÍ.....	8
5. TIPY A RADY.....	13
6. ČIŠTĚNÍ A ÚDRŽBA.....	15
7. ODSTRAŇOVÁNÍ ZÁVAD.....	16
8. INSTALACE.....	18
9. TECHNICKÉ ÚDAJE.....	19
10. ENERGETICKÁ ÚČINNOST.....	20

MYSLÍME NA VÁS

Děkujeme, že jste si zakoupili spotřebič značky Electrolux. Vybrali jste si produkt, se kterým jsou spjaty desítky let profesionálních zkušeností a inovací. Tento důmyslný a stylový spotřebič byl navržen s ohledem na jeho uživatele. Kdykoliv jej proto používáte, můžete se spolehnout, že pokaždé dosáhnete skvělých výsledků.

Vítá Vás Electrolux.

Navštivte naše stránky ohledně:



Rady ohledně používání, brožury, poradce při potížích, servisních informací:
www.electrolux.com/webselfservice



Registrace vašeho spotřebiče, kterou získáte lepší servis:
www.registerelectrolux.com



Nákupu příslušenství, spotřebního materiálu a originálních náhradních dílů pro váš spotřebič:
www.electrolux.com/shop

PÉČE O ZÁKAZNÍKY A SERVIS

Doporučujeme používat originální náhradní díly.

Při kontaktu se servisním střediskem se ujistěte, že máte k dispozici následující údaje: Model, výrobní číslo (PNC), sériové číslo.

Tyto informace jsou uvedeny na typovém štítku.

 Upozornění / Důležité bezpečnostní informace

 Všeobecné informace a rady

 Poznámky k ochraně životního prostředí

Změny vyhrazeny.

1. BEZPEČNOSTNÍ INFORMACE

Tento návod si pečlivě přečtěte ještě před instalací spotřebiče a jeho prvním použitím. Výrobce nenese odpovědnost za žádný úraz ani škodu v důsledku

nesprávné instalace nebo použití. Návod k použití vždy uchovávejte na bezpečném a přístupném místě pro jeho budoucí použití.

1.1 Bezpečnost dětí a postižených osob

- Tento spotřebič smí používat děti starší osmi let nebo osoby se sníženými fyzickými, smyslovými nebo duševními schopnostmi nebo osoby bez patřičných zkušeností a znalostí, pouze pokud tak činí pod dozorem nebo vedením, které zohledňuje bezpečný provoz spotřebiče, a pokud rozumí rizikům spojeným s provozem spotřebiče.
- Děti ve věku tří až osmi let a osoby s rozsáhlým a komplexním postižením bez stálého dozoru držte z dosahu spotřebiče.
- Děti mladší tří let bez stálého dozoru držte z dosahu spotřebiče.
- Nenechte děti hrát si se spotřebičem.
- Všechny obaly uschovejte z dosahu dětí a řádně je zlikvidujte.
- Je-li spotřebič v provozu nebo pokud chladne, nedovolte dětem a domácím zvířatům, aby se k němu přibližovaly. Přístupné části jsou horké.
- Pokud je spotřebič vybaven dětskou bezpečnostní pojistkou, doporučuje se ji aktivovat.
- Čištění a uživatelskou údržbu spotřebiče by neměly provádět děti bez dozoru.

1.2 Všeobecné bezpečnostní informace

- **VAROVÁNÍ:** Spotřebič a jeho dostupné části se mohou během používání zahřát na vysokou teplotu. Nedotýkejte se topných článků.
- Spotřebič nepoužívejte spolu s externím časovačem nebo samostatným dálkovým ovládním.
- **VAROVÁNÍ:** Příprava jídel s tuky či oleji na varné desce bez dozoru může být nebezpečná a způsobit požár.

- Oheň se NIKDY nesnažte uhasit vodou, ale vypněte spotřebič a poté plameny zakryjte např. víkem nebo hasicí rouškou.
- POZOR: U vaření je vždy nutné vykonávat dohled. U krátkodobého vaření je nutné vykonávat dohled nepřetržitě.
- VAROVÁNÍ: Nebezpečí požáru: Nepokládejte věci na varnou desku.
- Na varnou desku nepokládejte žádné kovové předměty jako nože, vidličky, lžíce nebo pokličky, protože by se mohly zahřát na velmi vysokou teplotu.
- K čištění spotřebiče nepoužívejte čisticí zařízení na páru.
- Po použití vypněte příslušnou část varné desky ovladačem a nespolehejte na detektor přítomnosti nádoby.
- Je-li sklokeramický nebo skleněný povrch desky prasklý, vypněte spotřebič a odpojte ho od síťového napájení. V případě, že spotřebič je k elektrické síti připojen prostřednictvím rozvodné skříňky, spotřebič odpojte od napájení vyjmutím pojistky. V každém případě kontaktujte autorizované servisní středisko.
- Jestliže je poškozený přívodní kabel, smí ho vyměnit pouze výrobce, servisní technik nebo osoba s podobnou příslušnou kvalifikací, jinak by mohlo dojít k úrazu.
- VAROVÁNÍ: Používejte pouze kryt varné desky přímo od výrobce varného spotřebiče nebo takový kryt, který výrobce spotřebiče v pokynech k použití označil jako vhodný, případně kryt, který je součástí spotřebiče. Při použití nesprávného krytu varné desky může dojít k nehodě.

2. BEZPEČNOSTNÍ POKYNY

2.1 Instalace



VAROVÁNÍ!

Tento spotřebič smí instalovat jen kvalifikovaná osoba.



VAROVÁNÍ!

Hrozí nebezpečí poranění nebo poškození spotřebiče.

- Odstraňte veškerý obalový materiál.
 - Poškozený spotřebič neinstalujte ani nepoužívejte.
 - Řiďte se pokyny k instalaci dodanými spolu s tímto spotřebičem.
 - Dodržujte minimální vzdálenosti od ostatních spotřebičů a nábytku.
 - Při přemísťování spotřebiče buďte vždy opatrní, protože je těžký. Vždy používejte ochranné rukavice a uzavřenou obuv.
 - Utěsněte výřez v povrchu pomocí těsniva, abyste zabránili bobtnání z důvodu vlhkosti.
 - Chraňte dno spotřebiče před párou a vlhkostí.
 - Spotřebič neinstalujte vedle dveří či pod oknem. Zabráňte tak převržení horkého nádobí ze spotřebiče při otevírání dveří či okna.
 - Každý spotřebič má vespodu chladicí ventilátory.
 - Je-li spotřebič nainstalován nad zásuvkou:
 - Neuchovávejte v zásuvce žádné malé kousky nebo listy papíru, které by mohly být vtaženy dovnitř a poškodit tak chladicí ventilátory nebo chladicí systém.
 - Mezi dnem spotřebiče a obsahem zásuvky musí být vzdálenost alespoň 2 cm.
- Spotřebič musí být uzemněn.
 - Před každou údržbou nebo čištěním je nutné se ujistit, že je spotřebič odpojen od elektrické sítě.
 - Zkontrolujte, zda údaje na typovém štítku souhlasí s parametry elektrické sítě.
 - Ujistěte se, že je spotřebič nainstalován správně. Volné a nesprávné zapojení napájecího kabelu či zástrčky (je-li součástí výbavy) může mít za následek přehřátí svorky.
 - Použijte správný typ napájecího kabelu.
 - Elektrické kabely nesmí být zamotané.
 - Ujistěte se, že je nainstalována ochrana před úrazem elektrickým proudem.
 - Použijte svorku k odlehčení kabelu od tahu.
 - Dbejte na to, aby se elektrické přírodní kabely nebo zástrčky (jsou-li součástí výbavy) nedotýkaly horkého spotřebiče nebo horkého nádobí, když spotřebič připojujete do blízké zásuvky.
 - Nepoužívejte rozbočovací zástrčky ani prodlužovací kabely.
 - Dbejte na to, abyste nepoškodili napájecí kabel nebo síťovou zástrčku (je-li součástí výbavy). Pro výměnu napájecího kabelu se obraťte na autorizované servisní středisko nebo elektrikáře.
 - Ochrana před úrazem elektrickým proudem u živých či izolovaných částí musí být připevněna tak, aby nešla odstranit bez použití nástrojů.
 - Síťovou zástrčku zapojte do síťové zásuvky až na konci instalace spotřebiče. Po instalaci musí zůstat síťová zástrčka nadále dostupná.
 - Pokud je síťová zásuvka uvolněná, nezapojte do ni síťovou zástrčku.
 - Neodpojujte spotřebič ze zásuvky tahem za kabel. Vždy tahejte za zástrčku.
 - Používejte pouze správná izolační zařízení: ochranné vypínače vedení, pojistky (pojistky šroubového typu se

2.2 Připojení k elektrické síti



VAROVÁNÍ!

Hrozí nebezpečí požáru nebo úrazu elektrickým proudem.

- Veškerá elektrická připojení by měla být provedena kvalifikovaným elektrikářem.

musí odstranit z držáku), ochranné zemnicí jističe a stykače.

- Je nutné instalovat vhodný vypínač nebo izolační zařízení k řádnému odpojení všech napájecích vodičů spotřebiče. Toto izolační zařízení musí mít mezeru mezi kontakty alespoň 3 mm širokou.

2.3 Použití spotřebiče



VAROVÁNÍ!

Hrozí nebezpečí zranění, popálení či úrazu elektrickým proudem.

- Před prvním použitím odstraňte veškerý obalový materiál (je-li přítomen), štítky a ochrannou fólii.
- Tento spotřebič použijte v domácnosti.
- Neměňte technické parametry tohoto spotřebiče.
- Ujistěte se, že nejsou ventilační otvory zakryté.
- Zapnutý spotřebič nenechávejte bez dozoru.
- Po každém použití nastavte varnou zónu do polohy „vypnuto“.
- Nespolehejte se na detektor nádoby.
- Na varné zóny nepokládejte přístroje nebo pokličky. Mohly by se zahřát.
- Nepracujte se spotřebičem, když máte vlhké ruce nebo když je v kontaktu s vodou.
- Nepoužívejte spotřebič jako pracovní nebo odkládací plochu.
- Pokud je povrch spotřebiče prasklý, okamžitě jej odpojte ze sítě. Zabráňte tak úrazu elektrickým proudem.
- Když je spotřebič zapnutý, uživatel s kardiostimulátory se nesmějí přiblížit k indukčním varným zónám blíže než na 30 cm.
- Vložíte-li jídlo do horkého oleje, může olej vystříknout.



VAROVÁNÍ!

Hrozí nebezpečí požáru nebo výbuchu

- Tuky a oleje mohou při zahřátí uvolňovat hořlavé páry. Když vaříte s tuky a oleji, držte plameny a ohřáté předměty mimo jejich dosah.

- Páry uvolňované velmi horkými oleji se mohou samovolně vznítit.
- Použitý olej, který obsahuje zbytky potravin, může způsobit požár při nižších teplotách než olej, který se používá poprvé.
- Do spotřebiče, do jeho blízkosti nebo na spotřebič neumisťujte hořlavé předměty nebo předměty obsahující hořlavé látky.



VAROVÁNÍ!

Hrozí nebezpečí poškození spotřebiče.

- Nepokládejte horké nádoby na ovládací panel.
- Nepokládejte horkou poklici na skleněný povrch varné desky.
- Nenechte vyvařit vodu v nádobách.
- Dbejte na to, aby na spotřebič nespadly varné nádoby či jiné předměty. Mohl by se poškodit jeho povrch.
- Nezapínejte varné zóny s prázdnými nádobami nebo zcela bez nádob.
- Na spotřebič nepokládejte hliníkovou fólii.
- Nádoby vyrobené z litiny či hliníku nebo nádoby s poškozeným dnem mohou způsobit poškrábání sklokeramiky nebo skla. Tyto předměty při přesouvání na varné desce vždy zdvihněte.
- Tento spotřebič je určen výhradně pro přípravu jídla. Nesmí být používán k jiným účelům, například k vytápění místností.

2.4 Čištění a údržba

- Spotřebič čistěte pravidelně, abyste zabránili poškození materiálu jeho povrchu.
- Před čištěním spotřebič vypněte a nechte ho vychladnout.
- Před údržbou spotřebič odpojte od elektrické sítě.
- K čištění spotřebiče nepoužívejte proud vody nebo páru.
- Vyčistěte spotřebič vlhkým měkkým hadrem. Používejte pouze neutrální mycí prostředky. Nepoužívejte žádné prostředky s drsnými částicemi, drátěnky, rozpuštědla nebo kovové předměty.

2.5 Obsluha

- Pro opravu spotřebiče se obraťte na autorizované servisní středisko.
- Používejte výhradně originální náhradní díly.

- Pro informace ohledně správné likvidace spotřebiče se obraťte na místní úřady.
- Odpojte spotřebič od elektrické sítě.
- Odřízněte síťový kabel v blízkosti spotřebiče a zlikvidujte jej.

2.6 Likvidace



VAROVÁNÍ!

Hrozí nebezpečí úrazu či udušení.

3. POPIS SPOTŘEBIČE

3.1 Uspořádání varné desky

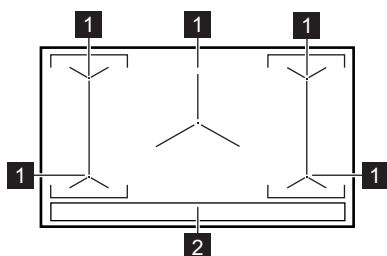

1 Indukční varný povrch

2 Ovládací panel

3.2 Uspořádání ovládacího panelu

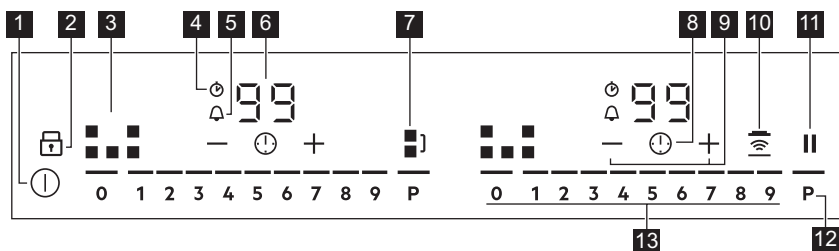

- 1 Slouží k zapnutí a vypnutí varné desky.
- 2 Slouží k zapnutí nebo vypnutí funkce blokování tlačítek nebo dětské bezpečnostní pojistky.
- 3 Ukazatel varné zóny.
- 4 Ukazatel CountUp Timer.
- 5 Ukazatel Odpočítávání času.
- 6 Displej časovače: 00 - 99 minut.
- 7 Slouží k zapnutí a vypnutí funkce Bridge.
- 8 Slouží k nastavení funkce časovače.
- 9 Slouží k zapnutí a vypnutí varné desky.
- 10 Slouží k zapnutí nebo vypnutí funkce blokování tlačítek nebo dětské bezpečnostní pojistky.
- 11 Ukazatel varné zóny.
- 12 Ukazatel CountUp Timer.
- 13 Ukazatel Odpočítávání času.

- 9** Slouží ke zvýšení a snížení času.
- 10** Slouží k zapnutí a vypnutí funkce Hob²Hood.
- 11** Slouží k zapnutí a vypnutí funkce Pauza.
- 12** **P** Slouží k zapnutí funkce PowerBoost.
- 13** Ovládací lišta k nastavení tepelného výkonu **0 - 9**.

3.3 OptiHeat Control (Třístupňový ukazatel zbytkového tepla)



VAROVÁNÍ!

Ukazatele zobrazují úroveň zbytkového tepla u varných zón, které právě používáte. Ukazatele se mohou rozsvítit také u sousedních varných zón dokonce i tehdy, když je nepoužíváte.

Indukční varné zóny vytvářejí teplo potřebné k vaření přímo ve dně varné nádoby. Sklokeramická varná deska se ohřívá teplem nádoby.

Když je varná deska vypnutá, ukazatele jsou stále viditelné. Když je varná deska dostatečně chladná, přestanou se zobrazovat.

4. DENNÍ POUŽÍVÁNÍ



VAROVÁNÍ!

Viz kapitoly o bezpečnosti.

4.1 Zapnutí a vypnutí

Stisknutím na jednu sekundu varnou desku zapnete nebo vypnete. Ovládací lišty se rozsvítí po zapnutí varné desky a zhasnou po jejím vypnutí. Když je varná deska vypnutá, lze vidět jen .

4.2 Automatické vypnutí

Tato funkce varnou desku automaticky vypne v následujících případech:

- nepoložíte žádnou varnou nádobu na varnou desku během 50 sekund,
- nenastavíte tepelný výkon do 50 sekund od položení varné nádoby,
- něco jste rozlili nebo položili na ovládací panel na déle než 10 sekund (pánev, utěrka). Když uslyšíte zvukový signál, varná deska se vypne. Odstraňte všechny předměty, nebo vyčistěte ovládací panel.

- se deska se příliš zahřeje (např. když se vyvaří obsah nádoby). Před dalším použitím varné desky je nutné nechat varnou zónu vychladnout.
- po určité době nevypnete varnou zónu nebo nezměníte nastavení teploty. Po určité době se varná deska vypne.

Vztah mezi nastavením teploty a dobou, po níž se varná deska vypne:

Nastavení teploty	Varná deska se vypne po
1 - 2	6 hodinách
3 - 4	5 hodinách
5	4 hodinách
6 - 9	1,5 hodině

4.3 Použití varných zón



POZOR!

Nepokládejte horké nádoby na ovládací panel. Hrozí nebezpečí poškození elektronických součástí.

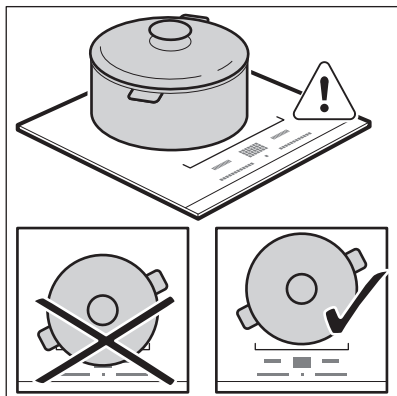

Postavte varnou nádobu na střed zvolené zóny.
Indukční varné zóny se automaticky přizpůsobují velikosti dna nádoby. Když umístíte varnou nádobu do správné polohy, varná deska ji rozpozná a zobrazí se příslušná ovládací lišta. Nad ovládací lištou se zobrazí červený ukazatel varné zóny, který značí polohu nádoby.

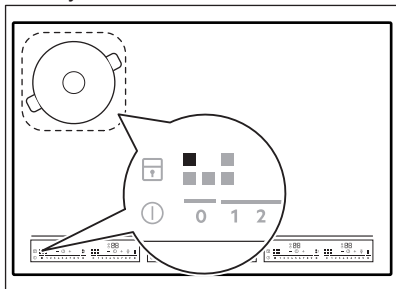

Každý čtverec na ovládacím panelu představuje jednu varnou zónu na indukčním varném povrchu. Ukazatele zón zobrazují, která varná zóna je ovládána příslušnou ovládací lištou.

4.4 Tepelný výkon

Stisknutím ovládací lišty na požadovaném tepelném výkonu nebo posunutím prstu podél ovládací lišty nastavíte nebo změníte tepelný výkon varné zóny.

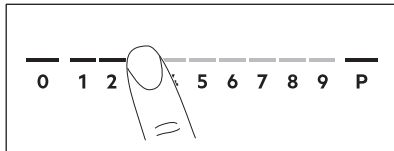

Jakmile na zónu položíte varnou nádobu a nastavíte tepelný výkon, zůstane stejný dvě minuty po odebrání varné nádoby. Ovládací lišta a ukazatel varné zóny blikají po dvě minuty. Pokud v rámci tohoto časového úseku na varnou zónu opět položíte varnou nádobu, tepelný výkon se opět zapne, jinak se varná zóna vypne.

4.5 Funkce Bridge

Tato funkce spojí obě varné zóny, které pak fungují jako jedna. Tuto funkci můžete použít s velkými varnými nádobami.

1. Položte varnou nádobu na dvě varné zóny. Varná nádoba musí zakrývat středy obou zón.

■] zběhá.

2. K zapnutí této funkce stiskněte ■].
3. Nastavte tepelný výkon.

Varná nádoba musí zakrývat středy obou zón, ale nesmí přesahovat označenou oblast.

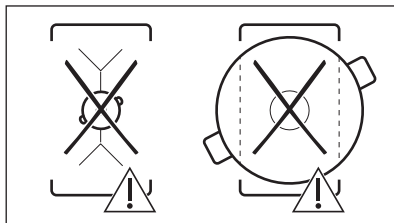
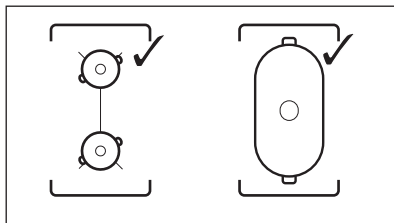

Tuto funkci vypnete stisknutím ■]. Varné zóny fungují opět nezávisle.

4.6 PowerBoost

Tato funkce zapne více výkonu příslušné indukční varné zóny a závisí na velikosti varné nádoby. Tuto funkci lze zapnout pouze na omezenou dobu.

Stisknutím **P** zapnete tuto funkci pro varnou zónu.

Symbol zčervená.

Tato funkce se vypne automaticky.



Pro hodnoty maximální délky viz „Technické údaje“.



4.7 Časovač

Odpočítávání času

Pomocí této funkce můžete nastavit délku zapnutí varné zóny při jednom vaření.

Nastavte tepelný výkon pro danou varnou zónu a poté nastavte funkci.



1. Stisknutím  zapnete funkci nebo změníte čas.

Číslice časovače **00** a ukazatele **+** a **—** se zobrazí na displeji.  zčervená a  zbledá.

Pokud není časovač nastaven, všechny ukazatele zmizí po čtyřech sekundách.

2. Stisknutím **+** nebo **—** nastavte čas (00 - 99 minut).

Po třech sekundách začne časovač automaticky odpočítávání času.

Ukazatele , **+** a **—** zmizí.  zůstane červený.

Jakmile uplyne nastavený čas, zazní zvukový signál a začne blikat **00**. Pokud chcete vypnout signál, stiskněte .

Vypnutí funkce: stiskněte . Zobrazí se ukazatele **+** a **—**. Použijte **—** nebo **+** k nastavení **00** na displeji. Alternativně nastavte tepelné nastavení na **0**. Výsledkem zazní signál a časovač se zruší.

CountUp Timer (Měřič času)

Tato funkce slouží ke sledování doby provozu varné zóny.

Dvojím stisknutím  zapnete danou funkci.





Ukazatel  zčervená, časovač začne automaticky měřit čas.

Vypnutí funkce: stiskněte . Když se ukazatele rozsvítí, stiskněte **—**.

Minutka

Tuto funkci můžete použít, když je varná deska zapnutá, ale není zapnutá žádná varná zóna.

K zobrazení ovládacího panelu položte nádobu na varnou zónu.

1. Stisknutím , dokud ukazatel  nezčervená, zapněte funkci.
2. Pomocí **+** nebo **—** nastavte čas. Funkce se automaticky spustí po čtyřech sekundách. Ukazatele , **+** a **—** zmizí.  zůstane červený. Když funkci nastavíte, můžete odebrat nádobu.

Jakmile uplyne nastavený čas, zazní zvukový signál a začne blikat **00**.

Zvukový signál vypnete stisknutím .

Vypnutí funkce: stiskněte . Ukazatele **+** a **—** se rozsvítí. Použijte **—** nebo **+** k nastavení **00** na displeji.



Tato funkce nemá žádný vliv na provoz varných zón.

4.8 Pauza

Tato funkce přepne všechny zapnuté varné zóny na nejnižší tepelný výkon.

Když je funkce zapnutá, všechny ostatní symboly na ovládacích panelech jsou zablokovány.

Když je funkce zapnutá, lze použít symboly  a **||**.

Tato funkce nevypne funkce časovače.

Stisknutím  zapnete danou funkci. Symbol zčervená. Tepelný výkon je snížen na hodnotu 1.

Tuto funkci vypnete stisknutím . Symbol zbělá. Zobrazí se předchozí tepelný výkon.

4.9 Blokování tlačítek

Když varná deska pracuje, ovládací panel lze zablokovat. Zabráníte tak náhodné změně tepelného výkonu.

Nejprve nastavte tepelný výkon.

Stisknutím  zapnete danou funkci. Symbol zčervená a bliká.

Tuto funkci vypnete stisknutím . Symbol zbělá.

 Funkci také vypnete vypnutím varné desky.

4.10 Dětská bezpečnostní pojistka

Tato funkce brání neúmyslnému použití varné desky.



Nejprve zapněte varnou desku a nenastavujte tepelný výkon.

Stisknutím  , dokud nezčervená, zapněte funkci.

Ovládací lišta zmizí.

Zapnutí funkce pouze na jedno vaření:

Zapněte varnou desku pomocí .

Rozsvítí se . Stiskněte , dokud nezbělá. Ovládací lišta se zobrazí. Do 50 sekund nastavte tepelný výkon. Nyní můžete varnou desku používat. Když

varnou desku vypnete pomocí , funkce je stále zapnutá.

K úplnému vypnutí funkce zapněte varnou desku a nenastavujte tepelný výkon. Stiskněte , dokud nezbělá. Ovládací lišta se zobrazí. Vypněte varnou desku.

4.11 Hob²Hood

Jedná se o pokročilou automatickou funkci, která spojí varnou desku se speciálním odsavačem par. Jak varná

deska, tak odsavač par jsou vybaveny infračerveným vysílačem. Rychlost ventilátoru se řídí automaticky na základně režimu nastavení a teploty nejteplejší varné nádoby na varné desce. Ventilátor lze také z varné desky ovládat ručně.

 U většiny odsavačů par je dálkový systém ovládání původně vypnutý. Před použitím funkce jej proto zapněte. Více informací viz návod k použití odsavače par.

Automatický chod funkce

Automatický chod funkce zapnete nastavením automatického režimu na H1 – H6. Varná deska je původně nastavená na H5. Odsavač par zareaguje, kdykoliv použijete varnou desku. Varná deska automaticky rozpozná teplotu varných nádob a přizpůsobí rychlost ventilátoru.

Zapnutí osvětlení

Můžete nastavit, aby varná deska zapínala osvětlení automaticky, kdykoliv zapnete varnou desku. Učíníte tak nastavením automatického režimu na H1 – H6.

 Osvětlení odsavače par se vypne dvě minuty po vypnutí varné desky.

Automatické režimy

	Auto- matic- ké osvě- tlení	Vaření ¹⁾	Smaže- ní ²⁾
Režim H0	Vyp	Vyp	Vyp
Režim H1	Zap	Vyp	Vyp
Režim H2 ³⁾	Zap	Rychlost ventilátoru 1	Rychlost ventilátoru 1
Režim H3	Zap	Vyp	Rychlost ventilátoru 1





	Auto- matic- ké osvě- tlení	Vaření ¹⁾	Smaže- ní ²⁾
Režim H4	Zap	Rychlost ventilá- toru 1	Rychlost ventilá- toru 1
Režim H5	Zap	Rychlost ventilá- toru 1	Rychlost ventilá- toru 2
Režim H6	Zap	Rychlost ventilá- toru 2	Rychlost ventilá- toru 3

1) Varná deska rozpozná proces vaření a nastaví rychlost odsávání v souladu s automatickým režimem.

2) Varná deska rozpozná proces smažení a nastaví rychlost odsávání v souladu s automatickým režimem.

3) Tento režim zapne ventilátor a osvětlení a nezávisí na teplotě.

Změna automatického režimu

1. Vypněte spotřebič.
2. Na tři sekundy stiskněte . Displej se rozsvítí a zhasne.
3. Na tři sekundy stiskněte .
4. Několikrát stiskněte , dokud se nezobrazí .
5. Stisknutím  časovače zvolte automatický režim.

Když dokončíte přípravu jídla a vypnete varnou desku, může ventilátor odsavače par ještě určitou chvíli pracovat. Systém poté ventilátor vypne automaticky a na dalších 30 sekund vám zabrání v jeho náhodném spuštění.

 K přímému ovládání odsavače par přes jeho ovládací panel vypněte automatický režim funkce.

Manuální ovládání rychlosti ventilátoru

Ventilátor lze také z varné desky ovládat ručně.

Stiskněte , když je varná deska zapnutá.

Tím se vypne automatický režim funkce, což vám umožní ručně změnit rychlost ventilátoru.

Stisknutím  zvýšíte rychlost ventilátoru o jeden stupeň. Když dosáhnete







intenzivního stupně a stisknete opět , nastavíte rychlost ventilátoru na 0, čímž ventilátor odsavače par vypnete.

Ventilátor opět spustíte stisknutím  a nastavením jeho rychlosti na 1.

 Automatický režim této funkce zapnete tak, že vypnete a opět zapnete varnou desku.

4.12 OffSound Control (Vypnutí a zapnutí zvukové signalizace)

Nejprve vypněte varnou desku.

1. Stisknutím  na tři sekundy zapnete funkci. Displej se rozsvítí a zhasne.
2. Na tři sekundy stiskněte . Rozsvítí se  nebo .
3. Stisknutím  časovače zvolte jedno z těchto nastavení:
 -  - zvuková signalizace je vypnutá
 -  - zvuková signalizace je zapnutá
4. Pro potvrzení volby vyčkejte, než se varná deska automaticky vypne.

Když je tato funkce nastavena na , uslyšíte zvukovou signalizaci pouze když:

- stisknete 
- se dokončí funkce Minutka
- se dokončí funkce Odpočítávání času
- něco položíte na ovládací panel.

4.13 Funkce Řízení výkonu

- Varné zóny jsou seskupeny podle umístění a počtu fází ve varné desce. Viz obrázek.
- Každá fáze má maximální elektrické zatížení 3 700 W.
- Tato funkce rozděluje výkon mezi varné zóny zapojené do stejné fáze.
- Funkce se zapne, když celkové elektrické zatížení varných zón zapojených do jedné fáze přesáhne 3 700 W.
- Tato funkce snižuje výkon pro ostatní varné zóny zapojené do stejné fáze.
- U varných zón, které mají snížený výkon, zobrazuje ovládací panel maximální možné tepelné výkony. Tepelný výkon může být 0, když ostatní hrnce spotřebují maximum

dostupného výkonu. Díky tomu nemůžete aktivovat žádnou jinou zónu.

- Zapnutí této funkce závisí na rozměru a počtu varných nádob.

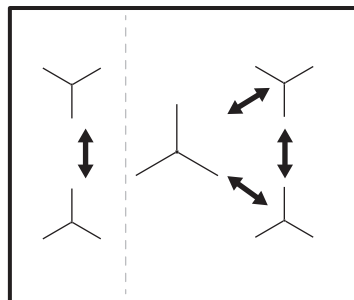

5. TIPY A RADY



VAROVÁNÍ!

Viz kapitoly o bezpečnosti.

5.1 Nádobí



U indukčních varných zón vytváří silné elektromagnetické pole teplo v nádobách velmi rychle.



Indukční varné zóny používejte s vhodnými nádobami

Materiál varných nádob

- **vhodné:** litina, ocel, smaltovaná ocel, nerezová ocel, sendvičová dna nádob (označeno jako vhodné výrobcem).
- **nevhodné:** hliník, měď, mosaz, sklo, keramika, porcelán.

Nádoba je pro indukční varnou desku vhodná, jestliže:

- voda na indukční varné zóně nastavené na nejvyšší teplotu začne velmi rychle vřít.
- magnet přilne na dno nádoby.



Dno nádoby musí být co nejrovnější a nejsilnější. Než nádoby položíte na povrch varné desky, ujistěte se, že jejich dno je čisté a suché.

Rozměry nádoby

Indukční varné zóny se automaticky přizpůsobují velikosti dna nádoby.

Výkon varné zóny závisí na průměru varné nádoby. Nádoby s menším než minimálním průměrem přijímají pouze část výkonu vytvářeného varnou zónou.



Viz „Technické údaje“.

5.2 Zvuky během používání

Jestliže slyšíte:

- praskání: nádobí je vyrobeno z různých materiálů (sendvičová konstrukce).
- pískání: používáte varnou zónu na vysoký výkon a nádobí je vyrobeno z různých materiálů (sendvičová konstrukce).
- hučení: používáte vysoký výkon.
- cvakání: dochází ke spínání elektrických přepínačů.

- syčení, bzučení: pracuje ventilátor. **Tyto zvuky jsou normální a neznamenají žádnou závadu varné desky.**

5.3 Úspora energie

- Je-li to možné, vždy zakryvejte nádobu pokličkami.
- Nádobu postavte na varnou zónu a teprve potom ji zapněte.
- Využijte zbytkové teplo k udržování teploty jídle nebo k jeho rozpouštění.

5.4 Öko Timer (Ekologický časový spínač)

Za účelem úspory energie se topný článek varné zóny sám vypne dřív, než

zazní signál odpočítávání času. Rozdíl mezi dobou provozu závisí na nastavené teplotě a délce vaření.

5.5 Příklady použití varné desky

Vztah mezi nastavením teploty a spotřebou energie příslušené varné zóny není přímo úměrný. Když zvýšíte nastavení teploty, nezvýší se úměrně spotřeba energie dané varné desky. To znamená, že varná zóna se středním nastavením teploty spotřebuje méně než polovinu svého výkonu.



Údaje v následující tabulce jsou jen orientační.

Nastavení teploty	Vhodné pro:	Čas (min)	Tipy
1	Udržení teploty hotového jídla.	dle potřeby	Nádobu zakryjte pokličkou.
1 - 2	Holandská omáčka, rozpouštění: másla, čokolády, želatiny.	5 - 25	Čas od času zamíchejte.
1 - 2	Zahuštění: nadýchané omelety, míchaná vejce.	10 - 40	Vařte s pokličkou.
2 - 3	Dušení jídel z rýže a mléčných jídel, ohřívání hotových jídel.	25 - 50	Přidejte alespoň dvakrát tolik vody než rýže, mléčná jídla v polovině doby přípravy zamíchejte.
3 - 4	Podušení zeleniny, ryb, masa.	20 - 45	Přidejte několik polévkových lžic tekutiny.
4 - 5	Vaření brambor v páře.	20 - 60	Použijte max. ¼ l vody na 750 g brambor.
4 - 5	Vaření většího množství jídel, dušeného masa se zeleninou a polévek.	60 - 150	Až 3 l vody a přísady.
6 - 7	Mírné smažení: plátků masa nebo ryb, Cordon Bleu z telecího masa, kotlet, masových kroket, uzenin, jater, jíšky, vajec, palačinek a koblih.	dle potřeby	V polovině doby obraťte.

Nastavení teploty	Vhodné pro:	Čas (min)	Tipy
7 - 8	Prudké smažení, pečená bramborová kaše, silné řízky, steaky.	5 - 15	V polovině doby obraťte.
9	Vaření vody, vaření těstovin, opražení masa (guláš, dušené maso v hrnci), fritování hranolků.		
Vaření velkých množství vody. Je zapnutá funkce PowerBoost.			

5.6 Rady a tipy pro funkci Hob²Hood

Když používáte varnou desku s touto funkcí:

- Chraňte panel odsavače par před přímým slunečním svitem.
- Nemiřte halogenové světlo na panel odsavače par.
- Nezakrývejte ovládací panel varné desky.
- Nepřerušujte signál mezi varnou deskou a odsavačem par (např. rukou nebo madlem nádoby). Viz obrázek.

Odsavač par na obrázku je uveden pouze pro příklad.

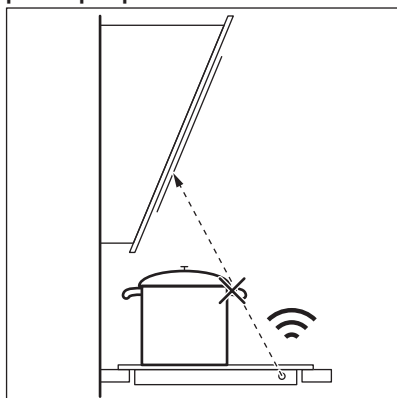

Ostatní dálkově ovládané spotřebiče mohou blokovat signál. Když používáte tuto funkci na varné desce, nepoužívejte zároveň žádné dálkově ovládané spotřebiče.

Odsavače par s funkcí Hob²Hood

Plnou řadu odsavačů par, které jsou vybaveny touto funkcí, naleznete na našich webových stránkách pro spotřebitele. Odsavače par Electrolux, které jsou vybaveny touto funkcí, musí být označeny symbolem .

6. ČIŠTĚNÍ A ÚDRŽBA



VAROVÁNÍ!

Viz kapitoly o bezpečnosti.

6.1 Všeobecné informace

- Varnou desku po každém použití očistěte.

- Varné náčiní používejte vždy s čistou spodní stranou.
- Škrábance nebo tmavé skvrny na povrchu nemají vliv na funkci varné desky.
- Použijte speciální čisticí prostředek vhodný na povrch varné desky.

- Použijte speciální škrabku na sklo.

6.2 Čištění varné desky

- **Okamžitě odstraňte:** roztavený plast, plastovou folii, cukr nebo jídlo obsahující cukr. Pokud tak neučiníte, nečistota může varnou desku poškodit. Vyvarujte se popálení. Speciální škrabku přiložte šikmo ke skleněnému povrchu a posunujte ostří po povrchu desky.
- **Odstraňte po dostatečném vychladnutí varné desky:** skvrny od

vodního kamene, vodové kroužky, tukové skvrny nebo kovové lesklé zbarvení. Vyčistěte varnou desku vlhkým hadříkem s neabrasivním mycím prostředkem. Po vyčištění varnou desku osušte měkkým hadrem.

- **Odstraňte kovově lesklé zbarvení:** použijte roztok vody s octem a vyčistěte skleněný povrch pomocí hadříku.

7. ODSTRAŇOVÁNÍ ZÁVAD







VAROVÁNÍ!

Viz kapitoly o bezpečnosti.

7.1 Co dělat, když...

Problém	Možná příčina	Řešení
Varnou desku nelze zapnout ani používat.	Varná deska není zapojena do elektrické sítě nebo není připojena správně.	Zkontrolujte, zda je varná deska správně zapojena do elektrické sítě. Viz schéma zapojení.
	Je spálená pojistka.	Zkontrolujte, zda příčinou závady není pojistka. Pokud se pojistka spaluje opakovaně, obraťte se na autorizovaného elektrikáře.
	Stiskli jste dvě nebo více sensorových tlačítek současně.	Stiskněte pouze jedno sensorové tlačítko.
	Je zapnutá funkce Pauza.	Viz „Denní používání“.
	Na ovládacím panelu je voda nebo skvrny od tuku.	Vyčistěte ovládací panel.
Nelze zvolit maximální tepelný výkon pro jednu z varných zón. Nelze zapnout jednu z varných zón.	Ostatní zóny spotřebovávají maximální dostupný výkon. Vaše varná deska funguje správně.	Snižte tepelný výkon pro ostatní varné zóny zapojené do stejné fáze. Viz „Řízení výkonu“.
Ozve se zvukový signál a varná deska se vypne. Když je varná deska vypnutá, ozve se zvukový signál.	Zakryli jste jedno nebo více sensorových tlačítek.	Odstraňte předmět ze sensorových tlačítek.

Problém	Možná příčina	Řešení
Varná deska se vypne.	Něčím jste zakryli senzorové tlačítko  .	Odstraňte předmět ze senzorového tlačítka.
Ukazatel zbytkového tepla se nerozsvítí.	Varná zóna není horká, protože byla zapnutá jen krátkou dobu nebo je poškozený snímač.	Jestliže byla varná zóna zapnutá dostatečně dlouho, aby byla horká, obraťte se na autorizované servisní středisko.
Funkce Hob ² Hood nefunguje.	Zakryli jste ovládací panel.	Odstraňte předmět z ovládacího panelu.
Senzorová tlačítka se zahřívají.	Nádoba je příliš velká nebo jste ji postavili příliš blízko ovládacích prvků.	Je-li to možné, na zadních varných zónách používejte velké nádoby.
Při dotyku senzorových tlačítek nezazní žádný zvukový signál.	Zvuková signalizace je vypnutá.	Zapněte zvukovou signalizaci. Viz „Denní používání“.
Rozsvítí se  .	Je zapnutá funkce Dětská bezpečnostní pojistka nebo Blokování tlačítek.	Viz „Denní používání“.
Zobrazí se  a číslo.	Porucha varné desky.	Varnou desku vypněte a po 30 sekundách ji znovu zapněte. Pokud se znovu rozsvítí  , odpojte varnou desku od síťového napájení. Po přibližně 30 sekundách varnou zónu opět zapojte. Pokud problém přetrvává, obraťte se na autorizované servisní středisko.
Je slyšet nepřetržité pípání.	Elektrické zapojení je nesprávné.	Odpojte varnou desku od síťového napájení. Požádejte kvalifikovaného elektrikáře, aby instalaci zkontroloval.

7.2 Když nenaleznete řešení...

Pokud problém nemůžete vyřešit sami, obraťte se na autorizované servisní středisko. Uveďte údaje z typového štítku. Ujistěte se, že jste varnou desku používali správným způsobem. Pokud

ne, budete muset návštěvu technika z autorizovaného servisu nebo prodejce zaplatit, i když je spotřebič ještě v záruce. Informace o servisním středisku a záručních podmínkách jsou uvedeny v záruční příručce.

8. INSTALACE



VAROVÁNÍ!

Viz kapitoly o bezpečnosti.

8.1 Před instalací spotřebiče

Před instalací varné desky si z typového štítku opište níže uvedené informace. Typový štítek je umístěn na spodní straně varné desky.

Sériové číslo

8.2 Vestavné varné desky

Vestavné varné desky se smějí používat pouze po zabudování do vhodných vestavných modulů a pracovních ploch, které splňují příslušné normy.

8.3 Připojovací kabel

- Varná deska se dodává s připojovacím kabelem.
- Poškozený síťový kabel vyměňte za kabel typu H05V2V2-F, který je odolný vůči teplotě 90 °C nebo vyšší. Obráťte se na místní servisní středisko.

8.4 Montáž

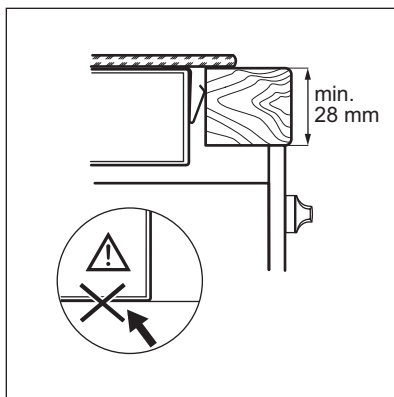
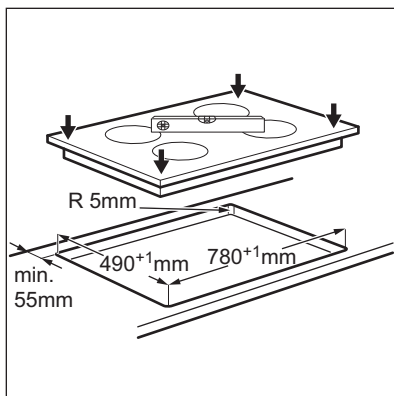
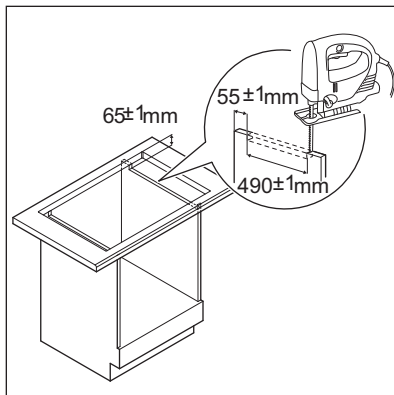
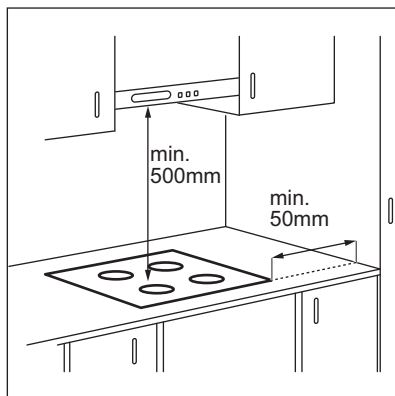

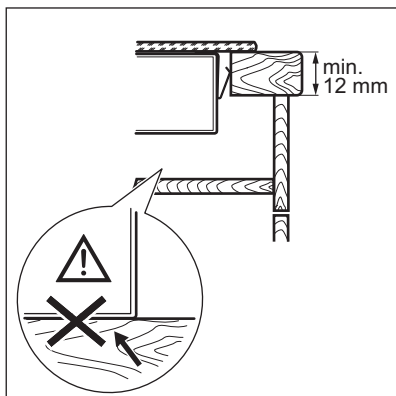

Je-li spotřebič nainstalován nad zásuvkou, ventilace varné desky může během vaření ohřát předměty uložené v zásuvce.

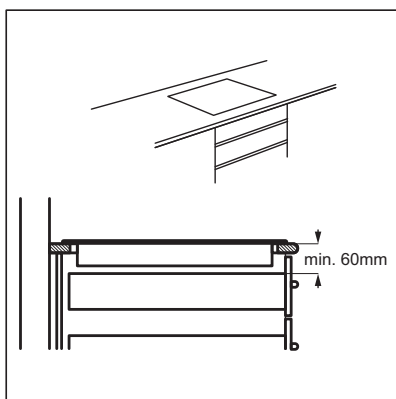

9. TECHNICKÉ ÚDAJE

9.1 Typový štítek

Model EIV8457
 Typ 61 D5A 04 AA
 Indukce 7.35 kW
 Sér. č.
 ELECTROLUX

PNC 949 596 709 00
 220 - 240 V / 400 V 2N 50 - 60 Hz
 Vyrobeno v Německu
 7.35 kW



9.2 Technické údaje varných zón

Varná zóna	Nominální výkon (maximální tepelný výkon) [W]	PowerBoost [W]	PowerBoost maximální délka [min]	Průměr varné nádoby [mm]
Levá přední	2300	3200	10	125 - 210

Varná zóna	Nominální výkon (maximální tepelný výkon) [W]	PowerBoost [W]	PowerBoost maximální délka [min]	Průměr varné nádoby [mm]
Levá zadní	2300	3200	10	125 - 210
Uprostřed vpředu	2300	3200	10	210 - 240
Pravá přední	2300	3200	10	125 - 210
Pravá zadní	2300	3200	10	125 - 210

Výkon varných zón se může nepatrně lišit od údajů uvedených v této tabulce. Mění se na základě materiálu a průměru varných nádob.

Pro dosažení nejlepších výsledků vaření používejte nádoby, které nejsou větší než průměr uvedený v tabulce.

10. ENERGETICKÁ ÚČINNOST

10.1 Informace o výrobku dle nařízení Komise EU 66/2014

Označení modelu	EIV8457	
Typ varné desky	Vestavná varná deska	
Počet varných zón	2	
Počet varných zón	1	
Technologie ohřevu	Indukce	
Průměr kruhových varných zón (Ø)	Uprostřed vpředu	24.0 cm
Spotřeba energie na varnou zónu (elektrické pečení)	Uprostřed vpředu	190,6 Wh / kg
Délka (D) a šířka (Š) varné zóny	Vlevo	D 37.9 cm Š 22.0 cm
Délka (D) a šířka (Š) varné zóny	Vpravo	D 37.9 cm Š 22.0 cm
Spotřeba energie varné zóny (EC electric cooking)	Vlevo	186,8 Wh / kg
Spotřeba energie varné zóny (EC electric cooking)	Vpravo	186,8 Wh / kg
Spotřeba energie varné desky (EC electric hob)	187,3 Wh / kg	

EN 60350-2 - Elektrické spotřebiče na vaření pro domácnost - část 2: varné desky - metody pro měření výkonu

10.2 Úspora energie

Během každodenního pečení můžete ušetřit energii, budete-li se řídit níže uvedenými radami.

- Při ohřevu vody používejte pouze takové množství, které potřebujete.

- Je-li to možné, vždy zakrývejte nádoby pokličkami.
- Před zapnutím varné zóny na ni položte varnou nádobu.
- Na menší varné zóny postavte menší varné nádoby.
- Postavte nádobu přímo na střed varné zóny.
- Využijte zbytkové teplo k udržování teploty jídle nebo k jeho rozpouštění.

11. POZNÁMKY K OCHRANĚ ŽIVOTNÍHO PROSTŘEDÍ

Recyklujte materiály označené symbolem . Obaly vyhodte do příslušných odpadních kontejnerů k recyklaci. Pomáhejte chránit životní prostředí a lidské zdraví a recyklovat elektrické a elektronické spotřebiče

určené k likvidaci. Spotřebiče označené příslušným symbolem  nelikvidujte spolu s domovním odpadem. Spotřebič odevzdejte v místním sběrném dvoře nebo kontaktujte místní úřad.

SPIS TREŚCI

1. INFORMACJE DOTYCZĄCE BEZPIECZEŃSTWA.....	22
2. WSKAZÓWKI DOTYCZĄCE BEZPIECZEŃSTWA.....	25
3. OPIS URZĄDZENIA.....	28
4. CODZIENNA EKSPLOATACJA.....	29
5. WSKAZÓWKI I PORADY.....	34
6. KONSERWACJA I CZYSZCZENIE.....	37
7. ROZWIĄZYWANIE PROBLEMÓW.....	37
8. INSTALACJA.....	39
9. DANE TECHNICZNE.....	41
10. EFEKTYWNOŚĆ ENERGETYCZNA.....	42

Z MYŚLĄ O TOBIE

Dziękujemy za zakup urządzenia Electrolux. Jest ono owocem dziesięcioleci doświadczeń i innowacji. To pomysłowe i stylowe urządzenie zostało zaprojektowane z myślą o Tobie. Używając je, możesz mieć zawsze pewność uzyskania wspaniałych efektów.

Wiതamy w świecie marki Electrolux!

Zapraszamy na naszą witrynę internetową, aby:



Otrzymać wskazówki dotyczące użytkowania, broszury, pomoc w rozwiązywaniu problemów oraz informacje dotyczące serwisu:

www.electrolux.com/webselfservice



Zarejestrować swój produkt i uprosić jego obsługę serwisową:

www.registerelectrolux.com



Nabyć akcesoria, materiały eksploatacyjne i oryginalne części zamienne do swojego urządzenia:

www.electrolux.com/shop

OBSŁUGA KLIENTA

Zalecamy stosowanie oryginalnych części zamiennych.

Kontaktując się z autoryzowanym centrum serwisowym, należy przygotować poniższe dane: informacje o modelu, numer produktu, numer seryjny.

Stosowne informacje można znaleźć na tabliczce znamionowej.

 Ostrzeżenie/przestroga — informacje dotyczące bezpieczeństwa

 Ogólne informacje i wskazówki

 Informacje dotyczące środowiska naturalnego

Producent zastrzega sobie możliwość wprowadzenia zmian bez wcześniejszego powiadomienia.

1. INFORMACJE DOTYCZĄCE BEZPIECZEŃSTWA

Przed przystąpieniem do instalacji i rozpoczęciem eksploatacji urządzenia należy uważnie zapoznać się z załączoną instrukcją obsługi. Producent nie odpowiada

za obrażenia ciała ani szkody spowodowane nieprawidłową instalacją lub eksploatacją urządzenia. Należy zachować instrukcję obsługi w bezpiecznym i łatwo dostępnym miejscu do wykorzystania w przyszłości.

1.1 Bezpieczeństwo dzieci i osób o ograniczonych zdolnościach ruchowych, sensorycznych lub umysłowych

- Urządzenie mogą obsługiwać dzieci po ukończeniu ósmego roku życia oraz osoby o ograniczonych zdolnościach fizycznych, sensorycznych lub umysłowych, a także nieposiadające odpowiedniej wiedzy lub doświadczenia, jeśli będą one nadzorowane lub zostaną poinstruowane w zakresie bezpiecznego korzystania z urządzenia i będą świadome związanych z tym zagrożeń.
- Dzieci w wieku od 3 do 8 lat i osoby o znacznym stopniu niepełnosprawności nie powinny zbliżać się do urządzenia, jeśli nie znajdują się pod stałym nadzorem.
- Dzieci poniżej 3 roku życia nie powinny zbliżać się do urządzenia, jeśli nie znajdują się pod stałym nadzorem.
- Nie pozwalać dzieciom bawić się urządzeniem.
- Przechowywać opakowanie w miejscu niedostępnym dla dzieci lub pozbyć się go w odpowiedni sposób.
- Dzieciom i zwierzętom nie wolno zbliżać się do pracującego lub stygnącego urządzenia. Łatwo dostępne elementy urządzenia mocno się nagrzewają.
- Jeśli urządzenie wyposażono w blokadę uruchomienia, zaleca się jej włączenie.
- Dzieciom nie wolno zajmować się czyszczeniem ani konserwacją urządzenia bez odpowiedniego nadzoru.

1.2 Ogólne zasady bezpieczeństwa

- **OSTRZEŻENIE:** Podczas pracy urządzenie i jego nieosłonięte elementy nagrzewają się do wysokiej temperatury. Należy zachować ostrożność, aby uniknąć kontaktu z elementami grzejnymi.
- Nie sterować urządzeniem za pomocą zewnętrznego programatora czasowego ani niezależnego układu zdalnego sterowania.
- **OSTRZEŻENIE:** Pozostawienie bez nadzoru potraw zawierających tłuszcz lub olej na włączonej płycie grzejnej może być przyczyną pożaru.
- **NIE** gasić pożaru wodą – należy wyłączyć urządzenie, a następnie przykryć płomień pokrywą lub kocem gaśniczym.
- **UWAGA:** Gotowanie powinno odbywać się pod nadzorem. Należy zapewnić stały nadzór nad krótkim gotowaniem.
- **OSTRZEŻENIE:** Niebezpieczeństwo pożaru: Nie przechowywać żadnych przedmiotów na powierzchni gotowania.
- Na powierzchni płyty grzejnej nie wolno kłaść przedmiotów metalowych, jak sztucce lub pokrywki do garnków, ponieważ mogą one bardzo się rozgrzać.
- Nie czyścić urządzenia za pomocą myjek parowych.
- Po zakończeniu gotowania należy wyłączyć pole grzejne za pomocą elementu sterującego. Nie polegać na działaniu układu wykrywania obecności naczyń.
- Jeśli na powierzchni szkła ceramicznego / powierzchni szklanej pojawią się pęknięcia, należy wyłączyć urządzenie i wyjąć wtyczkę zasilającą z gniazda. Jeśli urządzenie podłączono bezpośrednio do skrzynki przyłączeniowej, należy wyłączyć bezpiecznik, aby odłączyć zasilanie urządzenia. W obu przypadkach należy skontaktować się z autoryzowanym centrum serwisowym.
- Jeśli przewód zasilający jest uszkodzony, ze względów bezpieczeństwa musi go wymienić

producent, autoryzowany serwis lub inna wykwalifikowana osoba.

- **OSTRZEŻENIE:** Używać wyłącznie osłon do płyty grzejnej wyprodukowanych przez producenta urządzenia lub określonych w instrukcji przez producenta urządzenia jako odpowiednich, lub dostarczonych z urządzeniem. Użycie nieodpowiednich osłon może skutkować wypadkiem.

2. WSKAZÓWKI DOTYCZĄCE BEZPIECZEŃSTWA

2.1 Instalacja



OSTRZEŻENIE!

Urządzenie może zainstalować wyłącznie wykwalifikowana osoba.



OSTRZEŻENIE!

Zagrożenie odniesieniem obrażeń lub uszkodzeniem urządzenia.

- Usunąć wszystkie elementy opakowania.
- Nie instalować ani nie używać uszkodzonego urządzenia.
- Należy postępować zgodnie z instrukcją instalacji dołączonej do urządzenia.
- Zachować minimalne odstępów do innych urządzeń i mebli.
- Zachować ostrożność podczas przenoszenia urządzenia, ponieważ jest ono ciężkie. Należy zawsze stosować rękawice ochronne i mieć na stopach pełne obuwie.
- Po przycięciu zabezpieczyć krawędzie blatu przed wilgocią za pomocą odpowiedniego uszczelnacza.
- Zabezpieczyć spód urządzenia przed dostępem pary i wilgoci.
- Nie instalować urządzenia przy drzwiach ani pod oknem. Zapobiegnie to możliwości strącenia gorącego naczynia z urządzenia przy otwieraniu okna lub drzwi.
- W dolnej części każdego urządzenia znajdują się wentylatory chłodzące.
- Jeśli urządzenie zainstalowano nad szufladą:

- Nie przechowywać drobnych elementów ani arkuszy papieru, które mogłyby zostać wciągnięte, uszkadzając wentylatory chłodzące lub obniżając wydajność układu chłodzenia.
- Zachować odstęp co najmniej 2 cm między dolną częścią urządzenia a elementami przechowywanymi w szufladzie.

2.2 Podłączenie do sieci elektrycznej



OSTRZEŻENIE!

Zagrożenie pożarem i porażeniem prądem elektrycznym.

- Wszystkie połączenia elektryczne powinien wykonać wykwalifikowany elektryk.
- Urządzenie musi być uziemione.
- Przed wykonaniem jakiegokolwiek czynności upewnić się, że urządzenie jest odłączone od zasilania.
- Upewnić się, że parametry na tabliczce znamionowej odpowiadają parametrom znamionowym źródła zasilania.
- Upewnić się, że urządzenie jest prawidłowo zainstalowane. Luźny lub niewłaściwy przewód zasilający bądź wtyczka (jeśli dotyczy) może być przyczyną przegrzania styków.
- Użyć odpowiedniego przewodu zasilającego.
- Nie dopuszczać do splątania przewodów elektrycznych.

- Upewnić się, że zainstalowano zabezpieczenie przed porażeniem prądem.
- Przewód zasilający należy przymocować obejmą, by go mechanicznie odciążyć.
- Podczas podłączania urządzenia do gniazda sieciowego upewnić się, że przewód zasilający lub jego wtyczka (jeśli dotyczy) nie będzie dotykać rozgrzanych elementów urządzenia lub naczyń.
- Nie stosować rozgałęźników ani przedłużaczy.
- Należy uważać, aby nie uszkodzić wtyczki (jeśli dotyczy) ani przewodu zasilającego. Wymianę uszkodzonego przewodu zasilającego należy zlecić autoryzowanemu centrum serwisowemu lub wykwalifikowanemu elektrykowi.
- Zarówno dla elementów znajdujących się pod napięciem, jak i zaizolowanych części, zabezpieczenie przed porażeniem prądem należy zamocować w taki sposób, aby nie można go było odłączyć bez użycia narzędzi.
- Podłączyć wtyczkę do gniazda elektrycznego dopiero po zakończeniu instalacji. Należy zadbać o to, aby po zakończeniu instalacji urządzenia wtyczka przewodu zasilającego była łatwo dostępna.
- Jeśli gniazdo elektryczne jest obluźwane, nie wolno podłączać do niego wtyczki.
- Odłączając urządzenie, nie należy ciągnąć za przewód zasilający. Należy zawsze ciągnąć za wtyczkę sieciową.
- Konieczne jest zastosowanie odpowiednich wyłączników obwodu zasilania: wyłączniki automatyczne, bezpieczniki topikowe (typu wykręcanego – wyjmowane z oprawki), wyłączniki różnicowo-prądowe (RCD) oraz styczniki.
- W instalacji elektrycznej należy zastosować wyłącznik obwodu umożliwiający odłączenie urządzenia od zasilania na wszystkich biegunach. Wyłącznik obwodu musi mieć rozwarcie styków wynoszące minimum 3 mm.

2.3 Eksploatacja



OSTRZEŻENIE!

Zagrożenie odniesieniem obrażeń, oparzeniem i porażeniem prądem.

- Przed pierwszym użyciem urządzenia należy usunąć z niego wszystkie elementy opakowania, etykiety i folię ochronną (jeśli dotyczy).
- Z urządzenia należy korzystać w warunkach domowych.
- Nie zmieniać parametrów technicznych urządzenia.
- Należy upewnić się, że otwory wentylacyjne są drożne.
- Nie pozostawiać włączonego urządzenia bez nadzoru.
- Po każdym użyciu wyłączyć pole grzejne.
- Nie polegać na działaniu układu wykrywania obecności naczyń.
- Nie kłaść sztućców ani pokrywek naczyń na polach grzejnych. Mogą one się mocno rozgrzać.
- Nie obsługiwać urządzenia mokrymi rękami lub jeśli ma ono kontakt z wodą.
- Nie używać urządzenia jako powierzchni roboczej ani miejsca do przechowywania przedmiotów.
- Jeśli na powierzchni urządzenia pojawią się pęknięcia, należy natychmiast odłączyć je od zasilania. Pozwoli to uniknąć zagrożenia porażeniem prądem elektrycznym.
- Gdy urządzenie jest włączone, użytkownicy z wszczepionym rozrusznikiem serca nie powinni zbliżać się do indukcyjnych pól grzejnych na odległość mniejszą niż 30 cm.
- Gorący olej może pryskać podczas wkładania do niego żywności.



OSTRZEŻENIE!

Zagrożenie pożarem i wybuchem

- Pod wpływem wysokiej temperatury tłuszcze i olej mogą uwalniać łatwopalne opary. Podczas podgrzewania tłuszczów i oleju nie wolno zbliżać do nich źródeł ognia ani rozgrzanych przedmiotów.

- Opary uwalniane przez gorący olej mogą ulec samoczynnemu zapłonowi.
- Zużyty olej zawierający pozostałości produktów spożywczych ma niższą temperaturę zapłonu niż świeży olej.
- Nie umieszczać w urządzeniu, na nim ani w jego pobliżu łatwopalnych substancji ani przedmiotów nasączonych łatwopalnymi substancjami.



OSTRZEŻENIE!

Zagrozenie uszkodzeniem urządzenia.

- Nie stawiać gorących naczyń na panelu sterowania.
- Nie stawiać gorących naczyń na szklanej powierzchni płyty grzejnej.
- Nie dopuszczać do wygotowania się potraw.
- Nie dopuszczać do upadku naczyń lub innych przedmiotów na powierzchnię urządzenia. Może to spowodować jego uszkodzenie.
- Nie włączać pól grzejnych bez naczyń ani z pustymi naczyniami.
- Nie kłaść na urządzeniu folii aluminiowej.
- Naczynia żeliwne, aluminiowe lub ze zniszczonym spodem mogą spowodować zarysowanie szkła lub szkła ceramicznego. Dlatego nie należy przesuwac ich po powierzchni gotowania.
- Urządzenie jest przeznaczone wyłącznie do przyrządzania potraw. Nie wolno go używać do innych celów, takich jak np. ogrzewanie pomieszczeń.

2.4 Konserwacja i czyszczenie

- Aby zapobiec uszkodzeniu powierzchni urządzenia, należy regularnie ją czyścić.

- Przed rozpoczęciem czyszczenia urządzenia należy je wyłączyć i zaczekać, aż ostygnie.
- Przed przystąpieniem do konserwacji urządzenia należy odłączyć je od zasilania.
- Urządzenia nie wolno czyścić wodą pod ciśnieniem ani parą wodną.
- Czyścić urządzenie za pomocą wilgotnej szmatki. Stosować wyłącznie obojętne środki czyszczące. Nie używać żadnych produktów ściernych, myjek do szorowania, rozpuszczalników ani metalowych przedmiotów.

2.5 Serwis

- Należy skontaktować się z autoryzowanym punktem serwisowym, który naprawi urządzenie.
- Należy stosować wyłącznie oryginalne części zamienne.

2.6 Utylizacja



OSTRZEŻENIE!

Zagrozenie odniesieniem obrażeń lub uduszeniem.

- Aby dowiedzieć się, jak prawidłowo utylizować urządzenie, należy skontaktować się z lokalnymi władzami.
- Odłączyć urządzenie od źródła zasilania.
- Odciąć przewód zasilający blisko urządzenia i oddać do utylizacji.

3. OPIS URZĄDZENIA

3.1 Układ powierzchni gotowania

- 1** Indukcyjna powierzchnia gotowania
- 2** Panel sterowania

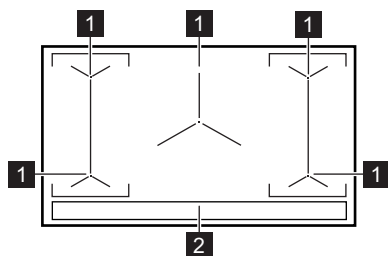

3.2 Układ panelu sterowania

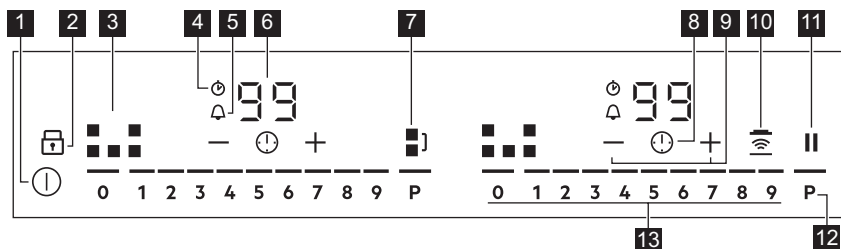

- 1** Ⓛ Włączanie i wyłączenie płyty grzejnej.
- 2** 🗑️ Włączanie i wyłączenie blokady uruchomienia.
- 3** ■■■ Wskaźnik pola grzejnego.
- 4** ⌚ Wskaźnik funkcji CountUp Timer.
- 5** 🔔 Wskaźnik funkcji Wyłącznik czasowy.
- 6** 🕒 Wyświetlacz zegara: 00-99 minut.
- 7** 🗑️ Włączanie i wyłączenie funkcji Bridge.
- 8** ⌚ Ustawianie funkcji zegara.
- 9** + / - Przedłużanie i skracanie czasu.
- 10** 📶 Włączanie i wyłączenie funkcji Hob²Hood.
- 11** || Włączanie i wyłączenie funkcji Pauza.
- 12** P Włączanie funkcji PowerBoost.
- 13** Pasek regulacji mocy grzania 0-9.

3.3 OptiHeat Control (3-stopniowy wskaźnik ciepła resztkowego)



OSTRZEŻENIE!

 Wskaźniki pokazują ciepło resztkowe aktualnie używanych pól grzejnych. Wskaźniki mogą się włączyć także dla sąsiednich pól grzejnych, nawet jeśli nie są one używane.

Indukcyjne pola grzejne wytwarzają ciepło potrzebne do gotowania potraw bezpośrednio w dnie naczyń. Powierzchnia ceramiczna nagrzewa się od ciepła pochodzącego z naczyń.

Po wyłączeniu płyty grzejnej wskaźniki pozostają widoczne. Po ostygnięciu płyty grzejnej wskaźniki znikają.

4. CODZIENNA EKSPLOATACJA



OSTRZEŻENIE!

Patrz rozdział dotyczący bezpieczeństwa.

4.1 Włączanie i wyłączanie

Dotknąć  przez 1 sekundę, aby włączyć lub wyłączyć płytę grzejną. Paski regulacji wyświetlają się po włączeniu płyty grzejnej i gasną po jej wyłączeniu.

Gdy urządzenie jest wyłączone, widoczne jest tylko .

4.2 Samoczynne wyłączenie

Funkcja ta powoduje samoczynne wyłączenie płyty grzejnej, gdy:

- w ciągu 50 sekund na płycie grzejnej nie ustawiono żadnego naczynia;
- w ciągu 50 sekund po ustawieniu naczynia nie ustawiono mocy grzania;
- panel sterowania został zalany lub przez ponad 10 sekund znajduje się na nim przedmiot (naczynie, ściereczka itp.). Po wyemitowaniu sygnału dźwiękowego płyta grzejna wyłącza się. Należy usunąć przedmiot lub wyczyścić panel sterowania.
- płyta ulega nadmiernemu rozgrzaniu (np. gdy wygotowała się zawartość naczynia). Przed ponownym użyciem płyty grzejnej odczekać, aż pole grzejne ostygnie.
- nie wyłączono pola grzejnego lub nie zmieniono mocy grzania. Po pewnym czasie płyta grzejna wyłącza się.

Zależność między ustawieniem mocy grzania a czasem, po jakim wyłącza się płyta grzejna:

Ustawienie mocy grzania	Płyta grzejna wyłącza się po
1 - 2	6 godz.
3 - 4	5 godz.
5	4 godz.
6 - 9	1,5 godz.

4.3 Używanie pól grzejnych



UWAGA!

Nie stawiać gorących naczyń na panelu sterowania. Występuje zagrożenie uszkodzeniem elementów elektronicznych.

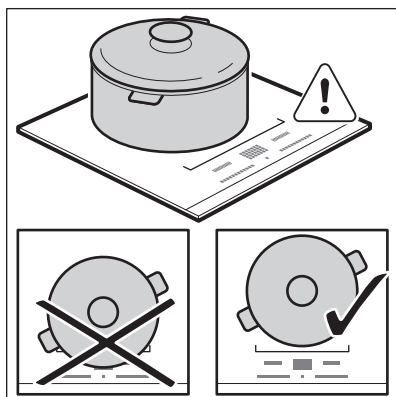

Naczynia należy stawiać na środku wybranego pola grzejnego. Indukcyjne pola grzejne dostosowują się automatycznie do wielkości dna naczyń. Jeśli naczynie jest ustawione w prawidłowym położeniu, płyta grzejna wykrywa je i włącza się odpowiedni pasek regulacji. Nad paskiem regulacji pojawia się czerwony wskaźnik pola grzejnego, który wskazuje położenie naczynia.

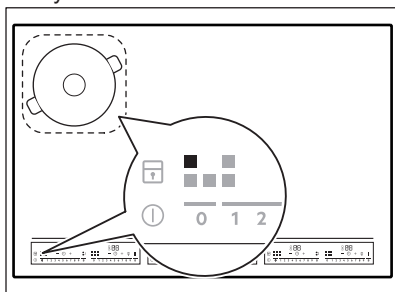

Każdy z kwadratów na panelu sterowania odpowiada jednemu polu grzejnemu na powierzchni gotowania. Wskaźniki pól grzejnych sygnalizują sterowanie określonym polem grzejnym przez odpowiedni pasek regulacji.

4.4 Ustawienie mocy grzania

Dotknąć paska regulacji w miejscu odpowiadającym żądanej mocy grzania lub przesunąć palcem wzdłuż paska regulacji, aby ustawić lub zmienić ustawienie mocy grzania dla danego pola grzejnego.

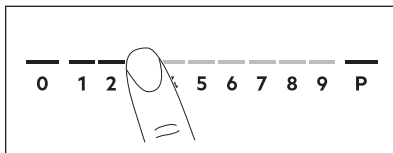

Po umieszczeniu naczynia na polu grzejnym i ustawieniu mocy grzania pozostanie ona na niezmienionym poziomie przez 2 minuty po zdjęciu naczynia. Pasek regulacji i wskaźnik pola grzejnego będą migać przez 2 minuty. Jeśli w ciągu tego czasu na polu grzejnym zostanie ponownie ustawione naczynie, nastąpi przywrócenie ustawionej mocy grzania. W przeciwnym razie pole grzejne wyłączy się.

4.5 Funkcja Bridge

Funkcja ta łączy dwa pola grzejne, które działają jak jedno pole grzejne. Umożliwia ona gotowanie w dużych naczyniach.

1. Ustawić naczynie na dwóch polach grzejnych. Naczynie musi zakrywać środki obu pól grzejnych.
2. Włączyć funkcję, naciskając .
3. Ustawić moc grzania.

Naczynie musi zakrywać środki obu pól grzejnych, ale nie może wystawać poza oznaczenie obszaru pola grzejnego.

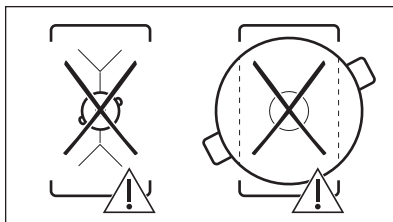
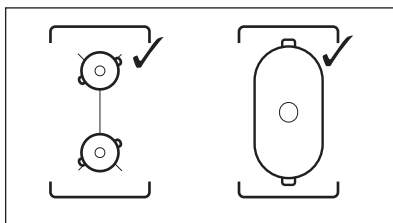

Aby wyłączyć funkcję, należy dotknąć ]. Pola grzejne będą działać niezależnie od siebie.

4.6 PowerBoost

Funkcja ta umożliwi zwiększenie mocy określonego pola grzejnego w zależności od wielkości naczynia. Funkcję można włączyć tylko na ograniczony czas.

Dotknąć **P**, aby włączyć funkcję dla wybranego pola grzejnego.

Symbol zmieni kolor na czerwony.

Funkcja wyłączy się automatycznie.



Informacje o maksymalnym czasie działania funkcji znajdują się w części „Dane techniczne”.

4.7 Zegar

Wyłącznik czasowy

Funkcja ta służy do określenia czasu pracy pola grzejnego podczas danego cyklu gotowania.

Wybrać moc grzania dla odpowiedniego pola grzejnego, a następnie ustawić funkcję.

1. Dotknąć , aby włączyć funkcję lub zmienić ustawienie czasu.

Na wyświetlaczu pojawi się wskazanie zegara **00** i zaświecą się wskaźniki **+** i **-**. Wskaźnik  zmieni kolor na

czerwony, a wskaźnik  – na biały.

Jeśli nie nastąpi ustawienie zegara, wszystkie wskaźniki zgasną po 4 sekundach.

2. Dotknąć **+** lub **-**, aby ustawić czas (od 00 do 99 minut).

Po upływie 3 sekund zegar automatycznie rozpocznie odliczanie czasu. Wskaźniki , **+** i **-** zgasną.

Wskaźnik  będzie nadal świecił się na czerwono.

Gdy odliczanie czasu dobiegnie końca, rozlegnie się sygnał dźwiękowy i zacznie

migać wskazanie **00**. Aby wyłączyć sygnał dźwiękowy, należy dotknąć .

Aby wyłączyć funkcję: dotknąć .

Włączą się wskaźniki **+** i **-**. Za

pomocą **-** lub **+** ustawić na wyświetlaczu wartość **00**. Ewentualnie ustawić moc grzania na **0**. W efekcie rozlegnie się sygnał dźwiękowy i nastąpi anulowanie funkcji zegara.

CountUp Timer (Stoper)

Funkcja ta służy do kontrolowania czasu pracy pola grzejnego.

Dotknąć dwukrotnie , aby włączyć funkcję.



Wskaźnik  zmieni kolor na czerwony, a stoper zacznie automatycznie naliczać czas.



Aby wyłączyć funkcję: dotknąć . Gdy zaświeci się wskaźnik, dotknąć **-**.

Minutnik

Funkcji tej można używać, gdy płyta grzejna jest włączona, ale nie pracują pola grzejne.

Aby wyświetlić panel sterowania, należy umieścić naczynie na polu grzejnym.

1. Aby włączyć funkcję, należy dotknąć i przytrzymać , aż wskaźnik  zmieni kolor na czerwony.



2. Dotknąć **+** lub **-**, aby ustawić czas. Po upływie 4 sekund funkcja uruchomi się automatycznie. Wskaźniki , **+** i **-** zgasną. Wskaźnik  będzie nadal świecił się na czerwono.

Po ustawieniu funkcji można zdjąć naczynie.

Gdy odliczanie czasu dobiegnie końca, rozlegnie się sygnał dźwiękowy i zacznie migać wskazanie **00**. Dotknąć , aby włączyć sygnał dźwiękowy.

Aby wyłączyć funkcję: dotknąć .

Zaświecą się wskaźniki **+** i **-**. Za



pomocą  lub  ustawić na wyświetlaczu wartość **00**.

 Funkcja nie ma wpływu na działanie pól grzejnych.

4.8 Przerwa

Funkcja ta służy do przestawiania wszystkich włączonych pól grzejnych na najniższą moc grzania.

Gdy funkcja działa, wszystkie inne symbole na panelach sterowania są zablokowane.

Gdy funkcja jest włączona, można używać oznaczeń  i .

Funkcja nie blokuje funkcji zegara.

Dotknąć , aby włączyć funkcję. Symbol zmienia kolor na czerwony. Ustawienie mocy grzania obniża się do 1.

Aby wyłączyć funkcję, należy dotknąć . Symbol zmienia kolor na biały. Włącza się poprzednie ustawienie mocy grzania.

4.9 Blokada

Podczas pracy płyty grzejnej można zablokować panel sterowania. Zapobiega to przypadkowej zmianie ustawienia mocy grzania.

Najpierw należy ustawić moc grzania.

Dotknąć , aby włączyć funkcję. Symbol zmieni kolor na czerwony i zacznie migać.

Aby wyłączyć funkcję, należy dotknąć . Symbol zmieni kolor na biały.

 Wyłączenie płyty grzejnej powoduje również wyłączenie tej funkcji.





4.10 Blokada uruchomienia

Funkcja ta zapobiega przypadkowemu uruchomieniu płyty grzejnej.

Włączyć płytę grzejną i nie wybierać ustawienia mocy grzania.

Aby włączyć funkcję, należy dotknąć i przytrzymać , aż zmieni kolor na czerwony.

Pasek regulacji zniknie.

Aby włączyć funkcję na czas jednego cyklu gotowania: włączyć płytę grzejną za pomocą . Wyświetli się . Dotknąć i przytrzymać , aż zmieni kolor na biały. Pojawi się pasek regulacji. W ciągu 50 sekund ustawić moc grzania. Teraz można używać płyty grzejnej. Po wyłączeniu płyty grzejnej za pomocą  funkcja będzie nadal aktywna.

Aby całkowicie wyłączyć funkcję, należy włączyć płytę grzejną i nie wybierać ustawienia mocy grzania. Dotknąć i przytrzymać , aż zmieni kolor na biały. Pojawi się pasek regulacji. Wyłączyć płytę grzejną.

4.11 Hob²Hood

Jest to zaawansowana, automatyczna funkcja, która umożliwi połączenie płyty grzejnej ze współpracującym z nią okapem kuchennym. Zarówno płyta grzejna, jak i okap są wyposażone w układ komunikacji przesyłający sygnały w podczerwieni. Prędkość wentylatora jest określana automatycznie na podstawie ustawienia trybu oraz temperatury najmocniej rozgrzanego naczynia na płycie grzejnej. Możliwe jest również ręczne sterowanie okapem za pośrednictwem płyty grzejnej.

 W większości modeli okapów system zdalnego sterowania jest domyślnie wyłączony. Przed użyciem funkcji należy go włączyć. Więcej informacji znajduje się w instrukcji obsługi okapu.

Automatyczne działanie funkcji

Aby funkcja działała automatycznie, należy dla trybu automatycznego wybrać ustawienie H1 – H6. Domyślne ustawienie płyty grzejnej to H5. Okap kuchenny będzie reagował na każde włączenie płyty grzejnej. Płyta grzejna będzie automatycznie rozpoznawać

temperaturę naczyń i odpowiednio dostosowywać prędkość wentylatora.

Włączanie oświetlenia

Można tak ustawić płytę grzejną, aby każde jej włączenie powodowało automatyczne włączenie oświetlenia. W tym celu należy wybrać dla trybu automatycznego ustawienie H1 – H6.

-  Oświetlenie okapu wyłącza się po upływie 2 minut od wyłączenia płyty grzejnej.





Tryby automatyczne

	Auto- ma- tycz- ne oś- wiet- lenie	Goto- wanie ¹⁾	Smaże- nie ²⁾
Tryb H0	Wył.	Wył.	Wył.
Tryb H1	Wł.	Wył.	Wył.
Tryb H2 ³⁾	Wł.	Prę- kość wentyla- tora 1	Prę- kość wentyla- tora 1
Tryb H3	Wł.	Wył.	Prę- kość wentyla- tora 1
Tryb H4	Wł.	Prę- kość wentyla- tora 1	Prę- kość wentyla- tora 1
Tryb H5	Wł.	Prę- kość wentyla- tora 1	Prę- kość wentyla- tora 2

	Auto- ma- tycz- ne oś- wiet- lenie	Goto- wanie ¹⁾	Smaże- nie ²⁾
Tryb H6	Wł.	Prę- kość wentyla- tora 2	Prę- kość wentyla- tora 3

- 1) Urządzenie rozpoznaje proces gotowania i uruchamia wentylator zgodnie z ustawieniem trybu automatycznego.
- 2) Urządzenie rozpoznaje proces smażenia i uruchamia wentylator zgodnie z ustawieniem trybu automatycznego.
- 3) W tym trybie włączanie wentylatora i oświetlenia jest niezależne od temperatury.

Zmiana trybu automatycznego

1. Wyłączyć urządzenie.
2. Dotknąć  przez 3 sekundy. Wyświetlacz włączy się i wyłączy.
3. Dotknąć  przez 3 sekundy.
4. Dotknąć kilkakrotnie , aż wyświetli się .
5. Dotknąć  zegara, aby wybrać tryb automatyczny.

Po zakończeniu gotowania i wyłączeniu płyty grzejnej wentylator okapu może nadal pracować przez pewien czas. Po upływie tego czasu system wyłączy wentylator automatycznie i uniemożliwia przypadkowe włączenie wentylatora przez kolejne 30 sekund.



-  Aby sterować okapem bezpośrednio z panelu okapu, należy wyłączyć tryb automatyczny funkcji.

Ręczne sterowanie prędkością wentylatora

Możliwe jest również ręczne sterowanie okapem za pośrednictwem płyty grzejnej.

Dotknąć , gdy płyta grzejna jest włączona.

Powoduje to wyłączenie trybu automatycznego funkcji i umożliwia ręczną zmianę prędkości wentylatora.

Naciśnięcie  powoduje zwiększenie prędkości wentylatora o jeden poziom. Jeśli wentylator pracuje z maksymalną prędkością, ponowne naciśnięcie 

powoduje ustawienie prędkości wentylatora na wartość 0 i jego wyłączenie. Aby ponownie włączyć wentylator z prędkością 1, należy dotknąć .

 Aby włączyć automatyczny tryb działania funkcji, należy wyłączyć płytę grzejną i włączyć ją ponownie.



4.12 OffSound Control (Wyłączanie i włączanie dźwięków)

Najpierw wyłączyć płytę grzejną.



1. Dotknąć  przez 3 sekundy, aby wyłączyć płytę.

Wyświetlacz włączy się i wyłączy.

2. Dotknąć  przez 3 sekundy.

Wyświetli się  lub .

3. Dotknąć  zegara, aby wybrać jedno z następujących ustawień:

-  – sygnały dźwiękowe są wyłączone
-  – sygnały dźwiękowe są włączone

4. Aby potwierdzić wybór, należy zaczekać, aż płyta grzejna wyłączy się samoczynnie.

Gdy dla funkcji wybrane jest ustawienie , sygnały dźwiękowe będą emitowane tylko w następujących przypadkach:

- po dotknięciu 

- po zakończeniu odliczania przez funkcję Minutnik
- po zakończeniu odliczania przez funkcję Wyłącznik czasowy
- gdy na panelu sterowania zostanie położony jakiś przedmiot.

4.13 Funkcja Zarządzanie energią

- Pola grzejne są pogrupowane zgodnie z umiejscowieniem i liczbą faz podłączonych do płyty grzejnej. Patrz rysunek.
- Maksymalne obciążenie każdej fazy wynosi 3700 W.
- Funkcja rozdziela moc między pola grzejne podłączone do tej samej fazy.
- Funkcja włącza się, gdy łączna moc pól grzejnych podłączonych do jednej fazy przekracza 3700 W.
- Funkcja zmniejsza moc pozostałych pól grzejnych podłączonych do tej samej fazy.
- Dla pól grzejnych o zmniejszonej mocy na panelu sterowania pokazywane są tylko możliwe maksymalne ustawienia mocy grzania. Ustawienie mocy grzania może mieć wartość 0, jeśli pozostałe pola grzejne pobierają maksymalną dostępną moc. W takim przypadku nie można włączyć żadnego innego pola grzejnego.
- Możliwość włączenia funkcji zależy od liczby i wielkości naczyń.

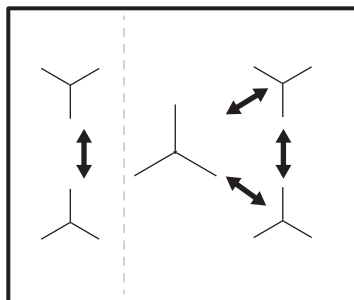

5. WSKAZÓWKI I PORADY



OSTRZEŻENIE!
Patrz rozdział dotyczący bezpieczeństwa.

5.1 Naczynia

i Silne pole elektromagnetyczne generowane przez indukcyjne pole grzejne nagrzewa naczynie w bardzo krótkim czasie.

i Do gotowania na indukcyjnych polach grzejnych należy używać wyłącznie odpowiednich naczyń kuchennych

Materiał, z którego wykonane są naczynia

- **odpowiedni:** żeliwo, stal, stal emaliowana, stal nierdzewna, dno wielowarstwowe (z odpowiednim oznaczeniem producenta).
- **nieodpowiedni:** aluminium, miedź, mosiądz, szkło, ceramika, porcelana.

Naczynie nadaje się do gotowania na płycie indukcyjnej, jeśli:

- możliwe jest szybkie zagotowanie wody w naczyniu postawionym na polu grzejnym ustawionym na maksymalną moc;
- magnes przywiera do dna naczynia.

i Dno naczynia powinno być możliwie jak najgrubsze i płaskie. Przed ustawieniem naczynia na powierzchni płyty grzejnej należy upewnić się że jego spód jest czysty i suchy.

Wymiary naczyń

Indukcyjne pola grzejne dostosowują się automatycznie do wielkości dna naczyń.

Sprawność pola grzejnego zależy od średnicy dna naczynia. Naczynie o średnicy dna mniejszej niż minimalna pochłania tylko część energii generowanej przez pole grzejne.

i Patrz „Dane techniczne”.

5.2 Odgłosy podczas pracy

Jeżeli słychać:

- odgłos trzaskania: naczynie jest wykonane z różnych materiałów (konstrukcja wielowarstwowa).
- gwizd: pole grzejne ustawione jest na wysoką moc grzania, a naczynie jest wykonane z różnych materiałów (konstrukcja wielowarstwowa).
- odgłos brzęczenia: ustawiono wysoką moc grzania.
- odgłos klikania: odbywa się przełączanie obwodów elektrycznych.
- odgłos syczenia, brzęczenia: uruchomiony jest wentylator.

Odgłosy te są normalnym zjawiskiem i nie świadczą o usterce urządzenia.

5.3 Oszczędzanie energii

- W miarę możliwości należy zawsze przykrywać naczynia pokrywką.
- Naczynie do gotowania należy postawić na polu grzejnym przed jego włączeniem.
- Ciepło resztkowe można wykorzystać do podtrzymywania ciepła potraw lub roztapienia składników.

5.4 Öko Timer (Zegar eko)

Aby oszczędzać energię, grzałka pola grzejnego wyłącza się zanim zabrzmi sygnał wyłącznika czasowego. Różnica w czasie pracy urządzenia zależy od ustawionego poziomu mocy grzania oraz czasu gotowania.

5.5 Przykłady zastosowania w gotowaniu

Zależność między ustawieniem mocy grzania a poborem mocy przez pole grzejne nie jest liniowa. Zwiększenie mocy grzania nie powoduje proporcjonalnego zwiększenia poboru mocy. Przy ustawieniu średniej mocy grzania pole grzejne wykorzystuje mniej niż połowę swojej mocy.

i Dane przedstawione w tabeli mają wyłącznie charakter orientacyjny.

Ustawienie mocy grzania	Zastosowanie:	Czas (min)	Wskazówki
1	Podtrzymywanie temperatury ugotowanych potraw.	zależnie od potrzeb	Przykryć naczynie.
1 - 2	Sos holenderski, roztapianie: masła, czekolady, żelatyny.	5 - 25	Mieszać od czasu do czasu.
1 - 2	Ścinanie: puszystych omeletów, smażonych jajek.	10 - 40	Gotować pod przykryciem.
2 - 3	Gotowanie ryżu lub potraw mlecznych, podgrzewanie gotowych potraw.	25 - 50	Dodać co najmniej dwukrotnie więcej płynu niż ryżu. Potrawy mleczne mieszać od czasu do czasu.
3 - 4	Gotowanie na parze warzyw, ryb, mięsa.	20 - 45	Dodać kilka łyżek wody.
4 - 5	Gotowanie ziemniaków na parze.	20 - 60	Użyć maksymalnie ¼ l wody na 750 g ziemniaków.
4 - 5	Gotowanie większej ilości składników, potraw duszonych i zup.	60 - 150	Do 3 litrów wody + składniki.
6 - 7	Delikatne smażenie: eskałopków, cordon bleu z cielęciny, kotletów, bryzoli, kielbasek, wątróbki, zasmażek, jajek, naleśników, pączków.	zależnie od potrzeb	Obrócić po upływie połowy czasu.
7 - 8	Intensywne smażenie np. placków ziemniaczanych, polędwicy, steków.	5 - 15	Obrócić po upływie połowy czasu.
9	Gotowanie wody, gotowanie makaronu, obsmażanie mięsa (gulasz, mięso duszone w sosie własnym), smażenie frytek.		
Gotowanie dużej ilości wody. Funkcja PowerBoost jest włączona.			

5.6 Wskazówki i porady dotyczące korzystania z funkcji Hob²Hood

Jeśli funkcja jest włączona:

- Należy chronić panel okapu przed bezpośrednim oświetlaniem przez światło słoneczne.
- Nie należy kierować na panel okapu światła halogenowego.
- Nie należy zasłaniać panelu sterowania płyty grzejnej.

- Nie blokować sygnału między płytą grzejącą a okapem (np. dłonią lub uchwytem naczynia). Patrz rysunek.

Okap na rysunku jest tylko przykładowy.

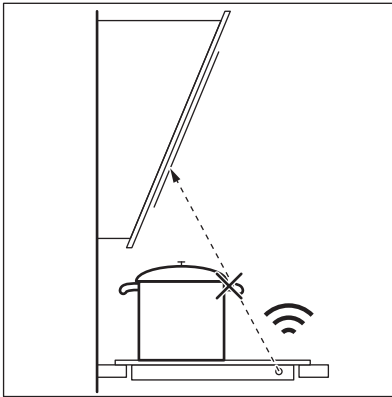

Inne urządzenia sterowane zdalnie mogą zakłócać sygnał. Nie używać innych urządzeń sterowanych zdalnie podczas korzystania z funkcji płyty grzejnej.

Okapy kuchenne z funkcją Hob²Hood

Pełna lista okapów kuchennych zgodnych z tą funkcją znajduje się na naszej stronie internetowej. Okapy kuchenne Electrolux współpracujące z tą funkcją muszą nosić oznaczenie .

6. KONSERWACJA I CZYSZCZENIE



OSTRZEŻENIE!
Patrz rozdział dotyczący bezpieczeństwa.

6.1 Informacje ogólne

- Czyścić płytę grzejną po każdym użyciu.
- Zawsze używać naczyń z czystym dnem.
- Zarysowania lub ciemne plamy na powierzchni nie mają wpływu na działanie płyty grzejnej.
- Stosować odpowiednie środki przeznaczone do czyszczenia powierzchni płyty grzejnej.
- Używać specjalnego skrobaka do szkła.

6.2 Czyszczenie płyty grzejnej

- **Usuwać natychmiast:** stopiony plastik, folię, cukier oraz zabrudzenia

z potraw zawierających cukier. W przeciwnym razie zabrudzenia mogą spowodować uszkodzenie płyty grzejnej. Uważać, aby się nie oparzyć. Użyć specjalnego skrobaka, przykładając go pod ostrym kątem do szklanej powierzchni i przesuwając po niej ostrzem.

- **Usunąć, gdy płyta grzejna wystarczająco ostygnie:** ślady osadu kamienia i wody, plamy tłuszczu, metaliczne odbarwienia. Przetrzeć płytę grzejną wilgotną szmatką z dodatkiem delikatnego detergentu. Po wyczyszczeniu wytrzeć płytę grzejną do sucha miękką szmatką.
- **Usuwanie metalicznych, połyskliwych przebarwień:** użyć wodnego roztworu octu i wyczyścić szklaną powierzchnię wilgotną szmatką.



7. ROZWIĄZYWANIE PROBLEMÓW



OSTRZEŻENIE!
Patrz rozdział dotyczący bezpieczeństwa.

7.1 Co zrobić, gdy...

Problem	Prawdopodobna przyczyna	Środek zaradczy
Nie można uruchomić płyty grzejnej lub nią sterować	Płyta grzejnej nie podłączono do zasilania lub podłączono nieprawidłowo.	Sprawdzić, czy płytę grzejną podłączono prawidłowo do zasilania. Patrz schemat połączeń.
	Zadziałał bezpiecznik.	Sprawdzić, czy przyczyną nieprawidłowego działania jest bezpiecznik. Jeżeli nadal będzie dochodzić do wyzwalania bezpiecznika, należy skontaktować się z wykwalifikowanym elektrykiem.
	Dotknięto równocześnie dwóch lub więcej pól czujników.	Dotknąć tylko jednego pola czujnika.
	Działa funkcja Pauza.	Patrz „Codzienna eksploatacja”.
	Na panelu sterowania znajdują się plamy tłuszczu lub woda.	Wyczyścić panel sterowania.
Nie można ustawić maksymalnej mocy grzania jednego z pól grzejnych. Nie można włączyć jednego z pól grzejnych.	Pozostałe pola grzejne pobierają maksymalną dostępną moc. Płyta grzejna działa prawidłowo.	Należy zmniejszyć ustawienie mocy grzejnej pozostałych pól grzejnych podłączonych do tej samej fazy. Patrz „Zarządzanie energią”.
Rozlegnie się sygnał dźwiękowy i urządzenie wyłączy się. Gdy płyta grzejna jest włączona, rozlega się sygnał dźwiękowy.	Zakryto jedno lub więcej pól czujników.	Usunąć przedmiot z pól czujników.
Płyta grzejna wyłącza się.	Położono przedmiot na polu czujnika ①.	Zdjąć przedmiot z pola czujnika.
Wskaźnik ciepła resztkowego nie włącza się.	Pole grzejne nie jest gorące, ponieważ działało za krótko lub nastąpiło uszkodzenie czujnika.	Jeśli pole działało wystarczająco długo, aby było gorące, należy skontaktować się z autoryzowanym punktem serwisowym.
Nie działa funkcja Hob ² Hood.	Zakryto panel sterowania.	Należy usunąć przedmiot z panelu sterowania.

Problem	Prawdopodobna przyczyna	Środek zaradczy
Pola czujników nagrzewają się.	Naczynie jest za duże lub ustawione za blisko elementów sterowania.	Jeśli to możliwe, duże naczynia należy ustawiać na tylnych polach.
Brak sygnałów dźwiękowych podczas dotknięcia pól czujników na panelu.	Sygnały dźwiękowe są wyłączone.	Włączyć sygnały dźwiękowe. Patrz „Codzienna eksploatacja”.
Wyświetla się  .	Działa funkcja Blokada uruchomienia lub Blokada.	Patrz „Codzienna eksploatacja”.
Wyświetla się  oraz liczba.	W płycie grzejnej wystąpiła usterka.	Wyłączyć płytę grzejną i włączyć ponownie po 30 sekundach. Jeśli ponownie wyświetli się  , należy odłączyć płytę grzejną od zasilania. Po upływie 30 sekund ponownie podłączyć płytę. Jeśli problem będzie występował nadal, należy skontaktować się z autoryzowanym centrum serwisowym.
Słyszalny jest ciągły sygnał dźwiękowy.	Podłączenie do sieci elektrycznej jest nieprawidłowe.	Odłączyć płytę grzejną od zasilania. Zwrócić się do wykwalifikowanego elektryka, aby sprawdził instalację.

7.2 Jeśli nie można znaleźć rozwiązania...

Jeżeli rozwiązanie problemu we własnym zakresie nie jest możliwe, należy skontaktować się ze sprzedawcą lub autoryzowanym punktem serwisowym. Należy podać dane z tabliczki znamionowej. Należy upewnić się, że

płyta grzejna była użytkowana prawidłowo. W przeciwnym razie interwencja pracownika serwisu lub sprzedawcy może być płatna nawet w okresie gwarancyjnym. Informacje dotyczące obsługi klienta oraz warunków gwarancji znajdują się w broszurze gwarancyjnej.

8. INSTALACJA



OSTRZEŻENIE!
Patrz rozdział dotyczący bezpieczeństwa.

8.1 Przed instalacją

Przed przystąpieniem do instalacji płyty grzejnej należy zapisać poniższe informacje umieszczone na tabliczce znamionowej. Tabliczka znamionowa

znajduje się w dolnej części płyty grzejnej.

Numer seryjny

8.2 Płyty grzejne do zabudowy

Płyt grzejnych do zabudowy wolno używać dopiero po ich zamontowaniu w odpowiednich szafkach lub blatach roboczych spełniających wymogi stosownych norm.

8.3 Przewód zasilający

- W zestawie z płytą grzejną znajduje się przewód zasilający.
- W celu wymiany uszkodzonego przewodu należy użyć przewodu zasilającego następującego typu: H05V2V2-F, który jest odporny na temperaturę co najmniej 90°C. W tym celu należy skontaktować się z miejscowym punktem serwisowym.

8.4 Montaż

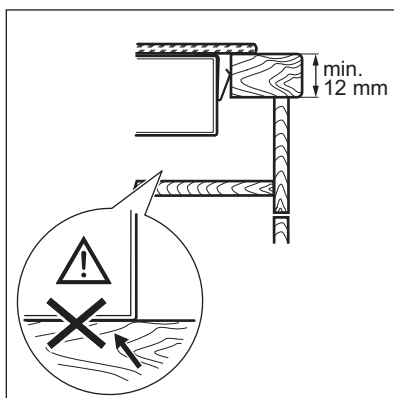
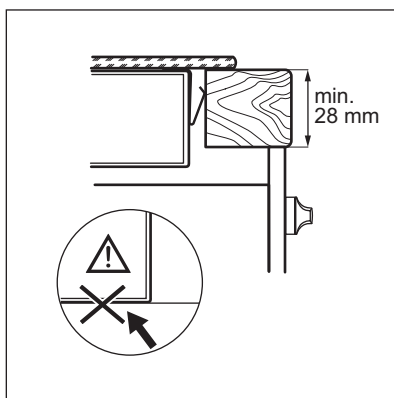
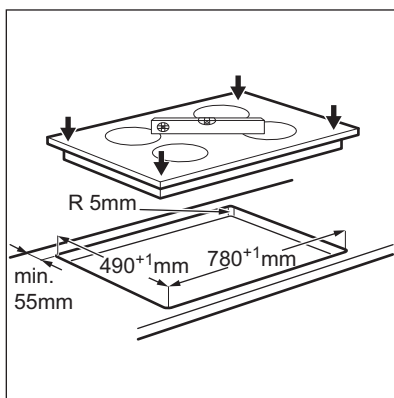
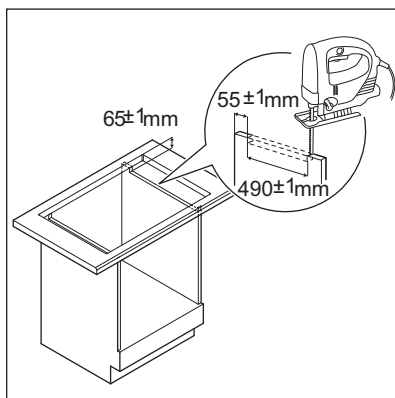
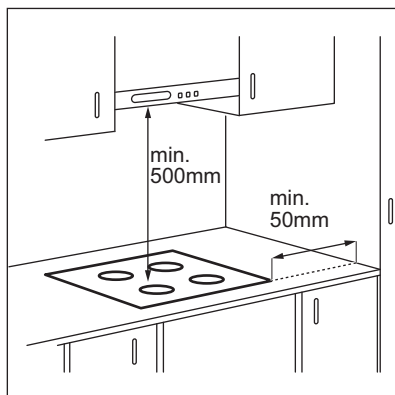

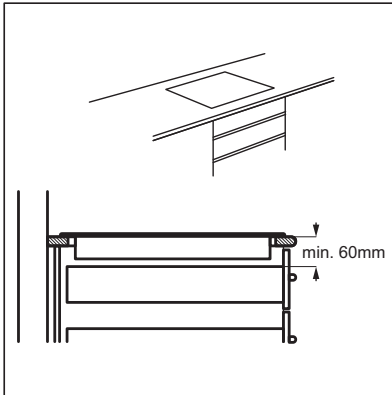

Jeśli urządzenie jest zainstalowane nad szufladą, wentylator płyty grzejnej może spowodować nagrzewanie przedmiotów w szufladzie podczas procesu gotowania.

9. DANE TECHNICZNE

9.1 Tabliczka znamionowa

Model EIV8457
 Typ 61 D5A 04 AA
 Moc indukcyjna 7.35 kW
 Nr seryjny
 ELECTROLUX

Numer produktu 949 596 709 00
 220-240 V / 400 V 2N 50-60 Hz
 Wyprodukowano w Niemczech
 7.35 kW



9.2 Parametry pól grzejnych

Pole grzejne	Moc znamionowa (maksymalna moc grzania) [W]	PowerBoost [W]	PowerBoost maksymalny czas [min]	Średnica naczynia [mm]
Lewe przednie	2300	3200	10	125 - 210
Lewe tylne	2300	3200	10	125 - 210
Środkowe przednie	2300	3200	10	210 - 240
Prawe przednie	2300	3200	10	125 - 210
Prawe tylne	2300	3200	10	125 - 210

Moc pól grzejnych może w niewielkim zakresie odbiegać od wartości podanych w tabeli. Zmiany te zależą od wymiarów naczynia oraz materiału, z którego zostało wykonane.

W celu uzyskania optymalnych efektów gotowania należy stosować naczynia o średnicy nie większej niż podano w tabeli.

10. EFEKTYWNOŚĆ ENERGETYCZNA

10.1 Informacje o produkcie zgodnie z normą EU 66/2014

Oznaczenie modelu	EIV8457	
Typ płyty grzejnej	Płyta grzejna do zabudowy	
Liczba pól grzejnych	2	
Liczba pól grzejnych	1	
Technika grzania	Płyta indukcyjna	
Średnica okrągłych pól grzejnych (Ø)	Środkowe przednie	24,0 cm
Zużycie energii na pole grzejne (EC electric cooking)	Środkowe przednie	190,6 Wh/kg
Długość (L) i szerokość (W) pola grzejnego	Lewe	L 37.9 cm W 22.0 cm
Długość (L) i szerokość (W) pola grzejnego	Prawe	L 37.9 cm W 22.0 cm
Zużycie energii przez pole grzejne (EC electric cooking)	Lewe	186,8 Wh/kg
Zużycie energii przez pole grzejne (EC electric cooking)	Prawe	186,8 Wh/kg
Zużycie energii przez płytę grzejną (EC electric hob)	187,3 Wh/kg	

EN 60350-2 - Elektryczny sprzęt do gotowania do użytku domowego – Część 2: Płyty grzejne – Metody pomiaru cech funkcjonalnych

10.2 Oszczędzanie energii

Stosowanie się do poniższych wskazówek pozwoli oszczędzać energię podczas codziennej eksploatacji.

- Należy podgrzewać tylko tyle wody, ile jest potrzebne.

- W miarę możliwości należy zawsze przykrywać naczynia pokrywką.
- Przed włączeniem pola grzejnego należy postawić na nim naczynie.
- Mniejsze naczynia należy stawiać na mniejszych polach grzejnych.
- Naczynia należy stawiać bezpośrednio na środku pola grzejnego.
- Ciepło resztkowe można wykorzystać do podtrzymywania ciepła potraw lub roztopiania składników.

11. OCHRONA ŚRODOWISKA

Materiały oznaczone symbolem  należy poddać utylizacji. Opakowanie urządzenia włożyć do odpowiedniego pojemnika w celu przeprowadzenia recyklingu. Należy zadbać o ponowne przetwarzanie odpadów urządzeń elektrycznych i elektronicznych, aby chronić środowisko naturalne oraz

ludzkie zdrowie. Nie wolno wyrzucać urządzeń oznaczonych symbolem  razem z odpadami domowymi. Należy zwrócić produkt do miejscowego punktu ponownego przetwarzania lub skontaktować się z odpowiednimi władzami miejskimi.

OBSAH

1. BEZPEČNOSTNÉ INFORMÁCIE.....	44
2. BEZPEČNOSTNÉ POKYNY.....	47
3. POPIS VÝROBKU.....	49
4. KAŽDODENNÉ POUŽÍVANIE.....	50
5. TIPY A RADY.....	55
6. OŠETROVANIE A ČISTENIE.....	58
7. RIEŠENIE PROBLÉMOV.....	58
8. INŠTALÁCIA.....	60
9. TECHNICKÉ ÚDAJE.....	62
10. ENERGETICKÁ ÚČINNOSŤ.....	62

MYSLÍME NA VÁS

Ďakujeme, že ste si kúpili spotrebič značky Electrolux. Vybrali ste si výrobok, ktorý v sebe skrýva desaťročia odborných skúseností a inovácií. Je dômyselný a štýlový a pri jeho navrhovaní sme mysleli predovšetkým na vás. Pri každom použití si tak môžete byť istí, že dosiahnete vynikajúce výsledky.

Vitajte vo svete Electrolux.

Navštívte našu internetovú stránku, kde nájdete:



Tipy na používanie, brožúry, pokyny na riešenie problémov a informácie o údržbe:

www.electrolux.com/webselfservice



Zaregistrujte si výrobok a využívajte ešte lepšie služby:

www.registerelectrolux.com



Môžete si kúpiť príslušenstvo, spotrebný materiál a originálne náhradné diely pre váš spotrebič:

www.electrolux.com/shop

STAROSTLIVOSŤ A SLUŽBY ZÁKAZNÍKOM

Odporúčame, aby ste používali originálne náhradné diely.

Keď budete kontaktovať autorizované servisné stredisko, nezabudnite si pripraviť nasledujúce údaje: Model, číslo výrobu, sériové číslo.

Tieto informácie nájdete na typovom štítku.

Varovanie/upozornenie – Bezpečnostné pokyny

Všeobecné informácie a tipy

Ochrana životného prostredia

Vyhradzujeme si právo na zmeny bez predchádzajúceho upozornenia.

1. BEZPEČNOSTNÉ INFORMÁCIE

Pred inštaláciou a používaním spotrebiča si pozorne prečítajte priložený návod na používanie. Výrobca nezodpovedá za telesnú ujmu ani za škody spôsobené nesprávnou montážou alebo používaním. Tieto pokyny

uskladnite na bezpečnom a prístupnom mieste, aby ste do nich mohli v budúcnosti nahliadnuť.

1.1 Bezpečnosť detí a zraniteľných osôb

- Tento spotrebič smú používať deti staršie ako 8 rokov a osoby so zníženou fyzickou, zmyslovou alebo psychickou spôsobilosťou alebo nedostatkom skúseností a znalostí, iba ak sú pod dozorom zodpovednej osoby alebo ak boli zodpovednou osobou poučené o bezpečnom používaní spotrebiča a rozumejú prípadným rizikám.
- Deti medzi 3 a 8 rokmi a osoby s veľmi rozsiahlymi a zložitými hendikepmi nesmú mať prístup k spotrebiču, pokiaľ nie sú pod nepretržitým dozorom.
- Deti do 3 rokov smú mať prístup k spotrebiču iba ak sú nepretržite pod dohľadom zodpovednej osoby.
- Nedovoľte, aby sa deti hrali so spotrebičom.
- Obaly vždy uschovajte mimo dosah detí a náležite ich zlikvidujte.
- Nedovoľte deťom ani domácim zvieratám priblížiť sa k spotrebiču, keď pracuje alebo keď sa chladí. Prístupné časti sú horúce.
- Ak má spotrebič detskú poistku, mala by byť zapnutá.
- Deti nesmú spotrebič bez dozoru čistiť ani vykonávať žiadnu údržbu na spotrebiči.

1.2 Všeobecné bezpečnostné pokyny

- **VAROVANIE:** Spotrebič a jeho prístupné časti sa počas používania môžu značne zahriať. Nedotýkajte sa ohrevných článkov.
- Spotrebič nepoužívajte prostredníctvom externého časovača ani samostatného diaľkového ovládania.
- **VAROVANIE:** Varenie na oleji alebo tuku na varnom paneli bez dohľadu môže byť nebezpečné a môže spôsobiť požiar.

- NIKDY sa nepokúšajte zahasiť oheň vodou, ale vypnite spotrebič a potom zakryte plameň, napr. pokrievkou alebo nehorľavou pokrývkou.
- UPOZORNENIE: Proces prípravy jedla musí byť pod dozorom. Krátkodobý proces prípravy jedla si vyžaduje nepretržitý dozor.
- VAROVANIE: Nebezpečenstvo požiaru: Na varnom povrchu nenechávajte žiadne predmety.
- Kovové predmety, napríklad nože, vidličky, lyžice a pokrievky by sa nemali klásť na povrch varného panela, pretože sa môžu zohriať.
- Na čistenie spotrebiča nepoužívajte parné čističe.
- Varný panel vypínajte po každom použití jeho ovládacími prvkami. Nespoliehajte sa na funkciu rozpoznávania varnej nádoby.
- Ak je sklokeramický/sklenený povrch prasknutý, vypnite spotrebič a odpojte ho z elektrickej siete. V prípade zapojenia spotrebiča do elektrickej siete priamo pomocou spojovacej skrinky odobraním poistky odpojte spotrebič od sieťového napájania. V oboch prípadoch kontaktujte autorizované servisné stredisko.
- Ak je poškodený elektrický napájací kábel, musíte ho dať vymeniť u výrobcu, v autorizovanom servise alebo kvalifikovanej osobe, aby sa predišlo nebezpečenstvu.
- VAROVANIE: Používajte iba také ochranné lišty varného panela, ktoré navrhol výrobca kuchynského spotrebiča, alebo ich výrobca kuchynského spotrebiča uvádza ako vhodné v návode na použitie, alebo ochranné lišty varného panela zahrnuté v spotrebiči. Použitie nevhodných ochranných líšt môže spôsobiť nehody.

2. BEZPEČNOSTNÉ POKYNY

2.1 Inštalácia



VAROVANIE!
Tento spotrebič smie nainštalovať iba kvalifikovaná osoba.



VAROVANIE!
Hrozí nebezpečenstvo poranenia alebo poškodenia spotrebiča.

- Odstráňte všetky obaly.
- Neinštalujte ani nepoužívajte poškodený spotrebič.
- Dodržiavajte pokyny na inštaláciu dodané so spotrebičom.
- Dodržiavajte požadovanú minimálnu vzdialenosť od iných spotrebičov a nábytku.
- Vždy dávajte pozor, ak presúvate spotrebič, pretože je ťažký. Vždy používajte ochranné rukavice a uzavretú obuv.
- Plochy výrezu utesnite tesniacim materiálom, aby ste predišli vydatiu spôsobenému vlhkosťou.
- Spodnú časť spotrebiča chráňte pred parou a vlhkosťou.
- Spotrebič neinštalujte vedľa dverí ani pod okno. Predídete tak zhodeniu horúceho kuchynského riadu zo spotrebiča pri otvorení dverí alebo okna.
- Každý spotrebič má v dolnej časti chladiace ventilátory.
- Ak je spotrebič nainštalovaný nad zásuvkou:
 - Neskladujte v nej malé kúsky alebo háčky papiera, ktoré by sa mohli vťahovať, pretože by mohli poškodiť chladiace ventilátory alebo ovplyvniť činnosť chladiaceho systému.
 - Medzi spodkom spotrebiča a predmetmi skladovanými v zásuvke zachovajte vzdialenosť minimálne 2 cm.

2.2 Elektrické zapojenie



VAROVANIE!
Nebezpečenstvo požiaru a zásahu elektrickým prúdom.

- Všetky elektrické zapojenia by mal vykonať kvalifikovaný elektroinštalatér.
- Spotrebič musí byť uzemnený.
- Pred akýmkoľvek zásahom odpojte spotrebič od elektrickej siete.
- Uistite sa, že parametre na typovom štítku sú kompatibilné s elektrickým napätím zdroja napájania.
- Skontrolujte, či je spotrebič správne nainštalovaný. Uvoľnený a nesprávny elektrický sieťový kábel alebo zástrčka (ak sa používa) môže spôsobiť nadmerné zahriatie zásuvky.
- Použite vhodný elektrický sieťový kábel.
- Elektrické sieťové káble sa nesmú zamať.
- Skontrolujte, či je nainštalovaná ochrana proti zásahu elektrickým prúdom.
- Použite káblovú svorku na odľahčenie ťahu.
- Ak zapojíte nejaký elektrický spotrebič do elektrickej siete v blízkosti, dbajte na to, aby sa sieťový kábel alebo zástrčka (ak je k dispozícii) nedotýkala horúceho varného spotrebiča alebo horúcej kuchynského riadu.
- Nepoužívajte viaczásuvkové adaptéry a predlžovacie káble.
- Uistite sa, že zástrčka (ak sa používa) alebo prívodný elektrický kábel nie sú poškodené. Ak treba vymeniť poškodený sieťový kábel, kontaktujte náš autorizovaný servis alebo elektrikára.
- Zariadenie na ochranu pred dotykem elektrických častí pod napätím a izolovaných častí treba namontovať tak, aby sa nedalo odstrániť bez nástrojov.
- Sieťový zástrčku pripojte do sieťovej zásuvky až po dokončení inštalácie. Po inštalácii sa uistite, že máte prístup k sieťovej zástrčke.

- Ak je sieťová zásuvka uvoľnená, nezapájajte do nej sieťovú zástrčku.
- Spotrebič neodpájajte potiahnutím za sieťové káble. Vždy ťahajte za zástrčku.
- Použite iba správne odpájacie zariadenia: ochranné ističe alebo poistky (skrutkovacie poistky treba vybrať z držiaka), uzemnenia a stýkače.
- Elektrická sieť v domácnosti musí mať odpájacie zariadenie, ktoré umožní odpojenie spotrebiča od elektrickej siete na všetkých póloch. Vzdialenosť kontaktov odpájacieho zariadenia musí byť minimálne 3 mm.

2.3 Použitie



VAROVANIE!

Hrozí nebezpečenstvo poranenia, popálenín alebo zásahu elektrickým prúdom.

- Pred prvým použitím odstráňte zo spotrebiča všetky obaly, značenia a ochrannú fóliu (ak je použitá).
- Tento spotrebič používajte v domácom prostredí.
- Nemeňte technické parametre tohto spotrebiča.
- Zabezpečte, aby boli vetracie otvory voľné.
- Počas činnosti nenechávajte spotrebič bez dozoru.
- Po každom použití varnú zónu vypnite.
- Nespoliehajte sa na detektor varnej nádoby.
- Na varné zóny nekladte príbor ani pokrievky. Môžu sa zohriať.
- Spotrebič nepoužívajte, keď máte mokré ruky, ani keď je v kontakte s vodou.
- Nepoužívajte spotrebič ako pracovný alebo odkladací povrch.
- Ak je povrch spotrebiča popraskaný, ihneď odpojte spotrebič z elektrickej siete. Predídete tak zásahu elektrickým prúdom.
- Keď je spotrebič v prevádzke, používatelia s kardiostimulátorom musia udržiavať vzdialenosť od indukčných varných zón minimálne 30 cm.

- Keď vkladáte pokrm do horúceho oleja, môže olej vyprsknúť.



VAROVANIE!

Hrozí nebezpečenstvo požiaru a výbuchu.

- Tuky a oleje môžu pri zohriatí uvoľňovať horľavé výpary. Pri príprave pokrmov musia byť plamene alebo horúce predmety v dostatočnej vzdialenosti od tukov a olejov.
- Výpary, ktoré sa uvoľňujú z veľmi horúcich olejov, môžu spôsobiť spontánne vznietenie.
- Použitý olej, ktorý môže obsahovať zvyšky pokrmov, môže spôsobiť požiar pri nižšej teplote ako nový olej.
- Horľavé produkty alebo predmety, ktoré obsahujú horľavé látky, nekladajte do spotrebiča, do jeho blízkosti ani naň.



VAROVANIE!

Hrozí nebezpečenstvo poškodenia spotrebiča.

- Horúci kuchynský riad nenechávajte na ovládacom paneli.
- Na sklenený povrch varného panela nekladte horúcu pokrievku varnej nádoby.
- Obsah kuchynského riadu nenechajte vyvrieť.
- Dávajte pozor, aby na spotrebič nespádli predmety alebo kuchynský riad. Mohlo by dôjsť k poškodeniu povrchu spotrebiča.
- Varné zóny nikdy nepoužívajte s prázdny kuchynským riadom ani bez riadu.
- Na spotrebič nedávajte alobal.
- Riad vyrobený z liatiny, hliníka alebo s poškodeným dnom môže spôsobiť poškrabanie skla/sklokeramiky. Pri premiestňovaní týchto predmetov po varnom povrchu ich vždy nadvihnite.
- Tento spotrebič je určený iba na varenie. Nesmie byť použitý na iné účely, napríklad na vykurovanie miestnosti.

2.4 Starostlivosť a čistenie

- Spotrebič pravidelne čistite, aby ste predišli znehodnoteniu povrchového materiálu.

- Pred čistením spotrebič vypnite a nechajte vychladnúť.
- Pred údržbou spotrebič odpojte od elektrickej siete.
- Na čistenie spotrebiča nepoužívajte prúd vody ani paru.
- Spotrebič čistite vlhkou mäkkou handričkou. Používajte iba neutrálne saponáty. Nepoužívajte abrazívne prostriedky, drôtenky, rozpúšťadlá ani kovové predmety.

2.5 Servis

- Ak treba dať spotrebič opraviť, obráťte sa na autorizované servisné stredisko.

- Používajte iba originálne náhradné súčiastky.

2.6 Likvidácia



VAROVANIE!

Hrozí nebezpečenstvo poranenia alebo udusenía.

- Informácie o správnej likvidácii spotrebiča vám poskytne váš miestny úrad.
- Spotrebič odpojte od elektrickej siete.
- Prívodný elektrický kábel odrežte blízko pri spotrebiči a zlikvidujte ho.

3. POPIS VÝROBKU

3.1 Rozloženie varného povrchu

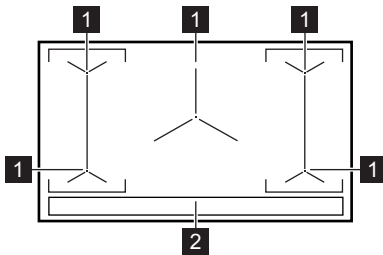

1 Indukčný varný povrch

2 Ovládací panel

3.2 Rozloženie ovládacieho panela

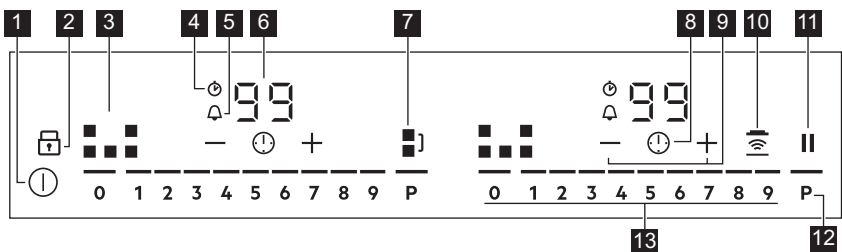







1 ⏻ Zapnutie a vypnutie varného panela.

2 🔒 Zapnutie a vypnutie blokovania ovládania alebo detskej poistky.

3 ■■■ Ukazovateľ varnej zóny.

4 ⌚ Ukazovateľ CountUp Timer.

- 5  Ukazovateľ Odpočítavajúci časovač.
- 6 Displej časovača: **00-99** minút.
- 7  Zapnutie a vypnutie funkcie Bridge.
- 8  Nastavenie funkcie časovača.
- 9  Predĺženie a skrátenie času.
- 10  Zapnutie a vypnutie funkcie Hob²Hood.
- 11  Zapnutie a vypnutie funkcie Prestávka.
- 12 **P** Zapnutie funkcie PowerBoost.
- 13 Ovládací pásik na nastavenie varného stupňa **0 - 9**.

3.3 OptiHeat Control (3-stupňový ukazovateľ zvyškového tepla)



VAROVANIE!

 Ukazovatele zobrazujú úroveň zvyškového tepla varných zón, ktoré práve používate. Môžu sa rozsvietiť aj ukazovatele vedľajších varných zón, aj ak ich nepoužívate.

Indukčné varné zóny generujú teplo potrebné na varenie priamo v dne nádoby na varenie. Sklokeramika sa ohreje teplom riadu na varenie.

Keď je varný panel vypnutý, zostanú naďalej zobrazené ukazovatele. Keď varný panel dostatočne vychladne, ukazovatele zhasnú.

4. KAŽDODENNÉ POUŽÍVANIE



VAROVANIE!

Pozrite si kapitoly ohľadne bezpečnosti.

4.1 Zapnutie a vypnutie

Ak chcete varný panel zapnúť alebo vypnúť, dotknite sa tlačidla  na 1 sekundu.

Ovládacie pásky sa rozsvetia po zapnutí varného panela a zhasnú po jeho vypnutí.

Keď je panel vypnutý, vidíte iba .

4.2 Automatické vypínanie

Funkcia automaticky vypne varný panel, ak:

- na varný panel počas 50 sekúnd nepoložíte žiadny kuchynský riad,

- nenastavíte varný stupeň do 50 sekúnd od polohy kuchynského riadu.
- rozležete alebo položíte niečo na ovládací panel na viac ako 10 sekúnd (panvicu, handru). Keď zaznie zvukový signál, varný panel sa vypne. Odstráňte príslušný predmet alebo vyčistite ovládací panel.
- varný panel sa veľmi zohreje (napr. po vyvretí celého obsahu nádoby). Pred opätovným použitím varného panela nechajte varnú zónu vychladnúť.
- ak nevypnete varnú zónu alebo nezmeníte varný stupeň. Po čase sa varný panel vypne.

Varné stupne a časy, po ktorých sa varný panel vypne:

Varný stupeň	Varný panel sa vypne po
1 - 2	6 hodinách
3 - 4	5 hodinách
5	4 hodinách
6 - 9	1,5 hodine

4.3 Používanie varných zón



UPOZORNENIE!

Horúci kuchynský riad nekladte na ovládací panel. Hrozí nebezpečenstvo poškodenia elektronických dielov.

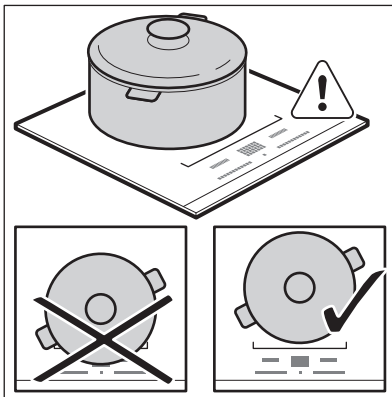

Kuchynský riad položte na stred zvolenej zóny.

Indukčné varné zóny sa automaticky prispôbujú veľkosti dna riadu. Keď umiestnite kuchynský riad do správnej polohy, varný panel ho rozpozná a rozsvieti sa príslušný ovládací pásik. Nad ovládacím pásikom sa zobrazí červený ukazovateľ varnej zóny a indikuje polohu hrnca.

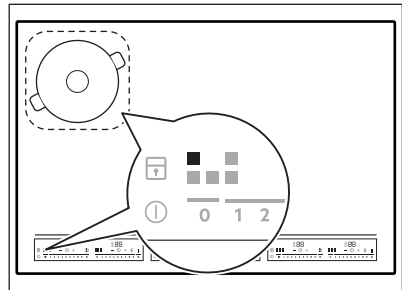

Každý štvorček ovládacieho panela predstavuje jednu varnú zónu na indukčnom varnom povrchu. Ukazovatele zón zobrazujú, ktorá zóna je ovládaná príslušným ovládacím pásikom.

4.4 Varný stupeň

Dotknite sa ovládacieho párika na požadovanom varnom stupni alebo posúvajte prst po ovládacom páse, aby ste nastavili alebo zmenili varný stupeň varnej zóny.

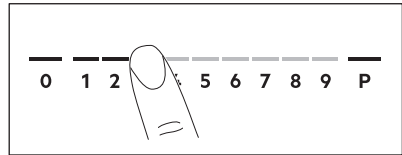

Keď položíte na zónu riad a nastavíte varný stupeň, zostane nezmenený do 2 minút od odobratia riadu. Ovládací pásik a ukazovateľ varnej zóny blikajú 2 minúty. Ak opäť položíte riad na varnú zónu v rámci tohto času, opätovne sa zapne varný stupeň, inak sa varná zóna vypne.

4.5 Funkcia Bridge

Táto funkcia spája dve varné zóny, ktoré potom fungujú ako jedna. Môžete ju použiť u veľkého kuchynského riadu.

1. Položte kuchynský riad na obe varné zóny. Kuchynský riad musí zakrývať stredy oboch zón.

■] sa sfarbí nabiele.

2. Funkciu zapnete stlačením tlačidla



3. Nastavte varný stupeň.

Kuchynský riad musí zakrývať stredy oboch zón, ale nesmie presahovať značenie oblasti.

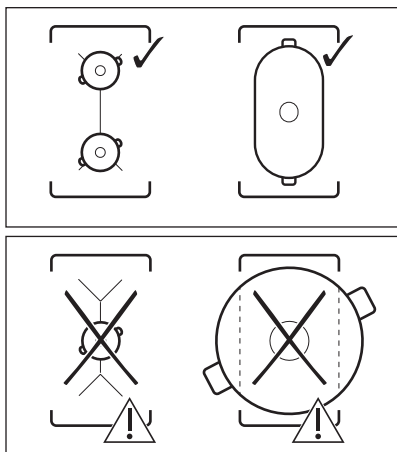

Ak chcete túto funkciu vypnúť, dotknite sa symbolu . Varné zóny budú fungovať samostatne.

4.6 PowerBoost

Táto funkcia aktivuje väčší výkon pre príslušnú indukčnú varnú zónu v závislosti od veľkosti kuchynského riadu. Funkciu môžete zapnúť iba na obmedzený čas.

Dotknite sa **P**, aby ste zapli funkciu pre varnú zónu.

Symbol sa sfarbí načerveno. Funkcia sa vypne automaticky.



 Pre maximálne hodnoty trvania si pozrite tabuľku „Technické údaje“.



4.7 Časovač

Odpočítavajúci časovač

Pomocou tejto funkcie môžete nastaviť, ako dlho má byť zapnutá varná zóna pre jedno konkrétne varenie.

Nastavte varný stupeň pre príslušnú varnú zónu a potom nastavte funkciu.

1. Dotykom  zapnete funkciu alebo zmeňte čas. Na displeji sa zobrazia číslice časovača **00** a ukazovatele **+** a **-**.  sa sfarbí načerveno a  sa sfarbí bielo. Ak nie je nastavený časovač, po 4 sekundách sa zobrazia všetky ukazovatele.

2. Dotknite sa **+** alebo **-**, aby ste nastavili čas (00 - 99 minút). Po 3 sekundách časovač automaticky spustí odpočítavanie. Ukazovateľ , **+** a **-** zmiznú.  zostane červený. Po uplynutí nastaveného času zaznie zvukový signál a bude blikať **00**. Signál vypnete tlačidlom .

Vypnutie funkcie: stlačte . Ukazovateľ **+** a **-** sa rozsvietia. Pomocou **-** alebo **+** nastavte **00** na displeji. Prípadne nastavte úroveň ohrevu na **0**. Výsledkom je zaznenie signálu a zrušenie časovača.

CountUp Timer (Časovač odpočítavajúci smerom nahor).

Túto funkciu môžete použiť na monitorovanie dĺžky prevádzky varnej zóny.

Dvojitým dotykom tlačidla  zapnete funkciu.



Ukazovateľ  sa rozsvieti načerveno, časovač začne automatické odpočítavanie smerom nahor.



Vypnutie funkcie: stlačte . Keď sa ukazovateľ rozsvieti, stlačte **-**.

Kuchynský časomer

Túto funkciu môžete použiť, keď je varný panel zapnutý ale varné zóny nie sú zapnuté.

Aby sa zobrazil ovládací pásek, položte na varnú zónu hrniec.

1. Dotknite sa , kým sa ukazovateľ  nerozsvieti načerveno, aby ste zapli funkciu.

2. Požadovaný čas nastavte pomocou dotykových ovládačov **+** alebo **-**. Funkcia sa spustí automaticky po 4 sekundách. Ukazovatele , **+** a **-** zmiznú.  zostane červený. Keď nastavíte funkciu, môžete odobrať hrniec.

Po uplynutí nastaveného času zaznie zvukový signál a bude blikať **00**. Ak chcete signál vypnúť, dotknite sa tlačidla .



Vypnutie funkcie: stlačte . Ukazovatele **+** a **-** sa rozsvietia. Pomocou **-** alebo **+** nastavte **00** na displeji.

 Táto funkcia nemá vplyv na činnosť varných zón.



4.8 Prestávka

Táto funkcia nastaví všetky zapnuté varné zóny na najnižší varný stupeň.

Keď je funkcia v činnosti, sú zablokované všetky ostatné symboly na ovládacích paneloch.

Keď je funkcia zapnutá, môžete použiť symboly  a .



Funkcia nezastaví funkcie časovača.

Dotykom tlačidla  zapnete funkciu. Symbol sa sfarbí načerveno. Rozsvieti sa Varný stupeň sa zníži na 1. Ak chcete túto funkciu vypnúť, dotknite sa symbolu . Symbol na sfarbí nabiele. Obnoví sa predchádzajúci varný stupeň.

4.9 Zámok

Ovládací panel môžete zablokovať počas prevádzky varného panela. Táto funkcia zabráni neúmyselnej zmene varného stupňa.

Najprv nastavte varný stupeň.

Dotykom tlačidla  zapnete funkciu. Symbol sa sfarbí načerveno a blikať. Ak chcete túto funkciu vypnúť, dotknite sa symbolu . Symbol sa sfarbí nabiele

 Keď vypnete varný panel, vypnete aj túto funkciu.



4.10 Detská poistka

Táto funkcia zabráni neúmyselnému zapnutiu varného panela.

Najprv zapnite varný panel a nenastavujte varný stupeň.

Dotknite sa , kým na nesfarbí načerveno, aby ste zapli funkciu. Ovládací pásik zmizne.

Ak chcete dočasne zapnúť funkciu iba na jedno varenie: Zapnite varný panel pomocou .

Rozsvieti sa . Dotknite sa , kým sa nesfarbí nabiele. Zobrazí sa ovládací pásik. Do 50 sekúnd nastavte varný stupeň. Varný panel môžete používať. Po vypnutí varného panela pomocou  sa funkcia znovu zapne.

Ak chcete úplne vypnúť funkciu, zapnite varný panel a nenastavujte varný stupeň.

Dotknite sa , kým sa nesfarbí nabiele. Zobrazí sa ovládací pásik. Vypnite varný panel.

4.11 Hob²Hood

Je to vyspelá automatická funkcia spájajúca varný panel so špeciálnym odsávačom pár. Varný panel aj odsávač pár komunikujú infračerveným signálom. Rýchlosť ventilátora sa určuje automaticky podľa nastaveného režimu a teploty najhorúcejšieho riadu na varnom paneli. Ventilátor môžete ovládať aj ručne z varného panela.

 Pri väčšine odsávačov pár je systém diaľkového ovládania najprv vypnutý. Zapnite ho pred použitím tejto funkcie. Ďalšie informácie nájdete v používateľskej príručke odsávača pár.

Automatické ovládanie funkcie

Ak chcete funkciu ovládať automaticky, nastavte automatický režim na H1 – H6. Panel je pôvodne nastavený na H5. Odsávač pár zareaguje pri každom

použití varného panela. Varný panel automaticky meria teplotu kuchynského riadu a upravuje rýchlosť ventilátora.

Zapnutie osvetlenia

Panel môžete nastaviť tak, aby sa pri každom zapnutí varného panela rozsvietilo osvetlenie. Urobíte tak nastavením automatického režimu na H1 – H6.



Osvetlenie odsávača pár sa vypne 2 minúty po vypnutí varného panela.

Automatické režimy

	Auto- matic- ké osve- tlenie	Vrenie ¹⁾	Vyprá- žanie ²⁾
Režim H0	Vy- pnúť	Vypnúť	Vypnúť
Režim H1	Za- pnúť	Vypnúť	Vypnúť
Režim H2 ³⁾	Za- pnúť	Rých- losť ve- ntilátora 1	Rých- losť ve- ntilátora 1
Režim H3	Za- pnúť	Vypnúť	Rých- losť ve- ntilátora 1
Režim H4	Za- pnúť	Rých- losť ve- ntilátora 1	Rých- losť ve- ntilátora 1
Režim H5	Za- pnúť	Rých- losť ve- ntilátora 1	Rých- losť ve- ntilátora 2





	Auto- matic- ké osve- tlenie	Vrenie ¹⁾	Vyprá- žanie ²⁾
Režim H6	Za- pnúť	Rých- losť ve- ntilátora 2	Rých- losť ve- ntilátora 3

1) Varný panel zaregistruje proces varenia a zapne rýchlosť ventilátora podľa automatického režimu.

2) Varný panel zaregistruje proces vyprážania a zapne rýchlosť ventilátora podľa automatického režimu.

3) Tento režim zapne ventilátor s osvetlením a nezávisí od teploty.

Zmena automatického režimu

1. Spotrebič vypnite.
2. Dotknite sa  na 3 sekundy. Displej sa zapne a vypne.
3. Dotknite sa  na 3 sekundy.
4. Niekoľkokrát sa dotknite , kým sa nezobrazí .
5. Dotknutím sa  časovača zvolíte automatický režim.

Keď po skončení varenia vypnete varný panel, môže ventilátor odsávača pár istý čas ešte pracovať. Potom systém automaticky vypne ventilátor a zabráni náhodnému zapnutiu ventilátora najbližších 30 sekúnd.





Ak chcete odsávač pár ovládať priamo na jeho paneli, vypnite automatický režim funkcie.

Manuálne ovládanie rýchlosti ventilátora

Ventilátor môžete ovládať aj ručne z varného panela.

Dotknite sa  pri zapnutom varnom paneli.







Týmto vypnete automatickú činnosť funkcie a budete môcť meniť rýchlosť ručne.

Stlačením  zvýšite rýchlosť ventilátora o jednu úroveň. Keď dosiahnete najvyššiu úroveň a stlačíte tlačidlo  znovu, nastavia sa otáčky ventilátora na hodnotu 0, čím sa ventilátor odsávača pár vypne. Ventilátor znovu spustíte pri rýchlosti 1 stlačením tlačidla .

-  Ak chcete aktivovať automatickú činnosť funkcie, vypnite varný panel a znovu ho zapnite.

4.12 OffSound Control (Zapnutie a vypnutie zvukovej signalizácie)

Najprv vypnite varný panel.

1. Funkciu zapnete tak, že sa na 3 sekundy dotknete tlačidla . Displej sa zapne a vypne.
2. Dotknite sa  na 3 sekundy. Rozsvieti sa symbol  alebo .
3. Dotknite sa  časovača, aby ste si vybrali niektorú z nasledovných možností:
 -  – zvuková signalizácia je vypnutá
 -  – zvuková signalizácia je zapnutá
4. Ak chcete potvrdiť výber, počkajte na automatické vypnutie varného panela.

Ak je táto funkcia nastavená na , zvukovú signalizáciu budete počuť iba v prípade, že:

- sa dotknete 
- Kuchynský časomer sa vypne
- Odpočítavajúci časovač sa vypne
- položíte niečo na ovládací panel.

4.13 Funkcia Riadenie výkonu

- Varné zóny sú zoskupené podľa polohy a počtu fáz varného panela. Pozrite si obrázok.
- Každá fáza má maximálnu elektrickú výkonovú kapacitu 3 700 W.
- Funkcia rozloží výkon medzi varné zóny pripojené do rovnakej fázy.
- Funkcia sa aktivuje vtedy, keď celkové výkonové zaťaženie varných zón pripojených na jednu fázu presiahne 3 700 W.
- Funkcia zníži výkon ostatných varných zón pripojených do rovnakej fázy.
- Pre varné zóny so zníženým výkonom zobrazuje ovládací panel maximálne možné varné stupne. Varný stupeň môže byť 0 keď ostatné hrnce spotrebujú všetok dostupný výkon. V dôsledku toho nemôžete zapnúť žiadnu inú zónu.
- Zapnutie funkcie závisí od počtu a veľkosti hrncov.

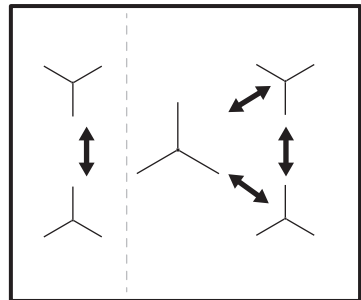

5. TIPY A RADY



VAROVANIE!

Pozrite si kapitoly ohľadne bezpečnosti.

5.1 Kuchynský riad



Pri indukčných varných zónach vytvára silné elektromagnetické pole teplo v kuchynských nádobách veľmi rýchlo.

- i** Indukčné varné zóny používajte s vhodným riadom

Materiál varných nádob

- **vhodný:** liatina, oceľ, smaltovaná oceľ, antikoro, riad s viacvrstvovým dnom (označený výrobcom ako vhodný pre indukčné varné panely).
- **nevhodný:** hliník, meď, mosadz, sklo, keramika, porcelán.

Kuchynský riad je vhodný pre indukčný varný panel, ak:

- po nastavení varnej zóny na najvyšší varný stupeň zovrie voda veľmi rýchlo,
- ak sa ku dnu nádoby pritiahne magnet.

- i** Dno kuchynského riadu musí byť hrubé a ploché. Pred položením panvíc na povrch varného panela sa uistite, že sú ich dná čisté a suché.

Rozmery kuchynského riadu

Indukčné varné zóny sa automaticky prispôbujú veľkosti dna riadu.

Účinnosť varných zón závisí od priemeru dna kuchynského riadu. Kuchynský riad s priemerom dna menším ako je minimálny rozmer absorbuje iba časť ohrevného výkonu, ktorý vytvára varná zóna.

- i** Pozrite si časť „Technické údaje“.

5.2 Zvuky počas prevádzky

Ak je počuť:

- praskanie: riad je vyrobený z rôznych materiálov (sendvičová štruktúra).

- pískanie: používate varnú zónu s vysokým výkonom a kuchynský riad je vyrobený z rôznych materiálov (sendvičová štruktúra).
- hučanie: pri používaní vysokých výkonov.
- cvakanie: pri spínaní elektrických obvodov.
- svišťanie, bzučanie: pri činnosti ventilátora.

Zvuky sú normálne a neznamenajú žiadnu poruchu varného panela.

5.3 Šetrenie energie

- Na kuchynský riad podľa možnosti vždy položte pokrievku.
- Varnú nádobu položte na varnú zónu pred zapnutím.
- Zvyškové teplo využite na udržiavanie teploty jedla alebo na roztopenie.

5.4 Öko Timer (Časovač Eko)

V záujme úspory energie sa ohrev varnej zóny vypne pred signálom časomera odpočítavajúceho smerom nadol. Rozdiel v prevádzkovom čase závisí od varného stupňa a trvania procesu varenia.

5.5 Príklady použitia na varenie

Vzájomný vzťah medzi nastaveným varným stupňom a spotrebou energie varnej zóny nie je lineárny. Zvýšenie nastavenia varného stupňa nie je priamoúmerné zvýšeniu spotreby energie. To znamená, že varná zóna nastavená na stredne intenzívny varný stupeň využíva menej ako polovicu svojho výkonu.

- i** Údaje uvedené v tabuľke sú iba orientačné.

Varný stupeň	Použitie:	Čas (min)	Rady
1	Udržiavanie teploty hotových jedál.	podľa potreby	Na kuchynský riad položte pokrievku.
1 - 2	Holandská omáčka, topenie: maslo, čokoláda, želatína.	5 - 25	Z času na čas premiešajte.

Varný stupeň	Použitie:	Čas (min)	Rady
1 - 2	Zahustenie: nadýchané omelety, volské oká.	10 - 40	Varte s pokrievkou.
2 - 3	Dusenie ryže a jedál s mliečnym základom, prihrievanie hotových jedál.	25 - 50	Pridajte aspoň dvakrát toľko tekutiny ako ryže, mliečne jedlá v polovici varenia premiešajte.
3 - 4	Dusenie zeleniny, rýb, mäsa.	20 - 45	Pridajte niekoľko polievkových lyžíc tekutiny.
4 - 5	Dusenie zemiakov v pare.	20 - 60	Použite max. ¼ l vody na 750 g zemiakov.
4 - 5	Varenie väčšieho množstva jedla, omáčok a polievok.	60 - 150	Max. 3 l tekutiny plus prísady.
6 - 7	Jemné vyprážanie: rezne, teľacie cordon bleu, kotlety, mäsové guľky, klobásky, pečieň, zäsmažka, vajíčka, lievance, šišky.	podľa potreby	Po uplynutí polovice času obráťte.
7 - 8	Vyprážanie pri vyššej teplote, zemiakové placky, steaky, rezne.	5 - 15	Po uplynutí polovice času obráťte.
9	Varenie vody, varenie cestovín, príprava mäsa (guláš, ragú), vyprázané hranolčeky.		
Varenie veľkého množstva vody. PowerBoost je aktívna.			

5.6 Rady a tipy pre Hob²Hood

Používanie varného panela s funkciou:

- Panel odsávača pár chráňte pred priamym slnečným svetlom.
- Na panel odsávača pár nemierte halogénové svetlo.
- Ovládací panel varného panela nezakrývajte.
- Neprerušujte signál medzi varným panelom a odsávačom pár (napr. rukou alebo rukoväťou kuchynského riadu). Pozrite si obrázok.

Odsávač pár na obrázku slúži iba na ilustračné účely.

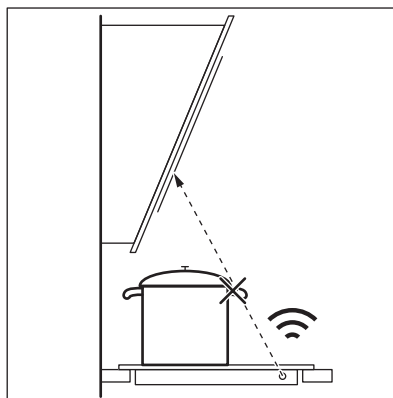



Iné spotrebiče ovládané na diaľku môžu blokovať signál. Nepoužívajte spotrebiče ovládané na diaľku počas používania tejto funkcie varného panela.

Celý sortiment odsávačov pár, ktoré podporujú túto funkciu, nájdete na našej webovej stránke. Odsávače pár spoločnosti Electrolux, ktoré podporujú túto funkciu, musia mať symbol

Odsávače pár s funkciou Hob²Hood

6. OŠETROVANIE A ČISTENIE



VAROVANIE!

Pozrite si kapitoly ohľadne bezpečnosti.

6.1 Všeobecné informácie

- Varný panel očistite po každom použití.
- Dbajte na to, aby bola dolná časť kuchynského riadu vždy čistá.
- Škrabance a tmavé škvrny na povrchu neovplyvňujú funkčnosť varného panela.
- Používajte špeciálny čistič vhodný na povrch varného panela.
- Na sklo použite špeciálnu škrabku.

6.2 Čistenie varného panela

- **Okamžite odstráňte:** roztopený plast, plastová fólia, cukor a potraviny s

cukrom, inak môžu nečistoty spôsobiť poškodenie varného panela. Dávajte pozor, aby ste sa nepopáliili. Špeciálnu škrabku priložte na sklenený povrch tak, aby bola naklonená v ostrom uhle, a čepeľ posúvajte po povrchu.

- **Po dostatočnom vychladnutí varného panela odstráňte:** usadeniny vodného kameňa, škvrny od vody, mastné škvrny, lesklé kovové farebné flaky. Varný panel vyčistíte vlhkou handričkou s neabrazívnym čistiacim prostriedkom. Po čistení utrite varný panel mäkkou handričkou.
- **Odstráňte lesklé kovové flaky:** použite roztok vody a octu a vyčistite sklenený povrch handričkou.

7. RIEŠENIE PROBLÉMOV





VAROVANIE!

Pozrite si kapitoly ohľadne bezpečnosti.

7.1 Čo robiť, keď...

Problém	Možné príčiny	Riešenie
Varný panel sa nedá zapnúť ani používať.	Varný panel nie je pripojený ku zdroju elektrického napájania alebo je pripojený nesprávne.	Skontrolujte, či je varný panel správne pripojený k zdroju elektrického napájania. Pozrite si schému zapojenia.

Problém	Možné príčiny	Riešenie
	Je vypálená poistka.	Skontrolujte, či je príčinou poruchy práve poistka. Ak sa poistka vypáli opakovane, obráťte sa na kvalifikovaného elektrikára.
	Naraz ste sa dotkli 2 alebo viacerých sensorových tlačidiel.	Dotknite sa iba jedného sensorového tlačidla.
	Funkcia Prestávka je zapnutá.	Pozrite si časť „Každodenné používanie“.
	Na ovládacom paneli je voda alebo je ovládací panel znečistený tukom.	Vyčistite ovládací panel.
Nedá sa nastaviť maximálny varný stupeň jednej z varných zón. Nedá sa zapnúť jedna z varných zón.	Ostatné zóny spotrebujú maximálny dostupný výkon. Váš varný panel funguje správne.	Znížte varný stupeň ostatných varných zón pripojených do rovnakej fázy. Pozrite si časť „Riadenie výkonu“.
Zaznie zvukový signál a varný panel sa vypne. Ak je varný panel vypnutý, zaznie zvukový signál.	Niečo ste položili na jedno alebo viaceré sensorové tlačidlá.	Odstráňte predmet zo sensorových tlačidiel.
Varný panel sa vypne.	Niečo ste položili na sensorové tlačidlo ①.	Odstráňte daný predmet zo sensorového tlačidla.
Ukazovateľ zvyškového tepla sa nerozsvieti.	Zóna ešte nie je horúca, pretože bola zapnutá iba krátky čas, alebo je poškodený senzor.	Ak bola zóna zapnutá dostatočne dlho na to, aby bola horúca, obráťte sa na autorizované servisné stredisko.
Hob ² Hood nefunguje.	Zakryli ste ovládací panel.	Odstráňte príslušný predmet z ovládacieho panela.
Zohriali sa sensorové tlačidlá.	Kuchynský riad je príliš veľký alebo ste ho položili príliš blízko ovládačov.	Ak je to možné, preložte veľký riad na zadné zóny.
Pri dotyku sensorových tlačidiel nezaznejú žiadne zvuky.	Zvuková signalizácia je vypnutá.	Zapnite zvukovú signalizáciu. Pozrite si časť „Každodenné používanie“.
Rozsvieti sa symbol  .	Je zapnuté Detská poistka alebo Zámok.	Pozrite si časť „Každodenné používanie“.

Problém	Možné príčiny	Riešenie
Na displeji sa zobrazí symbol  a číslo.	Došlo k poruche varného panelu.	Vypnite varný panel a po 30 sekundách ho znova zapnite. Keď sa opäť rozsvieti symbol  , odpojte varný panel od elektrickej siete. Po 30 sekundách opäť pripojte varný panel. Ak problém pretrváva, obráťte sa na autorizované servisné stredisko.
Znie neprerušované pípanie.	Elektrické zapojenie nie je správne.	Varný panel odpojte od elektrickej siete. Požiadajte kvalifikovaného elektrikára, aby skontroloval inštaláciu.

7.2 Ak nemôžete nájsť riešenie...

Ak problém nedokážete odstrániť sami, kontaktujte predajcu alebo autorizované servisné stredisko. Uveďte údaje z typového štítku. Uistite sa, že ste varný panel používali správne. Ak ste ho

používali nesprávne, servisný zásah technika servisného strediska alebo predajcu nebude bezplatný, a to ani počas záručnej lehoty. Pokyny upravujúce záručné a servisné podmienky nájdete v záručnej brožúre.

8. INŠTALÁCIA



VAROVANIE!

Pozrite si kapitoly ohľadne bezpečnosti.

8.1 Pred inštaláciou

Pred nainštalovaním varného panela si zapíšte informácie uvedené dolu na typovom štítku. Typový štítok s technickými údajmi je umiestnený na spodnej strane varného panela.

Sériové číslo

8.2 Zabudovateľné varné panely

Zabudovateľné varné panely sa môžu používať až po zabudovaní do vhodnej skrinky alebo do pracovnej dosky, ktoré vyhovujú platným normám.

8.3 Napájací kábel

- Varný panel sa dodáva s napájacím káblom.
- Na výmenu poškodeného sieťového kábla použite kábel typu: H05V2V2-F ktorý odolá teplote 90 °C alebo vyššej. Obráťte sa na miestne servisné stredisko.

8.4 Inštalácia

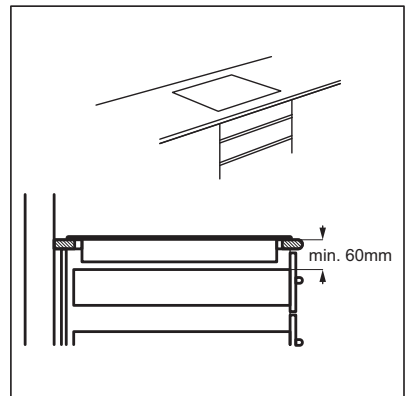
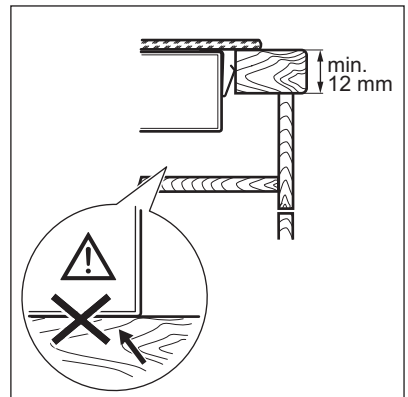
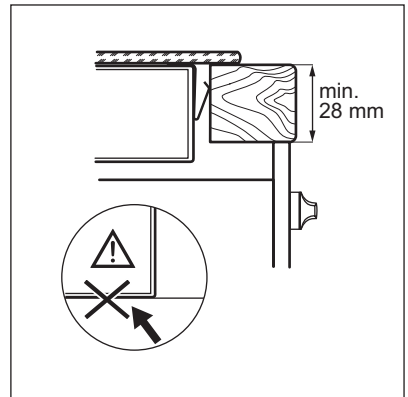
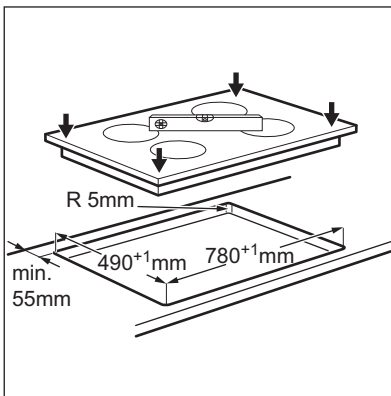
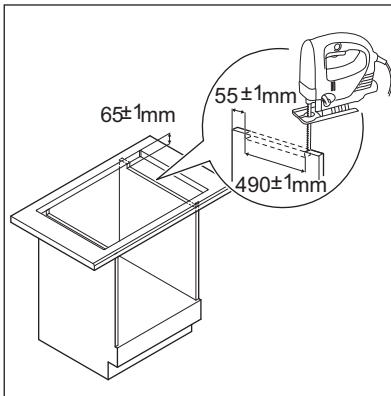
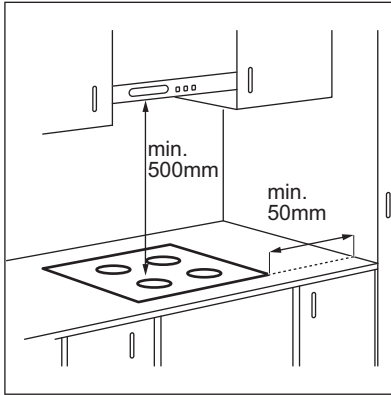



Ak je spotrebič nainštalovaný nad zásuvkou, môže počas procesu varenia vetranie varného panela nahriať predmety uložené v zásuvke.

9. TECHNICKÉ ÚDAJE

9.1 Typový štítok

Model EIV8457
Typ 61 D5A 04 AA
Indukcia 7.35 kW
Sér.č.
ELECTROLUX

PNC 949 596 709 00
220-240 V / 400 V 2N 50-60 Hz
Vyrobené v Nemecku
7.35 kW



9.2 Špecifikácia varných zón

Varná zóna	Nominálny výkon (maximálny varný stupeň) [W]	PowerBoost [W]	PowerBoost maximálne trvanie [min]	Priemer kuchynského riadu [mm]
Ľavá predná	2300	3200	10	125 - 210
Ľavá zadná	2300	3200	10	125 - 210
Predná v strede	2300	3200	10	210 - 240
Pravá predná	2300	3200	10	125 - 210
Pravá zadná	2300	3200	10	125 - 210

Výkon varných zón sa môže v určitej malej miere odchyľovať od údajov v tabuľke. Mení sa podľa materiálu a rozmeru kuchynského riadu.

Optimálne výsledky varenia dosiahnete tak, že budete používať riad s priemerom nie väčším ako sú údaje v tabuľke.

10. ENERGETICKÁ ÚČINNOSŤ

10.1 Informácie o výrobku podľa EU 66/2014

Model	EIV8457
Typ varného panela	Zabudovateľný varný panel
Počet varných oblastí	2
Počet varných zón	1

Technológia ohrevu		Indukcia
Priemer kruhových varných zón (Ø)	Predná v strede	24,0 cm
Spotreba energie na varnú zónu (elektrické varenie)	Predná v strede	190,6 Wh/kg
Dĺžka (D) a šírka (Š) varnej oblasti	Ľavá	D 37.9 cm Š 22.0 cm
Dĺžka (D) a šírka (Š) varnej oblasti	Pravá	D 37.9 cm Š 22.0 cm
Spotreba energie varnej oblasti (EC electric cooking)	Ľavá	186,8 Wh/kg
Spotreba energie varnej oblasti (EC electric cooking)	Pravá	186,8 Wh/kg
Spotreba energie varného panela (EC electric hob)		187,3 Wh/kg

EN 60350-2 - Elektrické varné spotrebiče pre domácnosť. Časť 2: Varné panely. Metódy merania funkčných vlastností

10.2 Úspora energie

Ak budete postupovať podľa nižšie uvedených tipov, môžete pri každodennom varení ušetriť energiu.

- Ohrejte iba potrebné množstvo vody.

- Na kuchynský riad podľa možnosti vždy položte pokrievku.
- Kuchynský riad položte na varnú zónu ešte pred jej zapnutím.
- Menší riad položte na menšie varné zóny.
- Kuchynský riad položte priamo na stred varnej zóny.
- Zvyškové teplo využite na udržiavanie teploty jedla alebo na roztopenie.

11. OCHRANA ŽIVOTNÉHO PROSTREDIA

Materiály označené symbolom odovzdajte na recykláciu.  Obal hodte do príslušných kontajnerov na recykláciu. Chráňte životné prostredie a zdravie ľudí a recyklujte odpad z elektrických a elektronických spotrebičov. Nelikvidujte

spotrebiče označené symbolom spolu s odpadom z domácnosti.  Výrobok odovzdajte v miestnom recyklačnom zariadení alebo sa obráťte na obecný alebo mestský úrad.

www.electrolux.com/shop



867346712-C-C-1 12018

