



GoGEN

IR 167 BT B/W



CZ SK

INTERNETOVÉ RÁDIO S FM A FUNKCÍ BLUETOOTH
INTERNETOVÉ RÁDIO S FM A FUNKCIOU BLUETOOTH

NÁVOD K POUŽITÍ
NÁVOD NA POUŽITIE

DŮLEŽITÉ: Přečtěte si prosím před použitím návod a uschovejte jej k pozdějšímu využití.

ÚVOD

- Děkujeme vám za zakoupení tohoto výrobku.
- Přečtěte si prosím tento návod k použití, abyste se dozvěděli, jak správně s přístrojem zacházet. Po přečtení návodu k použití jej uložte na bezpečné místo k možnému pozdějšímu využití.

1. PŘED SPUŠTĚNÍM

1.1 POŽADAVKY NA SÍŤ

Před použitím přístroje IR167BT je nutné splnit následující požadavky:

- Širokopásmové připojení v kombinaci s pevným / bezdrátovým přístupovým místem, routerem nebo podobným síťovým zařízením.
- Síťové zařízení musí podporovat bezdrátové připojení WiFi (802.11b/g/n).
- Počítač nebo chytrý telefon s připravenou sítí. Tato síť musí být stejná, jakou má přístroj IR167BT.

1.2 BEZPEČNOSTNÍ OPATŘENÍ

- Dbejte, aby nedošlo k pádu přístroje IR167BT a nevystavujte jej tekutinám, moku ani vlhkosti. Mohlo by to způsobit poškození přístroje.
- Pokud přístroj IR167BT přenesete ze studeného do teplejšího prostředí, nechte jej přizpůsobit se nové teplotě předtím, než jej zapnete. Jinak může dojít ke kondenzaci a poruše přístroje.
- Nepoužívejte přístroj IR167BT v prašném prostředí, protože prach může poškodit vnitřní elektronické součásti a způsobit poruchu přístroje.
- Chraňte přístroj IR167BT před silnými vibracemi a umístěte jej na stabilní povrch.
- Nepokoušejte se přístroj IR167BT rozebírat.
- Používejte pouze síťový kabel dodávaný s přístrojem IR167BT.
- Elektrická zásuvka by se měla nacházet blízko přístroje IR167BT a měla by být snadno dostupná.
- Nikdy se síťového kabelu nedotýkejte mokřýma rukama.
- Ujistěte se, že elektrické napětí uvedené na přístroji IR167BT a jeho zástrčce odpovídá napětí elektrické zásuvky. Nesprávné napětí přístroj zničí.
- Pokud přístroj IR167BT nebudete delší dobu používat, odpojte jej z napájení vytažením ze zásuvky. Tím předejdete riziku požáru.
- K čištění přístroje IR167BT nikdy nepoužívejte silná rozpouštědla, protože by mohlo dojít k poškození jeho povrchu. Je vhodná suchá a měkká tkanina, avšak pokud je přístroj IR167BT mimořádně znečištěný, lze jej očistit mírně navlhčenou tkaninou. Po vyčištění se ujistěte, že je přístroj suchý.
- Pokud musíte přístroj IR167BT odeslat, uložte jej do původního obalu. K tomuto účelu si obal uschovejte.





VAROVÁNÍ: NEVYSTAVUJTE SPOTŘEBIČ DEŠTI NEBO VLHKOSTI ABYSTE PŘEDEŠLI VZNIKU POŽÁRU NEBO ÚRAZU ELEKTRICKÝM PROUDEM. VŽDY SPOTŘEBIČ VYPNĚTE ZE ZÁSUVKY KDYŽ JEJ NEPOUŽÍVÁTE NEBO PŘED OPRAVOU. V PŘÍSTROJI NEJSOU ŽÁDNÉ ČÁSTI OPRAVITELNÉ SPOTŘEBITELEM. VŽDY SE OBRACEJTE NA KVALIFIKOVANÝ AUTORIZOVANÝ SERVIS. PŘÍSTROJ JE POD NEBEZPEČNÝM NAPĚTÍM.

2. VZHLED A POPIS TLAČÍTEK

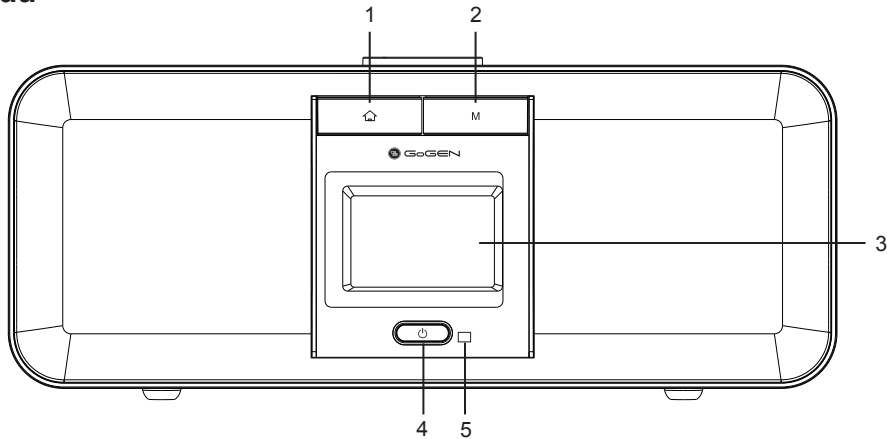
Pohled zepředu



1. Tlačítko 
Stisknutím se vrátíte do hlavní nabídky
2. Tlačítko M
Přepínání mezi zdroji zvuku
3. Zcela plochý plně barevný displej TFT 2,4 palců (6 cm)
4. Tlačítko zapnutí / pohotovostního stavu 
5. Senzor dálkového ovládání

Pohled shora

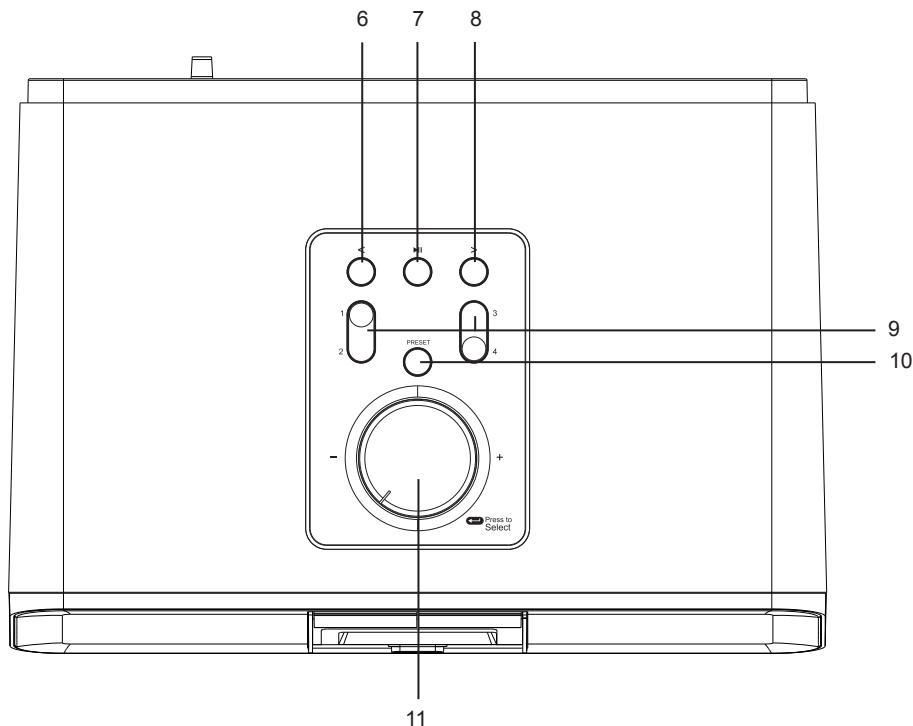

6. < Kurzor doleva / Tlačítko „předchozí“
7.  Tlačítko přehrávání/pauza
8. > Kurzor doprava / Tlačítko „další“
9. Předvolby 1, 2, 3, 4
10. Tlačítko předvolby
Stisknutím a podržením uložíte stanice.

11. Hlasitost / Navigování + kolečko potvrzení OK
 Nastavení hlasitosti;
 Kurzor nahoru/dolů;
 Potvrzení volby

Pohled zezadu

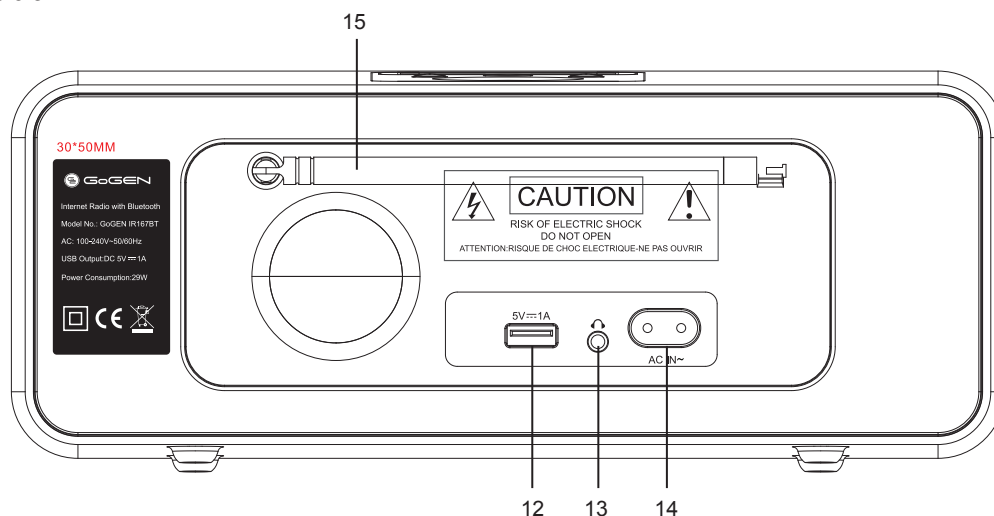

12. Vstup USB pro nabíjení (5 V, 1 A)
13. Konektor sluchátek 3,5 mm
14. Zdíčka elektrického napájení střídavým proudem
15. Teleskopická anténa

Dálkové ovládání

1. Tlačítko vypnutí zvuku
2. Tlačítko zapnutí / pohotovostního stavu
3. Tlačítko Stisknutím se vrátíte do hlavní nabídky.
4. Tlačítko zvýšení hlasitosti
5. Tlačítko snížení hlasitosti
6. Tlačítko Stisknutím přejdete na předchozí stopu
7. Tlačítko Stisknutím přejdete na následující stopu
8. Tlačítko přehrávání/pauza
9. Tlačítko režimu Mode Stisknutím přejdete do hlavní nabídky.
10. Kurzorové tlačítko nahoru
11. Kurzorové tlačítko doleva
12. Kurzorové tlačítko doprava
13. Kurzorové tlačítko dolů
14. Tlačítko OK
15. 0 až 9 vyvolání oblíbených stanic / paměť; Zadávání písmen a čísel
16. Tlačítko ekvalizéru EQ
17. Tlačítko INFO
18. Tlačítko předvolby PRESET
19. Tlačítko pro odložené vypnutí
20. Tlačítko budíku ALARM
21. Tlačítko časovače TIMER

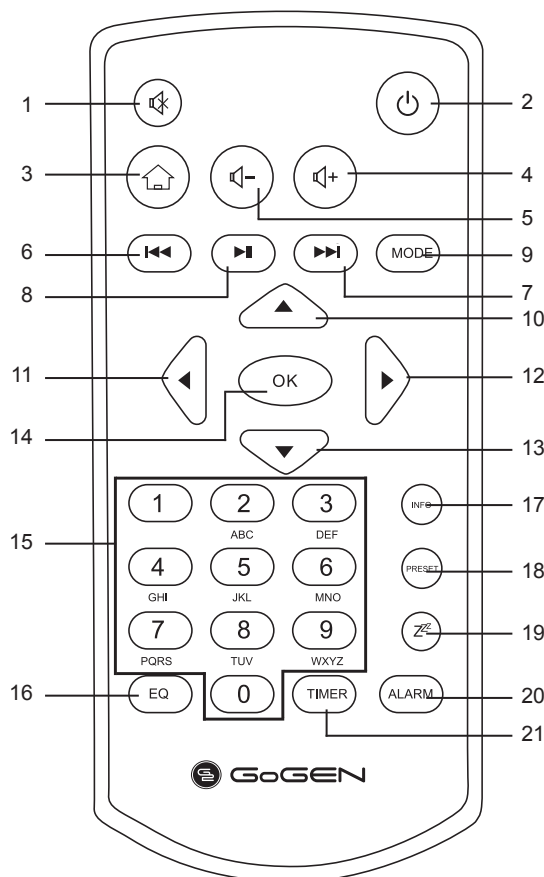











Před použitím dálkového ovladače nezapomeňte z prostoru pro baterii vytáhnout průhlednou plastovou krycí fólii.

Chcete-li z dálkového ovladače vyjmout baterii, vysuňte palcem zásuvku baterie. Baterii vyměňte za typ AA.

Upozornění: Pokud baterii vyměníte za nesprávný typ, hrozí její exploze. Použité baterie likvidujte dle pokynů.

Symbyly na displeji

-  Probíhá připojování, zařízení pracuje
-  Bezdrátové připojení není k dispozici
-  Bezdrátové připojení proběhlo
-  Vyhledávání
-  Vybrána funkce rádia VHF
-  Příjem rádia VHF: mono
-  Příjem rádia VHF: stereo
-  Reprodukter vypnut
-  Budík zapnut
-  Internetová rozhlasová stanice uložena mezi oblíbené
-  Uložena rozhlasová stanice FM

3. PŘED ZAPNUTÍM

Balení obsahuje následující položky:

- Internetové rádio IR167BT
- Dálkový ovladač
- Síťový kabel na střídavý proud
- Uživatelský manuál

PŘIPRAVTE SÍŤ

- Pro bezdrátové síťové připojení LAN (WLAN):

Zkontrolujte, zda kontrolka WLAN LINK/ACT na pevně zapojeném / bezdrátovém přístupovém bodu nebo routeru svítí. V případě nutnosti se podívejte do jeho uživatelského manuálu.



Poznámka: Připojení WiFi umožňuje přenos dat na krátkou vzdálenost do 15 metrů. Zdi nebo stropy mohou oslabit sílu signálu WiFi.

Proto se pokuste umístit přístroj IR167BT a (nebo) přístupový bod do výše uvedené vzdálenosti a dbejte, aby mezi těmito zařízeními nebyly žádné překážky.

- Zapojte síťový kabel do elektrické zásuvky.
- Pokud přístroj spouštíte poprvé, systém vás požádá o nastavení **Jazyka a Konfiguraci** sítě.

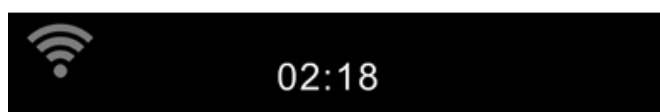

● English

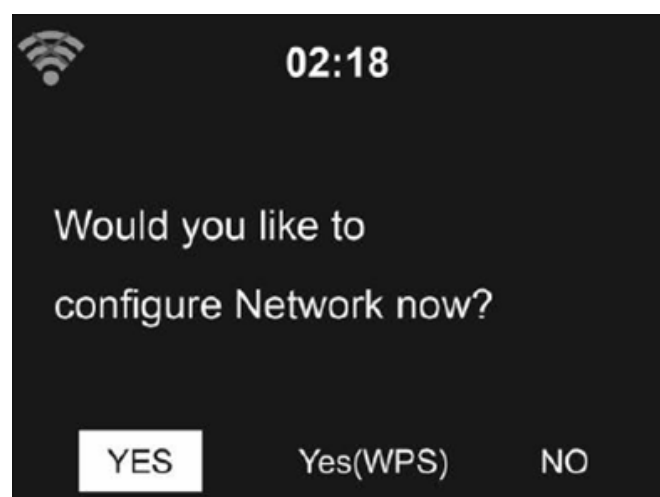
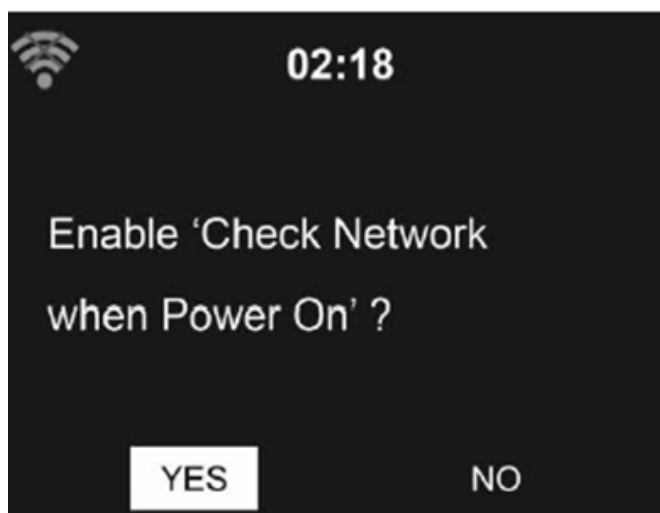
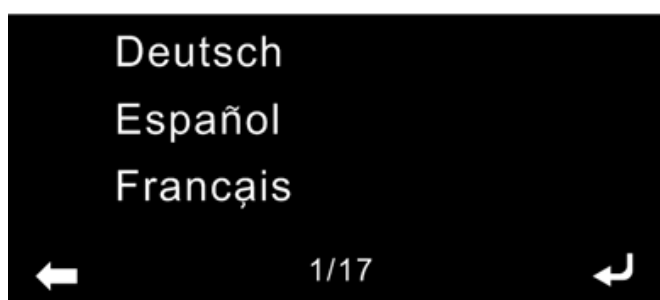

- Chcete-li se připojit k síti, zvolte „Ano“.
 - Zvolte „Ano (WPS)“ (pouze v případě routerů WPS). Poté stiskněte tlačítko WPS na svém routeru.
 - Pokud chcete poslouchat pozemní stanici nebo chcete reproduktor připojit k externímu přehrávacímu zařízení, zvolte „Ne“.
- Pokud vyberete „Ano“, displej začne vyhledávat bezdrátové sítě a krátce poté se objeví seznam dostupných bezdrátových sítí.

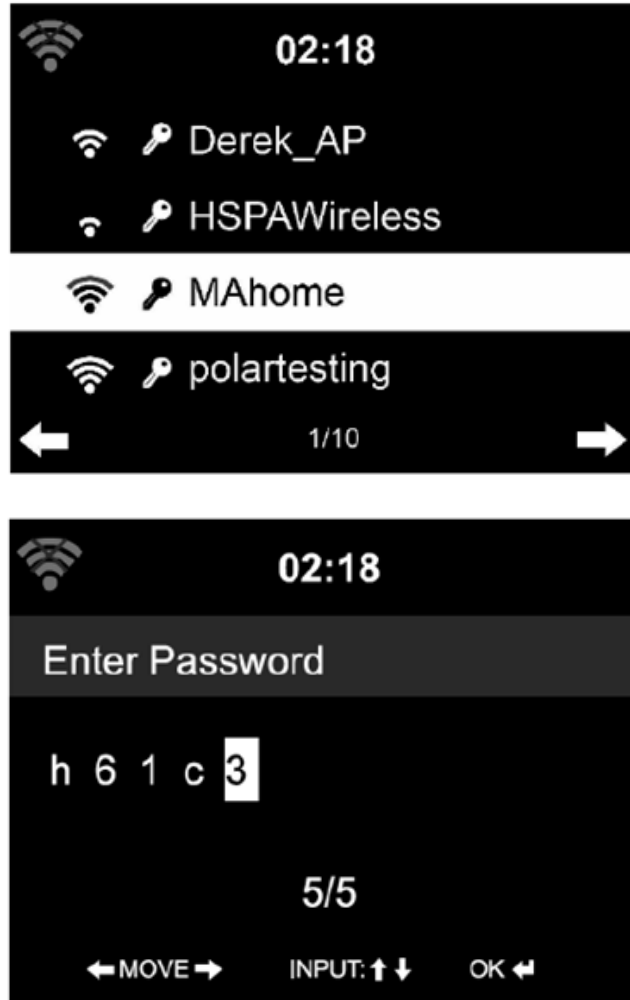

Počet pruhů v symbolu bezdrátového příjmu před názvem sítě (SSID) ukazuje relativní sílu signálu sítě.

Symbol klíče znamená, že síť je chráněna heslem.

Pokud zařízení nenajde žádnou bezdrátovou síť, zobrazí se na displeji oznámení „Žádná bezdrátová síť“. Pokud je třeba, změňte polohu a zkontrolujte svůj router WLAN. SSID svého přístupového bodu najdete v konfiguraci přístupového bodu (routeru). Zvolte síť a potvrďte pomocí **OK**. Je-li síť WLAN chráněna heslem, budete vyzváni k zadání svého hesla.

Pomocí číselných a abecedních tlačítek dálkového ovladače zadejte heslo nebo jej zadejte přímo na přístroji.

Při zadávání hesla je třeba rozlišovat malá a velká písmena.

Kód můžete navolit otáčením kolečka. Nadbytečnou položku můžete posunout stisknutím tlačítka ►, stisknutím tlačítka ◀ provedete opravu.

Použití dálkového ovladače

Kurzor ukazuje na aktuální místo vložení.

Tiskněte opakovaně příslušné číselné tlačítko:

- 0 (vymazat znak)
- 1 (mezera) @ ! # \$ % & () + - . / : ; < = > ? [\] ^ { | } ~
- 2 A B C a b c
- 3 D E F d e f
- 4 G H I g h i

5 J K L j k l
6 M N O m n o
7 P Q R S p q r s
8 T U V t u v
9 W X Y Z w x y z

Alternativně můžete zadat číslice a písmena jen s použitím kurzorových tlačítek:

- ◀ Přejde na předchozí místo vložení, znak lze přepsat
- ▶ Přejde na následující místo vložení, poslední znak se uloží
- ▲ / ▼ Volba číslice/písmena

Stisknutím OK potvrdíte celé vložení

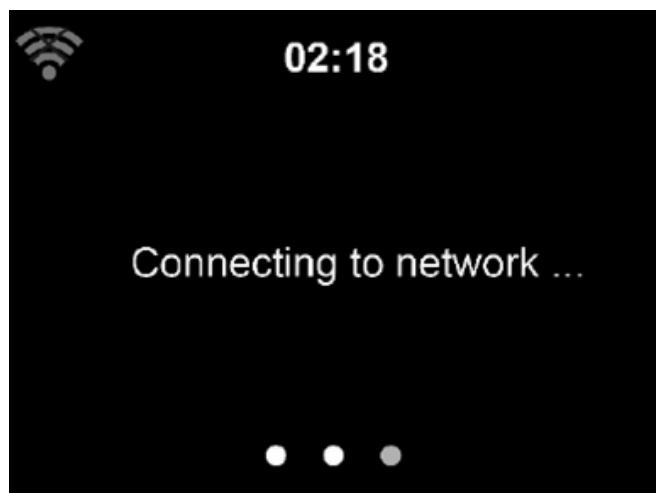

Navázání připojení k síti může trvat několik vteřin.

Jakmile je spojení navázáno, objeví se hlavní nabídka s položkami hlavní nabídky:

- Internetové rádio: přístup k rozhlasovým stanicím celého světa
 - Mediální centrum: přístup k vašim zařízením UPnP prostřednictvím softwaru s funkcí streamování.
 - Informační centrum: přístup k počasí, finančním a systémovým informacím.
 - Bluetooth: přístup všem zařízením připojeným pomocí funkce Bluetooth.
 - Konfigurace: různá nastavení systému.
 - Místní rádio: přístup k rozhlasovým stanicím v určitém regionu (např. pouze německé stanice)
- Stisknutím tlačítka  přejdete do pohotovostního stavu. Na displeji se zobrazí čas, datum a aktivní časy nastavení budíku.



- Pokud jste nastavili připojení k síti a znovu v této síti použijete přístroj IR167BT, připojení se naváže automaticky. V případě, že si přejete síť změnit, přejděte do **Konfigurace**, kde nastavíte příslušné připojení.
- Pomocí znakových tlačítek zadejte číslice/písmena.
Jakmile je nastaven požadovaný znak, přejděte stisknutím tlačítka ► na další pozici.
Když se dostanete na konec, potvrďte stisknutím tlačítka **OK**.
Na předchozí pozici se můžete vrátit stisknutím tlačítka ◀.

4. OVLÁDACÍ APLIKACE AIRMUSIC

Přístroj IR167BT můžete ovládat pomocí svého chytrého telefonu přes WiFi. Doporučujeme použít ovládací aplikaci AirMusic. Kromě ovládání rádia umí tato aplikace přehrávat lokální hudební soubory telefonu na přístroji IR167BT.

Aplikace je k dispozici pro Android a iOS. Lze ji stáhnout zde:

Android:



Apple iOS:



5. HLAVNÍ NABÍDKA

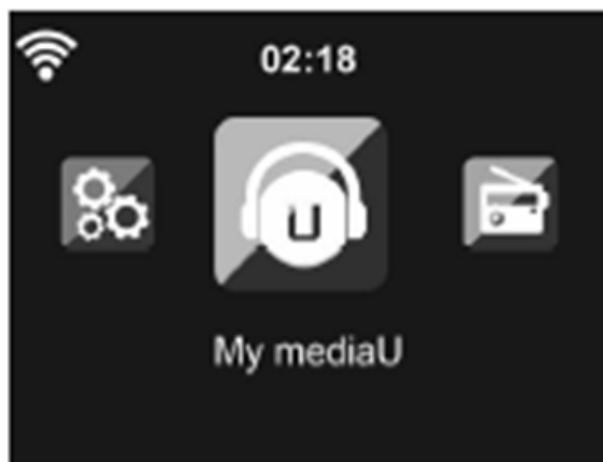

V hlavní nabídce můžete vybrat následující režimy: Místní rádio, Moje mediaU (pokud je tato funkce aktivována – viz 5.9.2), Internetové rádio, Centrum médií, FM, Informační centrum, Bluetooth a Konfigurace.

5.1 MOJE MEDIAU

Zobrazí a přehraje váš vlastní seznam stanic mediaU na serveru mediaU. Nejprve si nastavte účet.

Po aktivaci se Moje mediaU zobrazí v hlavní nabídce. Pokud v přístroji IR167BT existují různé účty mediaU, vyberte zde výchozí přihlašovací účet.

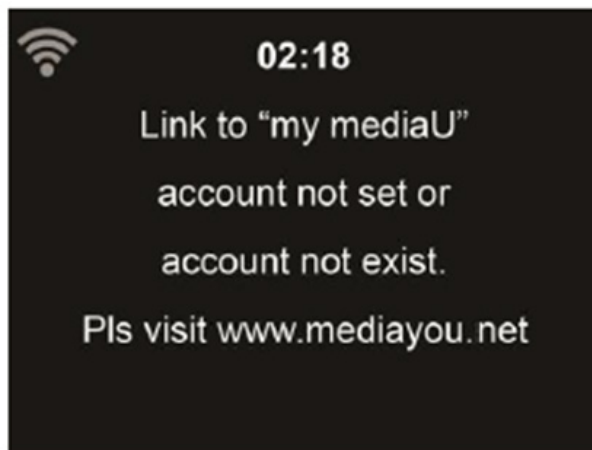

Chcete-li aktivovat svůj vlastní seznam stanic, proveďte níže uvedené kroky:

1. Přejděte na <http://www.mediayou.net>
2. Staňte se členem Moje mediaU
3. Přihlaste se na webové stránky
4. Zadejte bezdrátovou adresu MAC přístroje IR167BT na webových stránkách mediaU. Tyto informace lze získat na **Informační centrum > Systémové informace > Informace o bezdrátovém připojení**.
5. Po úspěšné konfiguraci můžete ukládat a prohlížet si svůj vlastní seznam nebo seznamy stanic mediaU. Pro vstup do IR167BT se nevyžaduje uživatelské jméno ani heslo.
6. Pokud máte v přístroji IR167BT uloženy různé účty, můžete v nabídce Konfigurace zvolit ten, který chcete aktuálně používat.

Vždy, když provedete aktualizace seznamu pro přehrávání z webových stránek, přejděte na Konfigurace > Spravovat Moje MediaU, kde provedete synchronizaci změny s přístrojem IR167BT.

5.2 INTERNETOVÉ RÁDIO

Po připojení ke stanici se na obrazovce přehrávání zobrazí bitová rychlost a formát stanice.

5.2.1 Moje oblíbené

Vytvořte si seznam svých oblíbených předvolených stanic. Podporuje 250 oblíbených položek stanic a složek.

Když je zobrazena obrazovka přehrávání stanice, stiskněte a podržte tlačítko **Preset** na přístroji IR167BT, čímž stanici uložíte jako svou oblíbenou. Dříve uloženou stanici můžete nahradit novou.

Stanici rovněž můžete uložit mezi oblíbené procházením seznamu stanic. Když je stanice zvýrazněna, stiskněte tlačítko ►, čímž přejdete do této nabídky, kde můžete tuto stanici přidat mezi oblíbené.



Pokud byla vybraná stanice již uložena, nelze ji uložit znovu.

V seznamu předvolených stanic přejděte na příslušnou stanici a po stisknutí tlačítka **OK** ji můžete poslouchat. Můžete také stisknutím tlačítka ► přejít do vedlejší nabídky, kde je k dispozici **Vymazat**, **Přesunout nahoru** / **Přesunout Dolů** v seznamu, **Přejmenovat** nebo **Přehrát**.

5.2.2 Rozhlasová stanice / hudba



Stanice jsou rozděleny podle kategorií **Celosvětové Top 20**, **Žánr**, **Země/Místo** a **Označit**.

Potvrzením přejdete do podkategorií a můžete zvolit stanici, kterou chcete poslouchat.

U každé stanice můžete přímo spustit její přehrávání stisknutím tlačítka **OK**. Do vedlejší nabídky můžete přejít stisknutím tlačítka ►. Můžete zde volit mezi **Přidat k oblíbeným**, **Automatické procházení** nebo **Přehrávání**.

Pokud zvolíte Automatické procházení, rádio představí každou stanici na seznamu tím, že ji bude po dobu 30 vteřin přehrávat. Tento proces se zastaví, jakmile se přehrají všechny stanice nebo stisknete tlačítko **OK**.

5.2.3 Historie

Zobrazuje seznam naposled poslouchaných stanic. U každé stanice můžete přímo spustit její přehrávání stisknutím tlačítka **OK**. Do vedlejší nabídky můžete přejít stisknutím tlačítka ►.

Můžete zde volit mezi **Přidat k oblíbeným**, **Automatické procházení** nebo **Přehrávání**.

Pokud zvolíte Automatické procházení, rádio představí každou stanici na seznamu tím, že ji bude po dobu 30 vteřin přehrávat. Tento proces se zastaví, jakmile se přehrají všechny stanice nebo stisknete tlačítko **OK**.

5.2.4 Služba



Vyhledávání rozhlasové stanice – zadejte klíčové slovo pomocí dálkového ovladače a můžete vyhledávat rozhlasové stanice ze seznamu.

Přidat novou rozhlasovou stanici – přidané stanice lze uložit jako Moje oblíbené. Mějte prosím na paměti, že maximální počet znaků názvu stanice je 250.

5.3 MEDIÁLNÍ CENTRUM

5.3.1 UPnP



Pokud jste nastavili sdílená média, měli byste je vidět v UPnP. Pokud máte více než jeden počítač sdílející média, jsou uvedeny alternativy. Vyberte sdílená média, která chcete přehrát.

Stisknutím tlačítek ◀◀ / ▶▶ na dálkovém ovladači přehrajete předchozí/následující hudební stopu. Přehrávání zastavíte stisknutím tlačítka ▶||.

Informace o přehrávané stopě zobrazíte stisknutím tlačítka **INFO** na dálkovém ovladači.

Tipy: Rádio umí přečíst názvy stop podle názvů souborů, které mají maximálně 40 znaků, přičemž musí být v evropském jazyce. Pokud nelze v režimu UPnP načíst název stopy, zkuste soubor přejmenovat.

Pokud i tak nelze stopu přehrát, zkuste soubor převést na jiný formát.

5.3.2 Můj hudební seznam

Můžete si vytvořit seznam oblíbené hudby z UPnP. Při přehrávání skladby stiskněte a podržte tlačítko **OK**, čímž skladbu uložíte do **Mého hudebního seznamu**.

5.3.3 Vymazat Můj hudební seznam

Veškerou uloženou hudbu lze vymazat v položce Můj hudební seznam.

5.4 FM



V režimu rádia FM se přijímají analogové stanice z pásma FM. (Nastavení pásma FM viz **5.7.14**)

Pomocí tlačítek ◀/▶ můžete vyhledávat stanice FM. Zobrazení frekvence se spustí, jakmile začne přístroj IR167BT prohledávat pásmo FM. Prohledávání se zastaví, když se naladí stanice.

Stanice můžete naladit i manuálně pomocí tlačítek ▲/▼ na dálkovém ovladači. Každým stisknutím posunete frekvenci o 0,05 MHz.

Stisknutím a podržením tlačítka **PRESET** na dálkovém ovladači nebo přístroji stanici uložíte. Lze uložit až 20 stanic. Stiskněte tlačítko **PRESET**, a poté pomocí tlačítek ▲/▼ na dálkovém ovladači zvolte uložení stanice.

Alternativně můžete systém nechat, aby pro vás vyhledal VŠECHNY stanice, a to stisknutím tlačítka **OK**. Vyhledané stanice se automaticky uloží do seznamu předvoleb.

5.5 INFORMAČNÍ CENTRUM

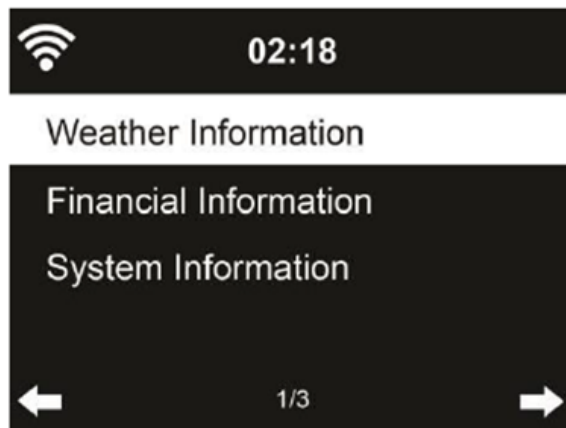

5.5.1 Informace o počasí

K dispozici jsou informace o počasí a předpověď pro 2000 měst. Pro zjištění podrobností o počasí zvolte zemi a poté město.



Tlačítka ◀/▶ zobrazíte předpovědi počasí.

Informace o počasí lze zobrazit i v pohotovostním režimu. Na stránce informací o počasí nastavte pomocí tlačítka **OK** město, které se má zobrazovat v pohotovostním režimu. Poté zapněte zobrazení počasí dle bodu 5.6.10.

5.5.2 Finanční informace



Můžete sledovat akciové indexy z celého světa.

5.5.3 Systémové informace

Zkontrolujte verzi systému a údaje o připojené síti.

5.6 BLUETOOTH

- Tiskněte tlačítko **M** na přístroji IR167BT nebo /**MODE** na dálkovém ovladači, dokud se displej nezobrazí Bluetooth, anebo funkci **Bluetooth** zvolte v hlavní nabídce. Poté uslyšíte zvuk „párování“, když se zařízení budou párovat.
- V seznamu nalezených zařízení zvolte název reproduktoru: „**IR167BT**“.
Tipy: K reproduktoru může být připojena pouze jedna jednotka přehrávání. Pokud je reproduktor již připojen k jiné jednotce přehrávání, neobjeví se reproduktor na seznamu pro volbu spojení Bluetooth.
- Pokud vás zařízení požádá o heslo (záleží na výrobci zařízení, modelu a verzi softwaru), zadejte číslice „0000“ (čtyři nuly) a stiskněte tlačítko **OK**. Pokud dojde k úspěšnému spárování, ozve se zvuk „připojeno“.
- Po dokončení propojení můžete poslouchat hudbu bezdrátově díky funkci Bluetooth, a hudbu vybírat na zařízení s funkcí Bluetooth.
- Krátkým stisknutím tlačítka **▶||** na přístroji IR167BT nebo na dálkovém ovladači přehrávání pozastavíte nebo obnovíte. Stisknutím tlačítka „>/<“ na přístroji IR167BT nebo „◀/▶“ přeskočíte na následující/předchozí stopu.

5.7 KONFIGURACE



5.7.1 Zobrazení času

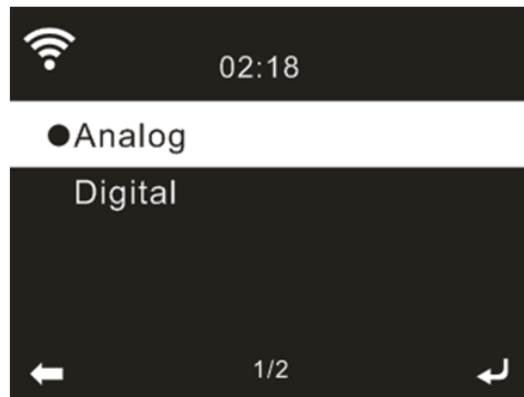

Můžete zvolit zobrazení času v pohotovostním režimu jako **Analogové** nebo **Digitální**.

5.7.2 Správa Mého mediaU

Pokud je aktivována, zobrazí se funkce Moje mediaU v hlavní nabídce.

Existuje-li v přístroji IR167BT více účtů mediaU, zvolte zde výchozí přihlašovací účet.

Více informací o nastavení účtu mediaU viz 5.3.

5.7.3 Síť

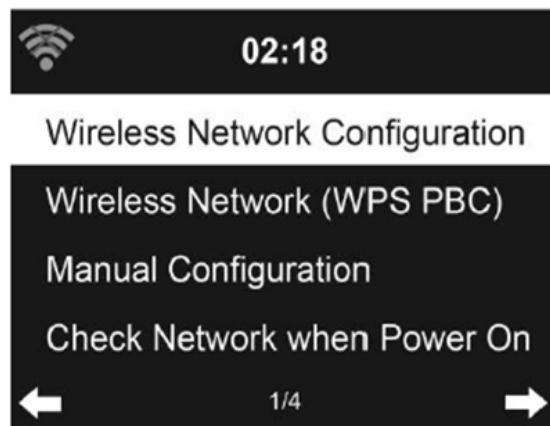

5.7.3.1 Konfigurace bezdrátové sítě

Aktivace/deaktivace sítě WiFi. Pokud povolíte síť WiFi, systém se k ní automaticky připojí.

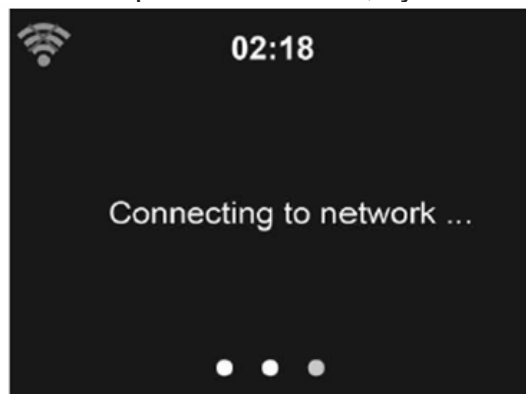

Zvolte požadované AP.

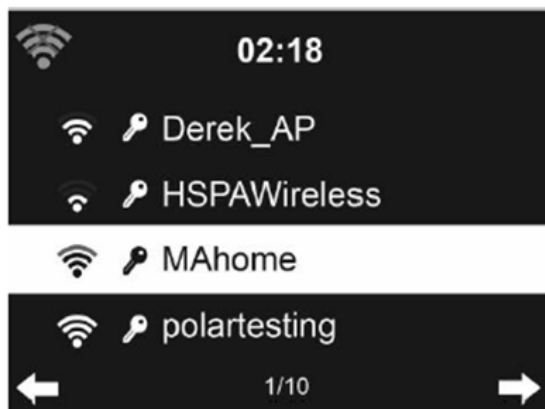

Připojte se k WiFi zadáním kódu WEP ebo WPA/WPA 2.

Nadbytečnou položku můžete posunout stisknutím tlačítka ►, stisknutím tlačítka ◀ provedete opravu.

5.7.3.2 Bezdrátová síť (WPS PBC)

Pokud používáte router s tlačítkem WPS/QSS, můžete nastavit síťové připojení jednoduše pomocí funkce WPS. Přejděte na tuto funkci a stiskněte tlačítko WPS/QSS na svém routeru do 120 vteřin. Připojení mezi routerem a přístrojem IR167BT se poté nastaví automaticky.

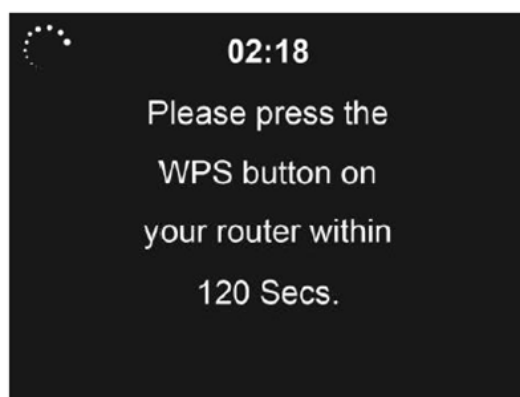

5.7.3.3 Manuální konfigurace

Můžete zvolit DHCP (které nastaví IP automaticky) nebo manuálně zadat IP adresu pro bezdrátové síťové připojení.

Pokud zvolíte manuální nastavení pro pevné připojení, je třeba zadat následující:

1. SSID (název přístupového bodu);
2. IP adresa
3. Maska podsítě
4. Výchozí brána
5. Preferovaný server DNS
6. Alternativní server DNS

Můžete zvolit (spravovat) určitou síť, pokud jste v rámci oblasti nastavili více než jedno síťové připojení.

5.7.3.4 Zkontrolujte síť při zapnutí přístroje

„Aktivujte / deaktivujte síť WiFi“:

Když aktivujete síť WiFi, systém automaticky vyhledá dostupnou AP.

Zvolte požadovanou AP.

Zadáním kódu WEP nebo WPA/WPA 2 se připojte k síti WiFi.

Pokud bezdrátové připojení neexistuje nebo se nezdařilo, bude ikona v levém horním rohu označena křížkem.

5.7.4 Datum a čas

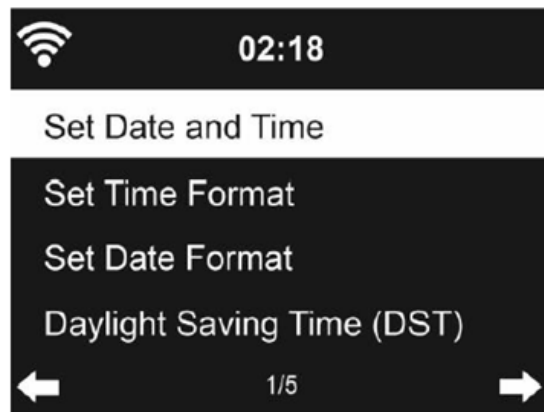

- Nastavte datum a čas
- Nastavte formát zobrazení času jako 12hodinový nebo 24 hodinový (výchozí).
- Nastavte formát data na pozici **YY** (rok), **MM** (měsíc) a **DD** (den) – YY/MM/DD, DD/MM/YY (výchozí) nebo MM/DD/YY.
- Zapněte nebo vypněte (výchozí) letní čas (DST).

S připojenou bezdrátovou sítí je referenčním nastavením času greenwichský střední čas GMT (+00:00). Při nastavení času připočtete nebo odečtete příslušný počet hodin dle svého časového pásma.

5.7.5 Budík

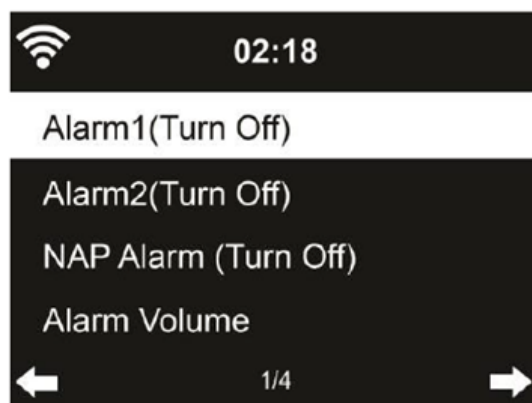

K dispozici jsou tři nezávislé budíky – 2 budíky pro absolutní nastavení času (**Budík 1** a **Budík 2**) a 1 budík pro relativní nastavení času (budík NAP). Stisknutím tlačítka **Alarm** na dálkovém ovladači přejdete přímo do této nabídky.

První dva budíky jsou podobné normálnímu budíku. Zapněte je, poté nastavte čas a nastavte, zda má budík zvonit každý den, jednou nebo každý určitý den v týdnu. V nabídce Zvuk zvolte pípnutí, melodii nebo internetové rádio.

Zdroj zvuku budíku bude poslední poslouchaná nebo předvolená stanice internetového rádia, pokud je zvuk budíku nastaven na internetové rádio. Pro oba budíky lze nastavit pouze jednu stanici. Jakmile nastane nastavený čas budíku, přístroj se připojí k internetu, pokud je k dispozici nastavená síť. Proto může nastat určitá prodleva mezi časem budíku a spuštěním přehrávání rádia. Pokud nedojde k připojení k síti do jedné minuty, budík se automaticky přepne na melodii.

Po nastavení **Budíku NAP** bude tento budík zvonit jednou za 5/10/20/30/60/90/120 minut, podle toho, co jste nastavili.

Pomocí funkce **Hlasitost budíku** můžete nastavit hlasitost budíků.

Pokud je nastaven budík (více budíků), zobrazí se v horní části displeje ikona hodin. Ikona hodin s časem budíku se také zřetelně zobrazí na obrazovce pohotovostního stavu.

Pokud při spuštění budíku stisknete jakékoliv tlačítko, přejdete do režimu přispání. Budík se znovu ozve po 5 minutách. Stisknutím tlačítka **STANDBY** budík vypnete.

5.7.6 Časovač

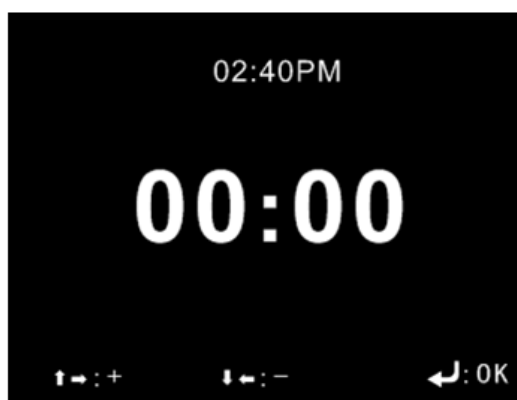

Pomocí tlačítka  na dálkovém ovladači nastavte časovač a poté potvrďte stisknutím tlačítka OK.

5.7.7 Jazyk

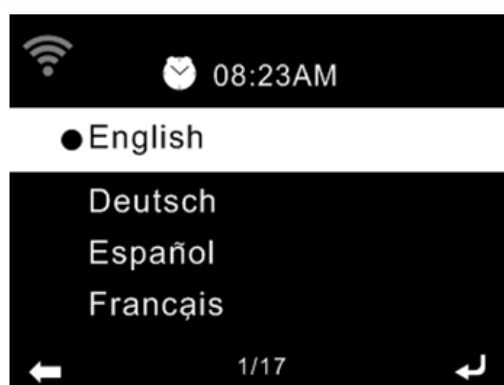

Zvolte jazyk zobrazení na obrazovce (OSD): angličtina, němčina, španělština, francouzština, portugalsština, holandsština, italština, ruština, švédština, norština, dánština atd.

5.7.8 Jas displeje

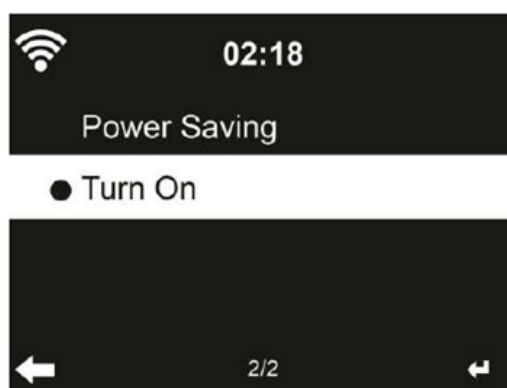

Nastavení intenzity podsvícení displeje.

Pokud zvolíte šetření energií, můžete zvolit úroveň, na kterou displej potmění, když se rádio přepne do pohotovostního režimu, nebo když nebude po dobu 15 vteřin stisknuto žádné tlačítko.

Při volbě možnosti Zapnout bude osvětlení displeje nestále zapnuto. Pokud vyberete tuto možnost, můžete zvolit úroveň jasu displeje.

5.7.9 Displej

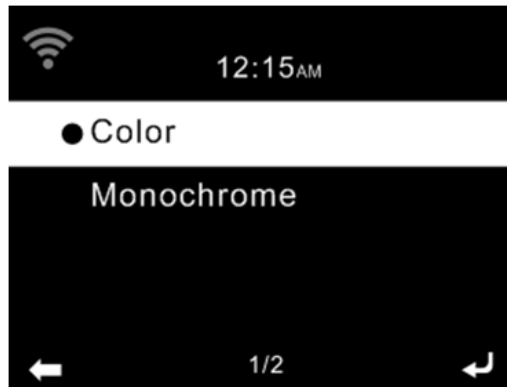

Můžete vybrat nastavení displeje na **Barevný** nebo **Černobílý**.

5.7.10 Správa napájení

Pomocí časovače správy napájení (5/15/30 minut) nastavte dobu, po které se rádio automaticky přepne do pohotovostního režimu, pokud nebude k dispozici síťové připojení. Nastavením na „Vypnout“ bude správa napájení ignorována.

5.7.11 Časovač odloženého vypnutí

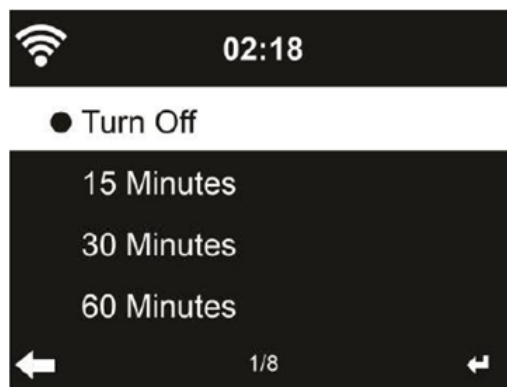

Časovač odloženého vypnutí můžete vypnout nebo nastavit na 15/30/60/90/120/150/180 minut. Jakmile nastavíte příslušný čas, zobrazí se v pravém horním rohu ikona postele společně se zbývajcími minutami. Přístroj IR167BT se po vypršení času vypne. Na tuto funkci rychle přepnete stisknutím tlačítka **ZZZ** na dálkovém ovladači.

5.7.12 Vyrovnávací paměť



Nastavení vyrovnávací paměti pro přehrávání hudby na 2/4/8 vteřin.

5.7.13 Počasí

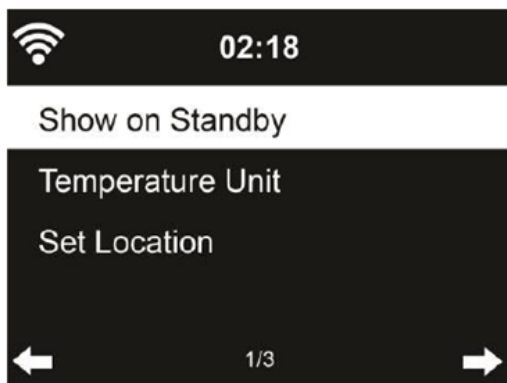

Přístroj IR167BT může zobrazovat aktuální informace o počasí v pohotovostním režimu. Zapněte pohotovostní displej a nastavte jednotky teploty (°C nebo °F), čímž se v pohotovostním stavu bude zobrazovat počasí.

Když je displej zapnutý, bude v pohotovostním režimu přepínat mezi časem a počasím.

5.7.14 Nastavení FM

Zvolte monofonní nebo stereofonní zvukový výstup.

5.7.15 Nastavení místního rádia

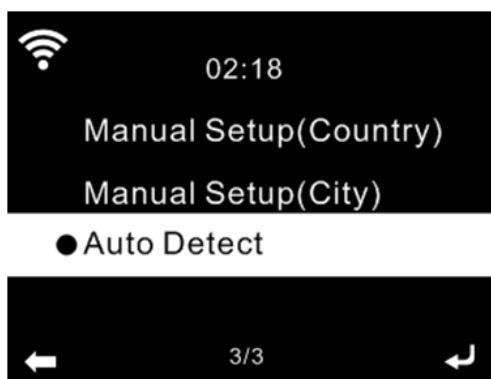

Můžete provést **Manuální nastavení** (země/město) svého místa nebo nechat systém provést **Automatickou detekci** vašeho aktuálního místa. Systém detekuje místo podle IP adresy připojené sítě.

Na seznam místních stanic přejdete volbou **Místní rádio**.

5.7.16 Nastavení přehrávání

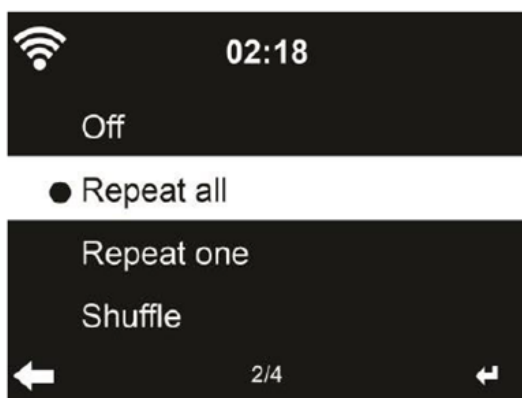

Zvolte režim přehrávání mediálního centra – **Vypnuto** (bez opakování nebo náhodného přehrávání), **Opakování všeho**, **Opakování jednoho** nebo **Náhodné přehrávání**.

5.7.17 Nastavení DLNA

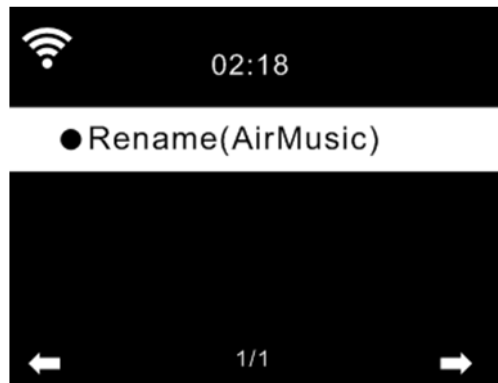

Výchozím názvem zařízení pro DLNA je AirMusic. Můžete DLNA přejmenovat v nastavení DLNA v PC nebo mobilu.

5.7.18 Ekvalizér

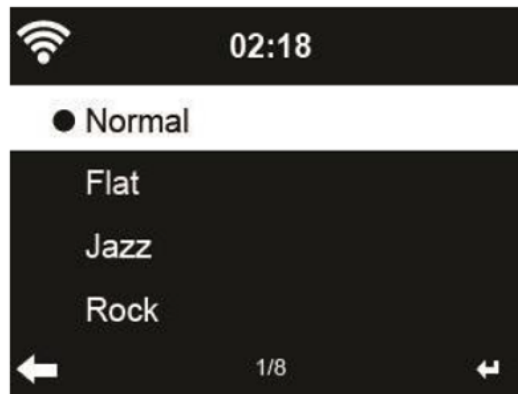

Výchozím ekvalizérem je Normální. Můžete jej změnit Neutrální, Džez, Rock, Filmová hudba, Klasická hudba, Pop, Zprávy.

Režimy ekvalizéru můžete přímo přepínat stisknutím tlačítka **EQ** na dálkovém ovladači.

5.7.19 Obnovení při zapnutí

Systém je nastaven tak, že obnoví přehrávání internetového rádia, pokud jste před vypnutím přístroje poslouchali internetové rádio nebo mediální centrum. Pokud toto nastavení vypnete, systém při zapnutí přístroje zůstane v hlavní nabídce.

5.7.20 Aktualizace softwaru

Pokud je na serveru k dispozici aktualizovaná verze softwaru, systém vás o tom bude informovat, jakmile se vrátíte do hlavní nabídky.

5.7.21 Resetování na výchozí hodnoty

Obnoví se výchozí nastavení.

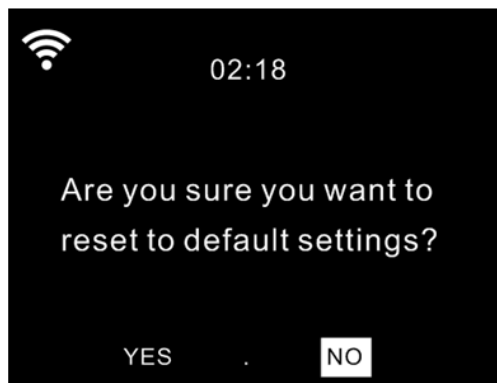

Po resetování přístroje IR167BT se systém přepne do nabídky nastavení **Jazyka**. Po volbě jazyka zobrazení na displeji (OSD) se automaticky přepne do nabídky nastavení **Sítě**.

5.8 MÍSTNÍ RÁDIO

K dispozici je přímá volba Místní rádio v nabídce Internetové rádio, takže můžete rychle přejít na seznam stanic v místě, kde se nacházíte.

Zařízení může použít IP adresu k detekování své aktuální polohy a poté automaticky vygenerovat seznam místních rozhlasových stanic. Můžete však také zadat jinou zemi. (Viz **Nastavení místního rádia**, část 5.7.15)

6. O STREAMOVÁNÍ HUDBY

IR167BT je výchozí název zařízení DLNA. Můžete jej libovolně přejmenovat.

Dále jsou uvedeny informace, jak nastavit streamování médií z PC nebo jiného mediálního serveru. Je-li to nutné, prostudujte si pokyny k softwaru nebo aplikacím, které používáte, abyste mohli streamování hudby využít.

Ujistěte se, že hudební soubory pro streamování do přístroje IR167BT jsou ve formátu MP3, WMA, WAV, FLAC nebo AAC.

6.1 UPNP

- Chcete-li využít streamování hudby ze svého PC, je potřeba v počítači provést následující kroky:
 - Připojit PC k síti
 - Zajistit, aby byl přístroj IR167BT zapnut a připojen k téže síti
 - Otevřít platformu UPnP **Windows Media Player** (11 nebo novější). Alternativně lze použít jiné platformy nebo server, například **Windows Media Connection**.
Umožněte sdílení svých médií pro IR167BT.



- Do knihovny médií přidejte zvukové soubory a složky, které chcete sdílet s přístrojem IR167BT.

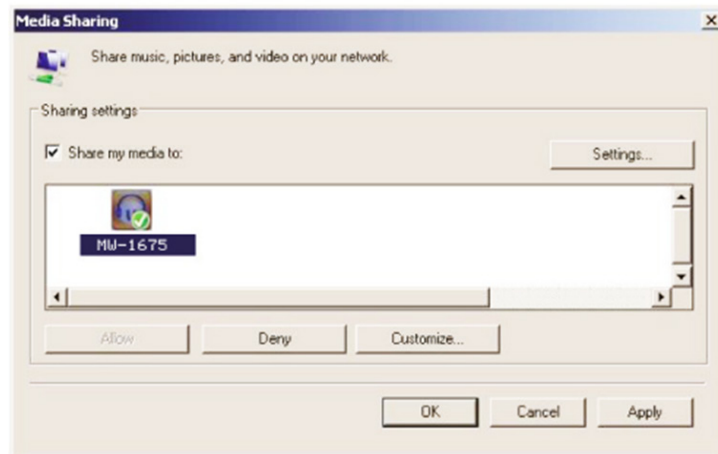

- Streamování hudby můžete také využít z jiného hudebního serveru, například přes chytrý telefon (platforma **Android**):
 - Připojte mobil k síti
 - Vyhledejte a instalujte aplikace sdílející média z **Google Play**.
 - Přidejte zvukové soubory ze svého mobilu, které chcete sdílet.
- Po nastavení sdíleného serveru zvolte hudbu a přehrávání ovládejte na přístroji IR167BT.

6.2 DLNA

Kromě UPnP podporuje přístroj IR167BT také funkci DLNA. Můžete sdílet soubory z PC nebo mobilu s Androidem a použít své PC, mobil s Androidem, iPhone nebo iPad k ovládání přehrávání hudby na přístroji IR167BT. (Nevyžaduje se ovládat každé přehrávání na přístroji IR167BT.)

Systémové požadavky pro PC pro DLNA jsou Windows 7 a Windows Media Player 12.

Nastavení proveďte dle níže uvedeného postupu:

Nejprve sdílejte média na svém PC pro přístroj IR167BT.

Ovládací panely > Síť a internet > Centrum síťových připojení a sdílení > Možnosti streamování médií.

Otevřete **Windows Media Player** a označte **Allow remote control of my Player (Umožnit dálkové ovládání mého přehrávače)**.

Klikněte pravým tlačítkem myši na libovolnou hudbu v knihovně a zvolte „Play to IR167BT“ (Přehrávat do IR167BT).

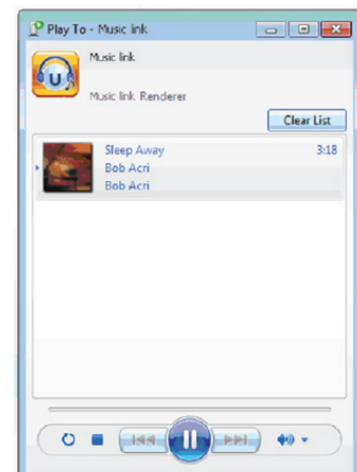
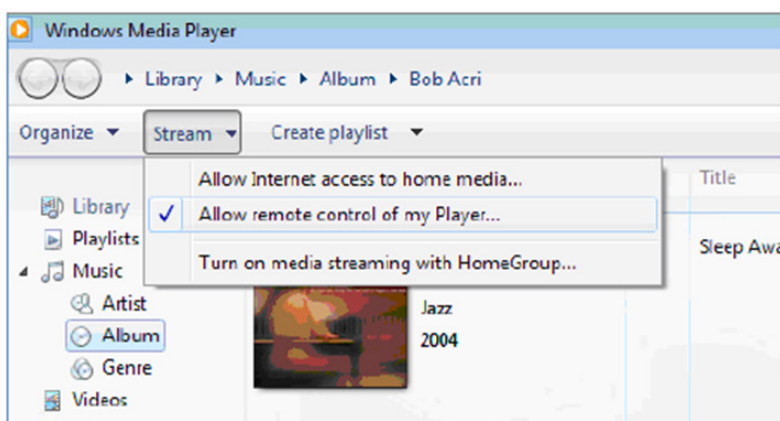

Objeví se okno pro ovládání přehrávání hudby na přístroji IR167BT.

V Google Play nebo v Apple Store můžete vyhledat a instalovat jakékoliv bezplatné nebo komerční aplikace DLNA. Pokud používáte mobil s Androidem, tablet nebo iPhone/iPad, navrhujeme použít Airmusic Control nebo Bubble UPnP.

Některé aplikace nemusí podporovat streamování hudby z iPhone/iPodu, ale iPhone/iPod může být i tak využit k ovládání streamování hudby z jiných serverů.

Postupy pro přehrávání sdílené hudby v aplikaci jsou následující:

Zvolte IR167BT jako přehrávač. Některé aplikace mohou umožňovat přehrávání hudby na více přehrávačích zároveň.

Zvolte hudební server a vyberte hudbu. Některé aplikace mohou vytvořit seznam hudby, pokud si vyberete více souborů.

Můžete vybrat přístroj IR167BT samotný jako server. Poté uvidíte seznam internetových rádií a v aplikaci můžete zvolit své internetové rádio.

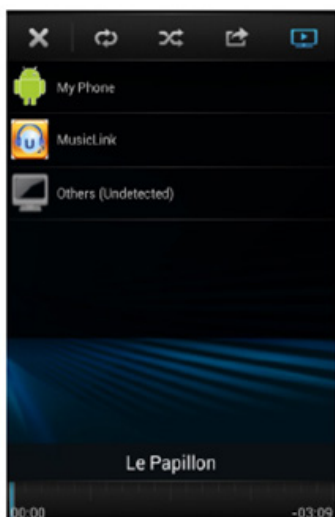

Zvolte přehrávač

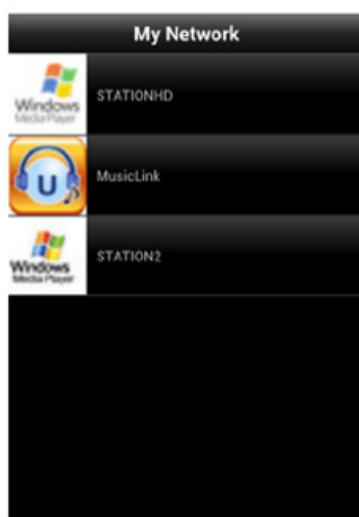

Zvolte server

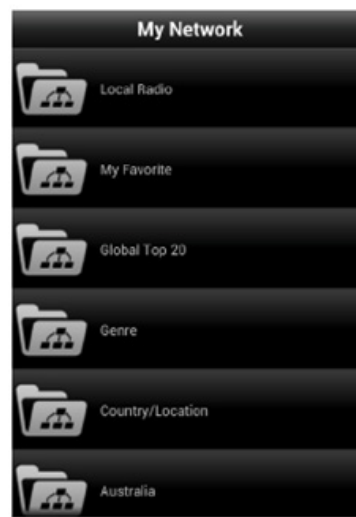

Prohlédněte si seznam stanic

- Pokud na přístroji IR167BT používáte funkci streamování hudby DLNA, můžete pomocí přístroje ovládat jen hlasitost a pohotovostní stav. Ovládání dalších funkcí je omezeno. Než obnovíte vlastní ovládání přístroje IR167BT, zastavte DLNA na PC, mobilu nebo tabletu.

7. ŘEŠENÍ PROBLÉMŮ

Problém	Náprava
Zařízení se nezapne.	<ol style="list-style-type: none"> 1. Zkontrolujte, zda je napájecí adaptér řádně zapojen. 2. Zařízení nemusí fungovat, pokud se používá na místech se silným rádiovým rušením. Zařízení začne znovu správně fungovat, jakmile bude rušení odstraněno.
Nejde zvuk.	<ol style="list-style-type: none"> 1. Zapněte zvuk, protože může být vypnutý. 2. Zvyšte hlasitost.
Nelze navázat síťové připojení.	<ol style="list-style-type: none"> 1. Zkontrolujte funkci WLAN. 2. Zkuste na zařízení nastavit IP adresu. 3. Aktivujte funkci DHCP na routeru a znovu proveďte připojení na zařízení. 4. V síti je aktivován firewall – nastavte příslušný program tak, aby umožňovat přístup. 5. Restartujte přístroj.
Nelze navázat připojení WLAN.	<ol style="list-style-type: none"> 1. Zkontrolujte dostupnost sítě WLAN v přístupovém bodu. 2. Umístěte zařízení blíže k routeru. 3. Ujistěte se, že máte správné heslo WEP/WPA.
Nebyla nalezena žádná stanice.	<ol style="list-style-type: none"> 1. Zkontrolujte síť a také přístupový bod a firewall. 2. Stanice nemusí být momentálně dostupná, zkuste to později nebo vyberte jinou stanici. 3. Připojení ke stanici se změnilo nebo stanice už nevysílá – požádejte poskytovatele o informace. 4. Připojení manuálně přidané stanice je nesprávné, ujistěte se o jeho správnosti a zkuste to znovu.
V režimu FM je slyšet šum.	<ol style="list-style-type: none"> 1. Zkontrolujte/přesuňte anténu FM. 2. Přesuňte rádio.
Budík nefunguje.	<ol style="list-style-type: none"> 1. Zapněte budík. 2. Kvůli nastavení hlasitosti viz řešení problému „Nejde zvuk“. 3. Zdroj budíku byl nastaven na stanici, ale není k dispozici síťové připojení. Změňte zdroj budíku nebo znovu nakonfigurujte připojení.
Nelze provést streamování DLNA.	<ol style="list-style-type: none"> 1. Zkontrolujte připojení sítě. Přístroj IR167BT a vaše zařízení musí být ve stejné síti. Prověřte, zda je síť v provozuschopném stavu 2. Ujistěte se, že nastavení vašeho zařízení je správné.
Elektromagnetické rušení.	Normální funkce výrobku může být ovlivněna silným elektromagnetickým rušením. Pokud tomu tak je, stačí výrobek resetovat a obnovit normální provoz dle návodu k použití. V případě, že funkčnost nelze obnovit, použijte výrobek na jiném místě.
System náhle zamrzá.	Rádio je přetížené, restartujte přístroj.

Technické specifikace	
Model č.	IR167BT
Popis	Internetové rádio s FM a Bluetooth
Displej	Zcela plochý barevný displej TFT 2,4 palce (6 cm)
Podporované sítě	OPEN
	WEP
	WPA PSK AES
	WPA PSK AES / TKIP
	WPA PSK TKIP
	WPA 2 PSK AES
	WPA 2 PSK AES / TKIP
	WPA 2 PSK TKIP
Streamování	UPnP, DLNA
Podporované formáty přehrávání	MP3, WMA, AAC, FLAC, WAV
Výkon (RMS)	2 x 7 W
Napájecí adaptér (příložen)	Vstup: stř. proud 100 až 240 V, 50/60 Hz
	Výstup USB: stejnosm. proud 5 V / 1 A
Příkon	29 W
Příkon v pohotov. stavu	< 2 W
Podpora Bluetooth	V2.1+ EDR
Funkční dosah Bluetooth	do 10 metrů
Přenosová frekvence Bluetooth	2412 - 2472 MHz
EIRP	18,293 dBm
Protokoly	A2DP 1.2
Provozní teplota	0 °C až +35 °C
Provozní vlhkost	20 % až 80 %

ZMĚNA TECHNICKÉ SPECIFIKACE VÝROBKU VYHRAZENA VÝROBCEM.

Likvidace nepotřebného elektrického elektronického zařízení (platné Evropské unii a v dalších evropských státech uplatňujících oddělený systém sběru).



Tento symbol umístěný na výrobku nebo jeho balení upozorňuje, že by s výrobkem po ukončení jeho životnosti nemělo být nakládáno jako s běžným odpadem z domácnosti. Je nutné ho odvézt do sběrného místa pro recyklaci elektrického a elektronického zařízení. Zajištěním správné likvidace tohoto výrobku pomůžete zabránit případným

negativním dopadům na životní prostředí a lidské zdraví, které by jinak byly způsobeny nevhodnou likvidací výrobku. Recyklováním materiálů, z nichž je vyroben, pomůžete ochránit přírodní zdroje. Podrobnější informace o recyklaci tohoto výrobku zjistíte u příslušného místního obecního úřadu, podniku pro likvidaci domovních odpadů nebo v obchodě, kde jste výrobek zakoupili.

Tímto ETA a.s. prohlašuje, že typ rádiového zařízení IR167BT je v souladu se směrnicí 2014/53/EU. Úplné znění EU prohlášení o shodě je k dispozici na této internetové adrese: http://www.gogen.cz/declaration_of_conformity



NEBEZPEČÍ UDUŠENÍ. PE SÁČEK ODKLÁDEJTE MIMO DOSAH DĚTÍ. SÁČEK NENÍ NA HRANÍ. NEPOUŽÍVEJTE TENTO SÁČEK V KOLÉBKÁCH, POSTÝLKÁCH, KOČÁRCÍCH NEBO DĚTSKÝCH OHRÁDKÁCH.

Informace o výrobku a servisní síti najdete na internetové adrese www.gogen.cz

DÔLEŽITÉ: Prečítajte si prosím pred použitím návod a uschovajte ho k neskoršiemu použitiu.

DÔLEŽITÁ UPOZORNENIE

- Ďakujeme Vám za zakúpenie tohto výrobku.
- Prečítajte si prosím tento návod na použitie, aby ste sa dozvedeli, ako správne s prístrojom zachádzať. Po prečítaní návodu na použitie ho uložte na bezpečné miesto k možnému neskoršiemu využitiu.

1. PRED SPUSTENÍM

1.1 POŽIADAVKY NA SIETĚ

Pred použitím prístroja IR167BT treba splniť nasledujúce požiadavky:

- Širokopásmové pripojenie v kombinácii s pevným / bezdrôtovým prístupovým miestom, routerom alebo podobným sieťovým zariadením.
- Sieťové zariadenie musí podporovať bezdrôtové pripojenie WiFi (802.11b / g / n).
- Počítač alebo chytrý telefón s pripravenou sieťou. Táto sieť musí byť rovnaká, akú má prístroj IR167BT.

1.2 BEZPEČNOSTNÉ OPATRENIA

- Dbajte, aby nedošlo k pádu prístroja IR167BT a nevystavujte ho tekutinám, mokru ani vlhkosti. Mohlo by to spôsobiť poškodenie prístroja.
- Pokiaľ prístroj IR167BT preniesiete zo studeného do teplejšieho prostredia, nechajte ho prispôbiť sa novej teplote predtým, než ho zapnete. Inak môže dôjsť ku kondenzácii a poruche prístroja.
- Nepoužívajte prístroj IR167BT v prašnom prostredí, pretože prach môže poškodiť vnútorné elektronické súčiastky a spôsobiť poruchu prístroja.
- Chráňte prístroj IR167BT pred silnými vibráciami a umiestnite ho na stabilný povrch.
- Nepokúšajte sa prístroj IR167BT rozoberať.
- Používajte iba sieťový kábel dodávaný s prístrojom IR167BT.
- Elektrická zásuvka by sa mala nachádzať blízko prístroja IR167BT a mala by byť ľahko dostupná.
- Nikdy sa sieťového kábla nedotýkajte mokrými rukami.
- Uistite sa, že elektrické napätie uvedené na prístroji IR167BT a jeho zástrčke zodpovedá napätiu elektrickej zásuvky. Nesprávne napätie prístroj zničí.
- Pokiaľ prístroj IR167BT nebudete dlhší čas používať, odpojte ho z napájania vyťahnutím zo zásuvky. Tým predídete riziku požiaru.
- Na čistenie prístroja IR167BT nikdy nepoužívajte silné rozpúšťadlá, pretože by mohlo dôjsť k poškodeniu jeho povrchu. Je vhodná suchá a mäkká tkanina, avšak ak je prístroj IR167BT mimoriadne znečistený, možno ho očistiť mierne navlhčenou tkaninou. Po vyčistení sa uistite, že je prístroj suchý.
- Ak musíte prístroj IR167BT odoslať, uložte ho do pôvodného obalu. V tejto súvislosti si obal uschovajte.





VAROVANIE: NEVYSTAVUJTE SPOTREBIČ DAŽĎU ALEBO VLHKOSTI, ABY STE PREDIŠLI VZNIKU POŽIARU ALEBO ÚRAZU ELEKTRICKÝM PRÚDOM. PRED OPRAVOU ALEBO VŽDY, KEĎ SPOTREBIČ NEPOUŽÍVATE, VYPNITE HO ZO ZÁSUVKY. V PRÍSTROJI NIESÚ ŽIADNE ČASTI OPRAVITEĽNÉ SPOTREBITEĽOM. VŽDY SA OBRACAJTE NA KVALIFIKOVANÝ AUTORIZOVANÝ SERVIS. SPOTREBIČ JE POD NEBEZPEČNÝM NAPÄTÍM.

2. VZHĽAD A POPIS TLAČIDIEL

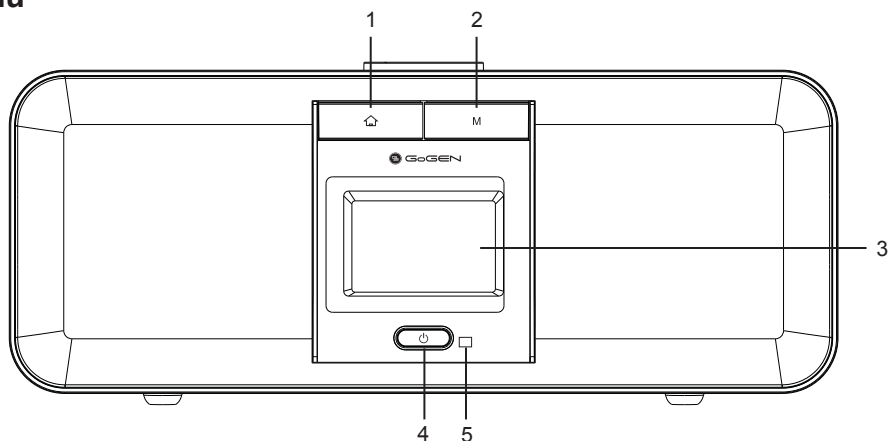
Pohľad spredu



1. Tlačidlo 
Stlačením sa vrátite do hlavnej ponuky
2. Tlačidlo M
Prepínanie medzi zdrojmi zvuku
3. Úplne plochý plne farebný displej TFT 2,4 palcov (6 cm)
4. Tlačidlo zapnutia / pohotovostného stavu 
5. Senzor diaľkového ovládania

Pohľad zhora

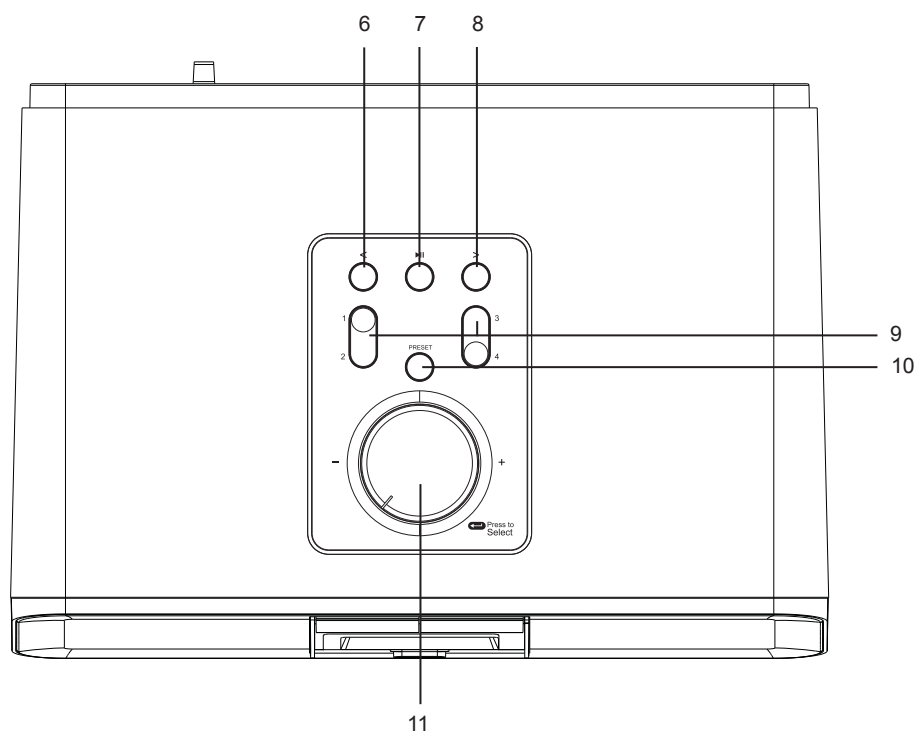

6. <Kurzor doľava / Tlačidlo "predchádzajúci"
7.  Tlačidlo prehrávania / pauza
8. > Kurzor doprava / Tlačidlo "ďalší"
9. Preferencie 1, 2, 3, 4
10. Tlačidlo predvoľby
Stlačením a podržaním uložíte stanice.

11. Hlasitosť / Navigovanie + koliesko potvrdenie OK
Nastavenie hlasitosti;
Kurzor hore / dole;
Potvrdenie voľby

Pohľad zozadu

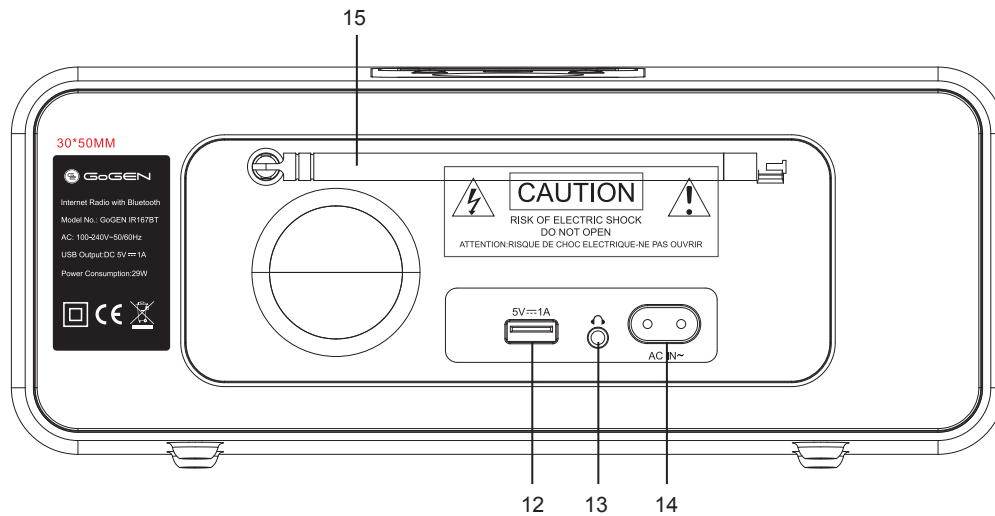

12. Vstup USB pre nabíjanie (5 V, 1 A)
13. Konektor slúchadiel 3,5 mm
14. Konektor elektrického napájania striedavým prúdom
15. Teleskopická anténa

Diaľkové ovládanie

1. Tlačidlo vypnutia zvuku
2. Tlačidlo zapnutia / pohotovostného stavu
3. Tlačidlo Stlačením sa vrátite do hlavnej ponuky.
4. Tlačidlo zvýšenia hlasitosti
5. Tlačidlo zníženia hlasitosti
6. Tlačidlo Stlačením prejdete na predchádzajúcu stopu
7. Tlačidlo Stlačením prejdete na nasledujúcu stopu
8. Tlačidlo prehrávanie / pauza
9. Tlačidlo režimu Mode Stlačením prejdete do hlavnej ponuky.
10. Kurzorové tlačidlo nahor
11. Kurzorové tlačidlo doľava
12. Kurzorové tlačidlo doprava
13. Kurzorové tlačidlo nadol
14. Tlačidlo OK
15. 0 až 9 vyvolanie obľúbených staníc / pamäť;
Zadávanie písmen a čísel
16. Tlačidlo ekvalizéra EQ
17. Tlačidlo INFO
18. Tlačidlo predvoľby PRESET
19. Tlačidlo pre odložené vypnutie
20. Tlačidlo budíka ALARM
21. Tlačidlo časovača TIMER

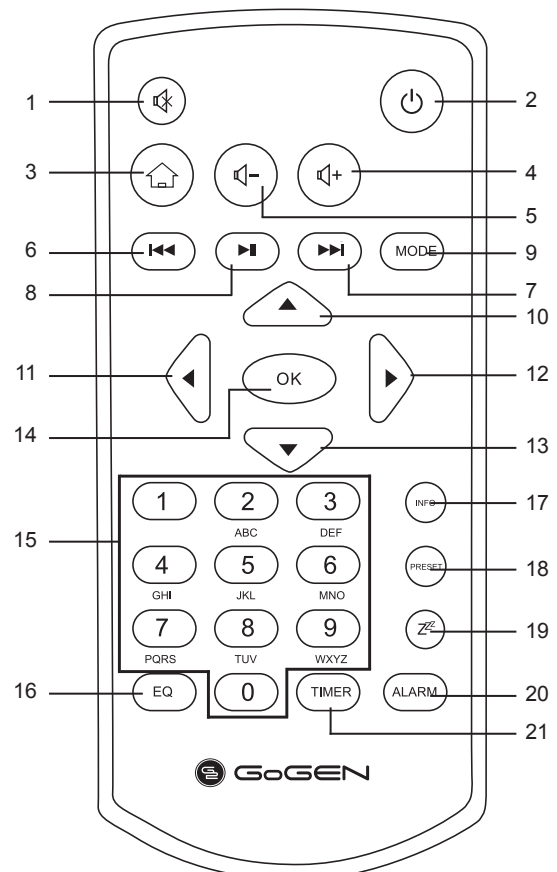

Pred použitím diaľkového ovládača nezabudnite z priestoru pre batériu vytiahnuť priehľadnú plastovú kryciu fóliu.

Ak chcete z diaľkového ovládača vybrať batériu, vysuňte palcom zásuvku batérie. Batériu vymeňte za typ AA.

Upozornenie: Ak batériu vymeníte za nesprávny typ, hrozí jej explózia. Použité batérie zlikvidujte podľa pokynov.

Symbole na displeji

 Prebieha pripájanie, zariadenie pracuje

 Bezdrôtové pripojenie nie je k dispozícii

 Bezdrôtové pripojenie prebehlo

 Vyhľadávanie

 Vybraná funkcie rádia VHF

 Príjem rádia VHF: mono

 Príjem rádia VHF: stereo

 Reproduktor vypnutý

 Budík zapnutý

 Internetová rozhlasová stanica uložená medzi obľúbené

 Uložená rozhlasová stanica FM

3. PRED ZAPNUTÍM

Balenie obsahuje nasledovné položky:

- Internetové rádio IR167BT
- Diaľkový ovládač
- Sieťový kábel na striedavý prúd
- Užívateľský manuál

PRIPRAVTE SIETĚ

- Pre bezdrôtové sieťové pripojenie LAN (WLAN):

Skontrolujte, či kontrolka WLAN LINK / ACT na pevne zapojenom / bezdrôtovom prístupovom bode alebo smerovači svieti. V prípade nutnosti sa pozrite do jeho užívateľského manuálu.



Poznámka: Pripojenie WiFi umožňuje prenos dát na krátku vzdialenosť do 15 metrov. Steny alebo stropy môžu oslabiť silu signálu WiFi.

Preto sa pokúste umiestniť prístroj IR167BT a (alebo) prístupový bod do vyššie uvedenej vzdialenosti a dbajte, aby medzi týmito zariadeniami neboli žiadne prekážky.

- Zapojte sieťový kábel do elektrickej zásuvky.
- Pokiaľ prístroj spúšťate prvýkrát, systém vás požiada o nastavenie **Jazyka a Konfiguráciu siete**.



- Ak sa chcete pripojiť k sieti, vyberte "Áno".
- Zvoľte "Áno (WPS)" (iba v prípade routerov WPS). Potom stlačte tlačidlo WPS na svojom routeru.
- Ak chcete počúvať pozemnú stanicu alebo chcete reproduktor pripojiť k externej prehrávacej jednotke, vyberte "Nie". Ak vyberiete "Áno", displej začne vyhľadávať bezdrôtové siete a krátko potom sa objaví zoznam dostupných bezdrôtových sietí.

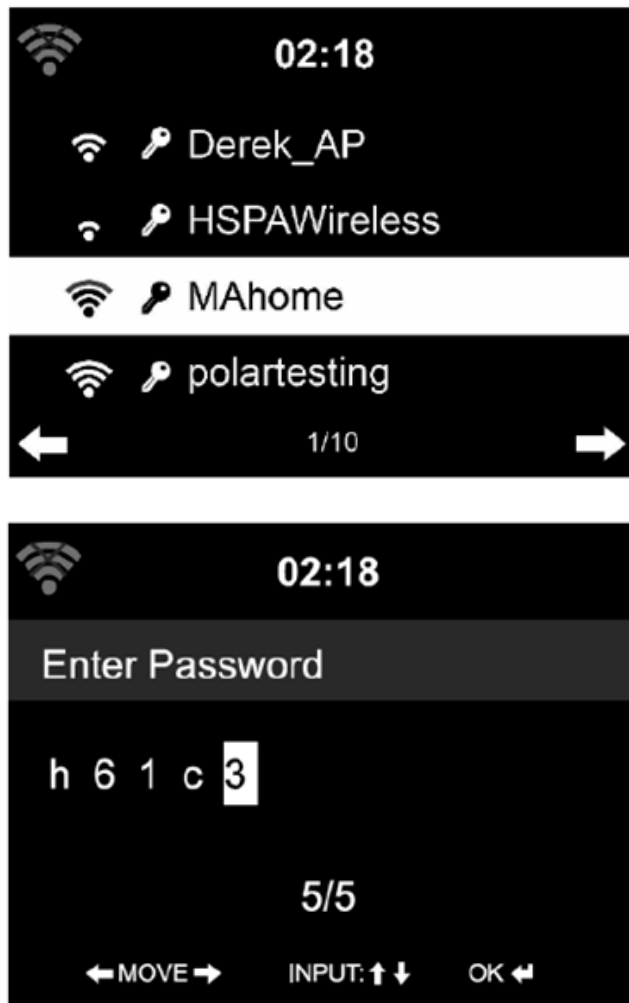

Počet pruhov v symbole bezdrôtového prijmu pred názvom siete (SSID) ukazuje relatívne silu signálu siete. Symbol kľúča znamená, že sieť je chránená heslom.

Ak zariadenie nenájde žiadnu bezdrôtovú sieť, zobrazí sa na displeji oznámenie "Žiadna bezdrôtová sieť". Ak je potrebné, zmeňte polohu a skontrolujte svoj router WLAN. SSID svojho prístupového bodu nájdete v konfigurácii prístupového bodu (smerovača). Zvoľte sieť a potvrdte pomocou **OK**. Ak je sieť WLAN chránená heslom, budete vyzvaní na zadanie hesla. Pomocou číselných a abecedných tlačidiel diaľkového ovládača zadajte heslo alebo ho zadajte priamo na prístroji.

Pri zadávaní hesla je potrebné rozlišovať veľké a malé písmená.

Kód môžete navoliť otáčaním kolieska. Nadbytočnú položku môžete posunúť stlačením tlačidla ►, stlačením tlačidla ◀ vykonáte opravu.

Použitie diaľkového ovládača

Kurzor ukazuje na aktuálne miesto vloženia.

Tlačte opakovane príslušné číselné tlačidlo:

- 0 (vymazať znak)
- 1 (medzera) @ ! # \$ % & () + - . / : ; < = > ? [\] ^ { | } ~
- 2 A B C a b c
- 3 D E F d e f
- 4 G H I g h i
- 5 J K L j k l
- 6 M N O m n o

7 P Q R S p q r s
 8 T U V t u v
 9 W X Y Z w x y z

Alternatívne môžete zadať číslice a písmená len s použitím kurzorových tlačidiel:

- ◀ Prejde na predchádzajúce miesto vloženia, znak možno prepísať
- ▶ Prejde na nasledujúce miesto vloženia, posledný znak sa uloží
- ▲ / ▼ Voľba číslice / písmená

Stlačením OK potvrdíte celé vloženie

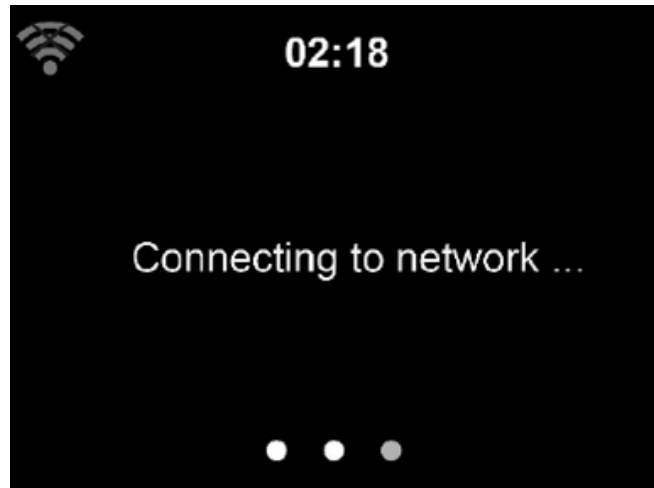

Nadviazanie pripojenia k sieti môže trvať niekoľko sekúnd.

Ako náhle je spojenie naviazané, objaví sa hlavná ponuka s položkami hlavnej ponuky:

- Internetové rádio: prístup k rozhlasovým staniciam celého sveta
 - Mediálne centrum: prístup k vašim zariadeniam UPnP prostredníctvom softvéru s funkciou streamovania.
 - Informačné centrum: prístup k počasiu, finančným a systémovým informáciám.
 - Bluetooth: prístup všetkým zariadeniam pripojeným pomocou funkcie Bluetooth.
 - Konfigurácia: rôzne nastavenia systému.
 - Miestne rádio: prístup k rozhlasovým staniciam v určitom regióne (napr. len nemecké stanice)
- Stlačením tlačidla  prejdete do pohotovostného stavu. Na displeji sa zobrazí čas, dátum a aktívny čas nastavenia budíka.



- Ak ste nastavili pripojenie k sieti a znovu v tejto sieti použijete prístroj IR167BT, pripojenie sa nadviaže automaticky. V prípade, že si prajete sieť zmeniť, prejdite do **Konfigurácie**, kde nastavíte príslušné pripojenie.
- Pomocou znakových tlačidiel zadajte číslice / písmená.
Ako náhle je nastavený požadovaný znak, prejdite stlačením tlačidla ► na ďalšiu pozíciu. Keď sa dostanete na koniec, potvrďte tlačidlom **OK**.
- Na predchádzajúcu pozíciu sa môžete vrátiť stlačením tlačidla ◀.

4. OVLÁDACIE APLIKÁCIE AIRMUSIC

Prístroj IR167BT môžete ovládať pomocou svojho chytrého telefónu cez WiFi. Odporúčame použiť ovládaciu aplikáciu AirMusic. Okrem ovládania rádia vie táto aplikácia prehrávať lokálne hudobné súbory telefónu na prístroji IR167BT.

Aplikácia je k dispozícii pre Android a iOS. Možno ju stiahnuť tu:

Android:



Apple iOS:



5. HLAVNÁ PONUKA

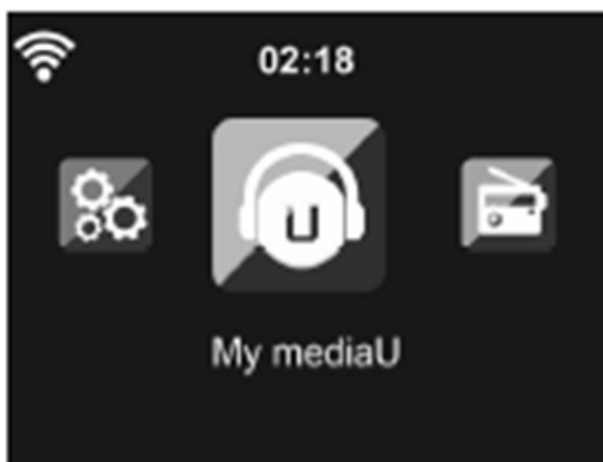

V hlavnej ponuke môžete vybrať nasledujúce režimy: Miestne rádio, Moje MediaU (ak je táto funkcia aktivovaná - vid' 5.9.2), Internetové rádio, Centrum médií, FM, Informačné centrum, Bluetooth a Konfigurácia.

5.1 MOJE MEDIAU

Zobrazí a prehrá váš vlastný zoznam staníc MediaU na serveri MediaU. Najprv si nastavte účet.

Po aktivácii sa Moje MediaU zobrazí v hlavnej ponuke.

Ak v prístroji IR167BT existujú rôzne účty MediaU, vyberte predvolené prihlasovací účet.

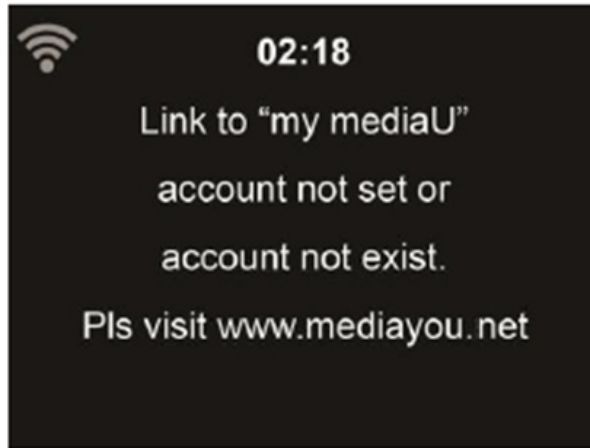

Ak chcete aktivovať svoj vlastný zoznam staníc, vykonajte nižšie uvedené kroky:

1. Prejdite na <http://www.mediayou.net>
2. Staňte sa členom Moje MediaU
3. Prihláste sa na webové stránky
4. Zadajte bezdrôtovú adresu MAC prístroja IR167BT na webových stránkach MediaU. Tieto informácie možno získať na **Informačné centrum > Systémové informácie > Informácie o bezdrôtovom pripojení**.
5. Po úspešnej konfigurácii môžete ukladať a prezerať si svoj vlastný zoznam alebo zoznamy staníc MediaU. Pre vstup do IR167BT sa nevyžaduje užívateľské meno ani heslo.
6. Ak máte v prístroji IR167BT uložené rôzne účty, môžete v ponuke Konfigurácia zvoliť ten, ktorý chcete aktuálne používať.

Vždy, keď vykonáte aktualizáciu zoznamu pre prehrávanie z webových stránok, prejdite na **Konfigurácia > Spravovať Moje MediaU**, kde vykonáte synchronizáciu zmeny s prístrojom IR167BT.

5.2 INTERNETOVÉ RÁDIO

Po pripojení k stanici sa na obrazovke prehrávania zobrazí bitová rýchlosť a formát stanice.

5.2.1 Moje obľúbené

Vytvorte si zoznam svojich obľúbených predvolených staníc. Podporuje 250 obľúbených položiek staníc a zložiek.

Keď je na zobrazenej obrazovke prehrávanie stanice, stlačte a podržte tlačidlo **Preset** na prístroji IR167BT, čím stanicu uložíte ako svoju obľúbenú. Skôr uloženú stanicu môžete nahradiť novou.

Stanicu tiež môžete uložiť medzi obľúbené prechádzaním zoznamu staníc. Keď je stanica zvýraznená, stlačte tlačidlo ►, čím prejdete do tejto ponuky, kde môžete túto stanicu pridať medzi obľúbené.



Ak bola vybraná stanica už uložená, nemožno ju uložiť znova.

V zozname predvolených staníc prejdite na príslušnú stanicu a po stlačení tlačidla OK ju môžete počúvať. Môžete tiež stlačením tlačidla ► prejsť do vedľajšej ponuky, kde je k dispozícii Vymazať, **Presunúť nahor / Presunúť Nadol** v zozname, **Premenovať** alebo **Prehrať**.

5.2.2 Rozhlasová stanica / hudba



Stanice sú rozdelené podľa kategórií **Celosvetové Top 20**, **Žáner**, **Krajina / Miesto** a **Označiť**. Potvrdením prejdete do pod kategórií a môžete zvoliť stanicu, ktorú chcete počúvať.

Pri každej stanici môžete priamo spustiť jej prehrávanie stlačením tlačidla **OK**. Do vedľajšej ponuky môžete prejsť stlačením tlačidla ►. Môžete tu voliť medzi **Pridať k obľúbeným**, **Automatické prechádzanie** alebo **Prehrávanie**.

Ak vyberiete Automatické prechádzanie, rádio predstaví každú stanicu na zozname tým, že ju bude po dobu 30 sekúnd prehrávať. Tento proces sa zastaví, ako náhle sa prehrajú všetky stanice alebo stlačíte tlačidlo **OK**.

5.2.3 História

Zobrazuje zoznam naposledy počúvaných staníc. Pri každej stanici môžete priamo spustiť jej prehrávanie stlačením tlačidla **OK**. Do vedľajšej ponuky môžete prejsť stlačením tlačidla ►.

Môžete tu voliť medzi **Pridať k obľúbeným**, **Automatické prechádzanie** alebo **Prehrávanie**.

Ak vyberiete Automatické prechádzanie, rádio predstaví každú stanicu na zozname tým, že ju bude po dobu 30 sekúnd prehrávať. Tento proces sa zastaví, ako náhle sa prehrajú všetky stanice alebo stlačíte tlačidlo **OK**.

5.2.4 Služba



Vyhľadávanie rozhlasovej stanice - zadajte kľúčové slovo pomocou diaľkového ovládača a môžete vyhľadávať rozhlasové stanice zo zoznamu.

Pridať novú rozhlasovú stanicu - pridanú stanicu je možné uložiť ako Moje obľúbené.

Upozorňujeme, že maximálny počet znakov názvu stanice je 250.

5.3 MEDIÁLNE CENTRUM

5.3.1 UPnP



Ak ste nastavili zdieľané médiá, mali by ste ich vidieť v UPnP. Ak máte viac ako jeden počítač zdieľajúce médiá, sú uvedené ako alternatívy. Vyberte zdieľané médiá, ktoré chcete prehrať.

Stlačením tlačidiel **◀◀** / **▶▶** na diaľkovom ovládači prehráte predchádzajúcu / nasledujúcu hudobnú skladbu. Prehrávanie zastavíte stlačením tlačidla **▶||**.

Informácie o prehrávanej skladbe zobrazíte stlačením tlačidla **INFO** na diaľkovom ovládači.

Tipy: Rádio vie prečítať názvy skladieb podľa názvov súborov, ktoré majú maximálne 40 znakov, pričom musí byť v európskom jazyku. Ak nie je možné v režime UPnP načítať názov stopy, skúste súbor premenovať.

Ak aj tak sa nedá stopa prehrať, skúste súbor previesť na iný formát.

5.3.2 Môj hudobný zoznam

Môžete si vytvoriť zoznam obľúbenej hudby z UPnP. Pri prehrávaní skladby stlačte a podržte tlačidlo **OK**, čím skladbu uložíte do **Môjho hudobného zoznamu**.

5.3.3 Vymazať Môj hudobný zoznam

Všetku uloženú hudbu je možné vymazať v položke Môj hudobný zoznam.

5.4 FM



V režime rádia FM sa prijímajú analógové stanice z pásma FM. (Nastavenie pásma FM pozri 5.7.14)

Pomocou tlačidiel ◀/▶ môžete vyhľadávať stanice FM. Zobrazenie frekvencie sa spustí, ako náhle začne prístroj IR167BT prehľadávať pásmo FM. Prehľadávanie sa zastaví, keď sa naladí stanica.

Stanice môžete naladiť aj manuálne pomocou tlačidiel ▲/▼ na diaľkovom ovládači. Každým stlačením posuniete frekvenciu o 0,05 MHz.

Stlačením a podržaním tlačidla PRESET na diaľkovom ovládači alebo prístrojmi stanicu uložíte. Je možné uložiť až 20 staníc. Stlačte tlačidlo PRESET, a potom pomocou tlačidiel ▲/▼ na diaľkovom ovládači zvolíte uloženie stanice.

Alternatívne môžete systém nechať, aby pre vás vyhľadal VŠETKY stanice, a to stlačením tlačidla **OK**. Vyhľadané stanice sa automaticky uloží do zoznamu predvolieb.

5.5 INFORMAČNÉ CENTRUM

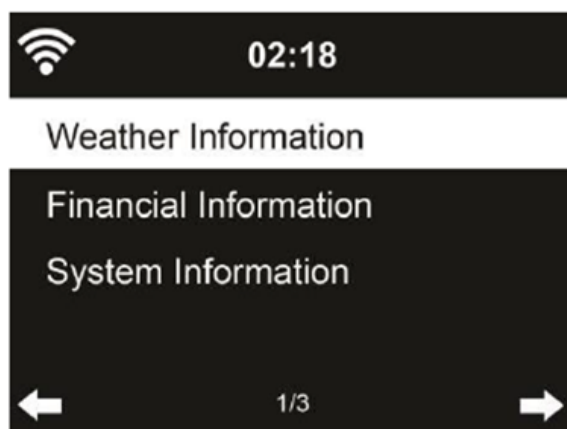

5.5.1 Informácie o počasí

K dispozícii sú informácie o počasí a predpoveď pre 2000 miest. Pre zistenie podrobností o počasí zvolíte krajinu a potom mesto.



Tlačidlami ◀/▶ zobrazíte predpovede počasia.

Informácie o počasí možno zobrazíť aj v pohotovostnom režime. Na stránke informácií o počasí nastavte pomocou tlačidla **OK** mesto, ktoré sa má zobrazovať v pohotovostnom režime. Potom zapnite zobrazenie počasia podľa bodu 5.6.10.

5.5.2 Finančné informácie



Môžete sledovať akciové indexy z celého sveta.

5.5.3 Systémové informácie

Skontrolujte verziu systému a údaje o pripojenej sieti.

5.6 BLUETOOTH

- Tlačte tlačidlo **M** na prístroji IR167BT alebo /**MODE** na diaľkovom ovládači, kým sa na displeji nezobrazí Bluetooth, alebo funkciu **Bluetooth** vyberte v hlavnej ponuke. Potom budete počuť zvuk "párovanie", keď sa zariadenia budú párovať.
- V zozname nájdených zariadení vyberte názov reproduktora: "**IR167BT**".
Tipy: K reproduktoru môže byť pripojená iba jedna jednotka prehrávania. Pokiaľ je reproduktor už pripojený k inej jednotke prehrávania, neobjaví sa reproduktor na zozname pre voľbu pripojenia Bluetooth.
- Ak vás zariadenie požiada o heslo (záleží na výrobcovi zariadenia, modelu a verzii softvéru), zadajte číslu "0000" (štyri nuly) a stlačte tlačidlo **OK**.
Pokiaľ dôjde k úspešnému spárovaní, ozve sa zvuk "pripojené".
- Po dokončení prepojenia môžete počúvať hudbu bezdrôtovo vďaka funkcii Bluetooth, a hudbu vyberať na zariadení s funkciou Bluetooth.
- Krátkym stlačením tlačidla **▶||** na prístroji IR167BT alebo na diaľkovom ovládači prehrávanie pozastavíte alebo obnovíte.
Stlačením tlačidla "**>**" / "**<**" na prístroji IR167BT alebo „**◀/▶**“ preskočíte na nasledujúcu / predchádzajúcu stopu.

5.7 KONFIGURÁCIA



5.7.1 Zobrazenie času

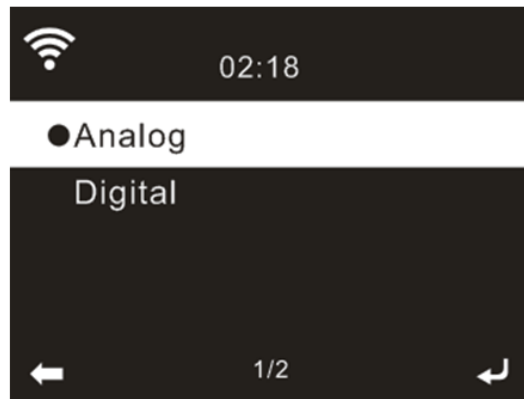

Môžete zvoliť zobrazenie času v pohotovostnom režime ako **Analogové** alebo **Digitálne**.

5.7.2 Správa Môjho MediaU

Ak je aktivovaná, zobrazí sa funkcia Moja MediaU v hlavnej ponuke.

Ak existuje v prístroji IR167BT viacerých účtov MediaU, vyberte to predvolené prihlasovacie konto. Viac informácií o nastavení účtu MediaU pozri 5.3.

5.7.3 Sieť

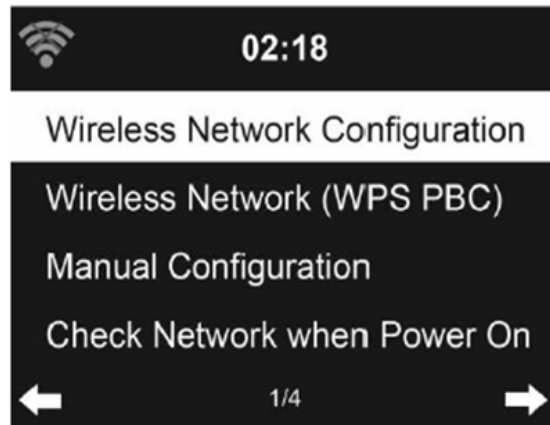

5.7.3.1 Konfigurácia bezdrôtovej siete

Aktivácia / deaktivácia siete WiFi. Ak povolíte sieť WiFi, systém sa k nej automaticky pripojí.

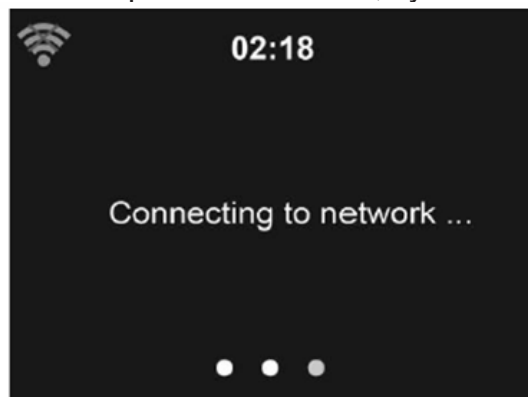

Zvoľte požadované AP.

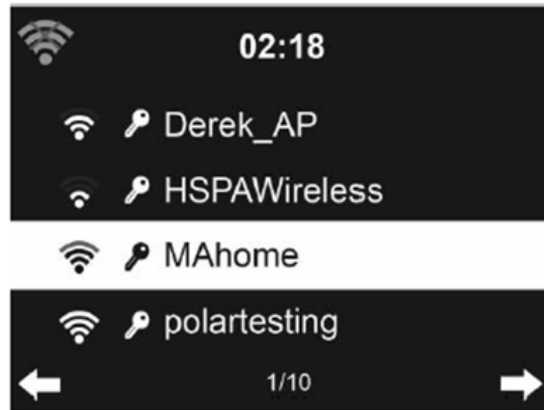

Pripojte sa k WiFi zadaním kódu WEP alebo WPA / WPA 2.
Nadbytočnú položku môžete posunúť stlačením tlačidla ►, stlačením tlačidla ◀ vykonáte opravu.

5.7.3.2 Bezdrôtová sieť (WPS PBC)

Ak používate router s tlačidlom WPS / QSS, môžete nastaviť sieťové pripojenie jednoducho pomocou funkcie WPS. Prejdite na túto funkciu a stlačte tlačidlo WPS / QSS na svojom routeru do 120 sekúnd. Pripojenie medzi routerom a prístrojom IR167BT sa potom nastaví automaticky.

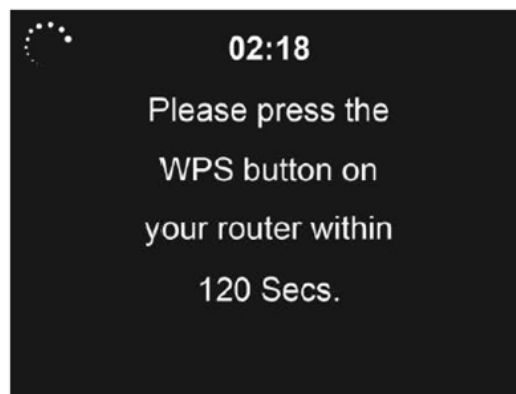

5.7.3.3 Manuálna konfigurácia

Môžete zvoliť DHCP (ktoré nastaví IP automaticky) alebo manuálne zadať IP adresu pre bezdrôtové sieťové pripojenie.

Ak zvolíte manuálne nastavenie pre pevné pripojenie, je potrebné zadať nasledujúce:

1. SSID (názov prístupového bodu);
2. IP adresa
3. Maska podsiete
4. Predvolená brána
5. Preferovaný server DNS
6. Alternatívne server DNS

Môžete zvoliť (spravovať) určitú sieť, ak ste v rámci oblasti nastavili viac ako jedno sieťové pripojenie.

5.7.3.4 Skontrolujte sieť pri zapnutí prístroja

"Aktivujte / deaktivujte sieť WiFi":

Keď aktivujete sieť WiFi, systém automaticky vyhľadá dostupnú AP.

Zvoľte požadovanú AP.

Zadaním kódu WEP alebo WPA / WPA 2 sa pripojte k sieti WiFi.

Ak bezdrôtové pripojenie neexistuje alebo zlyhalo, bude ikona v ľavom hornom rohu označená krížikom.

5.7.4 Dátum a čas

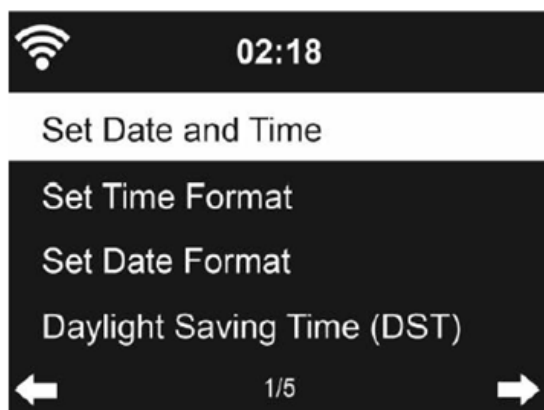

- Nastavte dátum a čas
- Nastavte formát zobrazenia času ako 12- alebo 24-hodinový (predvolené).
- Nastavte formát dátumu na pozíciu **YY** (rok), **MM** (mesiac) a **DD** (deň) - YY / MM / DD, DD / MM / YY (predvolené) alebo MM / DD / YY.
- Zapnite alebo vypnite (predvolený) letný čas (DST).

S pripojenou bezdrôtovou sieťou je referenčným nastavením času greenwichský stredný čas (GMT +00: 00). Pri nastavení času pripočítajte alebo odpočítajte príslušný počet hodín podľa svojho časového pásma.

5.7.5 Budík

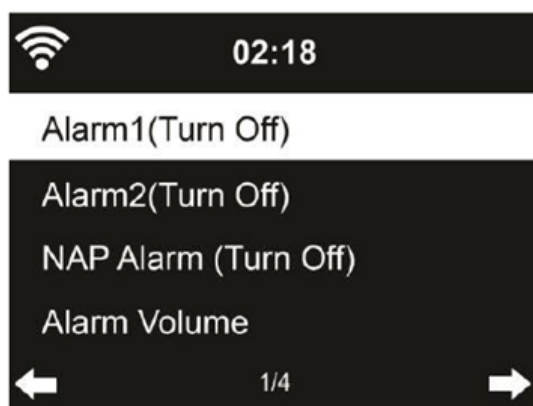

K dispozícii sú tri nezávislé budíky - 2 budíky pre absolútne nastavenie času (**Budík 1** a **Budík 2**) a 1 budík pre relatívne nastavenie času (budík NAP). Stlačením tlačidla **Alarm** na diaľkovom ovládači prejdete priamo do tejto ponuky.

Prvé dva budíky sú podobné normálnemu budíku. Zapnite ich, potom nastavte čas a nastavte, či má budík zvoniť každý deň, raz alebo každý určitý deň v týždni. V ponuke Zvuk vyberte pípnutie, melódiu alebo internetové rádio. Zdroj zvuku budíka bude posledná počúvaná alebo predvolená stanica internetového rádia, ak je zvuk budíka nastavený na internetové rádio. Pre obidva budíky možné nastaviť len jednu stanicu. Ako náhle nastane nastavený čas budíka, prístroj sa pripojí k internetu, ak je k dispozícii nastavená sieť. Preto môže nastať určité omeškanie medzi časom budíka a spustením prehrávania rádia. Pokiaľ nedôjde k pripojeniu k sieti do jednej minúty, budík sa automaticky prepne na melódiu.

Po nastavení **Budíka NAP** bude tento budík zvoniť raz za 5/10/20/30/60/90/120 minút, podľa toho, čo ste nastavili.

Pomocou funkcie **Hlasitosť budíka** môžete nastaviť hlasitosť budíkov. Pokiaľ je nastavený budík (viac budíkov), zobrazí sa v hornej časti displeja ikona hodín. Ikona hodín s časom budíka sa tiež zreteľne zobrazí na obrazovke pohotovostného stavu. Ak pri spustenom budíku stlačíte akékoľvek tlačidlo, prejdete do režimu prispania. Budík sa znova ozve po 5 minútach. Stlačením tlačidla **STANDBY** budík vypnete.

5.7.6 Časovač

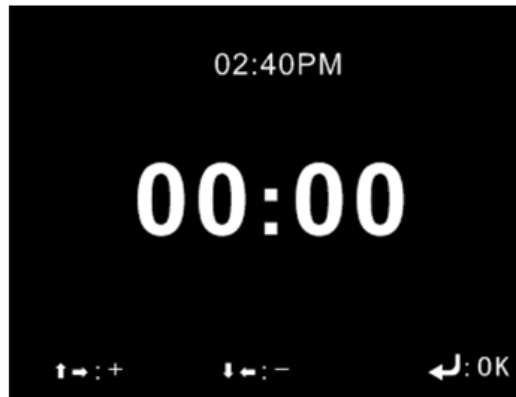

Pomocou tlačidla  na diaľkovom ovládači nastavte časovač a potvrdte stlačením tlačidla **OK**.

5.7.7 Jazyk

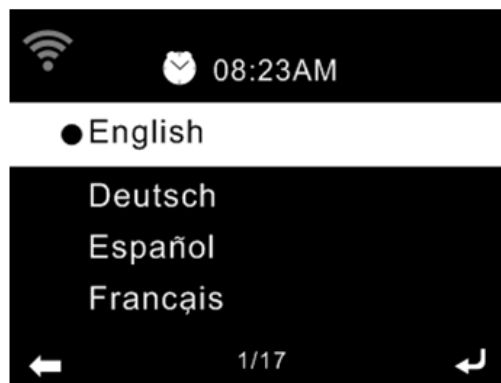

Zvoľte jazyk zobrazenia na obrazovke (OSD): angličtina, nemčina, španielčina, francúzština, portugálčina, holandčina, taliančina, ruština, švédčina, nórčina, dánčina atď.

5.7.8 Jas displeja

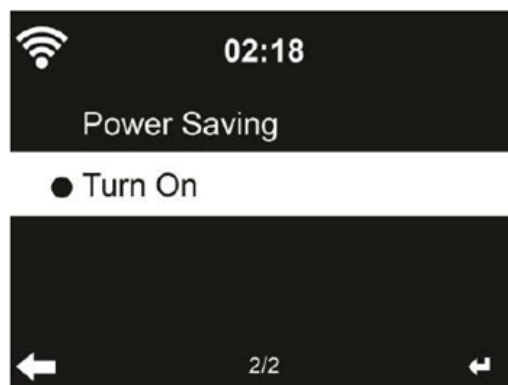

Nastavenie intenzity podsvietenia displeja.

Ak zvolíte šetrenie energiou, môžete zvoliť úroveň, na ktorú displej zoslabíte, keď sa rádio prepne do pohotovostného režimu, alebo keď nebude po dobu 15 sekúnd stlačené žiadne tlačidlo.

Pri voľbe možnosti Zapnúť bude osvetlenie displeja neustále zapnuté.

Ak vyberiete túto možnosť, môžete zvoliť úroveň jas displeja.

5.7.9 Displej

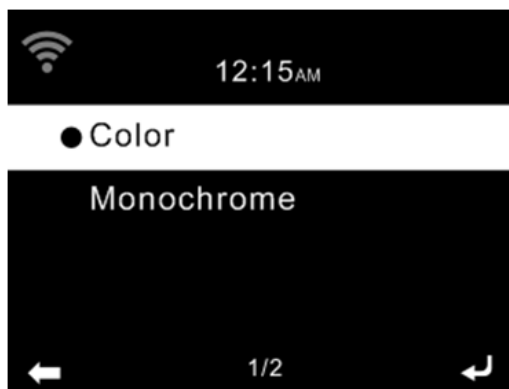

Môžete vybrať nastavenie displeja na **Farebné** alebo **Čiernobiele**.

5.7.10 Správa napájania

Pomocou časovača správy napájania (5/15/30 minút) nastavte dobu, po ktorej sa rádio automaticky prepne do pohotovostného režimu, ak nebude k dispozícii sieťové pripojenie. Nastavením na "Vypnúť" bude správa napájania ignorovaná.

5.7.11 Časovač odloženého vypnutia

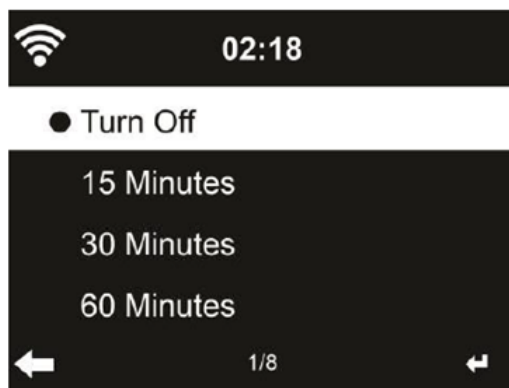

Časovač odloženého vypnutia môžete vypnúť alebo nastaviť na 15/30/60/90/120/150/180 minút. Ako náhle nastavíte príslušný čas, zobrazí sa v pravom hornom rohu ikona postele spoločne so zvyšnými minútami. Prístroj IR167BT sa po vypršaní času vypne. Na túto funkciu rýchlo prepnete stlačením tlačidla **ZZ** na diaľkovom ovládači.

5.7.12 Vyrovnávacia pamäť



Nastavenie vyrovnávacej pamäte pre prehrávanie hudby na 2/4/8 sekúnd.

5.7.13 Počasie

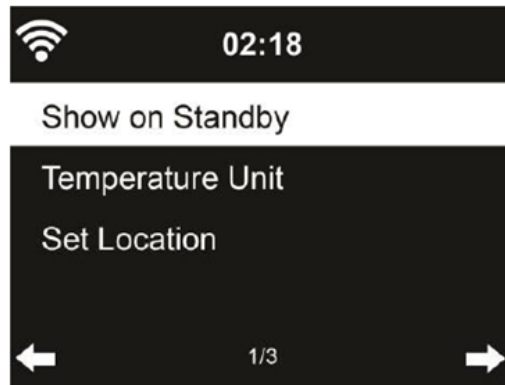

Prístroj IR167BT môže zobrazovať aktuálne informácie o počasí v pohotovostnom režime. Zapnite pohotovostný displej a nastavte jednotky teploty (°C alebo °F), čím sa v pohotovostnom stave bude zobrazovať počasie.

Keď je displej zapnutý, bude v pohotovostnom režime prepínať medzi časom a počasím.

5.7.14 Nastavenie FM

Zvoľte monofónny alebo stereofónny zvukový výstup.

5.7.15 Nastavenie miestneho rádia

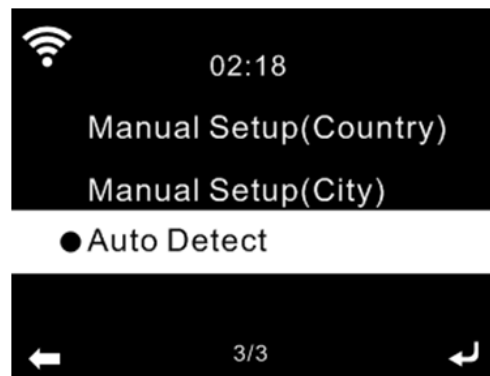

Môžete vykonať **Manuálne nastavenie** (krajina / mesto) svojho miesta alebo nechať systém vykonať **Automatickú detekciu** vášho aktuálneho miesta. Systém detekuje miesto podľa IP adresy pripojenej siete.

Zoznam miestnych staníc prejdete voľbou **Miestne rádio**.

5.7.16 Nastavenie prehrávania

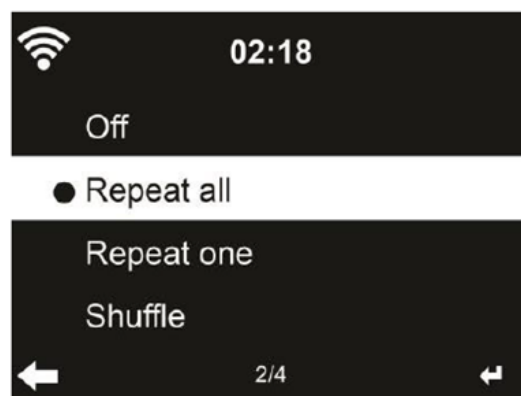

Zvoľte režim prehrávania mediálneho centra - **Vypnuté** (bez opakovania alebo náhodného prehrávania), **Opakovanie všetkého**, **Opakovanie jedného** alebo **Náhodné prehrávanie**.

5.7.17 Nastavenie DLNA

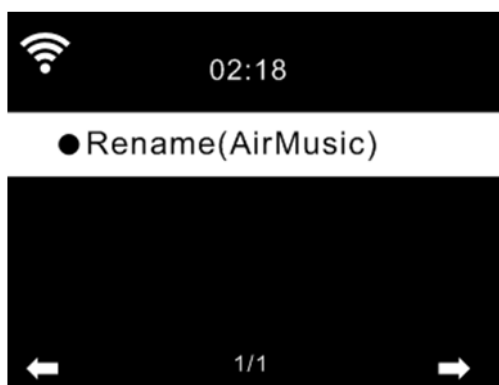

Východiskovým názvom zariadenia pre DLNA je AirMusic. Môžete DLNA premenovať v nastavení DLNA v PC alebo mobilu.

5.7.18 Ekvalizér

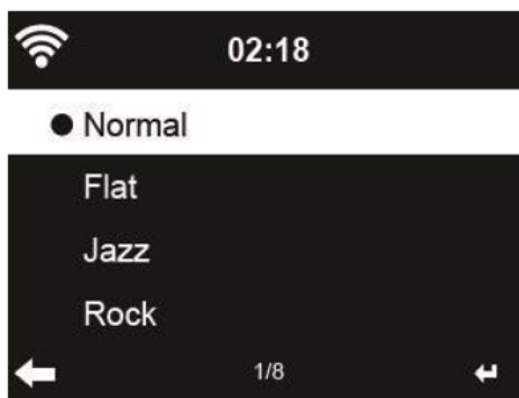

Východiskovým ekvalizérom je Normálny. Môžete ho zmeniť Neutrálne, džez, Rock, Filmová hudba, Klasická hudba, Pop, Správy.

Režimy ekvalizéra môžete priamo prepínať stlačením tlačidla **EQ** na diaľkovom ovládači.

5.7.19 Obnovenie pri zapnutí

Systém je nastavený tak, že obnoví prehrávanie internetového rádia, ak ste pred vypnutím prístroja počúvali internetové rádio alebo mediálne centrum. Ak toto nastavenie vypnete, systém pri zapnutí prístroja zostane v hlavnej ponuke.

5.7.20 Aktualizácie softvéru

Ak je na serveri k dispozícii aktualizácia softvéru, systém vás o tom bude informovať, ako náhle sa vrátite do hlavnej ponuky.

5.7.21 Obnovenie na predvolené hodnoty

Obnoví sa predvolené nastavenie.

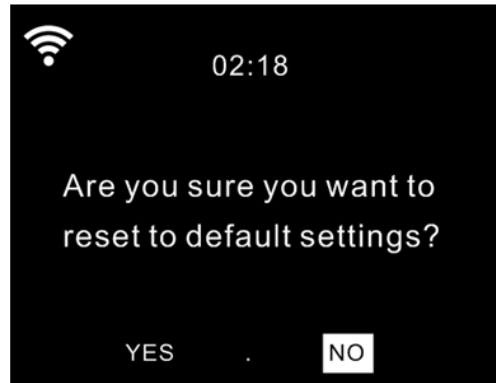

Po resetovaní prístroja IR167BT sa systém prepne do ponuky nastavenia **Jazyka**. Po voľbe jazyka zobrazenia na displeji (OSD) sa automaticky prepne do ponuky nastavenia **Siete**.

5.8 MIESTNE RÁDIO

K dispozícii je priama voľba Miestne rádio v ponuke Internetové rádio, takže môžete rýchlo prejsť na zoznam staníc v mieste, kde sa nachádzate.

Zariadenie môže použiť IP adresu na detekovanie svojej aktuálnej polohy a potom automaticky vygenerovať zoznam miestnych rozhlasových staníc. Môžete však zadať aj inú krajinu. (Pozri **Nastavenie miestneho rádia**, časť 5.7.15)

6. O STREAMOVANÍ HUDBY

IR167BT je predvolený názov zariadenia DLNA. Môžete ho ľubovoľne premenovať.

Ďalej sú uvedené informácie, ako nastaviť streamovanie médií z PC alebo iného mediálneho servera. Ak je to nutné, preštudujte si pokyny k softvéru alebo aplikáciám, ktoré používate, aby ste mohli streamovanie hudby využiť.

Uistite sa, že hudobné súbory pre streamovanie do prístroja IR167BT sú vo formáte MP3, WMA, WAV, FLAC alebo AAC.

6.1 UPNP

- Ak chcete využiť streamovanie hudby zo svojho PC, je potrebné v počítači vykonať nasledujúce kroky:
 - Pripojiť PC k sieti
 - Zabezpečiť, aby bol prístroj IR167BT zapnutý a pripojený k tej istej sieti
 - Otvoriť platformu UPnP **Windows Media Player** (11 alebo novší). Alternatívne možno použiť iné platformy alebo server, napríklad **Windows Media Connection**.
 - Umožnite zdieľanie svojich médií pre IR167BT.



- Do knižnice médií pridajte zvukové súbory a priečinky, ktoré chcete zdieľať s prístrojom IR167BT.

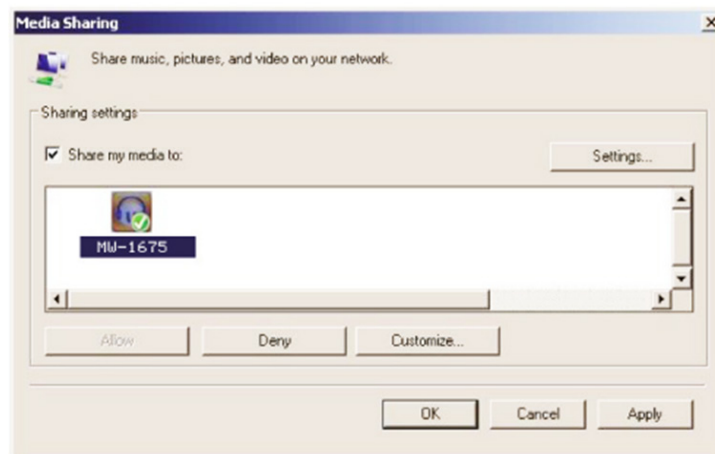

Streamovanie hudby môžete tiež využiť z iného hudobného servera, napríklad cez chytrý telefón (platforma **Android**):

- Pripojte mobil k sieti
- Nájdite a inštalujte aplikácie zdieľajúce médiá z Google Play.
- Pridajte zvukové súbory zo svojho mobilu, ktoré chcete zdieľať.
- Po nastavení zdieľaného servera vyberte hudbu a prehrávanie ovládajte na prístroji IR167BT.

6.2 DLNA

Okrem UPnP podporuje prístroj IR167BT tiež funkciu DLNA. Môžete zdieľať súbory z PC alebo mobilu s Androidom a použiť svoje PC, mobil s Androidom, iPhone alebo iPad na ovládanie prehrávania hudby na prístroji IR167BT. (Nevyžaduje sa ovládať každé prehrávanie na prístroji IR167BT.)

Systémové požiadavky pre PC pre DLNA sú Windows 7 a Windows Media Player 12.

Nastavenie vykonajte podľa nižšie uvedeného postupu:

Najprv zdieľajte médiá na svojom PC pre prístroj IR167BT.

Ovládací panel > Sieť a internet > Centrum sietí a zdieľanie > Možnosti streamovania médií.

Otvorte **Windows Media Player** a označte **Allow remote control of my Player (Umožniť diaľkové ovládanie môjho prehrávača)**.

Kliknite pravým tlačidlom myši na ľubovoľnú hudbu v knižnici a zvolte "Play to IR167BT" (Prehrávať do IR167BT).

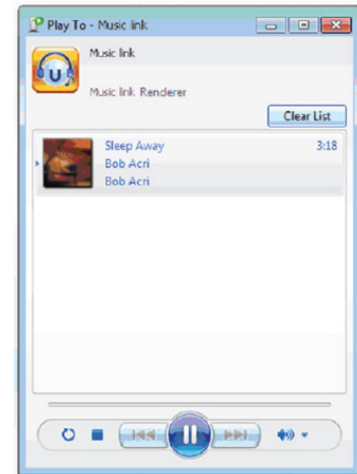
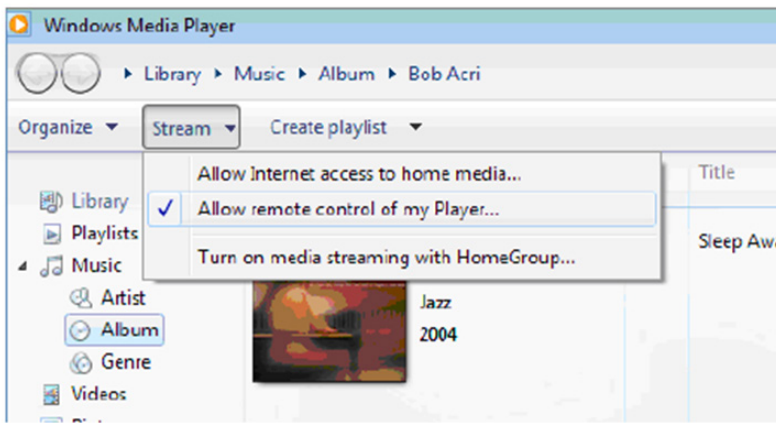

Objaví sa okno pre ovládanie prehrávania hudby na prístroji IR167BT.

V Google Play alebo v Apple Store môžete vyhľadať a inštalovať akékoľvek bezplatné alebo komerčné aplikácie DLNA. Ak používate mobil s Androidom, tablet alebo iPhone / iPad, navrhujeme použiť Airmusic Control alebo Bubble UPnP.

Niektoré aplikácie nemusia podporovať streamovanie hudby z iPhone / iPodu, ale iPhone / iPod môže byť aj tak využitý na ovládanie streamovania hudby z iných serverov.

Postupy pre prehrávanie zdieľanej hudby v aplikácii sú nasledovné:

Zvoľte IR167BT ako prehrávač. Niektoré aplikácie môžu umožňovať prehrávanie hudby na viacerých prehrávačoch zároveň.

Zvoľte hudobný server a vyberte hudbu. Niektoré aplikácie môžu vytvoriť zoznam hudby, ak si vyberiete viac súborov.

Môžete vybrať prístroj IR167BT samotný ako server. Potom uvidíte zoznam internetových rádii a v aplikácii môžete zvoliť svoje internetové rádio.

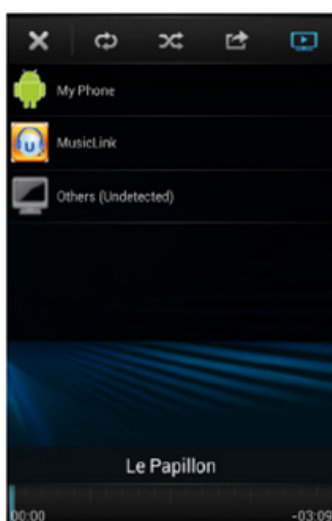

Zvoľte prehrávač

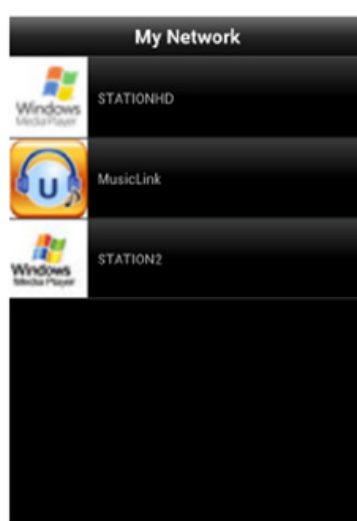

Zvoľte server

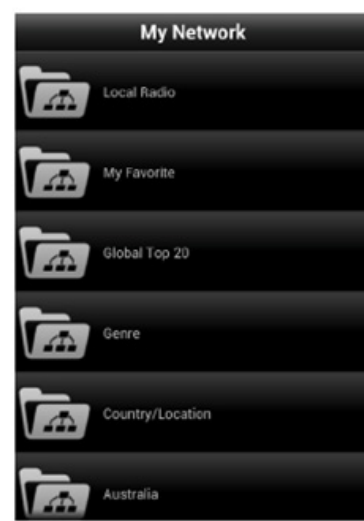

Pozrite si zoznam staníc

Ak na prístroji IR167BT používate funkciu streamovania hudby DLNA, môžete pomocou prístroja ovládať len hlasitosť a pohotovostný stav. Ovládanie ďalších funkcií je obmedzené. Než obnovíte vlastné ovládanie prístroja IR167BT, zastavte DLNA na PC, mobilu alebo tabletu.

7. RIEŠENIE PROBLÉMOV

Problém	Náprava
Zariadenie sa nezapne.	<ol style="list-style-type: none"> 1. Skontrolujte, či je napájací adaptér správne zapojený. 2. Zariadenie nemusí fungovať, ak sa používa na miestach so silným rádiovým rušením. Zariadenie začne znovu správne fungovať, ako náhle bude rušenie odstránené.
Nejde zvuk.	<ol style="list-style-type: none"> 1. Zapnite zvuk, pretože môže byť vypnutý. 2. Zvýšte hlasitosť.
Nemožno nadviazať sieťové pripojenie.	<ol style="list-style-type: none"> 1. Skontrolujte funkciu WLAN. 2. Skúste na zariadení nastaviť IP adresu. 3. Aktivujte funkciu DHCP na routeri a znovu vykonajte pripojenie na zariadení. 4. V sieti je aktivovaný firewall - nastavte príslušný program tak, aby umožňoval prístup. 5. Reštartujte prístroj.
Nemožno nadviazať pripojenie WLAN.	<ol style="list-style-type: none"> 1. Skontrolujte dostupnosť WLAN v prístupovom bode. 2. Umiestnite zariadenie bližšie k routeru. 3. Uistite sa, že máte správne heslo WEP / WPA.
Nebola nájdená žiadna stanica.	<ol style="list-style-type: none"> 1. Skontrolujte sieť a tiež prístupový bod a firewall. 2. Stanica nemusí byť momentálne dostupná, skúste to neskôr alebo vyberte inú stanicu. 3. Pripojenie k stanici sa zmenilo alebo stanica už nevysiela - požiadajte poskytovateľa o informácie. 4. Pripojenie manuálne pridanej stanice je nesprávne, uistite sa o jeho správnosti a skúste to znova.
V režime FM je počuť šum.	<ol style="list-style-type: none"> 1. Skontrolujte / presuňte anténu FM. 2. Presuňte rádio.
Budík nefunguje.	<ol style="list-style-type: none"> 1. Zapnite budík. 2. Kvôli nastaveniu hlasitosti pozri riešenie problému "Nejde zvuk". 3. Zdroj budíka bol nastavený na stanicu, ale nie je k dispozícii sieťové pripojenie. Zmeňte zdroj budíka alebo znovu nakonfigurujte pripojenia.
Nemožno vykonať streamovanie DLNA.	<ol style="list-style-type: none"> 1. Skontrolujte pripojenie siete. Prístroj IR167BT a vaše zariadenie musí byť v rovnakej sieti. Preverte, či je sieť v prevádzkyschopnom stave 2. Uistite sa, že nastavenie vášho zariadenia je správne.
Elektromagnetické rušenie.	Normálna funkcia výrobku môže byť ovplyvnená silným elektromagnetickým rušením. Ak tomu tak je, stačí výrobok resetovať a obnoviť normálnu prevádzku podľa návodu na použitie. V prípade, že funkčnosť nemožno obnoviť, použite výrobok na inom mieste.
System náhle zamrzá.	Rádio je preťažené, reštartujte prístroj.

Technické špecifikácie	
Model č.	IR167BT
Popis	Internetové rádio s FM a Bluetooth
Displej	Úplne plochý farebný displej TFT 2,4 palca (6 cm)
Podporované siete	OPEN
	WEP
	WPA PSK AES
	WPA PSK AES / TKIP
	WPA PSK TKIP
	WPA 2 PSK AES
	WPA 2 PSK AES / TKIP
Streamovanie	UPnP, DLNA
Podporované formáty prehrávania	MP3, WMA, AAC, FLAC, WAV
Výkon (RMS)	2 x 7 W
Napájací adaptér (priložený)	Vstup: str. prúd 100 až 240 V, 50/60 Hz
	Výstup USB: jednosm. prúd 5 V / 1 A
Príkon	29 W
Príkon v pohotov. stave	< 2 W
Podpora Bluetooth	V2.1+ EDR
Funkčný dosah Bluetooth	do 10 metrov
Prenosová frekvencia Bluetooth	2412 - 2472 MHz
EIRP	18,293 dBm
Protokoly	A2DP 1.2
Prevádzková teplota	0 °C až +35 °C
Prevádzková vlhkosť	20 % až 80 %

VÝROBCA SI VYHRADZUJE PRÁVO NA ZMENU TECHNICKEJ ŠPECIFIKÁCIE VÝROBKU.

Likvidácia starých elektrických a prístrojov (vťahuje sa na Európsku úniu a európske krajiny so systémami oddeleného zberu).

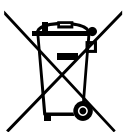

Tento symbol na výrobku alebo obale znamená, že s výrobkom po ukončení jeho životnosti nemôže byť nakladané ako s bežným odpadom z domácnosti. Musí sa odovzdať do príslušnej zberne na recykláciu elektrických a elektronických zariadení. Zaručením správnej likvidácie tohto výrobku pomôžete pri predchádzaní potenciálnych negatívnych dopadov na životné prostredie a na zdravie človeka, ktoré by mohli byť zapríčinené nevhodným zaobchádzaním s odpadmi z tohto výrobku. Recyklovaním

materiálov pomôžete zachovať prírodné zdroje. Podrobnejšie informácie o recyklácii tohto výrobku vám na požiadanie poskytne miestny úrad, služba likvidácie komunálneho odpadu alebo predajňa, v ktorej ste si tento výrobok zakúpili.

Týmto ETA a.s. prehlasuje, že typ rádiového zariadenia IR167BT je v súlade so smernicou 2014/53/EU. Úplné znenie prehlásenia o zhode EÚ je k dispozícii na tejto internetovej adrese: http://www.gogen.cz/declaration_of_conformity



NEBEZPEČENSTVO UDUSENIA. PE VRECKO ODKLADAJTE MIMO DOSAHU DETÍ. VRECKO NIE JE NA HRANIE. NEPOUŽÍVAJTE TOTO VRECÚŠKO V KOLÍSKACH, POSTIELKACH, KOČÍKOCH ALEBO DETSKÝCH OHRÁDKACH.

Informácie o výrobku a servisnej sieti nájdete na internetovej adrese www.gogen.sk

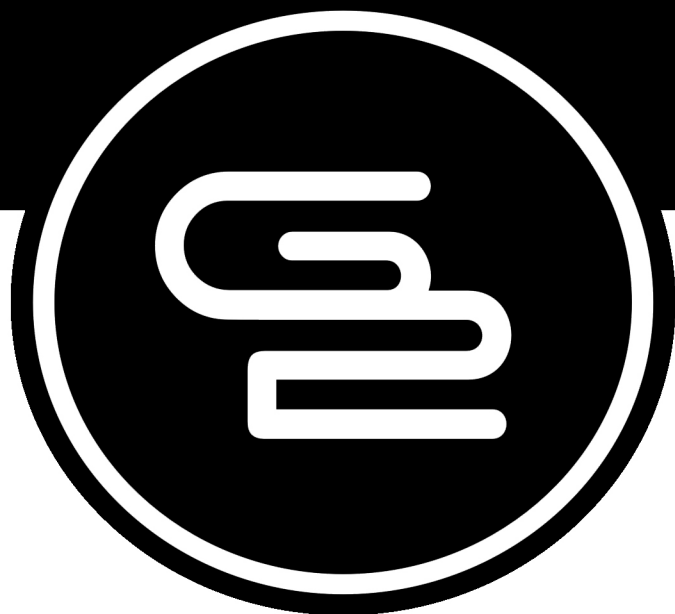

GoGEN