

INSTRUCTION MANUAL
ESPRESSO/CAPPUCCINO/
COFFEE MAKER

BEDIENUNGSANLEITUNG
ESPRESSOMASCHINE

ИНСТРУКЦИЯ ПО
ЭКСПЛУАТАЦИИ
ЭСПРЕССО-КОФЕВАРКА

INSTRUKCJA OBSŁUGI
URZĄDZENIE DO PARZENIA
ESPRESSO

UPUTSTVO ZA UPOTREBU
APARAT ZA ESPRESSO

LIETOŠANAS PAMĀCĪBA
ESPRESSO AUTOMĀTS

NAUDOJIMO INSATRUKCIJA
„ESPRESSO“ KAVAVIRĖ

MANUAL DE INSTRUCTIUNI
ESPRESSOR-CAFETIERĂ CU
SISTEM CAPPUCCINO

УПЪТВАНЕ ЗА ИЗПОЛЗВ
КАФЕМАШИНА ЗА ЕСПРЕСО
И КАПУЧИНО

ІНСТРУКЦІЯ З ЕКСПЛУАТАЦІЇ
ПРИЛАД ДЛЯ ПРИГОТУВАННЯ
ЕСПРЕСО ТА КАПУЧИНО

MANUAL DE INSTRUCCIONES
MÁQUINA DE ESPRESSO/
CAPUCHINO/CAFÉ

MODE D'EMPLOI
CAFETIÈRE POUR EXPRESS/
CAPPUCCINO

دليل التعليمات

جهاز تحضير قهوة الإسبرسو/
الكابتشينو



ENGLISH.....	PAGE 2	LATVIAN	LPP. 22	ESPAÑOL	PÁGINA 45
DEUTSCH	SEITE 6	LIETUVIU K.	P. 26	FRANÇAIS	PAGE 50
РУССКИЙ.....	СТР. 10	ROMANESTE	PAGINA 30	العربية	الصفحة 55
POLSKI.....	STRONA 14	БЪЛГАРСКИ.....	СТР. 35		
SCG/CRO/B.i.H....	STRANA 18	УКРАЇНСЬКА	СТОР. 40		

<p>Danke für den Kauf eines ORIGINAL Produktes von</p> <p>TZS FIRST AUSTRIA®</p> <p>Nur ECHT mit diesem TZS</p>	<p>Thank you for buying an ORIGINAL Product of</p> <p>TZS FIRST AUSTRIA®</p> <p>Only GENUINE with this TZS</p>	<p>Мы ВАМ БЛАГОДАРНЫ ЗА ПОКУПКУ ОРИГИНАЛЬНОГО ИЗДЕЛИЯ КОМПАНИИ</p> <p>TZS FIRST AUSTRIA®</p> <p>ТОЛЬКО ПОДЛИННИКИ С ЭТИМ TZS</p>
--	---	---

ESPRESSO/CAPPUCCINO/ COFFEE MAKER

Read this manual thoroughly before using and save it for future reference

IMPORTANT SAFEGUARDS

When using electrical appliances, basic safety precautions should always be followed to reduce the risk of fire, electric shock, and/or injury to persons, including the following:

1. Read all instructions before using the machine.
2. Do not touch hot surfaces. Use handles or knobs.
3. To protect against electric shock, do not immerse cord, plugs, or machine in water or other liquid.
4. Close supervision is necessary when any appliance is used by or near children.
5. Turn control switch to OFF and unplug from outlet when not in use and before cleaning. Allow to cool before putting on or taking off parts, and before cleaning.
6. Do not operate any appliance with a damaged cord or plug or after the appliance malfunctions, or has been damaged in any manner. Return this appliance only to the nearest authorized service center for repair.
7. Do not use outdoors.
8. Do not let cord hang over edge of table or counter, or touch hot surfaces.
9. Do not place this appliance on or near a hot gas or electric burner or in a heated oven.
10. To disconnect, turn any control to "off", then remove plug from wall outlet.
11. Do not use appliance for other than intended use.
12. Use on a hard, flat level surface only, to avoid interruption of air flow underneath the appliance.
13. Always be sure water tank boiler cap is tightened securely before turning machine on.
14. **DO NOT** remove boiler cap until pressure is completely relieved. See section "CAUTION PRESSURE".
15. **WARNING:** To reduce the risk of fire or electric shock, do not remove any service covers. No user serviceable parts inside. Repair should be done by authorized personnel only.
16. The use of accessory attachments not recommended by the appliance manufacturer may result in fire, electric shock or injury to persons.

17. This appliance is not intended for use by persons (including children) with reduced physical, sensory or mental capabilities, or lack of experience and knowledge, unless they have been given supervision or instruction concerning use of the appliance by a person responsible for their safety.
18. Children should be supervised to ensure that they do not play with the appliance.

SAVE THESE INSTRUCTIONS

SPECIAL CORD SET INSTRUCTIONS

- a) A short power-supply cord (or detachable power supply cord) is to be provided to reduce risks resulting from becoming entangled in or tripping over a longer cord.
- b) Longer detachable power supply cords or extension cords are available and may be used if care is exercised in their use.
- c) If a long detachable power supply cord or extension cord is used.
 1. The marked electrical rating of the detachable power-supply cord or extension cord should be at least as great as the electrical rating of the appliance.
 2. If the appliance is of the grounded type, the extension cord should be a grounding-type 3-wire cord, and
 3. The longer cord should be arranged so that it will not drape over the counter top or table top where it can be pulled on by children or tripped over.
- d) "This appliance has a polarized plug (one blade is wider than the other). To reduce the risk of electric shock, this plug is intended to fit into a polarized outlet only one way. If the plug does not fit fully into the outlet, reverse the plug. If it still does not fit, contact a qualified electrician. Do not attempt to modify the plug in any way."

KNOW YOUR COFFEE MAKER

(Product may be subject to change without prior notice) (Fig. A)

1. Power switch (With red power indicator)
2. Coffee/Steam switch (With red ready indicator)
3. Metal funnel (With mesh in it)
4. Removable cup shelf
5. Drip tray
6. Water tank cover
7. Detachable water tank
8. Operation knob
9. Steam tube
10. Froth device

BEFORE THE FIRST USE

To ensure the first cup of coffee tastes excellent, you should rinse the coffee maker with water as follows:

1. Pour water into water tank, the water level should not exceed the "MAX" mark in the tank. Then close the water tank cover.

Note: the appliance is supplied with a detachable tank for easy cleaning, you can fill the tank with water firstly, and then put the tank into the appliance.

2. Set steel mesh into metal funnel (no coffee in steel mesh), make sure the tube on the funnel aligns with groove in the appliance, then insert the funnel into the appliance from the "INSERT" position, and you can fix them into coffee maker firmly by turning it anticlockwise until it is at the "LOCK" position.
3. Place an espresso cup (your cup) on removable cup shelf. Make sure the operation knob is on the "O" position.

Note: the appliance is not equipped with jug, please use your jug or coffee cup.

4. To connect to power source, press the power switch to turn the unit on. The power indicator lights up red. The appliance will start heating.
5. Press down the Coffee/steam button to the "O" position which is the "☺" position, waiting for a moment, until the ready indicator lights, it shows the pre-heating is finished. Turn the operation knob to the "☺" position. The water will flow out.
6. After about one minute, turn the operation knob to the "O" position to stop brewing, you can pour the water in container out then clean them thoroughly, now you can start brewing.

Note: There may be noise when pumping the water on the first time, it is normal, the appliance is releasing the air in the appliance. After about 20s, the noise will disappear.

PREHEATING

To make a cup of good hot Espresso coffee, we recommend you shall preheat the appliance before making coffee, including the funnel, steel mesh and cup, so that the coffee flavour can not be influenced by the cold parts.

1. Remove the detachable tank and open the tank cover to fill it with desired water, the water level should not exceed the "MAX" mark in the tank. Then place the tank into the appliance properly.

2. Set steel mesh into metal funnel (without coffee powder), make sure the tube on the funnel aligns with groove in the appliance, then insert the funnel into the appliance from the "INSERT" position, and you can fix them into coffee maker firmly by turning it anticlockwise until it is at the "LOCK" position.
3. Place an espresso cup (your cup) on removable cup shelf.
4. Then connect the appliance to power source. Make sure the operation knob is on the "O" position.
5. Press the power switch to turn the unit on. The power indicator lights up. The appliance will start heating.
6. Press down the Coffee/steam button to the "O" position which is the "☺" position, waiting for a moment, until the ready indicator lights, it shows the pre-heating is finished.

MAKING ESPRESSO

1. Remove the metal funnel by turning it in clockwise, set steel mesh into metal funnel. Add coffee powder to steel mesh with measuring spoon, a spoon of coffee powder can make about a cup of top-grade coffee, then press the ground coffee powder tightly with the tamper.
2. Then insert the funnel into the appliance from the "INSERT" position and release the press bar, and you can fix them into coffee maker firmly by turning it anticlockwise until it is at the "LOCK" position.
3. Pour out the hot water in the cup. Then place the hot cup (your cup) on removable cup shelf.
4. At the time, the ready indicator is illuminated, turn the operation knob to the "☺" position. The coffee will flow out.

Note: During brewing coffee or making steam, it is normal that the red indicator is likely to extinguish, it only means that the heater is heating up to keep the temperature at the standard range.

5. You should turn the operation knob to the "O" position when desired coffee is obtained or the colour of coffee changes weak obviously, then press the power switch to the "O" switch, the power indicator and ready indicator go out and the coffee maker stops working, your coffee is ready now.

WARNING: Do not leave the coffee maker unattended during making the coffee, as you need operate manually sometimes!

- After finishing making the coffee, you can take the metal funnel out by turning it clockwise, then pour the coffee residue out with the steel mesh pressed by press bar.
- Let them cool down completely, then rinse under running water.

MAKING CAPPUCCINO

You get a cup of cappuccino when you top up a cup of espresso with frothing milk.

Note: during making steam, the metal funnel must be assembled in position.

Method:

- Prepare espresso first with container big enough according to the part "MAKE ESPRESSO COFFEE", make sure that the operation knob is at the "O".
- Press the coffee/steam switch to "-" position which is the  position, waiting for until the ready indicator is illuminated.
- Fill a jug with about 100 grams of milk for each cappuccino to be prepared, you are recommended to use whole milk at refrigerator temperature (not hot!).

Note: In choosing the size of jug, it is recommended the diameter is not less than 70±5mm, and bear in mind that the milk increases in volume by 2 times, make sure the height of jug is enough.

- Insert the froth device into the milk about two centimetre, then turn the operation knob to the  position, steam will come out from the steam outlet. Froth milk in the way moving vessel round from up to down.
- When the required purpose is reached, you can turn the operation knob to the "O" position.

Note: Clean steam outlet with wet sponge immediately after steam stops generating, but care not to hurt!



- Pour the frothed milk into the espresso prepared, now the cappuccino is ready. Sweeten to taste and if desired, sprinkle the froth with a little cocoa powder.
- Press the power switch to turn the unit off.

Note: after making steam, we recommended you allow the maker to cool down at least for 5min before making coffee again. Otherwise burnt odor may occur in your Espresso coffee.

PRODUCING STEAM TO HEAT LIQUIDS OR BEVERAGE

The steam wand can be used to make hot beverages like drinking chocolate, water or tea.

Method:

- Remove the detachable tank and fill it with desired water, the water level should not exceed the "MAX" mark in the tank. Then place the tank into the appliance properly.
- Then connect the appliance to power source. Press the power switch to turn the unit on, the power indicator lights up.
- Press the coffee/steam switch to "-" position which is the  position, waiting for until the ready indicator is illuminated.
- Dip the steam wand without froth device sleeve into the liquid to be heated or the intended froth milk. Turn the operation knob to the  position.
- When the required temperature is reached, you can turn the operation knob to the "O" position.
- Press the power switch to turn the unit off.

AUTOMATIC POWER OFF FUNCTION

- After pressing power switch, if there is no any operation within 25 minutes, the unit will power off automatically.
- The water pump can't work more than 3mins.

CLEANING AND MAINTENANCE





- Cut off power source and let the coffee maker cool down completely before cleaning.
- Clean housing of coffee maker with moisture-proof sponge often and clean water tank, drip tray and removable shelf regularly then dry them.

Note: Do not clean with alcohol or solvent cleanser. Never immerse the housing in water for cleaning.

- Detach the metal funnel by turning it clockwise, get rid of coffee residue inside, then you can clean it with cleanser, but at last you must rinse with clear water.
- Clean all the attachments in the water and dry thoroughly.

CLEANING MINERAL DEPOSITS

- To make sure your coffee maker operating efficiently, internal piping is cleanly and the peak flavor of coffee, you should clean away the mineral deposits left every 2-3 months.

- Fill the tank with water and descaler to the MAX level (the scale of water and descaler is 4:1, the detail refers to the instruction of descaler. Please use "household descaler", you can use the citric acid (obtainable from chemist's or drug stores) instead of the descaler (the one hundred parts of water and three parts of citric acid).
- According to the program of pre-heating, put the metal funnel (no coffee powder in it) and carafe (jug) in place. Brewing water per " PRE-HEATING".
- Press the power switch to the "-" position which is the "ON" position. The power indicator will be illuminated. The appliance will start heating.
- Press down the Coffee/steam button to the "O" position which is the  position, waiting for a moment, until the ready indicator lights, it shows the pre-heating is finished.
- Turn the operation knob to the  position and make two cups coffee (about 2Oz). Then turn it to the "O" position.
- Press the coffee/steam switch to "-" position which is the  position, waiting for until the ready indicator is illuminated. Turn the operation knob to the  position and make steam for 2min, then turn the operation knob to the "O" position to stop making steam. Press the power switch to the "O" position to stop the unit immediately, make the descaler deposit in the unit at least 15 minutes.
- Restart the unit and repeat the steps of 4-7 at least 3 times.
- Then brewing coffee (no coffee powder) with tap water in the MAX level, repeat the steps of 4-7 for 3 times (it is not necessary to wait for 15 minutes in step of 7), then brewing until no water is left in the tank.

TROUBLE SHOOTING

Symptom	Cause	Corrections
Water leaks from the bottom of coffee maker.	There is much water in the drip tray.	Please clean the drip tray.
	The coffee maker is malfunction.	Please contact with the authorized service facility for repairing.
Acid (vinegar) taste exists in Espresso coffee.	No clean correctly after cleaning mineral deposits.	Clean coffee maker per the content in "before the first use" for several times.
	The coffee powder is stored in a hot, wet place for a long time. The coffee powder turns bad.	Please use fresh coffee powder, or store unused coffee powder in a cool, dry place. After opening a package of coffee powder, reseal it tightly and store it in a refrigerator to maintain its freshness.
The coffee maker cannot work any more.	The power outlet is not plugged well.	Plug the power cord into a wall outlet correctly, if the appliance still does not work, please contact with the authorized service facility for repairing.
The steam cannot froth.	The ready indicator is not illuminated.	Only after the ready indicator is illuminated, the steam can be used to froth.
	The container is too big or the shape is not fit.	Use high and narrow cup.
	You have used skimmed milk	Use whole milk or half-skimmed milk

Do not take apart the appliance by yourself if the cause of failure is not found, you had better contact certified serving center.

Environment friendly disposal

You can help protect the environment! Please remember to respect the local regulations: hand in the non-working electrical equipments to an appropriate waste disposal center.

ESPRESSOMASCHINE

Bitte lesen Sie diese Anleitungen vor der Benutzung des Geräts aufmerksam durch und bewahren Sie sie für späteres Nachschlagen auf

WICHTIGE SICHERHEITSHINWEISE

Beim Gebrauch von Elektrogeräten sollten immer, um etwaige Verletzungen von Personen zu vermeiden, die grundlegenden Sicherheitsvorkehrungen, inklusive der unten angeführten befolgt werden:

1. Lesen Sie die Gebrauchsanweisung gründlich durch.
2. Berühren Sie keine heißen Oberflächen.
3. Tauchen Sie weder Kabel, noch das Gerät ins Wasser oder in andere Flüssigkeiten.
4. Das Gerät ist nicht für den Gebrauch von Kindern geeignet, deshalb außerhalb der Reichweite von Kindern verwenden.
5. Die Maschine vor der Reinigung ausstecken und abkühlen lassen.
6. Sollte das Kabel oder das Gerät beschädigt sein, lassen Sie das Gerät von einem geschulten Fachmann reparieren.
7. Die Espressomaschine nicht im Freien verwenden.
8. Das Kabel nicht irgendwo runterhängen lassen.
9. Die Maschine nicht in die Nähe von Kochplatten, Gasflammen oder Backöfen stellen.
10. Das Gerät immer zuerst abschalten und dann vom Stromkreis trennen.
11. Die Maschine nur für den vorhergesehenen Zweck verwenden.
12. Die Espressomaschine auf einer harten, ebenen Fläche abstellen.
13. Vergewissern Sie sich, dass der Wassertankdeckel ordentlich verschlossen ist, bevor Sie die Maschine in Betrieb nehmen.
14. Den Deckel erst nachdem der Wasserdampf entwichen ist öffnen.
15. **WARNUNG:** Das Gerät nur von einem Fachmann reparieren lassen, nicht selbst herumbasteln.
16. Sobald das Gerät in Betrieb ist, legen Sie ein leere Tasse auf die Abtropfplatte damit das restliche Wasser ablaufen kann.
17. Berühren Sie die Maschine nicht im eingeschalteten Zustand.
18. Den Wassertank mit kaltem Wasser füllen, bevor Sie die Maschine einschalten.
19. Benutzen Sie keine beschädigte oder kaputte Karaffe.

20. Dieses Gerät ist nicht zur Benutzung durch Personen (einschließlich Kinder) mit verminderten körperlichen, sensorischen oder geistigen Fähigkeiten oder fehlender Erfahrung und Kenntnis geeignet, es sei denn, sie wurden zum Gebrauch des Geräts von einer für ihre Sicherheit verantwortlichen Person angeleitet und beaufsichtigt.

21. Kinder müssen beaufsichtigt werden, um sicherzustellen, dass sie nicht mit dem Gerät spielen.

Heben Sie sich die Bedienungsanleitung an einen sicheren Platz auf!

HINWEISE ZUM KURZEN STROMKABEL

- Ein kurzes Kabel vermindert die mögliche Unfallgefahr insofern, dass damit ein Stolpern über das Kabel nicht möglich ist.
- Benötigen Sie ein Verlängerungskabel, dann können Sie eines im Fachhandel besorgen.
- Wenn Sie ein Verlängerungskabel verwenden, dann muss dieses mindestens für die Leistung des zu versorgenden Gerätes ausgelegt sein. Ein überlastetes Verlängerungskabel kann sich so weit erhitzen, dass Brandgefahr entsteht. Darüber hinaus darf das Kabel weder geknickt werden, noch sollten Sie darauf treten. Und denken Sie bei Verwendung einer Kabelverlängerung stets daran, dass Kinder besonders leicht darüber stolpern können – verlegen Sie das Kabel in so einem Fall entsprechend sorgfältig.

LERNEN SIE IHRE ESPRESSOMASCHINE KENNEN

(Änderungen vorbehalten) (Abb. A)

1. Ein-/Ausschalter (mit roter Statusanzeige)
2. Espresso-/Dampfkopf (mit roter Statusanzeige)
3. Siebträger (mit Sieb)
4. Abnehmbare Abdeckung Tropfwanne
5. Tropfwanne
6. Abdeckung Wassertank
7. Abnehmbarer Wassertank
8. Betriebsumschalter
9. Dampfdüse
10. Kunststoffüberzug

VOR ERSTGEBRAUCH

Entfernen Sie alle Verpackungsmaterialien und setzen Sie die Espressomaschine zusammen. Spülen Sie die Espressomaschine vor Erstgebrauch wie folgt durch:

1. Füllen Sie den Tank, jedoch nicht über die Füllmarke „MAX“ hinaus. Schließen Sie den Deckel wieder.



Hinweis: Das Gerät ist mit einem abnehmbaren Tank ausgestattet. Nehmen Sie den Tank zum Füllen ab und setzen Sie ihn dann wieder zurück.

2. Setzen Sie das Sieb in den Siebträger ein (ohne Kaffeemehl) und achten Sie darauf, dass der Siebträger in Stellung „INSERT“ korrekt mit der Halterung ausgerichtet ist. Drehen Sie den Handgriff auf „LOCK“.

3. Stellen Sie eine Tasse unter den Siebträger. Der Betriebsumschalter muss auf „O“ stehen.

Hinweis: Espressotassen gehören nicht zum Lieferumfang.

4. Schließen Sie den Netzstecker an eine Steckdose an und schalten Sie das Gerät mit dem Netzschalter ein. Die Betriebsanzeige leuchtet rot auf und das Gerät beginnt mit dem Aufheizen.

5. Drücken Sie den Umschalter Espresso/Dampf auf  und warten Sie einen Moment ab, bis die Anzeige aufleuchtet. Stellen Sie den Betriebsumschalter auf , um das Wasser durchlaufen zu lassen.

6. Nach ca. 1 Minute stellen Sie den Betriebsumschalter auf „O“, um den Brühvorgang zu beenden. Gießen Sie das Wasser weg. Das Gerät ist jetzt betriebsbereit.

Hinweis: Die Pumpe zeigt bei Erstbetrieb erhöhte Betriebsgeräusche. Nach ca. 20 Sekunden wird sie leiser. Das ist völlig normal.

VORWÄRMEN

Für eine gute Tasse heißen Espresso empfehlen wir, das Gerät vorzuheizen, sodass sich der Kaffeegeschmack voll entfalten kann.

1. Nehmen Sie den Tank ab und öffnen Sie die Abdeckung, um Wasser einzufüllen; der Füllstand darf die Markierung „MAX“ im Tank nicht überschreiten. Setzen Sie den Tank korrekt zurück.
2. Setzen Sie das Sieb in den Siebträger ein und achten Sie darauf, dass der Siebträger mit der Aufnahme im Gerät ausgerichtet ist. Setzen Sie den Siebträger nun in der Stellung „INSERT“ ein und drehen Sie ihn auf „LOCK“.
3. Stellen Sie eine Tasse auf die Abdeckung der Tropfwanne.

4. Stecken Sie den Netzstecker in die Steckdose. Achten Sie darauf, dass der Betriebsumschalter auf „O“ steht.

5. Schalten Sie das Gerät mit dem Netzschalter ein. Die Betriebsanzeige leuchtet auf. Das Gerät beginnt mit dem Aufheizen.

6. Drücken Sie den Umschalter Espresso/Dampf auf  und warten Sie einen Moment, bis die Anzeige aufleuchtet.

ESPRESSO ZUBEREITEN

1. Nehmen Sie den Siebträger ab und setzen Sie das Sieb ein. Geben Sie mit dem Messlöffel Kaffeemehl in das Sieb und drücken Sie es mit dem Tamper an.

2. Setzen Sie den Siebträger in Stellung „INSERT“ in das Gerät ein und lassen Sie die Freigabetaste für das Sieb los. Drehen Sie den Siebträger an, bis der Handgriff auf „LOCK“ zeigt.

3. Gießen Sie das Wasser aus der Tasse ab und stellen Sie die vorgewärmte Tasse auf die Abdeckung der Tropfwanne.

4. Wenn die Statusanzeige leuchtet, drehen Sie den Betriebsumschalter auf , der Espresso läuft nun durch.

Hinweis: Während der Zubereitung kann sich die rote Statusanzeige ausschalten, dann wird wieder Wasser erwärmt.

5. Schalten Sie Betriebsumschalter auf „O“ und den Ein-/Ausschalter auf „O“, nachdem der Espresso durchgelaufen ist, die Statusanzeige erlischt und die Espressomaschine schaltet sich aus. Ihr Espresso ist fertig.

WARNUNG: Lassen Sie die Espressomaschine während des Betriebs nicht unbeaufsichtigt!

6. Anschließend nehmen Sie den Siebträger aus dem Gerät und entsorgen Sie das verbrauchte Kaffeemehl; drücken Sie zum Reinigen die Freigabetaste für das Sieb.

7. Lassen Sie den Siebträger vor dem Abspülen abkühlen.

CAPPUCCINO ZUBEREITEN

Sie erhalten eine Tasse Cappuccino, wenn Sie den Espresso mit aufgeschäumter Milch auffüllen.

Hinweis: Während des Aufschäumens muss sich der Siebträger im Gerät befinden.

Gehen Sie wie folgt vor:

1. Bereiten Sie zunächst den Espresso in einer großen Tasse zu, wie im Abschnitt „ESPRESSO ZUBEREITEN“ beschrieben,

- der Betriebsumschalter muss auf „O“ stehen.
- Drücken Sie den Umschalter Espresso/ Dampf auf  und warten Sie ab, bis die Statusanzeige leuchtet.
 - Füllen Sie ein Kännchen mit ca. 100ml Milch je Tasse Cappuccino (möglichst kalte Vollmilch aus dem Kühlschrank – nicht heiß).

Hinweis: Wählen Sie ein Kännchen mit wenigstens 70mm Durchmesser und denken Sie daran, dass sich das Volumen der Milch in etwa verdoppelt.

- Tauchen Sie den Kunststoffüberzug der Dampfdüse ca. 2cm in die Milch ein und drücken Sie den Umschalter Espresso/ Dampf auf , Dampf tritt nun aus der Dampfdüse aus. Bewegen Sie das Kännchen während des Aufschäumens auf und ab.
- Anschließend stellen Sie den Betriebsumschalter auf „O“ zurück.

Hinweis: Reinigen Sie die Dampfdüse gleich nach Benutzung vorsichtig mit einem feuchten Tuch!

- Geben Sie die aufgeschäumte Milch in den vorbereiteten Espresso. Ihr Cappuccino ist fertig. Süßen Sie nach Geschmack und sprengeln Sie etwas Kakaopulver auf den Milchschaum.
- Schalten Sie das Gerät mit dem Netzschalter aus.

Hinweis: Lassen Sie das Gerät nach der Dampferzeugung wenigstens 5 Minuten abkühlen, bevor Sie weiteren Kaffee zubereiten. Anderenfalls kann Ihr Espresso etwas verbrannt schmecken.

GETRÄNKE MIT DAMPF ERWÄRMEN

Die Dampfdüse kann zum Aufschäumen von Milch oder zum Aufwärmen von Heißgetränken wie Trinkschokolade, Wasser oder Tee benutzt werden.

Gehen Sie wie folgt vor:

- Füllen Sie den Tank, jedoch nicht über die Füllmarke „MAX“ hinaus und setzen Sie ihn in das Gerät zurück.
- Stecken Sie den Netzstecker in die Steckdose und schalten Sie das Gerät mit dem Netzschalter ein. Die Betriebsanzeige leuchtet auf.
- Stellen Sie den Betriebsumschalter auf  und warten Sie ab, bis die Anzeige aufleuchtet.

- Tauchen Sie die Dampfdüse in das zu erwärmende Getränk oder in die Milch ein und stellen Sie den Betriebsumschalter auf .
- Nach dem Erreichen der gewünschten Temperatur stellen Sie den Betriebsumschalter wieder auf „O“.
- Schalten Sie das Gerät mit dem Netzschalter aus.

AUTOMATISCHE ABSCHALTFUNKTION

- Das Gerät schaltet sich nach 25 Minuten Inaktivität automatisch aus.
- Die Wasserpumpe kann nur 3 Minuten lang ununterbrochen arbeiten.



REINIGUNG UND PFLEGE

- Ziehen Sie den Netzstecker und lassen Sie die Espressomaschine vollständig abkühlen.
- Reinigen Sie das Gehäuse der Espressomaschine, den Wassertank, die Tropfwanne und die Abdeckung mit einem feuchten Tuch. Anschließend bitte trocken abreiben.

Hinweis: Benutzen Sie keine Lösungsmittel. Tauchen Sie das Gerät nicht in Wasser ein.

- Nehmen Sie den Siebträger aus dem Gerät. Nach dem Abwaschen spülen Sie ihn bitte gut mit klarem Wasser aus.
- Zubehöerteile können Sie abwaschen und dann bitte gut abtrocknen.

ENTKALKEN

- Um Ihre Espressomaschine in einem guten Betriebszustand zu halten, sollte sie alle 2-3 Monate entkalkt werden.
- Füllen Sie den Tank mit einer Mischung aus Wasser und Entkalkungsmittel bis zum Füllstand „MAX“ (im Verhältnis 4:1, Einzelheiten finden Sie auf der Packung; alternativ benutzen Sie Zitronensäure, die Sie auf 3% verdünnen).
- Folgen Sie nun der Anleitung im Abschnitt „VORWÄRMEN“.
- Schalten Sie den Ein-/Ausschalter auf „-“, die Statusanzeige leuchtet auf. Das Gerät heizt auf.
- Stellen Sie den Betriebsumschalter auf  und warten Sie ab, bis die Anzeige aufleuchtet.
- Stellen Sie den Betriebsumschalter auf  und lassen Sie ca. 60ml Wasser

(2 Tassen) durchlaufen, dann stellen Sie den Betriebsumschalter wieder auf „O“.

- Stellen Sie den Betriebsumschalter auf  und warten Sie ab, bis die Anzeige aufleuchtet. Sobald die Statusanzeige leuchtet, erzeugen Sie für 2 Minuten Dampf. Stellen Sie den Betriebsumschalter wieder auf „O“. Lassen Sie das Entkalkungsmittel für ca. 15 Minuten einwirken.

- Wiederholen Sie die Schritte 4-7 wenigstens 3 Mal.
- Brühen sie anschließend Kaffee (ohne Kaffeepulver) mit Leitungswasser (Max. Level). Wiederholen sie die Schritte 4-7 3 Mal (sie brauchen keine 15 Minuten warten, wie bei Punkt 7 beschrieben). Lassen sie den Wassertank komplett durchlaufen.

STÖRUNGSKENNUNG

Problem	Mögliche Ursache	Lösungsvorschlag
Wasser läuft unten aus der Espressomaschine.	Tropfwanne läuft über.	Tropfwanne reinigen.
	Fehlfunktion der Espressomaschine.	Kundendienst anrufen.
Säure- oder Essiggeschmack des Espresso.	Nach dem Entkalken nicht häufig genug durchgespült.	Espressomaschine gemäß Abschnitt „Vor Erstgebrauch“ mehrmals reinigen.
	Kaffeemehl nicht korrekt gelagert, Kaffeemehl verdorben.	Nur frischen Kaffee benutzen, Kaffee kühl und trocken lagern. Kaffee nach dem Öffnen wieder gut verschließen und möglichst im Kühlschrank aufbewahren.
Die Espressomaschine funktioniert nicht.	Stecker nicht richtig in der Steckdose.	Stecken Sie den Netzstecker in die Steckdose. Bei Fehlfunktionen Kundendienst anrufen.
Der Dampf schäumt die Milch nicht auf.	Statusanzeige leuchtet nicht blau.	Dampf ist erst zum Aufschäumen verfügbar, nachdem die Statusanzeige blau leuchtet.
	Kännchen zu groß oder nicht die richtige Form.	Hohes, schlankes Gefäß benutzen.
	Sie benutzen Magermilch.	Nur Vollmilch oder Halbfettstufe benutzen.

Reparieren Sie das Gerät nicht selbst, wenden Sie sich stets an den autorisierten Kundendienst.

Entsorgung

Helfen Sie mit beim Umweltschutz! Entsorgen Sie Elektroaltgeräte nicht mit dem Hausmüll. Geben Sie dieses Gerät an einer Sammelstelle für Elektroaltgeräte ab.

ЭСПРЕССО-КОФЕВАРКА

Перед использованием внимательно прочитайте это Руководство и сохраните его на будущее

ВАЖНАЯ ИНФОРМАЦИЯ

Во избежании травм при эксплуатации электроприборов необходимо перед их употреблением ознакомиться с основными правилами по соблюдению мер безопасности, которые приведены ниже:

1. Перед употреблением прочитайте внимательно инструкцию по эксплуатации.
2. Не дотрагивайтесь до горячих поверхностей.
3. Не опускайте кабель прибора или сам прибор в воду или в другую жидкость.
4. Кофеваркой не должны пользоваться дети. Установите прибор в недоступном для детей месте.
5. Перед чистой кофеварки необходимо отсоединить её от сети переменного тока и дождаться её полного охлаждения.
6. В случае повреждения кабеля или самого прибора, обращайтесь за помощью для проведения ремонтных работ только к квалифицированному специалисту.
7. Не употребляйте эспрессо кофеварку в открытом и незащищённом пространстве.
8. Следите за тем, чтобы кабель не свисал.
9. Не устанавливайте кофеварку вблизи плиты, открытого (газового) огня или духовки.
10. Перед отключением кофеварки от сети переменного тока, сначала отключите главный регулятор режима работы.
11. Используйте кофеварку только по назначению.
12. Устанавливайте кофеварку только на твёрдой и ровной поверхности.
13. Перед употреблением кофеварки убедитесь в том, чтобы крышка кувшина была правильно закрыта.
14. Открывайте крышку только после испарения пара.
15. **ПРЕДУПРЕЖДЕНИЕ:** Не ремонтируйте кофеварку сами. Ремонт должен производиться только квалифицированным персоналом.
16. После включения кофеварки, подставьте пустую чашку для стечки остаточной воды.
17. Не дотрагивайтесь до кофеварки во время её употребления.

18. Перед употреблением кофеварки наполните ёмкость для воды холодной водой.
19. Ни в коем случае не используйте повреждённый или сломанный кувшин.
20. Данный прибор не рекомендуется использовать людям (включая и детей) с ограниченными физическими, сенсорными или умственными возможностями, а также обладающих недостаточным опытом или знанием продукта. Данной категории лиц рекомендуется использовать прибор только под присмотром.
21. Дети должны находиться под присмотром взрослых, чтобы удостовериться, что они не играют прибором, а используют его по назначению.

Храните инструкцию по эксплуатации в надёжном месте.

ИНФОРМАЦИЯ ПО ИСПОЛЬЗОВАНИЮ УКОРОЧЕННОГО КАБЕЛЯ

- Преимущество использования короткого кабеля заключается в том, что снижается риск несчастных случаев, например спотыкания.
- Если же Вам необходимо более удлинённый кабель, то в таком случае можно использовать удлинитель, который можно приобрести в специализированном магазине.
- Прежде чем пользоваться удлинителем, удостоверьтесь в том, что технические характеристики удлинителя соответствуют техническим предписанием для кофеварки. Помните, что перегрузка удлинителя может привести к возгоранию. Ни в коем случае не сгибайте кабель и не наступайте на него. Если Вы пользуетесь удлинителем, то обеспечьте при этом безопасное использование, особенно для детей. Удлинитель не должен лежать где попало и мешать движению.

УЗНАЙТЕ О ВАШЕЙ КОФЕВАРКЕ

(В устройство могут быть внесены изменения без предварительного уведомления) (См. fig. A)

1. Сетевой выключатель (с красной подсветкой)
2. Переключатель кофе/пар (с красной подсветкой)
3. Металлическая горловина (с сеткой внутри) Съёмная полочка
4. Сборник выбросов

5. Крышка водяного бака
6. Съёмный водяной бак
7. Управляющий переключатель
8. Паропровод
9. Вспениватель

ПЕРЕД ПЕРВЫМ ИСПОЛЬЗОВАНИЕМ



Для обеспечения качества первой кружки кофе необходимо промыть аппарат следующим образом:

1. Заполните водой водяной бак, уровень воды не должен превышать отметку "MAX". Затем закройте крышку бака.

Примечание: аппарат имеет съёмный бак для легкости очистки, его можно заполнить водой отдельно и потом подключить к аппарату.

2. Вставьте стальную сетку в металлическую горловину (без кофе на сетке), удостоверьтесь, что резьба горловины входит в резьбу аппарата, вставьте горловину от позиции "INSERT" и повернув против часовой стрелки до позиции "LOCK".
3. Поставьте чашку (вашу чашку) на съёмную полочку. Убедитесь, что управляющий переключатель находится в позиции "O".

Примечание: аппарат не имеет подноса, используйте свой поднос или просто чашку.

4. Для включения устройства нажмите переключатель питания. Индикатор питания загорится красным светом. Начнется прогрев устройства.
5. Установите переключатель кофе/пар в положение "O", которое является позицией , немного подождя, до загорания лампочки готовности, аппарат покажет, что подогрев закончен. Установите управляющий переключатель в положение . Вода будет выливаться.
6. Примерно через минуту установите управляющий переключатель в положение "O" для остановки заварки, и вы сможете очистить контейнер, снова залить его и возобновить заварку.

Примечание: при первой закатке воды может быть много шума. Это нормально, аппарат выпускает воздух. Примерно после 20 заправок шум исчезнет.

ПОДОГРЕВ

Для приготовления хорошего Espresso кофе мы рекомендуем сначала подогреть аппарат,

включая все детали и чашки, что влияет на вкус кофе.

1. Снимите съёмный бак и откройте его крышку для заполнения желаемой водой, уровень воды не должен превышать метку "MAX" на баке. Установите бак на кофеварку.
2. Установите сетку в металлическую горловину (без кофе), удостоверьтесь, что горловина совпадает с отверстием устройства, затем вставьте горловину и из позиции "INSERT" поворачивая против часовой стрелки, доведите до позиции "LOCK".
3. Установите чашку (вашу чашку) на съёмную полку.
4. Затем подключите устройство к сети. Удостоверьтесь, что управляющий переключатель находится в позиции "O".
5. Для включения устройства нажмите переключатель питания. Загорится индикатор питания. Начнется прогрев устройства.
6. Установите переключатель кофе/пар в положение "O", то есть в положение , обождите немного до загорания лампочки готовности, который покажет, что подогрев окончен.

ПРИГОТОВЛЕНИЕ ЭСПРЕССО

1. Снимите металлическую горловину по часовой стрелке, вставьте сетку. Насыпьте кофе на сетку мерной ложкой, одна ложка обеспечит кофе высокого качества, затем вставьте горловину плотно.
2. Затем вставьте горловину в позицию "INSERT" и освободите рычаг, и вы сможете зафиксировать ее против часовой стрелки до позиции "LOCK".
3. Ополосните чашку горячей водой. Затем установите чашку (вашу чашку) на съёмную полочку.
4. При загорании лампочки готовности установите управляющий переключатель в позицию . Потечет кофе.

Примечание: Во время приготовления кофе или пара красная лампочка может погаснуть, это означает, что нагреватель нагрел устройство до стандартного уровня.

5. При получении нужного количества кофе или при обесцвечивания кофе установите управляющий переключатель в положение "O", затем установите выключатель сети в положение "O", индикатор готовности и сети выключатся, и кофеварка перестанет работать, ваше кофе готово.

ПРЕДУПРЕЖДЕНИЕ: Во время приготовления кофе не оставляйте кофеварку без внимания, потому что может понадобиться ваше ручное вмешательство!

- После приготовления кофе снимите горловину по часовой стрелке и удалите осадок кофе при помощи рычага.
- Дайте им остынуть и промойте проточной водой.

ПРИГОТОВЛЕНИЕ КАПУЧИНО

Вы можете получить капучино, если разбавить кофе кипящим молоком.

Примечание: готовя пар, горловина должна быть установлена.

Метод:

- Эспрессо готовьте согласно статье “ПРИГОТОВЛЕНИЕ ЭСПРЕССО”, удостоверьтесь, что управляющий переключатель находится в позиции “O”.
- Установите переключатель кофе/пар в положение “-” что означает позицию “☕”, дождитесь загорания лампочки готовности.
- Для каждого капучино заполните бачок примерно 100 грамм молока, рекомендуется цельное молоко из холодильника (не горячее!).

Примечание: при выборе бачка рекомендуется диаметр не менее 70±5мм, и, имея в виду, что молоко удваивает свой объем, выберите объем бачка.

- Вставьте вспениватель в молоко примерно на два сантиметра, затем установите управляющий переключатель в положение “☕”, пойдет пар из паропровода. Молоко начнет кипеть.
- При достижении нужного результата установите управляющий переключатель в положение “O”.

Примечание: После выхода пара немедленно очистите паровыход губкой, но осторожно!

- Залейте молоко в Эспрессо, капучино готов. Подсластите по желанию, нанесите сверху немного шоколадной крошки.
- Чтобы выключить устройство, нажмите переключатель питания.

Примечание: после приготовления пара рекомендуется устройству остыть минут за пять перед следующим приготовлением кофе. Иначе в вашем кофе может очутиться аромат жжености.

ПАР ДЛЯ НАГРЕВАНИЯ ЖИДКОСТЕЙ ИЛИ НАПИТКОВ

Пар может быть использован для горячих напитков, как жидкий шоколад, вода или чай. Метод:

- Снимите съемный бачок и заполните его желаемой водой, уровень воды не должен превышать отметку “MAX”. Затем прочно установите бачок на устройство.
- Подключите устройство к источнику питания. Для включения устройства нажмите переключатель питания. Загорится индикатор питания.
- Установите переключатель кофе/пар в положение “-”, что отвечает позиции “☕”, дождавшись загорания красной лампочки.
- Погрузите паровой конец без вспенивателя в жидкость для нагрева или в молочную пену. Установите управляющий переключатель в положение “☕”.
- При достижении нужной температуры вы можете установить управляющий переключатель в положение “O”.
- Чтобы выключить устройство, нажмите переключатель питания.

ФУНКЦИЯ АВТООТКЛЮЧЕНИЯ

- Устройство автоматически выключается через 25 минут простоя.
- Водяной насос может работать без перерыва не более 3 минут.

ОЧИСТКА И ОБСЛУЖИВАНИЕ

- Отключите кофеварку от сети и дайте ей полностью остыть.
- Оботрите корпус кофеварки влажной губкой, очистите водяной бачок, осушите лоток и съемную полочку, затем осушите их.

Примечание: не производите чистку алкоголем или растворителями. Никогда для чистки не погружайте устройство в жидкость.

- Отсоедините горловину поворотом по часовой стрелке, встряхните кофейную гущу и промойте проточной водой.
- Очистите все принадлежности и высушите их.

УДАЛЕНИЕ НАКИПИ

- Для обеспечения эффективной работы кофеварки необходимо прочищать все ее каналы каждые 2-3 месяца.
- Наполните бачок водой и антинакипином до уровня MAX (пропорция воды и

антинакипина 4:1, подробнее смотрите инструкцию изготовителя антинакипина). Используйте “домашний антинакипин”, вместо антинакипина можно использовать лимонную кислоту (можно приобрести у химиков или в аптеке) в пропорции сто частей воды и три части лимонной кислоты.

- Установите горловину (без кофе) и бачок на место. Вскипятите воду в режиме “ПОДОГРЕВ”.
- Установите главный выключатель в положение “-”, что означает “ON” (включен). Загорится индикатор питания. Прибор начнет нагреваться.
- Установите переключатель кофе/пар в положение “O”, что означает позицию “☕”, подождите, пока загорится красный индикатор, что означает, что подогрев завершен.
- Установите управляющий переключатель в положение “☕” и сделайте две чашки

кофе (около 60 грамм). Затем установите его в положение “O”.

- Установите переключатель кофе/пар в положение “-”, что означает положение “☕”, подождите до загорания красного индикатора. Установите управляющий переключатель в положение “☕” и производите пар в течение 2 минут, затем управляющий переключатель установите в положение “O” и прекратите пар. Выключатель питания установите в положение “O” для немедленной остановки устройства, продержите антинакипин в устройстве минимум 15 минут.
- Снова включите устройство и повторите шаги 4-7, по крайней мере 3 раза.
- Сварите кофе (без кофе) с водой на уровне MAX, повторите шаги 4-7 три раза (не нужно ждать 15 минут в шаге 7), затем вскипятите всю воду до остатка.

СРОК ГОДНОСТИ НЕ ОГРАНИЧЕН.

ПОИСК И УСТРАНЕНИЕ НЕИСПРАВНОСТЕЙ

Симптом	Причина	Исправление
Протечка воды через низ кофеварки.	Слишком много воды в сборнике.	Опорожните сборник.
	Кофеварка повреждена.	Обратитесь в авторизованный сервис.
В кофе присутствует привкус кислоты (уксуса).	Очистка накипи не удалась.	Несколько раз очистите кофеварку согласно разделу ПЕРЕД ПЕРВЫМ ИСПОЛЬЗОВАНИЕМ
	Порошок кофе долго хранился в жарком влажном месте. Порошок испортился.	Используйте свежий порошок кофе, либо храните его в прохладном, сухом месте. После открытия упаковки тщательно закрывайте ее и храните в холодильнике.
Кофеварка больше не работает.	Розетка плохо подключена.	Правильно подключите кабель в розетку, если устройство по-прежнему не работает, вызовите авторизованного мастера.
Пар не вспенивает.	Индикатор готовности не горит.	Только после загорания индикатора готовности пар будет вспенивать.
	Слишком большой сосуд или форма не подходит.	Используйте высокие и узкие чашки.
	Вы используете обезжиренное молоко.	Используйте жирное или полужирное молоко.

Не выбрасывайте устройство, если причина отказа не установлена, лучше свяжитесь с сертифицированным центром.

Экологическая утилизация: Вы можете помочь защитить окружающую среду! Помните о соблюдении местных правил: Отправьте неработающее электрооборудование в соответствующие центры утилизации.

URZĄDZENIE DO PARZENIA ESPRESSO

Proszę uważnie przeczytać niniejszą instrukcję i zachować do późniejszego użytku.

WAŻNE WSKAZÓWKI BEZPIECZEŃSTWA

Podczas używania urządzeń elektrycznych zawsze powinny być przestrzegane podstawowe wskazówki bezpieczeństwa, łącznie z poniższymi, aby uniknąć obrażeń ciała:

1. Dokładnie przeczytać niniejszą instrukcję obsługi.
2. Nie dotykać żadnych gorących powierzchni.
3. Nie zanurzać ani kabla ani całego urządzenia w wodzie lub innym płynie.
4. Urządzenie to nie jest przystosowane do używania przez dzieci, dlatego należy je używać z dala od dzieci.
5. Przed czyszczeniem urządzenia odłączyć je od prądu i pozostawić do ostygnięcia.
6. Jeśli kabel lub całe urządzenie jest uszkodzone, należy zanieść urządzenie do naprawy.
7. Nie używać urządzenia do parzenia espresso na wolnym powietrzu.
8. Uważać, aby kabel nie zwisał na żadnych powierzchniach.
9. Nie stawiać urządzenia w pobliżu płyt do gotowania, płomieni ognia lub pieców do pieczenia.
10. Urządzenie zawsze najpierw wylączyć a następnie odłączać od źródła prądu.
11. Urządzenie używać tylko w przewidzianym do tego celu.
12. Urządzenie stawiać na twardej, płaskiej powierzchni.
13. Przed rozpoczęciem używania urządzenia upewnić się, że pokrywa zbiornika na wodę została porządnie zamknięta.
14. Pokrywę otwierać dopiero wtedy, kiedy ulotni się para wodna.
15. **OSTRZEŻENIE:** urządzenie powinno być naprawiane tylko przez wykwalifikowany personel, nigdy przez użytkownika.
16. Jeśli urządzenie ciągle działa, należy podłożyć pustą filiżankę na płytę do skapywania, aby spłynęła resztką wody.
17. Nie poruszać maszyną, gdy jest włączona.
18. Zbiornik na wodę napełniać zimną wodą przed włączeniem urządzenia.
19. Nie używać uszkodzonego lub zepsutego dzbanka.

20. Ten produkt nie jest przeznaczony dla osób (w tym dzieci), których zdolności fizyczne, czuciowe lub umysłowe są ograniczone lub które nie mają doświadczenia w obsłudze tego produktu, chyba, że znajdują się pod nadzorem osoby posiadającej takie zdolności.
21. Należy pilnować dzieci, aby nie bawiły się tym urządzeniem.

Niniejszą instrukcję obsługi należy przechowywać w bezpiecznym miejscu! WSKAZÓWKI DOTYCZĄCE KRÓTKIEGO KABLA

- Krótki kabel pozwala uniknąć możliwego niebezpieczeństwa wypadku, ponieważ nie jest możliwe zaplątanie się wokół kabla.
- Można użyć przedłużacza, który dostępny jest w sklepach handlowych.
- Jeśli używany jest przedłużacz, musi on być dopasowany do mocy urządzenia. Przeciążony przedłużacz może łatwo się przegrzać i spowodować powstanie pożaru. Ponadto może się taki kabel łatwo giąć i można na niego łatwo nadeprnąć. Podczas używania przedłużacza pamiętać o tym, że dzieci mogą się o niego potknąć – w takim przypadku należy używać przedłużacza bardzo ostrożnie.

POZNAJ SWÓJ EKSPRES DO KAWY

(Produkt może ulec zmianie bez ostrzeżenia) (Patrz rys. A)

1. Wyłącznik zasilania (z czerwonym wskaźnikiem zasilania)
2. Przełącznik kawa/para (z czerwonym wskaźnikiem gotowości)
3. Lejek metalowy (z siatką wewnątrz)
4. Wyjmowana półka na kubki
5. Taca ściekania
6. Pokrywa zbiornika wody
7. Odłączany zbiornik wody
8. Pokrętko sterowania
9. Rura pary
10. Urządzenie spieniania

PRZED PIERWSZYM UŻYCIEM

Aby pierwszy kubek kawy smakował znakomicie, należy przepłukać ekspres kawy następująco:

1. Nalać wodę do zbiornika, jej poziom nie powinien przekraczać oznakowania "MAX" na zbiorniku. Następnie przykryć zbiornik pokrywą.

Uwaga: dla łatwego czyszczenia urządzenie jest dostarczane z odłączanym zbiornikiem

wody, można zbiornik najpierw napełnić wodą a następnie wstawić do urządzenia.

2. Wstawić do lejka stalową siatkę (oczyszczoną z kawy), upewnić się, że rura lejka pokrywa się z rowkiem w urządzeniu, a następnie wsunąć lejek do urządzenia od strony położenia "INSERT", można go zamocować obracając mocno w kierunku odwrotnym do wskazówek zegara, aż do ustawienia w pozycji "LOCK".
3. Umieścić kubek ekspresu (swój kubek) na zdejmowanej półce. Upewnić się, że pokrętko sterowania jest w położeniu "O".

Uwaga: urządzenie nie jest wyposażone w dzbanek, proszę użyć własny, lub kubek.

4. Aby włączyć zasilanie urządzenia, naciśnij przycisk zasilania. Wskaźnik zasilania zaświeci się (kolor czerwony). Urządzenie rozpocznie nagrzewanie.
5. Naciśnąć przycisk kawa/para w położenie "O", to jest położenie "☺", odczekać chwilę, dopóki nie zaświeci się wskaźnik, pokazujący zakończenie grzania wstępnego. Obrócić pokrętko sterowania w położenie "☺". Woda zacznie wypływać.
6. Po około minucie, obrócić pokrętko sterowania w położenie "O", aby zatrzymać zaparzenie, można wylać wodę ze zbiornika i starannie go oczyścić, można teraz zacząć parzenie.

Uwaga: Pompowaniu wody po raz pierwszy może towarzyszyć hałas, jest to normalny objaw uchodzenia powietrza z urządzenia. Po około 20-stu sek. hałas ucichnie.

PODGRZEWANIE WSTĘPNE

Aby przygotować kubek dobrej, gorącej kawy espresso, zalecamy wstępne nagrzanie urządzenia, przed parzeniem kawy, włączając w to lejek, siatkę stalową i kubek, tak by smak kawy nie miał wpływu zimnych części.

1. Nalać wodę do odłączonego zbiornika, jej poziom nie powinien przekraczać oznakowania "MAX" na zbiorniku. Wstawić następnie zbiornik do urządzenia.
2. Wstawić do lejka stalową siatkę (bez proszku kawy), upewnić się, że rura lejka pokrywa się z rowkiem w urządzeniu, a następnie wsunąć lejek do urządzenia od strony położenia "INSERT", można go zamocować obracając mocno w kierunku odwrotnym do wskazówek zegara, aż do ustawienia w pozycji "LOCK".
3. Umieścić kubek ekspresu (swój kubek) na zdejmowanej półce.

4. Podłączyć urządzenie do zasilania. Upewnić się, że pokrętko sterowania jest w położeniu "O".
5. Naciśnij włącznik zasilania, aby włączyć urządzenie. Wskaźnik zasilania zaświeci się. Urządzenie rozpocznie nagrzewanie.
6. Naciśnąć przycisk kawa/para w położenie "O" to jest położenie "☺", odczekać chwilę, dopóki nie zaświeci się wskaźnik, pokazujący zakończenie grzania wstępnego.

PRZYRZĄDZANIE ESPRESSO

1. Wyjąć metalowy lejek obracając go w kierunku zegara, wstawić w lejek stalową siatkę odmierzając miarką łyżkową, łyżka proszku kawy wystarczy do przyrządzenia znakomitej kawy, następnie ściśle docisnąć ubijakiem zmieloną kawę.
2. Następnie wsunąć lejek do urządzenia od strony położenia "INSERT", i zwolnić dźwignię dociskania, można go zamocować w ekspresie do kawy obracając mocno w kierunku odwrotnym do wskazówek zegara, aż do ustawienia w pozycji "LOCK".
3. Nalać gorącą wodę do kubka. Umieścić gorący kubek (swój kubek) na zdejmowanej półce.
4. Po zaświeceniu się wskaźnika gotowości, obrócić pokrętko sterowania w położenie "☺". Kawa zacznie wypływać.

Uwaga: W trakcie parzenia kawy lub tworzenia pary, normalne jest, że czerwony wskaźnik zgaśnie, oznacza to, że grzejnik podgrzewa się, by utrzymać temperaturę w normalnym przedziale.

5. Pokrętko sterowania ustawić w położenie "O", po uzyskaniu kawy albo gdy kolor kawy wyraźnie blednie, następnie przestawić wyłącznik zasilania w pozycję "O", wskaźnik zasilania i gotowości zgasną a ekspres wyłączy się, kawa jest już gotowa.

OSTRZEŻENIE: Nie pozostawiać pracującego ekspresu bez nadzoru, czasem wymaga on ręcznej manipulacji!

6. Po zakończeniu przyrządzenia kawy, można wyjąć metalowy lejek obracając go w kierunku zegara, następnie wypłukać z siatki stalowej resztki kawy, z dociśnięciem jej dźwignią.
7. Odczekać na całkowite wystygnięcie, następnie przepłukać wodą bieżącą.

PRZYRZĄDZANIE CAPPUCCINO

Kubek cappuccino otrzymuje się poprzez uzupełnienie espresso spienionym mlekiem.

Uwaga: w trakcie tworzenia pary, metalowy lejek musi być w pozycji zmontowanej.

Metoda:

1. Przygotować najpierw espresso w pojemniku dostatecznie dużym, wg „PRZYRZĄDZANIE ESPRESSO”, upewniając się, że pokrętko sterowania jest w położeniu „O”.
2. Nacisnąć przycisk kawa/para w położenie „-” tzn. w położenie , czekając na zaświecenie się wskaźnika gotowości.
3. Napełnić dzbanek 100 gramami mleka na każde cappuccino do przygotowania, zaleca się stosowanie mleka o temperaturze lodówki (nie gorącego!).

Uwaga: Przy wyborze rozmiaru dzbanka zaleca się, by jego średnica nie była mniejsza niż 70±5mm i pamiętając, że mleko zwiększy objętość 2 razy, upewnić się, że jego wysokość jest dostatecznie duża.

4. Wstawić do mleka urządzenie spieniające na głębokość około 2 centymetrów, następnie obrócić pokrętko skierowania w położenie , para zacznie wychodzić z wylotu pary. Spieniałe mleko poruszając naczynie dookólnie od góry do dołu.
5. Po osiągnięciu celu, obrócić pokrętko sterowania w położenie „O”.

Uwaga: Oczyszczyć wylot pary mokrą gąbką, natychmiast po ustaniu wydobywania się pary, ale ostrożnie, by nie doznać urazu!

6. Nalać spienione, mleko do przygotowanego espresso, cappuccino jest gotowe. Dostodzić do smaku, posypać pianę odrobiną proszku kakao.
7. Naciśnij włącznik zasilania, aby wyłączyć urządzenie.

Uwaga: po wytworzeniu pary zalecamy schłodzenie ekspresu przez co najmniej 5min, przed przygotowywaniem następnej. W przeciwnym razie kawa espresso może mieć zapach spalenizny.



TWORZENIE PARY DO PODGRZEWANIA CIECZY LUB NAPOJÓW

Dysza pary może być użyta do przyrządzania gorących napojów, takich jak pitna czekolada, woda lub herbata.

Metoda:

1. Nalać wodę do odłączonego zbiornika, jej poziom nie powinien przekraczać

oznakowania „MAX” na zbiorniku. Wstawić następnie zbiornik do urządzenia.

2. Podłączyć urządzenie do zasilania. Naciśnij włącznik zasilania, aby włączyć urządzenie. Wskaźnik zasilania zaświeci się.
3. Nacisnąć przycisk kawa/para w położenie „-” tzn. w położenie , czekając na zaświecenie się wskaźnika gotowości.
4. Zanurzyć dyszę pary bez urządzenia spieniania, w cieczy, która ma być podgrzana, lub do spienianego mleka. Obrócić pokrętko sterowania w położenie .
5. Po osiągnięciu celu wymaganej temperatury, obrócić pokrętko sterowania w położenie „O”.
6. Naciśnij włącznik zasilania, aby wyłączyć urządzenie.

FUNKCJA AUTOMATYCZNEGO WYŁĄCZENIA

1. Urządzenie wyłączy się automatycznie po 25 minutach bezczynności.
2. Pompa wody może pracować przez maksymalnie 3 minuty.

CZYSZCZENIE I KONSERWACJA



1. Odłączyć zasilanie i przed czyszczeniem odczekać na całkowite ostygnięcie ekspresu.
2. Czyścić często obudowę ekspresu, gąbką odporną na wilgoć i czyścić regularnie zbiornik wody, tacę ściekania oraz zdejmowaną półkę, a następnie osuszać.



Uwaga: Nie czyścić alkoholem ani rozpuszczalnikami. Nigdy nie zanurzać, w celu czyszczenia, obudowy w wodzie.

3. Odłączyć metalowy lejek obracając go w kierunku zegara, następnie usunąć resztki kawy, potem oczyścić środkami czyszczącym i na końcu optukać czystą wodą.
4. Oczyszczyć w wodzie wszelkie wyposażenie i starannie osuszyć.

CZYSZCZENIE ŻŁOGÓW MINERALNYCH

1. Co 2-3 miesiące, dla zapewnienia sprawnej pracy ekspresu i najlepszego smaku kawy, należy oczyścić wewnętrzne orurowanie z kamienia.
2. Napełnić zbiornik wodą ze środkiem usuwania kamienia do poziomu MAX (stosunek wody i środka usuwania kamienia powinien być 4:1, szczegóły znajdują się w opisie środka usuwania

- kamienia). Proszę stosować „środki domowe”, można użyć kwasu cytrynowego (do nabycia w sklepach chemicznych i aptekach), zamiast środka usuwania kamienia (w proporcji 100 części wody i 3 części kwasu cytrynowego).
3. Zgodnie z programem grzania wstępnego, umieścić na miejscu lejek metalowy (bez proszku kawy) i karafkę (dzbanek). Zagotowanie wody dla „GRZANIA WSTĘPNEGO”.
4. Podłączyć do zasilania, nacisnąć wyłącznik zasilania w pozycję „-” która jest położeniem „ON”. Wskaźnik zasilania zaświeci się. Urządzenie rozpocznie grzanie.
5. Nacisnąć przycisk kawa/para w położenie „O” to jest położenie , odczekać chwilę, dopóki nie zaświeci się wskaźnik, pokazujący zakończenie grzania wstępnego.
6. Obrócić pokrętko sterowania w położenie  i przygotować dwa kubki kawy

- (około 20 uncji). Następnie przełączyć przełącznik w pozycję „O”.
7. Nacisnąć przycisk kawa/para w położenie „-” tzn. w położenie , czekając na zaświecenie się wskaźnika gotowości. Obrócić pokrętko sterowania w położenie  i wytwarzać parę przez 2 min, następnie obrócić pokrętko sterowania w położenie „O”, by wytwarzać parę wstrzymać. Nacisnąć wyłącznik zasilania w pozycję „O”, aby natychmiast zatrzymać pracę urządzenia, pozostawiając środek usuwający kamień przez co najmniej 15 minut.
8. Ponownie włączyć urządzenie i powtarzać kroki 4-7 co najmniej 3 razy.
9. Następnie jak przy parzeniu kawy (bez proszku kawy), z wodą z kranu do poziomu MAX, powtarzać trzykrotnie kroki 4-7 (w kroku 7 nie jest konieczne oczekiwanie 15-stu minut), parzenie jest skończone gdy w zbiorniku nie ma już wody.

ROZWIĄZYWANIE PROBLEMÓW

Objaw	Przyczyna	Sposób eliminacji
Woda wycieka od spodu ekspresu	Za dużo wody na tacy ściekania.	Proszę opróżnić tacę ściekania.
	Ekspres jest uszkodzony.	Zwrócić do autoryzowanego zakładu serwisowego w celu naprawy.
Kwaśny (octowy) smak kawy espresso.	Po usuwaniu żłogów mineralnych nie oczyszczono wystarczająco.	Oczyszczyć kilkakrotnie ekspres do kawy, zgodnie z zaleceniem "przed pierwszym użyciem".
	Proszek kawy był przechowywany w gorącym i wilgotnym miejscu przez dłuższy czas. Proszek kawy uległ zepsuciu.	Proszę użyć świeży proszek kawy lub przechowywać go w chłodnym, suchym miejscu. Po otwarciu opakowania kawy, zamknąć ją ściśle i przechowywać w lodówce dla zachowania świeżości.
Ekspres nie działa.	Sznur sieciowy nie jest dobrze wetknięty	Wetknąć prawidłowo wtyk sznura do gniazdko sieciowego, jeśli urządzenie nadal nie pracuje, proszę zwrócić się do autoryzowanego zakładu serwisowego w celu naprawy.
Para nie spienia	Wskaźnik gotowości nie świeci się.	Para może być stosowana do spieniania dopiero po zaświeceniu się wskaźnika gotowości.
	Pojemnik jest za duży lub ma nieodpowiedni kształt.	Użyć wyższy i węższy kubek.
	Mleko jest chude.	Stosować mleko pełnotłuste lub półtłuste.

Jeśli przyczyna defektu nie jest znana, to nie rozbierać urządzenia samodzielnie, proszę zwrócić się do autoryzowanego zakładu serwisowego

Utylizacja przyjazna środowisku: Możesz wspomóc ochronę środowiska! Proszę pamiętać o przestrzeganiu lokalnych przepisów: przekaz uszkodzony sprzęt elektryczny do odpowiedniego ośrodka utylizacji.

APARAT ZA ESPRESO

Detaljno pročitajte ovo uputstvo pre upotrebe i sačuvajte ga za kasnije potrebe.

VAŽNA SIGURNOSNA UPUTSTVA

Prilikom upotrebe električnih uređaja da bi izbegli moguće povrede osoba trebalo bi uvek da sledite osnovne sigurnosne mere uključujući i dole opisane:

1. Pažljivo pročitajte uputstvo za upotrebu.
2. Nemojte da dodirujete vrele površine.
3. Nemojte da potapate ni kabl ni uređaj u vodu ili druge tečnosti.
4. Uređaj nije podesan za upotrebu od strane dece, zato ga koristite van njihovog domašaja.
5. Pre čišćenja isključite aparat i pustite ga da se ohladi.
6. Ukoliko su kabl ili uređaj oštećeni, neka uređaj popravi osposobljen stručnjak.
7. Nemojte da koristite aparat za espresso na otvorenom.
8. Nemojte da pustite kabl da visi u bilo kom delu.
9. Nemojte da postavljate aparat u blizini ringle, ringle na gas ili rerne.
10. Uvek prvo isključite uređaj a zatim ga odvojite od struje.
11. Aparat koristite samo u predviđenu svrhu.
12. Aparat za espresso postavite na čvrstu, ravnu površinu.
13. Proverite da li je poklopac rezervoara za vodu čvrsto zatvoren pre nego što aparat pustite u rad.
14. Poklopac otvorite tek nakon što je vodena para isparila.
15. UPOZORENJE: Uređaj popravljajte samo kod stručnjaka, nemojte sami da ga popravljate.
16. Čim je uređaj pušten u rad na ploču za kapanje stavite praznu šoljicu kako bi mogla da oteče preostala voda.
17. Nemojte da dodirujete aparat kada je uključen.
18. Pre nego što uključite aparat, rezervoar za vodu napunite hladnom vodom.
19. Nemojte da koristite oštećen ili slomljen bokal.
20. Ovaj uređaj nije namenjen za upotrebu od strane osoba (uključujući decu) sa smanjenim fizičkim, senzornim ili mentalnim sposobnostima ili manjkom iskustva i znanja, osim u slučaju kada ih prilikom upotrebe uređaja nadgledaju ili daju uputstva osobe odgovorne za njihovu bezbednost.

21. Decu treba nadzirati kako se ne bi igrala sa uređajem.

Sačuvajte ovo uputstvo za upotrebu na sigurnom mestu!

NAPOMENE U VEZI KRATKOG KABLA ZA STRUJU

- Kratak kabl smanjuje opasnost od mogućih nezgoda tako što je time onemogućeno saplitanje preko kabla.
- Ako Vam je potreban produžni kabl možete ga nabaviti u specijalizovanoj prodavnici.
- Ako koristite produžni kabl onda on mora biti predviđen najmanje za onu snagu kojom se uređaj napaja. Preopterećeni produžni kabl može da se toliko pregreje da može doći do opasnosti od požara. Zato kabl ne sme da se presavija niti da se gazi po njemu. Prilikom korišćenja produžnog kabla uvek imajte na umu da naročito deca mogu lako da se sapletu – u tom slučaju postavite kabl vodeći računa o tome.

UPOZNAJTE VAŠ APARAT ZA KAFU

(Proizvod može biti promenjen bez prethodnog obaveštenja) (vidi sl. A)

1. Prekidač za uključivanje (sa crvenom indikatorskom lampicom)
2. Prekidač za kafu/paru (sa crvenom indikatorskom lampicom zagrevanja)
3. Metalni levak (sa mrežicom)
4. Pokretni stalak za šolje
5. Posuda za ceđenje
6. Poklopac rezervoara za vodu
7. Odvojivi rezervoar za vodu
8. Dugme za biranje operacija
9. Cev za paru
10. Uređaj za paru

PRE PRVE UPOTREBE

Da biste osigurali da prva šolja kafe ima odličan ukus, trebalo bi da pre upotrebe operete aparat za kafu na sledeći način:

1. Sipajte vodu u rezervoar za vodu. Nivo vode ne sme prelaziti oznaku „MAX“ na rezervoaru. Zatim spustite poklopac rezervoara za vodu.

Napomena: Uređaj je opremljen odvojivim rezervoarom za vodu zarad lakšeg čišćenja. Možete prvo napuniti rezervoar za vodu, a onda staviti rezervoar u aparat.

2. Stavite čeličnu žicu u metalni levak (još nemojte stavljati kafu u čeličnu žicu). Vodite računa da cev levka nalegne na žleb u aparatu. Zatim postavite levak na

aparat na poziciju „INSERT“. Fiksirajte ga na aparat za kafu okretanjem u smeru suprotnom od kretanja kazaljki sata dok ne dođe u položaj „LOCK“.

3. Stavite šoljicu za ekspres-kafu na pokretni stalak za šolje. Vodite računa da dugme za biranje operacija bude na poziciji „O“.

Napomena: Uređaj nije opremljen šoljicama, zato molimo da koristite svoje.

4. Priključite aparat u strujnu utičnicu, pa uključite aparat tako što ćete pritisnuti prekidač za napajanje. Indikator napajanja će zasijati crveno. Aparat će početi da greje.
5. Pritisnite taster za kafu/paru na poziciju „O“, što je pozicija „☺“ i sačekajte trenutak, dok se indikatorska lampica zagrevanja ne uključi i ne pokaže da je zagrevanje završeno. Okrenite dugme za biranje operacija na poziciju „☺“. Voda će krenuti da teče.
6. Nakon jednog minuta, okrenite dugme za biranje operacija na poziciju „O“ da prekinete kuvanje. Možete prosuti vodu iz rezervoara i detaljno očistiti rezervoar i metalni levak sa mrežicom. Sad možete početi sa kuvanjem kafe.

Napomena: Prilikom prvog upumpavanja vode u aparat može se začuti malo buke. To je normalno jer uređaj izbacuje nagomilani vazduh. Nakon dvadesetak sekundi buka će prestati.

ZAGREVANJE

Da biste napravili dobru šolju vruće ekspres-kafe, preporučujemo vam da unapred zagrejete uređaj pre pravljenja kafe, uključujući i levak, čeličnu mrežicu i samu šoljicu. Na taj način, ukus kafe neće biti pod uticajem hladnih delova.

1. Uklonite odvojivi rezervoar za vodu i skinite poklopac. Napunite rezervoar, pri čemu nivo vode ne sme prelaziti oznaku „MAX“ u rezervoaru. Zatim propisno stavite rezervoar za vodu u aparat.
2. Stavite čeličnu žicu u metalni levak (bez kafe). Vodite računa da cev levka nalegne na žleb u aparatu. Zatim postavite levak na aparat na poziciju „INSERT“. Fiksirajte ga na aparat za kafu okretanjem u smeru suprotnom od kretanja kazaljki sata dok ne dođe u položaj „LOCK“.
3. Stavite šoljicu za ekspres-kafu na pokretni stalak za šolje.
4. Uključite aparat u naponsku mrežu. Vodite računa da dugme za biranje operacija bude na poziciji „O“.

5. Pritisnite prekidač za napajanje da biste uključili aparat. Indikator napajanja će zasijati. Aparat će početi da greje.
6. Pritisnite taster za kafu/paru na poziciju „O“, što je pozicija „☺“ i sačekajte trenutak, dok se indikatorska lampica zagrevanja ne uključi i ne pokaže da je zagrevanje završeno.

PRAVLJENJE EKSPRES-KAFE

1. Uklonite metalni levak okretanjem u pravcu kretanja kazaljki sata. Stavite metalnu mrežicu u metalni levak. Sipajte mlevenu kafu u metalnu mrežicu pomoću kašičice za merenje. Jedna kašičica mlevene kafe otprilike je dovoljna za jednu šoljicu kafe. Zatim, pritisnite mlevenu kafu pritskačem.
2. Stavite levak na aparat u poziciju „INSERT“ i otpustite ručicu. Fiksirajte ga na aparat za kafu okrenuvši ga u smeru suprotnom od kretanja kazaljki sata dok ne dođe u položaj „LOCK“.
3. Sipajte vruću vodu u šoljicu. Zatim, stavite vruću šoljicu za ekspres-kafu (vašu šoljicu) na pokretni stalak za šolje.
4. Za to vreme, uključite se indikatorska lampica zagrevanja. Okrenite dugme za biranje operacija na poziciju „☺“. Kafa će krenuti da teče.

Napomena: Tokom kuvanja kafe ili pravljenja pare normalno je da se crvena indikatorska lampica gasi. To samo znači da se grejač zagreva ne bi li održavao potrebnu temperaturu.

5. Trebalo bi da dugme za biranje operacija okrenete na poziciju „O“ kada istekne željena količina kafe ili boja kafe izbledi. Zatim, pritisnite prekidač za uključivanje na „O“. Crvena indikatorska lampica i indikatorska lampica zagrevanja će se isključiti. To znači da je aparat za kafu prestao da radi. Sada je vaša kafa spremna.

Napomena: Ne ostavljajte aparat za kafu bez nadzora tokom pravljenja kafe jer morate da rukujete njime!

6. Nakon spremanja kafe, možete skinuti metalni levak okretanjem u smeru kretanja kazaljki sata i prosuti ostatak kafe iz metalne mrežice.
7. Pustite ih da se sasvim ohlade, a onda ih isperite tekućom vodom.

PRAVLJENJE KAPUČINA

Kapućino se dobija kada šolju ekspres-kafe prelijete uparenim mlekom.

Napomena: Tokom pravljenja pare, metalni levak mora ostati na svom mestu.

Metod:

1. Prvo pripremite ekspres-kafu u skladu sa uputstvom PRAVLJENJE EKSPRES KAFE. Vodite računa da dugme za biranje operacija bude na poziciji „O“.
2. Pritisnite prekidač za kafu/paru na poziciju „-“ što je pozicija . Sačekajte dok se ne uključi indikatorska lampica zagrevanja.
3. Napunite šolju sa 100ml mleka za svaki kapučino koji želite da spremite. Preporučuje se da koristite punomasno mleko iz frižidera (nikako zagrejan!). -

Napomena: Kada birate veličinu šolje, preporučuje se da u prečniku ne bude manja od 70±5mm. Imajte na umu da se zapremina mleka prilikom zagrevanja uvećava dvaput. Zato vodite računa da je visina šolje dovoljna.

4. Potopite cev za paru u mleko otprilike 2cm. Zatim okrenite dugme za biranje operacije na poziciju . Para će krenuti da izlazi iz otvora za paru. Uparite mleko podižući šolju gore-dole.
5. Kada dostignete željenu količinu pene, okrenite dugme za biranje operacije na poziciju „O“.

Napomena: Odmah obrišite otvor za paru vlažnim sunderom, čim para bude prestala da se stvara, ali vodite računa da se ne izgorite!

6. Sipajte upareno mleko u pripremljenu ekspres-kafu i vaš kapučino je spreman. Zasladijte prema ukusu i, ako želite, pospite malo kakao-praha.
7. Isključite aparat tako što ćete pritisnuti prekidač za napajanje.



Napomena: Nakon pravljenja pare, preporučujemo da sačekate da se aparat za kafu ohladi najmanje 5 minuta pre nego što ponovo započnete pravljenje kafe. U suprotnom se može pojaviti ukus nagorele kafe u vašoj sledećoj ekspres-kafi.

PRAVLJENJE PARE ZA ZAGREVANJE TEČNOSTI ILI NAPITAKA

Cev za paru se može koristiti i za pravljenje toplih napitaka, kao što su topla čokolada ili čaj.

Metod:

1. Uklonite odvojivi rezervoar za vodu i skinite poklopac. Napunite rezervoar, pri čemu nivo vode ne sme prelaziti oznaku „MAX“ u rezervoaru. Zatim propisno stavite rezervoar za vodu u aparat.

2. Uključite aparat u naponsku mrežu. Uključite aparat pritiskom na prekidač za napajanje; indikator napajanja će zasijati.
3. Pritisnite prekidač za kafu/paru na poziciju „-“ što je pozicija . Sačekajte dok se ne uključi indikatorska lampica zagrevanja.
4. Zaronite cev za paru bez dodatka za uparivanje u tečnost koju želite da zagreje. Okrenite dugme za biranje operacija na poziciju .
5. Kada dostignete željenu temperaturu, okrenite dugme za biranje operacije na poziciju „O“.
6. Isključite aparat tako što ćete pritisnuti prekidač za napajanje.

FUNKCIJA AUTOMATSKOG ISKLJUČIVANJA

1. Aparat se automatski isključuje nakon 25 minuta bez aktivnosti.
2. Pumpa za vodu može neprekidno da radi najviše 3 minuta.

ČIŠĆENJE I ODRŽAVANJE

1. Isključite aparat iz naponske mreže i sačekajte da se potpuno ohladi pre nego što započnete čišćenje.
2. Kucište aparata za kafu redovno čistite blago vlažnom krpom. Rezervoar za vodu, posudu za ceđenje i pokretni stalak redovno perite i detaljno osušite pre vraćanja na aparat.



Napomena: Ne čistite alkoholom niti rastvaračem. Nikada ne potapajte kućište u vodu da bi ga očistili.

3. Odvojite metalni levak okretanjem u smeru kretanja kazaljki sata, izbacite ostatke kafe, a zatim ga operite deterdžentom i dobro isperite tekućom vodom.
4. Sve dodatke perite u vodi i detaljno osušite.

UKLANJANJE MINERALNIH NASLAGA

1. Da biste osigurali efikasan rad aparata za kafu i vrhunski ukus kafe, potrebno je da uklanjate mineralne naslage na svaka 2-3 meseca.
2. Napunite rezervoar vodom i rastvaračem kamenca do oznake „MAX“ (odnos vode i rastvarača treba biti 4:1, osim ako proizvođač rastvarača nije drugačije naveo). Molimo da koristite isključivo „rastvarač za kućnu upotrebu“. Umesto rastvarača možete koristiti i limunsku

kiselinu (može se nabaviti u apoteci, na sto delova vode sipati tri dela limunske kiseline).

3. Prema programu zagrevanja, stavite metalni levak (bez kafe u njemu) i bokal na njihova mesta. Zagrejte vodu u skladu sa odeljkom ZAGREVANJE.
4. Pritisnite prekidač za uključivanje na poziciju „-“ što je pozicija „ON“. Upaliće se indikatorska lampica. Aparat će početi da se zagreva.
5. Pritisnite taster za kafu/paru na poziciju „O“, što je pozicija  i sačekajte trenutak, dok se indikatorska lampica zagrevanja ne uključi i ne pokaže da je zagrevanje završeno.
6. Okrenite dugme za biranje operacija na poziciju  i napravite dve šolje kafe (oko 0,5dl) Zatim ga okrenite na poziciju „O“.
7. Pritisnite prekidač za kafu/paru na poziciju „-“ što je pozicija . Sačekajte dok se

ne uključi indikatorska lampica zagrevanja. Okrenite dugme za biranje operacija na poziciju  i pravite paru tokom 2 minuta. Zatim, okrenite dugme za biranje operacija na poziciju „O“ da prekinete pravljenje pare. Pritisnite prekidač za uključivanje na poziciju „O“ da prekinete rad aparata. Ostavite rastvarač u aparatu na 15 minuta.

8. Ponovo uključite aparat i ponovite korake od 4 do 7 najmanje 3 puta.
9. Zatim pokrenite postupak kuvanja kafa (bez kafe) sa vodom iz slavine napunjenom do oznake „MAX“. Ponovite korake od 4 do 7 najmanje 3 puta. (U ovom slučaju nije potrebno čekati 15 minuta nakon koraka br. 7.) Zatim nastavite da kuvate dok nepotrošite svu vodu iz rezervoara.

REŠAVANJE PROBLEMA

Simptom	Uzrok	Korekcije
Voda curi sa dna aparata za kafu.	Ima previše vode u posudi za ceđenje.	Molimo ispraznite posudu za ceđenje.
	Aparat za kafu ne radi.	Molimo da kontaktirajte autorizovani servis radi opravke.
U ekspres-kafi se oseća kiselkast ukus (nalik sirčetu).	Aparat nije lepo očišćen nakon čišćenja mineralnih naslaga.	Nekoliko puta očistite aparat za kafu u skladu sa odeljkom PRE PRVE UPOTREBE.
	Mlevena kafa se dugo nalazila na toplom i vlažnom mestu. Mlevena kafa se pokvarila.	Molimo da upotrebite svežu mlevenu kafu i da je čuvate na hladnom i suvom mestu. Nakon otvaranja pakovanja mlevene kafe, dobro ga zatvorite i držite ga u frižideru da bi kafa ostala sveža.
Aparat za kafu ne radi.	Utičak nije dobro priključen u utičnicu.	Propisno uključite strujni kabl u utičnicu. Ako uređaj i dalje ne radi, molimo vas da kontaktirate autorizovani servis radi opravke.
Para ne pravi penu.	Indikator zagrevanja nije upaljen.	Tek pošto indikator zagrevanja bude upaljen, para se može koristiti za pravljenje pene.
	Šolja je prevelika ili njen oblik ne odgovara.	Upotrebite visoku i usku šolju.
		Upotrebite punomasno ili polumasno mleko.

Ne rasklapajte aparat sami ako ne nađete rešenje problema. Bolje kontaktirajte autorizovani servisni centar.

Ekološko odlaganje otpada: Možete pomoći zaštiti okoline! Molimo ne zaboravite da poštuju lokalnu regulativu. Odnosite pokvarenu električnu opremu u odgovarajući centar za odlaganje otpada.

ESPRESSO AUTOMĀTS

Pirms ierīces lietošanas uzmanīgi izlasiet šo rokasgrāmatu un saglabājiet to turpmākai uzzīņai.

SVARĪGI DROŠĪBAS NORĀDĪJUMI

Lietojot elektroierīces, ik reizi vajadzētu ievērot pamata drošības noteikumus, ieskaitot arī tālāk minētos, lai novērstu iespējamus draudus lietotāja veselībai:

1. Rūpīgi izlasiet lietošanas pamācību.
2. Nepieskarieties karstām virsmām.
3. Neiegremdējiet ne vadu, ne ierīci ūdenī vai citā šķidrumā.
4. Ierīce nav piemērota lietošanai bērniem, tādēļ lietojiet to bērniem nepieejamā vietā.
5. Pirms tīrīšanas ierīci atvienot no strāvas un ļaut tai atdzist.
6. Ja vads vai ierīce ir bojāta, remontu veiciet pie zinoša speciālista.
7. Nelietot ierīci ārpus telpām.
8. Neatstāt vadu karājamies.
9. Automātu nenovietot elektriskās plīts, gāzes liesmu vai cepeškrāns tuvumā.
10. Ierīci vienmēr vispirms izslēgt un tad atvienot no strāvas avota.
11. Automātu izmantot tikai paredzētajam nolūkam.
12. Espresso automātu novietot uz cietas, līdzenas virsmas.
13. Pirms ieslēdzat automātu, pārliedcinieties, ka ūdens rezervuāra vāks ir kārtīgi noslēgts.
14. Vāku atvērt tikai pēc tam, kad garaiņi ir izplūduši.
15. **BRĪDINĀJUMS:** nemēģiniet ierīci labot pats/pati! Dariet to tikai pie speciālista.
16. Tiklīdz ierīce ieslēgta, novietojiet tukšu tasi uz karafes plātnes, lai iztek atlikušais ūdens.
17. Neaiztieciat automātu, ja tas ir ieslēgts.
18. Pirms ieslēdzat automātu, piepildiet ūdens rezervuāru ar aukstu ūdeni.
19. Neizmantojiet bojātu vai saplīsušu karafi.
20. Šī ierīce nav paredzēta tādiem cilvēkiem (tai sk. bērniem), kam ir pazeminātas fiziskās, sensorās vai prāta spējas, kā arī pieredzes vai zināšanu trūkums, izņemot gadījumus, kad viņus pieskata vai par ierīces lietošanu instruē cilvēks, kas atbild par viņu drošību.
21. Bērņus jāuzrauga, lai viņi nespēlētos ar ierīci.

Paglabājiet ierīces lietošanas pamācību drošā vietā!

NORĀDĪJUMI PAR ĪSO STRĀVAS VADU

- Īss vads samazina iespējama nelaimes gadījuma briesmas tādējādi, ka aiz tā nav iespējams paklupt.
- Ja Jums ievajažas pagarinātāju, to iespējams iegādāties specializētā veikalā.
- Ja izmantojat pagarinātāju, tam vajadzētu sniegties vismaz līdz ierīces vadam. Pārslogots pagarinātājs var sakarst tiktāl, ka iespējama aizdegšanās. Turklāt, vads nedrīkst tikt pārlauzts un uz tā nedrīkst kāpt. Un vienmēr, kad lietojat pagarinātāju, padomājiet par to, ka bērni aiz tā viegli var paklupt – šādā gadījumā vadu novietojiet atbilstoši rūpīgi.

IEPAZĪSTIET SAVU KAFIJAS AUTOMĀTU

(Produktā var tikt veiktas izmaiņas bez iepriekšēja paziņojuma) (Sk. A. att.)

1. Jaudas slēdzis (ar sarkanu jaudas indikatoru)
2. Kafijas/tvaika slēdzis (ar sarkanu gatavības indikatoru)
3. Metāla piltuve (ar sietu iekšpusē)
4. Noņemams tasiņu paliktņš
5. Pilienu savākšanas trauks
6. Ūdens tvertnes vāks
7. Atdalāma ūdens tvertne
8. Darbību poga
9. Tvaika caurule
10. Putu ierīce

PIRMS LIETOŠANAS

Lai nodrošinātu teicamu garšu pirmajai kafijas tasītei, izskalojiet kafijas automātu ar ūdeni atbilstoši zemāk dotajiem norādījumiem.

1. Ielejiet ūdeni tam paredzētajā tvertnē, ūdens līmenim nepārsniedzot atzīmi „MAX”. Pēc tam aizveriet ūdens tvertnes vāku.

Piezīme. Ierīce ir aprīkota ar atdalāmu tvertni, kas atvieglo tīrīšanu. Jūs varat vispirms piepildīt tvertni ar ūdeni un pēc tam uzstādīt tvertni ierīcē.

2. Ievietojiet tērauda sietu metāla piltuvē (bez kafijas tērauda sietā). Pārliedcinieties, ka caurule piltuvē sakrīt ar gropi ierīcē. Pēc tam ievietojiet piltuvi ierīcē no pozīcijas „INSERT” un varēsiet to cieši nostiprināt kafijas automātā, pagriežot pretēji pulksteņa rādītāju virzienam, līdz tā atrodas pozīcijā „LOCK”.
3. Novietojiet kafijas automāta tasīti (savu tasīti) uz noņemamā tasiņu paliktņa.

Pārliedcinieties, ka darbību poga atrodas „O” pozīcijā.

Piezīme. Ierīce nav aprīkota ar liela tilpuma krūzi. Lūdzu, izmantojiet savu krūzi vai kafijas tasīti.

4. Lai izveidotu savienojumu ar barošanas avotu un ieslēgtu ierīci, nospiediet barošanas slēdzi. Barošanas indikators iedegas sarkanā krāsā. Ierīce sāks uzsilt.
5. Pagrieziet kafijas/tvaika pogu „O” pozīcijā, kas ir “☺” pozīcija. Uzgaidiet mirkli, līdz iedegas gatavības indikators. Tas parāda, ka iepriekšēja uzsildīšana ir pabeigta. Pagrieziet darbību pogu “☺” pozīcijā. Sāks tecēt ūdens.
6. Pēc aptuveni vienas minūtes pagrieziet darbību pogu „O” pozīcijā, lai apturētu ierīces darbību. Varat izliet ūdeni no tvertnes, pēc tam rūpīgi iztīrīt. Tagad varat sākt gatavot kafiju.

Piezīme. Pirmo reizi sūknējot ūdeni, var būt dzirdams troksnis. Tas ir normāli – ierīce izlaiž tajā esošo gaisu. Pēc aptuveni 20 sekundēm troksnis pazudīs.

IEPRIEKŠĒJA UZSILDĪŠANA

Lai pagatavotu tasīti labas, karstas espresso kafijas, iesakām pirms kafijas gatavošanas uzsildīt ierīci, tai skaitā piltuvi, tērauda sietu un tasīti, lai aukstās daļas neietekmētu kafijas kvalitāti.

1. Noņemiet atdalāmo tvertni un atveriet tvertnes vāku, lai piepildītu to ar ūdeni. Ūdens līmenis tvertnē nedrīkst pārsniegt atzīmi „MAX”. Pēc tam atbilstoši ievietojiet tvertni ierīcē.
2. Uzstādiet tērauda sietu metāla piltuvē (bez kafijas). Pārliedcinieties, ka caurule piltuvē sakrīt ar gropi ierīcē. Pēc tam ievietojiet piltuvi ierīcē no „INSERT” pozīcijas un jūs varēsiet to cieši nostiprināt kafijas automātā, pagriežot pretēji pulksteņa rādītāju virzienam, līdz tā atrodas pozīcijā „LOCK”.
3. Novietojiet kafijas automāta tasīti (savu tasīti) uz noņemamā tasiņu paliktņa.
4. Pieslēdziet ierīci strāvas avotam. Pārliedcinieties, ka darbību poga atrodas „O” pozīcijā.
5. Nospiediet barošanas pogu, lai ieslēgtu ierīci. Barošanas indikators iedegas. Ierīce sāks uzsilt.
6. Pagrieziet kafijas/tvaika pogu „O” pozīcijā, kas ir “☺” pozīcija. Uzgaidiet mirkli, līdz iedegas gatavības indikators. Tas parāda, ka iepriekšēja uzsildīšana ir pabeigta

ESPRESSO PAGATAVOŠANA

1. Noņemiet metāla piltuvi, pagriežot to pulksteņa rādītāju kustības virzienā. Ievietojiet tērauda sietu metāla piltuvē. Ar mērkaroti ielieciet kafiju tērauda sietā. Izmantojot karoti kafijas, varēsiet pagatavot aptuveni vienu tasīti izcilas kafijas. Pēc tam ar stampu saspiediet malto kafiju.
2. Ievietojiet piltuvi ierīcē no „INSERT” pozīcijas un atlaidiet spiedpogu. Tagad varēsiet to cieši nostiprināt kafijas automātā, pagriežot pretēji pulksteņa rādītāju virzienam, līdz tā atrodas pozīcijā „LOCK”.
3. Ielejiet tasītē karsto ūdeni. Pēc tam novietojiet karsto tasīti (savu tasīti) uz noņemamā tasiņu paliktņa.
4. Kad gatavības indikators ir izgaismots, pagrieziet darbību pogu “☺” pozīcijā. Sāks tecēt kafija.

Piezīme. Kafijas gatavošanas vai tvaika radīšanas laikā ir normāli, ka sarkanais indikators izdziest. Tas nozīmē, ka darbojas sildītājs, lai uzturētu temperatūru standarta diapazonā.

5. Pagrieziet darbību pogu „O” pozīcijā, kad esat ieguvis vēlamo kafiju vai kafijas krāsa acīmredzami mainās uz vājas kafijas krāsu. Pēc tam nospiediet jaudas slēdzi „O” pozīcijā. Jaudas indikators un gatavības indikators izslēgsies, un kafijas automāts beigs darboties. Tagad jūsu kafija ir gatava.

BRĪDINĀJUMS! Kafijas pagatavošanas laikā neatstājiet kafijas automātu bez uzmanības, jo reizēm ir nepieciešamas manuālas darbības.

6. Pēc kafijas pagatavošanas varat izņemt metāla piltuvi, pagriežot to pulksteņa rādītāju kustības virzienā. Pēc tam izņemiet metāla sietu ar kafijas atlikumiem, nospiežot spiedpogu.
7. Ļaujiet ierīces daļām pilnībā atdzist. Pēc tam noskalojiet tekošā ūdeni.

KAPUČĪNO PAGATAVOŠANA

Kapučīno iegūsiet, papildinot espresso tasi ar uzputotu pienu.

Piezīme. Tvaika radīšanas laikā metāla piltuvei jābūt uzstādītai savā vietā.

Metode.

1. Vispirms pagatavojiet espresso, izmantojot pietiekami lielu trauku atbilstoši sadaļā „Espresso pagatavošana” rakstītajam. Pārliedcinieties, ka darbību poga ir „O” pozīcijā.

- Pagrieziet kafijas/tvaika slēdzi „-” pozīcijā, kas ir pozīcija . Uzgaidiet, līdz iedegas gatavības indikators.
- Piepildiet krūzi ar aptuveni 100 gramiem piena katrai kapučīno tasei. Iesakām izmantot pilnpienu ledusskapja temperatūrā (nevis karstu!).

Piezīme. Izvēloties krūzes izmēru, ieteicamais diametrs ir ne mazāk kā 70±5mm, un atcerieties, ka piena apjoms palielināsies 2 reizes. Pārliecinieties, ka krūze ir pietiekami augsta.

- Ievietojiet putošanas ierīci pienā aptuveni 2cm, pēc tam pagrieziet darbību pogu pozīcijā. No tvaika atveres izdalīsies tvaiks. Putojiet pienu, kustinot trauku augšup un lejup.
- Kad vēlamais rezultāts ir iegūts, varat pagriezt darbību pogu „O” pozīcijā.

Piezīme. Tīriet tvaika atveri ar mitru sūkli nekavējoties pēc tvaika veidošanas. Esiet uzmanīgs, lai nesavainotos.

- Uzlejiet uzputoto pienu pagatavotajam espresso, un kapučīno ir gatavs. Saldiniet atbilstoši vēlamajai garšai, un, ja vēlaties, pārkaisiet putas ar kakao pulveri.
- Nospiediet barošanas pogu, lai izslēgtu ierīci.

Piezīme. Pēc tvaika radīšanas iesakām ļaut kafijas automātam atdzist vismaz 5 minūtes pirms nākamās gatavošanas. Pretējā gadījumā espresso kafijai var būt piedeguma smaka.

TVAIKA RADĪŠANA KARSTIEM DZĒRIENIEM

Tvaika caurulīte ir izmantojama, lai pagatavotu karstos dzērienus, piemēram, karsto šokolādi, ūdeni vai tēju.

Metode.

- Noņemiet atdalāmo tvertni un atveriet tvertnes vāku, lai piepildītu to ar ūdeni. Ūdens līmenis tvertnē nedrīkst pārsniegt atzīmi „MAX”. Pēc tam atbilstoši ievietojiet tvertni ierīcē.
- Pieslēdziet ierīci strāvas avotam. Nospiediet barošanas slēdzi, lai ieslēgtu ierīci. Barošanas indikators iedegas.
- Pagrieziet kafijas/tvaika slēdzi „-” pozīcijā, kas ir pozīcija . Uzgaidiet, līdz iedegas gatavības indikators.
- Iegremdējiet tvaika caurulīti bez putu ierīces uzdeva šķīdumā, kas jāuzputo. Pagrieziet darbību pogu pozīcijā.

- Kad vajadzīgā temperatūra ir sasniegta, varat pagriezt darbību pogu „O” pozīcijā.
- Nospiediet barošanas pogu, lai izslēgtu ierīci.

AUTOMĀTISKAS IZSLĒGŠANĀS FUNKCIJA

- Ierīce automātiski izslēgsies pēc 25 minūšu dīkstāves.
- Ūdens sūknis var darboties bez pārtraukuma 3 minūtes.

TĪRĪŠANA UN APKOPE

- Atvienojiet strāvas avotu un ļaujiet kafijas automātam pirms tīrīšanas pilnībā atdzist.
- Kafijas automāta korpusu bieži tīriet ar mitrumizturīgu sūkli, bet ūdens tvertni, pilienu savākšanas trauku un noņemamo paliktni tīriet regulāri un nožāvējiet.

Piezīme. Tīrīšanai neizmantojiet alkoholu vai šķīdinātāju. Nekad neiemērciet ierīces korpusu ūdenī ar mērķi to nomazgāt.

- Noņemiet metāla piltuvi, pagriežot to pulksteņa rādītāju kustības virzienā, atbrīvojoties no iekšienē palikušajiem kafijas atlikumiem. Pēc tam varat tīrīt to ar tīrīšanas līdzekli, bet beigās noskalojiet ar tīru ūdeni.
- Visus papildpiederumus mazgājiet ūdenī un rūpīgi nožāvējiet.

MINERĀLU NOSĒDUMU TĪRĪŠANA

- Lai nodrošinātu, ka jūsu kafijas automāts darbojas efektīvi, iekšējā cauruļvadu sistēma ir tīra un kafijas kvalitāte ir teicama, ik pēc 2-3 mēnešiem notīriet minerālu nosēdumus.
- Piepildiet tvertni ar ūdeni un atkaļķošanas līdzekli līdz atzīmei „MAX” (ūdens un atkaļķošanas līdzekļa attiecība ir 4:1, precīzu informāciju skatiet atkaļķošanas līdzekļa instrukcijā. Lūdzu, izmantojiet “sadzīves atkaļķošanas līdzekli”. Atkaļķošanas līdzekļa vietā varat izmantot citronskābi (nopērkama aptiekās vai saimniecības preču veikalos) ar ūdens un citronskābes attiecību 100:3).
- Atbilstoši iepriekšējās uzsildīšanas programmai novietojiet metāla piltuvi (bez kafijas tajā) un krūzi savā vietā. Uzsildiet ūdeni, izmantojot iepriekšējās uzsildīšanas režīmu.
- Nospiediet jaudas slēdzi „-” pozīcijā, kas ir „ON” pozīcija. Jaudas indikators tiks izgaismots. Ierīce sāks sildīšanu.

- Pagrieziet kafijas/tvaika slēdzi „O” pozīcijā, kas ir pozīcija. Uzgaidiet, līdz iedegas gatavības indikators, kas norāda, ka uzsildīšana ir pabeigta..
- Pagrieziet darbību pogu pozīcijā un pagatavojiet divas tasītes kafijas (aptuveni 59ml (2 Oz)). Pēc tam pagrieziet to „O” pozīcijā.
- Pagrieziet kafijas/tvaika slēdzi „-” pozīcijā, kas ir pozīcija. Uzgaidiet, līdz iedegas gatavības indikators. Pagrieziet darbību pogu pozīcijā un 2 minūtes radiet tvaiku, pēc tam pagrieziet darbību pogu „O” pozīcijā, lai beigtu radīt tvaiku.

Nospiediet jaudas slēdzi „O” pozīcijā, lai apstādinātu ierīci nekavējoties. Atstājiet atkaļķošanas līdzekli ierīcē uz vismaz 15 minūtēm.

- Ieslēdziet ierīci no jauna un atkārtojiet soļus 4-7 vismaz 3 reizes.
- Izmantojiet kafijas pagatavošanas režīmu (bez kafijas) ar krāna ūdeni līdz atzīmei „MAX”, atkārtojiet soļus 4-7 trīs reizes (7. solī nav nepieciešams gaidīt 15 minūtes), līdz tvertnē vairs nav ūdens.

PROBLĒMU NOVĒRŠANA

Pazīme	Iemesls	Koriģējošā darbība
No kafijas automāta apakšējās daļas tek ūdens.	Pilienu savākšanas traukā ir daudz ūdens.	Iztukšojiet pilienu savākšanas trauku.
	Kafijas automāts darbojas nepareizi.	Sazinieties ar pilnvarotu apkopes centru, lai salabotu ierīci.
Espresso kafijai ir skāba (etiķa) piegarša.	Minerālu nosēdumu tīrīšana nav pareizi veikta.	Vairākas reizes veiciet kafijas automāta tīrīšanu saskaņā ar sadaļu „Pirms lietošanas” aprakstīto.
	Kafija ilgu laiku tikusi uzglabāta karstā, mitrā vietā. Tā ir sabojājusies.	Izmantojiet svaigu kafiju vai uzglabājiet nelietotu kafiju vēsā un sausā vietā. Pēc kafijas iepakojuma atvēršanas noslēdziet to cieši un glabājiet ledusskapī, lai tā nezaudētu svaigumu.
Kafijas automāts nedarbojas.	Kontaktdakša nav pareizi iesprausta kontaktlīgdzā.	Iespraudiet kontaktdakšu kontaktlīgdzā pareizi. Ja ierīce joprojām nedarbojas, sazinieties ar pilnvarotu apkopes centru, lai salabotu ierīci.
Nav iespējams veikt putošanu, izmantojot tvaiku.	Gatavības indikators nav izgaismots.	Tvaiku putošanai var izmantot tikai pēc tam, kad ir izgaismots gatavības indikators.
	Trauks ir pārāk liels vai neatbilstošas formas.	Izmantojiet augstu un šauru krūzi.
	Tiek izmantots vājiens.	Izmantojiet pilnpienu vai daļēji nokrejotu pienu.

Ja problēmas cēlonis netiek atrasts, neizjauciet ierīci. Sazinieties ar pilnvarota apkopes centra pārstāvjiem.

Videi draudzīga atbrīvošanās no ierīces

Jūs varat palīdzēt saudzēt vidi!

Lūdzu, ievērojiet vietējo valsts likumdošanu, nogādājiet nedarbojošos elektrisko aprīkojumu piemērotā atkritumu savākšanas centrā.

„ESPRESSO“ KAVAVIRĖ

Prieš naudodami įrenginį, atidžiai perskaitykite šį vadovą ir saugokite, kad, prireikus, vėl galėtumėte paskaityti.

SVARBŪS SAUGOS NURODYMAI

Norėdami išvengti galimų žmonių sužalojimų, prieš naudodami elektros prietaisus, imkitės šių pagrindinių saugos priemonių:

1. Atidžiai perskaitykite naudojimo instrukciją.
2. Nelieskite įkaitusių paviršių.
3. Nemerškite maitinimo kabelio ir paties prietaiso į vandenį ir kitus skysčius.
4. Prietaisas nepritaikytas naudoti vaikams, todėl saugokite jį nuo vaikų.
5. Prieš valydami prietaisą, išjunkite jį iš elektros tinklo ir palaukite, kol atvės.
6. Pažeidus kabelį arba prietaisą, perduokite jį remontuoti kvalifikuotam specialistui.
7. Nenaudokite prietaiso atviroje vietoje.
8. Nekabinkite maitinimo kabelio.
9. Nelaikykite kavavirės prie elektrinės ar dujinės viryklės arba orkaitės.
10. Prietaisą iš pradžių išjunkite ir tik po to ištraukite tinklo kištuką.
11. Kavavirę naudokite tik pagal jos paskirtį.
12. „Espresso“ kavavirę laikykite ant tvirto ir lygaus pagrindo.
13. Prieš įjungdami kavavirę, įsitinkite, kad tinkamai uždarytas vandens kameros dangtis.
14. Dangtį atidarykite tik išėsus garams.
15. **ĮSPĖJIMAS:** Remontuoti prietaisą patikėkite tik kvalifikuotam specialistui, neremontuokite patys.
16. Įjungę prietaisą, ant ištekėjimo plokštelės padėkite puodelį vandeniui subėgti.
17. Nelieskite įjungtos kavavirės.
18. Prieš įjungdami kavavirę, pripilkite šalto vandens.
19. Nenaudokite pažeistų indų.
20. Šį įrenginį draudžiama naudoti žmonėms (įskaitant vaikus), turintiems fizinę, jutiminę ar protinę negalią arba patirties ir žinių neturintiems asmenims, nebent juos prižiūri arba nurodo, kaip naudotis įrenginiu, už jų saugumą atsakingas asmuo.
21. Vaikai turi būti prižiūrimi, siekiant užtikrinti, kad jie nežaistų su prietaisais.

Naudojimo instrukciją laikykite saugioje vietoje!

PASTABOS DĖL TRUMPO MAITINIMO KABELIO

- Trumpas maitinimo kabelis apsaugo nuo nelaimingų atsitikimų, nes už jo negalima užkliūti.
- Jei Jums reikalingas ilgintuvas, jį galite įsigyti buities prekių parduotuvėje.
- Naudojamas ilgintuvas turėtų būti pritaikytas maitinamam prietaisui. Dėl perkrovos kabelis gali įkaisti tiek, kad sukeltų gaisrą. Be to, nesulenkite kabelio ir neminkite ant jo. Visada prisiminkite, kad už ilgintuvo labai lengvai gali užkliūti bėgantys vaikai, todėl ilgintuvą tieskite ypač kruopščiai.

KAVOS VIRIMO APARATO SUDĖTIS

(Gaminys gali būti keičiamas iš anksto neįspėjus) (žr. A pav.)

1. Maitinimo jungiklis (su raudona maitinimo signaline lempute)
2. Kavos/garų jungiklis (su raudona paruošimo signaline lempute)
3. Metalinis kaušelis (su tinkleliu)
4. Nuimamas puodelio padėklas
5. Nuolašų padėklas
6. Vandens talpos dangtis
7. Nuimama vandens talpa
8. Reguliavimo rankenėlė
9. Garų vamzdelis
10. Putų plakimo įrenginys

PRIEŠ NAUDOJANT PIRMĄ KARTĄ

Kad pirmas puodelis kavos būtų puikaus skonio, kavos virimo įrenginį reikia perskalauti vandeniu:

1. Į vandens talpą įpilkite vandens. Jo lygis neturi viršyti MAX žymos talpoje. Uždenkite talpos dangtį.

Pastaba: įrenginio vandens talpa yra nuimama, kad būtų lengva valyti. Galite pirma pripilti talpą, o paskui įtaisyti ją į įrenginį.

2. Metalinį tinklėlį įdėkite į metalinį kaušelį (be kavos). Kaušelio vamzdelis turi lygiuotis su įrenginio griovelio. Kaušelį įstumkite į įrenginį INSERT (ikišti) padėtyje, paskui tvirtai jį užfiksuokite įrenginyje sukdami prieš laikrodžio rodyklę iki LOCK (užfiksuoti) padėties.
3. Ant nuimamo puodelio padėklo uždėkite espresso puodelį (savo puodelį). Reguliavimo rankenėlė turi būti pasukta į „O“ padėtį.

Pastaba: komplekte nėra ąsočio ar kavos puodelio, naudokite savo ąsočių arba puodelių.

4. Norėdami prijungti prie maitinimo šaltinio, paspauskite įjungimo mygtuką ir įjunkite įrenginį. Maitinimo indikatorius nušvinta raudonai. Įrenginys pradės šildyti.
5. Kavos/garų mygtuką paspauskite į „O“ padėtį, kuri yra „☺“ padėtis, ir truputį palaukite, kol užsidegs paruošimo signalinė lemputė, rodanti, kad išankstinis kaitinimas baigtas. Reguliavimo rankenėlę pasukite į „☺“ padėtį. Vanduo pradeda bėgti.
6. Maždaug po minutės reguliavimo rankenėlę pasukite į „O“ padėtį, kad išjungtumėte gaminimą. Iš talpos išpilkite vandenį ir viską gerai išvalykite. Dabar galite pradėti gaminti kavą.

Pastaba: pirmą kartą pumpuojant vandenį gali girdėtis triukšmas. Tai normalu: iš įrenginio pašalinama oras. Maždaug po 20 sekundžių triukšmas nutyla.

IŠANKSTINIS KAITINIMAS

Norint padaryti puodelį geros espresso kavos, rekomenduojame prieš darant kavą pakaitinti aparatą, įskaitant kaušelį, metalinį tinklėlį ir puodelį, kad šaltos dalys neturėtų poveikio kavos skoniui ir aromatai.

1. Nuimkite nuimamą vandens talpą ir pripilkite norimo vandens, kurio lygis neturi viršyti MAX žymės talpoje. Paskui talpą tinkamai įdėkite į aparatą.
2. Metalinį tinklėlį įdėkite į metalinį kaušelį (be maltos kavos). Kaušelio vamzdelis turi lygiuotis su įrenginio griovelio. Kaušelį įstumkite į įrenginį INSERT (ikišti) padėtyje, paskui tvirtai jį užfiksuokite įrenginyje sukdami prieš laikrodžio rodyklę iki LOCK (užfiksuoti) padėties.
3. Ant nuimamo puodelio padėklo uždėkite espresso puodelį (savo puodelį).
4. Įrenginį prijunkite prie maitinimo šaltinio. Reguliavimo rankenėlė turi būti pasukta į „O“ padėtį.
5. Paspauskite maitinimo jungiklį, kad įjungtumėte įrenginį. Maitinimo indikatorius nušvinta. Įrenginys pradės šildyti.
6. Kavos/garų mygtuką paspauskite į „O“ padėtį, kuri yra „☺“ padėtis, ir truputį palaukite, kol užsidegs paruošimo signalinė lemputė, rodanti, kad išankstinis kaitinimas baigtas.

ESPRESSO KAVOS VIRIMAS

1. Metalinį kaušelį nuimkite pasukę jį pagal laikrodžio rodyklę, į jį įdėkite metalinį tinklėlį. Matavimo šaukšteliu įdėkite maltos

kavos į metalinį tinklėlį (iš vieno šaukštelio galima pagaminti puodelį puikios kokybės kavos), paskui grūstuvu gerai suspauskite maltą kavą.

2. Kaušelį įstatykite į aparatą INSERT padėtyje ir atleiskite spaudimo svirtelę. Užfiksuokite juos aparate sukdami pagal laikrodžio rodyklę tol, kol bus LOCK padėtyje.
3. Iš puodelio išpilkite karštą vandenį. Paskui karštą puodelį (savo puodelį) pastatykite ant nuimamo puodelių padėklo.
4. Pradėjus šviesti raudonai signalinei lemputei, reguliavimo rankenėlę pasukite į „☺“ padėtį. Kava pradeda bėgti.

Pastaba: normalu, kad kavos arba garų gaminimo metu raudona signalinė lemputė užgęsta: tai reiškia, jog kaitintuvas kaitina, kad būtų palaikoma reikiama temperatūra.

5. Kai pagaminata norimą kavą arba kavos spalva akivaizdžiai šiek tiek pasikeičia, reguliavimo rankenėlę pasukite į padėtį „O“, maitinimo jungiklį paspauskite į „O“ jungiklį: maitinimo ir paruošimo signalinės lemputės užgęsta, o kavos virimo aparatas nustoja veikti – kava pagaminta..

ĮSPĖJIMAS: kavos gaminimo metu aparato nepalikite be priežiūros, nes kartais jį reikia valdyti rankiniu būdu!

6. Baigę virti kavą, metalinį kaušelį galite išimti pasukdami jį prieš laikrodžio rodyklę. Kavos tirščius iškratykite, paspausdami metalinio tinklelio spaudimo svirtelę.
7. Leiskite jiems visiškai atvėsti ir nuplaukite tekančiu vandeniu.

KAPUČINO KAVOS VIRIMAS

Kapučino kava pagaminama, kai espresso kavos paviršius padengiamas plakto pieno puta.

Pastaba: gaminant garus, metalinis kaušelis turi būti įtaisytas jam skirtoje padėtyje.

Gamybos būdas

1. Pirmą paruoškite espresso kavą pakankamai dideliame puodelyje, vadovaukitės dalies „ESPRESSO KAVOS VIRIMAS“ nurodymais. Reguliavimo rankenėlė turi būti nustatyta į padėtį „O“.
2. Kavos/garų jungtuką nustatykite į „☺“ padėtį, kuri yra „☺“ padėtis, ir palaukite, kol pradės šviesti paruošimo signalinė lemputė.
3. Į ąsočių įpilkite apie 100 gramų pieno vienam kapučino kavos puodeliui paruošti. Rekomenduojama naudoti šaldytuvo

temperatūros (ne karšta!) nenugriebtą pieną.

Pastaba: renkantis ašocio dydį, rekomenduojama, kad jo skersmuo būtų ne mažesnis kaip 70±5mm, ir turėtų omenyje, kad pieno kiekis padidėja du kartus, todėl ašotis turi būti pakankamai aukštas.

4. Putų gaminimo įrenginį įkiškite į pieną maždaug du centimetrus, reguliavimo rankenėlę pasukite į „☞“ padėtį. Iš garų išleidimo angos pradės veržtis garai. Plakite pieną, indą sukdami iš viršaus į apačią.

5. Pasiekę reikiamą tikslą, reguliavimo rankenėlę pasukite į „O“ padėtį.

Pastaba: garų išleidimo angą valykite drėgna kempinėle tuoj pat, kai tik baigiate leisti garus, tačiau saugokitės, kad nenusidegintumėte!

6. Plaktą pieną užpilkite ant paruoštos espresso kavos: kapučino kava paruošta. Pasaldinkite pagal skonį ir, jei norite, ant putų užbarstykite truputį kakavos miltelių.

7. Paspauskite maitinimo jungiklį, kad išjungtumėte įrenginį.

Pastaba: baigus gaminti garus, rekomenduojama aparatui leisti atvėsti bent 5 minutes prieš vėl gaminant kavą. Kitaip espresso kavoje gali atsirasti degusių kvapas.

GARŲ GAMINIMAS KARŠTIEMS SKYSČIAMS ARBA GĖRIMAMS

Garų vamzdelį galima naudoti karšties gėrimams, kaip antai skystas šokoladas, vanduo arba arbata, ruošti.

Gamybos būdas

1. Nuimkite nuimamą vandens talpą ir pripilkite norimo vandens, kurio lygis neturi viršyti MAX žymės talpoje. Paskui talpą tinkamai įtaisykite į aparatą.
2. Įrenginį prijunkite prie maitinimo šaltinio. Paspauskite maitinimo jungiklį, kad įjungtumėte įrenginį, maitinimo indikatorius nušvinta.
3. Kavos/garų jungtuką nustatykite į „–“ padėtį, kuri yra „☞“ padėtis, ir palaukite, kol pradės šviesti paruošimo signalinė lemputė.
4. Garų vamzdelį be garų gamybos įrenginio įmerkite į skystį, kurį rengiatės kaitinti, arba į plaktą pieną. Reguliavimo rankenėlę pasukite į „☞“ padėtį.
5. Pasiekę reikiamą temperatūrą, reguliavimo rankenėlę pasukite į „O“ padėtį.
6. Paspauskite maitinimo jungiklį, kad išjungtumėte įrenginį.

AUTOMATINIO MAITINIMO IŠJUNGIMO FUNKCIJA

1. Įrenginys išsijungs automatiškai, jei nebus naudojamas 25 minutes.
2. Vandens siurblys nuolat gali dirbti tik 3 minutes.

VALYMAS IR PRIEŽIŪRA

1. Prieš valydami, atjunkite maitinimo šaltinį ir leiskite aparatui visiškai atvėsti.
2. Kavos virimo aparato korpusą dažnai valykite drėgmei atsparia kempine, nuolat plaukite vandens talpą, nuolašų bei nuimamą padėklus ir gerai juos išdžiovinkite.

Pastaba: nenaudokite valiklio, kurio sudėtyje yra alkoholio arba tirpiklių. Korpuso niekada nemerkitė į vandenį norėdami nuplauti.

3. Metalinį kaušeljį nuimkite pasukdami pagal laikrodžio rodyklę, iškratykite kavos tirščius. Tuomet galite plauti plovikliu, tačiau po to jį reikia nuskalauti švariu vandeniu.
4. Visus priedus plaukite vandeniu ir gerai išdžiovinkite.

MINERALINIŲ NUOSĖDŲ ŠALINIMAS

1. Kad kavos virimo aparatas veiktų efektyviai, vidiniai vamzdeliai būtų švarūs, o kavos aromatas visada būtų geriausias, mineralines nuosėdas reikia valyti kas 2-3 mėnesius.
2. Į talpą pripilkite vandens ir nuovirų šalinimo priemonės iki MAX lygio (vandens ir nuovirų šalinimo priemonės santykis yra 4:1. Išsamesnės informacijos ieškokite nuovirų šalinimo priemonės naudojimo instrukcijoje). Vietoje nuovirų šalinimo priemonės galite naudoti „buitinę nuovirų šalinimo priemonę“ – citrinų rūgštį (galima nusipirkti vaistinėje arba parduotuvėje). Santykis: šimtas dalių vandens ir trys dalys citrinų rūgšties).
3. Laikydami išankstinio kaitinimo nurodymų, metalinį kaušeljį (be kavos) ir indą (ašotį) įtaisykite į vietą. Virkite vandenį IŠANKSTINIO KAITINIMO režimu.
4. Maitinimo jungiklį paspauskite į padėtį „–“, kuri yra ON (įjungta) padėtis. Užsidegs maitinimo signalinė lemputė. Prietaisas pradės kaisti.
5. Kavos/garų mygtuką paspauskite į „O“ padėtį, kuri yra „☞“ padėtis, ir truputį palaukite, kol užsidegs paruošimo signalinė lemputė, rodanti, kad išankstinis kaitinimas baigtas.

6. Reguliavimo rankenėlę pasukite į „☞“ padėtį ir pripilkite du puodelius tirpalo (maždaug po 50g). Paskui pasukite ją į „O“ padėtį.
7. Kavos/garų jungtuką nustatykite į „–“ padėtį, kuri yra „☞“ padėtis, ir palaukite, kol pradės šviesti paruošimo signalinė lemputė. Reguliavimo rankenėlę pasukite į „☞“ padėtį ir leiskite garus 2 minutes, paskui reguliavimo rankenėlę pasukite į „O“ padėtį, kad išjungtumėte garus. Maitinimo jungiklį paspauskite į „O“ padėtį, kad iš karto išjungtumėte aparatą, ir palikite nuovirų šalinimo priemonę maždaug 15 minučių.

8. Vėl įjunkite aparatą ir 4-7 žingsnius pakartokite mažiausiai 3 kartus.
9. Paskui į talpą iki MAX žymos įpilkite vandentiekio vandens ir imituokite kavos virimą (be kavos): 4-7 žingsnius kartokite 3 kartus (atliekant 7 žingsnį, nebūtina laukti 15 minučių). Paskui virkite tol, kol talpoje neliks vandens.

TRIKČIŲ ŠALINIMAS

Triktis	Priežastis	Šalinimas
Iš kavos virimo aparato apačios sunkiasi vanduo.	Nuolašų padėkle yra daug vandens.	Išvalykite nuolašų padėklą.
	Kavos virimo aparatas veikia netinkamai.	Kreipkitės į įgaliotąjį techninės priežiūros centrą dėl įrenginio remonto.
Espresso kavoje jaučiamas rūgšties (acto) skonis.	Po mineralinių nuosėdų šalinimo blogai išplautas įrenginys.	Kavos virimo aparatą kelis kartus išplaukite, vadovaudamiesi skyriaus „Prieš naudojant pirmą kartą“ nurodymais.
	Malta kava buvo ilgai laikoma šiltoje, drėgnoje vietoje. Kavos milteliai sugedo.	Naudokite šviežiai maltą kavą arba kavos miltelius laikykite vėsioje, sausoje vietoje. Atidare maltos kavos pakuotę, ją gerai užsandarinkite ir laikykite šaldytuve, kad išliktų šviežia.
Kavos virimo aparatas neveikia.	Kištukas blogai įkištas į el. tinklo lizdą.	Maitinimo laido kištuką tinkamai įkiškite į el. lizdą. Jei įrenginys vis tiek neveikia, kreipkitės į įgaliotąjį techninės priežiūros centrą dėl įrenginio remonto.
Garai neplaka.	Nedega paruošimo signalinė lemputė.	Tik užsidegus paruošimo signalinei lemputei garai gali būti naudojami pienui plakti.
	Indas per didelis arba netinka forma.	Naudokite aukštą ir siaurą puodelį.
	Naudojote nugriebtą pieną.	Naudokite nenugriebtą arba pusiau nugriebtą pieną.

Jei gedimo priežastis neaiški, nbandykite įrenginio taisyti patys, geriau kreipkitės į įgaliotąjį techninės priežiūros centrą.

Aplinkai saugus išmetimas

Jūs galite padėti saugoti aplinką!

Nepamirškite laikytis vietos reikalavimų: atitarnavusius elektros prietaisus atiduokite į atitinkamą atliekų utilizavimo centrą.

INSTRUCȚIUNI DE UTILIZARE PENTRU ESPRESSORUL-CAFETIERĂ CU SISTEM CAPPUCCINO

Citiți acest manual cu atenție înainte de utilizare și păstrați-l pentru consultări viitoare

INSTRUCȚIUNI DE SIGURANȚĂ IMPORTANTE

Utilizarea aparatelor electrice impune respectarea în orice situație a unor măsuri de precauție elementară pentru diminuarea pericolului de incendiu, electrocutare și/sau accidentare, incluzând aici următoarele:

1. Citiți instrucțiunile în întregime înainte de a utiliza aparatul.
2. Nu atingeți suprafețele fierbinți. Folosiți mânerul sau butoanele.
3. Pentru a preveni pericolul de electrocutare, nu introduceți cablul, fișele sau aparatul în apă sau în alte lichide.
4. Utilizarea aparatului de către sau în apropierea copiilor necesită o supraveghere atentă.
5. Rotiți butonul de comandă în poziția OFF (închis) și decuplați de la priză în cazul neutilizării și înainte de curățarea. Lăsați aparatul să se răcească înainte de a asambla sau a desface piese, precum și înainte de curățare.
6. Nu acționați niciun aparat cu cablul sau fișa deteriorată sau după ce acesta a prezentat semne de defectare ori a suferit deteriorări de orice natură. Reparațiile sunt permise numai la cel mai apropiat centru de depanare avizat.
7. Se interzice utilizarea în spații exterioare.
8. Nu lăsați cablul să atârne liber peste marginea unei mese sau a unei teighele, și nici să atingă suprafețele fierbinți.
9. Nu amplasați acest aparat pe sau lângă o plită electrică sau un aragaz ori într-un cuptor fierbinte.
10. Pentru a-l debransa de la alimentare, aduceți toate comenzile în poziția „off” (închis) și apoi scoateți fișa din priză murală.
11. Nu folosiți acest aparat pentru alte scopuri decât cele prevăzute.
12. Utilizați aparatul numai pe o suprafață dură, nivelată și plană, pentru a evita obstrucționarea curenților de aerisire de sub aparat.
13. Verificați întotdeauna fixarea fermă a bușonului rezervorului-boiler înainte de a pune aparatul în funcțiune.

14. SE INTERZICE cu desăvârșire desfacerea bușonului boilerului înainte ca presiunea să fie complet evacuată. Consultați secțiunea „ATENȚIE: PRESIUNE”.
15. AVERTISMENT: Pentru a reduce pericolul de incendiu sau electrocutare, nu demontați niciun capac de acces. Nu conține piese ce pot fi reparate de utilizator. Reparațiile se vor efectua numai de către personal calificat.
16. Utilizarea accesoriilor nerecomandate de către fabricantul aparatului poate provoca incendii, electrocutări sau rănirea persoanelor.
17. Acest aparat nu este destinat persoanelor cu capacități fizice, senzoriale sau mentale reduse sau lipsite de experiența și de cunoașterea produsului (inclusiv copiii), în afara cazului în care acestea sunt supravegheate de o persoană în măsură să o facă.
18. Copiii trebuie supravegheați pentru a nu se juca cu acest aparat.

PĂSTRAȚI ACESTE INSTRUCȚIUNI

INSTRUCȚIUNI SPECIALE PRIVIND CABLURILE

- a) Se va instala un cablu scurt de alimentare electrică (sau un cablu de alimentare electrică detașabil) pentru a se reduce pericolul de a vă încurca sau de a vă împiedica într-un cablu mai lung.
- b) Sunt disponibile și cabluri de alimentare detașabile sau prelungitoare de lungimi mai mari, iar folosirea acestora este permisă în condiții de utilizare precaută.
- c) În cazul utilizării unui cablu de alimentare detașabil lung sau a unui prelungitor.
 1. Caracteristicile electrice indicate ale cablului de alimentare detașabil sau ale prelungitorului trebuie să fie cel puțin egale cu caracteristicile electrice ale aparatului.
 2. Dacă aparatul are sistem de împământare, este necesar ca prelungitorul să fie un cablu trifilar cu împământare și
 3. Cablul mai lung trebuie să fie dispus în așa fel încât să nu rămână suspendat deasupra blatului teighelei sau al mesei, de unde poate fi tras de copii sau unde vă puteți împiedica în el.
- d) „Acest aparat este prevăzut cu o fișă polarizată (o lamă este mai lată decât cealaltă). Pentru a reduce pericolul de electrocutare, această fișă a fost concepută pentru a se îmbina într-o priză

polarizată într-un singur mod. Dacă fișa nu intră până la capăt în priză, inversați poziția fișei. Dacă fișa refuză în continuare să intre, apelați la un electrician calificat. Nu încercați să modificați fișa sub nicio formă.”

CUNOAȘTEȚI-VĂ CAFETIERA

(Produsul poate fi supus modificărilor fără o notificare prealabilă) (vezi fig. A)

1. Întrerupător general (cu indicator roșu pentru alimentare)
2. Întrerupător cafea/abur (cu indicator roșu “gata”)
3. Pâlnie din metal (cu sită inclusă)
4. Raft detașabil pentru cești
5. Tavă de colectare pentru picături
6. Capacul rezervorului pentru apă
7. Rezervor detașabil pentru apă
8. Buton de comandă
9. Tub pentru abur
10. Dispozitiv pentru spumă

ÎNAINTE DE PRIMA UTILIZARE

Pentru a fi siguri că prima ceașcă de cafea are un gust excelent, trebuie să clătiți cafetiera cu apă după cum urmează:



1. Turnați apă în rezervorul de apă, nivelul apei nu trebuie să depășească semnul “MAX” de pe rezervor. Apoi închideți capacul rezervorului de apă.

Observație: aparatul este dotat cu un rezervor detașabil pentru o curățare ușoară, puteți umple rezervorul cu apă mai întâi și apoi puneți rezervorul în aparat.

2. Poziționați sita de oțel în pâlnia de metal (fără cafea în sita de oțel), asigurați-vă că tubul pâlniei se aliniază cu canelura aparatului, apoi introduceți pâlnia în aparat din poziția “INSERT” și o puteți fixa cu fermitate în cafetieră răsucind-o în sens contrar acelor de ceas până când este în poziția “LOCK”.
3. Plasați o ceașcă de espresso (ceașca dumneavoastră) pe raftul detașabil pentru cești. Asigurați-vă că butonul de comandă este în poziția “O”.

Observație: aparatul nu este echipat cu o cană, vă rugăm să folosiți cana sau ceașca dumneavoastră.

4. Pentru a vă conecta la sursa de alimentare, apăsați întrerupătorul de pornire pentru a porni unitatea. Indicatorul de alimentare devine roșu. Aparatul va începe să se încălzească.

5. Apăsați în jos butonul pentru abur/cafea în poziția “O” care este poziția , așteptați un moment până când indicatorul gata se aprinde și arată că pre-încălzirea este încheiată. Răsuciți butonul de comandă în poziția . Apa va începe să curgă.
6. După aproape un minut, răsuciți butonul de comandă în poziția “O” pentru a opri procesul de preparare, puteți turna apa din recipient, iar apoi curățați-l cu grijă; acum puteți începe să preparați băutura.

Observație: Când apa este pompată pentru prima oară se poate produce un zgomot, este normal, aparatul eliberează aerul din aparat. După 20 de secunde, zgomotul va dispărea.

PRE-ÎNCĂLZIRE

Pentru a prepara o ceașcă bună de espresso fierbinte, vă recomandăm să pre-încălziți aparatul înainte de prepararea cafelei. inclusiv pâlnia, sita de oțel și ceașca, astfel încât aroma cafelei să nu fie influențată de părțile reci.

1. Înlăturați rezervorul detașabil și deschideți capacul rezervorului pentru a-l umple cu apă; nivelul apei nu trebuie să depășească semnul “MAX” de pe rezervor. Apoi plasați rezervorul în aparat în mod corect.
2. Poziționați sita de oțel în pâlnia de metal (fără cafea în sita de oțel), asigurați-vă că tubul pâlniei se aliniază cu canelura aparatului, apoi introduceți pâlnia în aparat din poziția “INSERT” și o puteți fixa cu fermitate în cafetieră răsucind-o în sens contrar acelor de ceas până când este în poziția “LOCK”.
3. Plasați o ceașcă de espresso (ceașca dumneavoastră) pe raftul detașabil pentru cești.
4. Conectați aparatul la sursa de alimentare. Asigurați-vă că butonul de comandă este în poziția “O”.
5. Apăsați întrerupătorul de pornire pentru a porni unitatea. Indicatorul de alimentare se aprinde. Aparatul va începe să se încălzească.
6. Apăsați în jos butonul pentru abur/cafea în poziția “O” care este poziția , așteptați un moment până când indicatorul gata se aprinde și arată că pre-încălzirea este încheiată.

PREPARAREA UNUI ESPRESSO

- Înlăturați pâlnia de metal răsucind-o în sensul acelor de ceas, fixați sita de oțel în pâlnia de metal. Adăugați cafeaua în sita de metal cu o lingură pentru măsurat (dintr-o o lingură de cafea se poate obține o cafea tare), apoi apăsați ușor cafeaua măcinată cu dispozitivul pentru presare.
- Apoi inserați pâlnia în aparat din poziția "INSERT" și eliberați bara pentru apăsare și le puteți fixa cu fermitate în aparat răsucindu-le în sens contrar acelor de ceas până când sunt în poziția "LOCK".
- Turnați apa fierbinte în ceașcă. Plasați ceașca fierbinte (ceașca dumneavoastră) pe raftul detașabil pentru cești.
- În acest moment, indicatorul gata se aprinde, răsuciți butonul de comandă în poziția "☕". Cafeaua va începe să curgă.

Observație: În timpul preparării cafelei sau aburului, este normal ca indicatorul roșu să fie stins, înseamnă doar că radiatorul se încălzește pentru a păstra temperatura la nivelul standard.

- Trebuie să răsuciți butonul de comandă în poziția "O" atunci când cafeaua dorită este obținută sau când culoarea cafelei este deschisă, apoi apăsați întrerupătorul general în poziția "O", indicatorul roșu și indicatorul gata se sting și cafetiera se oprește din funcționare, cafeaua dumneavoastră este gata acum.

AVERTISMENT: Nu lăsați cafetiera nesupravegheată în timp ce preparați cafeaua, deoarece uneori va trebui acționată manual!

- După încheierea preparării cafelei, puteți înlătura pâlnia de metal răsucind-o în sensul acelor de ceas, apoi turnați reziduurile de cafea din sita de oțel presate de bara de presare.
- Lăsați-le să se răcească complet, apoi clătiți-le sub apă de la robinet.

PREPARAREA UNUI CAPPUCINO

Obțineți o ceașcă de cappucino atunci când aveți un strat de lapte spumă deasupra unei cești de espresso.

Observație: în timpul preparării aburului, pâlnia de metal trebuie asamblată la locul său.
Metodă:

- Preparați un espresso mai întâi într-un recipient destul de mare conform părții "PREPARAREA UNUI ESPRESSO"

- asigurându-vă că butonul de comandă este în poziția "O".
- Apăsați întrerupătorul pentru cafea/abur în poziția "—" care este poziția "☕" și așteptați până când indicatorul gata este aprins.
- Umpleți o cană cu aproape 100g de lapte pentru fiecare cappucino de preparat; se recomandă utilizarea laptelui integral la temperatura frigiderului (nu fierbintel).

Observație: În alegerea mărimii câinii, se recomandă ca diametrul să nu fie mai mic de 70±5mm și țineți minte că laptele crește de 2 ori în volum, asigurați-vă că înălțimea câinii este destul de mare.

- Inserați dispozitivul pentru spumă aproape doi cm în lapte, apoi răsuciți butonul de comandă în poziția "☕", aburul va ieși din orificiul pentru abur. Laptele spumă se așează în vas de sus în jos.
- Atunci când scopul dorit este atins, puteți răsuci butonul de comandă în poziția "O".

Observație: Curățați orificiul pentru abur cu un burete ud imediat după ce aburul se oprește, dar fiți atenți să nu vă răniți!

- Turnați laptele spumă în espresso-ul preparat, acum cappucino-ul este pregătit. Îndulciți-l după gust și dacă doriți, presărați puțină cacao pudră pe spumă.

- Apăsați întrerupătorul de pornire pentru a opri unitatea.

Observație: după prepararea aburului, vă recomandăm să lăsați cafetiera să se răcească cel puțin 5min. Înainte de a face din nou cafea. Altfel espresso-ul dumneavoastră s-ar putea să aibă un miros de ars.

PRODUCEȚI ABUR PENTRU A ÎNCĂLZI LICHIDELE SAU BĂUTURILE

Dispozitivul pentru abur poate fi utilizat pentru a încălzi băuturi precum ciocolată lichidă, apă sau ceai.

Metodă:

- Înlăturați rezervorul detașabil și umpleți-l cu apă; nivelul apei nu trebuie să depășească semnul "MAX" de pe rezervor. Apoi plasați rezervorul în aparat în mod corect.
- Conectați aparatul la sursa de alimentare. Apăsați întrerupătorul de pornire pentru a porni unitatea, iar indicatorul de alimentare se aprinde.
- Apăsați întrerupătorul pentru cafea/abur în poziția "—" care este poziția "☕" și

așteptați până când indicatorul gata este aprins.

- Scufundați dispozitivul pentru abur fără dispozitivul pentru spumă în lichidul ce trebuie încălzit sau în spuma de lapte. Răsuciți butonul de comandă în poziția "☕".
- Atunci când obțineți temperatura dorită, puteți răsuci butonul de comandă în poziția "O".
- Apăsați întrerupătorul de pornire pentru a opri unitatea.

FUNCȚIA DE OPRIRE AUTOMATĂ

- Unitatea se va opri automat după 25 de minute de inactivitate.
- Pompa de apă poate să funcționeze neîntrerupt numai 3 minute.

CURĂȚAREA ȘI ÎNTREȚINEREA

- Opriti sursa de alimentare și lăsați cafetiera să se răcească complet înainte de curățare.
- Curățați des carcasa cafetierei cu un burete rezistent la umezeală și curățați și rezervorul de apă, tava pentru colectarea picăturilor și raftul detașabil în mod regulat, apoi uscați-le.

Observație: Nu curățați aparatul cu alcool sau solvenți. Nu introduceți niciodată carcasa în apă pentru a o curăța.

- Detașați pâlnia din metal răsucind-o în sensul acelor de ceas, înlăturați reziduurile de cafea din interior, apoi curățați-o cu un agent de curățare, dar la final trebuie clătită cu apă curată.
- Curățați toate părțile detașabile cu apă și uscați-le bine.

CURĂȚAREA DEPOZITELOR DE MINERALE

- Pentru a vă asigura că această cafetieră funcționează eficient, că țevile interne sunt curate și aroma cafelei este puternică, trebuie să curățați depozitele minerale care se depun la fiecare 2-3 luni.
- Umpleți rezervorul cu apă și detartrant până la nivelul MAX (raportul apă/ detartrant trebuie să fie 4:1, vă rugăm să consultați instrucțiunile detartrantului.) Vă rugăm să utilizați "detartrant menajer", puteți folosi acid citric (care se obține de la farmacie) în loc de detartrant (o parte de apă și trei părți de acid citric).

- În funcție de programul de preîncălzire, plasați pâlnia de metal (fără cafea în ea) și carafa (cana) la loc. Preparați apa conform părții "PRE-ÎNCĂLZIRE".
- Apăsați întrerupătorul general în poziția "—" care este poziția "ON". Indicatorul roșu va fi aprins. Aparatul va începe să se încălzească.
- Apăsați în jos butonul pentru abur/cafea în poziția "O" care este poziția "☕", așteptați un moment până când indicatorul gata se aprinde și arată că pre-încălzirea este încheiată.
- Răsuciți butonul de comandă în poziția "☕" și preparați două cești de cafea (aproximativ 60g). Apoi răsuciți-l în poziția "O".
- Apăsați întrerupătorul pentru cafea/abur în poziția "—" care este poziția "☕" și așteptați până când indicatorul gata este aprins. Răsuciți butonul de comandă în poziția "O" pentru a opri prepararea aburului. Apăsați întrerupătorul general în poziția "O" pentru a opri unitatea imediat, lăsați detartrantul în unitate cel puțin 15 minute.
- Reporniți unitatea și repetați pașii 4-7 de cel puțin 3 ori.
- Apoi preparați cafeaua (fără pudră de cafea) cu apă de la robinet până la nivelul MAX, repetați pașii 4-7 de 3 ori.

REZOLVAREA PROBLEMELOR

Simptome	Cauze	Soluții
Se scurge apă din capătul de jos al cafetierei.	Este prea multă apă în tava de colectare pentru picături.	Vă rugăm să goliți tava de colectare pentru picături.
	Cafetiera este defectă.	Vă rugăm să contactați service-ul autorizat pentru репарatii.
Cafeaua espresso are gust acid (oțet).	Nu аți curățat апаратul corect după îndepărtarea depozitelor minerale.	Curățați de mai multe ori cafetiera conform indicațiilor „Înainte de prima utilizare”.
	Cafeaua este depozitată timp îndelungat într-un loc fierbinte și umed. Cafeaua este deteriorată.	Vă rugăm să utilizați cafea proaspătă sau depozitați cafeaua nefolosită într-un loc rece și uscat. După deschiderea unui pachet de cafea resigilați-l și depozitați-l în frigider pentru a-și menține prospețimea.
Cafetiera nu mai funcționează.	Nu este conectată cum trebuie la priză.	Introduceți cablul de alimentare în приза de perete cum trebuie; dacă апаратul tot nu funcționează, vă rugăm să contactați service-ul autorizat pentru репарatii.
Aburul nu face spumă.	Indicatorul gata nu este aprins.	Doar după ce indicatorul gata este aprins, aburul poate fi folosit pentru a prepara spumă.
	Recipientul este prea mare sau forma sa nu este suficientă.	Folosiți o ceașcă înaltă și îngustă.
	Ați folosit lapte degresat.	Utilizați lapte integral sau lapte semi-degresat.

Nu încercați să reparați dumneavoastră апаратul în cazul în care nu funcționează, contactați service-ul autorizat pentru репарatii.

Eliminare ecologică

Puteți ajuta la protejarea mediului!

Respectați reglementările locale: predați echipamentele electronice scoase din uz la un centru specializat de eliminare a деșeurilor.

КАФЕМАШИНА ЗА ЕСПРЕСО И КАПУЧИНО

Прочетете изцяло настоящите инструкции преди употреба и ги съхранете за бъдещи справки

ВАЖНИ УКАЗАНИЯ ЗА БЕЗОПАСНОСТ

За да се намали рискът от пожар, токов удар и нараняване на лица при използване на електрически уреди, трябва винаги да се спазват основни предпазни мерки за безопасност, включително следните:

1. Прочетете внимателно настоящето упътване, преди да използвате уреда.
2. Не докосвайте горещи повърхности. Използвайте ръкохватки.
3. За да избегнете електрически удар, не потопявайте кабела, щепсела или уреда във вода или друга течност.
4. Необходимо е внимателно наблюдение, ако уредът се използва от деца или в близост до деца.
5. Поставете бутона за захранването на OFF (ИЗКЛ) и изключвайте уреда от контакта, когато уредът не се използва и преди да го почистите. Оставете уреда да изстине, преди да свалите или поставите части и преди почистване.
6. Не работете с уреда с повреден кабел или щепсел, или ако уредът не функционира правилно, или е бил повреден по някакъв начин. Отнасяйте уреда за ремонт само на най-близкия оторизиран сервис.
7. Не използвайте уреда на открито.
8. Не оставяйте кабела да виси покрай ръба на масата или на работния плот, или да се допира до горещи повърхности.
9. Не оставяйте уреда върху или близо до горещ газос или електрически котлон или в гореща печка.
10. За да изключите уреда, превключете всички бутони на "off", после извадете щепсела от контакта.
11. Не използвайте уреда за други цели, освен за предвидените.
12. Използвайте уреда само върху твърда, равна повърхност, за да се избегне прекъсване на въздушния поток под уреда.
13. Преди да включите машината, винаги се убеждавайте, че капачката на водния резервоар е затегната добре.

14. НЕ сваляйте капачката на бойлера, преди налягането да спадне напълно. Виж точка "ВНИМАНИЕ НАЛЯГАНЕ".
15. **ПРЕДУПРЕЖДЕНИЕ:** За да намалите риска от пожар или еле ктрически удар, не сваляйте сервизните капаци. В уреда няма части, които да изискват поддръжка. Ремонти да се извършват само от оторизиран персонал.
16. Използването на допълнителни принадлежности, които не са препоръчани от производителя на уреда, може да предизвика пожар, електрически удар или нараняване на лица.
17. Този уред не е предназначен за употреба от лица (включително деца) с намалени физически, сетивни или умствени способности, или с липсващи знания и опит, освен ако не се наблюдават или не се инструктират относно употребата на уреда от лице, отговарящо за безопасността им.
18. Децата трябва да се наблюдават, за да се уверите, че не си играят с уреда.

ЗАПАЗЕТЕ НАСТОЯЩЕТО УПЪТВАНЕ**УКАЗАНИЯ ЗА СПЕЦИАЛЕН КАБЕЛ**

- а) Трябва да се сложи къс захранващ кабел (или сменяем захранващ кабел), за да се намали рискът от оплитане или спъване в по-дълъг кабел.
- б) Могат да се вземат и да се използват по-дълги захранващи кабели или удължителни кабели, ако имате опит с тяхното използване.
- в) Ако се използва по-дълъг сменяем захранващ кабел или удължителен кабел:
 1. Означената електрическа мощност на сменяемия захранващ кабел или на удължителния кабел трябва да е най-малко толкова голяма, колкото е електрическата мощност на уреда.
 2. Ако уредът е от заземен тип, удължителният кабел трябва да бъде трижилен кабел от заземен тип, а
 3. По-дългият кабел трябва да е прокаран така, че да не виси над горната част на работния плот или на масата, където може да бъде дръпнат от деца или да бъде настъпен.

ЗАПОЗНАЙТЕ СЕ С МАШИНАТА ЗА КАФЕ

(Продуктът е обект на промяна без предизвестие) (Вижте фиг. А)

1. Ключ на захранването (С червен индикатор)
2. Превключвател за кафе/пара (С червен индикатор за готовност)
3. Метална фуния (С мрежа от вътрешната страна)
4. Подвижна поставка за чаши
5. Подложка за течности
6. Капак на водния резервоар
7. Подвижен воден резервоар
8. Манипулатор за работа
9. Тръба за пара
10. Устройство за пяна

ПРИ ПЪРВАТА УПОТРЕБА

За да осигурите отличния вкус на първата чаша кафе, е необходимо да изплакнете кафе-машината с вода както следва:

1. Изсипете вода във водния резервоар. Нивото не трябва да надвишава обозначението "MAX" на резервоара. След това затворете капака на резервоара.

Забележка: уредът е оборудван с подвижен резервоар за лесно почистване. Можете първо да напълните с вода и след това да монтирате резервоара в уреда.

2. Поставете стоманената цедка в металната фуния (в металната цедка не се поставя кафе) и проверете дали тръбата на фунията се подравнява с отвора на уреда. След това поставете фунията в уреда откъм позицията "INSERT". Фиксирайте добре в кафе машината като завъртите в обратна на часовниковата стрелка посока докато достигне позиция "LOCK".
3. Поставете чашата за еспreso на подвижната подложка. Уверете се, че манипулатора за работа е на позиция „О“.

Забележка: Уредът не е оборудван с кана. Използвайте ваша кана или чаша за кафе.

4. Натиснете бутона на захранването за да включите уреда. Светлинният индикатор на захранването светва в червен цвят. Уредът започва да се нагрява.
5. Натиснете бутона за кафе/пара на позиция "О", която е позицията за "☕" и изчакайте за момент

задействането на индикатора за готовност. Той показва завършване на предварителния цикъл на загреване. Завъртете манипулатора на позиция "☕". При това потича вода.

6. След около минута завъртете манипулатора на позиция "О", за да спрете работата. Можете да излеете водата от контейнера и да го почистите добре. След това можете да пристъпите към направата на кафе.

Забележка: При първото изпомпване на водата е възможно наличие на шум. Това е нормално, тъй като уредът изпуска натрупаният в него въздух. Шумът утихва след около 20 секунди.

ПРЕДВАРИТЕЛНО НАГРЯВАНЕ

За да направите чаша хубаво еспreso, препоръчваме да подгреете уреда преди да пристъпите към направата на кафе, включително фунията, стоманената цедка и чашата, така че вкусът на кафето да не се влияе от студените части.

1. Демонтирайте подвижния резервоар и отворете капака, за да го напълните с вода. Нивото на водата не трябва да надхвърля обозначението "MAX" на резервоара. Поставете резервоара правилно в уреда.
2. Поставете стоманената цедка в металната фуния (без кафе) и проверете дали тръбата на фунията се подравнява с отвора на уреда. След това поставете фунията в уреда откъм позицията "INSERT". Фиксирайте добре в кафе машината като завъртите в обратна на часовниковата стрелка посока докато достигне позиция "LOCK".
3. Поставете чашата за еспreso на подвижната подложка.
4. Свържете уреда към захранването. Уверете се, че манипулатора за работа е на позиция „О“.
5. Натиснете бутона на захранването, за да включите уреда. Светлинният индикатор на захранването светва. Уредът започва да се нагрява.
6. Натиснете бутона за кафе/пара на позиция "О", която е позицията за "☕" и изчакайте за момент задействането на индикатора за готовност. Той показва завършване на предварителния цикъл на загреване.

НАПРАВА НА ЕСПРЕСО

1. Демонтирайте металната фуния като я завъртите по посока на часовниковата стрелка и поставете стоманената цедка в нея. Добавете към цедката смляно кафе с мерителна лъжица. Една мерителна лъжица кафе е достатъчна за една чаша първокласно еспreso. Притиснете плътно смляното кафе.
2. Поставете фунията в уреда откъм позиция "INSERT" и освободете лентата за притискане. Можете да фиксирате плътно в кафе машината чрез завъртане в обратна на часовниковата стрелка посока до достигане на позиция "LOCK".
3. Изплакнете чашата с гореща вода. След това поставете горещата чаша на подвижната подложка.
4. Когато задейства светлинният индикатор за готовност завъртете манипулатора на позиция "☕". При това в чашата изтича кафе.

Забележка: По време на направата на кафе или изпускане на пара е нормално червеният индикатор да изгасва. Това означава, че нагревателят е достигнал необходимия стандартен обхват на температурата.

5. Необходимо е да завъртите манипулатора на позиция "О", когато получите желаното количество кафе или цветът на кафето се промени (изсветлее). Натиснете ключа на захранването на "О". Светлинният индикатор за готовност изгасва и кафе машината преустановява работа. С това завършва процедурата по направата на кафе.

ПРЕДУПРЕЖДЕНИЕ: Не оставяйте кафе машината без наблюдение по време на приготвяне на кафе, тъй като понякога е необходима вашата намеса!

6. След като приключите с направата на кафето извадете металната фуния чрез завъртане по посока на часовниковата стрелка и извадете утайката от стоманената цедка с помощта на плочката за притискане.
7. Оставете да се охладят напълно и изплакнете с течаща вода.

НАПРАВА НА КАПУЧИНО

Капучино се получава, когато добавите към чаша с еспreso млечна пяна.

Забележка: при работа с пара металната фуния трябва да бъде сглобена на място.

Метод:

1. Направете еспreso в достатъчно голяма чаша според инструкциите в частта "НАПРАВА НА ЕСПРЕСО". Поставете манипулатора на позиция "О".
2. Натиснете превключвателя за кафе/пара на позиция "☕", т.е. на позиция за "☕". Изчакайте до задействане на светлинния индикатор за готовност.
3. Напълнете съда с около 100 грама мляко за всяко от приготвяните капучино. Препоръчва се да използвате пълноценно охладено (не горещо!) мляко.

Забележка: При избора на размера на съда се препоръчва диаметърът да не бъде по-малък от 70±5mm. Имайте предвид, че млякото увеличава обема си 2 пъти и се уверете, че височината на съда е достатъчна.

4. Потопете уреда за разпенване на около 2 сантиметра в млякото и завъртете манипулатора на позиция "☕". Парата излиза от изхода за пара. Разпенете млякото като движите съда в кръг и отгоре надолу.
5. При постигане на желаната цел можете да завъртите манипулатора на позиция "О".

Забележка: Почиствайте незабавно с влажна гъба отвора за пара, но внимавайте да не се изгорите!

6. Изсипете разпененото мляко в приготвеното еспreso и капучиното е готово. Подсладете на вкус, ако желаете. Поръсете млечната пяна с какао на прах.
7. Натиснете бутона на захранването, за да изключите уреда.

Забележка: след работа с пара препоръчваме да оставите кафе машината да се охлади поне 5 минути преди следващото правене на кафе. В противен случай еспресото е възможно да има вкус на изгоряло.

СЪЗДАВАНЕ НА ПАРА ЗА НАГРЯВАНЕ НА ТЕЧНОСТИ ИЛИ НАПИТКИ

Приставката за пара може да се използва за приготвяне на топли напитки, като шоколад, вода или чай.

Метод:

1. Демонтирайте подвижния резервоар и отворете капака, за да го напълните с вода. Нивото на водата не трябва да надхвърля обозначението "MAX" на резервоара. Поставете резервоара правилно в уреда.
2. Свържете уреда към захранването. Натиснете бутона на захранването, за да включите уреда. При това задейства светлинният индикатор на захранването.
3. Натиснете превключвателя за кафе/ пара на позиция "–", т.е на позиция за "☕". Изчакайте до задействие на светлинния индикатор за готовност.
4. Потопете приставката за пара без ръкава на устройството за разпенване в течността, която искате да нагреете. Завъртете манипулатора на позиция "☕".
5. При постигане на желаната температура можете да завъртите манипулатора на позиция "O".
6. Натиснете бутона на захранването, за да изключите уреда.

ФУНКЦИЯ ЗА АВТОМАТИЧНО ИЗКЛЮЧВАНЕ НА ЗАХРАНВАНЕТО

1. Уредът се изключва автоматично след 25 минути неактивност.
2. Водната помпа може да работи без прекъсване само 3 минути.

ПОЧИСТВАНЕ И ПОДДРЪЖКА

1. Изключете захранването и оставете кафе машината да се охлади напълно преди да я почистите.
2. Почиствайте често корпуса с влажна гъба, а също и резервоара за вода, подложката за течност и подвижната подложка. Подсушете.

Забележка: Не почиствайте със спирт или разтворители. Никога не потапяйте корпуса във вода за почистване.

3. Демонтирайте металната фуния като я завъртите по посока на часовниковата стрелка. Изпразнете утайката от кафе

в нея. След това почистете с препарат и изплакнете добре с течаща вода.

4. Почиствайте всички приставки във вода и подсушете добре.

ПОЧИСТВАНЕ НА НАТРУПАНИТЕ МИНЕРАЛИ

1. За да осигурите правилната работа на кафе машината и отличния вкус на кафето е необходимо да почиствате натрупаните минерали на всеки 2-3 месеца.
2. Напълнете резервоара с вода и препарат за отстраняване на натрупвания до ниво MAX. (съотношението на водата и препарата трябва да бъде 4:1. Можете да видите подробности в инструкцията на препарата. Използвайте „домашински препарат за отстраняване на котлен камък“. Можете да използвате лимонова киселина (закупува се от аптеката) вместо препарат за отстраняване на котлен камък (сто части вода и три части лимонова киселина).
3. Поставете на място металната фуния (без кафе) и съд (чаша). Изсипете вода в съда след „ПРЕДВАРИТЕЛНО НАГРЯВАНЕ“.
4. Натиснете ключа на захранването на позиция "–", която е позиция за "ON". Задейства индикаторът на захранването. Уредът започва да се нагрява.
5. Натиснете бутона за кафе/пара на позиция "O", която е позицията за "☕" и изчакайте за момент задействие на индикатора за готовност. Той показва завършване на предварителния цикъл на загреване.
6. Завъртете манипулатора на позиция "☕". Завъртете манипулатора на позиция "O".
7. Натиснете превключвателя за кафе/ пара на позиция "–", т.е на позиция за "☕". Изчакайте до задействие на светлинния индикатор за готовност. Завъртете манипулатора на позиция "☕" и направете пара за около 2 минути. След това завъртете манипулатора на позиция "O", за да преустановите създаването на пара. Натиснете превключвателя на захранването на позиция "O", за да

спрете уреда. Оставете препарата да действа поне 15 минути.

8. Рестартирайте уреда и повторете стъпки 4-7 поне 3 пъти.
9. След това повторете стъпки 4-7 три пъти по програмата за направа на кафе (без кафе в цедката), като напълните

резервоара за вода до ниво MAX. (Ако е необходимо изчакайте 15 минути при стъпка 7). Повтаряйте до изчерпване на водата в резервоара.

ОТСТРАНЯВАНЕ НА НЕИЗПРАВНОСТИ

Симптом	Причина	Действие
Теч на вода от долната част на кафе машината.	Твърде голямо количество вода в тавата за течност.	Почистете тавата за течност.
	Неизправно функциониране на кафе машината.	Свържете се с упълномощен сервиз за ремонт.
Киселинен (на оцет) вкус на еспресото.	Недостатъчно почистване след отстраняване на натрупани минерали.	Почистете кафе машината според инструкциите „преди първата употреба“ няколко пъти.
	Кафето е съхранявано на горещо, влажно място за продължително време. Кафето е развалено.	Използвайте прясно кафе или съхранявайте неизползаното кафе на сухо, прохладно място. След като отворите пакет с кафе, го запечатайте отново добре и съхранявайте в хладилник, за да го запазите свежо.
Кафе машината вече не работи.	Невключено захранване.	Свържете захранващия кабел към контакта. Ако уредът отново не работи, се обрънете към упълномощен сервизен център.
Парата не води до разпенване.	Не е задействал светлинният индикатор за готовност.	Можете да използвате парата за разпенване само след задействие на светлинния индикатор за готовност.
	Контейнерът е твърде голям или формата не е подходяща.	Използвайте висока и тясна чаша.
	Използвате обезмаслено мляко	Използвайте пълноценно или полу-обезмаслено мляко.

Не разглобявайте уреда, ако не можете да уточните неизправността. По-добре потърсете упълномощен сервизен център.

Съобразено с околната среда изхвърляне

Можете да помогнете да защитим околната среда! Помнете, че трябва да спазвате местните разпоредби: Предавайте неработещото електрическо оборудване в специално предназначени за целта центрове.

ІНСТРУКЦІЯ З ЕКСПЛУАТАЦІЇ ПРИБАДУ ДЛЯ ПРИГОТУВАННЯ ЕСПРЕСО ТА КАПУЧІНО

Прочитайте уважно цей посібник перед початком використання пристрою та збережіть його для довідки у майбутньому

МІРИ БЕЗПЕКИ

Під час використання електроприладів завжди дотримуйтесь основних мір безпеки, щоб знизити ризик виникнення пожежі, враження електричним струмом та/або травмування.

- Перш ніж користуватись приладом, уважно прочитайте всі інструкції.
- Не торкайтесь гарячих поверхонь. Користуйтеся ручками.
- Для запобігання враження електричним струмом не занурюйте кабель, виделки або прилад у воду або іншу рідину.
- Під час використання будь-якого приладу дітьми або поблизу дітей, треба пильно спостерігати за ними.
- Коли прилад не використовується, або під час чищення, переведіть вимикач в положення ВИМК та відключіть прилад від мережі. Зачекайте поки прилад не охолоне, перш ніж встановлювати або знімати деталі, та перед чищенням.
- Не використовуйте будь-які прилади з пошкодженим кабелем або вилкою, або після несправності приладу чи будь-яких його пошкоджень. Поверніть прилад до найближчого уповноваженого сервісного центру для ремонту.
- Не використовуйте прилад на вулиці.
- Не дозволяйте щоб кабель звисав через край столу або торкався гарячих поверхонь.
- Не встановлюйте прилад поблизу газових чи електроплит та всередину нагрітих духовок.
- Щоб вимкнути прилад переведіть вимикач в положення ВИМК та витягніть вилку з розетки.
- Використовуйте прилад виключно за його призначенням.
- Використовуйте лише на твердих та рівних поверхнях, щоб запобігти порушенню циркуляції повітря під приладом.
- Перш ніж вмикати прилад завжди перевіряйте, щоб кришка кип'ятильника була надійно закрита.

- НЕ знімайте кришку кип'ятильника поки тиск повністю не скинуто. Див. розділ «ОБЕРЕЖНО – ТИСК».
- ЗАСТЕРЕЖЕННЯ:** Щоб знизити ризик виникнення пожежі або враження електричним струмом, не знімайте кришки, призначені для сервісного обслуговування. Всередині немає деталей, які можуть бути відремонтовані користувачем. Ремонт має проводитись лише уповноваженим персоналом.
- Використання додаткових пристроїв, не рекомендованих виробником приладу, може призвести до виникнення пожежі, враження електричним струмом або травмування.
- Цей пристрій не призначений для використання особами (включаючи дітей) з фізичними та розумовими вадами, або особами без належного досвіду чи знань, якщо вони не пройшли інструктаж по користуванню цим пристроєм під наглядом особи, відповідальної за їх безпеку.
- Не дозволяйте дітям гратися з цим пристроєм.

ЗБЕРІГАЙТЕ ЦЮ ІНСТРУКЦІЮ ІНСТРУКЦІЇ ЩОДО ВИКОРИСТАННЯ КАБЕЛІВ ЖИВЛЕННЯ

- Короткий кабель живлення (або знімний кабель живлення) надається для зниження ризику, що пов'язаний з можливістю заплутатись або зачепитись за довгий кабель.
- Також доступні довгі знімні кабелі живлення або подовжувачі, під час використання яких треба бути більш обережним.
- У разі використання довгого знімного кабелю живлення або подовжувача:
 - Позначені електричні характеристики знімного кабелю живлення або подовжувача повинні відповідати або перевищувати електричні характеристики приладу.
 - Якщо прилад має бути заземлений, подовжувач має забезпечувати заземлення.
 - У разі використання довгого кабелю, його слід покласти таким чином, щоб він не звисав зі столу, де через нього можуть спіткнутись, або потягнути діти.
- Прилад має полярну вилку (фіксоване підключення до розетки). Для зниження ризику враження електричним струмом

ця вилка може бути підключена до полярної розетки лише одним способом. Якщо вилка не входить в розетку повністю, переверніть її. Якщо вона все ще не входить, зверніться до кваліфікованого електрика. Не намагайтесь ремонтувати або змінювати вилку.

БУДОВА КАВОВАРКИ

(Будова даного пристрою може бути змінена без попередження.) (Див. мал. А)

- Перемикач живлення (з червоним індикатором живлення)
- Перемикач кава/пара (з червоним індикатором готовності)
- Металевий ріжок (із ситечком всередині)
- Знімна полицка для горнятка
- Лоток для крапель
- Кришка резервуара для води
- Знімний резервуар для води
- Операційний перемикач
- Парова трубка
- Пристрій для піни

ПЕРЕД ВИКОРИСТАННЯМ ВПЕРШЕ

Для того, щоб перше горнятко кави мало чудовий смак, сплосчіть кавоварку водою, як описано нижче:

- Залийте воду у резервуар для води так, щоб рівень води не перевищував позначки "MAX" на резервуарі. Після цього закрийте кришку резервуара для води.

Примітка: для простого чищення даний пристрій обладнано знімним резервуаром; ви можете спершу заповнити цей резервуар водою, а тоді вставити його у пристрій.

- Вставте сталеве ситечко у металевий ріжок (ситечко повинне бути чистим від кави), виставте трубку на ріжку відносно паза у пристрої, вставте ріжок у пристрій із положення "INSERT", а тоді закріпіть його у кавоварці, повернувши ріжок проти годинникової стрілки у положення "LOCK".
- Поставте горнятко еспресо (ваше горнятко) на знімну полицку для горнятка. Операційний перемикач повинен бути в положенні "O".

Примітка: даний пристрій не обладнаний горнятком, тому, будь ласка, використовуйте своє горнятко.

- Підключіть до джерела живлення і натисніть кнопку живлення, щоб увімкнути даний пристрій. Індикатор живлення спалахне червоним кольором. Даний пристрій почне нагріватись.
- Натисніть кнопку кава/пара в положення "O", яке є положенням "☺", та зачекайте, поки загориться індикатор готовності (показує, що попереднє нагрівання завершено. Поверніть операційний перемикач в положення "☺". Почне витікати вода.
- Приблизно через одну хвилину поверніть операційний перемикач в положення "O", щоб зупинити заварювання. Тепер ви можете вилити воду з резервуара, старанно почистити його та приступати до заварювання кави.

Примітка: перед витіканням з пристрою води може з'являтися шум, однак це нормальне явище, яке виникає внаслідок виводу з пристрою повітря. Приблизно через 20с шум зникне.

ПОПЕРЕДНЄ НАГРІВАННЯ

Для приготування горнятка хорошого гарячого еспресо ми рекомендуємо перед заварюванням кави попередньо нагріти даний пристрій, включно з ріжком, сталевим ситечком та горнятком, щоб зберегти аромат кави.

- Зніміть знімний резервуар та відкрийте кришку резервуара, щоб заповнити його водою. Рівень води не повинен перевищувати позначку "MAX" на резервуарі. Після цього помістіть резервуар належно у даний пристрій.
- Вставте сталеве ситечко у металевий ріжок (ситечко повинне бути чистим від кави), виставте трубку на ріжку відносно паза у пристрої, вставте ріжок у пристрій з положення "INSERT", а тоді закріпіть його у кавоварці, повернувши ріжок проти годинникової стрілки у положення "LOCK".
- Поставте горнятко еспресо (ваше горнятко) на знімну полицку для горнятка.
- Після цього підключіть даний пристрій до джерела живлення. Операційний перемикач повинен бути в положенні "O".
- Натисніть кнопку живлення, щоб увімкнути даний пристрій. Спалахне

індикатор живлення. Даний пристрій почне нагріватись.

- Натисніть кнопку кава/пара в положення "O", яке є положенням "☺", та зачекайте, поки загориться індикатор готовності (показує, що попереднє нагрівання завершено.

ЗАВАРЮВАННЯ ЕСПРЕСО

- Зніміть металевий ріжок, повернувши його за годинниковою стрілкою, і вставте у нього сталеве ситечко. Насипте у сталеве ситечко змелену каву за допомогою мірної ложки (однієї ложки змеленої кави вистачає для заварювання одного горнятка міцної кави) та утрамбуйте каву за допомогою лопатки.
- Після цього вставте ріжок у пристрій із положення "INSERT" та зафіксуйте його у кавоварці, повернувши ріжок проти годинникової стрілки в положення "LOCK".
- Налийте в горнятку гарячу воду. Поставте гаряче горнятку (ваше горнятку) на знімну полицку для горнятка.
- Коли загориться індикатор готовності, поверніть операційний перемикач в положення "☺". Почне витікати кава.

Примітка: Під час заварювання кави або створення пари червоний індикатор може загаснути. Це означає, що нагрівач нагрівається для підтримання температури в стандартному діапазоні.

- Коли ви отримаєте потрібну каву, або якщо колір кави надто блідий, поверніть операційний перемикач в положення "O", а тоді натисніть перемикач живлення в положення "O". Індикатор живлення та індикатор готовності погаснуть, кавоварка припинить роботу, а ваша кава буде готовою для споживання.

ЗАСТЕРЕЖЕННЯ: Не залишайте кавоварку без нагляду під час приготування кави, оскільки процес приготування кави включає інколи ручні операції!

- Після завершення приготування кави ви можете виїняти металевий ріжок, повернувши його за годинниковою стрілкою, а тоді видалити зі сталевого ситечка залишки кави.
- Дайте їм повністю охолонути та сполщіть під проточною водою.

ПРИГОТУВАННЯ КАПУЧІНО

Ви отримаєте капучіно, доливши в горнятку еспресо спіненого молока.

Примітка: під час створення пари металевий ріжок повинен бути встановлений на своє місце.

Спосіб:

- Спершу приготуйте еспресо у достатньо великому горнятку згідно з інструкціями, викладеними у розділі "ЗАВАРЮВАННЯ ЕСПРЕСО". Перед тим як продовжити приготування упевніться, що операційний перемикач знаходиться у положенні "O".
- Натисніть перемикач кава/пара в положення "–", яке є положенням "☺", та зачекайте, доки загориться індикатор готовності.
- Налийте в горнятку молоко з розрахунку прибіл. 100 грам на кожну порцію капучіно. Ми рекомендуємо використовувати незбиране, охолоджене в холодильнику молоко (не гаряче!).

Примітка: Щодо розміру горнятки, рекомендуємо діаметр не менше 70±5мм. Окрім цього, пам'ятайте, що об'єм молока збільшується в 2 рази, тому висота горнятка для молока повинна бути відповідною.

- Вставте пристрій для піни у молоко прибіл. на 2см, а тоді поверніть операційний перемикач в положення "☺", щоб увімкнути подачу пари. Збивайте молоко, переміщуючи посудину по кругу та вгору/вниз.
- Після досягнення потрібного результату поверніть операційний перемикач в положення "O".

Примітка: Одразу ж після збивання піни витріть пристрій для піни вологою тканиною. Будьте обережні, щоб не пошкодити його!

- Налийте збите молоко у горнятку з еспресо. Капучіно – готове. Додайте цукор до смаку та, якщо бажаєте, посипте пінку порошком какао.
- Натисніть кнопку живлення, щоб вимкнути даний пристрій.

Примітка: після створення пари рекомендуємо дати кавоварці охолонути не менше 5хв. перед повторним заварюванням кави. Якщо не дати їй охолонути, наступне горнятку кави

еспресо може мати домішок згорілого запаху.

СТВОРЕННЯ ПАРИ ДЛЯ НАГРІВАННЯ РІДИН АБО НАПОЇВ

Парову трубку можна використовувати для створення гарячих напоїв, наприклад, гарячого шоколаду, води або чаю.

Спосіб:

- Зніміть знімний резервуар та заповніть його водою. Рівень води не повинен перевищувати позначку "MAX" на резервуарі. Після цього помістіть резервуар належно у даний пристрій.
- Після цього підключіть даний пристрій до джерела живлення. Натисніть кнопку живлення, щоб увімкнути даний пристрій, після чого спалахне індикатор живлення.
- Натисніть перемикач кава/пара в положення "–", яке є положенням "☺", та зачекайте, доки загориться індикатор готовності.
- Занурте парову трубку без наконечника пристрою для піни у рідину, яку потрібно нагріти, або молоко, яке потрібно збити на піну. Поверніть операційний перемикач в положення "☺".
- Після досягнення потрібної температури поверніть операційний перемикач в положення "O".
- Натисніть кнопку живлення, щоб вимкнути даний пристрій.

ФУНКЦІЯ АВТОМАТИЧНОГО ВИМКНЕННЯ ЖИВЛЕННЯ

- Даний пристрій автоматично вимкнеться через 25 хвилин простою.
- Водяний насос може безперервно працювати тільки упродовж 3 хвилин.

ЧИЩЕННЯ ТА ОБСЛУГОВУВАННЯ

- Відключіть кавоварку від електричної розетки та дайте їй охолонути перед чищенням.
- Часто виконуйте чищення корпусу кавоварки сухою тканиною. Регулярно чистіть резервуар для води, лоток для крапель та знімну полицку для горнятка та добре просушіть їх після чищення.

Примітка: Забороняється чистити алкоголем або розчинниками. Ніколи не занурюйте корпус пристрою у воду для чищення.

- Зніміть металевий ріжок, повернувши його за годинниковою стрілкою, очистіть його від залишків кави всередині, можете почистити його миючим засобом, а тоді промийте його добре у чистій воді.
- Помийте усі аксесуари у воді та добре просушіть їх.

ЧИЩЕННЯ ВІД МІНЕРАЛЬНИХ ВІДКЛАДЕНЬ

- Щоб ваша кавоварка працювала ефективно і заварювала ароматну каву, кожних 2-3 місяці її потрібно очистити від мінеральних відкладень у внутрішніх трубках.
- Заповніть резервуар водою та засобом проти накипу до рівня MAX (співвідношення води та засобу проти накипу становить 4:1, детальнішу інформацію див. в інструкції до засобу проти накипу). Використовуйте «побутовий засіб проти накипу». Ви можете використовувати замість засобу проти накипу лимонну кислоту, яку можна придбати у аптеці або магазині, у пропорції 100 частин води та три частини лимонної кислоти.
- Згідно з програмою попереднього нагрівання помістіть на свої місце металевий ріжок (без меленої кави) та горнятку. Виконайте запарювання води по програмі "PRE-HEATING" (попереднє нагрівання).
- Натисніть перемикач живлення в положення "–", яке є положенням "Увімкнення". Засвітиться індикатор живлення. Даний пристрій почне нагріватись.
- Натисніть кнопку кава/пара в положення "O", яке є положенням "☺", та зачекайте, поки загориться індикатор готовності (показує, що попереднє нагрівання завершено.
- Поверніть операційний перемикач в положення "☺" та зробіть два горнятка кави (прибіл. 50мл). Після цього поверніть операційний перемикач в положення "O".
- Натисніть перемикач кава/пара в положення "–", яке є положенням "☺", та зачекайте, доки загориться індикатор готовності. Поверніть операційний перемикач в положення "☺" та створіть пару упродовж 2хв., а тоді поверніть операційний

перемикач в положення "О", щоб зупинити створення пари. Натисніть перемикач живлення в положення "О", щоб зупинити пристрій, і залиште засіб проти накипу в даному пристрої на 15 хвилин.

- Знову увімкніть даний пристрій та повторіть кроки 4-7 хоча б зо 3 рази.
- Виконайте операцію заварювання кави (без меленої кави) з чистою водою (рівень води повинен доходити до позначки MAX); повторіть кроки 4-7 три

рази (не потрібно очікувати 15 хвилин у кроці 7), а тоді виконуйте операцію заварювання, доки у резервуарі не залишиться зовсім води.

УСУНЕННЯ НЕСПРАВНОСТЕЙ

Ознаки	Причина	Виправлення
Знизу кавоварки протікає вода..	Вилийте воду з лотка для крапель.	Вилийте воду з лотка для крапель.
	Зверніться у авторизований сервісний центр для ремонту.	Зверніться у авторизований сервісний центр для ремонту.
Кава еспресо має кисловатий (оцтовий) присмак.	Деякі рази почистіть кавоварку згідно з інструкціями, викладеними у розділі «Перед використанням вперше».	Деякі рази почистіть кавоварку згідно з інструкціями, викладеними у розділі «Перед використанням вперше».
	Використовуйте свіжу мелену каву та зберігайте її у прохолодному сухому місці. Щоб зберегти свіжість кави, після того як ви її розпечатаєте, закрийте надійно та зберігайте у холодильнику.	Використовуйте свіжу мелену каву та зберігайте її у прохолодному сухому місці. Щоб зберегти свіжість кави, після того як ви її розпечатаєте, закрийте надійно та зберігайте у холодильнику.
Кавоварка не працює.	Підключіть правильно шнур живлення до електричної розетки, а якщо пристрій і далі не працює, зверніться у авторизований сервісний центр для його ремонту.	Підключіть правильно шнур живлення до електричної розетки, а якщо пристрій і далі не працює, зверніться у авторизований сервісний центр для його ремонту.
Не поступає пара.	Пара поступатиме тільки після того, як засвітиться індикатор готовності.	Пара поступатиме тільки після того, як засвітиться індикатор готовності.
	Використовуйте високе та вузьке горня.	Використовуйте високе та вузьке горня.
	Ви використовуєте збиране молоко.	Використовуйте незбиране або частково збиране молоко.

У випадку несправності не розбирайте самостійно даний пристрій, а зверніться у авторизований сервісний центр.

ТЕРМІН ПРИДАТНОСТІ: НЕ ОБМЕЖЕНИЙ.

Безпечна утилізація

Ви можете допомогти захистити довкілля! Дотримуйтесь місцевих правил утилізації: віднесіть непрацююче електричне обладнання у відповідний центр із його утилізації.

INSTRUCCIONES SOBRE EL FUNCIONAMIENTO DE LA MÁQUINA DE ESPRESSO/CAPUCHINO/CAFÉ

Lea este manual cuidadosamente antes de usar el producto y guárdelo para referencia posterior.

MEDIDAS DE SEGURIDAD IMPORTANTES

Cuando utilice electrodomésticos eléctricos, siempre se deben tomar precauciones básicas para reducir el riesgo de incendios, descargas eléctricas y/o lesiones a personas, lo que incluye:

- Leer todas las instrucciones antes de utilizar la máquina.
- No tocar superficies calientes. Utilizar las manijas o perillas.
- Para protegerse de descargas eléctricas, no sumerja los cables, enchufes o la máquina en agua o en otro líquido.
- Es necesario supervisar de cerca a los niños cuando se usen electrodomésticos cerca de ellos.
- Apáguelo y desconéctelo de la salida cuando no lo utilice y antes de limpiarlo. Permita que se enfríe antes de colocarlo o de sacarle piezas y antes de limpiarlo.
- No opere el electrodoméstico con un cable o con un enchufe dañado, o después de que funcione incorrectamente, o de que haya sido dañado de alguna manera. Devuelva este electrodoméstico sólo al centro de servicios autorizado más cercano para su reparación.
- No lo utilice en exteriores.
- No deje que el cable cuelgue sobre el borde de la mesa o del mostrador, ni toque las superficies calientes.
- No coloque este electrodoméstico sobre un quemador caliente a gas o eléctrico o en un horno encendido, ni cerca de ellos.
- Para desconectarlo, gire el control a la posición "off". Luego, quite el enchufe de la pared.
- No utilice el electrodoméstico para otro uso que no sea el previsto.
- Utilícelo sólo sobre una superficie dura y plana para evitar la interrupción de la circulación del aire por debajo del electrodoméstico.
- Siempre asegúrese de que la tapa de la caldera del tanque de agua esté ajustada firmemente antes de encender la máquina.
- NO quite la tapa de la caldera hasta que la presión se haya liberado por completo.

Consulte la sección "PRECAUCIÓN: PRESIÓN".

- ADVERTENCIA:** Para reducir el riesgo de incendios o de descargas eléctricas, no quite ninguna cubierta de servicio. No contiene piezas internas que el usuario pueda reparar. La reparación debe ser realizada solamente por personal autorizado.
- El uso de accesorios no recomendados por el fabricante del electrodoméstico puede provocar incendios, descargas eléctricas o lesiones a personas.
- Este aparato no está diseñado para su uso por parte de personas (incluidos niños) con capacidades físicas, sensoriales o mentales reducidas, o que presentan falta de experiencia y conocimientos, salvo que se les haya supervisado o se les haya formado en el uso del aparato por parte de una persona responsable de su seguridad.
- Siempre debe supervisarse a los niños para asegurarse que no juegan con el aparato.

GUARDE ESTAS INSTRUCCIONES

INSTRUCCIONES ESPECIALES PARA EL SET DE CABLES

- Se proporciona un cable corto para la fuente de alimentación (o un cable desmontable para la fuente de alimentación) a fin de reducir riesgos que hagan que las personas se enreden o se tropiecen con un cable más largo.
- Los cables desmontables más largos para la fuente de alimentación o los cables de extensión están disponibles y pueden utilizarse si se tiene cuidado al hacerlo.
- Si se utiliza un cable largo desmontable para la fuente de alimentación o un cable de extensión:
 - La capacidad eléctrica indicada del cable desmontable para la fuente de alimentación o del cable de extensión debe corresponder, al menos, con la del electrodoméstico.
 - Si el electrodoméstico es del tipo de descarga a tierra, el cable de extensión debe ser de descarga a tierra de 3 cables y.
 - el cable más largo debe arreglarse para que no cuelgue de la parte superior del mostrador o de la mesa, de donde los niños puedan tirarlo o tropezarse.
- Este electrodoméstico tiene un enchufe polarizado (una clavija es más ancha que la otra). Para reducir el riesgo de descargas eléctricas, este enchufe está

diseñado para encajar en una salida polarizada solamente en una dirección. Si el enchufe no encaja en la salida por completo, invírtalo. Si aún no encaja, póngase en contacto con un electricista calificado. No intente modificar el enchufe de ninguna manera.

CONOZCA SU CAFETERA

(producto puede estar sujeto a cambio sin previo aviso) (ver fig. A)

1. Interruptor de encendido/apagado (con indicador rojo de encendido)
2. Interruptor de café/vapor (con indicador rojo de preparación terminada)
3. Embudo de metal (con malla al interior)
4. Rejilla desmontable para apoyar la taza
5. Bandeja para goteo
6. Tapa del depósito de agua
7. Depósito de agua desmontable
8. Perilla de mando
9. Tubo para vapor
10. Dispositivo para espuma

ANTES DE USAR ESTE PRODUCTO POR PRIMERA VEZ

Para asegurar de que la primera taza de café tenga un excelente sabor, debe enjuagar con agua la cafetera de la siguiente manera:

1. Vierta el agua en el depósito de agua. El nivel del agua no debe superar la marca "MAX" en el depósito. Luego, cierre la tapa del depósito de agua.

Nota: este aparato viene equipado con un depósito desmontable para facilitar su limpieza. Usted puede llenar el depósito con agua primero y luego colocar el depósito en el aparato.

2. Coloque la malla de acero en el embudo metálico (no debe haber café en la malla de acero), asegúrese de que el tubo del embudo quede alineado con la ranura del aparato, después introduzca el embudo en el aparato en la posición "INSERT" y finalmente ajústelo correctamente en la cafetera girando con firmeza en el sentido contrario de las manecillas del reloj hasta que quede en la posición "LOCK".
3. Coloque una taza para espresso (su taza) sobre la rejilla desmontable. Asegúrese de que la perilla de mando se encuentre en la posición "O".

Nota: el aparato no viene equipado con un tazón, así que por favor utilice su tazón o su taza de café.

4. Para conectarlo a la fuente de alimentación, pulse el interruptor de encendido para encender la unidad. La luz del indicador de alimentación se enciende de color rojo. El aparato empezará a calentarse.
5. Presione el botón café/vapor hacia abajo para que quede en la posición "O", que es la posición "☺", espere un momento hasta que se encienda el indicador de que el proceso está terminado, lo cual indica que el proceso de precalentamiento ha terminado. Gire la perilla de mando a la posición "☺". El agua comenzará a salir.
6. Después de alrededor de un minuto, gire la perilla de mando a la posición "O" para terminar la preparación, deseche el resto de agua en el depósito, límpielo cuidadosamente y entonces podrá empezar a hacer la preparación.

Nota: El aparato puede hacer ruido mientras bombea el agua por primera vez, lo cual es normal, ya que está liberando el aire del aparato. Después de usarlo por alrededor de 20 veces, el ruido desaparecerá.

PRECALENTAMIENTO

Para preparar una buena taza de espresso caliente, se recomienda precalentar el aparato antes de preparar el café, incluyendo el embudo, malla de metal y taza, para que el sabor del café no se vea afectado por las partes frías.

1. Retire el depósito desmontable para llenarlo con la cantidad de agua deseada. El nivel del agua no debe superar la marca "MAX" del depósito. Luego, coloque el depósito en el aparato correctamente.
2. Coloque la malla de acero en el embudo de metal (no debe haber café en la malla de acero), asegúrese de que el tubo del embudo quede alineado con la ranura del aparato, después introduzca el embudo en el aparato en la posición "INSERT" y finalmente ajústelo correctamente en la cafetera girando con firmeza en el sentido contrario de las manecillas del reloj hasta que quede en la posición "LOCK".
3. Coloque una taza para espresso (su taza) sobre la rejilla desmontable
4. Enchufe el aparato a la fuente de alimentación. Asegúrese de que la perilla de mando se encuentre en la posición "O".
5. Pulse el interruptor de encendido para encender la unidad. La luz del indicador de alimentación se enciende. El aparato empezará a calentarse.

6. Presione el botón café/vapor hacia abajo para que quede en la posición "O", que es la posición "☺", espere un momento hasta que se encienda el indicador de que el proceso ha terminado, lo cual indica que el proceso de precalentamiento ha terminado.

CÓMO PREPARAR UN ESPRESSO

1. Retire el embudo de metal girándolo en el sentido de las manecillas del reloj y coloque la malla de acero en el embudo de metal. Añada el polvo de café en la malla de acero con una cuchara medidora. Una cucharada de polvo de café hace una taza de café de primera categoría. Luego, presione el polvo de café molido firmemente con la prensa.
2. Luego, introduzca el embudo en el aparato en la posición "INSERT" y suelte la barra de la prensa, asegurando de que quede bien colocado en la cafetera girándolo en el sentido contrario de las manecillas del reloj hasta alcanzar la posición "LOCK".
3. Vierta el agua caliente en la taza. Luego, coloque la taza caliente (su taza) en la rejilla desmontable.
4. En ese momento, el indicador de que el proceso está terminado se iluminará. Gire la perilla de mando a la posición "☺". El café comenzará a salir.

Nota: cuando esté preparando café o generando vapor, es normal que la luz del indicador rojo se apague, lo cual solamente indica que la cafetera se está calentando para mantener la temperatura en el rango adecuado.

5. Usted deberá girar la perilla de mando a la posición "O" cuando haya terminado de preparar el café deseado o el color del café empieza a cambiar claramente. Entonces, presione el botón de encendido/apagado en la posición "O", el indicador de encendido se apagará y la cafetera dejará de funcionar. Su café está listo/preparado.

ADVERTENCIA: No deje la cafetera desatendida durante el proceso de preparación de café, ya que a veces es necesario hacerla funcionar manualmente.

6. Después de terminar de preparar café, puede retirar el embudo de metal girándolo en el sentido de las manecillas del reloj, luego deseche el residuo de café de la malla de acero presionando la barra de la prensa.

7. Deje que se enfrien completamente y luego enjuague con agua del grifo.

CÓMO PREPARAR UN CAPPUCCINO

Para preparar un café cappuccino, prepare una café espresso y agréguele espuma de leche.

Nota: durante la generación de vapor, el embudo de metal tiene que estar montado en la posición correcta.

Preparación:

1. Primero prepare un café espresso en un recipiente lo suficientemente grande siguiendo las instrucciones en la sección "CÓMO PREPARAR UN CAFÉ ESPRESSO", asegúrese de que la perilla de mando se encuentre en la posición "O".
2. Coloque el interruptor café/vapor en la posición "☺", que corresponde a la posición "☺", y espere hasta que se ilumine el indicador de que el proceso de preparación ha terminado.
3. Llene un jarrito con alrededor de 100 gramos de leche por cada taza de cappuccino que desea preparar. Se recomienda usar leche entera a temperatura del refrigerador (¡que no esté caliente!).

Nota: al seleccionar el tamaño de la jarrita, se recomienda que su diámetro no sea inferior a 70±5mm, y tenga presente que la leche duplica su volumen, así que asegúrese de que la jarrita sea lo suficientemente alta.

4. Introduzca el dispositivo para hacer espuma en la leche alrededor de 2cm, gire la perilla de mando a la posición "☺", y saldrá vapor por el orificio de vapor. Haga espuma con la leche moviendo la jarrita hacia arriba y hacia abajo.
5. Cuando haya alcanzado lo deseado, puede girar la perilla de mando a la posición "O".

Nota: Limpie el orificio de vapor con una esponja húmeda inmediatamente después de que termine de salir vapor, pero tenga cuidado de no lastimarse.



6. Vierta la espuma de leche en el café espresso que ha preparado y estará listo su cappuccino. Endúcelo al gusto y, si desea, espolvoree la espuma con un poco de cacao en polvo.
7. Pulse el interruptor de encendido para apagar la unidad.

Nota: después de hacer vapor, se recomienda que permita que la cafetera se enfríe al menos 5 minutos antes de volver a preparar café. De lo contrario, es posible que su café tenga un sabor a quemado.

PRODUCCIÓN DE VAPOR PARA CALENTAR LÍQUIDOS O BEBESTIBLES

Puede usar el tubo de vapor para preparar bebestibles calientes como chocolate caliente, agua caliente o té.

Preparación:

1. Retire el depósito desmontable y llénelo con la cantidad de agua deseada. El nivel del agua no debe superar la marca "MAX" del depósito. Luego, coloque el depósito en el aparato correctamente.
2. Conecte el aparato a la fuente de alimentación. Pulse el interruptor de encendido para encender la unidad; la luz del indicador de alimentación se enciende.
3. Coloque el interruptor de café/vapor en la posición "–", que es la posición , espere hasta que se ilumine el indicador de que la preparación está lista.
4. Introduzca el tubo para vapor en el líquido o leche sin el casquillo para hacer espuma. Gire la perilla de mando a la posición .
5. Cuando alcance la temperatura deseada, puede girar la perilla de mando a la posición "O".
6. Pulse el interruptor de encendido para apagar la unidad.

FUNCIÓN DE APAGADO AUTOMÁTICO

1. La unidad se apagará automáticamente después de 25 minutos inactiva.
2. La bomba del agua solo puede funcionar de forma ininterrumpida durante 3 minutos.





LIMPIEZA Y MANTENIMIENTO

1. Desenchufe la cafetera y deje que se enfríe completamente antes de limpiarla.
2. Limpie a menudo el interior de la cafetera con una esponja que absorba la humedad, al igual que el depósito de agua, la bandeja para goteo y rejilla para la taza y luego séquelas.

Nota: No la limpie con alcohol ni limpiador disolvente. Jamás sumerja la carcasa de la cafetera en agua para limpiarla.

3. Desmónte el embudo de metal girándolo en el sentido de las manecillas del reloj, deseche los residuos de café al interior, luego límpiela con un limpiador, pero al final debe enjuagarla con agua limpia.
4. Limpie todos los aditamentos con agua y séquelos cuidadosamente y por completo.

CÓMO ELIMINAR LOS DEPÓSITOS MINERALES

1. Para asegurar de que su cafetera funcione de manera eficiente, los tubos al interior estén limpios y obtener el mejor sabor del café, es preciso limpiar y eliminar los depósitos minerales que se juntan en el transcurso de 2 a 3 meses.
2. Llene el depósito con agua y un descalcificador al nivel máximo "MAX" (la proporción de agua y descalcificador es de 4:1, de acuerdo a las indicaciones del descalcificador). Por favor utilice un descalcificador para uso doméstico. Puede utilizar ácido cítrico (que puede comprar en farmacias) en lugar de un descalcificador (cien partes de agua por tres partes de ácido cítrico).
3. Siguiendo las instrucciones de precalentamiento, coloque el embudo de metal (sin polvo de café) y la jarrita en su lugar. Prepare el agua siguiendo las instrucciones de "PRECALENTAMIENTO".
4. Presione el interruptor de encendido/apagado a la posición "–", que es la posición de encendido "ON". Se iluminará el indicador de encendido y el aparato comenzará a calentar.
5. Presione el botón café/vapor hacia abajo para que quede en la posición "O", que es la posición , espere un momento hasta que se encienda el indicador de que el proceso ha terminado, lo cual indica que el proceso de precalentamiento ha terminado.
6. Gire la perilla de mando a la posición  y prepare dos tazas de café (aproximadamente 2 onzas). Luego, colóquela en la posición "O".
7. Presione el botón café/vapor hacia abajo para que quede en la posición "–", que es la posición , espere un momento hasta que se encienda el indicador de que el proceso ha terminado. Luego, gire la perilla de mando a la posición  y genere vapor durante 2 minutos. Posteriormente, gire la perilla de

- mando a la posición "O" para dejar de generar vapor. Presione el interruptor de encendido/apagado a la posición "O" para apagar la unidad de inmediato y espere al menos 15 minutos para que los depósitos minerales dentro de la unidad se eliminen.
8. Vuelva a encender la unidad y repita los pasos 4 a 7 al menos 3 veces.

9. Luego, siga las instrucciones para preparar café (pero sin café) con agua del grifo al nivel máximo, repita los pasos 4 a 7 por 3 veces (es necesario esperar 15 minutos en el paso 7), luego siga calentando hasta que no quede nada de agua en el depósito.

SOLUCIÓN DE PROBLEMAS

PROBLEMA	CAUSA	SOLUCIÓN
El agua se filtra en la parte inferior de la cafetera.	Hay demasiada agua en la bandeja para goteo.	Por favor limpie la bandeja para goteo.
	La cafetera no funciona bien.	Por favor póngase en contacto con el centro de servicio autorizado para repararla.
El café espresso tiene un gusto ácido (a vinagre)	No quedó bien limpia después de eliminar los depósitos minerales.	Limpie la cafetera siguiendo las instrucciones bajo el título "antes de usar este producto por primera vez", varias veces.
	El polvo de café quedó almacenado en un lugar caliente y húmedo durante mucho tiempo. El polvo de café se deterioró.	Por favor use café recién molido o guarde el café sin usar en un lugar fresco y seco. Después de abrir un paquete de polvo de café, vuelva a sellarlo herméticamente y guárdelo en el refrigerador para que mantenga su frescura.
La cafetera no funciona.	El enchufe no está bien conectado a la toma de corriente.	Conecte el cable de alimentación a la toma de corriente correctamente. Si el aparato aún no funciona, por favor contáctese con el centro de servicio autorizado para repararla.
No se puede hacer espuma con el vapor.	El indicador que proceso ha terminado no está iluminado.	Solamente una vez que se ilumina el indicador de que proceso ha terminado, se puede usar vapor para hacer espuma.
	El recipiente es demasiado grande o la forma no es conveniente.	Use una taza alta y estrecha.
	Usted ha usado leche desnatada.	Use leche entera o leche semidesnatada.

No desarme el aparato si no logra encontrar la causa de la falla. Es preciso ponerse en contacto con el centro de servicio autorizado.

Eliminación cumpliendo con el medio ambiente

¡Puede ayudar a proteger el medio ambiente!

Por favor, recuerde respetar la normativa local: entregue los equipos eléctricos que no funcionen en un centro de reciclaje adecuado.

MODE D'EMPLOI DE CAFETIÈRE POUR EXPRESS/CAPPUCCINO/CAFETIÈRE

Lisez ce manuel attentivement avant d'utiliser cet appareil et conservez-le pour une consultation future

PRECAUTIONS IMPORTANTES

Des mesures de sécurité élémentaires, dont les suivantes, s'imposent lors de l'utilisation d'un appareil électrique, afin de réduire les risques d'incendie, de choc électrique et de blessures :

1. Lisez toutes les directives avant l'utilisation de la machine.
2. Ne pas toucher les surfaces chaudes. Utiliser les poignées ou les boutons.
3. Pour éviter tout risque d'électrocution, ne pas immerger le cordon électrique, ni sa fiche ni la machine dans l'eau ou tout autre liquide.
4. Une attention particulière est nécessaire lorsque l'appareil est utilisé par ou à proximité des enfants.
5. Éteignez et débranchez l'appareil de la prise électrique lorsqu'il n'est pas utilisé et avant de le nettoyer. Laisser refroidir avant d'ajouter ou d'enlever des pièces et avant de nettoyer.
6. Ne pas utiliser l'appareil si le cordon ou la fiche est endommagé, s'il est défectueux, ou s'il a subi quelque dommage que se soit. Pour toute réparation, ne retournez l'appareil qu'au plus proche centre de réparation agréé.
7. Ne pas utiliser l'appareil à l'extérieur.
8. Ne pas laissez le cordon pendre d'une table ou d'un comptoir ou entrer en contact avec une surface chaude
9. Ne pas placez l'appareil sur ou près d'une cuisinière électrique ou au gaz ou dans un four chauffé.
10. Pour déconnecter l'appareil, mettez toutes les commandes sur „off“ puis débranchez la prise du secteur.
11. N'utilisez cet appareil que pour l'emploi auquel il est destiné.
12. A utiliser uniquement sur une surface solide et plane pour éviter un manque d'aération sous l'appareil.
13. S'assurer toujours que le bouchon de pression du réservoir d'eau est bien fermé avant de mettre la machine en marche.
14. NE retirer le bouchon de pression qu'après dépressurisation totale. Voir la section "ATTENTION - PRESSION".

15. **AVERTISSEMENT** : Pour réduire le risque de choc électrique, ne déposer aucun capot. L'appareil ne contient aucun composant réparable par l'utilisateur. Toute réparation ne doit être effectuée que par une personne qualifiée.
16. L'utilisation d'accessoires non recommandés par le fabricant de l'appareil peut causer un incendie, une électrocution ou des blessures corporelles.
17. Cet appareil n'est pas destiné aux personnes (enfants inclus) ayant des capacités physiques, sensorielles ou mentales réduites ou un manque d'expérience et de connaissance du produit, à moins qu'elles ne soient mises sous la garde d'une personne pouvant les surveiller.
18. Les enfants doivent être surveillés afin de s'assurer qu'ils ne jouent pas avec cet appareil.

CONSERVEZ LES PRESENTES INSTRUCTIONS

CONSIGNES SPÉCIALES RELATIVES AU CORDON D'ALIMENTATION

- a) Un cordon d'alimentation court (ou cordon détachable) est fourni, afin de limiter le risque qu'il s'entortille ou que quelqu'un ne trébuche dessus.
- b) Des cordons d'alimentation détachables ou des rallonges peuvent être utilisés s'ils sont manipulés avec beaucoup de précaution.
- c) Si un cordon d'alimentation détachable long ou une rallonge est utilisée :
 1. Les caractéristiques du cordon d'alimentation détachable ou de la rallonge doivent être au moins égales à celles de l'appareil.
 2. Si l'appareil utilise un câble 3 fils dont un de mise à la terre, la rallonge électrique doit être de même type.
 3. Le nouveau long cordon d'alimentation ne doit pas être placé dans un endroit, comptoir ou table par exemple, où il risque d'être piétiné, accroché ou tiré accidentellement (surtout par les enfants).
- d) Cet appareil est muni d'une fiche polarisée (une des lames est plus large que l'autre). Pour éviter tout risque d'électrocution, cette fiche ne peut être insérée que d'une seule manière dans une prise polarisée. Si les lames ne rentrent pas dans la prise dans un sens, inversez les lames. Si la fiche n'y rentre toujours pas, prenez contact avec un électricien qualifié. Ne

jamais démonter ou modifier la prise d'une manière ou d'une autre.

FAMILIARISEZ-VOUS AVEC VOTRE CAFETIÈRE ÉLECTRIQUE

(Cet appareil est sujet à modification sans préavis) (Voir fig. A)

1. Bouton d'alimentation (avec indicateur lumineux rouge)
2. Bouton Café/Vapeur (avec indicateur rouge „Prêt“)
3. Porte-filtre métallique (avec filtre à l'intérieur)
4. Porte-tasse amovible
5. Tiroir d'égouttage
6. Couvercle du réservoir à eau
7. Réservoir à eau extractible
8. Bouton de commande
9. Buse à vapeur
10. Mousseur à lait

AVANT LA PREMIÈRE UTILISATION

Pour apprécier votre première tasse de café, vous devez rincer la cafetière électrique avec de l'eau de la manière suivante:

1. Versez de l'eau dans le réservoir à eau, le niveau de l'eau ne doit pas dépasser le repère „MAX“ du réservoir. Ensuite refermez le couvercle du réservoir.
2. Placez le filtre dans le porte-filtre métallique (ne pas mettre de café dans le filtre), assurez-vous que le porte-filtre s'insère bien dans les rainures de l'appareil, ensuite tournez dans le sens antihoraire le porte-filtre de la position „INSERT“ (Inséré) à la position „LOCK“ (Verrouillé) pour le fixer à la cafetière.
3. Placez une tasse à café Espresso (votre tasse) sur le porte-tasse amovible. Vérifiez que le bouton de commande est sur la position „O“.

Remarque: l'appareil est fourni sans récipient, veuillez utiliser un de vos récipients ou une tasse à café.

4. Appuyez sur l'interrupteur d'alimentation pour allumer la machine. Le témoin d'alimentation s'allume en rouge La machine commence à chauffer.
5. Placez le bouton Café/Vapeur sur la position „O“ (indiqué par “☺”), patientez quelques instants, jusqu'à ce que

l'indicateur „Prêt“ s'allume indiquant que le préchauffage est terminé. Tournez le bouton de commande sur la position “☺” L'eau s'écoule.

6. Après environ une minute, tournez le bouton de commande sur la position „O“ pour arrêter l'infusion, vous pouvez retirer l'eau du récipient et le nettoyer soigneusement, à présent vous pouvez démarrer l'infusion.

Remarque: du bruit peut se produire la première fois lors de l'aspiration de l'eau, il s'agit d'un fonctionnement normal car l'appareil libère l'air de l'appareil. Après 20 s, le bruit disparaîtra.

PRÉCHAUFFAGE

Pour faire une bonne tasse de café Espresso, nous vous recommandons de préchauffer l'appareil, y compris le porte-filtre, le filtre et la tasse avant de les utiliser, ainsi l'odeur du café ne sera pas affectée par les éléments froids.

1. Extrayez le réservoir et retirez son couvercle pour le remplir avec la quantité d'eau voulue; le niveau d'eau ne doit pas dépasser le repère „MAX“ du réservoir. Ensuite remettez correctement en place le réservoir dans l'appareil.
2. Placez le filtre métallique dans le porte-filtre métallique (ne pas mettre de café moulu dans le filtre), assurez-vous que le porte-filtre s'insère bien dans les rainures de l'appareil, ensuite tournez dans le sens antihoraire le porte-filtre de la position „INSERT“ (Inséré) à la position „LOCK“ (Verrouillé) pour le fixer à la cafetière.
3. Placez une tasse à café Espresso (votre tasse) sur le porte-tasse amovible.
4. Ensuite branchez l'appareil à une source de courant. Vérifiez que le bouton de commande est sur la position „O“.
5. Appuyez sur l'interrupteur d'alimentation pour éteindre la machine. Le témoin d'alimentation s'éteint La machine commence à chauffer.
6. Placez le bouton Café/Vapeur sur la position „O“ (indiqué par “☺”), patientez quelques instants, jusqu'à ce que l'indicateur „Prêt“ s'allume indiquant que le préchauffage est terminé.

PRÉPARATION D'UN EXPRESSO

1. Retirez le porte-filtre métallique en le tournant dans le sens horaire, placez le filtre métallique dans le porte-filtre. Mettez du café moulu dans le filtre avec une

cuillère à mesurer, une cuillère de café moulu suffit pour faire une tasse de café de qualité supérieure, pressez ensuite légèrement avec le presse-café.

2. Insérez le porte-filtre dans l'appareil et relâchez la barre de pression ensuite tournez dans le sens antihoraire le porte-filtre de la position „INSERT“ (Inséré) à la position „LOCK“ (Verrouillé) pour le fixer à la cafetière.
3. Versez l'eau chaude dans la tasse. Placez ensuite la tasse chaude (votre tasse) sur le porte-tasse amovible.
4. Lorsque l'indicateur „Prêt“ est allumé, tournez le bouton de commande sur la position „☺“. Le café s'écoule.

Remarque: Pendant l'infusion du café ou lors de la création de vapeur, l'indicateur lumineux rouge peut s'éteindre, c'est un comportement normal, cela signifie que la cafetière est en train de réchauffer l'eau pour la maintenir dans la plage de température normal.

5. Vous devez tourner le bouton de commande sur la position „O“ lorsque la quantité de café voulue a été obtenue ou lorsque la couleur du café change apparemment, placez ensuite le bouton d'alimentation sur la position „O“, l'indicateur „Prêt“ et d'alimentation s'éteignent et la cafetière n'est plus en fonction, votre café est maintenant prêt.

AVERTISSEMENT : ne pas laisser la cafetière sans surveillance lors de la préparation du café car des opérations manuelles sont parfois nécessaires!

6. Après avoir préparé du café, vous pouvez retirer le porte-filtre métallique en le tournant dans le sens horaire, éliminez ensuite les résidus de café du filtre métallique à l'aide de la barre de pression.
7. Laissez-les refroidir complètement, ensuite rincez sous l'eau courante.

PRÉPARATION D'UN CAPPUCCINO

Pour obtenir un cappuccino, préparez une tasse de café et versez dessus du lait mousseux.

Remarque: lors de la production de vapeur, le porte-filtre métallique doit être laissé en place.

Méthode:

1. Préparez d'abord un Espresso avec un récipient assez grand en suivant les instructions du paragraphe „PRÉPARATION D'UN EXPRESSO“,

vérifiez que le bouton de commande est sur „O“.

2. Placez le bouton Café/Vapeur sur la position „-“ (marquée par „☺“) et patientez jusqu'à ce que l'indicateur „Prêt“ s'allume.
3. Remplissez un récipient avec 100 grammes de lait pour chaque cappuccino à préparer, nous vous recommandons d'utiliser du lait entier à la température du réfrigérateur (non chauffé!).

Remarque: pour bien choisir votre récipient, nous vous recommandons que son diamètre soit inférieur à 70±5mm et de garder à l'esprit que le lait double de volume et donc veillez à ce que la hauteur du récipient soit suffisante.

4. Plongez le mousseur à lait dans le lait à environ deux centimètres, ensuite tournez le bouton de commande sur la position „☺“, de la vapeur sortira de la buse à vapeur. Faites mousser le lait en déplaçant le récipient du haut vers le bas.
5. Après avoir obtenu la mousse de lait, vous pouvez tourner le bouton de commande sur la position „O“.

Remarque: nettoyez la buse de vapeur avec une éponge mouillée immédiatement dès la fin de la production de vapeur, mais faites attention à ne pas vous brûler!

6. Versez le lait mousseux dans l'Espresso préparé, le cappuccino est maintenant prêt. Sucrez selon vos préférences et si vous le voulez, saupoudrez la mousse de lait avec un peu de cacao en poudre.
7. Appuyez sur l'interrupteur d'alimentation pour éteindre la machine.

Remarque: après avoir produit de la vapeur, nous vous recommandons de laisser la cafetière électrique se refroidir au moins 5 mn avant de préparer un autre café. Autrement, des odeurs de brûlé peuvent être présentes dans votre café Espresso.

PRODUCTION DE VAPEUR POUR RÉCHAUFFER DES LIQUIDES OU DES BOISSONS

La buse de vapeur peut être utilisée pour produire des boissons comme le chocolat chaud, de l'eau chaude ou du thé.

Méthode:

1. Extrayez le réservoir et remplissez-le avec la quantité d'eau voulue; le niveau d'eau ne doit pas dépasser le repère „MAX“ du

réservoir. Ensuite remettez correctement en place le réservoir dans l'appareil.

2. Ensuite branchez l'appareil à une source de courant. Appuyez sur l'interrupteur d'alimentation pour allumer la machine, le témoin d'alimentation s'allume.
3. Placez le bouton Café/Vapeur sur la position „-“ (marquée par „☺“) et patientez jusqu'à ce que l'indicateur „Prêt“ s'allume.
4. Plongez la buse à vapeur sans l'accessoire mousseur à lait dans le liquide à réchauffer ou destiné à être moussé. Tournez le bouton de commande sur la position „☺“.
5. Après avoir obtenu la température voulue, tournez le bouton de commande sur la position „O“.
6. Appuyez sur l'interrupteur d'alimentation pour éteindre la machine.

FONCTION D'ARRÊT AUTOMATIQUE

1. La machine s'éteint automatiquement après 25 minutes d'inactivité.
2. La pompe à eau ne peut fonctionner en continu que pendant 3 minutes.

NETTOYAGE ET ENTRETIEN

1. Débranchez l'appareil de la source de courant et laissez refroidir complètement la cafetière électrique avant de la nettoyer.
2. Nettoyez souvent le boîtier de la cafetière avec une éponge résistante à l'eau et nettoyez régulièrement le réservoir à eau, le plateau d'égouttage et le porte-tasse amovible, ensuite essuyez-les.

Remarque: ne pas nettoyer avec de l'alcool ou des solvants. Ne jamais plonger le boîtier dans l'eau.

3. Détachez le porte-filtre métallique en le tournant dans le sens horaire, éliminez les résidus de café de l'intérieur, vous pouvez le nettoyer ensuite avec un solvant et rincez-le enfin à l'eau claire.
4. Nettoyez tous les accessoires à l'eau et séchez-les avec soin.

ÉLIMINATION DES DÉPÔTS MINÉRAUX

1. Pour assurer l'efficacité de votre cafetière électrique, la propreté des conduites internes et la bonne saveur de café, vous devez éliminer les dépôts minéraux déposés tous les 2 ou 3 mois.

2. Remplissez le réservoir d'eau et de détartrant jusqu'au repère MAX (la proportion d'eau et de détartrant est de 4:1. Pour les détails, consultez les instructions de votre détartrant. Veuillez utiliser un „détartrant domestique“ comme l'acide citrique (disponible auprès des pharmacies) plutôt qu'un détartrant (cent parties d'eau et trois parties d'acide citrique).
3. Comme indiqué pour le préchauffage, placez le porte-filtre métallique (sans café moulu) et un récipient (carafe) sur le porte-tasse. Faites infuser l'eau comme indiqué au paragraphe „PRÉCHAUFFAGE“.
4. Placez le bouton d'alimentation sur la position „-“ (position „ON“: allumé). L'indicateur lumineux s'allume. L'appareil commence à réchauffer l'eau.
5. Placez le bouton Café/Vapeur sur la position „O“ (indiqué par „☺“), patientez quelques instants, jusqu'à ce que l'indicateur „Prêt“ s'allume indiquant que le préchauffage est terminé.
6. Tournez le bouton de commande sur la position „☺“ et préparez deux tasses de café (environ 60 ml). Tournez-le ensuite sur la position „O“.
7. Placez le bouton Café/Vapeur sur la position „-“ (marquée par „☺“) et patientez jusqu'à ce que l'indicateur „Prêt“ s'allume. Tournez le bouton de commande sur la position „☺“ et produisez de la vapeur pendant 2mn, tournez ensuite le bouton de commande sur la position „O“ pour arrêter la production de vapeur. Placez le bouton d'alimentation sur la position „O“ pour éteindre immédiatement l'appareil, laissez agir le détartrant dans l'appareil au moins 15 minutes.
8. Rallumez l'appareil et répétez les étapes de 4 à 7 au moins 3 fois.
9. En faisant infuser de l'eau (sans café moulu), en remplissant le réservoir d'eau de robinet jusqu'au niveau MAX, répétez 2 fois les étapes de 4 à 7 (il n'est pas nécessaire d'attendre pendant 15 minutes à l'étape 7), ensuite faites couler l'eau jusqu'à ce que le réservoir d'eau soit vide.

DÉPANNAGE

Symptôme	Cause	Corrections
Fuites d'eau sous la cafetière.	Il y a trop d'eau dans le tiroir d'égouttage.	Veillez nettoyer le tiroir d'égouttage.
	La cafetière électrique ne fonctionne pas correctement.	Veillez contacter votre centre de réparation autorisé.
Un goût acide (de vinaigre) est présent dans le café Espresso.	Le nettoyage des dépôts minéraux n'a pas été effectué correctement.	Nettoyez la cafetière électrique plusieurs fois en utilisant les instructions du paragraphe "Avant la première utilisation".
	Le café moulu a été rangé à un endroit humide et chaud pour une période prolongée. Le café moulu n'est plus "parfait".	Veillez utiliser du café moulu frais ou ranger le café moulu non utilisé dans un endroit sec et frais. Après l'ouverture du paquet de café moulu, refermez-le correctement et conservez-le dans un réfrigérateur pour maintenir sa fraîcheur.
La cafetière électrique ne fonctionne plus.	Le cordon d'alimentation n'est pas bien branché.	Insérez correctement le cordon d'alimentation dans une prise murale, si l'appareil ne fonctionne toujours pas, veuillez contacter un centre de réparation autorisé.
La vapeur ne mousse pas.	L'indicateur "Prêt" n'est pas allumé.	Dès que l'indicateur "Prêt" s'allume, la vapeur peut être utilisée pour mousser.
	Le récipient est trop large ou sa forme n'est pas adaptée.	Utilisez une tasse haute et pas très large.
	Vous avez utilisé du lait écrémé.	Utilisez du lait entier ou demi-écrémé

Ne pas démonter l'appareil vous-même si la panne n'est pas résolue, vous feriez mieux de contacter le centre de réparation certifié.

Mise au rebut dans le respect de l'environnement

Vous pouvez contribuer à protéger l'environnement ! Il faut respecter les réglementations locales. La mise au rebut de votre appareil électrique usagé doit se faire dans un centre approprié de traitement des déchets.

تعليمات التشغيل لجهاز تحضير قهوة الإسبرسو/الكابتشينو

إجراءات وقائية هامة

- عند استخدام الأجهزة الكهربائية، يجب اتباع احتياطات الأمان الأساسية لتقليل مخاطر اندلاع حريق أو حدوث صدمة كهربائية أو إصابة الأشخاص، بما في ذلك ما يلي:
1. اقرأ جميع التعليمات قبل استخدام الجهاز.
 2. يحظر لمس الأسطح الساخنة. استخدم المقابض أو المفاتيح.
 3. للوقاية ضد الصدمات الكهربائية، لا تغمز السلك والمقابض أو الجهاز في المياه أو أي سائل آخر.
 4. يعتبر الإشراف التام من الأمور الضرورية، وذلك عند استخدام أي جهاز بواسطة أو بالقرب من الأطفال.
 5. أدر مفتاح التحكم إلى الوضع إيقاف وافصله من المأخذ الكهربائي عند عدم الاستخدام وقبل التنظيف. اترك الجهاز حتى يبرد قبل وضع أو إزالة أجزاء بالجهاز وقبل التنظيف.
 6. لا تقم بتشغيل أي جهاز به سلك أو قابس تالف أو بعد حدوث عطل بالجهاز أو تلفه بأي طريقة. أعد هذا الجهاز إلى أقرب مركز خدمة معتمد لإصلاحه.
 7. يحظر استخدام الجهاز خارج المنزل.
 8. لا تترك السلك معلقاً على حافة المنضدة أو الطاولة أو لاسماً الأسطح الساخنة.
 9. لا تضع الجهاز في أو بالقرب من غاز ساخن أو موقد كهربائي أو داخل ساخن.
 10. لفصل الجهاز، أدر أي مفتاح تحكم إلى الوضع "إيقاف" ثم افصله من مأخذ التيار بالجدار.
 11. لا تستخدم الجهاز في غير الغرض المخصص له.
 12. استخدم سطح صلب مستو، لتجنب حدوث انقطاع لتدفق الهواء أسفل الجهاز.
 13. تأكد دائماً من إحكام غلق غطاء غلاية خزان المياه، قبل تشغيل الجهاز.
 14. لا تقم بإزالة غطاء الغلاية قبل تخفيف الضغط بالكامل. انظر القسم "تنبيه الضغط".
 15. تحذير: للتقليل من مخاطر اندلاع حريق أو صدمة كهربائية، لا تزيل أي من أغشية الخدمة. لا توجد أجزاء بالداخل يستطيع المستخدم صيانتها بنفسه، يجب أن يتم التصليح من قبل أشخاص معتمدين فقط.
 16. لا توصى الجهة المتخصصة للجهاز باستخدام مجموعة الملحقات حيث قد يؤدي ذلك إلى إندلاع حريق أو صدمة كهربائية أو إصابة الأشخاص.
 17. هذا الجهاز ليس مخصصاً لاستخدام من قِبل أشخاص من ذوي القدرات الجسدية أو الحسية أو العقلية المحدودة، بما في ذلك الأطفال، أو الأشخاص قليلي الخبرة والمعرفة، ذلك ما لم يتم توفير الإشراف أو التعليمات المتعلقة باستخدام هذه الأجهزة وذلك بواسطة فرد مسئول عن سلامة هؤلاء الأشخاص.
 18. يجب ملاحظة الأطفال، وذلك لضمان عدم محاولتهم العبث بالجهاز.

احتفظ بهذه التعليمات

تعليمات مجموعة الكابلات الخاصة

- (a) يتم توفير سلك إمداد بالطاقة قصير (أو سلك إمداد بالطاقة قابل للإزالة) للتقليل من المخاطر الناجمة عن التشابك أو التعثر في سلك طويل.
- (b) تتوافر أسلاك الإمداد بالطاقة أو أسلاك الإطالة الأطول والقابلة للإزالة ويمكن استخدامها في حال توخي الحذر عند استخدامها.
- (c) إذا تم استخدام أسلاك الإمداد بالطاقة أو أسلاك الإطالة الأطول والقابلة للإزالة.
 1. ينبغي أن يكون التصنيف الكهربائي المحدد لسلك الإمداد بالطاقة القابل للإزالة أو سلك الإطالة على الأقل كبير مثل التصنيف الكهربائي للجهاز.
 2. إذا كان الجهاز ليس من النوع المؤرض، يجب أن يكون سلك الإطالة من نوع التأسيس وذي 3 أسلاك، و
 3. يجب ترتيب الأسلاك الأطول حتى لا تتدلى أعلى الطاولة أو المنضدة حيث يمكن سحبها بواسطة الأطفال أو التعثر بها.
- (d) "يشتمل هذا الجهاز على قابس مستقطب (إحدى الشفرات أعرض من الأخرى). لتقليل مخاطر الإصابة بصدمة كهربائية، هذا القابض مخصص للمأخذ الكهربائي المستقطب في اتجاه واحد فقط. في حال عدم ملائمة المقبس بالكامل في المأخذ، انعكس المقبس. في حال عدم ملائمة، بادر بالاتصال بكهربائي مؤهل. لا تحاول تعديل القابض بأي طريقة.

تعرف على ماكينة إعداد القهوة الخاصة بك (المنتج عرضة للتغيير بدون إخطار مسبق) (شكل A)

1. مفتاح القدرة الكهربائية (مزود بلمبة)
2. مفتاح تحويل القهوة/البخار (مزود بلمبة بيان حمراء للاستعداد)
3. قمع معدني
4. رف للكوب قابل للخلع
5. صينية تنقيط
6. غطاء خزان الماء
7. خزان ماء قابل للفتح
8. مقبض التشغيل
9. أنبوب البخار
10. جهاز تكوين الرغوة

قبل الاستخدام لأول مرة

- يجب شطف ماكينة إعداد القهوة بالماء كما يلي؛ وذلك لضمان الحصول على أول كوب من القهوة بمذاق ممتاز:
1. اسكب الماء في خزان الماء، يجب ألا يتعدى مستوى الماء علامة "MAX" الموجودة بالخزان، ثم أغلق غطاء خزان الماء.
 - ملاحظة:** الجهاز مزود بخزان قابل للفتح للتنظيف، يمكنك ملء الخزان بالماء أولاً، ثم تثبت الخزان بالجهاز.
 2. ضع الشبكة المصنوعة من الصلب داخل القمع المعدني (لا تضع قهوة في الشبكة المصنوعة من الصلب)، تأكد من أن الأنبوب الموجود على القمع محاذي للتجويف الموجود بالجهاز، ثم أدخل القمع في الجهاز من وضع "INSERT"، ويمكنك التثبيت بشكل محكم في ماكينة إعداد القهوة، وذلك عن طريق اللف في عكس اتجاه عقارب الساعة، إلى أن تصل إلى وضع "LOCK".
 3. ضع كوب الاسبرسو الخاص بك على رف الكوب القابل للخلع، تأكد من أن مفتاح التشغيل في وضع "O".

- ملاحظة:** الجهاز غير مزود بدورق، رجاء استخدام الدورق أو كوب القهوة الخاص بك.
4. للتوصيل بمصدر الطاقة، اضغط على مفتاح الطاقة لتشغيل الوحدة، سيضيء مؤشر الطاقة باللون الأحمر. سيبدأ الجهاز في التسخين.
5. اضغط زر القهوة / البخار Coffee/steam إلى الوضع "O" وهو الوضع المقابل لـ "☕"، ثم انتظر للحظات، إلى أن تضيء لمبة الاستعداد، والتي تبين أن التسخين الاستباقي قد انتهى. لف مفتاح التشغيل إلى وضع "☕" سوف تتدفق المياه.
6. بعد حوالي دقيقة، لف مفتاح التشغيل إلى الوضع "O" لإيقاف عملية التدفق، يمكنك سكب الماء الموجود في الوعاء ثم نظفه بشكل جيد، والآن يمكنك بدء إعداد القهوة.
- ملاحظة:** قد تسمع ضوضاء عند ضخ الماء لأول مرة، وهذا أمر عادي، حيث يقوم الجهاز بإطلاق الهواء الموجود بداخله. سوف تختفي هذه الضوضاء بعد حوالي 20 ثانية.

التسخين الاستباقي

- لإعداد كوب من مشروب الاسبرسو الساخن ذو المذاق الطيب؛ نوصيك بإجراء التسخين الاستباقي للجهاز قبل إعداد القهوة، بما في ذلك تسخين القمع، والشبكة المصنوعة من الصلب والكوب، وذلك بحيث لا يتأثر مذاق القهوة بالأجزاء الباردة.
1. افصل الخزان القابل للفتح وافتح غطاء الخزان للملئ بالكمية المرغوبة من الماء، ويجب ألا يتجاوز مستوى الماء علامة "MAX" الموجودة بالخزان. ثم ثبت الخزان بشكل سليم في الجهاز.
 2. ضع الشبكة المصنوعة من الصلب داخل القمع المعدني (لا تضع قهوة في الشبكة المصنوعة من الصلب)، تأكد من أن الأنبوب الموجود على القمع محاذي للتجويف الموجود بالجهاز، ثم أدخل القمع في الجهاز من وضع "INSERT" ويمكنك التثبيت بشكل محكم في ماكينة إعداد القهوة، وذلك عن طريق اللف في عكس اتجاه عقارب الساعة، إلى أن تصل إلى وضع "LOCK".
 3. ضع كوب الاسبرسو الخاص بك على رف الكوب القابل للخلع.
 4. ثم صل الجهاز بمصدر القدرة الكهربائية. تأكد من أن مفتاح التشغيل على الوضع "O".
 5. اضغط على مفتاح الطاقة لتشغيل الوحدة، سيضيء مؤشر الطاقة. سيبدأ الجهاز في التسخين.
 6. اضغط زر القهوة / البخار Coffee/steam إلى الوضع "O" وهو الوضع المقابل لـ "☕"، ثم انتظر للحظات، إلى أن تضيء لمبة الاستعداد، والتي تبين أن التسخين الاستباقي قد انتهى.

إعداد القهوة الاسبرسو

1. افصل القمع المعدني بلفه في اتجاه عقارب الساعة، وضع الشبكة المصنوعة من الصلب داخل القمع المعدني. أضف مسحوق القهوة إلى الشبكة المصنوعة من الصلب باستخدام ملعقة المعايرة، حيث من الممكن الحصول على كوب من القهوة عالية الدرجة، وذلك من خلال إضافة ملعقة من مسحوق القهوة، ثم اضغط مسحوق القهوة المطحونة بإحكام باستخدام المدك.

2. ادخل القمع في الجهاز من موضع "INSERT"، ثم أطلق عصا الضغط، ويمكنك التثبيت بشكل محكم في ماكينة إعداد القهوة، وذلك عن طريق اللف في عكس اتجاه عقارب الساعة، إلى أن تصل إلى وضع "LOCK".
3. صب الماء الساخن في الكوب. ثم ضع الكوب الساخن الخاص بك على رف الكوب القابل للخلع.
4. عندما تضيء لمبة الاستعداد، لف مفتاح التشغيل إلى الوضع "☕". سوف تتدفق القهوة.
- ملاحظة:** من الأمور الطبيعية، أثناء نقع القهوة أو إعداد البخار، أن تبدو لمبة البيان الحمراء مطفئة، وذلك يعني فقط أن سخان يقوم بعملية التسخين بغرض المحافظة على درجة الحرارة عند المستوى القياسي.
5. يجب لف مفتاح التشغيل إلى الوضع "O"، وذلك بعد الحصول على القهوة المرغوبة؛ وإلا فإن لون القهوة سوف يتغير إلى اللون الفاتح بشكل واضح؛ ثم اضغط مفتاح القدرة الكهربائية إلى وضع "O"، سوف تنطفئ لمبة بيان القدرة الكهربائية ولمبة بيان الاستعداد، وسوف تتوقف ماكينة إعداد القهوة عن العمل، قهوتك جاهزة للتناول الآن.
- تحذير:** لا تترك ماكينة إعداد القهوة دون مراقبة أثناء إعداد القهوة؛ حيث أنك تحتاج في بعض الأحيان إلى التشغيل اليدوي.
6. بعد الانتهاء من إعداد القهوة؛ يمكنك فصل القمع المعدني بلفه في اتجاه عقارب الساعة، ثم اسكب بواقى القهوة مع ضغط الشبكة الصلب باستخدام قضيب الضغط.
7. اترك هذه المكونات حتى تبرد تماماً، ثم اشطفها بالماء الجاري.

إعداد الكابتشينو

يمكنك الحصول على كوب من الكابتشينو، وذلك عند تغطية كوب الاسبرسو برغوة الحليب.

ملاحظة: أثناء إعداد البخار؛ يجب أن يتم تجميع القمع المعدني في مكانه.

الطريقة:

1. جهز الاسبرسو أولاً وذلك باستخدام وعاء كبير بالقدر الكافي وفقاً لما جاء في جزء "إعداد القهوة الاسبرسو".
2. اضغط مفتاح القهوة / البخار Coffee/steam إلى وضع "☕" وهو الوضع المقابل لـ "☕"، وانتظر إلى أن تضيء لمبة الاستعداد.
3. املء دورق بحوالي 100 جم من الحليب، وذلك لكل فنجان من الكابتشينو ترغب في إعداده، كما نوصيك باستخدام الحليب كامل الدسم في درجة حرارة التلاجة (ليس الحليب الساخن!).
- ملاحظة:** عند اختيار حجم الدورق؛ نوصي بالأقل يكون القطر أقل من 70 ± 5 مم، كما يجب تذكر أن حجم الحليب يزيد بمقدار الضعف، لذلك يجب التأكد من أن ارتفاع الدورق كافياً.
4. أدخل جهاز تكوين الرغوة في الحليب إلى حوالي 2 سم، ثم لف مفتاح التشغيل إلى الوضع "☕"، سوف يخرج البخار من مخرج البخار. حرك جهاز تكوين الرغوة داخل الوعاء في الاتجاه من أعلى إلى أسفل.
5. عندما تصل إلى الغرض المطاوب؛ يمكنك لف مفتاح التشغيل إلى الوضع "O".
- ملاحظة:** نظف مخرج البخار باستخدام اسفنجة مبللة، وذلك فور توقف تولد البخار، ولكن احترس حتى لا تؤذي نفسك.
6. صب الحليب و الرغوة إلى الاسبرسو المُعد، والآن الكابتشينو جاهز للتناول. اضبط مقدار التحلية وفقاً لمذاقك، انثر القليل من مسحوق الكاكاو على رغوة الحليب.
7. اضغط على مفتاح الطاقة لإيقاف تشغيل الوحدة.
- ملاحظة:** بعد إعداد البخار؛ نوصي بترك جهاز إعداد القهوة حتى يبرد لمدة 5 دقائق على الأقل، وذلك قبل إعداد المزيد من القهوة. وإلا فقد تظهر رائحة البن المحروق في كوب الاسبرسو الخاص بك.

تكوين البخار لتسخين السوائل أو المشروبات.

يمكن استخدام عصا البخار لإعداد المشروبات الساخنة مثل مشروب الشيكولاتة، والماء أو الشاي.

الطريقة:

1. افصل الخزان القابل للفتح وافتح غطاء الخزان للملئ بالكمية المرغوبة من الماء، ويجب ألا يتجاوز مستوى الماء علامة "MAX" الموجودة بالخزان. ثم ثبت الخزان بشكل سليم في الجهاز.
2. صل الجهاز بمصدر التيار الكهربائي. اضغط على مفتاح الطاقة لتشغيل الوحدة، سيضيء مؤشر الطاقة.
3. اضغط مفتاح القهوة / البخار Coffee/steam إلى وضع "☕" وهو الوضع المقابل لـ "☕"، وانتظر إلى أن تضيء لمبة الاستعداد.

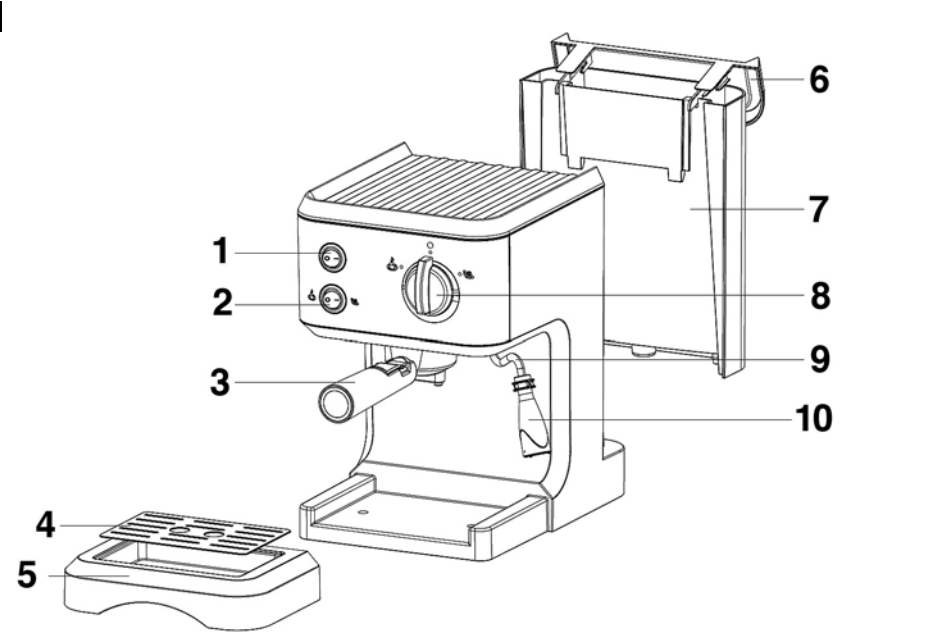

تتبع وإصلاح الأعطال

مظهر العطل	السبب	خطوات الإصلاح
تسرب الماء من قاع ماكينة إعداد القهوة	يوجد كمية كبيرة من الماء في صينية التنقيط.	رجاء تنظيف صينية التنقيط
	ماكينة إعداد القهوة تعمل بشكل سيء.	رجاء الاتصال بجهة الصيانة المرخصة، وذلك بغرض الإصلاح.
يوجد مذاق حمضي (خل) في قهوة الاسبرسو.	لم يتم التنظيف بشكل صحيح بعد إزالة الرواسب المعدنية.	نظف ماكينة إعداد القهوة وفقاً لمحتويات الفقرة "قبل الاستخدام لأول مرة" لعدة مرات.
	تم تخزين مسحوق القهوة في مكان حار ورطب لفترة طويلة. مسحوق القهوة أصبح سيئاً.	رجاء استخدام مسحوق قهوة طازج، أو خزن مسحوق القهوة غير المستخدم في مكان بارد وجاف. بعد فتح علبة مسحوق القهوة، أعد إحكام غلقها وخبزنها في الثلاجة، وذلك للحفاظ عليها طازجة.
ماكينة إعداد القهوة لم تعد تعمل.	القابس (الفيشة) ليس متصلاً بمقبس (بريزة) مصدر القدرة الكهربائية.	صل قابس(فيشة) سلك التوصيل بمصدر القدرة الكهربائية، بالمقبس (البريزة) بشكل صحيح، إذا استمر الجهاز في عدم العمل؛ رجاء الاتصال بجهة الصيانة المرخصة للإصلاح.
البخار لايمكن من تكوين الرغوة.	لمبة بيان الاستعداد غير مضيئة.	يمكن استخدام البخار لتكوين الرغوة، فقط بعد أن تضىء لمبة بيان الاستعداد.
	الوعاء أكبر من اللازم، أو الشكل غير مناسب.	استخدم كوب طويل وضيق.
	لقد استخدمت حليب منزوع الدسم.	استخدم حليب كامل الدسم، أو نصف دسم.

لاتفكك الجهاز بنفسك إذا لم تتوصل إلى سبب العطل، ومن الأفضل أن تتصل بمركز خدمة مؤهل.

التخلص من الجهاز بطريقة صديقة للبيئة

يمكنك المساعدة في حماية البيئة! رجاء تذكر احترام القوانين المحلية: سلم الأجهزة الكهربائية التي لاتعمل إلى مركز مناسب للتخلص من المخلفات.

- اغمر عصا البخار دون جلبة جهاز تكوين الرغوة في السائل المطلوب تسخينه، أو الحليب المطلوب تكوين الرغاوي به. لف مفتاح التشغيل إلى الوضع ☕
- عند الوصول إلى درجة الحرارة المطلوبة؛ لف مفتاح التشغيل إلى الوضع "O".
- اضغط على مفتاح الطاقة لإيقاف تشغيل الوحدة.

وظيفة إيقاف التشغيل التلقائي

- ستتوقف الوحدة عن التشغيل تلقائيًا بعد مرور 25 دقيقة من الخمول.
- يمكن لمضخة الماء العمل دون انقطاع لمدة 3 دقائق فقط.

التنظيف والصيانة

- افصل مصدر القدرة الكهربائية، وارك ماكينة إعداد القهوة لتبرد بالكامل، وذلك قبل التنظيف.
- نظف مبيت ماكينة إعداد القهوة باستخدام اسفنجة مقاومة للرطوبة، ونظف خزان الماء، وصينية التنقيط والرف القابل للخلع، بشكل منتظم ثم جفف جميع المكونات.

- ملاحظة:** لانتظف الجهاز باستخدام الكحول أو المنظفات المذيبة. لايجب، على الإطلاق، غمر المبيت في الماء بغرض تنظيفه.
- فك القمع المعدني بلفه في اتجاه عقارب الساعة، وتخلص من بقايا القهوة الموجودة بالداخل، ثم نظف القمع باستخدام منظف، ولكن يجب شطفه في النهاية بالماء النظيف.
 - نظف جميع الملحقات بالماء ثم جففها بشكل كامل.

تنظيف الرواسب المعدنية

- للتأكد من عمل ماكينة إعداد القهوة بكفاءة، والمحافظة على النكهة العالية للقهوة؛ يجب المحافظة على نظافة الأنابيب الداخلية، وتنظيفها من الرواسب المعدنية كل 2-3 شهور.
- املء الخزان بالماء ومزيل الرواسب إلى علامة المستوى MAX (نسبة الماء إلى المزيل 1:4 ، ولزبد من التفاصيل راجع تعليمات مُزيل الرواسب). رجاء استخدام "مُزيلات الاستخدام المنزلي" ، يمكنك استخدام حمض السيتريك (الذي يمكن الحصول عليه من الصيدليات أو من متاجر الكيماويات) وذلك بدلا من مُزيل الرواسب (100 جزء من الماء إلى 3 أجزاء من حمض السيتريك).
- وفقاً لبرنامج التسخين الاستباقي؛ ضع القمع المعدني (بدون قهوة بداخله) والدورق في مكانيهما. املء بالماء كما هو مبين في فقرة التسخين الاستباقي.
- اضغط مفتاح القدرة الكهربائية إلى وضع "–"، والذي يقابل الوضع "ON". سوف تضىء لمبة بيان القدرة الكهربائية. سوف يبدأ الجهاز في التسخين.
- اضغط زر القهوة / البخار Coffee/steam إلى الوضع "O" وهو الوضع المقابل لـ "☕" ، ثم انتظر للحظات، إلى أن تضىء لمبة الاستعداد، والتي تبين أن التسخين الاستباقي قد انتهى.
- لف مفتاح التشغيل إلى الوضع "☕" وأعد كوبين من القهوة (حوالي 2 أونصة). ثم لف مفتاح التشغيل إلى الوضع "O".
- اضغط مفتاح القهوة / البخار Coffee/steam إلى وضع "–" وهو الوضع المقابل لـ "☕"، وانتظر إلى أن تضىء لمبة الاستعداد. لف مفتاح التشغيل إلى الوضع "☕"، وكون البخار لمدة 2 دقيقة، ثم لف مفتاح التشغيل إلى الوضع "O" لإيقاف تكوين البخار. اضغط مفتاح القدرة الكهربائية إلى الوضع "O" لإيقاف عمل الوحدة فوراً، اترك مزيل الرواسب في الوحدة لمدة 15 دقيقة على الأقل.
- ابدأ تشغيل الوحدة وكرر الخطوات 4-7 ثلاث مرات على الأقل.
- ثم صب الماء (لاتضع مسحوق قهوة) من صنوبر الماء إلى علامة MAX، كرر الخطوات 4-7 ثلاث مرات (ليس من الضروري أن تنتظر لمدة 15 دقيقة في الخطوة 7)، ثم انزع الماء من الخزان حتى يجف.

McGrp.Ru



Сайт техники и электроники

Наш сайт McGrp.Ru при этом не является просто хранилищем [инструкций по эксплуатации](#), это живое сообщество людей. Они общаются на форуме, задают вопросы о способах и особенностях использования техники. На все вопросы очень быстро находят ответы от таких же посетителей сайта, экспертов или администраторов. Вопрос можно задать как на форуме, так и в специальной форме на странице, где описывается интересующая вас техника.