

**EXP26U338CW**  
**EXP26U538CW**  
**EXP34U338CW**  
**EXP35U538CW**  
**EXP26U558CW**  
**EXP26U758CW**

**EXP26U338HW**  
**EXP26U538HW**  
**EXP34U338HW**  
**EXP35U538HW**  
**EXP26U558HW**

---

<b>BG</b>	Климатик
<b>HR</b>	Klima-Uređaj
<b>CS</b>	Klimatizační Zařizení
<b>HU</b>	Légkondicionáló
<b>PL</b>	Klimatyzator
<b>RO</b>	Aparat De Climatizare
<b>SK</b>	Klimatizácia
<b>TR</b>	Klima

---

Ръководство за потребителя	2
Upute Za Uporabu	26
Návod K Použití	47
Használati Utasítás	68
Instrukcja Obsługi	91
Manualul Utilizatorului	115
Návod na Použitie	137
Kullanma Kilavuzu	158



**Electrolux**

## СЪДЪРЖАНИЕ

1. ИНФОРМАЦИЯ ЗА БЕЗОПАСНОСТ .....	3
2. ИНСТРУКЦИИ ЗА БЕЗОПАСНОСТ .....	10
3. ОПИСАНИЕ НА УРЕДА .....	13
4. ВКЛЮЧЕНИ ПРИНАДЛЕЖНОСТИ .....	14
5. ИНСТРУКЦИИ ЗА МОНТАЖ .....	14
6. ХАРАКТЕРИСТИКИ НА КЛИМАТИКА .....	15
7. ИНСТРУКЦИИ ЗА РАБОТА .....	16
8. ГРИЖИ И ПОЧИСТВАНЕ .....	22
9. ОТСТРАНЯВАНЕ НА НЕИЗПРАВНОСТИ .....	23
10. ОПАЗВАНЕ НА ОКОЛНАТА СРЕДА .....	25

## МИСЛИМ ЗА ВАС

Благодарим ви, че закупихте уред от Electrolux. Избрахте продукт, който носи със себе си десетилетия професионален опит и нововъведения. Оригинален и стилиен, той е създаден с мисъл за вас. Така че, когато и да го използвате, можете да сте сигурни, че ще получите невероятни резултати по всяко време. Добре дошли в Electrolux.

### Посетете нашият уебсайт:



Получавате съвети за употреба, брошури, отстраняване на неизправности, информация за поддръжка:

**[www.electrolux.com/webselfservice](http://www.electrolux.com/webselfservice)**



Регистрирайте продукта си за по-добро обслужване:

**[www.registerelectrolux.com](http://www.registerelectrolux.com)**



Купете принадлежности, консумативи и оригинални резервни части за Вашия уред:

**[www.electrolux.com/shop](http://www.electrolux.com/shop)**

## ГРИЖА ЗА КЛИЕНТИТЕ И ОБСЛУЖВАНЕ

Винаги използвайте оригинални резервни части.

Когато се свързвате с нашия оторизиран отдел „Обслужване“, трябва да имате под ръка следната информация: Модел PNC, сериен номер.

Информацията може да откриете на табелката с данни.



Предупреждение / внимание – информация за безопасност.







Обща информация и съвети.



Информация за околната среда.

Подлежи на промяна без предварително уведомяване.

# 1. ИНФОРМАЦИЯ ЗА БЕЗОПАСНОСТ

Символ	Забележка	Обяснение
	ПРЕДУПРЕЖДЕНИЕ	Този символ показва, че този уред използва за палим хладилен агент. Ако хладилният агент изтече и бъде изложен на външен източник на запалване, има опасност от пожар.
	ВНИМАНИЕ	Този символ показва, че ръководството за експлоатация трябва да се прочете внимателно.
	ВНИМАНИЕ	Този символ показва, че манипулациите с това оборудване трябва да се правят от сервизен персонал, като се прави справка с ръководството за монтаж.
	ВНИМАНИЕ	Този символ показва, че има налична информация, като ръководството за експлоатация или ръководството за монтаж.

## ПРЕДУПРЕЖДЕНИЕ!

- Този уред може да бъде използван от деца над 8-годишна възраст, както и лица с намалени физически, сетивни и умствени възможности или лица без опит и познания, само ако те са под наблюдение или бъдат инструктирани относно безопасната употреба на уреда и възможните рискове.
- Децата не трябва да си играят с уреда.
- Ако захранващият кабел е повреден, той трябва да се смени от производителя, неговия сервизен агент или от лица със сходна квалификация, за да се избегне опасност.

В това ръководство се описва правилната експлоатация на Вашия нов климатик. Прочетете внимателно това ръководство, преди да използвате продукта. Това ръководство трябва да се съхранява на безопасно място за бърза справка.

## ВНИМАНИЕ!

- Свържете се с правоспособен сервизен техник за ремонта или поддръжката на този уред.

- Свържете се монтажник за монтажа на този уред.
- Климатикът не е предназначен да се използва от малки деца или немощни лица без надзор.
- Малките деца трябва да са под надзор, за да се гарантира, че няма да си играят с климатика.
- Съществуват местни разпоредби, свързани с максималните разрешени нива на шум издавани от климатици.
- Ако се сменя захранващият кабел, работата по подмяната трябва да се извършва само от оторизиран персонал.
- Работата по монтажа трябва да се извършва само от упълномощен персонал, съгласно националните електротехнически стандарти (ако е приложимо). Неправилните връзки могат да предизвикат прегряване и пожар.
- Внимавайте пръстите ви да не попаднат в перката, когато регулирате хоризонталните жалузи.
- Предпазителят е 250 V, 3,15 A, керамичен тип.
- Почистването и поддръжката от потребителя не трябва да се извършват от деца без надзор. Имайте предвид, че хладилните агенти може да нямат миризма.

## 1.1 Важни бележки

1. Не пускайте уреда без въздушния филтър.
2. Не използвайте уреда в близост до източник на захранване или открит огън.
3. Не излагайте уреда на открито на пряка слънчева светлина и дъжд.
4. Винаги съхранявайте или местете уреда в изправено положение.
5. Не покривайте уреда, когато той работи или веднага след спиране на работа.
6. Винаги източвайте конденза, преди да оставите уреда на съхранение.



## 1.2 Обърнете внимание, когато използвате Вашия климатик



### **ВНИМАНИЕ!**

Предупреждения за употреба

- Не модифицирайте никакви части от този продукт.
- Не пъхайте нищо в която и да е част от уреда.
- Уверете се, че използваното електрозахранване е с подходящо номинално напрежение. Използвайте само 220 – 240 V, 50 Hz, 10 A мрежово електрозахранване. Използването на електрозахранване с неподходящо номинално напрежение може да доведе до повреда на уреда или до пожар.
- Винаги използвайте анти-експлозивен прекъсвач на верига или предпазител с подходящ номинален ампераж. При никакви обстоятелства не използвайте проводници, карфици или други предмети, като заместители на подходящия предпазител.
- В случай на каквато и да е аномалия с климатика (напр. мирис на изгоряло), не изключвайте директно щепсела от контакта, а първо отворете прозореца за проветряване, след това изключете уреда и разединете електрозахранването.



### **ВНИМАНИЕ!**

Предупреждение за електрозахранващия кабел

- Този щепсел трябва да се включва само в подходящ стенен контакт. Не използвайте никакви удължители.
- Натиснете щепсела добре в контакта и се уверете, че той не е хлабав.
- Не дърпайте, деформирайте или модифицирайте захранващия кабел, и не го потапяйте във вода. Дърпането или злоупотребата със захранващия кабел може да предизвика повреда на уреда, както и токов удар.

- Ако захранващият кабел е повреден, производителят или неговият сервизен агент или лице със сходна квалификация трябва да го замени, за да се избегне възможна опасност. За смяна, използвайте само захранващ кабел, определен от производителя.
- Този уред трябва да бъде заземен. Този уред е оборудван с кабел, в който има заземяващ проводник. Щепселът трябва да е включен в правилно монтиран и заземен контакт. В никакъв случай не прекъсвайте или отстранявайте квадратния заземителен извод от щепсела (само за Обединено кралство).

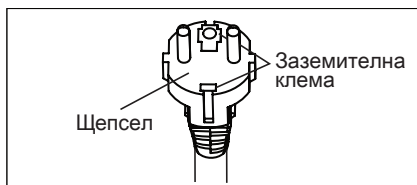

(само за Обединено кралство)

### 1.3 Предупреждения при употреба

- Уверете се, че сте изключили уреда и сте разединили електрозахранващия кабел преди предприемането на дейности по поддръжка или почистване.
- Не поставяйте уреда до източник на топлина или открит огън, когато сменят филтрите.
- Не пръскайте или сипвайте вода директно в уреда. Водата може да предизвика токов удар или повреда на оборудването.
- При всяко преместване на климатика той трябва да бъде източен. Ако в резервоара остане вода, тя може да се разлее по време на местенето.
- За да осигурите правилно източване, дренажният маркуч не трябва да бъде извит и не трябва да бъде на по-високо ниво по време на режима

- на осушаване. Ако горното не бъде изпълнено, източената вода може да се разлее в помещението.
- Когато се използва, температурата около дрежания маркуч не трябва да бъде под точката на замръзване. Източената вода може да замръзне в маркуча, което да предизвика изливане на събралата се в уреда вода в помещението.
  - Не запушвайте изхода за отработен въздух с нищо. Ефективността на охлаждане може да се понижи или да спре напълно.
  - Осигурете анти-експлозивна дефектнотокова защита (RCD), за да осигурите защита от токов удар, в съответствие с британските стандарти и правилата за окабеляване.
  - Излагането на пряк въздушен поток за дълъг период от време може да е опасно за вашето здраве. Не излагайте присъстващите в помещението, домашните любимци или растенията на пряк въздушен поток за дълъг период от време.
  - Не използвайте този климатик за неопределени, специализирани цели (напр. съхраняване на прецизни устройства, храна, домашни любимци, растения и художествени предмети). Използването на уреда по този начин може да повреди този тип собственост.
  - Не използвайте никакви средства за ускоряване на процеса на размразяване или почистване, освен тези, които са препоръчани от производителя.
  - Уредът трябва да се съхранява в помещение без наличието на постоянно функциониращи източници на запалване (например: открити пламъци, функциониращи газови уреди или функциониращи електрически отоплителни уреди).
  - Не пробивайте или изгаряйте.
  - Трябва да се съблюдава съответствието с националните газова разпоредби.
  - Внимавайте да не се запушат вентилационните отвори.
  - Уредът трябва да се съхранява на добре проветряемо място, като размерът на помещението трябва да бъде по-голям от 12 м<sup>2</sup>.

## МОЛЯ, ИМАЙТЕ ПРЕДВИД: ПРОВЕРЕТЕ ТАБЕЛКАТА ЗА ИЗПОЛЗВАНИЯ ВЪВ ВАШИЯ УРЕД ХЛАДИЛЕН ГАЗ.



### **ПРЕДУПРЕЖДЕНИЕ!**

Специфична информация, отнасяща се до уреди с хладилен газ R290.

- Прочетете внимателно всички предупреждения.
- При размразяване и почистване на уреда не използвайте никакви други инструменти, различаващи се от препоръчаните от компанията производител.
- Уредът трябва да бъде поставен в област без наличието на постоянно функциониращи източници на запалване (например: открити пламъци, функциониращи газови уреди или електрически уреди).
- Не пробивайте и не изгаряйте.
- Газовете на хладилните агенти може да нямат аромат.
- Уредът трябва да бъде монтиран, използван и съхраняван в помещение, което е по-голямо от 12 м<sup>2</sup>.
- Този уред съдържа определено количество, в грамове, (вижте етикета с номинални стойности в задната част на уреда) на хладилен газ R290.
- R290 е хладилен газ, който отговаря на европейските директиви за околната среда. Не пробивайте никаква част от хладилния кръг.
- Ако уредът бъде монтиран, използван или съхраняван в зона без вентилация, помещението трябва да бъде проектирано така, че да може да предотвратява натрупването на течове на хладилен агент, които могат да доведат до риск от пожар или експлозия, поради запалването на хладилния агент, предизвикано от електрически нагревателни уреди, печки или други източници на запалване.
- Уредът трябва да се съхранява така, че да се предотвратят механични повреди.

- Лицата, които експлоатират или работят по хладилния кръг, трябва да имат съответна правоспособност, издадена от акредитирана организация, която гарантира компетентност при работата с хладилни агенти, в съответствие със специфичен набор от оценки, приет от асоциациите в бранша.
- Ремонтите трябва да се извършват, в съответствие с препоръките, направени от компанията производител. Дейностите по поддръжка и ремонт, които изискват помощта на друг квалифициран персонал, трябва да се извършват под надзора на лицето, специализиран в използването на запалителни хладилни агенти.

#### 1.4 Допълнителна информация

##### **Транспорт на оборудване, съдържащо запалими хладилни агенти**

Вижте транспортните разпоредби.

##### **Маркиране на оборудване чрез символи**

Вижте местните разпоредби.

##### **Изхвърляне на оборудване, съдържащо запалими хладилни агенти**

Вижте националните разпоредби.

##### **Съхранение на оборудване/уреди**

Съхраняването на оборудване трябва да се извършва в съответствие с инструкциите на производителя.

##### **Съхранение на пакетирано (непродадено) оборудване**

Опаковката за защита по време на съхранение трябва да бъде изградена така, че механична повреда на оборудването в опаковката няма да предизвика теч на хладилния агент, с който е заредено оборудването. Максималният брой уреди, които е разрешено да бъдат съхранявани заедно, се определя от местните разпоредби.

## 2. ИНСТРУКЦИИ ЗА БЕЗОПАСНОСТ

### 2.1 Бележки за експлоатация

- Изчакайте около 4 минути, за да може компресорът да възстанови охлаждането. Ако изключите климатика и го рестартирате незабавно, изчакайте около 4 минути, за да може компресорът да възстанови охлаждането. В уреда има електронно устройство, което поддържа компресора изключен, в продължение на 4 минути, от гледна точка на безопасността.
- В случай на спиране на електрозахранването по време на работа, изчакайте 4 минути, преди да рестартирате уреда. След като електрозахранването бъде възстановено, рестартирайте климатика. Ако електрозахранването не е било налично за период по-малък от четири минути, уверете се, че изчаквате поне четири минути, преди да рестартирате уреда. Ако рестартирате климатика в рамките на тези четири минути, защитно устройство в уреда може да накара компресора да спре. Това предпазно устройство ще възпрепятства охлаждането в продължение на 5 минути. Всички предишни настройки ще бъдат анулирани и уредът ще се върне към първоначалните си настройки.
- Когато изключите уреда в режим на охлаждане, компресорът ще се изключи незабавно и двигателят на горния/долния вентилатор ще спре работа след 5 секунди; ако включите уреда в режим на вентилатор от режим на охлаждане, компресорът ще спре незабавно, а двигателят на долния вентилатор ще спре работа след 5 секунди; и ако включите уреда в режим на загряване от режим на охлаждане, компресорът ще се изключи незабавно, а двигателят на долния вентилатор ще спре работа след 30 секунди.
- Експлоатация при ниски температури: Вашият уред замръзва ли? Замръзването може да се случи, когато уредът е настроен на температура, близка до 18°C, при условия на ниска температура на околната среда, най-вече през нощта. При тези условия допълнително понижение на температурата може да предизвика замръзването на уреда. Настройката на уреда на по-висока температура ще предотврати неговото замръзване.
- Режимът на осушаване повишава температурата в помещението. Уредът генерира топлина по време на режима на осушаване и температурата в помещението ще се повиши. От изхода за въздух ще духа топъл въздух, но това е обичайно и не указва проблем с уреда.
- Този климатик издухва топлия въздух, който се генерира при неговата работа, извън помещението, чрез изходен маркуч, когато се намира в режим на охлаждане. Същевременно, същото количество въздух ще влезе в помещението през всички налични в помещението отвори.
- Всяко лице, което участва в дейности по или свързани с нарушаване на охлаждащия кръг, трябва да притежава актуално, валидно удостоверение от акредитиран в бранша орган за оценка, който сертифицира компетентността на лицето да работи с хладилни агенти безопасно, в съответствие с приетата в бранша спецификация за оценка.
- Обслужването трябва да се извършва само в съответствие с препоръките на производителя на оборудването. Дейностите по поддръжка и ремонт, които изискват помощта на друг опитен персонал, трябва да се извършват под надзора на лицето, което е компетентно за работа със запалителни хладилни агенти.
- Диапазонът на работна температура на климатика е 16 – 35°C (60 – 95°F) в режим на охлаждане; 5 – 27°C (41 – 80°F) в режим на отопление.

За да се предотврати нараняване на потребителя или други хора и повреда на имущество, трябва се спазват следните инструкции. Неправилната експлоатация поради пренебрегване на инструкциите може да причини нараняване и повреда. Сериозността се класифицира, в съответния със следните указания:



### ПРЕДУПРЕЖДЕНИЕ!

Този символ указва възможността от смърт или сериозна травма.



### ВНИМАНИЕ!

Този символ указва възможността от травма или увреждане на имущество.

Значенията на символите, използвани в това ръководство са следните:



Този символ показва никога да не правите това.



Този символ показва винаги да правите това.

## 2.2 Предупреждение по време на употреба



### ПРЕДУПРЕЖДЕНИЕ!

Предупреждение по време на употреба.

Предупреждение	Значение
Включете добре щепсела за захранването	В противен случай това може да причини електрически удар, пожар и експлозия, дължащ се на прекомерната отделена топлина
Не трябва да пускате в действие или да спирате уреда чрез включване или изключване от електрическия контакт	Може да предизвика токов удар, пожар и експлозия поради генерирана топлина
Не повреждайте и не използвайте неустановени захранващи кабели	Може да предизвика токов удар, пожар и експлозия. Ако захранващият кабел е повреден, производителят или оторизиран сервизен център, или лице със сходна квалификация трябва да го замени, за да се избегне възможна опасност
Не променяйте дължината на захранващия кабел и не използвайте контакта едновременно с други уреди	Може да предизвика токов удар, пожар и експлозия поради генерирана топлина
Не го пускайте в действие с мокри ръце или във влажна среда	Това може да предизвика токов удар
Не насочвайте въздушния поток към присъстващите в стаята	Това може да навреди на Вашето здраве
Винаги осигурявайте ефективно заземяване	Неправилното заземяване може да причини токов удар
Не позволявайте в електрическите части да влиза вода	Това може да предизвика повреда на уреда или токов удар
Винаги инсталирайте прекъсвач и отделна електрическа верига	Неправилният монтаж може да предизвика токов удар, пожар и експлозия
Изключете уреда от електрическия контакт, ако от него се появят странни шумове, миризма или дим	Може да предизвика токов удар, пожар и експлозия
Не свързвайте контакта, ако е хлабав или повреден	Може да предизвика токов удар, пожар и експлозия

Предупреждение	Значение
Не отваряйте уреда по време на работа	Може да предизвика токов удар, пожар и експлозия
Съхранявайте огнестрелните оръжия на разстояние	Това може да предизвика пожар и експлозия
Не използвайте захранващия кабел в близост до нагревателни уреди	Може да предизвика токов удар, пожар и експлозия
Не използвайте захранващия кабел в близост до запалим газ или горими материали, като бензин, бензол, разтворител и др.	Може да предизвика токов удар, пожар и експлозия
Проветрявайте стаята, преди да пуснете в действие климатика, ако в нея е имало изтичане на газ от друг уред	Това може да предизвика пожар, експлозия и изгаряния
Не разглобявайте и не видоизменяйте уреда	Това може да предизвика повреда или токов удар



### ВНИМАНИЕ!

Внимание	Значение
Когато трябва да се свали въздушният филтър, не докосвайте металните части на уреда	Това може да предизвика нараняване
Не почиствайте климатика с вода	Водата може да проникне в уреда и да отслаби изолацията. Това може да предизвика токов удар
Проветрявайте стаята добре, когато го използвате едновременно с печка и др.	Може да възникне недостиг на кислород
Когато уредът трябва да се почисти, изключете го от ключа и от прекъсвача на веригата	Не почиствайте уреда, когато той е включен в електрозахранването, тъй като това може да предизвика пожар, експлозия, токов удар и нараняване
Не поставяйте домашен любимец или растение там, където ще бъдат изложени на директния въздушен поток	Това може да нарани домашния любимец или да увреди растението
Не използвайте за други цели	Не използвайте този климатик, за да съхранявате прецизни устройства, храна, домашни любимци, растения и предмети на изкуството. Може да предизвика понижение на качеството и др.
Спрете уреда и затворете прозореца при буря или циклон	Работата при отворени прозорци може да доведе до намокряне на вътрешността и овлажняване на мебелировката в дома
Хващайте захранващия кабел за щепсела, когато го изключвате от контакта	Това може да предизвика токов удар и щети



Внимание	Значение
Изключвайте от ключа на електрозахранването, когато не използвате уреда за дълго време	Това може да предизвика повреда на уреда или пожар и експлозия
Не поставяйте препятствия около входовете за въздух или в изходите за въздух	Това може да предизвика повреда на уреда или токов удар
Винаги поставяйте здраво филтрите. Почиствайте филтъра веднъж на две седмици	Работата без филтри може да причини повреда
Не използвайте силен препарат за почистване, като восък или разтворител, използвайте мека кърпа	Външният вид може да се влоши в резултат на промяна в цвета на продукта или надрасване на повърхността му
Не поставяйте тежки предмети върху захранващия кабел и се уверете, че кабелът не е притиснат	Съществува опасност от пожар, експлозия или токов удар
Не пийте водата, източена от климатика	Тя съдържа вредни вещества и може да бъде вредна
Бъдете внимателни, когато разопаковате и инсталирате	Острите краища могат да предизвика нараняване
Ако в уреда проникне вода, изключете уреда от контакта и изключете прекъсвача на веригата. Изолирайте захранването, като извадите щепсела от контакта и се свържете с квалифициран сервизен техник	Това може да предизвика токово удар и щети



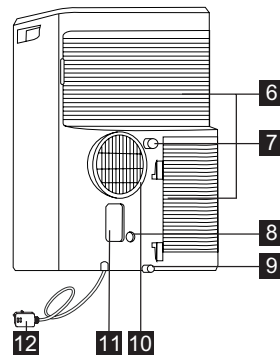
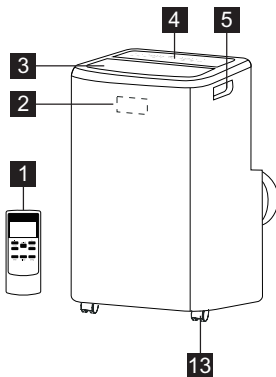

### 3. ОПИСАНИЕ НА УРЕДА



- 1 Дистанционно управление
- 2 Сигнален приемник
- 3 Изход за въздух от помещението
- 4 Контролен панел
- 5 Ръкохватки за носене (от двете страни)
- 6 Вход за въздух

- 7 Изход за продължително оттичане
- 8 Дренажен изход на помпа
- 9 Долен дренажен изход
- 10 Изход за въздух
- 11 Електрозахранващ щепсел
- 12 Захранващ кабел
- 13 Ходово колело

## 4. ВКЛЮЧЕНИ ПРИНАДЛЕЖНОСТИ

ЧАСТИ	ИМЕНА НА ЧАСТИ:	КОЛИЧЕСТВО:
1	 Адаптер А, изходен тръбопровод, адаптер Б (плоска входна част),	1 комплект
2	 Маркуч за оттичане	1 бр.
3	 Дистанционно управление	1 комплект
4	 Батерия (R03P „AAA“ 1,5 V)	2 бр.

- Проверете дали всички принадлежности са в опаковката и вижте инструкциите за монтаж по отношение на тяхното използване.

## 5. ИНСТРУКЦИИ ЗА МОНТАЖ

### 5.1 Изходящ горещ въздух

В режим на охлаждане уредът трябва да бъде поставен близо до прозорец или отвор, така че излизащият топъл въздух, да може да бъде изведен навън. Първо разположете уреда върху равен под и се уверете, че около него има разстояние от минимум 50 см, и че той се намира в близост еднофазен контакт за електрозахранване.

1. Разпънете едната страна от маркуча (фиг. 1) и завийте маркуча към адаптера А (фиг. 2).

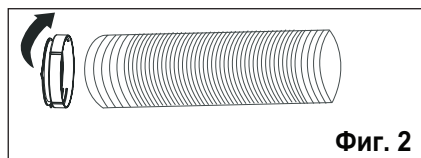
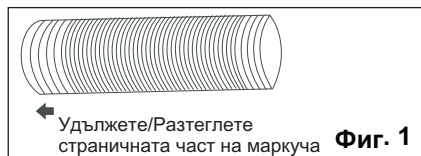

- i** Адаптер А е предварително завинтен към маркуча за този уред.

2. Разпънете другата страна на маркуча и го завийте в адаптер Б (фиг. 3).

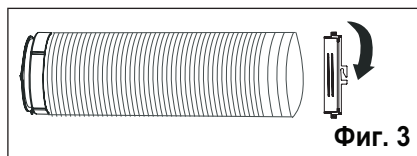

3. Монтирайте адаптер А в уреда (фиг. 4).

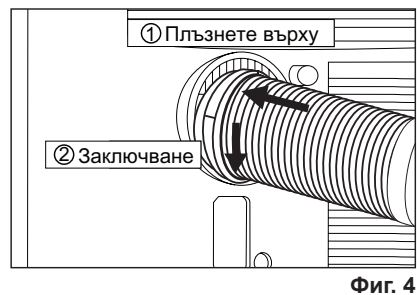

4. Поставете адаптер В в прозореца. (фиг. 5)

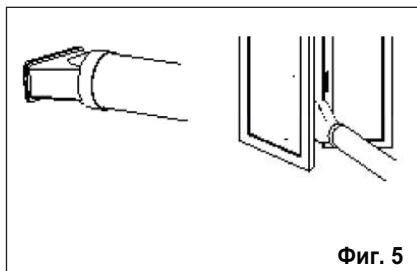

**i** Маркучът може да бъде разпънат от първоначалната му дължина от 38 см до 150 см, но най-добре е дължината да се поддържа минимална, в съответствие с нуждите. Също така се уверете, че маркучът не прави остри завои или че не е провиснал. (Фиг. 6)

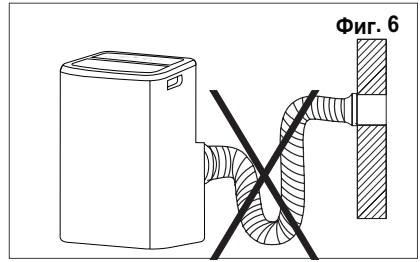

## 6. ХАРАКТЕРИСТИКИ НА КЛИМАТИКА

### 6.1 КОНТРОЛЕН ПАНЕЛ

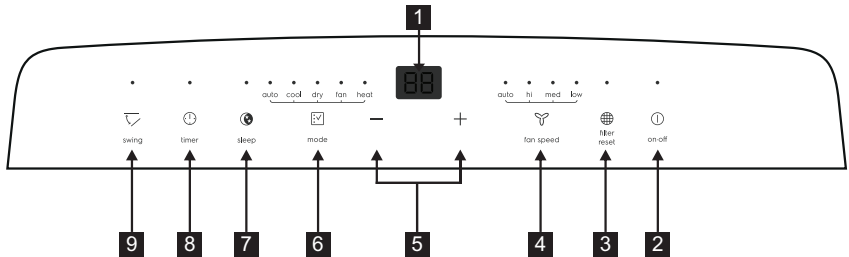

- |   |                         |
|---|-------------------------|
| <b>1</b> Показва температура / час            | <b>6</b> Избор на режим |
| <b>2</b> Вкл./изкл. на захранването           | <b>7</b> Сън            |
| <b>3</b> Нулиране на филтъра                  | <b>8</b> Таймер         |
| <b>4</b> Скорост на вентилатора               | <b>9</b> Въртене        |
| <b>5</b> Регулиране на температура или таймер |                         |

## 7. ИНСТРУКЦИИ ЗА РАБОТА

**i** Някои от следните инструкции могат да се изпълнят само чрез контролен панел.

### 7.1 Използване на контролен панел

Режим на отопление (при някои модели)

В този режим ТРЯБВА да се използва изходен маркуч с адаптер.

1. Натискайте бутон за режим, докато светне индикаторът за отопление.
2. Натискайте бутон за скорост на вентилатора в съответствие със осветяването на индикатора за скорост на вентилатора. Можете да изберете скоростта на вентилатора в следата последователност: „автоматична“ → „висока“ → „средна“ → „ниска“ → „автоматична“.
3. Натиснете бутон „-“ или „+“, за да изберете желаната температура.
4. Свържете маркуча за източване на водата. Вижте раздел 7.4 „Източване“.

Режим на охлаждане

В този режим ТРЯБВА да се използва изходен маркуч с адаптер.

1. Натискайте бутон за режим, докато светне индикаторът за режим на охлаждане.
2. Натискайте бутон за скорост на вентилатора в съответствие със осветяването на индикатора за скорост на вентилатора. Можете да изберете скоростта на вентилатора в следата последователност: „автоматична“ → „висока“ → „средна“ → „ниска“ → „автоматична“.
3. Натиснете бутон „-“ или „+“, за да изберете желаната температура.

**i** В режим на охлаждане не е необходимо използването на маркуч за източване на водата.

Режим на изсушаване

Натискайте бутон за режим, докато светне индикаторът за режим на изсушаване. На екрана се показва стайната температура.

Едновременно с това светва индикаторът на „ниска“ скорост на вентилатора.

**Забележка:** В този режим не можете да изберете скорост на вентилатора.

Режим на вентилатор

В този режим няма необходимост от използването на изходния маркуч или маркуча за източване на водата.

1. Натискайте бутон за режим, докато светне индикаторът за режим на вентилатор.
2. Натиснете бутон „Скорост на вентилатор“, за да изберете желаната скорост на вентилатора.
3. Вентилаторът ще работи с избраната скорост и на дисплея ще бъде показана температурата в помещението.

**Забележка:** В този режим не можете да изберете автоматична скорост.

Автоматичен режим

В този режим, винаги прикрепяйте изходящия маркуч.

Когато поставите климатика на автоматичен режим, той автоматично ще избира охлаждане, отопление (не е приложимо за моделите, работещи само на охлаждане) или само вентилатор, в зависимост избраната температура и температурата на стаята. Климатикът ще контролира температурата в помещението автоматично около зададената от Вас температура.

В АВТОМАТИЧЕН режим не можете да изберете скорост на вентилатора.

1. Натискайте бутон за режим, докато светне индикаторът за автоматичен режим.
- След като бъде избран автоматичен режим, уредът ще работи автоматично в съответствие с реалната температура на въздуха в помещението.

Режим на таймер

Таймерът помага на потребителя да отложи стартирането или спирането на уреда.

Как да отложите стартирането

Включете уреда, така че той да премине в режим на готовност. Натиснете бутон timer (таймер), като тогава ще се включи индикатора

за таймер и броят часове на екрана ще показва „0.0“.

Чукнете или задръжте стрелка НАГОРЕ „+“ или стрелка НАДОЛУ „-“, за да промените таймера на отлагане на стартирането в стъпка от 0,5 часа до 10 часа, след това на стъпки от 1 час до 24 часа. Натиснете отново бутон timer (таймер), в рамките на 5 секунди и директно ще излезете от режима за настройка на таймера. След 5 секунди функцията на таймер се активира, температурата ще бъде показана обратно на екрана. Контролерът ще отброява времето, оставащо до стартиране.

Уредът ще стартира в последно зададения режим.

За да анулирате заданието, натиснете отново бутон timer (таймер), като ще се изпише оставащото време, и натиснете отново бутона, за да излезете от функцията. Можете да анулирате заданието и чрез натискането на бутон за вкл./изкл. След анулиране на заданието, индикаторът на таймер ще се изключи.

Как да отложите изключването

Можете да отложите изключването, когато уредът е включен.

Натиснете бутон timer (таймер), като тогава ще се включи индикатора за таймер и броят часове на екрана ще показва „0.0“.

Чукнете или задръжте стрелка НАГОРЕ „+“ или стрелка НАДОЛУ „-“, за да промените таймера на отлагане на спирането в стъпка от 0,5 часа до 10 часа, след това на стъпки от 1 час до 24 часа. Натиснете отново бутон timer (таймер), в рамките на 5 секунди и директно ще излезете от режима за настройка на таймера.

След 5 секунди функцията на таймер се активира, температурата ще бъде показана обратно на екрана. Контролерът ще отброява времето, оставащо до спирането на уреда. За да анулирате заданието, натиснете отново бутон timer (таймер), като ще се изпише оставащото време, и натиснете отново бутона, за да

излезете от функцията. Можете да анулирате заданието и чрез натискането на бутон за вкл./изкл. След анулиране на заданието, индикаторът на таймер ще се изключи.

Режим на сън

Активирането на тази функция ще Ви предостави комфортна температура и ще подпомогне спестяването на енергия.

Само когато уредът се намира в режим на охлаждане, отопление или в автоматичен режим, можете да натиснете бутон Сън, за да накарате уреда да работи в режим на сън. Забележка: Моля, вижте страница 17 за подробности по отношение на режим на сън.

Функция за въртене на жалюзите

Натиснете бутон swing (завъртане), за да активирате функцията за въртене на жалюзите, жалюзите в горния панел ще се въртят нагоре и надолу.

Натиснете този бутон отново, за да отмените функцията за въртене на жалюзите.

Функция °F/°C

Натиснете бутони „+“ и „-“ едновременно, в продължение на повече от 3 секунди, за да преминете между градуси във Фаренхайт или Целзий. В режим на изсушаване/вентилатор не можете да изберете °F/°C.

Нулиране на филтър

Тази функция служи като напомняне за почистване на въздушния филтър (вижте „Грижи и почистване“), с цел по-ефективна работа.

Индикаторът за филтър ще светне след 250 часа работа. За нулиране, след почистване на филтъра, натиснете бутон „reset filter“ (нулиране на филтър), след което индикаторът „филтър“ ще се изключи.

## 7.2 Дистанционно управление

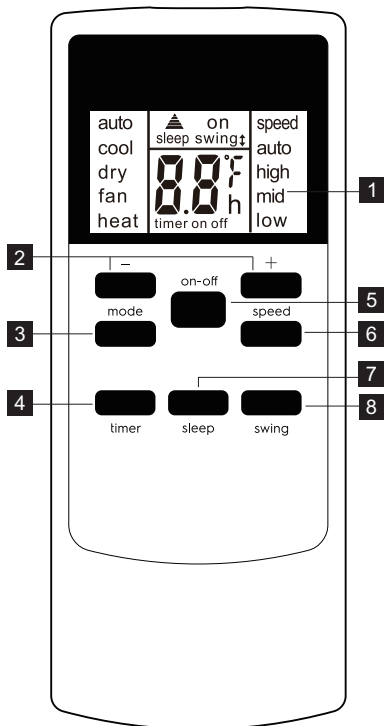

- 1 Екран на дистанционното управление
- 2 Бутон за настройка на температура/таймер
- 3 Бутон за режим
- 4 Бутон за таймер
- 5 Бутон за вкл./изкл.
- 6 Бутон за скорост
- 7 Бутон за сън
- 8 Бутон за завъртане

### Поставяне на батериите и важни инструкции

Отстранете капака в задната част на дистанционното управление. Поставете правилно предоставените батерии (вижте инструкциите в самото отделение за батерии). Затворете капака. За смяна на старите батерии (които са изтощени) с две нови R03P „AAA“ 1,5 V батерии, повторете горните стъпки.

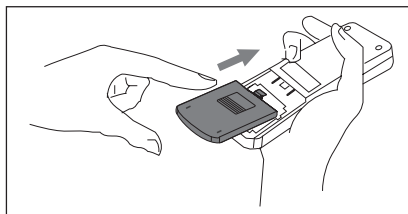

Ако дистанционното управление бъде сменено или изхвърлено, неговите батерии трябва да бъдат извадени и изхвърлени в съответствие с местното законодателство, тъй като те са опасни за околната среда. Не смесвайте различни стари и нови батерии.

Не смесвайте алкални, стандартни (въглеродно-цинкови) или презареждащи се (никел-кадмиеви) батерии.

Не изхвърляйте батериите в огън. Батериите могат да експлоатират или изтекат. Ако дистанционното управление не се използва за дълго време, извадете батериите от него. С дистанционното управление трябва да се работи много внимателно. Не го изпускайте или го излагайте на директна слънчева светлина или източници на топлина.

Това устройство отговаря на част 15 на разпоредбите на Федерална комисия по комуникации на САЩ. Експлоатацията е предмет на следните две условия:

(1) Това устройство да не предизвиква вредни смущения и (2) това устройство трябва да приема всички получени смущения, включително и такива, които могат да предизвикат нежелана работа. Насочете дистанционното управление към мястото на приемника за сигнал. Дистанционното управление не трябва да бъде на разстояние, по-голямо от 16 фута (5 м) от уреда (без да има препятствия между дистанционното управление и уреда).

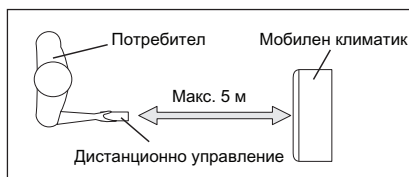

**Как да използвате дистанционното ВКЛЮЧВАНЕ НА УРЕДА**

Включете уреда в мрежата, след това натиснете бутон за вкл./изкл. (когато бъде включен, уредът ще стартира в режима, който е зададен преди изключване).

За да изключите уреда, натиснете бутон за вкл./изкл., след това изключете щепсела от контакта. Винаги изключвайте уреда чрез бутона за вкл./изкл. и изчакайте няколко минути, преди да изключите щепсела от контакта.

#### Режим на охлаждане

Натискайте бутона за режим, докато в лявата част на LCD екрана се изпише „охлаждане“.

Натиснете бутона за скорост на вентилатора, за да изберете между скорост на вентилатора „автоматична“, „висока“, „средна“ и „ниска“.

Натиснете бутон „-“ и „+“, за да изберете желаната от Вас температура.

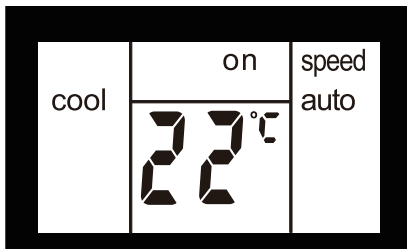

#### Режим на изсушаване

Натискайте бутона за режим, докато в лявата част на LCD екрана се изпише „Изсушаване“.

Едновременно с това, на екрана се появява символа за „ниска“ скорост на вентилатора.

Забележка: В този режим не можете да изберете скорост на вентилатора.

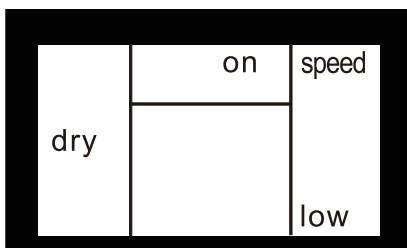

#### Режим на вентилатор

Натискайте бутона за режим, докато в лявата част на LCD екрана се изпише „Вентилатор“.

В този режим можете да изберете скоростта на вентилатора измежду „висока“, „средна“ или „ниска“, като натискате бутона за скорост на вентилатора и гледате диаграмата. Забележка: В този режим не е необходимо свързването на изходния маркуч за въздух.

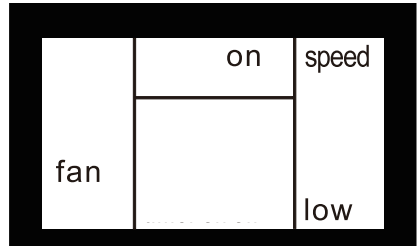

#### Режим на отопление (само за моделите с режими на отопление и охлаждане)

Натискайте бутона за режим, докато в лявата част на LCD екрана се изпише „Отопление“.

Натиснете бутона за скорост на вентилатора, за да изберете между скорост на вентилатора „автоматична“, „висока“, „средна“ и „ниска“.

#### АВТОМАТИЧЕН режим

Натискайте бутона за режим, докато в горната част на LCD екрана се изпише „Автоматичен“.

В АВТОМАТИЧЕН режим не можете да изберете скорост на вентилатора. Натиснете бутон „-“ и „+“, за да изберете желаната от Вас температура.

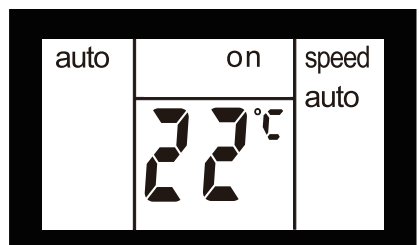

#### Режим на сън

Когато уредът се намира в режим на охлаждане, отопление или в автоматичен режим, можете да натиснете бутон Сън, за да накарате уреда да работи в режим

на сън. В този режим, скоростта на вентилатора ще бъде автоматично зададена на „автоматична“, като няма да можете да я промените. В режим на охлаждане/отопление избраната температура ще се повиши/понижи с 1°C 30 мин след избора на режима. След това температурата ще се повиши/понижи с още 1°C след изтичането на още 30 минути. Тази нова температура ще бъде поддържана в продължение на 7 часа, преди тя да се върне към първоначално зададената температура. С това режим на сън се прекратява и уредът се изключва автоматично. Програмата за режим на сън може да бъде прекратена по всяко едно време на нейното изпълнение, чрез натискането на бутон „Сън“, „режим“ или „скорост на вентилатора“. **Забележка:** В режим вентилатор или изсушаване режим на сън не може да бъде зададен.

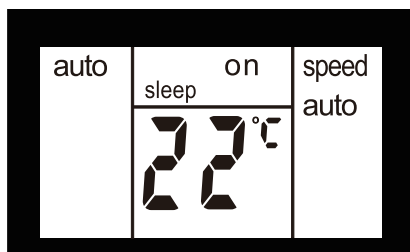

#### Функция за въртене на жалюзите

Натиснете бутон swing (завъртане), за да активирате функцията за въртене на жалюзите, като в горната част на екрана ще се появи „swing†“. Жалюзите в горния панел ще се въртят нагоре и надолу. Натиснете този бутон отново, за да отмените функцията за въртене на жалюзите.

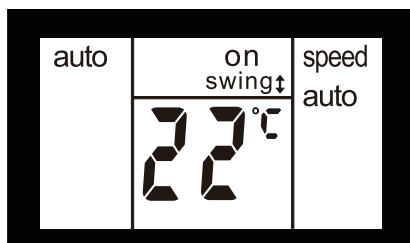

#### Функция °F/°C

Натиснете бутони „+“ и „-“ едновременно, в продължение на повече от 3 секунди, за да преминете между градуси във Фаренхайт или Целзий. В режим на изсушаване/вентилатор не можете да изберете °F/°C.

#### Режим на таймер

Как да отложите стартирането

Включете уреда, така че той да премине в режим на готовност. Натиснете бутон timer (таймер), на екрана ще се изпише „timer“ (таймер) и „h“ (ч), и „on“ (вкл.) ще мига. Чукнете или задръжте стрелка НАГОРЕ „+“ или стрелка НАДОЛУ „-“, за да промените таймера на отлагане на стартирането в стъпка от 0,5 часа до 10 часа, след това на стъпки от 1 час до 24 часа. След 3 секунди, заданието ще се запаzeti. Контролерът ще отброява времето, оставащо до стартиране. Можете и да натиснете отново директно бутон timer (таймер) и „вкл.“ незабавно ще спре да мига, след което, уредът ще стартира в последно зададения режим. Можете да зададете режима и уредът ще стартира, с изборите от Вас настройки, след като „вкл.“ спре да мига. За да анулирате заданието, натиснете отново бутон timer (таймер).

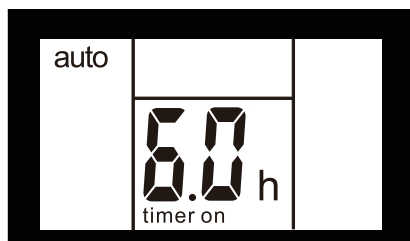



Как да отложите изключването

Можете да отложите изключването, когато уредът е включен. Натиснете бутон timer (таймер), на екрана ще се изпише „timer” (таймер) и „h” (ч), и „off” (изкл.) ще мига.

Чукнете или задръжте стрелка НАГОРЕ „+” или стрелка НАДОЛУ „-”, за да промените таймера на отлагане на спирането в стъпка от 0,5 часа до 10 часа, след това на стъпки от 1 час до 24 часа. След 3 секунди заданието ще се запамети и на дисплея ще се изпише времето, оставащо до изключването на уреда. Можете и да натиснете отново директно бутон timer (таймер) и „изкл.” незабавно ще спре да мига, след което, уредът ще стартира в последно зададения режим. За да анулирате заданието, натиснете отново бутон timer (таймер).

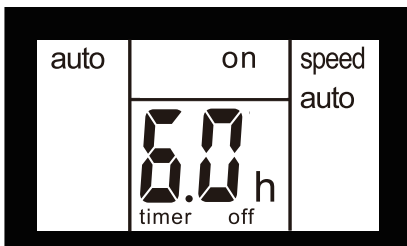

### 7.3 Код за грешка

Ако дисплея показва „AS”, „CS” и „ES”, температурният датчик е неизправен. Свържете се с оторизиран сервизен център на Electrolux.



Ако на дисплея е показано „L3”, DC двигателя на вентилатора на кондензатора е неизправен. Свържете се с оторизиран сервизен център на Electrolux.



Ако на дисплея е показано „P1”, долната тава е пълна. Внимателно придвижете уреда до място за източване, извадете долната дренажна тава и оставете водата

да се източи. Рестартирайте уреда, докато символът „P1” не изчезне. Ако грешката се повтаря, свържете се със сервиз.



Ако на дисплея е изписано „E4”, комуникацията между РСВ на дисплея и РСВ на основния контролер е неизправна. Свържете се с оторизиран сервизен център на Electrolux.



### 7.4 Инструкция за източване

Постоянно източване

В режим ИЗСУШАВАНЕ или модел термopомпа, ще Ви бъде необходим градински маркуч (продава се отделно) или маркуч за източване, за да източите конденза от уреда. Изпълнете следващите стъпки:

- Развийте дренажната капачка на изхода за продължително оттичане (фиг. 20).
- Свържете единия край на градинския маркуч (продава се отделно) или маркуча за източване към изхода за източване, след което преведете другия край в отвор на канализацията, който се намира пониско от уреда (фиг. 21).

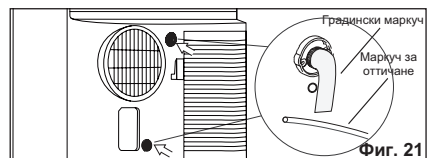
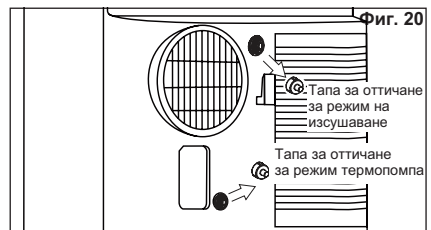

#### ЗАБЕЛЕЖКА:

- Ако уредът работи в режим на охлаждане или в автоматичен режим,

след отстраняването на дренажната капачка, от уреда може да започне да изтича конденз. Когато желаете да отстраните градинарския маркучи, пригответе съд за отцеждане (не е предоставен), в който да се събира конденза от изхода за източване.

- Уверете се, че височината на канализацията и частта от маркуча не се намират по-високо от изхода за източване, защото в противен случай непрекъснатото източване може да не функционира правилно.
- В режим на охлаждане или в автоматичен режим се препоръчва деактивирането на непрекъснатото източване, чрез поставянето на капачката за източване, с цел постигане на максимална ефективност.

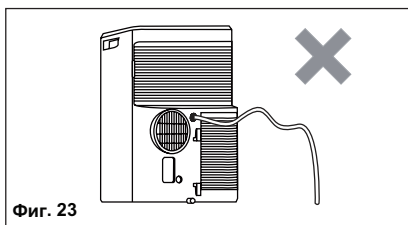
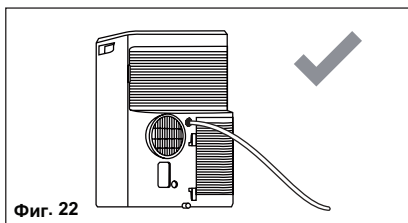

Изправване на събралия се в уреда конденз по време на зимно съхранение.

Поставете съд за оттичане (не е предоставен) под долния изход за източване, след което извадете дренажната капачка, за да може кондензът да изтече в съда. Когато кондензът изтече напълно, поставете отново дренажната капачка в изхода за постоянно източване. Поставете съда за оттичане под долния изход за източване, след което извадете гумената капачка от изхода за източване, за да може кондензът да изтече в съда. Ако пригответият съд за оттичане не може да събере количеството конденз, ще бъде необходимо повторение на процедурата. Когато кондензът изтече напълно, поставете отново дренажната капачка в долния изход за източване.

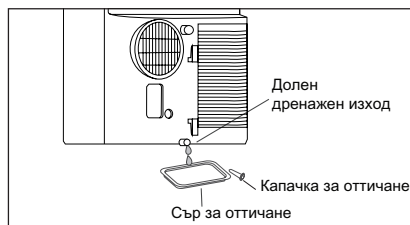

**ЗАБЕЛЕЖКА:** За да сте сигурни, че събралият се конденз е източен напълно, наклонете уреда, като леко го повдигнете нагоре, откъм предната му част, докато от източника за източване вече не изтича конденз.

## 8. ГРИЖИ И ПОЧИСТВАНЕ

Почиствайте Вашия климатик, за да изглежда той като нов. Изключете уреда преди почистване, за да предотвратите опасностите от токова удар или пожар.

### 8.1 Почистване на уреда

Шкафът и предната част могат да се почистят с несъдържаща масло кърпа или да се измият с кърпа, навлажнена с топла вода и мек препарат за миене на съдове.

Никога не използвайте агресивни почистващи материали, восък или полиращи материали за обработка на предната част на шкафа. Изстискайте излишната вода от кърпата, преди да почистите зоната около органите за управление. Излишната вода, попаднала в или събрала се около органите за управление може да повреди климатика.

## 8.2 Почистване на филтрите

За да поддържат ефективната работа на своя климатик, трябва да почиствате филтрите на всеки две седмици работа.

1. Отстранете въздушния филтър, както е показано на следващото изображение.

Извадете горния и долния въздушен филтър.

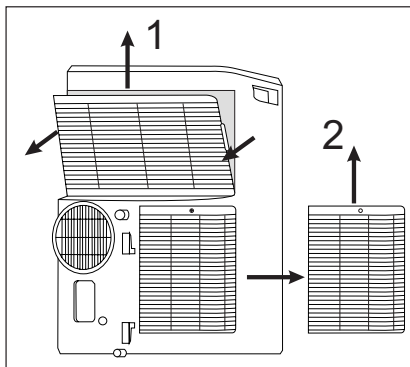

2. Измийте филтъра, като използвате течен препарат за миене на съдове и топла вода, с температура под 40°C. Изплакнете филтъра добре. Внимателно изтръскайте излишната вода от филтъра. Преди да го поставите отново се уверете, че филтърът е изсъхнал напълно. Или вместо да го миете, можете да почистите филтъра с прахосмукачка.

3. Поставете отново филтъра, след като той изсъхне.



Преди да го поставите отново се уверете, че филтърът е изсъхнал напълно.

## 8.3 Съхранение през зимата

Ако климатикът не се използва за продължителен период от време:

1. Източете напълно съда за събиране на вода и не поставяйте долната дренажна капачка и гумената капачка достатъчно дълго време, за да позволите на останалата вода да изтече. След като резервоарът бъде изпразнен напълно, и от него не изтича повече вода, поставете гумената тапа и капачката.
2. Отстранете и почистете филтъра, като го оставите да изсъхне напълно, след което го монтирайте отново.
3. Отстранете батериите от дистанционното.
4. Съхранявайте климатика на хладно, сухо място, далече от директна слънчева светлина, екстремни температури, прекалена запрашеност, като помещението, също така, трябва да бъде добре вентилирано.

Преди да започнете да използвате климатика отново:

1. Уверете се, че филтърът и дренажната капачка са на своите места.
2. Проверете кабела, за да се уверите, че той е в добро състояние, без пукнатини или повреди.
3. Поставете нови батерии в дистанционното.
4. Монтирайте климатика, в съответствие инструкциите за монтаж.

## 9. ОТСТРАНЯВАНЕ НА НЕИЗПРАВНОСТИ

Преди да се обадите на сервиза, разгледайте следния списък. Това може да ви спести време и пари. Този списък включва обикновени събития, които не са резултат от фабрични дефекти или материали в уреда.

### Климатикът не работи.

- Щепселът не е в контакта. Вкарайте плътно щепсела в контакта.
- Предпазителят или мрежовия прекъсвач са изгорели. Сменете предпазителя с тип отложено време или нулирайте стандартния прекъсвач.

- Контролът е ИЗКЛЮЧЕН. Включете контрола и задайте желаните настройки.
- На дисплея се появява код за грешка P1. Източете водата, както е описано в раздел 7.3 „Източване”.
- Температурата в стаята е по-ниска от зададената температура (режим на охлаждане) или температурата в стаята е по-висока от зададената температура (режим на отопление). Нулирайте температурата.

#### **Излизаният от уреда въздух не е достатъчно студен.**

- Температурата в стаята е под 16°C. Възможно е охлаждането да не се стартира, докато температурата не се повиши над 16°C.
- Нулирайте към по-ниска температура.
- Компресорът се изключва при смяна на режими. Изчакайте приблизително 4 минути и слушайте дали компресорът ще възстанови работа, когато бъде зададен в режим на ОХЛАЖДАНЕ.

#### **Климатикът охлажда, но стаята е прекалено топла – НЕ се образува лед по охлаждащата серпентина, разположена за декоративната предна част.**

- Външната температура е под 16°C. За да размразите серпентината, задайте на режим на вентилатор.
- Въздушният филтър може да е замърсен. Почистете филтъра. Вижте 8. Раздел „Грижа и почистване”. За да размразите, задайте на режим на вентилатор.
- Температурата е зададена прекалено ниско за нощно охлаждане. За да размразите серпентината, задайте на режим на вентилатор. След това, задайте температурата на по-висока стойност.
- Изходящият маркуч не е свързан или е запушен. Вижте раздел 5.1 „Изходящ горещ въздух”.

#### **Климатикът охлажда, но стаята е прекалено топла – по охлаждащата серпентина, разположена за декоративната предна част се образува лед.**

- Замърсен въздушен филтър – въздухът е ограничен. Почистете въздушния филтър. Вижте 8. Раздел „Грижа и почистване”.
- Зададената температура е прекалено висока. Задайте температурата на по-ниска стойност.
- Жалузите за насочване на въздуха са разположени неправилно. Разположете жалузите за постигане на по-добре разпределение на въздуха.
- Предната част на уреда е блокирана от завеси, щори, мебели и др. – ограничаване на разпределението на въздуха. Отстранете препятствията пред уреда.
- Отворени врати, прозорци, шибъри и др. – охлажданият въздух излиза през тях. Затворете вратите, прозорците, шибърите и др.
- Уредът е включен скоро в гореща стая. Дайте известно време на уреда, за да може той да отстрани „съхранената топлина” от стените, тавана, пода и мебелите.

#### **Климатикът се включва и изключва често.**

- Замърсен въздушен филтър – въздухът е ограничен. Почистете въздушния филтър.
- Външната температура е прекалено висока. Задайте скоростта на ВЕНТИЛАТОРА на по-висока, за да прекарвате по-често въздух през охлаждащите серпентини.

#### **Стаята е прекалено студена.**

- Зададената температура е прекалено ниска. Повишете зададената температура.

## 10. ОПАЗВАНЕ НА ОКОЛНАТА СРЕДА

Рециклирайте материалите, обозначени със символа.

 Поставете опаковките в съответните контейнери за рециклирането им. Помогнете за опазването на околната среда и човешкото здраве, както и за

рециклирането на отпадъци от електрически и електронни уреди. Не изхвърляйте уредите, означени със символа , заедно с битовата смет. Върнете уреда в местния пункт за рециклиране или се обърнете към вашата общинска служба.

# SADRŽAJ

1. SIGURNOSNE INFORMACIJE .....	27
2. SIGURNOSNA UPUTA .....	32
3. OPIS UREĐAJA .....	36
4. UKLJUČEN PRIBOR .....	36
5. UPUTE ZA MONTAŽU .....	37
6. OBILJEŽJA KLIMA-UREĐAJA .....	38
7. UPUTE ZA UPORABU .....	38
8. ČIŠĆENJE I ODRŽAVANJE .....	44
9. OTKLANJANJE POTEŠKOĆA .....	45
10. BRIGA ZA OKOLIŠ .....	46

## MISLIMO NA VAS

Hvala vam što ste kupili Electrolux uređaj. Izabrali ste proizvod koji sa sobom donosi desetljeća profesionalnog iskustva i inovacija. Domišljat i elegantan, projektiran je misleći na vas. Stoga, uvijek kada ga koristite, možete biti sigurni znajući da ćete svaki put dobiti izvrsne rezultate. Dobrodošli u Electrolux.

**Posjetite našu internetsku stranicu za:**



Dobivanje savjeta o korištenju, brošure, rješavanje problema, servisne informacije:  
**[www.electrolux.com/webselfservice](http://www.electrolux.com/webselfservice)**



Registrirajte svoj proizvod za bolju uslugu:  
**[www.registerelectrolux.com](http://www.registerelectrolux.com)**



Kupujte dodatnu opremu, potrošni materijal i originalne rezervne dijelove za svoj uređaj:  
**[www.electrolux.com/shop](http://www.electrolux.com/shop)**

## SLUŽBA ZA KUPCE I SERVIS

Preporučujemo uporabu originalnih rezervnih dijelova.

Prilikom kontaktiranja ovlaštenog servisnog centra neka vam pri ruci budu sljedeći podaci: Model, PNC, serijski broj.

Informacije možete pronaći na natpisnoj pločici.





 Upozorenje / oprez - sigurnosne informacije.

 Opće informacije i savjeti.

 Informacije za zaštitu okoliša.

Zadržava se pravo na izmjene.

# 1. SIGURNOSNE INFORMACIJE

Simbol	Napomena	Objašnjenje
	UPOZORENJE	Simbol prikazuje da uređaj koristi zapaljivo rashladno sredstvo. Ako rashladno sredstvo iscuri i izloži se vanjskom izvoru zapaljenja, postoji opasnost od požara.
	OPREZ	Simbol prikazuje da je potrebno pažljivo pročitati priručnik za rukovanje.
	OPREZ	Simbol prikazuje da uređajem treba rukovati servisno osoblje uz korištenje priručnika za montažu.
	OPREZ	Simbol prikazuje da postoje dodatne informacije, npr. priručnik za rukovanje ili montažu.

## UPOZORENJE!

- Ovaj uređaj mogu koristiti djeca od 8 godina pa na više i osobe smanjenih tjelesnih, osjetilnih ili mentalnih mogućnosti ili osobe koje ne raspolažu iskustvom ili znanjem ako su pod nadzorom osobe odgovorne za njihovu sigurnost i rade po uputama koje se odnose na sigurno korištenje uređaja te razumiju uključene opasnosti.
- Djeca se ne smiju igrati uređajem.
- Ako je kabel za napajanje oštećen, proizvođač ili ovlaštenu servisnu osobu ili osoba sličnih kvalifikacija mora ga zamijeniti kako bi se izbjegla opasnost.

U priručniku se opisuje pravilna upotreba novog klima-uređaja. Pažljivo pročitajte priručnik prije upotrebe proizvoda. Priručnik treba spremati na sigurno mjesto radi lakše buduće upotrebe.

## OPREZ!

- Za popravak ili održavanje ove jedinice obratite se ovlaštenom serviseru.
- Za postavljanje ove jedinice obratite se instalateru.
- Klima uređaj nije namijenjen upotrebi od strane male djece ili nemoćnih osoba bez nadzora.

- Malu djecu trebate nadzirati kako se ne bi igrali klima uređajem.
- Postoje lokalni propisi o maksimalno dopuštenoj razini buke koju emitiraju klima-uređaji.
- Ako treba promijeniti električni kabel, zamjenu smije izvršiti jedino ovlašteno osoblje.
- Postavljanje smije izvršiti jedino ovlašteno osoblje, sukladno standardima električnih instalacija u vašoj državi (ako postoje). Neispravno spajanje može uzrokovati pregrijavanje i požar.
- Prilikom podešavanja vodoravnih rešetki, pazite da prstima ne dodirnete ventilator.
- Osigurač je 250 V 3,15 A, keramičke vrste.
- Čišćenje i održavanje uređaja djeca ne smiju obavljati bez nadzora. Imajte na umu da rashladna sredstva mogu imati neugodan miris.

## 1.1 Važne napomene

1. Jedinica ne smije raditi bez filtra zraka.
2. Jedinica ne smije raditi u blizini izvora topline ili otvorenog plamena.
3. Nemojte izlagati jedinicu izravnoj sunčevoj svjetlosti ili kiši.
4. Obavezno pohranjujte ili premještajte jedinicu u uspravnom položaju.
5. Ne prekrivajte uređaj dok radi niti neposredno nakon upotrebe.
6. Obavezno ispraznite kondenzat prije skladištenja jedinice.

## 1.2 Što treba imati na umu prilikom upotrebe klima-uređaja



### **OPREZ!**

Upozorenja za uporabu

- Nemojte mijenjati niti jedan dio proizvoda.
- Nemojte ništa umetati ni u jedan dio jedinice.
- Provjerite je li napajanje u skladu s nazivnim naponom. Koristite isključivo napajanje od 220 - 240 V, 50 Hz, 10 A Upotreba napajanja koje



nije u skladu s nazivnim naponom može dovesti do oštećenja jedinice i požara.

- Obavezno koristite neeksplozivnu sklopku ili osigurač odgovarajuće amperaže. Ni u kojim okolnostima nemojte koristiti žice, pinove ili druge predmete umjesto pravog osigurača.
- U slučaju bilo kakve neuobičajene pojave na klima-uređaju (npr. miris paljevine), nemojte odmah izvlačiti utikač; prvo otvorite prozor radi ventilacije, zatim isključite jedinicu i otkopčajte iz napajanja.



## OPREZI!

Upozorenje za električni kabel

- Utikač se smije ukopčati samo u odgovarajuću zidnu utičnicu. Nemojte koristiti u kombinaciji s produžnim kabelima.
- Namjestite utikač u utičnicu i provjerite da ne stoji labavo.
- Nemojte povlačiti, savijati, mijenjati kabel napajanja niti ga uranjati u vodu. Povlačenje ili pogrešna upotreba kabela napajanja može oštetiti jedinicu i uzrokovati strujni udar.
- Ako je kabel napajanja oštećen, radi izbjegavanja opasnosti mora ga zamijeniti proizvođač, ovlaštenu servisera ili osobu slične stručnosti. Za zamjenu koristite isključivo kabel napajanja koji preporučuje proizvođač.
- Uređaj mora biti uzemljen. Ovaj uređaj opremljen je kabelom s uzemljenjem. Utikač se mora utaknuti u utičnicu koja je ispravno postavljena i uzemljena. Ni pod kojim uvjetima ne režite i ne uklanjajte pravokutni uzemljeni pin s utikača (samo za UK).

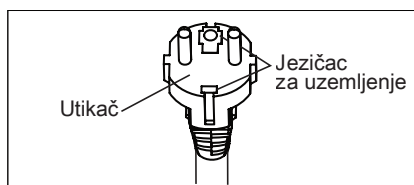

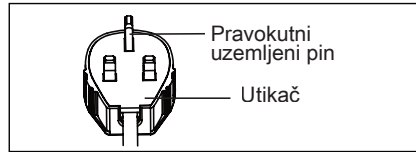

(samo za UK)

### 1.3 Mjere opreza prilikom upotrebe

- Obavezno isključite jединicu i iskopčajte iz struje prije bilo kakvog održavanja ili čišćenja.
- Ne stavljajte jединicu u blizinu izvora topline ili otvorenog plamena prilikom zamjene filtera.
- Ne prskajte niti točite vodu izravno na jединicu. Voda može uzrokovati strujni udar ili oštećenje uređaja.
- Prilikom svakog pomicanja klima-uređaja potrebno je obaviti drenažu. Ako u spremniku ostane vode, može se prolići tijekom pomicanja.
- Da biste osigurali pravilnu drenažu, drenažno crijevo ne smije biti savijeno niti se podizati za vrijeme odvlaživanja. U suprotnom drenažna se voda može prolići po sobi.
- Temperatura oko drenažnog crijeva ne smije biti niža od ledišta tijekom upotrebe. Drenažna voda može se smrznuti u crijevu i uzrokovati prolijevanje vode iz jединice po sobi.
- Nemojte blokirati otvor za ispušni zrak drugim predmetima. Može doći do smanjenja učinkovitosti hlađenja ili potpunog prestanka hlađenja.
- Postavite protueksplozivni zaštitni uređaj diferencijalne struje (RCD) radi zaštite od strujnog udara u skladu s britanskim standardima i propisima o ožičenju.
- Izlaganje izravnom strujanju zraka na dulje vrijeme može biti opasno za vaše zdravlje. Ne izlažite stanare, kućne ljubimce ili biljke izravnom strujanju zraka na dulje vrijeme.
- Ne koristite klima-uređaj za druge namjene (npr. za držanje optičkih pomagala, hrane, kućnih ljubimaca, biljaka ili umjetničkih djela). Takav način upotrebe može oštetiti uređaj.
- Ne koristite sredstva za ubrzavanje postupka odmrzavanja osim onih koje preporučuje proizvođač.

- Uređaj treba pohraniti u sobu bez stalno upaljenih izvora zapaljenja (npr.: otvoren plamen, plinski uređaj ili električni grijač).
- Nemojte bušiti niti paliti.
- Obavezno je pridržavati se državnih propisa o plinu.
- Održavajte otvore za ventilaciju čistima od zapreka.
- Uređaj treba pohraniti u dobro prozračenu prostoriju koja je veća od 12 m<sup>2</sup>.

## NAPOMENA: PROVJERITE VRSTU RASHLADNOG PLINA U UREĐAJU NA PLOČICI.



### **UPOZORENJE!**

Posebne informacije vezane uz uređaje s rashladnim plinom R290.

- Pažljivo pročitajte sva upozorenja.
- Prilikom odmrzavanja i čišćenja uređaja, ne koristite alate osim onih koje preporučuje proizvođač.
- Uređaj se mora postaviti u područje bez neprekidnih izvora zapaljenja (npr.: otvoren plamen, plinski ili električni uređaji).
- Nemojte bušiti niti paliti.
- Plinovi rashladnog sredstva mogu biti bez mirisa.
- Uređaj se mora montirati, koristiti i skladištiti u prostoriji koja je veća od 12 m<sup>2</sup>.
- Uređaj sadrži određenu gramaturu (pogledajte oznaku na stražnjoj strani jedinice) rashladnog plina R290.
- R290 je rashladni plin koji je u skladu s europskim uredbama o zaštiti okoliša. Nemojte bušiti niti jedan dio kruga rashladnog sredstva.
- Ako se uređaj montira, radi ili pohranjuje u neprozračenu prostoriju, ona mora biti dizajnirana tako da se spriječi nakupljanje rashladnog sredstva koje procuri što može dovesti do opasnosti od požara ili eksplozije uslijed paljenja rashladnog sredstva zbog električnih grijača, peći ili drugih izvora zapaljenja.
- Uređaj se mora pohraniti na način da se spriječe mehanički kvarovi.

- Pojedinci koji rade na krugu rashladnog sredstva moraju imati odgovarajući certifikat izdan od ovlaštene organizacije kojim se osigurava kvalificiranost za rukovanje rashladnim sredstvima prema industrijski prepoznatim ocjenama.
- Popravci se moraju izvoditi prema preporukama proizvođača. Održavanje i popravak koji zahtijevaju pomoć drugih kvalificiranih zaposlenika valja obavljati pod nadzorom osobe koja je kvalificirana za upotrebu zapaljivih rashladnih sredstava.

## 1.4 Dodatne informacije

### **Prijevoz uređaja sa zapaljivim rashladnim sredstvima**

Pogledajte propise za prijevoz.

### **Označivanje uređaja oznakama**

Pogledajte lokalne propise.

### **Odlaganje uređaja koji sadrže zapaljiva rashladna sredstva**

Pogledajte državne propise.

### **Skladištenje opreme/uređaja**

Skladištenje opreme mora biti prema uputama proizvođača.

### **Skladištenje spakirane opreme (koja nije prodana)**

Ambalaža za zaštitu prilikom skladištenja mora biti takva da mehaničko oštećenje uređaja u paketu ne može uzrokovati propuštanje rashladnog sredstva. Maksimalan broj dijelova opreme koji se smije zajedno skladištiti određuje se lokalnim propisima.

## 2. SIGURNOSNA UPUTA

### 2.1 Napomene o radu

- Pričekajte 4 minute da bi se kompresor ponovno počeo hladiti. Ako isključite klima-uređaj i odmah ga ponovno uključite, pričekajte 4 minute da bi se kompresor ponovno počeo hladiti. U jedinici postoji elektronička naprava koja drži kompresor isključenim na 4 minute iz sigurnosnih razloga.
- U slučaju nestanka struje tijekom upotrebe, pričekajte 4 minute prije ponovnog pokretanja jedinice. Kada se struja vrati, ponovo pokrenite klima-uređaj. Ako je nestanak struje trajao manje od četiri minute, obavezno pričekajte najmanje četiri minute prije ponovnog pokretanja jedinice. Ako ponovno pokrenete klima-uređaj prije isteka četiri minute, zaštitna naprava

u jedinici može pokrenuti isključivanje kompresora. Zaštitna naprava sprječava hlađenje oko 5 minuta. Prethodne postavke poništavaju se i jedinica se vraća na početne postavke.

- Kada isključite jedinicu u načinu hlađenja, kompresor se odmah gasi, a motor gornjeg/donjeg ventilatora prestaje s radom nakon 5 sekundi; ako postavite jedinicu s načina ventilatora na način hlađenja, kompresor se odmah gasi i motor donjeg ventilatora prestaje s radom nakon 5 sekundi; a ako postavite jedinicu na način grijanja s načina hlađenja, kompresor se odmah gasi i motor donjeg ventilatora prestaje s radom nakon 30 sekundi.
- Rad pri niskoj temperaturi: Jedinica se smrzava? Do smrzavanja može doći kada se jedinica postavi na temperaturu blizu 18 °C u okruženju niske temperature, posebice tijekom noći. U takvim uvjetima može doći do smrzavanja jedinice uslijed daljnjeg pada temperature. Smrzavanje možete spriječiti tako da jedinicu postavite na višu temperaturu.
- Način odvlaživanja povećava sobnu temperaturu. Jedinica stvara toplinu tijekom načina odvlaživanja, a soba

temperatura raste. Topli zrak puše iz otvora za ispušni zrak, ali to je uobičajeno i ne predstavlja problem na jedinici.

- Klima-uređaj puše topli zrak koji se stvara u jedinici izvan prostorije putem ispušnog crijeva u načinu hlađenja. U međuvremenu, ista količina zraka ulazi u prostoriju izvana kroz otvore u prostoriji.
- Osoba koja radi s krugom rashladnog sredstva ili ulazi u taj krug mora imati važeći certifikat industrijski ovlaštenog tijela koji dokazuje njezinu sposobnost za sigurno rukovanje rashladnim sredstvima u skladu s industrijski prepoznatim specifikacijama.
- Servis se mora obavljati isključivo u skladu s preporukama proizvođača uređaja. Održavanje i popravak koji zahtijevaju pomoć drugih obučanih zaposlenika valja obavljati pod nadzorom osobe koja je kvalificirana za upotrebu zapaljivih rashladnih sredstava.
- Raspon radne temperature klima-uređaja iznosi 16-35 °C (60-95 °F) u načinu hlađenja; 5-27 °C (41- 80 °F) u načinu grijanja.

Da bi spriječili nanošenje ozljeda korisniku ili drugim ljudima te štetu na imovini, pridržavajte se uputa koje slijede. Nepravilno rukovanje, bez pridržavanja uputa, može uzrokovati ozljedu ili štetu. Težina se klasificira na sljedeći način:



### **UPOZORENJE!**

Simbol naznačuje mogućnost smrti ili ozbiljnih ozljeda.



### **OPREZ!**

Simbol naznačuje mogućnost ozljede ili štete na imovini.

Značenje simbola upotrijebljenih u ovom priručniku prikazan je u nastavku:



Ovaj simbol označava da se to nikada ne smije napraviti.



Simbol označava da se to uvijek mora raditi.

## **2.2 Upozorenje tijekom upotrebe**



### **UPOZORENJE!**

Upozorenje tijekom upotrebe

Upozorenje	Značenje
Pravilno ukopčajte električni utikač	U suprotnom, može doći do električnog udara, požara i eksplozije uslijed stvaranja topline
Nemojte pokretati ni zaustavljati jedinicu umetanjem ili povlačenjem električnog utikača	Može uzrokovati električni udar, požar i eksploziju uslijed stvaranja topline
Nemojte oštetiti ni koristiti električni kabel drugačiji od navedenog	Može uzrokovati električni udar, požar i eksploziju. Ako se električni kabel ošteti, mora ga zamijeniti proizvođač ili ovlašteni serviser, odnosno kvalificirana osoba kako ne bi došlo do opasnosti
Nemojte mijenjati dužinu električnog kabla ni ukopčavati druge uređaje na istu utičnicu	Može uzrokovati električni udar, požar i eksploziju uslijed stvaranja topline
Nemojte rukovati jedinicom mokrim rukama ili u vlažnoj okolini	To može uzrokovati električni udar
Nemojte usmjeravati struju zraka prema osobama u prostoriji	To može ugroziti vaše zdravlje
Obavezno osigurajte učinkovito uzemljenje	Pogrešno uzemljenje može uzrokovati električni udar
Nemojte dopustiti da voda dopre u električne dijelove	To može uzrokovati kvar jedinice ili električni udar
Obavezno ugradite sklopku s namijenjenim strujnim krugom	Neispravna montaža može uzrokovati električni udar, požar i eksploziju
Iskopčajte jedinicu iz struje ako iz nje dopiru čudni zvukovi, miris ili dim	Može uzrokovati električni udar, požar i eksploziju
Ne koristite utičnicu ako labava ili oštećena	Može uzrokovati električni udar, požar i eksploziju
Nemojte otvarati jedinicu dok radi	Može uzrokovati električni udar, požar i eksploziju
Ne držite blizu oružja	Može uzrokovati požar i eksploziju.
Nemojte koristiti električni kabel blizu uređaja za grijanje	Može uzrokovati električni udar, požar i eksploziju
Nemojte koristiti električni kabel blizu zapaljivih plinova ili goriva kao što su benzin, benzol, razrjeđivač, itd.	Može uzrokovati električni udar, požar i eksploziju
Ako dolazi do gubitka plina iz nekog drugog uređaja, prije pokretanja klima-uređaja prozračite prostoriju	Može uzrokovati eksploziju, požar i opekotine
Nemojte rastavljati ni vršiti preinake na jedinici	To može izazvati kvar i električni udar

**OPREZI!**

<b>Oprez</b>	<b>Značenje</b>
Prilikom vađenja filtera za zrak, nemojte dirati metalne dijelove jedinice	To može uzrokovati ozljedu
Klima-uređaj nemojte čistiti vodom	Voda može doprijeti u unutrašnjost jedinice i oštetiti izolaciju. To može uzrokovati električni udar
Dobro prozračite prostoriju ako koristite zajedno s peći, itd.	Može doći do pomanjkanja kisika
Kad jedinicu trebate očistiti, ugasite je i isključite sklopku	Nemojte čistiti jedinicu dok je ukopčana u struju, jer to može izazvati požar, eksploziju, električni udar i ozljede
Nemojte smještati kućne ljubimce ni biljke tako da budu izloženi izravnom strujanju zraka	To može povrijediti kućnog ljubimca ili oštetiti biljku
Nemojte koristiti u posebne svrhe	Na klima-uređaju nemojte držati optička pomagala, hranu, kućne ljubimce, biljke ni umjetnička djela. Može uzrokovati smanjenje kvalitete, itd.
Za vrijeme nevremena ili ciklona zaustavite rad uređaja i zatvorite prozor	Prilikom rada s otvorenim prozorima, unutrašnjost prostorije i kućni namještaj se mogu smočiti
Prilikom iskopčavanja, uhvatite za utikač	To može uzrokovati električni udar i oštećenje
Isključite glavni prekidač ako jedinicu nećete koristiti duže vrijeme	To može uzrokovati kvar proizvoda ili požar i eksploziju
Nemojte stavljati prepreke oko otvora za ulaz zraka ni u njih	To može uzrokovati kvar uređaja ili nesreću
Obavezno dobro namjestite filtre. Očistite filter svaka dva tjedna	Rad bez filtera može uzrokovati kvar
Nemojte koristiti jaka sredstva za čišćenje kao što su vosak ili razrjeđivač - koristite meku krpu	Izgled se može pogoršati zbog promjene boje proizvoda ili ogrebotina na njegovoj površini
Nemojte stavljati teške predmete na električni kabel i pazite da on nije pritisnut	Postoji opasnost od požara, eksplozije ili električnog udara
Nemojte piti vodu ispuštenu iz klima-uređaja	Ona je zagađena i može vam pozliti
Budite oprezni prilikom vađenja iz ambalaže i postavljanja	Oštri rubovi mogu uzrokovati ozljede
Ako voda prodre u jedinicu, isključite je, iskopčajte iz struje i isključite sklopku. Izolirajte napajanje iskapčanjem utikača i obratite se kvalificiranom servisnom tehničaru	Može uzrokovati strujni udar i oštećenje

### 3. OPIS UREĐAJA

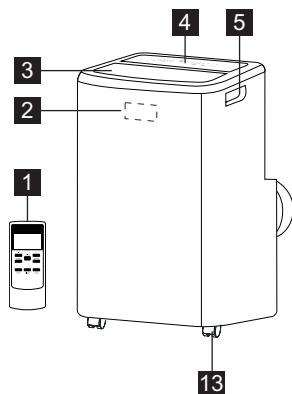



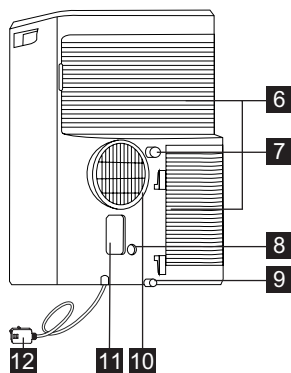

- 1** Daljinski upravljač
- 2** Prijemnik signala
- 3** Otvor za izlaz zraka u prostoriju
- 4** Upravljačka ploča
- 5** Ručka za prenošenje (s obje strane)
- 6** Unos zraka



- 7** Otvor za stalnu drenažu
- 8** Otvor za drenažno pumpanje
- 9** Donji otvor za drenažu
- 10** Zračni otvor
- 11** Električna utičnica
- 12** Električni kabel
- 13** Kotačić

### 4. UKLJUČEN PRIBOR

DIJELOVI	NAZIV DIJELOVA:	KOLIČINA:
<b>1</b> 	Adapter A, ispušna cijev, Adapter B (plosnati),	1 komplet
<b>9</b> 	Crijevo za odvod vode	1 kom
<b>10</b> 	Daljinski upravljač	1 komplet
<b>11</b> 	Baterija (R03P „AAA“ 1,5 V)	2 kom.

- Provjerite je li sav pribor u paketu i pogledajte kako se pojedini dijelovi koriste u uputama za montažu.



## 5. UPUTE ZA MONTAŽU

### 5.1 Ispust toplog zraka

U načinu hlađenja uređaj se mora postaviti blizu prozora ili otvora tako da se topli zrak može ispustiti cijevima van. Prvo postavite jedinicu ravno na pod i priprezite da ostavite minimalan razmak od 50 cm oko jedinice te da u blizini postoji izvor napajanja istosmjernom strujom.

1. Produžite bilo koju stranu crijeva (sl. 1) i pričvrstite crijevo na adapter A (sl. 2).

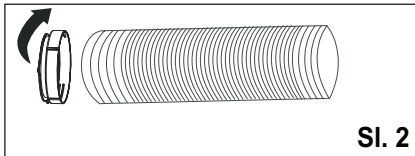

- i** Adapter A mora biti pričvršćen na crijevo jedinice.

2. Produžite drugu stranu crijeva i pričvrstite na adapter B (sl. 3).

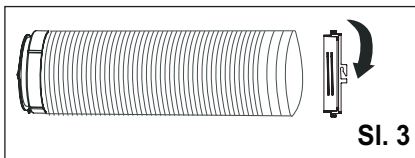

3. Namjestite adapter A na jedinicu (sl. 4).

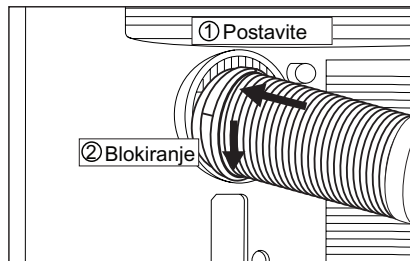

4. Pričvrstite adapter B na prozor. (sl. 5)

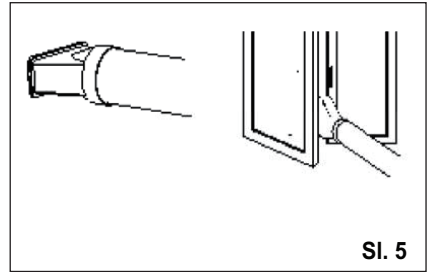

- i** Crijevo se može produžiti s originalne dužine od 38 cm do 150 cm, ali najbolje je držati crijevo na minimalnoj potrebnoj dužini. Obavezno se pobrinite da se crijevo ne savija ili pada. (sl. 6)

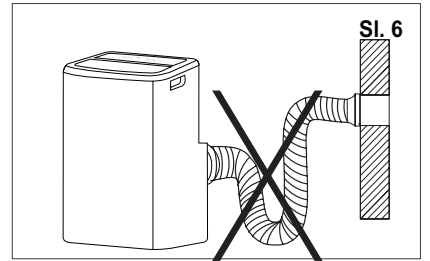

## 6. OBILJEŽJA KLIMA-UREĐAJA

### 6.1 UPRAVLJAČKA PLOČA

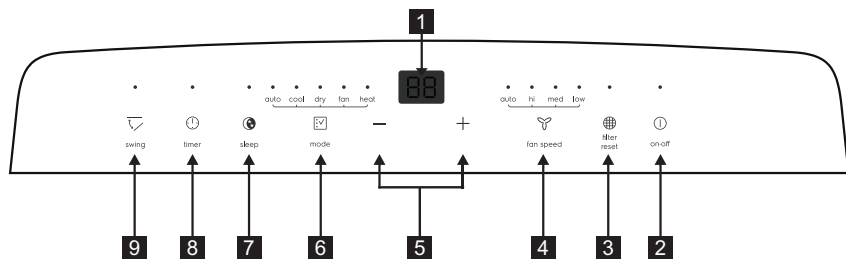

**1** Prikazuje temperaturu/sat

**2** UKLJ./ISKLJ. napajanja

**3** Resetiranje filtra

**4** Brzina ventilatora

**5** Namještanje temperature ili tajmera

**6** Odabir načina

**7** Mirovanje

**8** Tajmer

**9** Zakretanje

## 7. UPUTE ZA UPORABU

**i** Neke od sljedećih uputa mogu se koristiti samo ako se koristi upravljačka ploča.

### 7.1 Upotreba upravljačke ploče

Način grijanja (na nekim modelima)

U tom načinu MORA SE koristiti ispušni adapter.

1. Pritisnite tipku „način rada“ dok se upali indikator „grijanje“.
2. Pritisnite tipku „brzina ventilatora“ da biste odabrali brzinu ventilatora prema osvjetljenju indikatora brzine ventilatora. Brzinu ventilatora možete odabrati sljedećim redom: „automatski“ → „visoka“ → „srednja“ → „niska“ → „automatski“.
3. Pritisnite tipku „-“ or „+“ da biste odabrali željenu temperaturu.
4. Spojeno crijevo za odvod vode. Pogledajte odjeljak 7.4 Drenaža.

Način hlađenja

U tom načinu MORA SE koristiti ispušni adapter.

1. Pritisnite tipku „način rada“ dok se upali indikator načina hlađenja.
2. Pritisnite tipku „brzina ventilatora“ da biste odabrali brzinu ventilatora prema osvjetljenju indikatora brzine ventilatora. Brzinu ventilatora možete odabrati sljedećim redom: „automatski“ → „visoka“ → „srednja“ → „niska“ → „automatski“.
3. Pritisnite tipku „-“ or „+“ da biste odabrali željenu temperaturu.

**i** Nije potrebno koristiti crijevo za odvod vode u načinu „hlađenje“.

Kuivatus pluss

Pritisnite tipku „način rada“ dok se upali indikator načina sušenja. Na zaslonu se prikazuje temperatura u prostoriji. U isto vrijeme pale se svjetla indikatora „niske“ brzine ventilatora.

**Napomena:** U ovom načinu ne može se birati brzina ventilatora.

## Način ventilatora

U ovom načinu ne treba koristiti ispušno crijevo niti crijevo za odvod vode.

1. Pritisnite tipku „način rada“ dok se upali indikator načina ventilatora.
2. Pritisnite tipku „brzina ventilatora“ da biste odabrali željenu brzinu ventilatora.
3. Ventilator radi na odabranoj brzini, a na zaslonu se prikazuje sobna temperatura.

**Napomena:** U ovom načinu ne može se birati automatska brzina.

### Automatski način

Obavezno pričvrstite ispušno crijevo u ovom načinu.

Kad klima-uređaj postavite na automatski način, on će automatski odabrati hlađenje, grijanje (nema kod tipa samo s hlađenjem) ili rad samo ventilatora, ovisno o temperaturi koju ste odabrali i o sobnoj temperaturi. Klima-uređaj automatski regulira sobnu temperaturu oko temperature koju ste postavili. U automatskom načinu ne možete birati brzinu ventilatora.

1. Pritisnite tipku „način rada“ dok se upali indikator „automatski način“. Nakon odabira „automatskog načina“ jedinica radi automatski prema stvarnoj temperaturi u prostoriji.

### Način tajmera

Tajmer olakšava korisniku odgodu pokretanja ili gašenja jedinice.

### Kako odgoditi pokretanje

Uključite jedinicu tako da se uključi u način mirovanja.

Pritisnite tipku „tajmer“ pri čemu se pali indikator tajmera i broj sati na zaslonu prikazuje „0.0“.

Dodirnite ili držite gornju strelicu „+“ ili donju strelicu „-“ da biste promijenili odgodu početka u fazama od po 0,5 sata do 10 sati, a zatim u fazama od 1 sata do 24 sata. Ponovno pritisnite tipku „tajmer“ u roku od 5 sekundi i direktno izlazite iz postavki tajmera.

Nakon 5 sekundi omogućuje se funkcija tajmera i na zaslonu se ponovno prikazuje temperatura. Regulacija odbrojava preostalo vrijeme do pokretanja. Jedinica se pokreće u načinu koji je prethodno postavljen.

Da biste poništili postavku, ponovno pritisnite tipku „tajmer“ i prikazat će se preostalo vrijeme, a ponovnim pritiskom tipke poništava se funkcija. Možete poništiti i postavku tako da pritisnete tipku

„uklj./isklj“. Nakon poništavanja postavke indikator tajmera se gasi.

### Kako odgoditi gašenje

Gašenje možete odgoditi kada jedinica radi. Pritisnite tipku „tajmer“ pri čemu se pali indikator tajmera i broj sati na zaslonu prikazuje „0.0“.

Dodirnite ili držite gornju strelicu „+“ ili donju strelicu „-“ da biste promijenili odgodu gašenja u fazama od po 0,5 sata do 10 sati, a zatim u fazama od 1 sata do 24 sata. Ponovno pritisnite tipku „tajmer“ u roku od 5 sekundi i direktno izlazite iz postavki tajmera.

Nakon 5 sekundi omogućuje se funkcija tajmera i na zaslonu se ponovno prikazuje temperatura. Regulacija odbrojava preostalo vrijeme do gašenja. Da biste poništili postavku, ponovno pritisnite tipku „tajmer“ i prikazat će se preostalo vrijeme, a ponovnim pritiskom tipke poništava se funkcija. Možete poništiti i postavku tako da pritisnete tipku „uklj./isklj.“ Nakon poništavanja postavke indikator tajmera se gasi.

### Način Sleep

Ako aktivirate ovu funkciju, osigurat će ugodnu temperaturu i uštedjeti energiju. Samo kada je jedinica u načinu hlađenja, grijanja ili automatskom načinu, možete pritisnuti tipku „mirovanje“ da bi jedinica prešla u mirovanje.

**Napomena:** Pojediniosti o načinu „mirovanja“ potražite na 17. stranici.

### Funkcija zakretanja rešetke

Pritisnite tipku „zakretanja“ da biste omogućili funkciju zakretanja rešetke, rešetka na gornjoj ploči zakreće se gore-dolje.

Ponovno pritisnite tu tipku da biste onemogućili funkciju zakretanja rešetke.

### Funkcija °F/°C

Pritisnite tipku „+“ i „-“ dulje od 3 sekunde da biste promijenili između Fahrenheita i Celzijevih stupnjeva. U načinu sušenja/ventilatora ne možete birati °F/°C.

### Resetiranje filtra

Ova funkcija je podsjetnik za čišćenje filtra zraka (pogledajte Održavanje i čišćenje) radi učinkovitijeg rada. Indikator filtra pali se nakon 250 sati rada. Za resetiranje nakon čišćenja filtra pritisnite tipku „resetiranje filtra“ nakon čega se gasi indikator „filtra“.

## 7.2 Daljinski upravljač

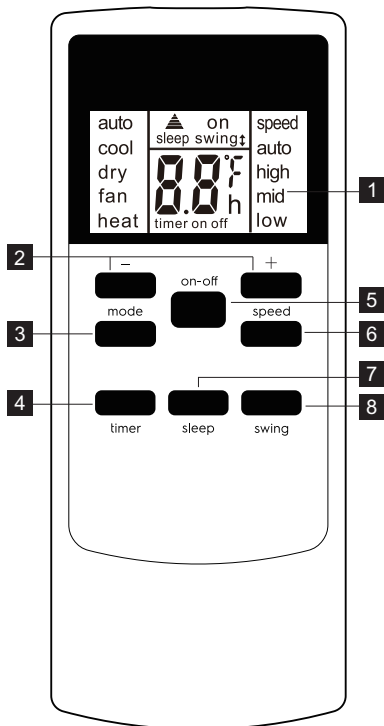

- 1 Zaslom za daljinsko upravljanje
- 2 Tipka za postavljanje temperature/tajmera
- 3 Tipka načina rada
- 4 Tipka tajmera
- 5 Tipka uklj./isklj.
- 6 Tipka brzine
- 7 Tipka za mirovanje
- 8 Tipka za zakretanje

### Postavljanje baterije i važne upute

Skinite poklopac baterije sa stražnje strane daljinskog upravljača. Pravilno umetnite priložene baterije (pogledajte upute u odjeljku za baterije). Zatvorite poklopac.

Da biste zamijenili stare baterije (koje su istrošene) novim baterijama tipa R03P „AAA“ 1,5 V, ponovite gore opisane korake.

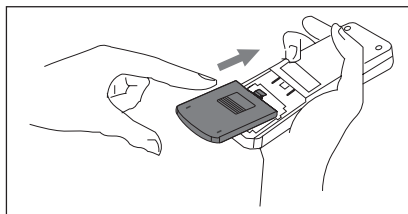

Ako se daljinski upravljač mijenja ili odlaže u otpad, potrebno je izvaditi baterije i odložiti ih u skladu s lokalnim propisima kako ne bi onečistile okoliš. Nemojte miješati stare i nove baterije. Nemojte miješati alkalne, standardne (ugljik-cink) i punjive (nikal-kadmij) baterije.

Ne odlažite baterije u vatru. Baterije mogu eksplodirati ili propustiti. Ako se daljinski upravljač ne koristi dulje vrijeme, izvadite baterije iz njega.

Daljinskim upravljačem treba rukovati vrlo pažljivo. Pazite da vam ne padne i nemojte ga izlagati izravnoj sunčevoj svjetlosti ili izvorima topline.

Uređaj je u skladu s Dijelom 15. propisa FCC. Rad podliježe sljedećim dvama uvjetima:

(1) Uređaj ne uzrokuje štetne smetnje, i (2) uređaj mora prihvatiti primljene smetnje, uključujući smetnje koje mogu uzrokovati neželjen rad.

Usmjerite daljinski upravljač prema prijemniku signala. Daljinski upravljač ne smije biti udaljen više od 16 stopa (5 metara) od jedinice (bez prepreka između daljinskog upravljača i jedinice).

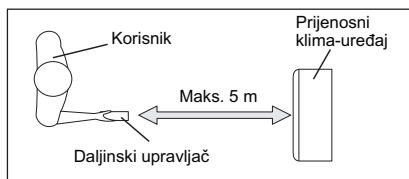

### Način upotrebe daljinskog upravljača

#### UKLJUČIVANJE JEDINICE

Ukopčajte jedinicu, pritisnite tipku „uklj./isklj.“ (kada se upali, jedinica radi na zadnjoj postavci prije gašenja). Da biste isključili jedinicu, ponovno pritisnite tipku „uklj./isklj.“, zatim iskopčajte utikač.

Uvijek gasite jedinicu pritiskom na tipku „uklj./isklj.“ i pričekajte par minuta prije iskapčanja utikača.

#### Način hlađenja

Pritisnite tipku „način rada“ dok se na lijevoj strani LCD zaslona ne prikaže „hlađenje“.

Pritisnite tipku „brzina ventilatora“ da biste odabrali brzinu između „automatske“, „visoke“, „srednje“ i „niske“.

Pritisnite tipku „-“ i „+“ da biste odabrali željenu temperaturu.

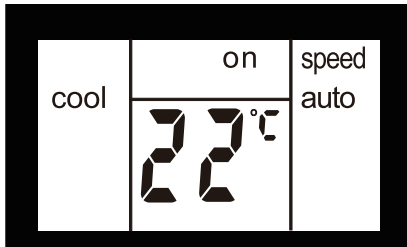

#### Kuivatus plus

Pritisnite tipku „način rada“ dok se na lijevoj strani LCD zaslona ne prikaže „sušenje“.

U isto vrijeme prikazuje se simbol „niske“ brzine ventilatora na zaslonu.

Napomena: U ovom načinu ne može se birati brzina ventilatora.

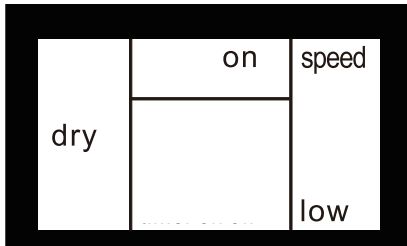

#### Način ventilatora

Pritisnite tipku „način rada“ dok se na lijevoj strani LCD zaslona ne prikaže „ventilator“.

U ovom načinu možete odabrati „visoku“, „srednju“ ili „nisku“ brzinu ventilatora pritiskom na tipku Brzina ventilatora uz provjeravanje grafikona.

Napomena: U ovom načinu ne treba spojiti crijevo za ispuh zraka.

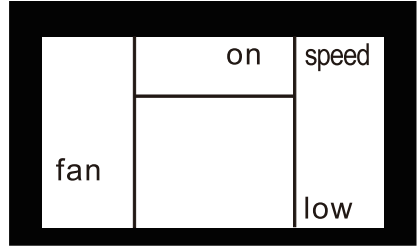

Način grijanja (samo za modele s grijanjem i hlađenjem)

Pritisnite tipku „način rada“ dok se na lijevoj strani LCD zaslona ne prikaže „grijanje“.

Pritisnite tipku „brzina ventilatora“ da biste odabrali brzinu između „automatske“, „visoke“, „srednje“ i „niske“.

Pritisnite tipku „-“ i „+“ da biste odabrali željenu temperaturu.

#### Automatski način

Pritisnite tipku „način rada“ dok se na gornjoj strani LCD zaslona ne prikaže „automatski“.

U automatskom načinu ne možete birati brzinu ventilatora.

Pritisnite tipku „-“ i „+“ da biste odabrali željenu temperaturu.

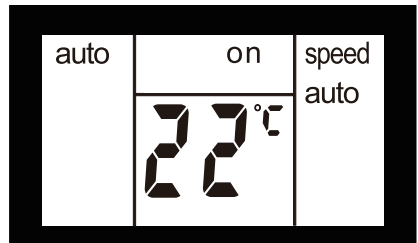

#### Način Sleep

Kada je jedinica u načinu hlađenja, grijanja ili automatskom načinu, možete pritisnuti tipku „mirovanje“ da bi jedinica prešla u mirovanje. U tom načinu brzina ventilatora automatski se postavlja na „automatski“, što se ne može promijeniti. U načinu hlađenja/grijanja odabrana temperatura povećava se ili smanjuje za 1 °C 30 minuta nakon odabira načina. Temperatura se zatim povećava ili smanjuje za dodatnih 1 °C nakon daljnjih 30 minuta. Nova temperatura održava se 7 sati prije vraćanja na izvorno

odabranu temperaturu. To završava u načinu „mirovanja“ i jedinica se gasi automatski.

Program „mirovanja“ može se poništiti u bilo kojem trenutku tijekom rada pritiskom na „mirovanje“, „način“ ili „brzina ventilatora“.

Napomena: U načinu ventilatora ili sušenja nije moguće odabrati način mirovanja.

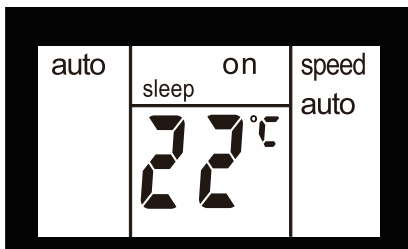

#### Funkcija zakretanja rešetke

Pritisnite tipku „zakretanje“ da biste omogućili funkciju zakretanja rešetke, a na gornjoj strani zaslona prikazuje se „swing“.

Ponovno pritisnite tu tipku da biste onemogućili funkciju zakretanja rešetke.

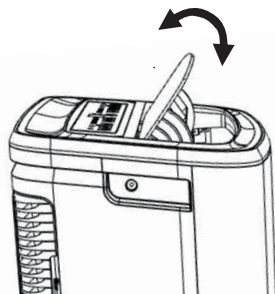
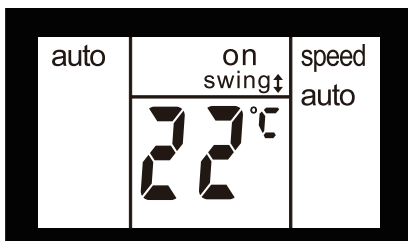

#### Funkcija °F/°C

Istovremeno pritisnite tipke „+“ i „-“ dulje od 3 sekunde da biste promijenili između Fahrenheita i Celzijevih stupnjeva.

U načinu sušenja/ventilatora ne možete birati °F/°C.

#### Način tajmera

##### Kako odgovoriti pokretanje

Uključite jedinicu tako da se uključi u način mirovanja. Pritisnite tipku „tajmer“, na zaslonu se prikazuje „tajmer“ i „h“, a „uklj.“ treperi.

Dodirnite ili držite gornju strelicu „+“ ili donju strelicu „-“ da biste promijenili odgodu početka u fazama od po 0,5 sata do 10 sati, a zatim u fazama od 1 sata do 24 sata. Postavka se memorira nakon 3 sekunde. Regulacija odbrojava preostalo vrijeme do pokretanja. Možete ponovno pritisnuti tipku „tajmer“ i „uklj.“ odmah prestaje treperiti, a zatim se jedinica pokreće u načinu koji je prethodno postavljen.

Možete postaviti način i jedinica se pokreće prema vašim postavkama nakon što „uklj.“ prestane treperiti. Da biste poništili postavku, ponovno pritisnite tipku „tajmer“.

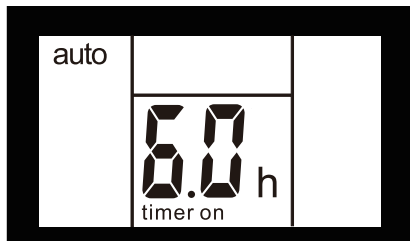

##### Kako odgovoriti gašenje

Gašenje možete odgovoriti kada jedinica radi. Pritisnite tipku „tajmer“, na zaslonu se prikazuje „tajmer“ i „h“, a „isklj.“ treperi. Dodirnite ili držite gornju strelicu „+“ ili donju strelicu „-“ da biste promijenili odgodu gašenja u fazama od po 0,5 sata do 10 sati, a zatim u fazama od 1 sata do 24 sata. Postavka se memorira nakon 3 sekunde, a na zaslonu se prikazuje preostalo vrijeme do gašenja jedinice. Možete ponovno pritisnuti tipku „tajmer“ i „isklj.“ odmah prestaje treperiti. Da biste poništili postavku, ponovno pritisnite tipku „tajmer“.

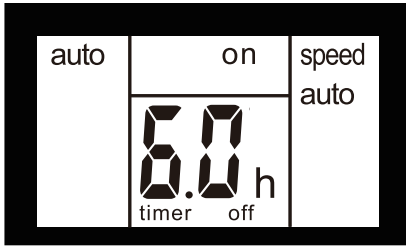

### 7.3 Šifra pogreške

Ako se na zaslonu prikazuje „AS“, „CS“ ili „ES“, došlo je do kvara na senzoru temperature. Obratite se ovlaštenom Electrolux servisnom centru.



Ako se na zaslonu prikazuje „L3“, došlo je do kvara na motoru ventilatora kondenzatora istosmjernog napona. Obratite se ovlaštenom Electrolux servisnom centru.



Ako se na zaslonu prikazuje „P1“, donja plitica je puna. Pažljivo premjestite jedinicu za mjesto za pražnjenje, skinite donji drenažni čep i pričekajte da se voda isprazni. Ponovno pokrenite stroj dok simbol „P1“ ne nestane. Ako se pogreška ponavlja, nazovite servis.



Ako se na zaslonu prikazuje „E4“, postoji kvar u komunikaciji između PCB zaslona i glavne regulacije PCB. Obratite se ovlaštenom Electrolux servisnom centru.



### 7.4 Uputa za drenažu

Neprekidna drenaža

Za vrijeme načina sušenja ili u slučaju modela toplinske crpke trebat ćete vrtno crijevo (prodaje se zasebno) ili ispusno crijevo da biste ispraznili kondenzat iz jedinice.

Slijedite korake u nastavku:

- Odvijte drenažni čep otvora za neprekidnu drenažu (sl. 20).
- Spojite jedan kraj vrtnog crijeva (prodaje se zasebno) ili ispusnog crijeva na otvor za drenažu, zatim povucite drugi kraj do odvoda koji je na nižem položaju od jedinice (sl. 21).

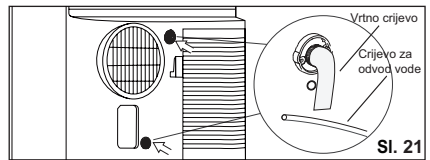
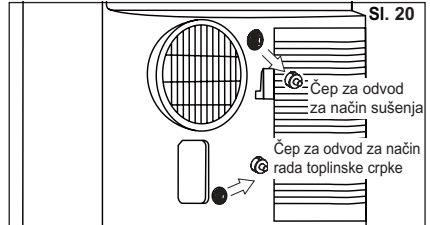

### NAPOMENA:

- Kondenzat može iscuriti nakon skidanja drenažnog čepa ako je jedinica u načinu hlađenja ili automatskom načinu. Prije skidanja vrtnog crijeva pripremite pliticu za prikupljanje vode (nije uključena) za prikupljanje kondenzata iz drenažnog otvora.
- Pripazite da visina odvoda i dijela drenažnog crijeva nije veća od drenažnog otvora jer neprekidna drenaža možda neće ispravno raditi.
- Tijekom načina hlađenja ili automatskog načina preporučuje se onemogućiti neprekidnu drenažu tako da se zamijeni drenažni čep za drenažni otvor kako bi se postigla maksimalna učinkovitost.

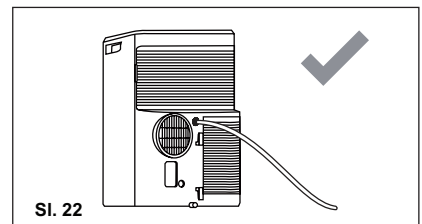

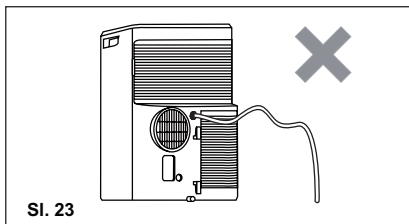

Sl. 23

Ispraznite preostali kondenzat iz jedinice za zimsko skladištenje.

Stavite pliticu za prikupljanje vode (nije uključena) ispod donjeg drenažnog otvora, zatim izvucite drenažni čep da bi kondenzat protjecao u pliticu za prikupljanje vode.

Vratite drenažni čep na otvor za neprekidnu drenažu ako kondenzat ne curi.

Stavite pliticu za prikupljanje vode ispod donjeg drenažnog otvora, zatim izvucite gumeni čep s otvora

za drenažu da bi kondenzat protjecao u pliticu za prikupljanje vode. Ako plitica za prikupljanje ne može držati sav kondenzat, potrebno je ponoviti postupak nekoliko puta.

Vratite drenažni čep na donji drenažni otvor ako kondenzat ne curi.

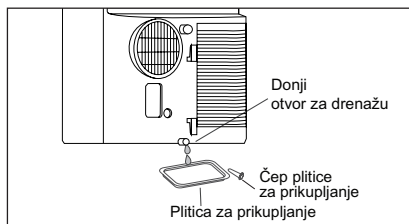

**NAPOMENA:** Da biste osigurali uklanjanje svog preostalog kondenzata, nagnite jedinicu tako da je lagano podignete srijeda sve dok kondenzat više ne curi kroz drenažni otvor.

## 8. ČIŠĆENJE I ODRŽAVANJE

Redovito čistite klima-uređaj kako bi uvijek izgledao kao nov. Obavezno iskopčajte jedinicu prije čišćenja da ne bi došlo do udara ili požara.

### 8.1 Čišćenje jedinice

Ormarić i prednja strana mogu se očistiti od prašine nemasnom krpom ili oprati krpom umočenom u mlaku sapunicu od deterdženta za posuđe.

Nikada ne koristite gruba sredstva za čišćenje, vosak ni lak za prednju stranu ormarića.

Obavezno iscijedite višak vode s krpe prije brisanja oko tipki. Višak vode oko tipki može oštetiti klima-uređaj.

### 8.2 Čišćenje filtera

Da biste održali učinkovit rad klima-uređaja, filtre treba čistiti svaka dva tjedna rada.

1. Izvadite filtar zraka kako je prikazano na slici u nastavku.

Izvadite gornji filtar zraka i spustite ga.

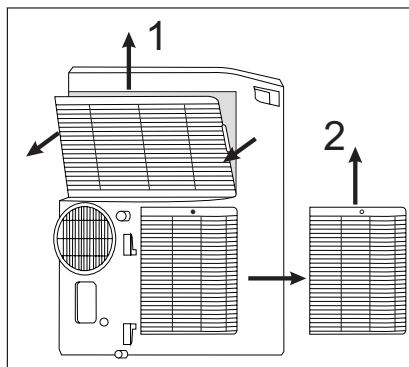



- Operite filtar tekućim deterdžentom za posuđe i toplom vodom koja ne prelazi 40 °C. Dobro isperite filtar. Lagano protresite višak vode s filtra. Pripazite da filtar bude potpuno suh prije vraćanja. Umjesto pranja možete očistiti usisivačem.
- Vratite filtar nakon što se osuši.



Pripazite da filtar bude potpuno suh prije vraćanja.

### 8.3 Zimsko skladištenje

Ako se klima-uređaj neće koristiti dulje razdoblje:

- Potpuno ispraznite spremnik za prikupljanje vode i ostavite donji drenažni i gumeni čep dovoljno dugo vani da bi sav ostatak vode iscurio. Nakon što se spremnik potpuno isprazni i više ne curi voda, ponovno postavite gumeni i drenažni čep.

- Izvadite i očistite filtar, pričekajte da se potpuno osuši i ponovno ga montirajte.
- Izvadite baterije iz daljinskog upravljača.
- Pohranite klima-uređaj na hladnom, suhom mjestu, zaklonjenom od izravne sunčeve svjetlosti, ekstremne temperature, viška prašine, u dobro prozračenoj prostoriji.

Prije ponovne upotrebe klima-uređaja:

- Provjerite jesu li filtar i drenažni čep na svojim mjestima.
- Provjerite je li kabel u dobrom stanju, bez pukotina ili oštećenja.
- Postavite nove baterije u daljinski upravljač.
- Montirajte klima-uređaj prema Uputama za montažu.

## 9. OTKLANJANJE POTEŠKOĆA

Prije pozivanja servisa pogledajte ovaj popis. Može vam uštedjeti vrijeme i novac. Popis uključuje najčešće pojave koje nisu rezultat neispravne izrade ni materijala na uređaju.

### Klima-uređaj ne radi.

- Utikač je iskopčan iz zidne utičnice. Čvrsto gurnite utikač u zidnu utičnicu.
- Pregorio je osigurač ili je iskočila sklopka. Zamijenite osigurač jednim koji ima vremensku odgodu ili vratite sklopku.
- Regulacija je isključena. Uključite regulaciju i postavite na željenu postavku.
- Prikazuje se pogreška P1 na prozorčiću zaslona. Ispraznite vodu kako je opisano u odjeljku 7.3 Drenaža.
- Sobna temperatura niža je od postavljene (način hlađenja) ili viša od postavljene (način grijanja). Resetirajte temperaturu.

### Zrak iz jedinice nije dovoljno hladan.

- Sobna temperatura niža je od 16 °C. Hlađenje se ne uključuje dok sobna temperatura nije viša od 16 °C.
- Resetirajte na nižu temperaturu.
- Isključivanje kompresora uslijed promjene načina. Pričekajte oko 4 minute dok ne čujete ponovno pokretanje kompresora u načinu hlađenja.

### Klima-uređaj hladi, ali prostorija je previše topla - NE formira se led na zavojnici iza ukrasne prednje strane.

- Vanjska temperatura niža je od 16 °C. Za odmrzavanje zavojnice postavite na način ventilatora.
- Filtar zraka možda je prljav. Očistite filtar. Pogledajte odjeljak 8. „Čišćenje i održavanje“. Za odmrzavanje postavite na način ventilatora.
- Postavljena temperatura preniska je za noćno hlađenje. Za odmrzavanje zavojnice postavite na način ventilatora. Zatim postavite temperaturu na višu vrijednost.

- Ispušna cijev nije spojena ili je blokirana. Pogledajte odjeljak 5.1 Ispust toplog zraka.

**Klima-uređaj hladi, ali prostorija je previše topla - formira se led na zavojnici iza ukrasne prednje strane.**

- Prijav filter zraka - ograničen protok zraka Očistite filter zraka. Pogledajte odjeljak 8. „Čišćenje i održavanje“.
- Temperatura je postavljena na previsoku postavku. Postavite temperaturu na nižu vrijednost.
- Rešetke za usmjeravanje zraka nisu pravilno namještene. Namjestite rešetke za bolju raspodjelu zraka.
- Prednju stranu jedinice blokiraju zavjese, rolete, namještaj, itd. - ograničava se raspodjela zraka. Uklonite blokadu prednje strane jedinice.

- Otvorena su vrata, prozori, ormari, itd. - hladan zrak bježi. Zatvorite vrata, prozore, ormare, itd.
- Jedinica je nedavno uključena u vrućoj prostoriji. Pričekajte neko vrijeme da bi se „pohranjena toplina“ uklonila sa zidova, stropa, poda i namještaja.

**Klima-uređaj brzo se pali i gasi.**

- Prijav filter zraka - ograničen protok zraka Očistite filter zraka.
- Vanjska temperatura iznimno je visoka. Postavite brzinu ventilatora na veću vrijednost kako bi zrak češće protjecao kroz zavojnice hlađenja.

**Prostorija je prehladna.**

- Postavljena temperatura preniska je. Povećajte postavljenu temperaturu.

## 10. BRIGA ZA OKOLIŠ

Reciklirajte materijale koji na sebi imaju oznaku.

 Ambalažu za recikliranje odložite u prikladne spremnike. Pomozite u zaštiti okoliša i ljudskog zdravlja, kao i u recikliranju otpada od električnih

i elektroničkih uređaja. Uređaje označene simbolom  ne odlažite zajedno s kućnim otpadom. Proizvod odnesite na lokalno reciklažno mjesto ili kontaktirajte nadležnu službu.

# OBSAH

1. BEZPEČNOSTNÍ INFORMACE .....	48
2. BEZPEČNOSTNÍ POKYNY .....	54
3. POPIS ZAŘÍZENÍ .....	57
4. OBSAŽENÉ PŘÍSLUŠENSTVÍ .....	57
5. POKYNY K INSTALACI .....	58
6. VLASTNOSTI KLIMATIZAČNÍHO ZAŘÍZENÍ .....	59
7. PROVOZNÍ POKYNY .....	59
8. ČIŠTĚNÍ A ÚDRŽBA .....	65
9. ODBRAŇOVÁNÍ ZÁVAD .....	66
10. POZNÁMKY K OCHRANĚ ŽIVOTNÍHO PROSTŘEDÍ .....	67

## MYSLÍME NA VÁS

Děkujeme, že jste si zakoupili spotřebič značky Electrolux. Vybrali jste si produkt, se kterým jsou spjaty desítky let profesionálních zkušeností a inovací. Tento důmyslný a stylový spotřebič byl navržen s ohledem na jeho uživatele. Kdykoliv jej proto používáte, můžete se spolehnout, že pokaždé dosáhnete skvělých výsledků. Vítá Vás Electrolux.

**Navštivte naše stránky ohledně:**



Rady ohledně používání, brožury, poradce při potížích a servisní informace získáte na:

**[www.electrolux.com/webservice](http://www.electrolux.com/webservice)**



Zaregistrujte si váš spotřebič pro lepší servis na:

**[www.registerelectrolux.com](http://www.registerelectrolux.com)**



Příslušenství, spotřební materiál a originální náhradní díly pro váš spotřebič nakoupíte na:

**[www.electrolux.com/shop](http://www.electrolux.com/shop)**

## PÉČE O ZÁKAZNÍKY A SERVIS

Doporučujeme používat originální náhradní díly.

Při kontaktu se servisním střediskem se ujistěte, že máte k dispozici následující údaje: Model, výrobní číslo (PNC), sériové číslo.

Tyto informace jsou uvedeny na typovém štítku.





 Upozornění / Důležité bezpečnostní informace.

 Všeobecné informace a rady.

 Poznámky k ochraně životního prostředí.

Změny vyhrazeny.

# 1. BEZPEČNOSTNÍ INFORMACE

Symbol	Poznámka	Vysvětlení
	VÝSTRAHA	Tento symbol značí, že spotřebič používá hořlavé chladivo. Pokud chladivo unikne nebo je vystaveno externímu zdroji vznícení, je zde riziko požáru.
	POZOR	Tento symbol značí, že byste si měli pečlivě přečíst návod k použití.
	POZOR	Tento symbol značí, že servisní personál by měl manipulovat s tímto zařízením v souladu s návodem k instalaci.
	POZOR	Tento symbol značí, že jsou dostupné informace jako např. návod k použití nebo instalaci.

## VAROVÁNÍ!

- Tento spotřebič smí používat děti starší osmi let nebo osoby se sníženými fyzickými, smyslovými nebo duševními schopnostmi nebo osoby bez patřičných zkušeností a znalostí, pouze pokud tak činí pod dozorem nebo vedením, které zohledňuje bezpečný provoz spotřebiče, a pokud rozumí rizikům spojeným s provozem spotřebiče.
- Zabraňte, aby si děti hrály se spotřebičem.
- Jestliže je poškozený napájecí kabel, smí ho z bezpečnostních důvodů vyměnit pouze výrobce, servisní technik nebo osoba s podobnou příslušnou kvalifikací.

Tento návod k použití vysvětluje správné použití vašeho nového klimatizačního zařízení. Tento návod k použití si pečlivě přečtěte před použitím tohoto produktu. Tento návod by měl být uchováván na bezpečném místě pro snadné nahlédnutí.

## POZOR!

- Potřebujete-li opravu nebo údržbu tohoto zařízení, obraťte se na autorizovaného servisního technika.

- Instalaci tohoto zařízení si nechte provést autorizovaným technikem.
- Klimatizační zařízení nesmějí používat děti a nesvéprávné osoby bez dozoru.
- Na malé děti je třeba dohlédnout, aby si s klimatizačním zařízením nehrály.
- Existují místní předpisy týkající se maximální povolené hladiny hluku vydávané klimatizačními zařízeními.
- Napájecí kabel smí v případě potřeby vyměnit pouze autorizovaný pracovník.
- Instalaci smí provádět jen autorizovaní pracovníci (dle platných nařízení) v souladu s platnými elektroinstalačními předpisy. Nesprávné zapojení může vést k přehřívání a požáru.
- Při seřizování vodorovných lamel dávejte pozor, abyste nezachytili prsty o ventilátor.
- Pojistka je keramického typu, 250 V 3,15 A.
- Čištění a užitelskou údržbu spotřebiče by neměly provádět děti bez dozoru. Pamatujte, že chladiva nemusí mít žádný zápach.

## 1.1 Důležité poznámky

1. Nezapínejte zařízení bez vzduchového filtru.
2. Zařízení neprovozujte v blízkosti zdroje tepla nebo otevřeného ohně.
3. Nevystavujte zařízení přímému venkovnímu slunečnímu svitu a dešti.
4. Zařízení vždy skladujte nebo přepravujte ve svislé poloze.
5. Spotřebič nezakrývejte, když je v provozu nebo okamžitě po jeho použití.
6. Před uskladněním ze zařízení vždy vypust'te kondenzát.

## 1.2 Na co pamatovat během používání vašeho klimatizačního zařízení



### **POZOR!**

Upozornění k použití

- Neupravujte jakékoliv části tohoto produktu.
- Nevkládejte nic do jakékoliv části zařízení.

- Ujistěte se, že má použité napájení odpovídající napětí. Používejte pouze elektrické napájení o hodnotách 220 - 240 V, 50 Hz, 10 A. Použití napájení s nesprávným napětím může vést k poškození zařízení a možnému požáru.
- Vždy používejte jistič chráněný proti výbuchu nebo pojistky s odpovídajícími hodnotami proudu. Za žádných okolností nepoužívejte drát, sponky nebo jiné předměty jako náhradu za řádnou pojistku.
- V případě jakéhokoliv abnormálního chování vašeho klimatizačního zařízení (např. zápach spáleniny) jej neodpojujte přímo od napájení, ale nejprve otevřete okna k vyvětrání a poté zařízení vypněte a odpojte od napájení.



## **POZOR!**

### Varování pro napájecí kabel

- Tuto napájecí zástrčku je nutné používat pouze v odpovídající síťové zásuvce. Nepoužívejte spolu s prodlužovacími kabely.
- Zatlačte napájecí zástrčku pevně do zásuvky a ujistěte se, že není uvolněná.
- Netahejte, nedeformujte či neupravujte napájecí kabel nebo jej nenořte do vody. Tažení nebo špatné použití napájecího kabelu může vést k poškození zařízení a způsobit úraz elektrickým proudem.
- Poškozený napájecí kabel smí z bezpečnostních důvodů vyměnit pouze výrobce, jeho servisní technik nebo osoba s podobnou kvalifikací. K výměně použijte pouze výrobcem stanovený napájecí kabel.
- Tento spotřebič musí být uzemněn. Tento spotřebič je vybaven kabelem se zemnicím vodičem. Zástrčku je nutné zapojit do zásuvky, která je řádně nainstalována a uzemněna. Za žádných okolností nijak neodstraňujte čtvercový zemnicí kolík z této zástrčky (pouze pro VB).

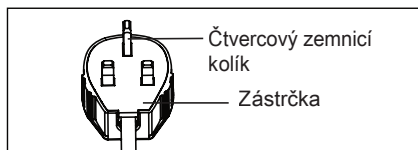
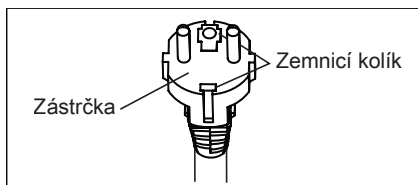

(pouze pro VB)

### 1.3 Varování při použití

- Před prováděním údržby nebo čištěním se ujistěte, že jste zařízení vypnuli a odpojili napájecí kabel.
- Zařízení neumísťujte v blízkosti zdroje tepla nebo otevřeného ohně, když měníte filtry.
- Nestříkejte či nelijte vodu přímo na zařízení. Voda může způsobit zásah elektrickým proudem nebo poškození zařízení.
- Při každém přesunutí klimatizačního zařízení by se mělo provést jeho vypuštění. Pokud v nádrži zbývá jakákoliv voda, může se během přesouvání vylít.
- Pro správné vypuštění nesmí být vypouštěcí hadice jakkoliv přehnutá a nesmí být během režimu odvlhčování ve vyvýšené poloze. Pokud tomu tak není, vypouštěná voda se může vylít do místnosti.
- Teplota v okolí vypouštěcí hadice nesmí klesnout pod bod mrazu během použití. Vypouštěná voda může uvnitř hadice zamrznout, čímž způsobí přetečení vody ve spotřebiči a její únik do místnosti.
- Nezakrývejte otvor vypouštění vzduchu překážkami. Mohl by se snížit či zcela zastavit chladicí výkon.
- Použitím proudového chrániče (RCD) zabezpečeného proti výbuchu zabráníte úrazům elektrickým proudem v souladu s normami a elektroinstalačními předpisy Velké Británie.
- Vystavení přímému toku vzduchu po delší dobu může být nebezpečné pro vaše zdraví. Nevystavujte osoby v místnosti, zvířata či květiny přímému toku vzduchu po delší dobu.

- Nepoužívejte klimatizační zařízení k účelům, pro které není určeno (např. k uchovávání přesných přístrojů, domácích zvířat, květin a uměleckých děl). Takové použití může vést ke škodám na majetku či zdraví.
- Nepoužívejte jiné prostředky či postupy k urychlení procesu odmrazování nebo k čištění, než které doporučuje výrobce.
- Spotřebič by měl být skladován v místnosti bez trvalých zdrojů vznícení (např.: otevřené ohně, pracující plynový spotřebič nebo pracující elektrický ohřívač).
- Nepochichujte nebo nepalte.
- Je nutné dodržovat vnitrostátní nařízení týkající se plynových spotřebičů.
- Udržujte větrací otvory volně průchodné.
- Spotřebič by měl být skladován v dobře větraném prostoru, kde velikost místnosti přesahuje 12 m<sup>2</sup>.

**POZNÁMKA: ZKONTROLUJTE TYPOVÝ ŠTÍTEK OHLEDNĚ CHLADIČÍHO PLYNU POUŽITÉHO VE VAŠEM SPOTŘEBIČI.**



### **VAROVÁNÍ!**

Specifické informace týkající se spotřebičů s chladicím plynem R290.

- Důkladně si přečtěte všechny výstrahy.
- Při odmrazování a čištění spotřebiče nepoužívejte jiné nástroje než ty, které doporučuje výrobce.
- Spotřebič je nutné umístit v prostorách bez nepřetržitého zdroje vznícení (například: otevřeného ohně, pracujících plynových či elektrických spotřebičů).
- Nepochichujte a nepalte.
- Chladicí plyny mohou být bez zápachu.
- Tento spotřebič je nutné instalovat, používat a skladovat na místě o ploše větší než 12 m<sup>2</sup>.
- Tento spotřebič obsahuje určité množství chladicího plynu R290 (viz typový štítek na zadní straně spotřebiče).
- R290 je chladicí plyn, který vyhovuje evropským směrnici o životním prostředí. Nepochichujte jakoukoliv část chladicího okruhu.



- Pokud je spotřebič nainstalovaný, provozovaný nebo skladovaný na nevětraném místě, musí být tato místnost navržena tak, aby se předcházelo hromadění uniklého chladiva, které zvyšuje riziko požáru nebo výbuchu z důvodu vznícení chladiva elektrickými ohříváči, sporáky nebo jinými zdroji vznícení.
- Tento spotřebič je nutné skladovat takovým způsobem, aby se zabránilo mechanickým poruchám.
- Osoby, které pracují s chladicím okruhem, musí mít vhodné osvědčení od akreditované organizace, která zaručuje jejich kvalifikaci při manipulaci s chladivy v souladu se speciálními směrnicemi uznávanými průmyslovými sdruženími.
- Opravy musí být prováděny na základě doporučení výrobce. Údržba a opravy, které vyžadují asistenci jiného kvalifikovaného personálu, musí být prováděny za dohledu osoby kvalifikované k manipulaci s hořlavými chladivy.

## 1.4 Dodatečné informace

### **Převaha zařízení obsahující hořlavá chladiva**

Viz přepravní a manipulační předpisy.

### **Značení zařízení pomocí symbolů**

Viz místní nařízení.

### **Likvidace zařízení obsahující hořlavá chladiva**

Viz vnitrostátní nařízení.

### **Uskladnění zařízení/spotřebičů**

Uskladnění zařízení by mělo probíhat v souladu s pokyny výrobce.

### **Uskladnění zabaleného (neprodaného) zařízení**

Měla by být zhotovena taková ochrana skladovacího balení, která zařízení uvnitř balení ochrání před mechanickým poškozením a případným únikem náplně chladiva. Maximální povolený počet kusů zařízení, které lze uskladnit pospolu, stanoví místní nařízení.

## 2. BEZPEČNOSTNÍ POKYNY

### 2.1 Poznámky k obsluze

- Vyčkejte 4 minuty, aby mohl kompresor znovu započít s chlazením. Pokud klimatizační zařízení vypnete a okamžitě jej opět zapnete, vyčkejte 4 minuty, aby mohl kompresor znovu započít s chlazením. V tomto zařízení je nainstalována elektronická jednotka, která zajišťuje vypnutí kompresoru po dobu 4 minut z důvodu bezpečnosti.
- V případě výpadku napájení během používání, vyčkejte 4 minuty, než zařízení znovu spustíte. Po obnovení napájení restartujte klimatizační zařízení. Pokud byl výpadek proudu kratší než čtyři minuty, ujistěte se, že vyčkáte alespoň čtyři minuty, než zařízení znovu spustíte. Pokud restartujete klimatizační zařízení během čtyř minut, bezpečnostní jednotka zařízení může způsobit odpojení kompresoru. Toto bezpečnostní zařízení zabrání chlazení po dobu asi 5 minut. Jakákoliv předchozí nastavení budou zrušena a jednotka se vrátí na výchozí nastavení.
- Když zařízení vypnete v chladicím režimu, kompresor se okamžitě zastaví a motor horního/dolního ventilátoru se zastaví po 5 sekundách; pokud zařízení přepnete do režimu ventilace z režimu chlazení, kompresor se okamžitě zastaví a motor dolního ventilátoru se zastaví po 5 sekundách; a pokud přepnete zařízení do režimu topení z režimu chlazení, kompresor se okamžitě zastaví a motor dolního ventilátoru se zastaví po 30 sekundách.
- Provoz při nízkých teplotách: Zamrzá vaše zařízení? K zamrznutí může

dojít, když je jednotka nastavena na přibližně 18 °C při nízkých okolních teplotách, obzvláště pak v noci. V takovýchto podmínkách může další pokles teploty způsobit zamrznutí zařízení. Nastavení zařízení na vyšší teplotu zabrání jeho zamrzávání.

- Režim odvlhčování zvyšuje teplotu místnosti. Zařízení generuje během režimu odvlhčování teplo a teplota místnosti se zvyšuje. Teplý vzduch bude vyfukován z otvoru vypouštění vzduchu, jedná se však o běžný jev, který nepředstavuje problém se zařízením.
- Toto klimatizační zařízení vypouští teplý vzduch generovaný zařízením ven z místnosti pomocí hadice vypouštění vzduchu v režimu chlazení. Zároveň se stejné množství vzduchu dostane zpět do místnosti vnějšími otvory.
- Jakákoliv osoba, která provádí nebo se účastní prací na rozebírání chladicího okruhu, by měla být držitelem platného osvědčení od státem schválené certifikační společnosti, která uděluje osvědčení pro bezpečnou manipulaci s chladivem v souladu s obecně platnými příslušnými normami.
- Servis provádějte pouze v souladu s doporučeními výrobce zařízení. Údržbu a opravu vyžadující asistenci dalšího zkušeného pracovníka provádějte pod dohledem osoby kvalifikované pro manipulaci s hořlavými chladivem.
- Provozní teplotní rozsah tohoto klimatizačního zařízení je 16–35 °C (60–95 °F) v chladicím režimu; 5–27 °C (41–80 °F) v režimu topení.

Dodržujte následující pokyny, aby se zabránilo zranění uživatele nebo jiných osob a škodám na majetku.

Nesprávný provoz klimatizace z důvodu nedodržení těchto pokynů může způsobit zranění nebo škody.

Vážnost je klasifikována dle následujících symbolů:



#### **VAROVÁNÍ!**

Tento symbol značí možnost úmrtí nebo vážného poranění.



#### **POZOR!**

Tento symbol značí možnost poranění nebo škod na majetku.

Význam symbolů použitých v tomto návodu je uveden níže:



Tento symbol značí, že se máte vždy vyvarovat této činnosti.



Tento symbol značí, že máte vždy dodržovat tuto činnost.

## 2.2 Varování během používání



### VAROVÁNÍ!

Varování během používání

Upozornění	Význam
Zasuňte zástrčku správně do zásuvky	Jinak by mohlo dojít k úrazu elektrickým proudem, požáru nebo výbuchu z důvodu nadměrné tvorby tepla
Zařízení nezapínejte nebo nevypínejte zastrčením nebo vytažením síťové zástrčky	Mohlo by dojít k úrazu elektrickým proudem, požáru a výbuchu z důvodu tvorby tepla
Nepoškozujte napájecí kabel nebo nepoužívejte neschválený napájecí kabel	Mohlo by dojít k úrazu elektrickým proudem, požáru a výbuchu. Poškozený napájecí kabel smí z bezpečnostních důvodů vyměnit pouze výrobce, autorizované servisní středisko nebo osoba s podobnou kvalifikací
Neměňte délku napájecího kabelu, ani do zásuvky nezapojujte další spotřebiče	Mohlo by dojít k úrazu elektrickým proudem, požáru a výbuchu z důvodu tvorby tepla
Nesahejte na zařízení vlhkýma rukama, nepoužívejte jej ve vlhkém prostředí	Mohlo by dojít k úrazu elektrickým proudem
Nesměrujte vzduch na osoby v místnosti	Mohlo by to poškodit vaše zdraví
Vždy zajistěte účinné uzemnění	Nesprávné uzemnění může způsobit zásah elektrickým proudem
Dbejte na to, aby do elektrických částí nenatekla voda	Mohlo by dojít k poruše zařízení nebo úrazu elektrickým proudem
Vždy instalujte jistič a vyhrazený obvod	Nesprávná instalace může vést k úrazu elektrickým proudem, požáru a výbuchu
Pokud si všimnete zvláštních zvuků, pachu nebo kouře vycházejících ze zařízení, odpojte ihned napájení	Mohlo by dojít k úrazu elektrickým proudem, požáru a výbuchu
Nepoužívejte zásuvku, pokud je uvolněná nebo poškozená	Mohlo by dojít k úrazu elektrickým proudem, požáru a výbuchu
Neotvírejte zařízení během provozu	Mohlo by dojít k úrazu elektrickým proudem, požáru a výbuchu
Držte mimo dosah střelných zbraní	Mohlo by dojít k požáru a výbuchu
Neved'te napájecí kabel v blízkosti topných spotřebičů	Mohlo by dojít k úrazu elektrickým proudem, požáru a výbuchu
Neved'te napájecí kabel v blízkosti hořlavých plynů nebo látek, jako např. benzínu, benzenu, ředidel, apod.	Mohlo by dojít k úrazu elektrickým proudem, požáru a výbuchu
Pokud z jiného spotřebiče unikl plyn, dobře místnost před zapnutím klimatizačního zařízení vyvětrejte	Mohlo by dojít k požáru, výbuchu a popálení
Zařízení nerozebírejte, ani jej neupravujte	Mohlo by dojít k poruše a úrazu elektrickým proudem

**POZOR!**

<b>Pozor</b>	<b>Význam</b>
Jestliže je nutné odstranit vzduchový filtr, nedotýkejte se kovových částí zařízení	Mohlo by dojít k poranění
Klimatizační zařízení nemyjte vodou	Voda by mohla natéct do zařízení a poškodit izolaci. Mohlo by dojít k úrazu elektrickým proudem
V případě použití spolu se sporákem, apod. místnost dobře větrejte	Mohlo by dojít k nedostatku kyslíku
Pokud chcete zařízení vyčistit, vypněte je a vypněte také jistič	Nečistěte zařízení, je-li pod napětím, mohlo by dojít k požáru, výbuchu a úrazu elektrickým proudem a poranění
Domácí zvířata nebo květiny nevystavujte přímému proudu vzduchu	Mohlo by dojít k poranění zvířat či poškození květin
Nepoužívejte k jiným zvláštním účelům	Toto klimatizační zařízení nepoužívejte k uchovávání přesných přístrojů, potravin, domácích zvířat, květin a uměleckých děl. Mohlo by dojít ke zhoršení kvality, apod
V případě bouře nebo větrné smrště vypněte zařízení a zavřete okno	Při provozu s otevřenými okny může místnost i nábytek zvlhnout
Při vytahování zástrčky ze zásuvky netahejte za kabel	Mohlo by dojít k zásahu elektrickým proudem a škodám
Vypněte hlavní vypínač, pokud nebudete zařízení po dlouhou dobu používat	Mohlo by dojít k poruše zařízení nebo požáru a výbuchu
Okolí přívodů vzduchu nebo vnitřek otvoru vypouštění vzduchu ničím nezakrývejte	Mohlo by dojít k poruše zařízení nebo úrazu
Vždy správně vložte filtry. Filtry vyčistěte jednou za dva týdny	Provoz bez filtrů může způsobit poruchu
Nepoužívejte silné čisticí prostředky jako vosk nebo ředidlo - použijte měkký hadřík	Nevhodným čištěním se může změnit barva zařízení nebo poškrábat jeho povrch
Na napájecí kabel nepokládejte těžké předměty a ujistěte se, že není někde stlačený	Hrozí nebezpečí požáru, výbuchu nebo úrazu elektrickým proudem
Nepijte vodu vypouštěnou z klimatizačního zařízení	Obsahuje nečistoty a mohli byste onemocnět
Při vybalování a instalaci zařízení postupujte opatrně	Ostré okraje vás mohou poranit
Pokud se do zařízení dostane voda, vypněte jej vypojením ze zásuvky a vypněte jistič. Odizolujte přívod vytažením napájecí zástrčky a obraťte se na kvalifikovaného servisního technika	Mohlo by dojít k zásahu elektrickým proudem a škodám



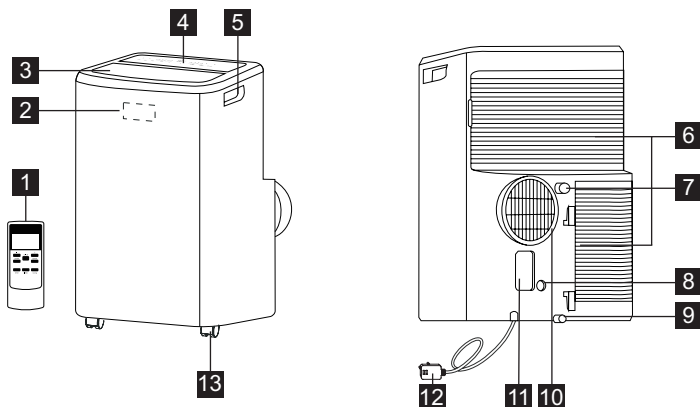

### 3. POPIS ZAŘÍZENÍ



- 1** Dálkové ovládání
- 2** Příjímač signálu
- 3** Výduch pokojového vzduchu
- 4** Ovládací panel
- 5** Přenášecí držadlo (na obou stranách)
- 6** Nasávání vzduchu

- 7** Nepřetržitý odtok vody
- 8** Výpust vypouštěcího čerpadla
- 9** Spodní odtok
- 10** Výfuk vzduchu
- 11** Síťová zásuvka
- 12** Napájecí kabel
- 13** Kolečko

### 4. OBSAŽENÉ PŘÍSLUŠENSTVÍ

SOUČÁSTI	NÁZEV SOUČÁSTÍ:	MNOŽSTVÍ:
<b>1</b> 	Adaptér A, výfuková roura, Adaptér B (plochá hubice),	1 sada
<b>2</b> 	Vypouštěcí hadice	1 kus
<b>3</b> 	Dálkové ovládání	1 sada
<b>4</b> 	Baterie (R03P „AAA“ 1,5 V)	2 ks

- Zkontrolujte veškeré příslušenství obsažené v balení a ohledně jeho použití si prostudujte pokyny k instalaci.

## 5. POKYNY K INSTALACI

### 5.1 Vypouštění horkého vzduchu

V režimu chlazení je nutné spotřebič umístit poblíž okna, aby mohl být vypouštěný horký vzduch odváděn ven. Nejprve umístěte zařízení na rovnou plochou podlahu a ujistěte se, že je kolem něj minimálně 50 cm volný prostor a že je v blízkosti jednookruhové napájecí zásuvky.

1. Roztáhněte obě strany hadice (Obr. 1) a našroubujte hadici k adaptéru A (Obr. 2).

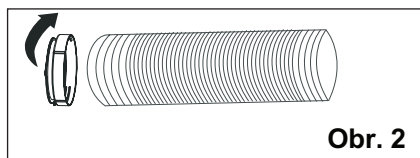
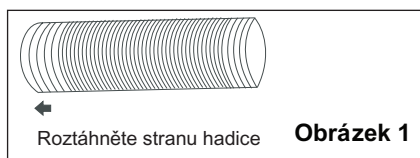

- i** Adaptér A byl již přišroubován k hadici tohoto zařízení.

2. Roztáhněte druhou stranu hadice a našroubujte ji k adaptéru B (Obr. 3).

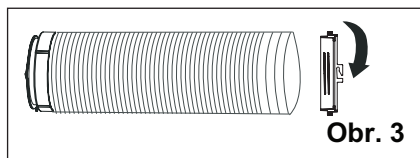

3. Nainstalujte adaptér A na zařízení (Obr. 4).

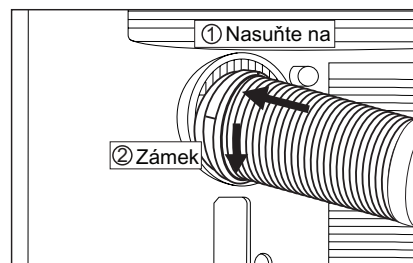

Obr. 4

4. Upevněte adaptér B do okna. (Obr. 5)

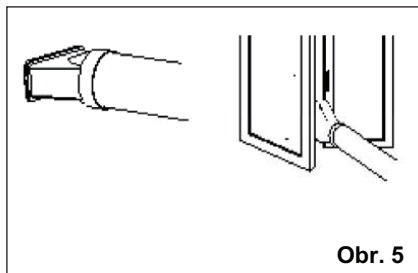

- i** Ačkoliv lze hadici prodloužit z původní délky 38 cm až na 150 cm, nejlepší je její délku udržovat na potřebném minimu. Také se ujistěte, že hadice nemá žádné ostré ohyby nebo prohyby. (Obrázek 6)

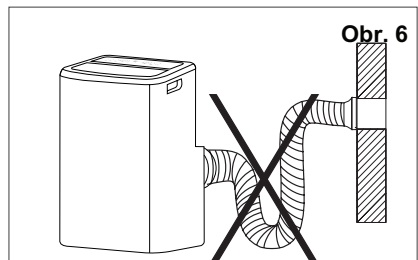

## 6. VLASTNOSTI KLIMATIZAČNÍHO ZAŘÍZENÍ

### 6.1 OVLÁDACÍ PANEL

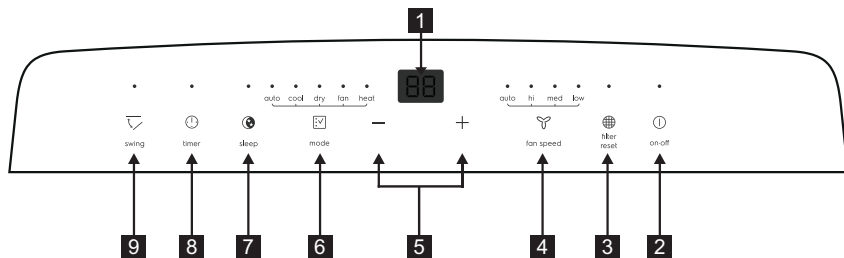

- |                                       |                       |
|---------------------------------------|-----------------------|
| <b>1</b> Zobrazuje teplotu/čas        | <b>6</b> Volba režimu |
| <b>2</b> ZAP/VYP napájení             | <b>7</b> Spánek       |
| <b>3</b> Reset filtru                 | <b>8</b> Časovač      |
| <b>4</b> Rychlost ventilátoru         | <b>9</b> Vyklopit     |
| <b>5</b> Upravit teplotu nebo časovač |                       |

## 7. PROVOZNÍ POKYNY

**i** Některé z následujících pokynů lze použít pouze za použití ovládacího panelu.

### 7.1 Použití ovládacího panelu

Režim topení (u některých modelů)

V tomto režimu je NUTNÉ použít adaptér hadice vypouštění vzduchu.

1. Stiskněte tlačítko režimu „mode“, dokud se nerozsvítí kontrolka topení „Heat“.
2. Stisknutím tlačítka rychlosti ventilátoru „fan speed“ navolte rychlost ventilátoru podle toho, jak se rozsvítí kontrolka rychlosti ventilátoru. Rychlost ventilátoru můžete volit v následujícím sledu: „auto“ (automatická) → „hi“ (vysoká) → „med“ (střední) → „low“ (nízká) → „auto“ (automatická).
3. Stisknutím tlačítka „-“ nebo „+“ zvolte požadovanou teplotu.
4. Připojená vypouštěcí hadice. Viz část 7.4 Vypouštění.

Režim chlazení

V tomto režimu je NUTNÉ použít adaptér hadice vypouštění vzduchu.

1. Stiskněte tlačítko režimu „mode“, dokud se nerozsvítí kontrolka režimu chlazení.
2. Stisknutím tlačítka rychlosti ventilátoru „fan speed“ navolte rychlost ventilátoru podle toho, jak se rozsvítí kontrolka rychlosti ventilátoru. Rychlost ventilátoru můžete volit v následujícím sledu: „auto“ (automatická) → „hi“ (vysoká) → „med“ (střední) → „low“ (nízká) → „auto“ (automatická).
3. Stisknutím tlačítka „-“ nebo „+“ zvolte požadovanou teplotu.

**i** V chladicím režimu „cool“ není nutné používat vypouštěcí hadici.

Režim odvlhčování

Stiskněte tlačítko režimu „mode“, dokud se nerozsvítí kontrolka odvlhčovacího režimu „dry“. Na displeji se zobrazí teplota místnosti. Současně se rozsvítí kontrolka nízké rychlosti („low“) ventilátoru.

**Poznámka:** V tomto režimu nelze navolit rychlost ventilátoru.

Režim ventilace

V tomto režimu není zapotřebí používat hadici vypouštění vzduchu nebo vypouštěcí hadici.

1. Stiskněte tlačítko režimu „mode“, dokud se nerozsvítí kontrolka režimu ventilace „fan“.
2. Stisknutím tlačítka rychlosti ventilátoru „fan speed“ nastavte požadovanou rychlost ventilátoru.
3. Ventilátor poběží při zvolených otáčkách a na displeji se bude zobrazovat teplota místnosti.

**Poznámka:** V tomto režimu nelze navolit automatickou rychlost.

#### Automatický režim

V tomto režimu mějte vždy připojenou hadici vypouštění vzduchu.

Jestliže nastavíte klimatizační zařízení do automatického režimu, automaticky se zvolí chlazení, topení (nemožné u modelů určených pouze ke chlazení), nebo pouze režim ventilace podle toho, jakou teplotu jste vybrali a jaká je teplota místnosti. Klimatizační zařízení bude automaticky kontrolovat teplotu v rozmezí hodnoty, kterou jste nastavili.

V rámci AUTOMATICKÉHO režimu nemůžete volit rychlost ventilátoru.

1. Stiskněte tlačítko režimu „mode“, dokud se nerozsvítí kontrolka automatického režimu „Auto“.
- Navolíte-li automatický režim „Auto“, poběží zařízení automaticky podle aktuální teploty vzduchu v místnosti.

#### Režim časovače

Časovač umožňuje uživateli odložit spuštění nebo vypnutí zařízení.

#### Jak odložit spuštění

Zařízení zapojte do zásuvky, aby se přepnulo do pohotovostního režimu. Stiskněte tlačítko časovače „timer“, poté začne svítit kontrolka časovače a číslice hodin na obrazovce budou zobrazovat „0.0“.

Stiskněte nebo podržte šipku NAHORU „+“ nebo šipku DOLŮ „-“ pro změnu časovače a prodlevy spuštění ve vzestupných krocích po 0,5 hodině až do celkových 10 hodin a poté ve vzestupných krocích po 1 hodině až do celkových 24 hodin. Opětovným stisknutím tlačítka časovače „timer“ během 5 sekund přímo ukončíte nastavení časovače.

Po 5 sekundách se zapne funkce časovače a displej se vrátí k zobrazování teploty. Ovládání bude odpočítávat čas zbývající do spuštění.

Zařízení se spustí v předchozím navoleném režimu.

Ke zrušení tohoto nastavení stiskněte opět tlačítko časovače „timer“, zobrazí se zbývající čas a opětovným stisknutím stejného tlačítka funkci ukončíte. Toto nastavení můžete také zrušit stisknutím tlačítka „zap/vyp“. Po zrušení nastavení kontrolka časovače zhasne.

#### Jak odložit vypnutí

Vypnutí můžete odložit, kdež je zařízení zapnuté.

Stiskněte tlačítko časovače „timer“, poté začne svítit kontrolka časovače a číslice hodin na obrazovce budou zobrazovat „0.0“.

Stiskněte nebo podržte šipku NAHORU „+“ nebo šipku DOLŮ „-“ pro změnu časovače a prodlevy vypnutí ve vzestupných krocích po 0,5 hodině až do celkových 10 hodin a poté ve vzestupných krocích po 1 hodině až do celkových 24 hodin. Opětovným stisknutím tlačítka časovače „timer“ během 5 sekund přímo ukončíte nastavení časovače.

Po 5 sekundách se zapne funkce časovače a displej se vrátí k zobrazování teploty. Ovládání bude odpočítávat čas zbývající do vypnutí.

Ke zrušení tohoto nastavení stiskněte opět tlačítko časovače „timer“, zobrazí se zbývající čas a opětovným stisknutím stejného tlačítka funkci ukončíte. Toto nastavení můžete také zrušit stisknutím tlačítka „zap/vyp“. Po zrušení nastavení kontrolka časovače zhasne.

#### Režim spánku

Aktivace této funkce vám nabídne pohodlnou teplotu a pomůže šetřit energii.

Pouze když se zařízení nachází v režimu chlazení, topení nebo automatickém režimu, můžete stisknout tlačítko „sleep“, kterým zařízení spustíte v režimu spánku. **Poznámka:** Ohledně podrobností k režimu spánku „Sleep“ viz stránka 17.

#### Funkce vyklápění lamel

Stisknutím tlačítka „swing“ zapnete funkci vyklápění lamel na horním panelu, které se budou vyklápět nahoru a dolů. Opětovným stisknutím tohoto tlačítka vypnete funkci vyklápění lamel.



### Funkce přepnutí mezi °F/°C

Stisknutím tlačítka „+“ a „-“ současně na déle než 3 sekundy přepnete mezi stupni Fahrenheita a Celsia. V režimu odvlhčování/ventilace nelze volit mezi °F/°C.

### Reset filtru

Tato funkce slouží jako připomínka k vyčištění vzduchového filtru (viz Čištění a údržba) pro účinnější provoz zařízení. Kontrolka filtru se rozsvítí po 250 hodinách provozu. K resetování po vyčištění filtru stisknete tlačítko resetování filtru „filter reset“ a kontrolka „filter“ poté zhasne.

## 7.2 Dálkové ovládání

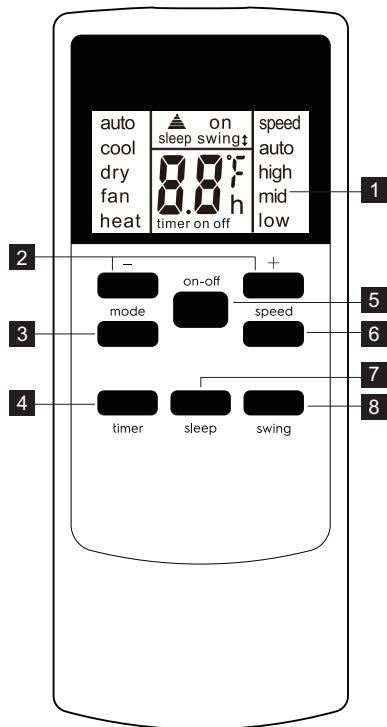

- 1 Obrazovka dálkového ovládání
- 2 Tlačítko nastavení teploty/časovače
- 3 Tlačítko režimu
- 4 Tlačítko časovače
- 5 Tlačítko Zap/Vyp
- 6 Tlačítko rychlosti
- 7 Tlačítko spánku
- 8 Tlačítko vyklopení

### Instalace baterií a důležité pokyny

Sejměte kryt na zadní straně dálkového ovládání.  
Vložte dodané baterie správným způsobem (viz pokyny uvnitř oddílu pro baterie).  
Zavřete kryt.  
K výměně starých baterií (které jsou vybité) za nové baterie R03P „AAA“ 1,5 V zapakujte výše uvedené kroky.

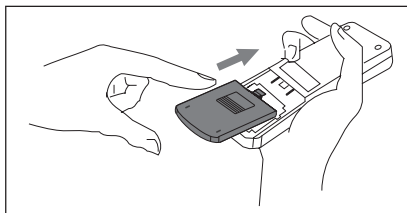

Pokud dálkové ovládání vyměníte nebo zlikvidujete, je nutné vyndat baterie a zlikvidovat je v souladu s místními předpisy, jelikož jsou škodlivé pro životní prostředí. Nekombinujte staré a nové baterie. Nekombinujte alkalické, standardní (uhlík-zinek) nebo dobíjecí (nikl-kadmium) baterie.

Baterie neházejte do ohně. Baterie mohou explodovat nebo uvolnit svůj obsah. Pokud nebudete dálkové ovládání delší dobu používat, vyjměte z něho baterie. S dálkovým ovládáním zacházejte obzvláště opatrně. Neupusťte jej nebo jej nevystavujte přímému slunečnímu svitu nebo zdrojům tepla.

Toto zařízení vyhovuje předpisům z části 15 pravidel FCC. Provoz je podřízen dvěma následujícími podmínkám:

(1) Toto zařízení nesmí působit škodlivé rušení a (2) toto zařízení musí přijmout jakékoliv rušení, včetně rušení, které může způsobit nevhodný provoz. Namiřte dálkové ovládání směrem k přijímači signálu. Dálkové ovládání nesmí být dále než 16 ft (5 metrů) od zařízení (bez překážek mezi dálkovým ovládáním a zařízením).

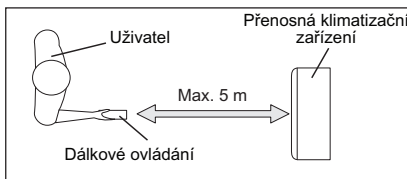

### Jak používat dálkové ovládání

#### ZAPNUTÍ ZAŘÍZENÍ

Zapojte zařízení do zásuvky, poté stiskněte tlačítko „zap/vyp“ (při zapnutí bude zařízení pracovat podle posledního nastavení před vypnutím).

K vypnutí zařízení stiskněte opět tlačítko „zap/vyp“ a poté vypojte zástrčku ze zásuvky.

Před vypojení zástrčky ze zásuvky vždy vypněte zařízení stisknutím tlačítka „zap/vyp“ a vyčkejte několik minut.

#### Režim chlazení

Tiskněte tlačítko režimu „mode“, dokud se na levé straně LCD obrazovky nezobrazí režim chlazení „cool“.

Stisknutím tlačítka rychlosti ventilátoru „fan speed“ zvolte automatickou, vysokou, střední a nízkou rychlost ventilátoru („auto“, „high“, „mid“ a „low“). Stisknutím tlačítka „-“ a „+“ zvolte požadovanou teplotu.

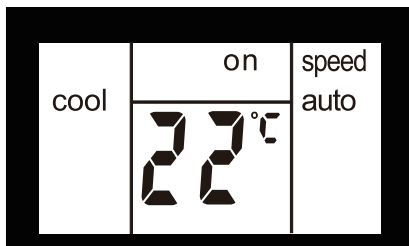

#### Režim odvlhčování

Tiskněte tlačítko režimu „mode“, dokud se na levé straně LCD obrazovky nezobrazí režim odvlhčování „dry“.

Současně se na obrazovce zobrazí symbol nízké rychlosti ventilátoru „low“. Poznámka: V tomto režimu nelze navolit rychlost ventilátoru.

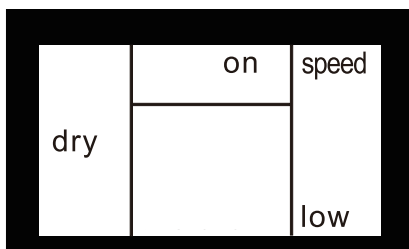

#### Režim ventilace

Tiskněte tlačítko režimu „mode“, dokud se na levé straně LCD obrazovky nezobrazí režim ventilace „fan“.

V tomto režimu můžete zvolit rychlost vysokou, střední nebo nízkou („high“,

„mid“ nebo „low“) ventilátoru stisknutím tlačítka rychlosti ventilátoru „fan speed“ s odkazem na diagram.

Poznámka: V tomto režimu není zapotřebí připojovat hadici pro vypouštění vzduchu.

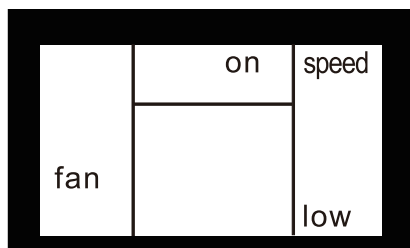

Režim topení (pouze u modelů s topením a chlazením)

Tiskněte tlačítko režimu „mode“, dokud se na levé straně LCD obrazovky nezobrazí režim topení „heat“.

Stisknutím tlačítka rychlosti ventilátoru „fan speed“ zvolte automatickou, vysokou, střední a nízkou rychlost ventilátoru („auto“, „high“, „mid“ a „low“). Stisknutím tlačítka „-“ a „+“ zvolte požadovanou teplotu.

#### AUTOMATICKÝ režim

Tiskněte tlačítko režimu „mode“, dokud se na horní straně LCD obrazovky nezobrazí režim „auto“.

V rámci AUTOMATICKÉHO režimu nelze volit rychlost ventilátoru.

Stisknutím tlačítka „-“ a „+“ zvolte vámi požadovanou teplotu.

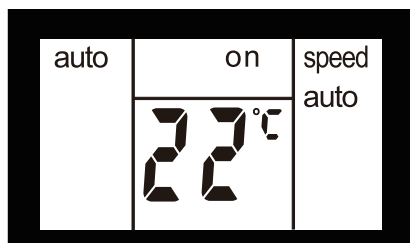

#### Režim spánku

Když se zařízení nachází v režimu chlazení, topení nebo automatickém režimu, můžete stisknout tlačítko „sleep“, kterým zařízení spustíte v režimu spánku.

V tomto režimu se rychlost ventilátoru nastaví automaticky na „auto“, kterou nelze změnit.

V režimu chlazení/topení se zvolená teplota zvýší/sníží o 1 °C 30 minut po navolení režimu. Teplota se poté bude zvyšovat/snižovat o další 1 °C každých dalších 30 minut. Tato nová teplota bude udržována po 7 hodin, než se vrátí na původně zvolenou teplotu. Tím se ukončí režim spánku „Sleep“ a zařízení se automaticky vypne.

Režim spánku „Sleep“ lze zrušit kdykoliv během provozu stisknutím tlačítka „Sleep“, „mode“ nebo „fan speed“.

Poznámka: V režimu ventilace či odvlhčování nelze nastavit režim spánku.

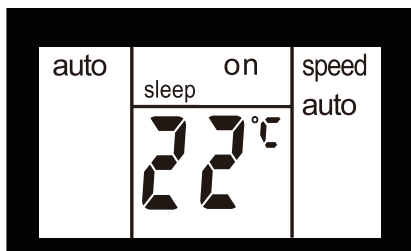

#### Funkce vyklápění lamel

Stisknutím tlačítka „swing“ zapnete funkci vyklápění lamel a na horní straně obrazovky se zobrazí „swing↑“. Lamela na horním panelu se bude vyklápět nahoru a dolů.

Opětovným stisknutím tohoto tlačítka vypnete funkci vyklápění lamel.

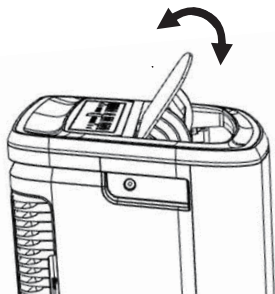
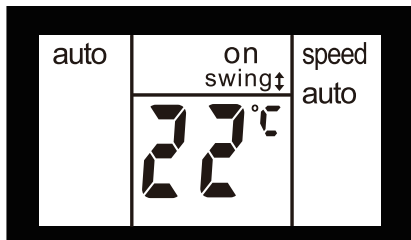

#### Funkce přepnutí mezi °F/°C

Současným stisknutím „+“ a „-“ na déle než 3 sekundy přepnete mezi stupni Fahrenheita a Celsia. V režimu odvlhčování/ventilace nelze volit mezi °F/°C.

#### Režim časovače

##### Jak odložit spuštění

Zařízení zapojte do zásuvky, aby se přepnulo do pohotovostního režimu. Stisknutím tlačítka časovače „timer“ se na displeji zobrazí „timer“ a bude blikat „h“ a „on“.

Stiskněte nebo podržte šipku NAHORU „+“ nebo šipku DOLŮ „-“ pro změnu časovače a prodlevy spuštění ve vzestupných krocích po 0,5 hodině až do celkových 10 hodin a poté ve vzestupných krocích po 1 hodině až do celkových 24 hodin. Po 3 sekundách se nastavení uloží do paměti. Ovládání bude odpočítávat čas zbývající do spuštění. Také můžete opět stisknout přímo tlačítko „timer“ a „on“ přestane okamžitě blikat, zařízení se poté spustí v předchozím nastaveném režimu.

Můžete nastavit režim a zařízení se spustí dle vašich požadavků poté, co přestane blikat „on“.

Ke zrušení tohoto nastavení opět stiskněte tlačítko časovače „timer“.

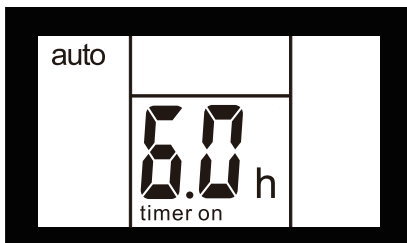

Jak odložit vypnutí

Vypnutí můžete odložit, kdež je zařízení zapnuté. Stisknutím tlačítka časovače „timer“ se na obrazovce zobrazí „timer“ a bude blikat „h“ a „off“.

Stiskněte nebo podržte šipku NAHORU „↑“ nebo šipku DOLŮ „↓“ pro změnu časovače a prodlevy vypnutí ve vzestupných krocích po 0,5 hodině až do celkových 10 hodin a poté ve vzestupných krocích po 1 hodině až do celkových 24 hodin. Po 3 sekundách se nastavení uloží do paměti a na displeji se zobrazí čas zbývající do vypnutí zařízení. Také můžete opět stisknout přímo tlačítko „timer“ a „off“ přestane okamžitě blikat, zařízení se poté spustí v předchozím nastaveném režimu.

Ke zrušení tohoto nastavení opět stiskněte tlačítko časovače „timer“.

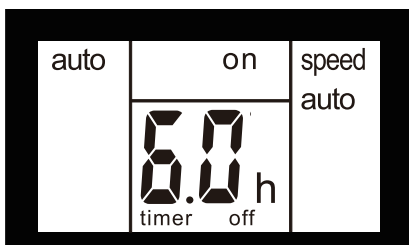

### 7.3 Poruchový kód

Pokud se na displeji zobrazí „AS“, „CS“ a „ES“, selhal snímač teploty místnosti. Obráťte se na své autorizované servisní středisko společnosti Electrolux.



Pokud se na displeji zobrazí „L3“, selhal stejnosměrný motor ventilátoru kondenzátoru. Obráťte se na své autorizované servisní středisko společnosti Electrolux.



Pokud se na displeji zobrazí „P1“, je plná spodní miska. Opatrně přesuňte zařízení na vypouštěcí místo, odstraňte spodní vypouštěcí zátku a nechte vodu vytéct. Restartujte spotřebič, dokud se symbol „P1“ nepřestane zobrazovat. Pokud se chyba opakuje, zavolejte do servisu.



Pokud se na displeji zobrazí „E4“, došlo k poruše komunikace mezi deskou displeje a hlavní řídicí deskou. Obráťte se na své autorizované servisní středisko společnosti Electrolux.



### 7.4 Pokyny k vypouštění

Nepřetržité vypouštění

Při režimu VYSOUŠENÍ nebo režimu tepelného čerpadla budete potřebovat zahradní hadici (k dodání samostatně) nebo vypouštěcí hadici, kterou se z jednotky odvede kondenzace. Řiďte se níže uvedenými kroky:

- Odšroubujte víčko odtokového otvoru (obr. 20).
- Připojte jeden konec zahradní hadice (k dodání samostatně) nebo vypouštěcí hadice k odtokovému otvoru a poté druhý konec hadice nasměrujte do odtoku, který je níže než jednotka (obr. 21).

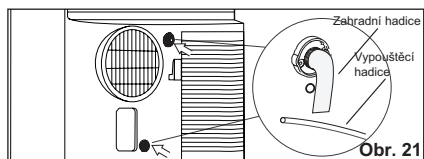
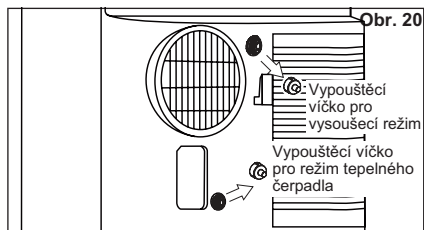

#### POZNÁMKA:

- Po odstranění vypouštěcího víčka může kondenzát vytékat, pokud zařízení pracuje v automatickém režimu nebo režimu chlazení. Když chcete odstranit zahradní hadici, připravte si odkapávací misku (není součástí dodávky) k zachycení kondenzátu z vypouštěcího odtoku.

- Ujistěte se, že výška odpadu a části vypouštěcí hadice není vyšší než výška vypouštěcího odtoku, nebo nebude nepřetržitý odtok fungovat.
- Během režimu chlazení nebo automatického režimu se doporučuje vypnout nepřetržitě vypouštění vrácením vypouštěcího víčka na vypouštěcí odtok, aby se dosáhlo maximálního výkonu.

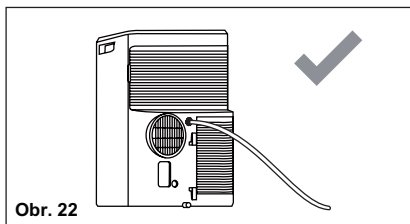

Obr. 22

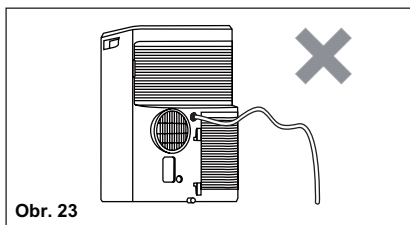

Obr. 23

Vyprazdňování zbytků kondenzátu uvnitř zařízení během uskladnění na zimu.

Položte odkapávací misku (není součástí dodávky) pod spodní vypouštěcí odtok a poté vytáhněte vypouštěcí víčko, aby mohl kondenzát vytéct do odkapávací misky. Vraťte vypouštěcí víčko na odtok nepřetržitě vypouštění, když již nevytéká žádný kondenzát.

Položte odkapávací misku pod spodní vypouštěcí odtok a poté vyjměte pryžovou zátku z vypouštěcího odtoku, aby mohl kondenzát vytéct do odkapávací misky. Pokud odkapávací miska nepojme všechny kondenzát, je zapotřebí ji naplnit několikrát. Vraťte vypouštěcí víčko na spodní vypouštěcí odtok, když již nevytéká žádný kondenzát.

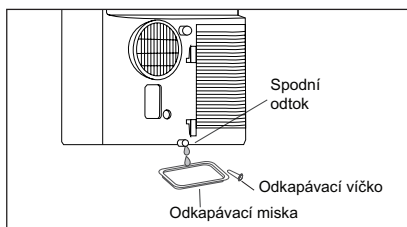

**POZNÁMKA:** K zajištění odstranění veškerých zbytků kondenzátu naklopte zařízení tak, že jej zepředu lehce nadzdvihnete, dokud z vypouštěcího odtoku nebude vytékat již žádný kondenzát.

## 8. ČIŠTĚNÍ A ÚDRŽBA

Vaše klimatizační zařízení občas čistěte, abyste uchovali jeho nový vzhled. Ujistěte se, že před čištěním zařízení odpojíte od napájení, abyste zabránili úrazu elektrickým proudem nebo riziku požáru.

### 8.1 Čištění zařízení

Skříň a přední část lze zbavit prachu pomocí hadříku bez použití olejů nebo omýt pomocí hadříku namočeného v roztoku teplé vody a slabého tekutého prostředku na mytí nádobí.

Nikdy nepoužívejte agresivní čisticí prostředky, vosky nebo leštidla na skříň a přední část.

Před otřením oblasti ovládání se ujistěte, že jste z hadříku vyždímali přebytečnou

vodu. Přebytečná voda v oblasti ovládacích prvků nebo na ovládací může způsobit poškození klimatizačního zařízení.

### 8.2 Čištění filtrů

Abyste uchovali účinný chod vašeho klimatizačního zařízení, měli byste filtry vyčistit každé dva týdny provozu.

1. Vyjměte vzduchový filtr, jak je zobrazeno na obrázku níže.

Vyjměte horní vzduchový filtr a dolní vzduchový filtr.

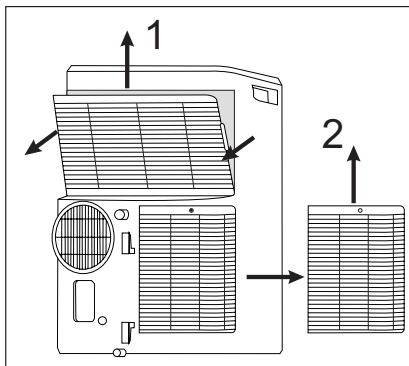

2. Filtr omyjte pomocí tekutého prostředku na mytí nádobí a teplé vody pod 40 °C. Filtr důkladně opláchněte. Šetrně otrepejte zbývající vodu z filtru. Před vrácením se ujistěte, že je filtr zcela suchý. Namísto mytí lze filtr také vyčistit vysáváním.
3. Filtr vraťte zpět po jeho usušení.



Před vrácením se ujistěte, že je filtr zcela suchý.

### 8.3 Uskladnění na zimu

Pokud nebudete klimatizační zařízení používat po delší dobu:

1. Zcela vypustěte sběrný zásobník vody a dostatečně dlouho odstraňte spodní vypouštěcí víčko a pryžovou zátku, aby mohla vytéct všechna zbývající voda. Jakmile je zásobník zcela vypuštěný a nevytéká již žádná voda, vraťte zpět pryžovou zátku a víčko.
2. Vyjměte a vyčistěte filtr, nechte jej zcela usušit a poté jej namontujte zpět.
3. Z dálkového ovládání vyjměte baterie.
4. Klimatizační zařízení skladujte na chladném, suchém a dobře větraném místě z dosahu slunečního světla, extrémních teplot, nadměrného prachu.

Před opětovným použitím klimatizačního zařízení:

1. Ujistěte se, že je filtr a vypouštěcí víčko na svém místě.
2. Zkontrolujte, zda je napájecí šňůra v dobrém stavu bez prasklin a poškození.
3. Do dálkového ovládání vložte nové baterie.
4. Nainstalujte klimatizační zařízení způsobem popsáním v pokynech k instalaci.

## 9. ODSTRAŇOVÁNÍ ZÁVAD

Předtím, než se obrátíte na servis, si projděte tento seznam. Může vám ušetřit čas a výdaje. Tento seznam zahrnuje běžné jevy, které nejsou způsobeny špatným dílenským zpracováním nebo špatnými materiály použitými v tomto spotřebiči.

### Klimatizační zařízení se nespustí/ nefunguje.

- Byla odpojena síťová zástrčka. Zástrčku zasuňte pevně do síťové zásuvky.
- Došlo ke spálení domovní pojistky nebo sepnutí jističe. Vyměňte pojistku za zpozdlovaný typ nebo přepněte jistič.
- Ovládání je VYPNUTÉ. ZAPNĚTE ovládání a nastavte požadované nastavení.
- V okénku displeje se zobrazí poruchový kód P1. Vypustěte vodu postupem popsaným v části 7.3 Vypouštění.

- Teplota místnosti je nižší než nastavená teplota (režim chlazení) nebo je vyšší než nastavená teplota (režim topení). Znovu nastavte teplotu.

### Vzduch ze zařízení se nezdá být dostatečně chladný.

- Teplota místnosti klesla pod 16 °C. Chlazení nebude probíhat, dokud teplota v místnosti nestoupne nad 16 °C.
- Znovu nastavte nižší teplotu.
- Kompresor se vypnul po změně režimů. Vyčkejte přibližně 4 minuty a poslouchejte, zda se kompresor znovu spustí, když nastavíte režim CHLAZENÍ.

**Klimatizační zařízení chladí, ale teplota místnosti je příliš vysoká – na zadní straně chladicí spirály za ozdobným čelním panelem se netvoří ŽÁDNÁ námraza.**

- Venkovní teplota klesla pod 16 °C. K odmrazení cívky nastavte režim ventilace.
- Může být zanesený vzduchový filtr. Filtr vyčistěte. Řiďte se částí 8. Čištění a údržba. K odmrazení nastavte režim ventilace.
- Teplota je nastavena příliš nízkou pro noční chlazení. K odmrazení cívky nastavte režim ventilace. Poté nastavte teplotu na vyšší nastavení.
- Hadice vypouštění vzduchu není připojená nebo je ucpaná. Viz část 5.1 Vypouštění horkého vzduchu.

**Klimatizační zařízení chladí, ale teplota v místnosti je příliš vysoká – na zadní straně chladicí spirály za ozdobným čelním panelem se tvoří námraza.**

- Zanesený vzduchový filtr - omezený průtok vzduchu. Vyčistěte vzduchový filtr. Řiďte se částí 8. Čištění a údržba.
- Teplota je nastavena příliš vysoko. Nastavte teplotu na nižší nastavení.
- Lamely deflektoru vzduchu nejsou ve správné poloze. Lamely nastavte do polohy s lepším rozvodem vzduchu.

- Přední část zařízení je zakryta záclonami, závěsy, nábytkem, apod. – což omezuje rozvod vzduchu. Odstraňte překážku z přední části zařízení.
- Jsou otevřené dveře, okna, větrací vikýře, apod – uniká chladný vzduch. Dveře, okna, vikýře, apod. zavřete.
- Zařízení bylo nedávno zapnuto v horké místnosti. Vyčkejte delší dobu, než se odstraní „teplo akumulované“ ve stěnách, stropu, podlaze a nábytku.

**Klimatizační zařízení se rychle zapíná a vypíná.**

- Zanesený vzduchový filtr - omezený průtok vzduchu. Vyčistěte vzduchový filtr.
- Venkovní teplota je extrémně vysoká. Nastavte rychlost VENTILÁTORU na vyšší hodnotu, aby vzduch proudil chladicími cívkami častěji.

**Místnost je příliš chladná.**

- Nastavená teplota je příliš nízká. Zvyšte nastavenou teplotu.

## 10. POZNÁMKY K OCHRANĚ ŽIVOTNÍHO PROSTŘEDÍ

Recyklujte materiály označené symbolem.

 Obaly vyhodte do příslušných odpadních kontejnerů k recyklaci. Pomáhejte chránit životní prostředí a lidské zdraví a recyklovat elektrické a elektronické spotřebiče určené

k likvidaci. Spotřebiče označené příslušným symbolem  nelikvidujte spolu s domovním odpadem. Spotřebič odevzdejte v místním sběrném dvoře nebo kontaktujte místní úřad.

# TARTALOMJEGYZÉK

1. BIZTONSÁGI INFORMÁCIÓK .....	69
2. BIZTONSÁGI ÚTMUTATÓ .....	75
3. AZ EGYSÉG LEÍRÁSA .....	79
4. TARTOZÉKOKKAL EGYÜTT .....	79
5. TELEPÍTÉSI UTASÍTÁSOK .....	80
6. LÉGKONDITIONÁLÓ FUNKCIÓK .....	81
7. HASZNÁLATI ÚTMUTATÓ .....	81
8. TISZTÍTÁS ÉS KARBANTARTÁS .....	88
9. HIBAEHÁRÍTÁS .....	89
10. KÖRNYEZETVÉDELMI TUDNIVALÓK .....	90

## GONDOLUNK ÖNRE

Köszönjük, hogy Electrolux terméket vásárolt. Ön olyan készülék tulajdonosa lett, mely mögött több évtizedes szakmai tapasztalat és innováció áll. Rendkívüli tudását és stílusos megjelenését az Ön igényei ihlették. Valahányszor csak használja, biztos lehet abban, hogy a benne foglalt tudás a siker garanciája. Köszöntjük az Electrolux világában!

### Látogasson el weboldalunkra:



Kezelési tanácsok, kiadványok, hibaelhárító, szerviz információk:  
[www.electrolux.com/webselfservice](http://www.electrolux.com/webselfservice)



További előnyökért regisztrálja készülékét:  
[www.registerelectrolux.com](http://www.registerelectrolux.com)



Kiegészítők, segédanyagok és eredeti alkatrészek vásárlása a készülékhez:  
[www.electrolux.com/shop](http://www.electrolux.com/shop)

## VEVŐSZOLGÁLAT ÉS SZERVIZ

Kizárólag eredeti alkatrészek használatát javasoljuk.

Ha készülékével a szervizhez fordul, legyenek kéznél az alábbi adatok: Típus, termékszám, sorozatszám.

Ezek az információk az adattáblán olvashatók.

 Figyelmeztetés - Biztonsági információk





 Általános információk és tippek.

 Környezetvédelmi információk.

A változtatás jogát fenntartjuk.



# 1. BIZTONSÁGI INFORMÁCIÓK

Szimbólum	Megjegyzés	Magyarázat
	FIGYELMEZTETÉS	Ez a szimbólum azt jelzi, hogy a készülék gyúlékony hűtőfolyadékot tartalmaz. Ha a kiszívárgott hűtőfolyadékot külső gyújtóforrás éri, az tűzveszélyes lehet.
	FIGYELEM!	Ez a szimbólum arra figyelmezteti, hogy alaposan olvassa el a használati útmutatót.
	FIGYELEM!	Ez a szimbólum arra figyelmezteti, hogy kizárólag szervizszemélyzet, a beszerelési kézikönyvnek megfelelően kezelheti a berendezést.
	FIGYELEM!	Ez a szimbólum azt jelzi, hogy a készülékhez tájékoztató anyagok tartoznak, például használati vagy beszerelési útmutató.

## FIGYELMEZTETÉS!

- Ezt a készüléket 8 év feletti gyermekek, illetve csökkent fizikai, érzékszervi és mentális képességű felnőttek, továbbá kellő tapasztalattal és tudással nem rendelkező személyek kizárólag felügyelet mellett, illetve akkor használhatják, ha elsajátították a biztonságos működtetés módját, és megértették az ezzel együtt járó veszélyeket.
- Tilos gyermekeknek a készülékkel játszaniuk.
- Ha a hálózati kábel megsérül, azt a gyártónak vagy a gyártó szerelőjének vagy más hasonlóan képzett személynek ki kell cserélnie, nehogy veszélyhelyzet álljon elő.

A kézikönyv a légkondicionáló rendeltetészerű használatát ismerteti. Kérjük, a termék használata előtt gondosan olvassa el a jelen kézikönyvet Biztonságos és könnyen hozzáférhető helyen tartsa a kézikönyvet.

## FIGYELEM!

- Az egység javítását vagy karbantartását bízza engedéllyel rendelkező szervizszakértőre.
- Az egység beszerelését bízza a szakértőre.

- A légkondicionálót nem használhatják kisgyermekek és cselekvőképtelen személyek felügyelet nélkül.
- Gondoskodni kell a kisgyermekek felügyeletéről annak biztosítása érdekében, hogy ne játsszanak a légkondicionáló berendezéssel.
- A légkondicionálók által kibocsátott elfogadható zajszinteket helyi önkormányzati szabályozások korlátozzák.
- Ha a hálózati kábelt ki kell cserélni, a cserét csak engedéllyel rendelkező személyzet végezheti el.
- A szerelést (adott esetben) csak engedéllyel rendelkező szakember végezheti el az országos huzalozási szabványoknak megfelelően. A nem megfelelő csatlakoztatás túlmelegedéshez vezethet és tüzet okozhat.
- Ügyeljen rá, hogy a vízszintes zsaluk beállítása közben a ventilátor be ne kapja az ujját
- A biztosíték kerámia típusú, valamint 250 V és 3,15 A értékekkel rendelkezik.
- Gyermekek kizárólag felnőtt felügyelete mellett végezhetik az eszköz tisztítását és karbantartási feladatait. Ne feledje, hogy a hűtőfolyadékok általában szagtalanok.

## 1.1 Fontos tudnivalók

1. Ne üzemeltesse a légkondicionálót légszűrő nélkül.
2. Ne használja az egységet hőforrások és nyílt láng közelében.
3. Ne tegye az egységet a szabadban közvetlenül napfényre vagy hőforrás közelébe.
4. Mindig függőleges helyzetben tárolja vagy mozgassa az egységet.
5. Használat közben, illetve közvetlenül a használatot követően ne fedje le az egységet.
6. Az egység tárolása előtt mindig ürítse ki a kondenzvizet.

## 1.2 Vegye figyelembe a légkondicionáló használatakor



### **FIGYELEM!**

Használatra vonatkozó figyelmeztetések

- Ne módosítsa a termék egyetlen részét sem.
- Semmit ne helyezzen az egység egyetlen részébe sem.
- Ügyeljen rá, hogy megfelelő feszültségértékekkel rendelkező áramforrást használjon. Kizárólag 220-240 V, 50 Hz, illetve 10 A értékekkel jellemezhető hálózati áramforrást vegyen igénybe. Ha nem megfelelő feszültségértékekkel rendelkező áramforrást használ, akkor az egység megsérülhet, vagy tűz ütethet ki.
- Mindig a megfelelő amperértékkel rendelkező, robbanásbiztos áramkörmegszakítót vagy biztosítékot használja. Semmilyen körülmények között ne használjon huzalt, csapokat vagy más tárgyakat a megfelelő biztosíték helyett.
- Amennyiben bármilyen rendellenességet (például égett szagot) tapasztal a légkondicionáló használatakor, akkor ne közvetlenül a dugót húzza ki, hanem először nyissa ki az ablakot, majd kapcsolja ki az eszközt, és ezután húzza ki azt.



### **FIGYELEM!**

A hálózati tápkábelre vonatkozó figyelmeztetés

- Csatlakoztassa a hálózati dugót a megfelelő fali aljzathoz. Ne használjon hozzá hosszabbító kábeleket.
- Nyomja a dugót biztonságosan az aljzatba, és ügyeljen rá, hogy ne legyen túl laza.
- Ne húzza ki, ne torzítsa el és ne módosítsa a hálózati tápkábelt, illetve ne merítse vízbe azt. A hálózati tápkábel kihúzása és nem megfelelő használata kárt tehet az egységben, és súlyos áramütést okozhat.
- Ha a tápkábel megsérült, a veszély elkerülése érdekében azt a gyártónak vagy megbízott szervizképviselőjének, vagy egy hasonlóan szakképzett személynek kell kicserélnie.

Kizárólag a gyártó által kijelölt hálózati kábelt használja a cseréhez.

- A készüléket földelni kell. A készülék földelőhuzallal ellátott kábellel rendelkezik. A csatlakozódugót megfelelően felszerelt és földelt hálózati konnektorhoz kell csatlakoztatni. Semmilyen körülmények között se vágja meg vagy távolítsa el a szögletes földelt csapot (amely csak az Egyesült Királyságban tartozék) a dugóból.

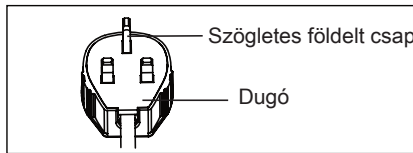
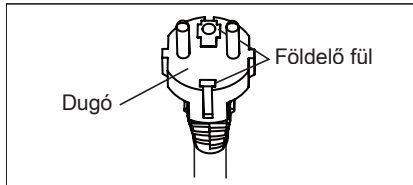

(csak az Egyesült Királyság esetén)

### 1.3 Használati óvintézkedések

- Mielőtt bármilyen karbantartási vagy tisztítási feladatba kezdene, mindenképpen kapcsolja ki az egységet, és húzza ki a hálózati tápkábelt.
- Ne húzza az egységet hőforrás vagy nyílt láng közelébe a szűrők cseréjekor.
- Ne fröcskölje össze az egységet, és ne öntsön vizet közvetlenül az egységbe. A víz áramütést okozhat, vagy kárt tehet a berendezésben.
- Mindig eressze le a folyadékot, amikor elmozdítja a légkondicionálót. Ha víz marad a tartályban, akkor az mozgatás közben kiömölhet.
- A megfelelő leeresztés érdekében ügyeljen rá, hogy a lefolyócsőn ne legyenek hurkok, és ne emelkedhessen fel a páramentesítő üzemmód alatt. Ha mégis így történik, akkor a lecsapolt víz kiömölhet a helyiségbe.
- A lefolyócső környezeti hőmérséklete nem lehet fagyás pont alatt. A lecsapolt víz megfagyhat a tömlő belsejében, az egységben lévő víz ilyenkor kiömölhet.

- Ne helyezzen akadályokat a kivezető szellőzőnyílás elé. Ez csökkentheti a hűtési teljesítményt, vagy teljesen leállíthatja a hűtést.
- A brit szabványoknak és huzalozási szabályoknak megfelelő áramütés-védelem érdekében szereljen fel robbanásbiztos áram-védőkészüléket (Residual Current Device, RCD).
- Ha huzamosabb ideig közvetlen légáramlatnak van kitéve, az káros lehet az egészségére. Ne tegyen ki túl sok ideig kisállatokat és növényeket a közvetlen légáramlatnak.
- Ne használja a klímaberendezést a rendeltetési céltól eltérő alkalmazasmódokra (például precíziós berendezések, élelmiszerek, állatok, növények és szépművészeti tárgyak konzerválására). Ha így használja azt, azzal kárt tehet a megőrizni kívánt tárgyban vagy élőlényben.
- Ne próbálja felgyorsítani az olvasztási folyamatot, és kizárólag a gyártó által javasolt tisztítási módokat alkalmazza.
- Folyamatosan üzemelő gyújtóforrásoktól (például nyílt lángtól, bekapcsolt gázkészüléktől és bekapcsolt elektromos fűtőtesttől) mentes helyiségben tárolja a készüléket.
- Ne szűrje, illetve ne égesse meg azt.
- Tartsa be a gázágazat országos szabályozásait.
- A szellőzőnyílásokat ne takarja le.
- Megfelelően szellőztetett, 12 méteresnél<sup>2</sup> nagyobb helyiségben tárolja a készüléket.

**FIGYELEM: NÉZZE MEG AZ ADATTÁBLÁN, HOGY MILYEN TÍPUSÚ HŰTŐGÁZT HASZNÁLTAK AZ ÖN KÉSZÜLÉKÉHEZ.**

### **FIGYELMEZTETÉS!**

Az R290 hűtőgázzal ellátott készülékekre vonatkozó speciális utasítások.

- Alaposan olvassa el az összes figyelmeztetést.
- A készülék leolvasztásakor és tisztításakor kizárólag a gyártást végző vállalat által javasolt szerszámokat használja.

- A készüléket olyan területen helyezze el, ahol nincsenek folyamatos gyújtóforrások (például nyílt láng, gáz vagy működő elektromos készülék).
- Ne lyukassza meg, és ne égesse el.
- A hűtőgázok általában szagtalanok.
- A készülék 12 méteresnél<sup>2</sup> nagyobb területen szerelhető be, használható, illetve tárolható.
- A készülék bizonyos grammnyi (erre vonatkozóan lásd az egység hátulján található adatszámot) R290 hűtőgázt tartalmaz.
- Az R290 hűtőgáz megfelel az európai környezetvédelmi irányelveknek. Ne lyukassza meg a hűtőáramkör egyetlen részét sem.
- Ha nem megfelelően szellőztetett helyiségben szereli be, üzemelteti vagy tárolja a készüléket, akkor úgy rendezze be a szobát, hogy az esetlegesen kiszivárgott és összegyűlt hűtőfolyadék az elektromos fűtőtestek, tűzhelyek és egyéb gyújtóforrások hatására ne okozhasson tűz- és robbanásveszélyt.
- Úgy tárolja a készüléket, hogy a tárolás módja ne okozhasson műszaki meghibásodást.
- A hűtőáramkört kezelő, vagy azon munkálatokon végző egyéneknek megfelelő, akkreditált szervezet által kibocsátott oklevéllel kell rendelkezniük, amely igazolja, hogy az érintett személyek megfelelő képzettséggel rendelkeznek az ipari szervezetek által elismert értékelési rendszerbe sorolt hűtőanyagok kezeléséhez.
- A javításokat a gyártó vállalat utasításai szerint szükséges elvégezni. Az egyéb, szakképzett személyzetet igénylő karbantartási és javítási feladatokat a gyűlékony hűtőfolyadékok használatához képesítést szerzett személy felügyelete mellett végezzék el.

## 1.4 További információj

### **A gyúlékony hűtőfolyadékot tartalmazó berendezés szállítása**

Lásd a szállításra vonatkozó szabályzásokat.

### **A berendezés ellátása jelekkel**

Lásd a helyi szabályzásokat.

### **A gyúlékony hűtőfolyadékot tartalmazó berendezés ártalmatlanítása**

Lásd az országos szabályzásokat.

### **A berendezés/készülékek tárolása**

A berendezést a gyártó utasításainak megfelelően kell tárolni.

### **A becsomagolt (még nem értékesített) készülék tárolása**

A tároláshoz olyan védőcsomagolást kell használni, amely megóvja a csomagolásban található berendezést a mechanikai károsodástól, illetve megakadályozza a hűtőtöltet szivárgását. A helyi előírások határozzák meg azt, hogy hány darab berendezés tárolható együtt.

## 2. BIZTONSÁGI ÚTMUTATÓ

### 2.1 A kezeléssel kapcsolatos megjegyzések

- Várjon 4 percet, hogy a kompresszor újraindíthassa a hűtést. Ha kikapcsolja, majd azonnal újraindítja a légkondicionálót, akkor várjon 4 percet, hogy a kompresszor újraindíthassa a hűtést. Az egységben található elektronikus eszköz a biztonság kedvéért 4 percig kikapcsolva tartja a kompresszort.
- Amennyiben használat közben áramszünet következne be, várjon 4 percet az egység újraindítása előtt. Az áramszolgáltatás visszaállítását követően indítsa újra a légkondicionálót. Ha csak kevesebb mint 4 percig volt áramszünet, akkor várjon legalább négy percet az egység újraindítása előtt. Amennyiben

a négy perc letelte előtt próbálkozna ezzel, az egység védőkészüléke leállíthatja a kompresszort. Ez a védőeszköz körülbelül 5 percig akadályozza meg a hűtést. A korábbi beállítások törlődnek, az egység pedig visszaáll az alapbeállításra.

- Ha hűtési üzemmódban kapcsolja ki az egységet, akkor a kompresszor azonnal leáll, a felső/alsó ventilátor pedig 5 másodpercet követően leáll; ha ventilátor üzemmódból hűtési üzemmódba állítja az egységet, akkor a kompresszor azonnal leáll, az alsó ventilátor motorja pedig 5 másodpercet követően kapcsol ki. Ha fűtési üzemmódból hűtési üzemmódba állítja az egységet, akkor a kompresszor azonnal, az alsó ventilátor motorja 30 másodperc után áll le.

- Alacsony hőmérsékletű üzemeltetés: Befagy az egysége? A készülék akkor fagyhat be, amikor alacsony környezeti hőmérséklet mellett, és különösen éjszaka, 18 °C közeli hőmérsékletre állítják az egységet. Ilyen feltételek mellett a további hőmérsékletcsökkenés hatására fagy keletkezhet az egységben. Ha magasabb hőmérsékletre állítja az egységet, azzal megelőzheti a fagyást.
- A páraelszívó üzemmód növeli a szoba hőmérsékletét. Az egység páraelszívó üzemmódban hőt generál, ezért a szoba hőmérséklete emelkedik. A készülék meleg levegőt fúj ki a kivezető légnyíláson keresztül. Ez normális, és nem jelenti azt, hogy probléma lenne az egységgel.
- A légkondicionáló hűtési üzemmódban a kivezető tömlőn keresztül fújja a helyiségbe az egységben képződött meleg levegőt. Eközben ugyanannyi levegő jut kívülről a helyiségbe a nyitott nyílászárókon keresztül.
- Kizárólag egy iparilag akkreditált értékelő hatóság érvényes, a hűtőanyagok biztonságos, iparilag elismert értékelési specifikációjának használatához szükséges megfelelő képzettséget igazoló tanúsítványával rendelkező személy dolgozhat a hűtőáramkörön, illetve szakíthatja meg azt.
- A szervizelés kizárólag a berendezés gyártójának utasításai szerint végezhető el. Az egyéb, szakképzett személyzetet igénylő karbantartási és javítási feladatokat a gyúlékony hűtőfolyadékok használatában jártas személy felügyelete mellett végezzék el.
- A légkondicionáló üzemi hőmérséklettartománya 16-35 °C (60-95 °F) hűtési üzemmódban; 5-27 °C (41-80 °F) fűtési üzemmódban.

Ha meg akarja védeni a felhasználót vagy más embereket a sérüléstől vagy a vagyoni kártól, tartsa be az alábbi utasításokat.

Az utasítások figyelmen kívül hagyásából eredő nem rendeltetésszerű üzemeltetés sérülésekhez és károkhoz vezethet.

A sérülés súlyossága az alábbiak szerint osztályozható:



### **FIGYELMEZTETÉS!**

Halálveszélyt vagy súlyos sérülés veszélyét jelző szimbólum.



### **FIGYELEM!**

Sérülés vagy tulajdoni károk veszélyét jelző szimbólum.

Az útmutatóban található szimbólumok jelentései alább láthatóak:



Ez a szimbólum azt jelzi, hogy soha ne tegye ezt.



Ez a szimbólum azt jelzi, hogy mindig így járjon el.

## **2.2 Figyelmeztetés használat közben**



### **FIGYELMEZTETÉS!**

Figyelmeztetés használat közben



<b>Figyelmeztetés</b>	<b>Jelentés</b>
Csatlakoztassa rendesen a dugót a konnektorba	Ellenkező esetben a hőtermelés miatt áramütés érheti, tűz üthet ki, vagy robbanás történhet
Ne üzemeltesse vagy állítsa le a készüléket úgy, hogy csatlakoztatja vagy kihúzza a dugót	A készülék minőségromlást, áramütést, tüzet vagy robbanást okozhat a hőképződés miatt
Ne használjon sérült vagy ismeretlen eredetű villanyvezeték	A készülék minőségromlást, áramütést, tüzet vagy robbanást. Ha a hálózati kábel megsérül, azt a gyártónak vagy egy engedéllyel rendelkező szervizközpontnak vagy más hasonló képzettségű személynek ki kell cserélnie, nehogy veszélyhelyzet álljon elő
Ne változtassa meg a villanyvezeték hosszát, illetve ne csatlakoztasson más készüléket is ebbe a konnektorba	A készülék minőségromlást, áramütést, tüzet vagy robbanást okozhat a hőképződés miatt
Ne üzemeltesse a készüléket nedves kézzel vagy nedves környezetben	mert áramütés érheti
Ne irányítsa közvetlenül a szobában lévőkre a levegőáramlatot	Ez károsíthatja az egészségét
Mindig gondoskodjon a hatékony földelésről	A nem megfelelő földelés áramütést okozhat
Ne hagyja, hogy víz folyjon az elektromos alkatrészekre	Meghibásodhat az egység, vagy áramütés érheti azt
Mindig telepítsen árammegszakítót és csak erre a célra szolgáló áramkört	A nem megfelelő beszerelés áramütést, tüzet vagy robbanást okozhat
Húzza ki az egységet, ha azt tapasztalja, hogy gyanús hang, szag vagy füst árad a készülékből	A készülék minőségromlást, áramütést, tüzet vagy robbanást
Ne használja az aljzatot, ha az laza vagy sérült	A készülék minőségromlást, áramütést, tüzet vagy robbanást
Üzemelés közben ne nyissa ki a készüléket	A készülék minőségromlást, áramütést, tüzet vagy robbanást
Tartsa távol a lőfegyvereket	Ez robbanást, tüzet vagy égést okozhat
Ne használja fűtőberendezések közelében a villanyvezeték	A készülék minőségromlást, áramütést, tüzet vagy robbanást
Ne használja a villanyvezeték gyúlékony gáz vagy gyúlékony anyagok, például benzin, hígító stb. közelében	A készülék minőségromlást, áramütést, tüzet vagy robbanást
A klímaberendezés használata előtt szellőztesse ki a szobát, ha egy másik berendezésből gáz szivárog ki	Ez robbanást, tüzet vagy égést okozhat
Ne szerelje szét vagy változtassa meg a készüléket	Mert ettől tűz üthet ki, vagy áramütés érheti

**FIGYELEM!**

<b>Vigyázat</b>	<b>Jelentés</b>
A légszűrő levételekor ne érjen hozzá a készülék fémrészeihez	Mert megsérülhet
Ne használjon vizet a klímaberendezés tisztításához	A víz behatolhat a berendezésbe, és tönkretelheti a szigetelést. Továbbá áramütést is előidézhet
Ha a klímaberendezést tűzhellyel vagy egyéb hőforrással együtt használják, alaposan szellőztessék ki a szobát	Oxigénhiány léphet fel.
A készüléket - majd az árammegszakítót - tisztítás előtt ki kell kapcsolni	Ne lánson neki a készülék tisztításának bekapcsolt állapotban, mert ez tüzet, robbanást, áramütést vagy sérülést okozhat
Ne tegyen háziállatot vagy szobanövényt olyan helyre, ahol közvetlenül éri a légáram	mert az állat vagy a növény esetleg megsínyli ezt
Ne használja különleges célokra	Ne használja a légkondicionálót precíziós eszközök, élelmiszerek, kisállatok, növények és műalkotások megőrzését. A készülék minőségromlást vagy egyéb problémát okozhat
Vihar vagy ciklon idején szüneteltesse az üzemeltetést, és zárja be az ablakot	A nyitott ablakokkal végzett üzemeltetés a lakáson belül nedves léggört idézhet elő, és átáztathatja az otthoni bútorokat
A dugót a fejénél fogva húzza ki a hálózati konnektorból	Mert áramütés érheti vagy megsérülhet
Ha hosszú ideig nem használja a készüléket, kapcsolja le a fő áramkapcsolót	Különben meghibásodhat a készülék, vagy tűz üthet ki, vagy robbanás történhet
Ne helyezzen akadályokat a levegőbemenetek köré vagy a levegőkimenet belsejébe	Mert ettől meghibásodhat a készülék, vagy baleset következhet be
Mindig biztonságosan helyezze be a szűrőket. Kéthetente tisztítsa meg a szűrőt	A szűrő nélkül üzemeltetett készülék meghibásodhat
Ne használjon olyan erős mosószereket, mint például a viasz vagy a higító - puha törőruhát használjon	A termék elszíneződése vagy felületének megkarcolódása miatt romolhat a készülék külső megjelenése
Ne helyezzen nehéz tárgyat a villanyvezetékre, és ügyeljen arra, hogy a vezeték ne nyomódjon össze	Mert tűz üthet ki, robbanás történhet, vagy áramütés érheti
Ne igya meg a klímaberendezésből leengedett vizet	Mert az betegséget előidéző szennyező anyagokat tartalmazhat
Óvatosan járjon el a készülék kicsomagolásakor és felszerelésekor	Az éles szélek sérülést okozhatnak
Ha víz kerül az egységbe, akkor kapcsolja ki az egységet a hálózati konnektornál, majd kapcsolja ki az áramkörmegszakítót. Szigetelje el az áramellátást a hálózati dugó kihúzásával, majd vegye fel a kapcsolatot egy képzett szervizszerelővel	Áramütés érheti vagy megsérülhet



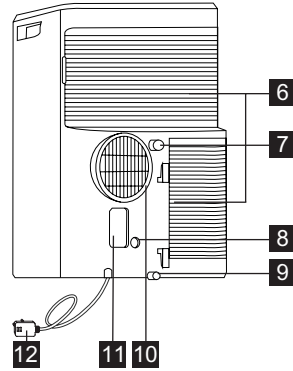
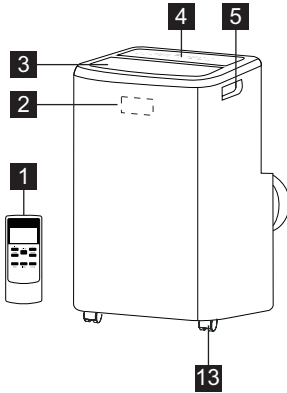

### 3. AZ EGYSÉG LEÍRÁSA



- 1** Távvezérlő
- 2** Jelveő
- 3** Szobai szellőzőnyílás
- 4** Kezelőpanel
- 5** Tartófogantyú (mindkét oldalon)
- 6** Szellőző

- 7** Folyamatos kivezető nyílás
- 8** A szivattyú kivezető nyílása
- 9** Alsó kivezető nyílás
- 10** Szellőző
- 11** Hálózati csatlakozó aljzat
- 12** Hálózati kábel
- 13** Kasztor

### 4. TARTOZÉKOKKAL EGYÜTT

ALKATRÉSZEK	ALKATRÉSZEK MEGNEVEZÉSE:	MENNYISÉG:
<b>1</b> 	A adapter, kivezető cső, B adapter (lapos száj),	1 készlet
<b>2</b> 	Lefolyócső	1 db
<b>3</b> 	Távvezérlő	1 készlet
<b>4</b> 	Akkumulátor (R03P „AAA” 1,5 V)	2 db

- Ellenőrizze, hogy az összes tartozék megvan-e a csomagban, majd olvassa el azok használati utasításait.

## 5. TELEPÍTÉSI UTASÍTÁSOK

### 5.1 A meleg levegő kivezetése

A készüléket hűtés üzemmódban az ablak vagy egyéb nyílások közelébe, hogy a kivezetett meleg levegő azokon keresztül távozhasson. Először helyezze el az egységet egy sima padlón, és hagyjon legalább 50 cm helyet az egység körül, illetve az egy áramkörös kivezető áramforrásokhoz képest.

1. Húzza ki a tömlő mindkét oldalát (1. ábra), majd csavarozza a tömlőt az A adapterre (2. ábra).

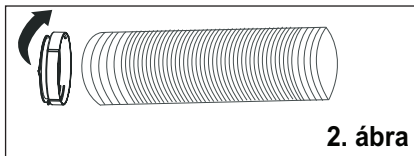
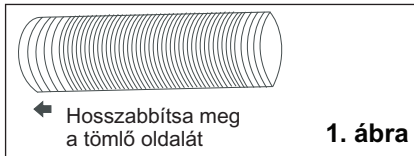

**i** Az A adapter már az egység tömlőjéhez van csavarozva.

2. Húzza ki a tömlő mindkét oldalát, majd csavarozza azt a B adapterhez (3. ábra).

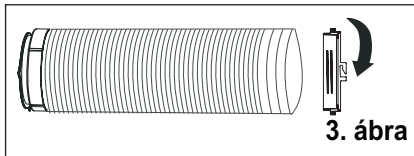

3. Helyezze az A adaptert az egységbe (4. ábra).

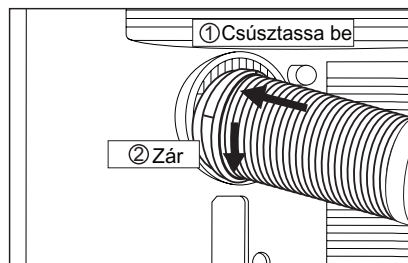

4. Helyezze a B adaptert az ablakba. (5. ábra)

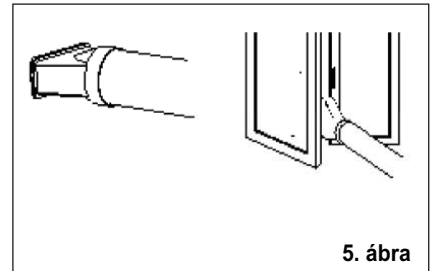

**i** A tömlő eredeti, 38 cm-es hosszáról 150 cm-re hosszabbítható, de az a legjobb, ha csak olyan hosszú tömlőt használ, amekkora feltétlenül szükséges. Ügyeljen rá, hogy a tömlőn ne legyenek éles meghajlások és megereszkedések. (6. ábra)

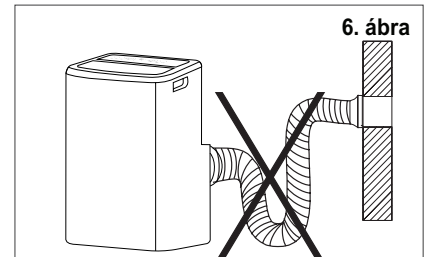

## 6. LÉGKONDÍCIONÁLÓ FUNKCIÓK

### 6.1 KEZELŐPANEL

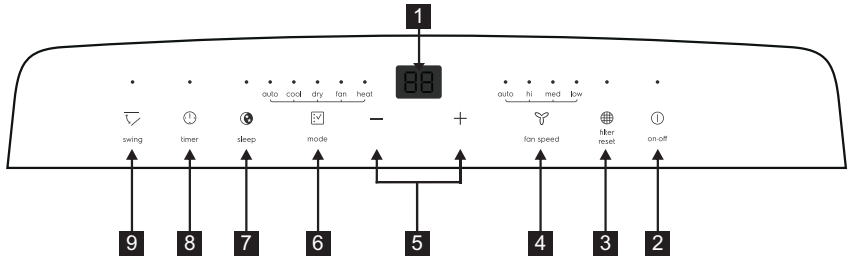

- 1** Megjeleníti a hőmérsékletet/időt
- 2** Be- és kikapcsolás
- 3** Szűrő visszaállítása
- 4** Ventilátor sebesség
- 5** Állítsa be a hőmérsékletet vagy az időzítőt

- 6** Üzem mód-választó
- 7** Alvó üzemmód:
- 8** Időzítő
- 9** Páztázás

## 7. HASZNÁLATI ÚTMUTATÓ

**i** Az alábbi utasítások közül néhány csak a vezérlőpanel használatával végezhető el.

### 7.1 A kezelőpanel használata

Fűtési üzemmód (néhány típus esetén)

Ebben az üzemmódban kivezető adaptert KELL használnia.

1. Tartsa nyomva a „mode” (üzemmód) gombot addig, amíg a „Heat” (Fűtés) jelzőfénye világítani nem kezd.
2. Nyomja meg a „fan speed” (Ventilátor sebessége) gombot, és állítsa be a ventilátor sebességét a ventilátorsebesség kijelzésének megfelelően. Az alábbi műveletsorral módosíthatja a ventilátor sebességét: „automatikus” → „üdvözlöm” → „közepes” → „alacsony” → „automatikus”.
3. Nyomja meg a(z) „-” vagy „+” gombot a kívánt hőmérséklet beállításához.
4. Csatlakoztatott kifolyótömlő. Lásd a 7.4. Leeresztés című fejezetet

Hűtés üzemmód

Ebben az üzemmódban kivezető adaptert KELL használnia.

1. Tartsa nyomva a „mode” (üzemmód) gombot addig, amíg a Cool mode (Hűtési üzemmód) jelzőfénye világítani nem kezd.
2. Nyomja meg a „fan speed” (Ventilátor sebessége) gombot, és állítsa be a ventilátor sebességét a ventilátorsebesség kijelzésének megfelelően. Az alábbi műveletsorral módosíthatja a ventilátor sebességét: „automatikus” → „üdvözlöm” → „közepes” → „alacsony” → „automatikus”.
3. Nyomja meg a(z) „-” vagy „+” gombot a kívánt hőmérséklet beállításához.

**i** „Cool” (Hűtés) üzemmód esetén lefolyócső használata nem szükséges.

### Szárítás plusz

Tartsa nyomva a „mode” (üzemmód) gombot addig, amíg a Dry mode (Száráz üzemmód) jelzőfénye világítani nem kezd. A képernyő a szoba hőmérsékletét jeleníti meg.

Ezzel egyidejűleg világítani kezd a „low” (kis fokozatú) ventilátor.

**Megjegyzés:** Ebben az üzemmódban nem választható a ventilátor sebessége.

### Ventilátor üzemmód

Ebben az üzemmódban nincs szüksége kivezető tömlő és lefolyócső használatára.

1. Tartsa nyomva a „mode” (üzemmód) gombot addig, amíg a Fan mode (Ventilátor üzemmód) jelzőfénye világítani nem kezd.
2. Nyomja meg a „Fan speed” (Ventilátor sebessége) gombot a ventilátor kívánt sebességének beállításához.
3. A Ventilátor a beállított sebességen üzemel, és a szobahőmérsékletet jeleníti meg.

**Megjegyzés:** Ebben az üzemmódban nem választható a ventilátor automatikus sebessége.

### Auto (Automatikus) üzemmód

Ebben az üzemmódban mindig rögzítse a kivezető tömlőt.

A klímaberendezés Auto (Automatikus) üzemmódjának a beállításakor a készülék automatikusan kiválasztja a hűtés, fűtés (ez a csak hűtő modellel nem található meg), vagy a csak ventilátor üzemmódot a megadott hőmérséklettől és a szoba hőmérsékletétől függően. A légkondicionáló automatikusan az Ön által beállított hőmérséklet körüli értékekre szabályozza a szoba hőmérsékletét. Az AUTO (Automatikus) üzemmódban beállíthatja a ventilátor sebességét.

1. Tartsa nyomva a „mode” (üzemmód) gombot addig, amíg a „auto mode” (Automatikus üzemmód) jelzőfénye világítani nem kezd.
- Az „Auto mode” (Automatikus üzemmód) kiválasztását követően az egység automatikusan a szoba aktuális hőmérsékletének megfelelően lép működésbe.

### Időzítő üzemmód

A felhasználó az időzítő segítségével késleltetheti az egység beindítását vagy leállítását.

### Az indítás késleltetése

Csatlakoztassa az egységet, hogy az egység készenléti üzemmódra váltson. Nyomja meg a „timer” (időzítő) gombot. A Timer (Időzítő) jelzőfény ekkor bekapcsol, és megjelenik a képernyőn az óraszám: „0,0”.

Tartsa lenyomva az UP (Fel) nyilat „+” vagy a DOWN (Le) nyilat „-” a késleltetett indítás időzítőjének 0,5 órás szakaszokkal, legfeljebb 10 órával való átállításához, majd 1 órás szakaszokkal, legfeljebb 24 órával való átállításához. Ezután 5 másodpercen belül nyomja meg újra a „timer” (időzítő) gombot, így közvetlenül léphet ki az időzítő beállításokból.

Az időzítő funkció 5 másodpercet követően aktiválásra kerül, a kijelző pedig újra megjeleníti a hőmérsékletet. A vezérlő megkezdi a visszaszámlálást az indításig.

Az egység a korábban beállított üzemmódban kapcsol be.

A beállítás törléséhez nyomja meg újra a „timer” (időzítő) gombot. Ezután megjelenik a hátralévő idő a kijelzőn. A funkció bezárásához ismét nyomja meg a gombot. Az „on/off” (Be/kikapcsolás) gomb segítségével is törölheti a beállítást. A beállítás törlését követően az időzítő jelzőfénye kikapcsol.

### A leállítás késleltetése

Akkor késleltetheti a leállítást, ha az egység be van kapcsolva. Nyomja meg a „timer” (időzítő) gombot. A Timer (Időzítő) jelzőfény ekkor bekapcsol, és megjelenik a képernyőn az óraszám: „0,0”.

Tartsa lenyomva az UP (Fel) nyilat „+” vagy a DOWN (Le) nyilat „-” a késleltetett leállítás időzítőjének 0,5 órás szakaszokkal, legfeljebb 10 órával való átállításához, majd 1 órás szakaszokkal, legfeljebb 24 órával való átállításához. Ezután 5 másodpercen belül nyomja meg újra a „timer” (időzítő) gombot, így közvetlenül léphet ki az időzítő beállításokból.

Az időzítő funkció 5 másodpercet követően aktiválásra kerül, a kijelző pedig újra megjeleníti a hőmérsékletet.

A vezérlő megkezdi a visszaszámlálást a leállításig.

A beállítás törléséhez nyomja meg újra a „timer” (időzítő) gombot. Ezután megjelenik a hátralévő idő a kijelzőn. A funkció bezárásához ismét nyomja meg a gombot. Az „on/off” (Be/kikapcsolás) gomb segítségével is törölheti a beállítást. A beállítás törlését követően az időzítő jelzőfénye kikapcsol.

#### Alvás üzemmód

A funkció aktiválásával kellemes hőmérsékletet érhet el, miközben energiát is megtakarít.

Ha az egység Cool (Hűtés), Heat (Fűtés) vagy auto (Automatikus) üzemmódban van, akkor a „sleep” (Alvó) gombbal állíthatja az egységet Sleep (Alvó) üzemmódba.

Megjegyzés: A „Sleep” (Alvó) üzemmód ismertetését a 17. oldalon találja.

#### Zsalupasztázás funkció

A zsalupasztázás funkció bekapcsolásához nyomja meg a „swing” (Pasztázás) gombot. a felső panelen található zsalu fel és le pásztázik. A zsalupasztázás funkcióból történő kilépéshez nyomja meg ismét ezt a gombot, és a

#### °F/°C funkció

Nyomja meg a(z) „+” és a(z) „-” gombot több mint 3 másodpercig. A Dry/Fan (Szár/ventilátor) üzemmódban beállíthatja a °F/°C fokjelzéseket.

#### Szűrő visszaállítása

Ez a funkció a légszűrő tisztítására emlékeztet (lásd az Ápolás és tisztítás című fejezetet), ami a hatékonyabb üzemeléshez szükséges.

A szűrő jelzőfénye 250 üzemóra után világít. A szűrő tisztítását követően a „filter reset” (Szűrő visszaállítása) gombbal állíthatja vissza a szűrőt. Ezután a „filter” (időzítő) (szűrő) jelzőfény kialszik.

## 7.2 Távvezérlő

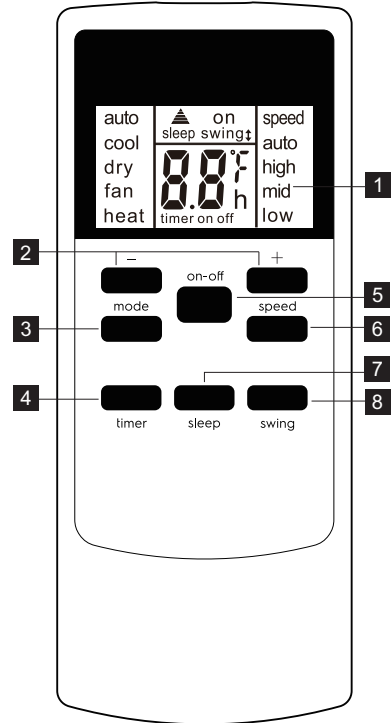

- 1 A távvezérlő képernyője
- 2 Temp/Timer (Hőmérséklet/időzítő) beállító gomb
- 3 Üzemmód gomb
- 4 Timer (időzítő) gomb
- 5 Be/Ki gomb
- 6 Speed (Sebesség) gomb
- 7 Sleep (Alvó üzemmód) gomb
- 8 Swing (lengés) gomb

#### Az akkumulátor behelyezése és a fontos utasítások

Távolítsa el a fedelet a távvezérlő hátlapjáról.

Helyezze be a mellékelt elemeket a megfelelő módon (ehhez tekintse meg az elemtartályban látható utasításokat). Zárja le a fedelet.

A lemerült (használt) elemeket két új R03P „AAA” 1,5 V akkumulátorra cserélje ki a fenti lépésekkel.

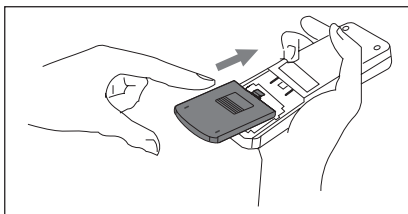

Ha kicserélte vagy eldobta a távvezérlőt, akkor az akkumulátorokat is távolítsa el, illetve a környezet védelme érdekében ártalmatlanítsa azokat a helyi jogszabályoknak megfelelően. Ne használjon együtt korábbi és újabb elemeket.

Ne használjon együtt alkáli, standard (szén-cink) és újratölthető (nikkel-kadmium) elemeket.

Ne próbálja meg elégetni az elemeket. Az akkumulátorok ettől felrobbanhatnak, vagy szivárogni kezhetnek. Ha huzamosabb ideig nem használja a távvezérlőt, vegye ki az elemeket a távvezérlőből.

A távvezérlő kezelése különös elővigyázatosságot igényel. Ügyeljen rá, hogy ne ejthesse le, illetve ne tegye ki azt közvetlen napfénynek vagy hőforrásoknak.

Az eszköz megfelel az FCC szabályok 15. részének. Az eszköz használatakor két feltételnek kell teljesülnie:

(1) Az eszköz nem okozhat káros interferenciát; és (2) az eszköznek fogadnia kell az esetleges érkező interferenciát akkor is, ha az eszköz az ilyen interferencia miatt nem megfelelően működik.

Íranyítsa a távvezérlőt a jeladó helye felé. A távvezérlő legfeljebb 5 méternyire lehet az egységtől (ne legyen akadály az egység és a távvezérlő között).

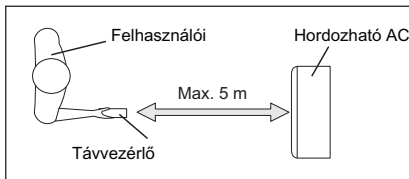

## A távvezérlő használata

### A KÉSZÜLÉK BEKAPCSOLÁSA

Csatlakoztassa az egységet, majd nyomja le az „on/off” (Be/kikapcsolás) gombot (az egység bekapcsolt állapotban a leállítást megelőző beállítással üzemel).

Az egység kikapcsolásához nyomja le ismét az „on/off” (Be/kikapcsolás) gombot, majd húzza ki a dugót. Mindig az „on/off” (Be/kikapcsolás) gomb bal oldalán kapcsolja ki az egységet, és várjon néhány percig, mielőtt kihúzná a dugót.

### Hűtés üzemmód

Tartsa lenyomva a „mode” (Üzem mód) gombot addig, amíg az LCD képernyő bal oldalán meg nem jelenik a „cool” (Hűtés) felirat

Nyomja meg a „fan speed” (Ventilátor sebessége) gombot az „auto” (Automatikus), a „high” (Magas fokozatú), a „mid” (Közepes fokozatú) vagy a „low” (Alacsony fokozatú) ventilátor-sebesség kiválasztásához.

Nyomja meg a „-” és a „+” gombot a kívánt hőmérséklet beállításához.

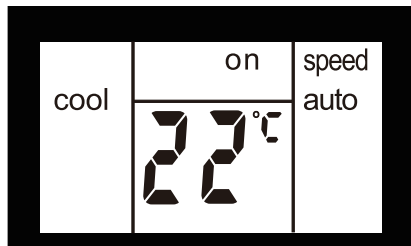

### Szárítás plusz

Tartsa lenyomva a „mode” (Üzem mód) gombot addig, amíg az LCD képernyő bal oldalán meg nem jelenik a „dry” (Szár) felirat

Ezzel egyidejűleg a „low” (Alacsony fokozatú) ventilátor jelölése is megjelenik a képernyőn.

Megjegyzés: Ebben az üzemmódban nem választható a ventilátor sebessége.

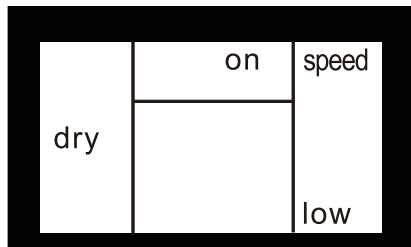

### Ventilátor üzemmód

Tartsa lenyomva a „mode” (Üzem mód) gombot addig, amíg az LCD képernyő bal oldalán meg nem jelenik a „fan” (Ventilátor) felirat.



Ebben az üzemmódban a „high” (Magas fokozatú), a „mid” (Közepes fokozatú) vagy a „low” (Alacsony fokozatú) ventilátor-sebességek közül választhat a Fan speed (Ventilátor sebesség) gomb lenyomásával, az ábrának megfelelően. Megjegyzés: Ebben az üzemmódban nem szükséges csatlakoztatnia a légelvezető tömlőt.

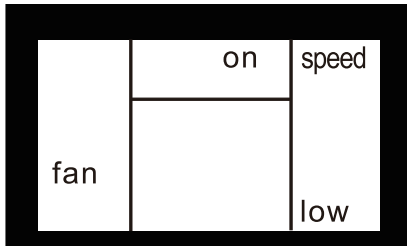

Heat mode (Fűtés üzemmód) (Csak a fűtési és hűtési funkcióval is rendelkező típusok esetén)

Tartsa lenyomva a „mode” (Üzemmód) gombot addig, amíg az LCD képernyő bal oldalán meg nem jelenik a „Heat” (Fűtés) felirat

Nyomja meg a „fan speed” (Ventilátor sebessége) gombot az „auto” (Automatikus), a „high” (Magas fokozatú), a „mid” (Közepes fokozatú) vagy a „low” (Alacsony fokozatú) ventilátor-sebesség kiválasztásához.

Nyomja meg a „-” és a „+” gombot a kívánt hőmérséklet beállításához.

AUTO (Automatikus) üzemmód:

Tartsa lenyomva a „mode” (Üzemmód) gombot addig, amíg az LCD képernyőjének felső részén meg nem jelenik a „auto” (Fűtés) felirat. Az AUTO (Automatikus) üzemmódban beállíthatja a ventilátor sebesség

Nyomja meg a(z) „-” és a(z) „+” gombot a kívánt hőmérséklet beállításához.

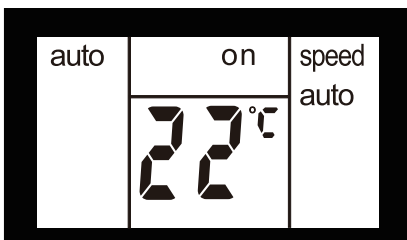

Alvás üzemmód

Ha az egység Cool (Hűtés), Heat (Fűtés) vagy auto (Automatikus) üzemmódban van, akkor a „sleep” (Alvó) gombbal állíthatja az egységet Sleep (Alvó) üzemmódba. A ventilátor sebessége automatikusan az „auto” (Automatikus) lehetőségre áll, ez nem változtatható meg. Cool/Heat (Hűtés/fűtés) üzemmódokban a hőmérséklet 30 percenként 1 °C-kal nő/csökken az üzemmód kiválasztása után. Újabb 30 perc után szintén 1 °C-kal nő/csökken a hőmérséklet. Az új hőmérsékleti érték 7 órán át marad változatlan az eredetileg beállított hőmérsékletre való visszatérésig. Ezzel véget ér a „Sleep” (Alvó) üzemmód, az egység pedig automatikusan leáll. A „Sleep” (Alvó) üzemmód programja üzemelés közben bármikor törölhető a „sleep” (Alvó), a „mode” (Üzemmód) vagy a „fan speed” (Ventilátor sebessége) gombbal.

Megjegyzés: Fan (Ventilátor) vagy Dry (Száras) üzemmódban nem állíthat be Sleep (Alvó) üzemmódot.

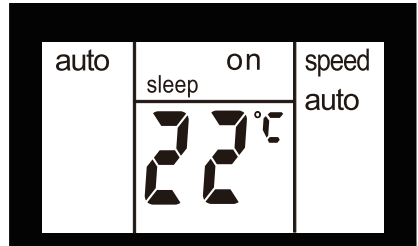

Zsalupásztázás funkció

A zsalupásztázás funkció engedélyezéséhez nyomja meg a „swing” (Pásztázás) gombot. A képernyő felső részén ekkor a „swing” felirat jelenik meg. A felső panel zsaluja ekkor fel-le pásztázik.

A zsalupásztázás funkcióból történő kilépéshez nyomja meg ismét ezt a gombot, és a.

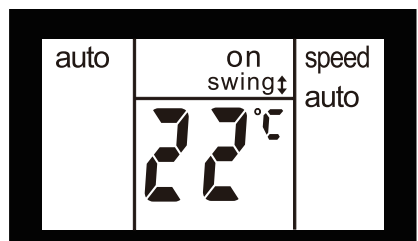

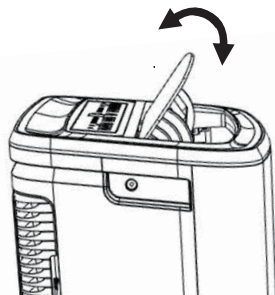

### °F/°C funkció

A Fahrenheit és a Celsius fokjelzés közötti váltáshoz tartsa egyszerre lenyomva a(z) „+” és a(z) „-” gombot több mint 3 másodpercig. A Dry/Fan (Száras/ventilátor) üzemmódban beállíthatja a °F/°C fokjelzéseket.

### Időzítő üzemmód

#### Az indítás késleltetése

Csatlakoztassa az egységet, hogy az egység készenléti üzemmódra váltson. A „timer” (Időzítő) gomb lenyomásakor a „timer” (Időzítő) és a „h” felirat jelenik meg, az „on” (Be) jelzőfény pedig világít. Tartsa lenyomva az UP (Fel) nyilat „+” vagy a DOWN (Le) nyilat „-” a késleltetett indítás időzítőjének 0,5 órás szakaszokkal, legfeljebb 10 órával való átállításához, majd 1 órás szakaszokkal, legfeljebb 24 órával való átállításához. 3 másodperc elteltével az beállítás mentésre kerül. A vezérlő megkezd a visszaszámlálást az indításig. Közvetlenül a „timer” (Időzítő) gombot is ismét megnyomhatja. Ekkor az „on” (be) jelzőfény azonnal világítani kezd, az egység pedig a korábban beállított üzemmódban kapcsol be.

Beállíthatja az üzemmódot, az egység pedig az „on” (be) jelzőfény kialvását követően választott üzemmódban fog működni.

A beállítás visszavonásához nyomja meg ismét a „timer” (Időzítő) gombot.

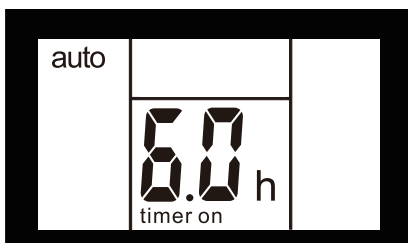

#### A leállítás késleltetése

Akkor késleltetheti a leállítást, ha az egység be van kapcsolva. A „timer” (Időzítő) gomb lenyomásakor a „timer” (Időzítő) és a „h” felirat jelenik meg, az „off” (Ki) jelzőfény pedig világít. Tartsa lenyomva az UP (Fel) nyilat „+” vagy a DOWN (Le) nyilat „-” a késleltetett leállítás időzítőjének 0,5 órás szakaszokkal, legfeljebb 10 órával való átállításához, majd 1 órás szakaszokkal, legfeljebb 24 órával való átállításához. 3 másodperc elteltével az beállítás mentésre kerül, a kijelzőn pedig megjelenik az egység leállításáig hátramaradt idő. Közvetlenül a „timer” (Időzítő) gombot is ismét megnyomhatja. Ekkor az „off” (Ki) jelzőfény azonnal világítani kezd, az egység pedig a korábban beállított üzemmódban kapcsol be. A beállítás visszavonásához nyomja meg ismét a „timer” (Időzítő) gombot.

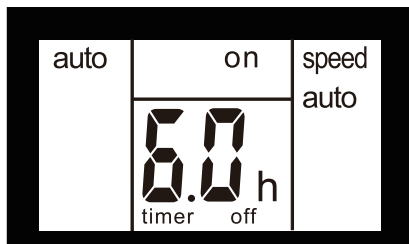

## 7.3 Hibakód

Ha a kijelzőn az „AS”, a „CS” vagy az „ES” felirat jelenik meg, az a hőmérsékletérzékelő meghibásodását jelzi. Ebben az esetben forduljon az illetékes Electrolux szervizközpontoz.



Ha a kijelzőn az „L3” felirat jelenik meg, akkor a kondenzátor DC ventilátormotorja meghibásodott. Ebben az esetben forduljon az illetékes Electrolux szervizközpontoz.



Ha a kijelzőn a „P1” felirat jelenik meg, akkor az alsó tálca megtelt. Óvatosan mozdítsa el az egységet az ürítés helyéről, húzza ki az alsó lefolyódugót, és várja meg, hogy a víz kifolyjon. Indítsa újra a berendezést a „P1” szimbólum eltűnéséig. Ha a hiba megismétlődik, hívja az ügyfélszolgálatot.



Ha a kijelzőn az „E4” felirat jelenik meg, akkor hibás a PCB kijelző és a PCB fővezérlő közötti kommunikáció. Ebben az esetben forduljon az illetékes Electrolux szervizközpontoz.



## 7.4 Ürítési utasítások

### Folyamatos ürítés

DRY (Szár) üzemmódban (külön vásárolható) kerti tömlővel vagy hőszivattyús modellel vezetheti el az egységben felgyűlt kondenzvizet. Kövesse az alábbi lépéseket:

- Csavarozza le az ürítősapkát a folyamatos kivezetőnyílásról (20. ábra).
- Csatlakoztassa a (külön kapható) kerti tömlőt egyik végét a kiürítő nyíláshoz, majd vezette a tömlő másik végét az egységnél alacsonyabban található lefolyóba (21. ábra).

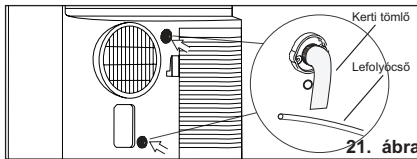
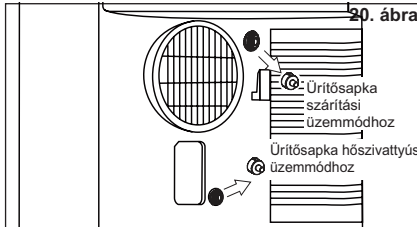

### MEGJEGYZÉS:

- Az ürítősapka eltávolítását követően a kondenzvíz kifolyhat, ha az egységet Cool (Hűtés) vagy Auto (Automata) üzemmódban használja. Ha ki szeretné húzni a kerti tömlőt, akkor készítsen elő egy csepegtetőtálcát (a készlet nem tartalmazza), amellyel összegyűjtheti a kivezető nyíláson kifolyó kondenzvizet.
- Kérjük, ügyeljen rá, hogy az ürítés és a lefolyócső adott része ne legyen magasabban a lefolyó nyílásnál, különben a folyamatos ürítés nem zajlik megfelelően.

- Cool (Hűtés) vagy Auto (Automatikus) üzemmód esetén azt javasoljuk, hogy a folyamatos ürítés elkerülése érdekében a lefolyónyílást használja az ürítősapka helyett, így a lehető legnagyobb teljesítményt érheti el.

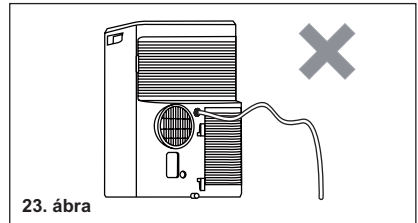
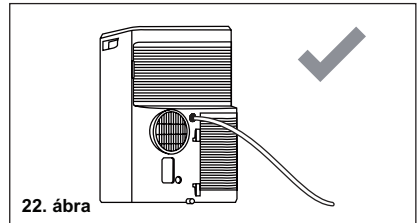

Az egységben a téli tároláskor felgyűlt kondenzvíz-maradékának eltávolítása.

Helyezzen egy csepegtetőtálcát (a készlet nem tartalmazza) az alsó lefolyónyílás alá, majd húzza ki az ürítősapkát, és hagyja, hogy a kondenzvíz a csepegtetőtálcába folyjon. Ha már nem folyik ki több kondenzvíz, akkor helyezze vissza az ürítősapkát a folyamatos lefolyónyílásra. Helyezzen egy csepegtetőtálcát az alsó lefolyónyílás alá, majd húzza ki a gumiütközőt a lefolyónyílásból, és hagyja, hogy a kondenzvíz a csepegtetőtálcába folyjon. Ha a csepegtetőtálca nem elég a teljes kondenzvíz-mennyiség felfogására, akkor több részletben végezze az ürítést. Ha már nem folyik ki több kondenzvíz, akkor helyezze vissza az ürítősapkát az alsó lefolyónyílásra.

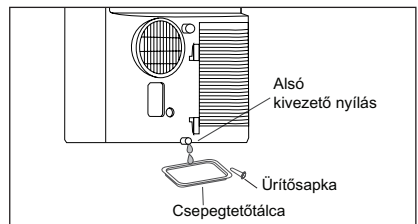

MEGJEGYZÉS: A teljes kondenzvíz-mennyiség kiürítése érdekében döntse meg az egységet úgy, hogy elől enyhén megemeli azt addig, amíg már nem folyik ki több kondenzvíz a lefolyónyíláson.

## 8. TISZTÍTÁS ÉS KARBANTARTÁS

Alkalmanként tisztítsa ki a légkondicionálót, hogy az visszanyerhesse újkori kinézetét. Az áramütés és a tűzveszély elkerülése érdekében tisztítás előtt húzza ki az egységet.

### 8.1 Az egység tisztítása

A szekrényt és az elülső részt olajmentes törleruhával porolhatja le, illetve meleg, enyhén mosogatószeres vízbe mártott kendővel moshatja le azt. Soha ne használjon durva hatású tisztítószerket, illetve ne fényesítse az eszközt, és ne használjon viaszt a szekrény elülső részén. Mielőtt a vezérlők környékét kezdené tisztítani, csavarja ki a kendőből a felesleges vizet. Ha túl sok víz kerül a vezérlőkbe vagy azok környékére, az a légkondicionáló meghibásodásához vezethet.

### 8.2 A szűrők tisztítása

A légkondicionáló megfelelő működése érdekében használat esetén kéthetente tisztítsa ki a szűrőket.

1. Távolítsa el a légszűrőt az alábbi ábrán látható módon.  
Vegye ki a felső és az alsó légszűrőket.

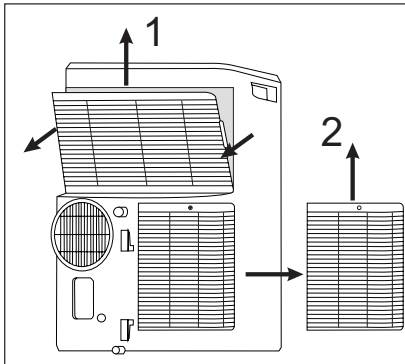

2. Mossa meg a szűrőt mosogatószeres, kevesebb mint 40 °C hőmérsékletű vízbe mártott kendővel. Alaposan öblítse át a szűrőt. Óvatosan rázza ki a vizet a szűrőből. Alaposan szárítsa meg a szűrőt, mielőtt kicserélné azt. Mosás helyett porszívózással is tisztíthatja a szűrőt.

3. Ha a szűrő megszáradt, akkor cserélje ki azt.

**i** Alaposan szárítsa meg a szűrőt, mielőtt kicserélné azt.

### 8.3 Téli tárolás

Ha hosszabb ideig nem fogja használni a légkondicionálót:

1. Teljesen ürítse ki a vízgyűjtőtartályt, és csak akkor helyezze vissza az alsó lefolyóníylás sapkáját és a gumidugót, ha már az összes víz távozott a berendezésből. Ha a tartály már teljesen üres, és nem folyik ki több víz, akkor helyezze vissza a gumidugót és a sapkát.
2. Vegye ki és tisztítsa meg a szűrőt, hagyja teljesen megszáradni azt, majd helyezze vissza.
3. Vegye ki az elemeket a távvezérlőből.
4. Tartsa a légkondicionálót hűvös, száraz, megfelelően szellőztetett, közvetlen napfénytől távol eső helyen, illetve óvja azt a portól és a szélsőséges hőmérséklettől.

A légkondicionáló újbóli használata előtt:

1. Ellenőrizze, hogy a szűrő és az ürítősapka a helyén van-e.
2. Ellenőrizze, hogy a színőr megfelelő állapotú-e, nem lát-e azon repedéseket vagy egyéb károsodást.
3. Helyezzen új elemeket a távvezérlőbe.
4. Szerelje be a légkondicionálót a Beszerelési utasításokban ismertetett módon.

## 9. HIBAEELHÁRÍTÁS

Mielőtt felhívna a szervizt, tekintse át ezt a listát. Ezzel időt és pénzt spórolhat meg. A lista azokat a gyakori eseteket sorolja fel, amikor a meghibásodás nem a készülék hibás gyártása vagy anyagai miatt következik be.

### A légkondicionáló nem működik.

- A fali csatlakozóaljzat kihúzódtot. Nyomja a dugót erősen a fali aljzatba.
- A tömlő biztosítóka kiégett, vagy működésbe lépett az áramkörmegszakító. Cserélje ki a biztosítékot időkésleltetési funkcióval rendelkező típusra, vagy állítsa vissza az áramkörmegszakítót.
- A vezérlő ki van kapcsolva. Kapcsolja be a vezérlőt, majd végezze el a beállítást.
- A P1-es hibakód jelenik meg a kijelzőn. Ürítse ki a vizet a 7.3. Ürítés c. fejezetnek megfelelően.
- A beállított hőmérsékletnél alacsonyabb szobahőmérséklet (Hűtés üzemmód), vagy a beállított hőmérsékletnél magasabb szobahőmérséklet (Fűtés üzemmód). Állítsa vissza hőmérsékletet.

### Nem tűnik elég hűvösnek az egységből érkező levegő.

- A szoba hőmérséklete 16 °C alatt van. Ilyenkor előfordulhat, hogy a hűtés nem kezdődik meg, amíg a szoba hőmérséklete 16 °C fölé nem emelkedik.
- Állítsa vissza alacsonyabb hőmérsékletre.
- A kompresszor leállítás az üzemmódok megváltoztatásával. Várjon körülbelül 4 percet, majd halgassa, hogy újraindult-e a kompresszor a COOL (Hűtés) üzemmódban.

### A légkondicionáló hűt, de a szoba túl meleg - NEM képződik jég az elülső borítás mögött található hűtőtekerccsen.

- A kinti hőmérséklet 16 °C alatt van. A tekerccs leolvasztásához állítsa be a Fan (Ventilátor) üzemmódot.
- A légszűrő szennyezett lehet. Tisztítsa meg a szűrőt. Lásd a 8. Ápolás és tisztítás című fejezetet. A leolvasztáshoz állítsa a berendezést Fan (Ventilátor) üzemmódra.

- A hőmérséklet túl alacsonyra van állítva az éjszakai hűtéshez. A tekerccs leolvasztásához állítsa a berendezést Fan (Ventilátor) üzemmódra. Ezután állítsa a hőmérsékletet alacsonyabb fokozatra.
- Nincs csatlakoztatva, vagy eltömődött a kivezető cső. Lásd az 5.1. A meleg levegő kivezetése című fejezetet.

### A légkondicionáló hűt, de a szoba túl meleg - jég képződik az elülső borítás mögött található hűtőtekerccsen.

- Szennyezett légszűrő - a levegő útja akadályozott. Tisztítsa meg a légszűrőt. Lásd a 8. Ápolás és tisztítás című fejezetet.
- A hőmérséklet túl magasra van állítva. Állítsa a hőmérsékletet alacsonyabb fokozatra.
- A levegő irányában elhelyezkedő zsaluk pozíciója nem megfelelő. Úgy helyezze el a zsalukat, hogy a levegő eloszlása megfelelő legyen.
- Az egység elülső része előtt tapéta, sötétítő függöny, bútor vagy egyéb akadály van, amely korlátozza a levegő eloszlását. Távolítsa el az akadályokat az egység elől.
- Nyitott ajtók, ablakok, egyéb nyílások - kiszökik a hideg levegő. Zárja be az ajtókat, az ablakokat és az egyéb nyílásokat.
- Az egység nemrégiben bekapcsolt a meleg szobában. Hagyjon időt rá, hogy a falaknál, a mennyezetnél, a padlónál és a bútorzatnál „felgyűlt hő” távozhasson.

### A légkondicionáló gyorsan be- és kikapcsol.

- Szennyezett légszűrő - a levegő útja akadályozott. Tisztítsa meg a légszűrőt.
- A kinti hőmérséklet rendkívül meleg. Állítsa a FAN (Ventilátor) sebességét erősebb fokozatra, hogy a levegő gyakrabban áramoljon a hűtőtekerccskenél.

### A szoba túl hideg.

- A beállított hőmérséklet túl alacsony. Növelje a beállított hőmérsékletet.

## 10. KÖRNYEZETVÉDELMI TUDNIVALÓK

A következő jelzéssel ellátott anyagokat hasznosítsa újra.

 Újrahasznosításhoz tegye a megfelelő konténerekbe a csomagolást. Járuljon hozzá környezetünk és egészségünk védelméhez, és hasznosítsa újra az

elektromos és elektronikus hulladékot. A tiltó szimbólummal  ellátott készüléket ne dobja a háztartási hulladék közé. Juttassa el a készüléket a helyi újrahasznosító telepre, vagy lépjen kapcsolatba a hulladékkezelésért felelős hivatallal.

# SPIS TREŚCI

1. INFORMACJE DOTYCZĄCE BEZPIECZEŃSTWA .....	92
2. WSKAZÓWKI DOTYCZĄCE BEZPIECZEŃSTWA .....	99
3. OPIS URZĄDZENIA .....	103
4. DOŁĄCZONE AKCESORIA .....	103
5. INSTRUKCJA INSTALACJI .....	104
6. FUNKCJE KLIMATYZATORA .....	105
7. WSKAZÓWKI DLA UŻYTKOWNIKA .....	105
8. KONSERWACJA I CZYSZCZENIE .....	112
9. ROZWIĄZYWANIE PROBLEMÓW .....	113
10. OCHRONA ŚRODOWISKA .....	114

## Z MYŚLĄ O TOBIE

Dziękujemy za zakup urządzenia Electrolux. Jest ono owocem dziesięcioleci doświadczeń i innowacji. To pomysłowe i stylowe urządzenie zostało zaprojektowane z myślą o Tobie. Używając je, możesz mieć zawsze pewność uzyskania wspaniałych efektów. Witamy w świecie marki Electrolux!

**Zapraszamy do odwiedzenia naszej witryny internetowej, aby:**



Otrzymać wskazówki dotyczące użytkowania, broszury, pomoc w rozwiązywaniu problemów oraz informacje dotyczące serwisu:  
**[www.electrolux.com/webselfservice](http://www.electrolux.com/webselfservice)**





Zarejestrować produkt i uprościć obsługę serwisową:  
**[www.registerelectrolux.com](http://www.registerelectrolux.com)**



Nabyć akcesoria, materiały eksploatacyjne i oryginalne części zamienne do urządzenia:  
**[www.electrolux.com/shop](http://www.electrolux.com/shop)**





## OBSŁUGA KLIENTA

Zalecamy stosowanie oryginalnych części zamiennych. Kontaktując się z autoryzowanym centrum serwisowym, należy przygotować poniższe dane: informacje o modelu, numer produktu, numer seryjny. Te informacje można znaleźć na tabliczce znamionowej.

-  Ostrzeżenie/przestroga – informacje dotyczące bezpieczeństwa.
-  Informacje i wskazówki.
-  Informacje dotyczące środowiska naturalnego.

Może ulec zmianie bez powiadomienia.

# 1. INFORMACJE DOTYCZĄCE BEZPIECZEŃSTWA

Symbol	Uwaga	Objaśnienie
	OSTRZEŻENIE	Ten symbol oznacza, że w urządzeniu znajduje się łatwopalny czynnik chłodniczy. W przypadku wycieku czynnika chłodniczego i jego zetknięcia się z zewnętrznym źródłem zapłonu występuje zagrożenie pożarem.
	PRZESTROGA	Ten symbol oznacza, że należy dokładnie przeczytać instrukcję obsługi.
	PRZESTROGA	Ten symbol oznacza, że zalecane czynności powinien wykonać specjalista serwisowy zgodnie z instrukcją instalacji.
	PRZESTROGA	Ten symbol oznacza, że dostępne są informacje zawarte w instrukcji obsługi lub instrukcji instalacji.

## **OSTRZEŻENIE!**

- Urządzenie mogą obsługiwać dzieci po ukończeniu ósmego roku życia oraz osoby o ograniczonych zdolnościach fizycznych, sensorycznych lub umysłowych, a także nieposiadające odpowiedniej wiedzy lub doświadczenia, jeśli będą one nadzorowane lub zostaną poinstruowane w zakresie bezpiecznego korzystania z urządzenia i będą świadome związanych z tym zagrożeń.
- Dzieci nie mogą bawić się urządzeniem.
- Jeśli przewód zasilający jest uszkodzony, ze względów bezpieczeństwa musi go wymienić producent, autoryzowany serwis lub inna wykwalifikowana osoba.

W instrukcji przedstawiono sposób prawidłowego korzystania z klimatyzatora. Należy dokładnie zapoznać się z instrukcją przed rozpoczęciem korzystania z produktu. Instrukcję należy przechowywać w bezpiecznym miejscu, aby móc z niej skorzystać w razie potrzeby.

## **OSTROŻNIE!**

- W celu naprawy lub konserwacji urządzenia należy zwrócić się do autoryzowanego punktu serwisowego.



- Instalację urządzenia należy zlecić instalatorowi.
- Klimatyzatora nie powinny obsługiwać dzieci ani osoby niesamodzielne bez odpowiedniego nadzoru.
- Należy pilnować, aby dzieci nie bawiły się urządzeniem.
- Maksymalny dopuszczalny poziom hałasu emitowanego przez klimatyzatory podlega miejscowym przepisom.
- Jeśli zajdzie konieczność wymiany przewodu zasilającego, może jej dokonać wyłącznie pracownik autoryzowanego serwisu.
- Prace instalacyjne może wykonywać wyłącznie uprawniony specjalista, zgodnie z krajowymi przepisami dotyczącymi instalacji elektrycznych (jeśli dotyczą). Nieprawidłowe podłączenie może doprowadzić do przegrzania urządzenia i pożaru.
- Należy uważać, aby palce nie dostały się do wentylatora podczas regulacji poziomych żaluzji.
- W urządzeniu zastosowano bezpiecznik typu ceramicznego 250 V, 3,15 A.
- Czyszczeniem i konserwacją nie mogą zajmować się dzieci bez odpowiedniego nadzoru. Należy pamiętać, że czynnik chłodniczy może być bezwonny.

## 1.1 Ważne uwagi

1. Nie korzystać z urządzenia bez filtra powietrza.
2. Nie korzystać z urządzenia w pobliżu źródła ciepła lub otwartego ognia.
3. Nie wystawiać urządzenia na bezpośrednie działanie światła słonecznego.
4. Podczas przechowywania i przenoszenia urządzenie powinno być ustawione pionowo.
5. Nie zakrywać urządzenia podczas pracy ani bezpośrednio po jej zakończeniu.
6. Przed odstawieniem urządzenia do przechowywania należy zawsze złączyć z niego skropliny.

## 1.2 Ważne środki ostrożności podczas korzystania z klimatyzatora



### **OSTROŻNIE!**

#### Ostrzeżenia dotyczące użytkowania

- Nie modyfikować żadnej części tego produktu.
- Nie wkładać żadnych przedmiotów do jakiegokolwiek części urządzenia.
- Upewnić się, że źródło zasilania zapewnia odpowiednie napięcie. Urządzenie można podłączyć wyłącznie do źródła zasilania o parametrach: 220-240 V, 50 Hz, 10 A. Korzystanie ze źródła zasilania o nieprawidłowym napięciu może doprowadzić do uszkodzenia urządzenia, a także grozi wywołaniem pożaru.
- Należy zawsze stosować beziskrowy wyłącznik obwodu lub bezpiecznik o odpowiedniej wartości natężenia prądu. W żadnym wypadku nie wolno używać drutu, szpilek ani innych przedmiotów zamiast odpowiedniego bezpiecznika.
- W przypadku wystąpienia jakichkolwiek nieprawidłowości w działaniu klimatyzatora (np. zapach spalenizny) nie należy wyłączać go bezpośrednio poprzez wyciągnięcie wtyczki. Najpierw należy otworzyć okno w celu zapewnienia wentylacji, a następnie wyłączyć urządzenie i odłączyć je od zasilania.



### **OSTROŻNIE!**

#### Ostrzeżenia dotyczące przewodu zasilającego

- Wtyczkę przewodu zasilającego należy wkładać wyłącznie do odpowiedniego gniazda ściennego. Nie używać przedłużaczy.
- Po całkowitym włożeniu wtyczki do gniazda należy upewnić się, że nie jest ona luźna.
- Nie wolno ciągnąć za przewód zasilający, wyginać go, modyfikować ani zanurzać w wodzie. Ciągnięcie za przewód lub innego rodzaju nieprawidłowe użycie może spowodować uszkodzenie urządzenia oraz grozi porażeniem prądem elektrycznym.

- Jeśli przewód zasilający jest uszkodzony, należy ze względów bezpieczeństwa zlecić jego wymianę producentowi urządzenia lub przedstawicielowi serwisu bądź też innej osobie o odpowiednich kwalifikacjach. Nowy przewód zasilający powinien mieć parametry zgodne z podanymi przez producenta.
- Urządzenie należy uziemić. Urządzenie jest wyposażone w przewód zasilający z przewodem uziemiającym. Wtyczkę należy wkładać do prawidłowo zainstalowanego i uziemionego gniazda. W żadnym wypadku nie wolno odcinać ani odłączać kwadratowego wtyku uziemiającego z wtyczki (dotyczy tylko Wielkiej Brytanii).

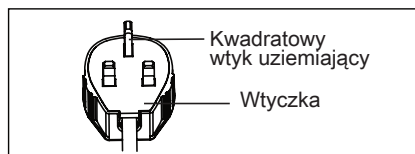
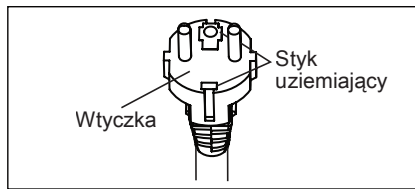

(dotyczy tylko Wielkiej Brytanii)

### 1.3 Ostrzeżenia dotyczące użytkowania

- Przed przystąpieniem do czynności konserwacyjnych lub czyszczenia należy wyłączyć urządzenie i odłączyć przewód zasilający.
- Podczas wymiany filtrów nie należy umieszczać urządzenia w pobliżu źródeł ciepła ani otwartego ognia.
- Nie rozpryskiwać wody bezpośrednio na urządzenie ani nie polewać go wodą. Woda może spowodować porażenie prądem elektrycznym lub uszkodzenie sprzętu.
- Przed przeniesieniem klimatyzatora należy zlać z niego wodę. Woda pozostała w zbiorniku może się rozlać.
- Aby odprowadzanie wody przebiegało prawidłowo, w trybie osuszania wąż nie może być zagięty ani

- uniesiony. W przeciwnym razie odprowadzana woda może rozlać się w pomieszczeniu.
- Podczas korzystania z węża temperatura otoczenia nie może być niższa niż temperatura zamrażania. Odprowadzana woda może zamarznąć wewnątrz węża, co grozi wylaniem się wody z urządzenia w pomieszczeniu.
  - Nie zasłaniać wylotu powietrza. Może to spowodować zmniejszenie wydajności chłodzenia lub całkowicie je uniemożliwić.
  - Aby zapobiec porażeniu prądem, należy zainstalować beziskrowy wyłącznik różnicowoprądowy (RCD) zgodnie z brytyjskimi normami i przepisami dotyczącymi instalacji elektrycznych.
  - Pozostawianie przez dłuższy czas w zasięgu bezpośredniego strumienia powietrza może być szkodliwe dla zdrowia. Nie należy narażać domowników, zwierząt ani roślin na długotrwały, bezpośredni kontakt ze strumieniem powietrza.
  - Nie używać klimatyzatora do prac specjalistycznych (np. do ochrony precyzyjnych urządzeń, żywności, zwierząt, roślin lub dzieł sztuki). Użycie takie może okazać się szkodliwe.
  - Nie stosować środków do przyspieszania rozmrażania ani do czyszczenia, innych niż zalecane przez producenta.
  - Urządzenie należy przechowywać w pomieszczeniu bez stale działających źródeł zapłonu (na przykład: otwarty płomień, działające gazowe lub elektryczne urządzenie grzejne).
  - Nie przekłuwać ani nie wrzucać do ognia.
  - Należy przestrzegać krajowych przepisów dotyczących urządzeń gazowych.
  - Nie wolno zasłaniać otworów wentylacyjnych.
  - Urządzenie należy przechowywać w dobrze wentylowanym pomieszczeniu o powierzchni ponad 12 m<sup>2</sup>.

**UWAGA: NALEŻY SPRAWDZIĆ NA TABLICZCE ZNAMIONOWEJ TYP CZYNIKA CHŁODNICZEGO UŻYTEGO W URZĄDZENIU.**



### **OSTRZEŻENIE!**

Ważne informacje dotyczące urządzeń napełnionych gazem chłodniczym R290.

- Należy dokładnie przeczytać wszystkie ostrzeżenia.
- Podczas odszraniania i czyszczenia urządzenia nie wolno używać innych narzędzi niż te zalecane przez producenta.
- Urządzenie należy umieścić w miejscu, w którym nie ma żadnych stale działających źródeł zapłonu (np. otwartych płomieni lub pracujących urządzeń elektrycznych lub gazowych).
- Nie przekłuwać ani nie wystawiać na działanie ognia.
- Gaz chłodniczy może być bezwonny.
- Urządzenie można zainstalować, użytkować i przechowywać w pomieszczeniu o powierzchni większej niż 12 m<sup>2</sup>.
- W urządzeniu znajduje się określona liczba gramów gazu chłodniczego R290 (patrz tabliczka znamionowa z tyłu urządzenia).
- R290 to gaz chłodniczy, który spełnia wymogi europejskich dyrektyw dotyczących ochrony środowiska. Nie przekłuwać żadnego z elementów obwodu chłodniczego.
- W przypadku instalacji, eksploatacji lub przechowywania urządzenia w miejscu, gdzie nie ma odpowiedniej wentylacji, pomieszczenie musi być zaprojektowane w taki sposób, aby nie doszło w nim do nagromadzenia czynnika chłodniczego (w przypadku jego wycieku) grożącego pożarem lub eksplozją na skutek obecności elektrycznych grzejników, kuchenek lub innych źródeł zapłonu.
- Urządzenie należy przechowywać w taki sposób, aby nie doszło do jego mechanicznego uszkodzenia.
- Osoby obsługujące lub wykonujące prace w obrębie obwodu czynnika chłodniczego muszą

mieć odpowiednie uprawnienia, wydane przez uznaną organizację, która potwierdza umiejętności w zakresie obchodzenia się z czynnikami chłodniczymi zgodnie z wymogami organizacji branżowych.

- Naprawy należy wykonywać zgodnie z zaleceniami producenta. Czynności konserwacyjne i naprawcze wymagające udziału innego wykwalifikowanego personelu należy wykonywać pod nadzorem osoby uprawnionej do pracy z palnymi czynnikami chłodniczymi.

## 1.4 Dodatkowe informacje

### **Transport sprzętu zawierającego palne czynniki chłodnicze**

Patrz przepisy dotyczące transportu.

### **Oznaczenie sprzętu symbolami**

Patrz przepisy lokalne.

### **Utylizacja sprzętu zawierającego palne czynniki chłodnicze**

Patrz przepisy krajowe.

### **Przechowywanie sprzętu/urządzeń**

Przechowywanie sprzętu powinno odbywać się zgodnie ze wskazówkami producenta.

### **Przechowywanie zapakowanego (niesprzedanego) sprzętu**

Opakowanie ochronne przechowywanego sprzętu powinno zabezpieczać przed wyciekami czynnika chłodniczego w przypadku uszkodzenia mechanicznego sprzętu. Maksymalna liczba przechowywanych łącznie sztuk sprzętu jest określona w przepisach lokalnych.

## 2. WSKAZÓWKI DOTYCZĄCE BEZPIECZEŃSTWA

### 2.1 Uwagi dotyczące eksploatacji

- Sprężarka wznowia chłodzenie po upływie 4 minut. Po wyłączeniu i natychmiastowym włączeniu klimatyzatora należy odczekać 4 minuty, aby sprężarka ponownie zaczęła chłodzić. Ze względów bezpieczeństwa odpowiedni układ elektroniczny zapobiega włączeniu sprężarki przez 4 minuty.
- Po awarii zasilania podczas korzystania z urządzenia należy odczekać 4 minuty przed jego ponownym włączeniem. Po przywróceniu zasilania włączyć klimatyzator. Jeśli przerwa w dostawie prądu była krótsza niż cztery minuty, należy odczekać co najmniej cztery trzy minuty przed ponownym włączeniem urządzenia. Wcześniejsze włączenie klimatyzatora może spowodować wyłączenie sprężarki przez urządzenie zabezpieczające. Urządzenie zabezpieczające uniemożliwi korzystanie z funkcji chłodzenia przez około 5 minut. Wszystkie poprzednie ustawienia zostaną usunięte, a urządzenie powróci do ustawień początkowych.
- Wyłączenie urządzenia w trybie chłodzenia powoduje natychmiastowe wyłączenie sprężarki oraz wyłączenie po upływie 5 sekund silnika górnego/dolnego wentylatora; przełączenie urządzenia w tryb wentylacji z trybu chłodzenia powoduje natychmiastowe wyłączenie sprężarki oraz wyłączenie po upływie 5 sekund silnika dolnego wentylatora; natomiast przełączenie urządzenia w tryb ogrzewania z trybu chłodzenia powoduje natychmiastowe wyłączenie sprężarki oraz wyłączenie po upływie 30 sekund silnika dolnego wentylatora.
- Eksploatacja w niskiej temperaturze: Czy urządzenie zamarza? Jeśli ustawiona wartość temperatury jest bliska 18°C przy niskiej temperaturze otoczenia, zwłaszcza nocą, może dochodzić do zamarzania. W takich warunkach dalszy spadek temperatury może spowodować zamarznięcie urządzenia. Aby temu zapobiec, należy ustawić wyższą temperaturę w urządzeniu.
- W trybie osuszania temperatura w pomieszczeniu wzrasta. W trybie osuszania urządzenie wydziela ciepło, powodując wzrost temperatury w pomieszczeniu. Ciepłe powietrze jest wydmuchiwane przez wylot powietrza, jednak jest to normalny objaw, który nie oznacza problemów z pracą urządzenia.
- W trybie chłodzenia klimatyzator wydmuchuje ciepłe powietrze z urządzenia na zewnątrz pomieszczenia przez rurę wylotową. Jednocześnie taka sama ilość powietrza zostanie pobrana do pomieszczenia przez otwory wentylacyjne.
- Osoby pracujące z układem chłodniczym lub modyfikujące go powinny posiadać aktualny certyfikat wydany przez odpowiednią instytucję branżową, upoważniający do pracy z czynnikami chłodniczymi w sposób bezpieczny i zgodny uznanymi normami.
- Obsługę serwisową można wykonywać wyłącznie w sposób zalecany przez producenta sprzętu. Czynności konserwacyjne i naprawcze wymagające udziału wykwalifikowanego personelu należy wykonywać pod nadzorem osoby upoważnionej do pracy z palnymi czynnikami chłodzącymi.
- Zakres temperatury roboczej klimatyzatora wynosi 16-35°C (60-95°F) w trybie chłodzenia oraz 5-27°C (41-80°F) w trybie ogrzewania.

Aby zapobiec obrażeniom ciała użytkowników i innych osób oraz szkodom materialnym, należy przestrzegać poniższych wskazówek. Nieprawidłowa eksploatacja wynikająca z nieprzestrzegania instrukcji może doprowadzić do obrażeń ciała lub innych szkód.

Następujące oznaczenia wskazują, jak istotne są instrukcje:



### **OSTRZEŻENIE!**

Tym symbolem oznaczono zagrożenie śmiercią lub odniesieniem poważnych obrażeń.



### **OSTROŻNIE!**

Tym symbolem oznaczono zagrożenie odniesieniem obrażeń ciała lub powstaniem szkód materialnych.

Znaczenie symboli używanych w niniejszej instrukcji:



Ten symbol oznacza czynności, których nie należy nigdy wykonywać.



Tym symbolem oznaczono czynności, które należy zawsze wykonywać.

## **2.2 Ostrzeżenie podczas użytkowania**



### **OSTRZEŻENIE!**

Ostrzeżenie podczas użytkowania

Ostrzeżenie	Znaczenie
Podłączyć prawidłowo wtyczkę do gniazdka	W przeciwnym razie może dojść do porażenia prądem elektrycznym, pożaru lub eksplozji na skutek nadmiernego wytwarzania ciepła
Nie włączać ani nie wyłączać urządzenia, wkładając lub wyciągając odlewaną wtyczkę przewodu zasilającego	Może to skutkować porażeniem prądem, pożarem lub eksplozją na skutek nadmiernego wytwarzania ciepła
Uważać, aby nie uszkodzić przewodu zasilającego; używać tylko przewodów podanych w specyfikacji	Może to skutkować porażeniem prądem, pożarem lub eksplozją. Jeśli przewód zasilający jest uszkodzony, należy ze względów bezpieczeństwa zlecić jego wymianę producentowi urządzenia lub przedstawicielowi autoryzowanego serwisu bądź też innej osobie o odpowiednich kwalifikacjach
Nie należy zmieniać długości przewodu zasilającego ani używać gniazda z innymi urządzeniami	Może to skutkować porażeniem prądem, pożarem lub eksplozją na skutek nadmiernego wytwarzania ciepła
Nie obsługiwać mokrymi rękami lub w wilgotnym środowisku	Grozi to porażeniem prądem elektrycznym
Nie kierować strumienia powietrza bezpośrednio na osoby znajdujące się w pomieszczeniu	Może to być szkodliwe dla zdrowia
Należy zawsze zapewnić skuteczne uziemienie	Nieprawidłowe uziemienie może skutkować porażeniem prądem elektrycznym



Ostrzeżenie	Znaczenie
Nie dopuszczać, aby woda dostała się do części elektrycznych	Może to spowodować uszkodzenie urządzenia lub porażenie prądem elektrycznym
Zawsze instalować wyłącznik obwodu na obwodzie przeznaczonym specjalnie do zasilania urządzenia	Nieprawidłowa instalacja grozi porażeniem prądem, pożarem lub eksplozją
Wyjąć wtyczkę urządzenia, gdy wystąpią objawy, jak nietypowe dźwięki, zapach lub dym	Może to skutkować porażeniem prądem, pożarem lub eksplozją
Nie używać gniazda, jeśli jest poluzowane lub uszkodzone	Może to skutkować porażeniem prądem, pożarem lub eksplozją
Nie otwierać urządzenia podczas pracy	Może to skutkować porażeniem prądem, pożarem lub eksplozją
Nie trzymać w pobliżu broni palnej	Grozi to pożarem i eksplozją
Pilnować, aby przewód zasilający nie znajdował się w pobliżu urządzeń grzejnych	Może to skutkować porażeniem prądem, pożarem lub eksplozją
Nie przechowywać w pobliżu przewodu zasilającego łatwopalnych gazów i innych substancji, takich jak benzyna, benzen, rozpuszczalnik itp.	Może to skutkować porażeniem prądem, pożarem lub eksplozją
Jeśli wystąpił wyciek gazu z innego urządzenia, należy przewietrzyć pomieszczenie przed użyciem klimatyzatora	Może to spowodować eksplozję, pożar i oparzenia
Nie demontować ani nie modyfikować urządzenia	Grozi to uszkodzeniem urządzenia i porażeniem prądem elektrycznym

**OSTROŻNIE!**

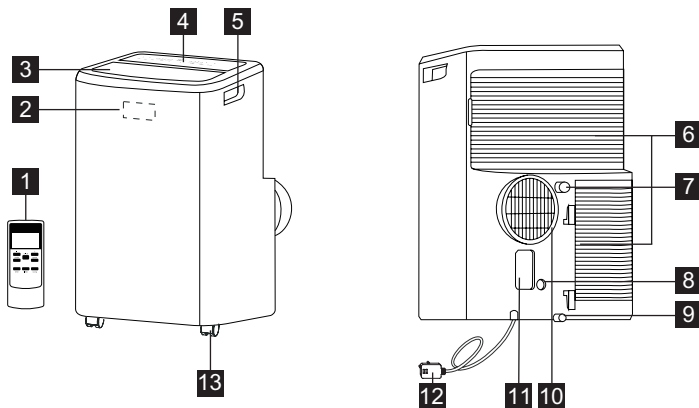

<b>Uwaga</b>	<b>Znaczenie</b>
Nie dotykać metalowych części urządzenia po wyjęciu filtra powietrza	Może to spowodować obrażenia ciała
Nie należy czyścić klimatyzatora wodą	Woda może dostać się do wnętrza urządzenia i zmniejszyć sprawność izolacji. Grozi to porażeniem prądem elektrycznym
Zapewnić wentylację pomieszczenia, gdy urządzenie jest używane np. razem z piecem.	Może wystąpić spadek zawartości tlenu
Przed czyszczeniem urządzenia wyłączyć je i odłączyć źródło zasilania	Nie czyścić urządzenia podłączonego do zasilania, ponieważ grozi to pożarem, eksplozją, porażeniem prądem lub odniesieniem obrażeń
Upewnić się, że zwierzęta i rośliny domowe nie będą narażone na bezpośredni nawiew powietrza	Może to być szkodliwe dla zwierząt i roślin
Nie używać do prac specjalistycznych	Nie używać klimatyzatora do ochrony precyzyjnych urządzeń, żywności, zwierząt, roślin ani dzieł sztuki. Może to być dla nich szkodliwe.
Nie używać urządzenia i zamknąć okno podczas burzy lub huraganu	Eksplatacja przy otwartym oknie może spowodować dostanie się wody do wewnątrz i zamoknięcie mebli
Podczas wyjmowania wtyczki należy trzymać ją za uchwyt	Może to skutkować porażeniem prądem elektrycznym lub uszkodzeniem urządzenia
Wyłączyć źródło zasilania, jeśli urządzenie nie będzie używane przez dłuższy czas	Może to spowodować uszkodzenie urządzenia lub pożar i eksplozję
Nie stawiać przedmiotów wokół wlotów powietrza ani wewnątrz wylotu	Może to spowodować uszkodzenie urządzenia lub wypadek
Zawsze dokładnie zakładać filtry. Filtr należy czyścić co dwa tygodnie	Działanie bez filtra może spowodować usterkę
Nie używać silnych środków, takich jak wosk lub rozcieńczalnik – użyć miękkiej szmatki	Zmiana koloru produktu lub zarysowanie powierzchni mogą negatywnie wpłynąć na wygląd produktu
Nie stawiać ciężkich przedmiotów na przewodzie zasilającym i upewnić się, że przewód nie jest przyciśnięty	Występuje zagrożenie pożarem, eksplozją lub porażeniem prądem
Nie pić wody zlanej z klimatyzatora	Zawiera ona szkodliwe zanieczyszczenia
Zachować ostrożność podczas rozpakowywania urządzenia i instalacji	Ostre krawędzie mogą spowodować obrażenia ciała
Jeśli woda dostanie się do urządzenia, wyłączyć je przy źródle zasilania i wyłączyć wyłącznik obwodu. Odciąć źródło zasilania, wyciągając wtyczkę, i skontaktować się z wykwalifikowanym pracownikiem serwisu	Może to skutkować porażeniem prądem elektrycznym lub uszkodzenia

### 3. OPIS URZĄDZENIA

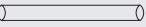

- |   |                                |
|---|--------------------------------|
| <b>1</b> Pilot zdalnego sterowania            | <b>7</b> Otwór odpływowy       |
| <b>2</b> Odbiornik sygnałów                   | <b>8</b> Otwór odpływowy pompy |
| <b>3</b> Wylot powietrza do pomieszczenia     | <b>9</b> Dolny otwór spustowy  |
| <b>4</b> Panel sterowania                     | <b>10</b> Wylot powietrza      |
| <b>5</b> Uchwyt do przenoszenia (z obu stron) | <b>11</b> Gniazdo na wtyczkę   |
| <b>6</b> Otwór wlotowy powietrza              | <b>12</b> Przewód zasilający   |
|   | <b>13</b> Kółko                |

### 4. DOŁĄCZONE AKCESORIA

CZĘŚCI	NAZWA CZĘŚCI:	ILOŚĆ:
<b>1</b> 	Element przejściowy A, rura wylotowa, Element przejściowy B (płaski otwór wylotowy),	1 zestaw
<b>2</b> 	Wąż odpływowy	1 szt.
<b>3</b> 	Pilot zdalnego sterowania	1 zestaw
<b>4</b> 	Bateria (R03P „AAA” 1,5 V)	2 szt.

- Należy sprawdzić, czy wszystkie akcesoria znajdują się w opakowaniu. Informacje na temat ich użycia znajdują się w instrukcji instalacji.

## 5. INSTRUKCJA INSTALACJI

### 5.1 Wylot ciepłego powietrza

W trybie chłodzenia urządzenie powinno znajdować się blisko okna lub innego otworu, aby możliwe było odprowadzanie ciepłego powietrza przez okno. Najpierw należy ustawić urządzenie na podłodze, upewniając się, że dookoła zachowany jest odstęp wynoszący co najmniej 50 cm, a w pobliżu znajduje się źródło zasilania z jednym gniazdem.

1. Rozciągnąć wąż z obu stron (rys. 1) i przykręcić go do elementu przejściowego A (rys. 2).

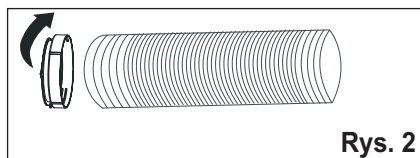
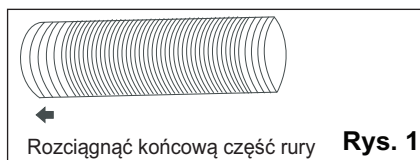

- i** Element przejściowy A został już przykręcony do rury wylotowej urządzenia.

2. Rozciągnąć wąż z drugiej strony i przykręcić go do elementu przejściowego B (rys. 3).

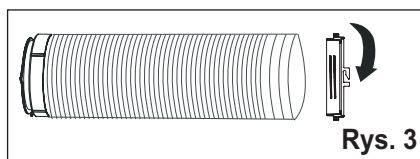

3. Zamocować element przejściowy A w urządzeniu A (rys. 4).

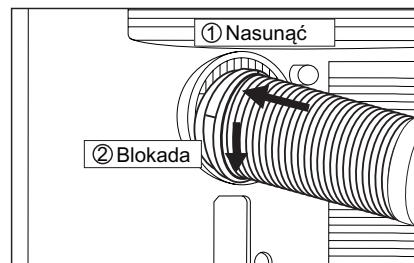

**Rys. 4**

4. Zamocować adapter B na oknie. (rys. 5).

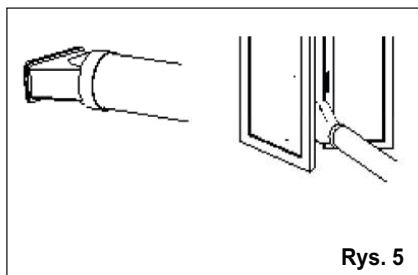

- i** Wąż można rozciągnąć z początkowych 38 cm do 150 cm, ale zaleca się, aby miał minimalną potrzebną długość. Nie należy dopuszczać, aby tworzyły się ostre załamania lub ugięcia (rys. 6).

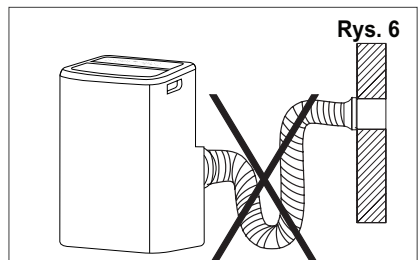

## 6. FUNKCJE KLIMATYZATORA

### 6.1 PANELU STEROWANIA

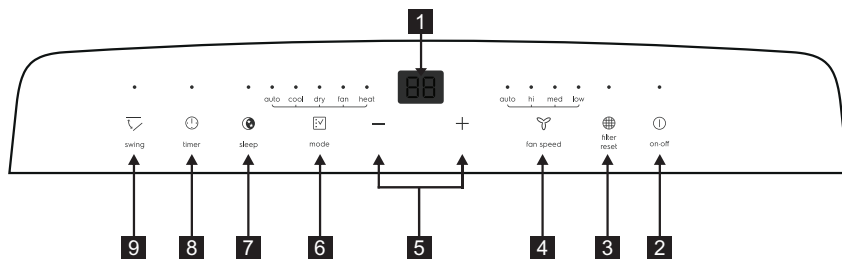

- |   |                         |
|---|-------------------------|
| <b>1</b> Wyświetlacz wskazujący temperaturę/ czas | <b>6</b> Wybór trybu    |
| <b>2</b> WŁ./WYŁ. zasilania                       | <b>7</b> Tryb nocny     |
| <b>3</b> Zerowanie filtra                         | <b>8</b> Zegar          |
| <b>4</b> Prędkość wentylatora                     | <b>9</b> Ruch wahadłowy |
| <b>5</b> Regulacja temperatury lub zegara         |                         |

## 7. WSKAZÓWKI DLA UŻYTKOWNIKA

**i** Niektóre z poniższych instrukcji można wykonać tylko za pomocą panelu sterowania.

### 7.1 Obsługa panelu sterowania

Tryb ogrzewania (niektóre modele)

W tym trybie **KONIECZNE** jest użycie rury wylotowej z elementem przejściowym.

- Nacisnąć przycisk „mode” (tryb), aż zaświeci się wskaźnik trybu „Heat” (Ogrzewanie).
- Nacisnąć przycisk „fan speed” (prędkość wentylatora), aby wybrać prędkość wentylatora sygnalizowaną przez świecący się wskaźnik prędkości wentylatora. Prędkość wentylatora można wybrać w następującej sekwencji: „auto” (automatyczna) → „hi” (wysoka) → „med” (średnia) → „low” (niska) → „auto” (automatyczna).
- Nacisnąć kilkakrotnie przycisk „-” lub przycisk „+”, aby wybrać żądaną temperaturę.
- Podłączyć wąż odpływowy. Patrz rozdział 7.4 Odprowadzanie wody.

Tryb chłodzenia

W tym trybie **KONIECZNE** jest użycie rury wylotowej z elementem przejściowym.

- Nacisnąć przycisk „mode” (tryb), aż zaświeci się wskaźnik trybu „Cool” (Chłodzenie).
- Nacisnąć przycisk „fan speed” (prędkość wentylatora), aby wybrać prędkość wentylatora sygnalizowaną przez świecący się wskaźnik prędkości wentylatora. Prędkość wentylatora można wybrać w następującej sekwencji: „auto” (automatyczna) → „hi” (wysoka) → „med” (średnia) → „low” (niska) → „auto” (automatyczna).
- Nacisnąć kilkakrotnie przycisk „-” lub przycisk „+”, aby wybrać żądaną temperaturę.

**i** W trybie „Chłodzenie” nie jest konieczne stosowanie węża odpływowego.

### Tryb osuszania

Naciskać przycisk „mode” (tryb), aż zaświeci się wskaźnik trybu „Dry” (Osuszanie). Na wyświetlaczu pojawi się wskazanie temperatury w pomieszczeniu. Jednocześnie zaświeci się wskaźnik niskiej prędkości wentylatora („low”).

**Uwaga:** w tym trybie nie ma możliwości wyboru prędkości wentylatora.

### Tryb wentylacji

W tym trybie nie jest konieczne użycie rury wylotowej ani węża odpływowego.

1. Naciskać przycisk „mode” (tryb), aż zaświeci się wskaźnik trybu „Fan” (Wentylacja).
2. Ustawić prędkość pracy wentylatora za pomocą przycisku „Fan speed” (Prędkość wentylatora).
3. Wentylator będzie pracował z wybraną prędkością, a na wyświetlaczu pokazana będzie temperatura w pomieszczeniu.

**Uwaga:** w tym trybie nie ma możliwości wyboru automatycznej prędkości wentylatora.

### Tryb automatyczny

W tym trybie rura wylotowa powinna być zawsze podłączona.

Po ustawieniu klimatyzatora w trybie Auto urządzenie będzie automatycznie wybierać tryb chłodzenia, grzania (nie dotyczy modeli tylko z funkcją chłodzenia) lub wentylacji w zależności od ustawień temperatury i temperatury w pomieszczeniu. Klimatyzator będzie utrzymywał temperaturę w pomieszczeniu w pobliżu wartości ustawionej przez użytkownika.

W trybie AUTO nie można ustawiać prędkości wentylatora.

1. Naciskać przycisk „mode” (tryb), aż zaświeci się wskaźnik trybu „Auto” (Automatyczny).

Po wybraniu trybu „Auto” (Automatyczny) urządzenie będzie pracować automatycznie odpowiednio do temperatury w pomieszczeniu.

### Tryb zegara

Funkcja zegara umożliwia ustawienie opóźnienia włączenia lub wyłączenia urządzenia.

### Ustawianie opóźnienia włączenia

Podłączyć urządzenie do zasilania, aby przeszło w tryb czuwania.

Nacisnąć przycisk „timer” (zegar) – zaświeci się wskaźnik zegara, a na wyświetlaczu pojawi się wskazanie liczby godzin „0.0”.

Nacisnąć lub nacisnąć i przytrzymać strzałkę W GÓRĘ „+” lub strzałkę W DÓŁ „-”, aby wybrać ustawienie opóźnienia włączenia skokowo co 0,5 godziny w przedziale do 10 godzin, a następnie co 1 godzinę w przedziale do 24 godzin. Ponowne naciśnięcie przycisku „timer” (zegar) w ciągu 5 sekund spowoduje anulowanie ustawienia zegara. Po upływie 5 sekund nastąpi włączenie funkcji zegara, a na wyświetlaczu ponownie pojawi się wskazanie temperatury. Urządzenie będzie odliczać czas pozostały do włączenia. Urządzenie uruchomi się w ustawionym wcześniej trybie.

Aby anulować ustawienie, należy ponownie nacisnąć przycisk „timer” (zegar), co spowoduje wyświetlenie wskazania pozostałego czasu, po czym ponownie nacisnąć przycisk w celu wyłączenia funkcji. Ustawienie można również anulować, naciskając przycisk „on/off” (wł./wył.). Po anulowaniu ustawienia zgaśnie wskaźnik zegara.

### Ustawianie opóźnienia wyłączenia

Gdy urządzenie jest włączone można ustawić opóźnienie jego wyłączenia.

Nacisnąć przycisk „timer” (zegar) – zaświeci się wskaźnik zegara, a na wyświetlaczu pojawi się wskazanie liczby godzin „0.0”.

Nacisnąć lub nacisnąć i przytrzymać strzałkę W GÓRĘ „+” lub strzałkę W DÓŁ „-”, aby wybrać ustawienie opóźnienia wyłączenia skokowo co 0,5 godziny w przedziale do 10 godzin, a następnie co 1 godzinę w przedziale do 24 godzin. Ponowne naciśnięcie przycisku „timer” (zegar) w ciągu 5 sekund spowoduje anulowanie ustawienia zegara. Po upływie 5 sekund nastąpi włączenie funkcji zegara, a na wyświetlaczu ponownie pojawi się wskazanie temperatury. Urządzenie będzie odliczać czas pozostały do wyłączenia. Aby anulować ustawienie, należy ponownie nacisnąć przycisk „timer” (zegar), co spowoduje wyświetlenie

wskazania pozostałego czasu, po czym ponownie naciśnięć przycisk w celu wyłączenia funkcji. Ustawienie można również anulować, naciskając przycisk „on/off” (wł./wył.). Po anulowaniu ustawienia zgaśnie wskaźnik zegara.

### Tryb nocny

Włączenie tej funkcji zapewnia komfortową temperaturę podczas snu i oszczędność energii.

Tylko gdy urządzenie pracuje w trybie chłodzenia, ogrzewania lub automatycznym, można nacisnąć przycisk „sleep” (sen), aby włączyć tryb nocny. Uwaga: szczegółowe informacje na temat trybu nocnego znajdują się na str. 17.

### Funkcja ruchu wahadłowego żaluzji

Nacisnąć przycisk „swing” (ruch wahadłowy), aby uruchomić funkcję ruchu wahadłowego żaluzji. Żaluzja na górnym panelu zacznie wykonywać ruch wahadłowy w górę i w dół.

Nacisnąć ponownie przycisk, aby anulować działanie funkcji ruchu wahadłowego.

### Funkcja zmiany jednostki temperatury (°F/°C)

Nacisnąć jednocześnie przyciski „+” i „-” i przytrzymać je przez ponad 3 sekundy, aby przełączyć wskazania między stopniami Fahrenheita a stopniami Celsjusza. Funkcja zmiany jednostki temperatury (°F/°C) nie działa w trybie osuszania/wentylacji.

### Zerowanie filtra

Funkcja ta przypomina o konieczności wyczyszczenia filtra powietrza (patrz Konserwacja i czyszczenie) w celu zapewnienia bardziej wydajnego działania urządzenia.

Po 250 godzinach pracy urządzenia zaświeci się wskaźnik filtra. W celu wyzerowania licznika po wyczyszczeniu filtra należy nacisnąć przycisk „filter reset” (zerowanie filtra), co spowoduje zgaśnięcie wskaźnika „filter” (filtr).

## 7.2 Pilot zdalnego sterowania

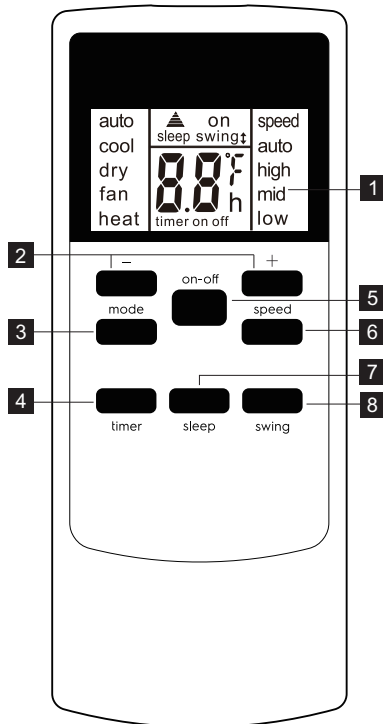

- 1 Wyświetlacz pilota zdalnego sterowania
- 2 Przycisk ustawiania temperatury/zegara
- 3 Przycisk trybu pracy
- 4 Przycisk funkcji zegara
- 5 Przycisk Wł./Wył.
- 6 Przycisk regulacji prędkości
- 7 Przycisk trybu nocnego
- 8 Przycisk funkcji ruchu wahadłowego

### Wkładanie baterii i ważne wskazówki

Zdjąć pokrywę z tyłu pilota zdalnego sterowania.

Włożyć prawidłowo dołączone baterie (patrz oznaczenia w komorze baterii). Zamknąć pokrywę.

W celu wymiany baterii zużytych baterii na nowe baterie R03P „AAA” 1,5 V należy powtórzyć opisane wyżej czynności.

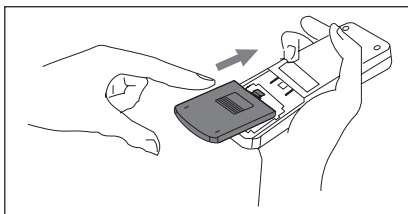

W przypadku wymiany lub utylizacji pilota zdalnego sterowania należy uprzednio wyjąć z niego baterie i pozbyć się ich zgodnie z lokalnymi przepisami, ponieważ mogą być one szkodliwe dla środowiska. Nie używać razem baterii starych i nowych. Nie używać razem baterii alkalicznych ze standardowymi (węglowo-cynkowymi) ani z akumulatorami (niklowo-kadmowymi). Nie wkładać baterii do ognia. Może to spowodować wybuch lub wyciek. Jeśli pilot nie będzie używany przez dłuższy czas, należy wyjąć z niego baterie. Obchodzić się z pilotem bardzo ostrożnie. Nie wolno go upuszczać ani wystawiać na bezpośrednie działanie promieni słonecznych lub źródeł ciepła.

Urządzenie jest zgodne z punktem 15 przepisów FCC. Działanie urządzenia spełnia dwa poniższe warunki:

(1) urządzenie to nie powoduje żadnych szkodliwych zakłóceń oraz (2) urządzenie musi być zdolne do przyjmowania dowolnych zakłóceń, w tym zakłóceń negatywnie wpływających na jego działanie.

Skierować pilota zdalnego sterowania na odbiornik sygnałów. Pilot musi znajdować się w odległości nie większej niż 5 m od urządzenia (między pilotem a urządzeniem nie powinno być żadnych przeszkód).

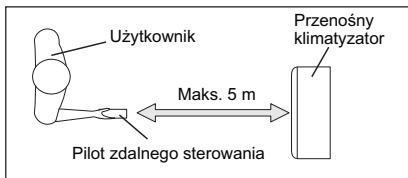

## Jak używać pilota zdalnego sterowania

### WŁĄCZANIE URZĄDZENIA

Połączyć urządzenie do zasilania, a następnie nacisnąć przycisk „on/off” (wł./wył.) (po włączeniu urządzenie uruchomi się z ostatnio wybranymi ustawieniami). Aby wyłączyć urządzenie, należy ponownie nacisnąć przycisk „on/off” (wł./wył.), a następnie wyjąć wtyczkę z gniazdka.

Przed wyjęciem wtyczki z gniazdka należy zawsze uprzednio wyłączyć urządzenie, naciskając przycisk „on/off” (wł./wył.), i odczekać kilka minut.

### Tryb chłodzenia

Naciskać przycisk „mode” (tryb), aż po lewej stronie wyświetlacza LCD pojawi się wskazanie „cool” (chłodzenie). Naciskać przycisk „fan speed” (prędkość wentylatora), aby wybrać prędkość wentylatora „auto” (automatyczna), „high” (wysoka), „mid” (średnia) lub „low” (niska). Za pomocą przycisków „-” i „+” wybrać żadaną temperaturę.

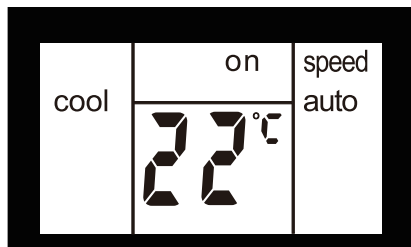

### Tryb osuszania

Naciskać przycisk „mode” (tryb), aż po lewej stronie wyświetlacza LCD pojawi się wskazanie „dry” (osuszanie). Jednocześnie na wyświetlaczu pojawi się wskazanie niskiej prędkości wentylatora („low”).

Uwaga: w tym trybie nie ma możliwości wyboru prędkości wentylatora.

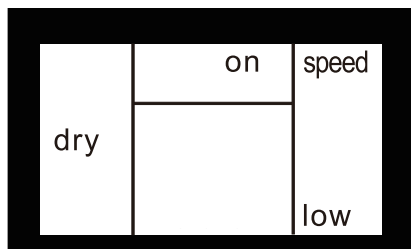

### Tryb wentylacji

Naciskać przycisk „mode” (tryb), aż po lewej stronie wyświetlacza LCD pojawi się wskazanie „fan” (wentylacja). W tym trybie można wybrać prędkość pracy wentylatora („high” (wysoka), „mid” (średnia) lub „low” (niska)), naciskając przycisk „Fan speed” (Prędkość wentylatora) i kierując się schematem. Uwaga: w tym trybie nie jest konieczne podłączanie rury wylotu powietrza.



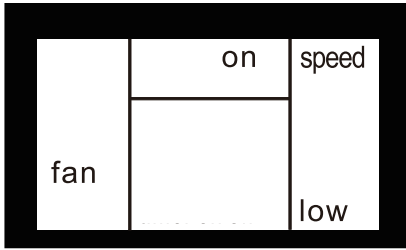

Tryb ogrzewania (tylko modele z funkcją ogrzewania i chłodzenia)

Naciskać przycisk „mode” (tryb), aż po lewej stronie wyświetlacza LCD pojawi się wskazanie „heat” (ogrzewanie). Naciskać przycisk „fan speed” (prędkość wentylatora), aby wybrać prędkość wentylatora „auto” (automatyczna), „high” (wysoka), „mid” (średnia) lub „low” (niska). Za pomocą przycisków „-” i „+” wybrać żądaną temperaturę.

#### Tryb AUTO

Naciskać przycisk „mode” (tryb), aż w górnej części wyświetlacza LCD pojawi się wskazanie „auto” (automatyczny). W trybie AUTO nie można ustawiać prędkości wentylatora. Za pomocą przycisków „-” i „+” ustawić żądaną temperaturę.

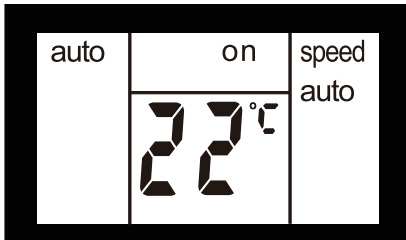

#### Tryb nocny

Gdy urządzenie pracuje w trybie chłodzenia, ogrzewania lub automatycznym, można nacisnąć przycisk „sleep” (sen), aby włączyć tryb nocny. W tym trybie dla prędkości wentylatora zostanie automatycznie wybrane ustawienie „auto”, którego nie będzie można zmienić.

W trybie ogrzewania/chłodzenia temperatura wzrośnie/obniży się o 1°C po upływie 30 minut od wybrania trybu. Po następnych 30 minutach temperatura wzrośnie/obniży się o kolejny 1°C. Nowa temperatura będzie utrzymywana przez

7 godzin, a następnie powróci do wartości początkowej. Spowoduje to zakończenie działania trybu nocnego i urządzenie samoczynnie się wyłączy.

Program trybu nocnego można anulować w dowolnym momencie jego działania, naciskając ponownie przycisk „Sleep” (Sen), „mode” (tryb) lub „fan speed” (prędkość wentylatora).

Uwaga: trybu nocnego nie można ustawić w trybie wentylacji ani osuszania.

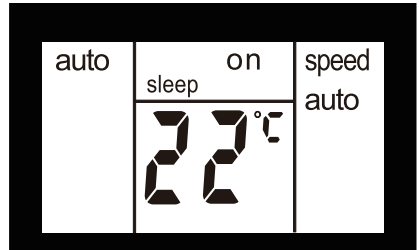

#### Funkcja ruchu wahadłowego żaluzji

Nacisnąć przycisk „swing” (ruch wahadłowy), aby uruchomić funkcję ruchu wahadłowego żaluzji. W górnej części wyświetlacza pojawi się wskazanie „swing↑”. Żaluzja na górnym panelu zacznie wykonywać ruchwahadłowy w górę i w dół. Nacisnąć ponownie przycisk, aby anulować działanie funkcji ruchu wahadłowego.

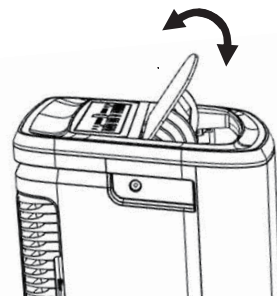
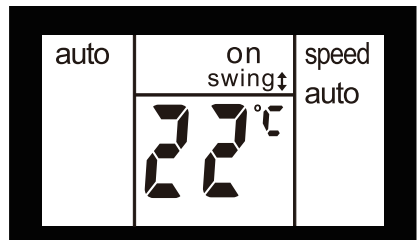

Funkcja zmiany jednostki temperatury (°F/°C)

Nacisnąć jednocześnie przyciski „+” i „-” i przytrzymać je przez ponad 3 sekundy, aby przełączyć wskazania między stopniami Fahrenheita a stopniami Celsjusza. Funkcja zmiany jednostki temperatury (°F/°C) nie działa w trybie osuszania/wentylacji.

Tryb zegara

Ustawianie opóźnienia włączenia

Podłączyć urządzenie do zasilania, aby przeszło w tryb czuwania.

Nacisnąć przycisk „timer” (zegar) – na wyświetlaczu pojawi się wskazanie „timer” i „h” oraz zacznie migać wskazanie „on” (wł.).

Nacisnąć lub nacisnąć i przytrzymać strzałkę W GÓRĘ „+” lub strzałkę W DÓŁ „-”, aby wybrać ustawienie opóźnienia włączenia skokowo co 0,5 godziny w przedziale do 10 godzin, a następnie co 1 godzinę w przedziale do 24 godzin.

Po 3 sekundach ustawienie zostanie zapisane w pamięci. Urządzenie będzie odliczać czas pozostały do włączenia.

Można również ponownie nacisnąć przycisk „timer” (zegar), co spowoduje, że wskazanie „on” (wł.) przestanie migać i urządzenie rozpocznie pracę we wcześniej ustawionym trybie.

Można ustawić tryb, a urządzenie uruchomi się zgodnie z preferencjami, gdy przestanie migać wskazanie „on” (wł.). Aby anulować ustawienie, należy ponownie nacisnąć przycisk „timer” (zegar).

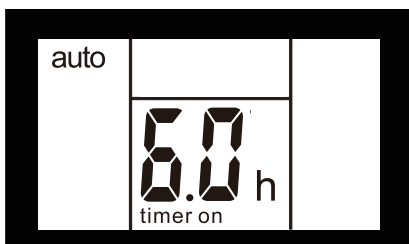

Ustawianie opóźnienia wyłączenia

Gdy urządzenie jest włączone można ustawić opóźnienie jego wyłączenia.

Nacisnąć przycisk „timer” (zegar) – na wyświetlaczu pojawi się wskazanie „timer” i „h” oraz zacznie migać wskazanie „off” (wył.).

Nacisnąć lub nacisnąć i przytrzymać strzałkę W GÓRĘ „+” lub strzałkę W DÓŁ „-”, aby wybrać ustawienie opóźnienia wyłączenia skokowo co 0,5 godziny w przedziale do 10 godzin, a następnie

co 1 godzinę w przedziale do 24 godzin. Po 3 sekundach ustawienie zostanie zapisane w pamięci, a na wyświetlaczu pojawi się wskazanie czasu pozostałego do wyłączenia urządzenia. Można również ponownie nacisnąć przycisk „timer” (zegar), co spowoduje, że wskazanie „off” (wył.) przestanie migać. Aby anulować ustawienie, należy ponownie nacisnąć przycisk „timer” (zegar).

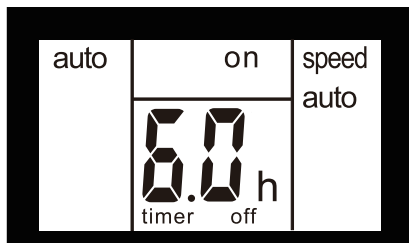

### 7.3 Kod usterki

Pojawienie się na wyświetlaczu wskazania „AS”, „CS” i „ES” oznacza usterkę czujnika temperatury. W takim przypadku należy skontaktować się z autoryzowanym centrum serwisowym Electrolux.



Pojawienie się na wyświetlaczu wskazania „L3” oznacza usterkę silnika DC wentylatora skraplacza. W takim przypadku należy skontaktować się z autoryzowanym centrum serwisowym Electrolux.



Pojawienie się na wyświetlaczu kodu „P1” oznacza napełnienie dolnej tacy. Należy ostrożnie przenieść urządzenie w miejsce, gdzie można zlać wodę, wyjąć dolny korek spustowy i zlać wodę. Ponownie uruchomić urządzenie i sprawdzić, czy wskazanie „P1” znikło. Jeśli błąd powtórzy się, należy skontaktować się z serwisem.



Wskazanie „E4” na wyświetlaczu oznacza błąd komunikacji między układem elektronicznym wyświetlacza a głównym

układem sterowania. W takim przypadku należy skontaktować się z autoryzowanym centrum serwisowym Electrolux.



## 7.4 Wskazówki dotyczące odprowadzania skroplin

Ciągłe odprowadzanie skroplin

W trybie SUSZENIA konieczne jest użycie węża ogrodowego (sprzedawany oddzielnie) w celu odprowadzania skroplin z urządzenia.

Wykonać poniższe czynności:

- Odkręcić korek otworu odpływowego (rys. 20).
- Podłączyć wąż ogrodowy (sprzedawany oddzielnie) do otworu odpływowego, a następnie poprowadzić wąż do odpływu, który znajduje się poniżej urządzenia (rys. 21).

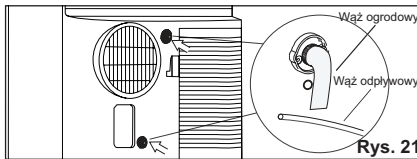
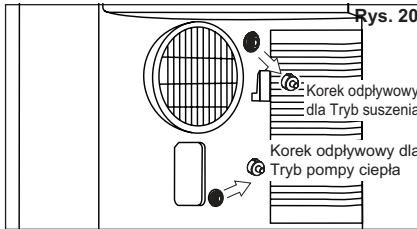

### UWAGA:

- Jeśli urządzenie pracuje w trybie chłodzenia lub automatycznym, po odkręceniu korka odpływowego z urządzenia mogą wypłynąć skropliny. Przed odłączeniem węża ogrodowego należy przygotować naczynie (nie jest dołączone do urządzenia), aby zebrać skropliny wypływające z otworu odpływowego.
- Należy upewnić się, że odpływ i wąż odpływowy znajdują się poniżej otworu odpływowego urządzenia. W przeciwnym razie, funkcja ciągłego odprowadzania skroplin może nie działać prawidłowo.
- Podczas pracy urządzenia w trybie chłodzenia lub automatycznym, aby zapewnić maksymalną wydajność

urządzenia, zaleca się niekorzystanie z funkcji ciągłego odprowadzania skroplin. W tym celu należy zamknąć otwór odpływowy korkiem.

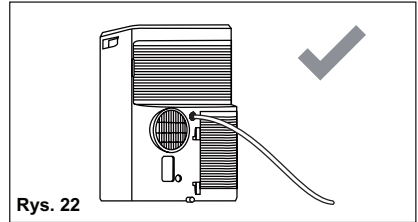

Rys. 22

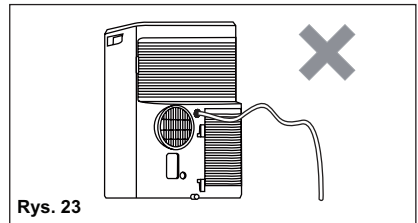

Rys. 23

Na czas przechowywania urządzenia w okresie zimowym należy opróżnić urządzenie z pozostałości skroplin.

Umieścić naczynie (nie jest dołączone do urządzenia) pod dolnym otworem odpływowym, a następnie wyciągnąć korek, aby skropliny spłynęły do naczynia. Jeśli skropliny nie wypływają, należy z powrotem zamontować korek otworu ciągłego odprowadzania skroplin. Umieścić naczynie pod dolnym otworem odpływowym, a następnie wyciągnąć z otworu gumowy korek, aby skropliny spłynęły do naczynia. Jeśli naczynie jest zbyt małe, aby pomieścić wszystkie skropliny, należy opróżnić je i napełnić ponownie.

Jeśli skropliny nie wypływają, należy z powrotem zamontować korek dolnego otworu odpływowego.

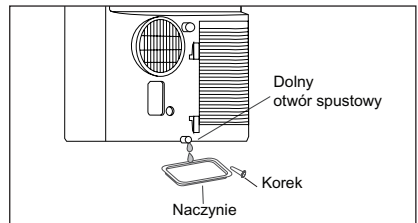

UWAGA: aby usunąć wszystkie pozostałości skroplin, należy przechylić lekko urządzenie, unosząc je lekko z przodu, aż z otworu odpływowego przestanie wyciekać woda.

## 8. KONSERWACJA I CZYSZCZENIE

Okresowe czyszczenie klimatyzatora pozwoli zachować jego wygląd. Przed przystąpieniem do czyszczenia należy wyjąć wtyczkę z gniazdka, aby uniknąć zagrożenia porażeniem prądem lub wybuchem pożaru.

### 8.1 Czyszczenie urządzenia

Obudowę i przednią część urządzenia można wytrzeć z kurzu za pomocą czystej, niezaolejonej szmatki lub umyć szmatką zwilżoną ciepłą wodą z dodatkiem łagodnego detergentu do mycia naczyń.

Nie stosować silnych środków czyszczących, wosku ani środków polerskich do czyszczenia przedniej części obudowy.

Przed przystąpieniem do czyszczenia obszarów wokół elementów sterujących należy dokładnie wykręcić szmatkę z nadmiaru wody. Nadmiar wody w pobliżu elementów sterujących może spowodować uszkodzenie klimatyzatora.

### 8.2 Czyszczenie filtrów

Aby zapewnić wydajne działanie klimatyzatora, należy czyścić filtry co dwa tygodnie pracy urządzenia.

1. Wymontować filtr powietrza jak pokazano na rysunku poniżej.

Wymontować górny i dolny filtr powietrza.

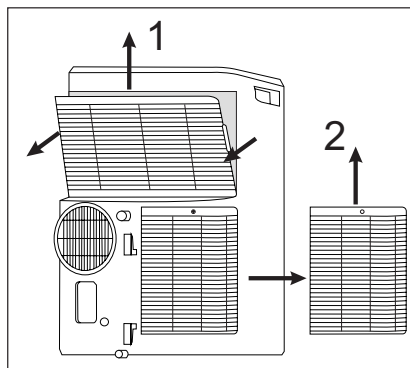

2. Umyć filtr, używając płynnego detergentu do mycia naczyń i ciepłej wody o temperaturze poniżej 40 °C. Dokładnie opłukać filtr. Delikatnie strząsnąć pozostałą wodę z filtru. Upewnić się, że zakładany filtr jest zupełnie suchy. Oprócz umycia filtru możliwe też jest jego odkurzenie.

3. Zamontować filtr, gdy wyschnie.

**i** Upewnić się, że zakładany filtr jest zupełnie suchy.

### 8.3 Przechowywanie w okresie zimowym

Jeśli klimatyzator nie będzie używany przez dłuższy czas:

1. Opróżnić całkowicie zbiornik na skropliny i pozostawić korek dolnego otworu odpływowego i gumową zatyczkę otwarte wystarczająco długo, aby wypłynęły wszystkie skropliny. Po całkowitym opróżnieniu zbiornika, gdy nie będzie już wypływać woda, zamontować korek i gumową zatyczkę.
2. Wymontować i wyczyścić filtr, a następnie, gdy całkowicie wyschnie, ponownie go zamontować.
3. Wyjąć baterie z pilota zdalnego sterowania.
4. Przechowywać klimatyzator w chłodnym i suchym miejscu, gdzie nie będzie narażony na bezpośrednie działanie promieni słonecznych, ekstremalnych temperatur i nadmiernej ilości kurzu oraz gdzie zapewniona jest dobra wentylacja.

Przed ponownym użyciem klimatyzatora:

1. Upewnić się, że filtr i korek odpływowy znajdują się na swoim miejscu.
2. Sprawdzić, czy przewód zasilający jest w dobrym stanie (nie jest pęknięty ani uszkodzony).
3. Umieścić nowe baterie w pilocie zdalnego sterowania.
4. Zainstalować klimatyzator zgodnie ze wskazówkami zawartymi w instrukcji instalacji.

## 9. ROZWIĄZYWANIE PROBLEMÓW

Przed skontaktowaniem się z serwisem należy zapoznać się z poniższą tabelą. Może to pozwolić zaoszczędzić czas i uniknąć zbędnych wydatków. W tabeli opisano najczęściej występujące problemy, które nie wynikają z wadliwego wykonania lub zastosowania nieodpowiednich materiałów do produkcji urządzenia.

### **Klimatyzator nie działa.**

- Wyjęta wtyczka z gniazda. Włożyć dokładnie wtyczkę do gniazda ściennego.
- Przepalony bezpiecznik lub uruchomiony automatyczny wyłącznik w domowej instalacji elektrycznej. Wymienić bezpiecznik na nowy o takiej samej charakterystyce opóźnienia lub włączyć wyłącznik w domowej instalacji elektrycznej.
- Układ sterowania jest WYŁĄCZONY. WŁĄCZYĆ układ sterowania i ustawić według potrzeb.
- Na wyświetlaczu widoczny jest kod błędu P1. Zlać wodę jak opisano w rozdziale 7.3 Odprowadzanie skroplin.
- Temperatura w pomieszczeniu jest niższa od ustawionej temperatury (tryb chłodzenia) lub temperatura w pomieszczeniu jest wyższa od ustawionej temperatury (tryb ogrzewania). Ponownie ustawić temperaturę.

### **Powietrze wydobywające się z urządzenia wydaje się nie być wystarczająco chłodne.**

- Temperatura pomieszczenia poniżej 16°C. W temperaturze poniżej 16°C funkcja chłodzenia może się nie włączać.
- Ponownie ustawić niższą temperaturę.
- Wyłączenie sprężarki w wyniku zmiany trybów. Odczekać około 4 minut i posłuchać, czy sprężarka uruchomi się ponownie w trybie CHŁODZENIE.

### **Klimatyzator chłodzi, ale temperatura w pomieszczeniu jest zbyt wysoka – NIE TWORZY SIĘ ŁÓD na wężownicy chłodzącej za ozdobnym panelem przednim.**

- Temperatura na zewnątrz poniżej 16°C. Aby odmrozić wężownicę, ustawić tryb Wentylator.

- Filtr powietrza może być zanieczyszczony. Wyczyścić filtr. Patrz rozdział 8. Konserwacja i czyszczenie. Aby odmrozić, ustawić tryb Wentylator.
- Temperatura chłodzenia w nocy jest ustawiona zbyt nisko. Aby odmrozić wężownicę, ustawić tryb Wentylator. Następnie ustawić wyższą temperaturę.
- Rura wylotowa niepodłączona lub zablokowana. Patrz rozdział 5.1 Odprowadzanie gorącego powietrza.

### **Klimatyzator chłodzi, ale temperatura w pomieszczeniu jest zbyt wysoka – tworzy się łód na wężownicy chłodzącej za ozdobnym panelem przednim.**

- Zanieczyszczony filtr powietrza – utrudniony przepływ. Wyczyścić filtr powietrza. Patrz rozdział 8. Konserwacja i czyszczenie.
- Ustawiona wartość temperatury jest zbyt wysoka. Ustawić niższą temperaturę.
- Nieprawidłowo ustawione żaluzje kierunkowe. Ustawić żaluzje tak, aby poprawić obieg powietrza.
- Przednia część urządzenia jest zablokowana przez zasłony, rolety, meble itp., które utrudniają przepływ powietrza. Usunąć przedmioty zasłaniające przednią część urządzenia.
- Otwarte drzwi, okna, zasuw wentylacyjne itp. – chłodne powietrze ucieka. Zamknąć drzwi, okna, zasuw wentylacyjne itp.
- Urządzenie niedawno włączono w gorącym pomieszczeniu. Należy odczekać dodatkowy czas, aby usunąć ciepło „magazynowane” w ścianach, suficie, podłodze i meblach.

### **Klimatyzator włącza się i szybko wyłącza.**

- Zanieczyszczony filtr powietrza – utrudniony przepływ. Wyczyścić filtr powietrza.
- Bardzo wysoka temperatura na zewnątrz. Ustawić większą prędkość w trybie WENTYLATOR aby częściej wentylować wężownice chłodzące.

### **Temperatura w pomieszczeniu zbyt niska.**

- Ustawiona wartość temperatury jest zbyt niska. Ustawić wyższą temperaturę.

## 10. OCHRONA ŚRODOWISKA

Materiały oznaczone symbolem należy poddać utylizacji.

 Opakowanie urządzenia włożyć do odpowiedniego pojemnika w celu utylizacji. Należy zadbać o ponowne przetwarzanie odpadów urządzeń elektrycznych i elektronicznych, aby chronić środowisko naturalne oraz ludzkie zdrowie. Nie wolno wyrzucać

urządzeń oznaczonych symbolem  wraz z odpadami domowymi. Należy zwrócić produkt do miejscowego punktu ponownego przetwarzania lub skontaktować się z odpowiednimi władzami miejskimi.

## CUPRINS

1. INFORMAȚII PRIVIND SIGURANȚA .....	116
2. INSTRUCȚIUNI PRIVIND SIGURANȚA.....	122
3. DESCRIEREA UNITĂȚII .....	126
4. ACCESORII INCLUSE .....	126
5. INSTRUCȚIUNI DE INSTALARE .....	127
6. CARACTERISTICILE APARATULUI DE CLIMATIZARE.....	128
7. INSTRUCȚIUNI DE UTILIZARE.....	128
8. ÎNGRIJIREA ȘI CURĂȚAREA.....	134
9. DEPANAREA.....	135
10. PROTEJAREA MEDIULUI ÎNCONJURĂTOR.....	136

## NE GÂNDIM LA DUMNEAVOASTRĂ

Vă mulțumim pentru că ați achiziționat un aparat Electrolux. Ați ales un produs care include decenii de experiență profesională și de inovație. Ingenios și stilat, a fost conceput special pentru dumneavoastră. Pentru ca atunci când îl utilizați să aveți întotdeauna aceleași rezultate extraordinare. Bine ați venit la Electrolux.

**Vizitați website-ul nostru la:**



Aici găsiți sfaturi privind utilizarea, broșuri, informații care vă ajută la rezolvarea unor probleme apărute și informații despre service:

**[www.electrolux.com/webselfservice](http://www.electrolux.com/webselfservice)**



Înregistrați-vă produsul pentru a beneficia de servicii mai bune:

**[www.registerelectrolux.com](http://www.registerelectrolux.com)**



Cumpărați accesorii, consumabile și piese de schimb originale pentru aparatul dvs.:

**[www.electrolux.com/shop](http://www.electrolux.com/shop)**

## ASISTENȚĂ CLIENȚI ȘI SERVICE

Utilizați doar piese de schimb originale.

Atunci când contactați centrul autorizat de service, asigurați-vă că aveți disponibile următoarele informații: Modelul, PNC-ul, Numărul de serie.

Informațiile pot fi găsite pe plăcuța cu datele tehnice.





 Avertisment / Atenție - Informații privind siguranța.

 Informații generale și recomandări.

 Informații privind mediul înconjurător.

Ne rezervăm dreptul asupra efectuării de modificări fără preaviz.

# 1. INFORMAȚII PRIVIND SIGURANȚA

Simbol	Observație	Explicație
	AVERTISMENT	Acest simbol indică faptul că acest aparat folosește un refrigerant inflamabil. Dacă apar scurgeri ale refrigerantului și acestea sunt expuse la o sursă de aprindere externă, apare un pericol de incendiu.
	ATENȚIE	Acest simbol indică faptul că manualul de utilizare trebuie citit cu atenție.
	ATENȚIE	Acest simbol indică faptul că personalul de service trebuie să manevreze acest echipament, consultând manualul de instalare.
	ATENȚIE	Acest simbol indică faptul că informațiile sunt disponibile, de exemplu manualul de utilizare sau manualul de instalare.

## **AVERTISMENT!**

- Acest aparat poate fi utilizat de copiii cu vârsta mai mare de 8 ani, de persoanele cu capacități fizice, senzoriale sau mentale reduse sau de persoanele fără cunoștințe sau experiență doar sub supraveghere sau după o scurtă instruire care să le ofere informațiile necesare despre utilizarea sigură a aparatului și să le permită să înțeleagă pericolele la care se expun.
- Copiii nu trebuie să se joace cu acest aparat.
- În cazul în care cablul de alimentare este deteriorat, trebuie înlocuit de producător, de agentul de service al acestuia sau de persoane cu o calificare calificare similară pentru a se evita riscurile.

Acest manual explică utilizarea corectă a noului dvs. aparat de climatizare. Vă rugăm să citiți cu atenție acest manual înainte de a utiliza produsul. Acest manual trebuie păstrat în siguranță pentru consultări ulterioare.

## **ATENȚIE!**

- Contactați un tehnician de service autorizat pentru repararea sau întreținerea acestei unități.



- Contactați instalatorul pentru montarea acestei unități.
- Aparatul de climatizare nu este destinat a fi utilizat de copii mici sau persoane infirme fără supraveghere.
- Copiii mici trebuie supravegheați pentru a vă asigura că nu se joacă cu aparatul de climatizare.
- Există reguli ale consiliului local referitoare la nivelurile maxime de zgomot permise pentru aparatele de climatizare.
- În cazul în care cablul de alimentare trebuie înlocuit, acest lucru trebuie efectuat numai de personal autorizat.
- Activitatea de instalare trebuie efectuată în conformitate cu standardele naționale de cablare numai de personal autorizat (dacă există). Conectarea incorectă poate produce supraîncălzire și incendiu.
- Aveți grijă să nu vă prindeți degetele în ventilator când reglați fantele orizontale.
- Siguranța este de 250 V, 3,15 A, tip ceramic.
- Curățarea și întreținerea efectuată de utilizator nu va fi realizată de copii nesupravegheați. Rețineți că agenții de refrigerare pot fi inodori.

## 1.1 Observații importante

1. Nu utilizați unitatea fără filtrul de aer.
2. Nu utilizați unitatea în apropierea unei surse de căldură sau a unui foc deschis.
3. Nu expuneți unitatea la exterior direct sub razele soarelui și în ploaie.
4. Mutați sau depozitați întotdeauna aparatul în poziție verticală.
5. Nu acoperiți aparatul când este în funcțiune sau imediat după ce a fost utilizat.
6. Evacuați întotdeauna apa condensată înaintea depozitării unității.

## 1.2 Aspecte de care trebuie să țineți cont la utilizarea aparatului de climatizare



### **ATENȚIE!**

#### Avertizări pentru utilizare

- Nu modificați nicio parte a acestui produs.
- Nu introduceți nimic în interiorul oricărei părți a unității.
- Asigurați-vă că sursa de alimentare utilizată oferă tensiunea adecvată. Utilizați doar o sursă de alimentare de 220 - 240 V, 50 Hz 10 A. Utilizarea unei surse de alimentare cu o tensiune neadecvată poate deteriora unitatea și poate produce un incendiu.
- Utilizați întotdeauna un disjunctoare anti-exploziv sau o siguranță cu amperaj adecvat. În nicio situație nu utilizați fire, ace sau alte obiecte în locul unei siguranțe adecvate.
- În cazul unei situații anormale a aparatului de climatizare (de ex. miros de ars), nu scoateți direct ștecherul, mai întâi deschideți fereastra pentru ventilație, după care opriți unitatea și deconectați de la sursa de curent.



### **ATENȚIE!**

#### Avertisment privind cablul de alimentare electrică

- Cablul de alimentare trebuie conectat doar într-o priză de perete adecvată. Nu îl utilizați împreună cu un prelungitor.
- Împingeți bine în priză cablul de alimentare și asigurați-vă că nu prezintă jocuri.
- Nu trageți, deformați sau modificați cablul de alimentare. Nu îl introduceți în apă. Tragerea sau utilizarea incorectă a cablului de alimentare poate determina deteriorarea unității și poate produce electrocutarea.
- Dacă cablul de alimentare este deteriorat, acesta trebuie înlocuit de producător sau agentul său de service sau de către o persoană cu calificări similare pentru a evita orice pericol. La înlocuire, utilizați doar tipul de cablu specificat de către producător.

- Acest aparat trebuie să fie împământat. Acest aparat este echipat cu un cablu care include un fir de masă. Ștecherul trebuie conectat la o priză care este corect instalată și legată la împământare. În nicio situație nu tăiați sau scoateți din priză pinul pătrat pentru legare la masă (doar pentru Regatul Unit) din acest ștecher.

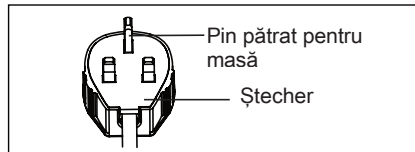
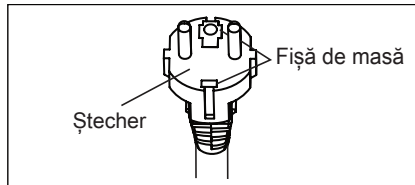

(doar pentru Regatul Unit)

### 1.3 Precauții la utilizare

- Opriti întotdeauna unitatea și deconectați cablul de alimentare înainte de a efectua operațiunile de întreținere sau curățenie.
- Nu puneți unitatea în apropierea unei surse de căldură sau a unui foc deschis atunci când înlocuiți filtrele.
- Nu aruncați sau turnați apă direct pe unitate. Apa poate cauza electrocutarea sau deteriorarea aparatului.
- Scurgerea trebuie realizată de fiecare dată când mutați aparatul de climatizare. Dacă rămâne apă în rezervor, aceasta se poate vărsa pe durata mutării.
- Pentru a asigura o scurgere adecvată, furtunul de evacuare nu trebuie îndoit și nu trebuie ridicat pe durata modului de dezumidificare. În caz contrar, apa evacuată poate să se scurgă în cameră.
- Temperatura din jurul furtunului de evacuare nu trebuie să fie sub cea de îngheț atunci când acesta este utilizat. Apa evacuată poate îngheța în interiorul furtunului, cauzând revărsarea în cameră a apei din interiorul unității.
- Nu obstrucționați orificiul de evacuare a aerului. Capacitatea de răcire poate fi redusă sau chiar complet anulată.

- Instalați un dispozitiv anti-exploziv de curent rezidual (RCD) pentru a vă proteja de electrocutare în conformitate cu Standardul Britanic și Reglementările privind cablarea.
- Expunerea directă la fluxul de aer pentru o perioadă de timp îndelungată poate fi periculoasă pentru sănătatea dvs. Nu expuneți oamenii, animalele de companie sau plantele direct la fluxul de aer pentru perioade de timp îndelungate.
- Nu utilizați acest aparat de climatizare în anumite scopuri pentru care nu a fost conceput (de ex. pentru a conserva dispozitive de precizie, alimente, animale de companie, plante și obiecte de artă). Utilizarea în aceste moduri poate deteriora respectivele proprietăți.
- Nu utilizați mijloace de accelerare a procesului de dezghețare sau pentru curățare care sunt diferite de cele recomandate de producător.
- Aparatul trebuie depozitat într-o încăpere fără surse de aprindere care funcționează permanent (de exemplu: flăcări deschise și aparat care funcționează cu gaz sau un radiator electric în funcțiune).
- Nu găuriți sau ardeți.
- Respectați reglementările naționale privind instalațiile pe gaz.
- Nu acoperiți fantele de ventilație.
- Aparatul se depozitează într-o zonă bine ventilată în care dimensiunea camerei este mai mare de 12 m<sup>2</sup>.

**REȚINEȚI: VERIFICAȚI PLĂCUȚA PENTRU  
AAFLA TIPUL DE GAZ REFRIGERANT FOLOSIT  
ÎN APARATUL DVS.**



### **AVERTISMENT!**

Informații specifice referitoare la aparatele cu gaz refrigerant R290.

- Citiți cu atenție toate avertismentele.
- La dezghețarea și curățarea aparatului, nu folosiți niciun instrument care nu este recomandat de compania producătoare.
- Aparatul trebuie pus într-o zonă fără nicio sursă permanentă de aprindere (de exemplu: flăcări deschise, aparate electrice sau pe gaz în funcțiune).

- Nu găuriți și nu ardeți.
- Gazele refrigerante pot fi inodore.
- Aparatul trebuie instalat, folosit și depozitat într-o zonă care este mai mare de 12 m<sup>2</sup>.
- Acest aparat conține un anumit număr de grame (consultați eticheta de pe spatele unității) de gaz refrigerant R290.
- R290 este un gaz refrigerant care respectă directivele europene privind mediul. Nu găuriți nicio parte a circuitului de refrigerare.
- Dacă aparatul este instalat, utilizat sau depozitat într-o zonă neventilată, camera trebuie aranjată astfel încât să împiedice acumularea de pierderi de refrigerant care pot conduce la un pericol de incendiu sau explozie datorită aprinderii refrigerantului de radiatoarele electrice, sobe sau alte surse de aprindere.
- Aparatul trebuie depozitat astfel încât să fie împiedicată defectarea mecanică.
- Persoanele care utilizează sau lucrează la circuitul refrigerant trebuie să aibă o certificare adecvată emisă de o organizație acreditată care asigură calificarea în manevrarea refrigeranților conform cu o evaluare specifică recunoscută de asociațiile din domeniu.
- Reparațiile trebuie realizată conform recomandărilor companiei producătoare. Întreținerea și reparațiile care necesită ajutorul unei alte persoane calificate trebuie realizate sub supravegherea unei persoane specializate în utilizarea refrigeranților inflamabili.

## 1.4 Informații suplimentare

### **Transportarea echipamentelor care conțin refrigeranți inflamabili**

Consultați reglementările de transport.

### **Marcajul echipamentelor folosind indicatoare**

Consultați reglementările locale.

## Aruncarea echipamentului care folosește refrigeranți inflamabili

Consultați reglementările naționale.

### Depozitarea echipamentului/aparatelor

Depozitarea echipamentului trebuie făcută în conformitate cu instrucțiunile producătorului.

### Depozitarea echipamentului ambalat (nevândut)

Protecția ambalajului trebuie făcută astfel încât deteriorarea mecanică a echipamentului din ambalaj nu va produce o scurgere a refrigerantului încărcat. Numărul maxim de bucăți de echipamente care este permis a fi depozitate împreună va fi stabilit de reglementările locale.

## 2. INSTRUCȚIUNI PRIVIND SIGURANȚA

### 2.1 Observații privind funcționarea

- Compresorul repornește răcirea după 4 minute. Dacă opriți aparatul de climatizare și îl reporniți imediat, compresorul va reporni răcirea după 4 minute. Există un dispozitiv electronic în unitate care păstrează oprit compresorul timp de 4 minute din motive de siguranță.
- În cazul unei pene de curent pe durata utilizării, așteptați 4 minute înainte de a reporni unitatea. După revenirea curentului, reporniți aparatul de climatizare. Dacă pana de curent a durat mai puțin de patru minute, așteptați cel puțin patru minute înainte de repornirea unității. Dacă reporniți aparatul de climatizare în mai puțin de patru minute, un dispozitiv de protecție al unității poate opri compresorul. Dispozitivul de protecție va opri răcirea timp de aproximativ 5 minute. Toate setările anterioare vor fi anulate și unitatea va reveni la setările sale inițiale.
- Atunci când opriți unitatea în modul răcire, compresorul se va opri imediat și motorului ventilatorului superior/inferior se va opri după 5 secunde; dacă treceți unitatea în modul ventilator din modul răcire, compresorul se va opri imediat și motorul ventilatorului inferior se va opri după 5 secunde; dacă treceți unitatea în modul încălzire din modul răcire, compresorul se va opri imediat și motorul ventilatorului inferior se va opri după 30 de secunde.
- Funcționarea la temperatură redusă: Unitatea dvs. este înghețată? Fenomenul de înghețare poate să apară când unitatea este setată la aproximativ 18° în condiții de temperatură scăzută, în special noaptea. În aceste condiții, o scădere și mai mare a temperaturii poate produce înghețarea unității. Setarea unității să funcționeze la o temperatură mai ridicată va împiedica apariția fenomenului de înghețare.
- Modul dezumidificare crește temperatura camerei. Unitatea generează căldură pe durata modului de dezumidificare și temperatura camerei va crește. Aerul cald va fi suflat din orificiul de evacuare a aerului, însă acest lucru este normal și nu indică o problemă cu unitatea.
- Acest aparat de climatizare suflă aerul cald generat de unitate în afara camerei prin furtunul de evacuare atunci când se află în modul răcire.

- Între timp, aceeași cantitate de aer va intra în cameră din exterior prin toate deschiderile din cameră.
- Toate persoanele care lucrează la sau accesează circuitul cu refrigerant trebuie să dețină un certificat valabil la zi de la o autoritate de evaluare acreditată în domeniu, care autorizează calificarea lor pentru manipularea refrigerantului în siguranță și conform cu specificațiile de evaluare recunoscute în domeniu.
  - Operațiunile de service for fi realizate doar conform recomandărilor producătorului echipamentului. Întreținerea și reparația care necesită asistența unui personal calificat vor fi efectuate sub supravegherea persoanei competente în utilizarea refrigeranților inflamabili.
  - Gama de temperatură pentru funcționarea aparatului de climatizare este 16-35°C (60-95°F) în modul răcire; 5-27°C (41-80°F) în modul încălzire.

Pentru a preveni rănirea utilizatorului sau a altor persoane, precum și deteriorarea bunurilor, trebuie respectate următoarele instrucțiuni.

Utilizarea incorectă din cauza ignorării instrucțiunilor poate cauza rănirea sau distrugerea proprietății.

Gradul de pericolozitate este clasificat conform cu următoarele indicații:



#### **AVERTISMENT!**

Acest simbol indică posibilitatea de rănire mortală sau gravă.



#### **ATENȚIE!**

Acest simbol indică posibilitatea de rănire sau deteriorare a proprietății.

Semnificația simbolurilor folosite în acest manual este indicată mai jos:



Acest simbol vă indică să nu efectuați niciodată acțiunea respectivă.



Simbolul indică o acțiune obligatorie.

## **2.2 Avertisment pe durata utilizării**



#### **AVERTISMENT!**

Avertisment pe durata utilizării

Avertisment	Semnificație
Introduceți ștecherul în priză în mod corespunzător	În caz contrar, poate apărea pericol de electrocutare, incendiu sau explozie din cauza generării de căldură în exces.
Nu porniți sau opriți unitatea prin introducerea sau scoaterea din priză a ștecherului	Acestea pot cauza electrocutare, incendiu și explozie din cauza generării de căldură
Nu deteriorați și nu utilizați un cablu de alimentare care nu are specificații cunoscute	Acestea pot cauza electrocutare, incendiu și explozie. Dacă cablul de alimentare este deteriorat, acesta trebuie înlocuit de producător sau agentul său de service autorizat sau de către o persoană cu calificări similare pentru a evita orice pericol.
Nu modificați lungimea cablului de alimentare și nu partajați priza cu alte aparate	Acestea pot cauza electrocutare, incendiu și explozie din cauza generării de căldură
Nu folosiți aparatul cu mâinile ude sau în mediu umed	Se poate produce electrocutare
Nu direcționați aerul circulat spre persoanele din încăpere	Vă poate afecta sănătatea
Întotdeauna asigurați o împământare corespunzătoare	Realizarea incorectă a împământării poate cauza electrocutarea
Nu permiteți pătrunderea apei în componentele electrice	Poate cauza defectarea unității sau electrocutarea
Întotdeauna instalați un disjunctiv și un circuit de alimentare dedicat	Instalarea incorectă poate cauza electrocutare, incendiu și explozie
Deconectați alimentarea dacă unitatea emite sunete neobișnuite, miros sau fum.	Acestea pot cauza electrocutare, incendiu și explozie
Nu utilizați priza dacă nu este fixă sau este deteriorată	Acestea pot cauza electrocutare, incendiu și explozie
Nu deschideți unitatea în timpul funcționării	Acestea pot cauza electrocutare, incendiu și explozie
Țineți la distanță armele de foc	Poate cauza incendiu și explozie
Nu utilizați cablul de alimentare la rețea în apropierea aparatelor de încălzire	Acestea pot cauza electrocutare, incendiu și explozie
Nu utilizați cablul de alimentare în apropierea gazelor inflamabile sau combustibililor, cum ar fi benzina, benzenul, diluantul, etc.	Acestea pot cauza electrocutare, incendiu și explozie
Aerisiți bine încăperea înainte de utilizarea aparatului de climatizare dacă există o scurgere de gaz de la alt aparat	Poate cauza explozie, incendiu și arsuri
Nu dezasamblați și nu modificați unitatea	Poate cauza o defectiune și electrocutarea



**ATENȚIE!**

<b>Atenție!</b>	<b>Semnificație</b>
La înlăturarea filtrului, nu atingeți componentele metalice ale unității	Poate cauza o leziune
Nu curățați aparatul de climatizare cu apă	Apa poate intra în unitate și poate degrada izolația. Poate cauza electrocutare
Aerisiți bine încăperea în cazul utilizării împreună cu o sobă, etc.	Poate apărea o scădere a cantității de oxigen
Când unitatea urmează a fi curățată, opriți și deconectați întrerupătorul circuitului	Nu curățați unitatea când alimentarea este pornită, pentru că poate cauza incendiu, explozie sau electrocutare, precum și leziuni
Nu puneți un animal domestic sau o plantă de cameră într-un loc expus la direcția fluxului de aer	În acest fel animalul sau planta pot fi afectate
A nu se utiliza în scopuri speciale	Nu utilizați acest aparat de climatizare pentru a păstra dispozitive de precizie, alimente, animale de companie, plante și obiecte de artă. Acestea pot cauza deteriorarea calității, etc.
Opriti funcționarea și închideți fereastra în caz de furtună sau ciclon	Funcționarea cu ferestrele deschise poate cauza umezirea interiorului și înmuierea mobilierului locuinței
Țineți ștecherul de partea din capăt atunci când îl scoateți afară	Poate cauza electrocutare și deteriorare
Decuplați întrerupătorul de alimentare de la rețea în cazul neutilizării pe o perioadă mai lungă	Poate cauza defectarea aparatului sau incendiu și explozie
Nu puneți obstacole în jurul orificiilor de intrare a aerului sau în interiorul orificiului de ieșire a aerului	Poate cauza defectarea aparatului sau un accident
Întotdeauna introduceți corect filtrele. Curățați filtrul o dată la fiecare două săptămâni	Funcționarea fără filtre poate duce la defectare
Nu utilizați un detergent puternic ca de exemplu ceară sau diluant - folosiți o lavetă moale	Aspectul se poate deteriora din cauza modificării culorii produsului sau zgârierii suprafeței
Nu puneți obiecte grele pe cablul de alimentare și asigurați-vă să nu fie comprimat	Există pericol de incendiu, explozie sau electrocutare
Nu beți apa scursă din aparatul de climatizare	Conține impurități și vi se poate face rău
Aveți grijă la despachetare și instalare	Marginile ascuțite pot cauza leziuni
Dacă apa pătrunde în unitate, opriți unitatea de la priză și opriți de la întrerupătorul de circuit. Izolați sursa de curent prin scoaterea ștecherului și contactați un tehnician de service calificat	Se poate produce electrocutare și pot apărea daune



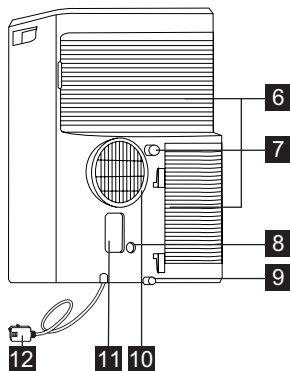
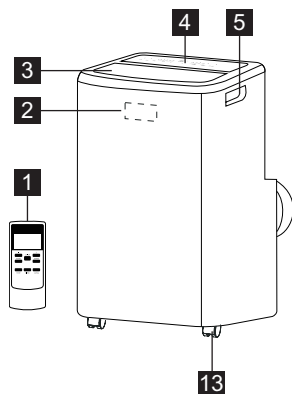

### 3. DESCRIEREA UNITĂȚII

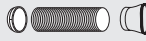

- 1** Telecomandă
- 2** Receptor de semnal
- 3** Orificiu pentru aerul din cameră
- 4** Panou de comandă
- 5** Mâner de transport (ambele laturi)
- 6** Admisia de aer

- 7** Orificiu de evacuare permanentă
- 8** Pompă orificiu de evacuare
- 9** Orificiu inferior de evacuare
- 10** Evacuare aer
- 11** Priză de curent
- 12** Cablu de alimentare
- 13** Rotiță

### 4. ACCESORII INCLUSE

PIESE	NUMELE PIESEI:	CANTITATE:
<b>1</b> 	Adaptor A, Conductă de evacuare, Adaptor B (gură plată),	1 set
<b>2</b> 	Furtun de evacuare	1 buc
<b>3</b> 	Telecomandă	1 set
<b>4</b> 	Baterie (R03P „AAA” 1,5 V)	2 buc

- Verificați dacă toate accesoriile sunt incluse în pachet și consultați instrucțiunile de instalare pentru utilizarea lor.

## 5. INSTRUCȚIUNI DE INSTALARE

### 5.1 Evacuare aer cald

În modul Rece aparatul trebuie amplasat în apropierea unei ferestre sau a unei deschideri pentru ca aerul cald evacuat să poată fi trimis afară prin furtun. Mai întâi poziționați unitatea pe o podea plată și asigurați un spațiu liber de minim 50 cm în jurul unității. De asemenea, aparatul trebuie poziționat în apropierea unei prize de curent cu un singur adaptor.

1. Extindeți unul din capetele furtunului (Fig. 1) și înșurubați pe furtun adaptorul A (Fig. 2).

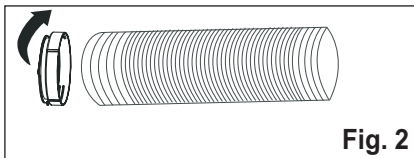
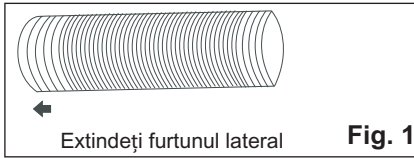

- i** Adaptorul A este deja înșurubat pe furtunul acestei unități.

2. Extindeți celălalt capăt al furtunului și înșurubați furtunul pe adaptorul B (Fig. 3).

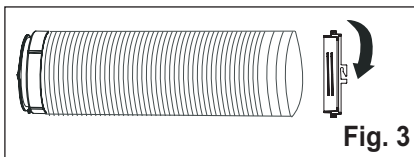

3. Instalați adaptorul A în unitate (Fig. 4).

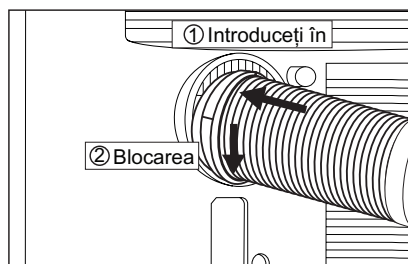

4. Prindeți adaptorul B de fereastră. (Fig. 5)

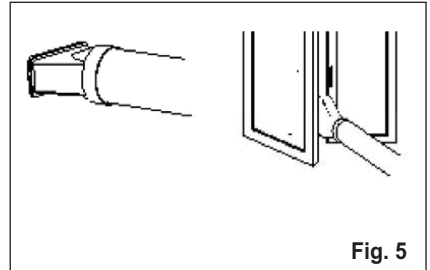

- i** Furtunul poate fie extins de la lungimea sa originală de 38 cm până la 150 cm, însă este indicat să mențineți lungimea la minimul necesar. De asemenea, furtunul nu trebuie să aibă coturi ascuțite sau îndoituri. (Fig. 6)

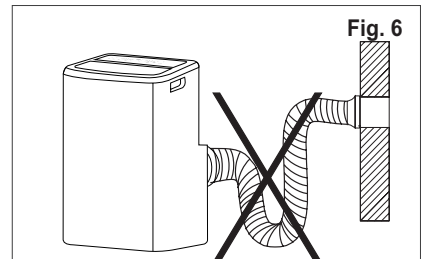

## 6. CARACTERISTICILE APARATULUI DE CLIMATIZARE

### 6.1 PANOUL DE COMANDĂ

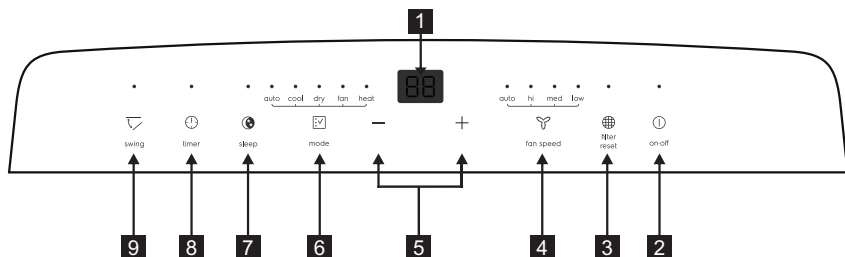

- |  |                        |
|--|------------------------|
| <b>1</b> Afişaje pentru temperatură/timp     | <b>6</b> Selectare mod |
| <b>2</b> PORNIRE/OPRIRE                      | <b>7</b> Somn          |
| <b>3</b> Resetare filtru                     | <b>8</b> Cronometru    |
| <b>4</b> Viteza ventilatorului               | <b>9</b> Oscilare      |
| <b>5</b> Reglați Temperatura sau Cronometrul |                        |

## 7. INSTRUCȚIUNI DE UTILIZARE

**i** Câteva din următoarele instrucțiuni pot fi folosite doar prin utilizarea Panoului de comandă.

### 7.1 Utilizarea Panoului de comandă

Modul încălzire (la anumite modele)

În acest mod TREBUIE utilizat furtunul adaptor pentru evacuare.

1. Apăsăți butonul „mod” până când se aprinde indicatorul „Încălzire”.
2. Apăsăți butonul „viteză ventilator” pentru a alege viteza ventilatorului în funcție de aprinderea indicatorului vitezei ventilatorului. Puteți alege viteza ventilatorului în următoarea secvență: „auto” → „hi” (ridicată) → „med” (medie) → „low” (scăzută) → „auto”.
3. Apăsăți butonul „-” sau „+” pentru a alege temperatura dorită.
4. Conectați furtunul de evacuare. Consultați secțiunea 7.4 Evacuarea.

Modul de răcire

În acest mod TREBUIE utilizat furtunul adaptor pentru evacuare.

1. Apăsăți butonul „mod” până când se aprinde indicatorul modulului Răcire.
2. Apăsăți butonul „viteză ventilator” pentru a alege viteza ventilatorului în funcție de aprinderea indicatorului vitezei ventilatorului. Puteți alege viteza ventilatorului în următoarea secvență: „auto” → „hi” (ridicată) → „med” (medie) → „low” (scăzută) → „auto”.
3. Apăsăți butonul „-” sau „+” pentru a alege temperatura dorită.

**i** Nu este necesară folosirea furtunului de evacuare în modul „răcire”.

Uscat Plus

Apăsăți butonul „mod” până când se aprinde indicatorul modulului Uscat. Ecranul afișează temperatura camerei. În același timp, se aprinde indicatorul „scăzut” pentru ventilator

**Observație:** În acest mod, viteza ventilatorului nu poate fi selectată.

### Modul ventilator

În acest mod, nu este nevoie să utilizați furtunul de evacuare.

1. Apăsați butonul „mod” până când se aprinde indicatorul modului Ventilator.
2. Apăsați butonul „Viteză ventilator” pentru a alege viteza dorită de ventilare.
3. Ventilatorul va funcționa la viteza selectată și afișajul va indica temperatura camerei.

**Observație:** În acest mod, viteza automată nu poate fi selectată.

### Modul automat

Furtunul de evacuare trebuie să fie fixat permanent în acest mod.

Când setați aparatul de climatizare în modul Auto, acesta va selecta automat răcirea, încălzirea (nu se aplică la modelele doar cu răcire) sau funcționarea numai cu ventilator, în funcție de ce temperatură ați selectat și de temperatura încăperii. Aparatul de climatizare va controla automat temperatura încăperii în jurul temperaturii setate de dvs. În modul AUTO nu puteți selecta viteza ventilatorului.

1. Apăsați butonul „mod” până când se aprinde indicatorul pentru „Modul auto”. După selectarea „Modului auto”, unitatea va funcționa automat în funcție de temperatura efectivă a aerului din cameră.

### Modul cronometru

Cronometrul ajută utilizatorul să întârzie pornirea sau oprirea unității.

Cum se întârzie pornirea

Conectați unitatea la priză pentru ca aceasta să fie în așteptare.

Apăsați butonul „cronometru”, după care se aprinde indicatorul Cronometru și numărul de ore afișat pe ecran va fi „0.0”. Atingeți sau țineți apăsată săgeata SUS „+” sau săgeata JOS „-” pentru a schimba pornirea cu întârziere în incrementuri de câte 0,5 ore până la maxim 10 ore, după care în incrementuri de 1 oră până la maxim 24 de ore. Apăsați din nou butonul „cronometru” în maxim 5 secunde și veți renunța direct la setarea cronometrului. După 5 secunde, funcția cronometru este activată, afișajul va indica din nou temperatura. Panoul de comandă va număra invers timpul rămas până la pornire.

Unitatea va porni în modul setat anterior. Pentru a revoca setarea, apăsați din nou butonul „cronometru” și acesta va arăta timpul rămas și dacă mai apăsați o dată butonul, acesta va abandona funcția. Puteți revoca această setare și prin apăsarea butonului „pornit/oprit”. După revocarea setării, indicatorul cronometru se va opri.

Cum se întârzie oprirea

Puteți întârzia oprirea atunci când unitatea este pornită.

Apăsați butonul „cronometru”, după care se aprinde indicatorul Cronometru și numărul de ore afișat pe ecran va fi „0.0”. Atingeți sau țineți apăsată săgeata SUS „+” sau săgeata JOS „-” pentru a schimba oprirea cu întârziere în incrementuri de câte 0,5 ore până la maxim 10 ore, după care în incrementuri de 1 oră până la maxim 24 de ore. Apăsați din nou butonul „cronometru” în maxim 5 secunde și veți renunța direct la setarea cronometrului.

După 5 secunde, funcția cronometru este activată, afișajul va indica din nou temperatura. Panoul de comandă va număra invers timpul rămas până la oprire.

Pentru a revoca setarea, apăsați din nou butonul „cronometru” și acesta va arăta timpul rămas și dacă mai apăsați o dată butonul, acesta va abandona funcția. Puteți revoca această setare și prin apăsarea butonului „pornit/oprit”. După revocarea setării, indicatorul cronometru se va opri.

### Modul Somn

Activarea acestei funcții vă va asigura o temperatură confortabilă și vă va ajuta să economisiți energie.

Doar atunci când unitatea este în modul Răcire, Încălzire sau auto, puteți apăsa butonul „somn” pentru ca unitatea să intre în modul Somn.

Observație: Consultați pagina 17 pentru detalii privind modul „Somn”.

### Funcția oscilarea fanțelor

Apăsați butonul „oscilare” pentru a permite oscilarea fanțelor, fanțele de pe panoul superior vor oscila în sus și jos. Apăsați din nou acest buton pentru a dezactiva funcția de oscilare a fanțelor.

### Funcția °F/°C

Apăsați butonul „+” și „-” simultan timp de peste 3 secunde pentru a comuta

Între grade Fahrenheit și grade Celsius.  
În modul Uscat/Ventilator, nu puteți  
selecta °F/°C.

Resetare filtru

Această funcție vă anunță că trebuie să  
curățați Filtrul de aer (consultați Îngrijirea  
și curățarea) pentru o utilizare mai  
eficientă.

Indicatorul filtrului se va aprinde după 250  
de ore de funcționare. Pentru a reseta  
după curățarea filtrului, apăsați butonul  
„resetare filtru” și indicatorul „filtru” se va  
stinge.

## 7.2 Telecomandă

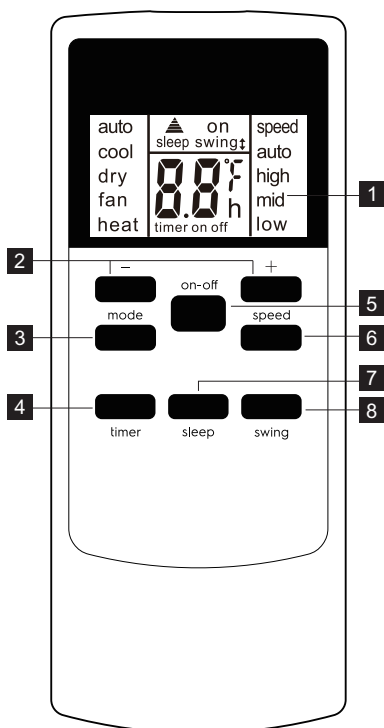

- 1 Ecranul telecomenzii
- 2 Butonul de setare Temp/Cronometru
- 3 Butonul mod
- 4 Butonul cronometru
- 5 Butonul Pornit/Oprit
- 6 Butonul viteză
- 7 Butonul Somn
- 8 Butonul oscilare

## Instalarea bateriei și instrucțiuni importante

Scoateți capacul situat pe spatele  
telecomenzii.

Introduceți corect bateriile furnizate  
(consultați instrucțiunile din interiorul  
compartimentului pentru baterii).  
Închideți capacul.

Pentru înlocuirea bateriilor vechi  
(epuizate) cu două baterii noi R03P  
„AAA” de 1,5 V, repetați pașii de mai sus.

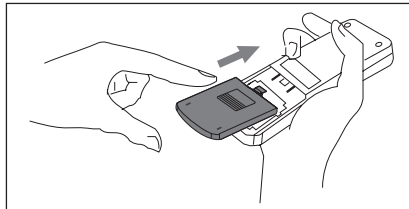

Dacă telecomanda este înlocuită sau  
aruncată, bateriile trebuie scoase și  
aruncate în conformitate cu legislația  
locală deoarece acestea sunt periculoase  
pentru mediu.

Nu puneți împreună baterii vechi cu  
cele noi.

Nu amestecați între ele bateriile alcaline  
cu cele standard (carbon-zinc) sau  
reîncărcabile (nichel-cadmium).

Nu aruncați bateriile în foc. Bateriilor  
pot exploda sau se pot scurge. Dacă  
telecomanda nu este utilizată o perioadă  
îndelungată, scoateți bateriile din  
telecomandă.

Telecomanda trebuie manevrată cu multă  
atenție. Nu o scăpați pe jos sau expuneți  
în lumina directă a soarelui sau la surse  
de căldură.

Acest dispozitiv respectă Partea  
15 a Regulilor FCC. Utilizarea se face  
în următoarele două condiții:

(1) Acest dispozitiv nu cauzează  
interferențe dăunătoare și (2) acest  
dispozitiv acceptă toate interferențele  
permise, inclusiv interferențele care pot  
cauza o funcționare nedorită.

Îndreptați telecomanda spre poziția  
receptorului de semnal. Telecomanda  
nu trebuie ținută la peste 16 ft (5 metri)  
distanță de unitate (fără obstacole între  
telecomandă și unitate).

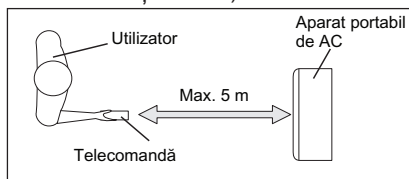

**Modul de utilizare a telecomenzii****PORNIREA UNITĂȚII**

Conectați unitatea la priză, după care apăsați butonul „pornit/oprit” (atunci când este pornit, unitatea va funcționa cu ultima setare avută înainte de oprire. Pentru a opri unitatea, apăsați din nou butonul „pornit/oprit”, după care scoateți din priză.

Oprăți întotdeauna unitatea prin apăsarea butonului „pornit/oprit” și așteptați câteva minute înainte de a scoate ștecherul.

**Modul răcire**

Apăsați butonul „mod” până când partea stângă a ecranului LCD afișează „rece”. Apăsați butonul „viteză ventilator” pentru a alege între vitezele „auto”, „ridicată”, „med” și „scăzută”.

Apăsați butonul „-” și „+” pentru a alege temperatura dorită.

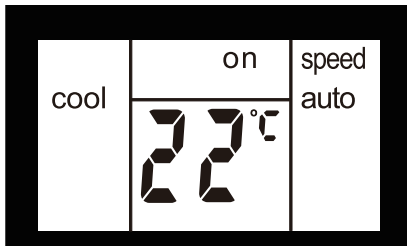
**Uscat Plus**

Apăsați butonul „mod” până când partea stângă a ecranului LCD afișează „uscat”. În același timp, apare pe ecran simbolul „scăzută” pentru ventilator.

Observație: În acest mod, viteza ventilatorului nu poate fi selectată.

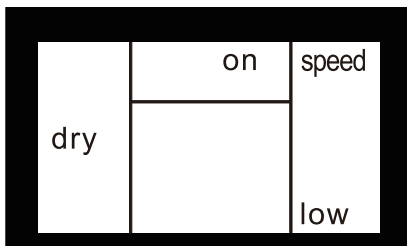
**Modul ventilator**

Apăsați butonul „mod” până când partea stângă a ecranului LCD afișează „ventilator”.

În acest mod, puteți selecta vitezele „auto”, „ridicată”, „med” și „scăzută”

pentru ventilator prin apăsarea butonului Viteză ventilator și consultând diagrama. Observație: În acest mod, furtunul de evacuare a aerului nu este necesar să fie conectat.

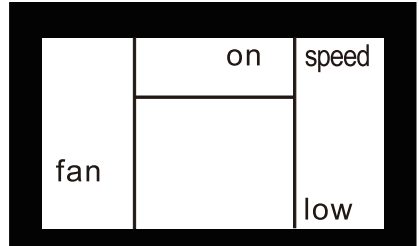

Modul încălzire (doar pentru modelele cu Răcire și Încălzire)

Apăsați butonul „mod” până când partea stângă a ecranului LCD afișează „încălzire”.

Apăsați butonul „viteză ventilator” pentru a alege între vitezele „auto”, „ridicată”, „med” și „scăzută”.

Apăsați butonul „-” și „+” pentru a alege temperatura dorită.

**Modul AUTO**

Apăsați butonul „mod” până când partea superioară a ecranului LCD afișează „auto”.

În modul AUTO nu puteți selecta viteza ventilatorului.

Apăsați butonul „-” și „+” pentru a alege temperatura dorită.

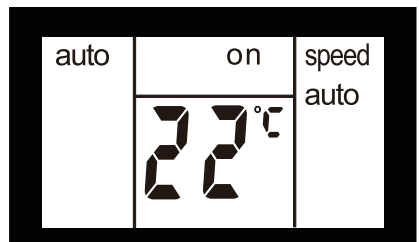
**Modul Somn**

Atunci când unitatea este în modul Răcire, Încălzire sau auto, puteți apăsa butonul „somm” pentru ca unitatea să intre în modul Somn. În acest mod, viteza ventilatorului va fi setată automat pe „auto”, setare care nu poate fi schimbată. În modul Răcire/Încălzire, temperatura selectată va crește/scădea cu 1°C la 30 de minute după selectarea acestui mod. Temperatura va mai crește/scădea cu

Încă 1°C după alte 30 de minute. Această nouă temperatură va fi menținută pentru 7 ore înainte de a reveni la temperatura selectată inițial. Aceasta încheie modul „Somn” și unitatea se va închide automat. Programul modul „Somn” poate fi anulat în orice moment apăsând din nou pe butonul de „Somn”, „mod” sau „viteză ventilator”.

Observație: În modul Ventilator sau Uscat, modul Somn nu poate fi setat.

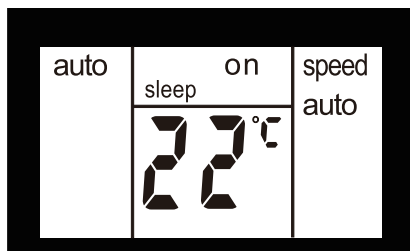

#### Funcția oscilarea fanelor

Apăsați butonul „oscilare,” pentru a permite oscilarea fanelor, iar partea superioară a ecranului va afișa „swing↕”. Fantele panoului superior vor oscila în sus și jos.

Apăsați din nou acest buton pentru a dezactiva funcția de oscilare a fanelor.

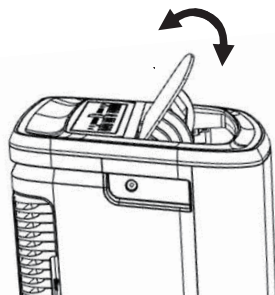
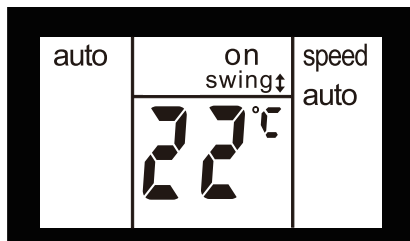

#### Funcția °F/°C

Apăsați butonul „+” și „-” simultan timp de peste 3 secunde pentru a comuta între grade Fahrenheit și grade Celsius. În modul Uscat/Ventilator, nu puteți selecta °F/°C.

#### Modul cronometru

Cum se întârzie pornirea

Conectați unitatea la priză pentru ca aceasta să fie în așteptare. Apăsați butonul „cronometru”, ecranul va afișa „cronometru” și „h”, iar „pornit” va clipi. Atingeți sau țineți apăsată săgeata SUS „+” sau săgeata JOS „-” pentru a schimba pornirea cu întârziere în incrementuri de câte 0,5 ore până la maxim 10 ore, după care în incrementuri de 1 oră până la maxim 24 de ore. După 3 secunde, setarea va fi memorată. Panoul de comandă va număra invers timpul rămas până la pornire. Puteți apăsa din nou direct butonul „cronometru” și „pornit” se va opri imediat din clipit, după care unitatea va porni în modul în care a fost setată anterior. Puteți seta modul și unitatea va porni conform preferinței după ce „pornit” se oprește din clipit. Pentru a revoca setarea, apăsați din nou butonul „cronometru”.

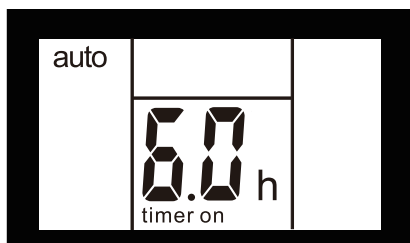



Cum se întârzie oprirea

Puteți întârzia oprirea atunci când unitatea este pornită. Apăsați butonul „cronometru”, ecranul fa afișa „cronometru” și „h”, iar „oprit” va clipi. Atingeți sau țineți apăsată săgeata SUS „+” sau săgeata JOS „-” pentru a schimba oprirea cu întârziere în incrementuri de câte 0,5 ore până la maxim 10 ore, după care în incrementuri de 1 oră până la maxim 24 de ore. După 3 secunde setarea va fi memorat și afișajul va indica timpul rămas până la oprirea unității. Puteți apăsa din nou direct butonul „cronometru” și „oprit” se va opri imediat din clipit. Pentru a revoca setarea, apăsați din nou butonul „cronometru”.

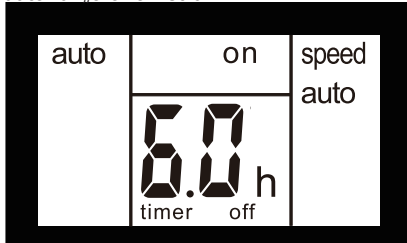

### 7.3 Cod eroare

Dacă pe afișaj apare „AS”, „CS” sau „ES”, un senzorul de temperatură este defect. Contactați centrul de service autorizat Electrolux.



Dacă afișajul indică „L3”, motorul ventilatorului condensatorului CC s-a defectat. Contactați centrul de service autorizat Electrolux.



Dacă afișajul indică „P1”, tava de jos este plină. Mutați cu atenție unitatea până la locul de evacuare, scoateți dopul de la evacuare și lăsați apa să se scurgă. Reporniți aparatul până când simbolul „P1” dispăre. Dacă eroarea se repetă, contactați centrul de service.



Dacă afișajul indică „E4”, comunicarea dintre afișajul PCB și unitatea principală de comandă PCB nu funcționează. Contactați centrul de service autorizat Electrolux.



### 7.4 Instrucțiuni de evacuare a apei

Evacuarea continuă a apei

Pe durata modului USCAT sau la modelul cu pompă de căldură, veți avea nevoie de un furtun de grădină (se vinde separat) sau de un furtun de evacuare pentru a evacua apa din unitate rezultată în urma condensului. Urmați pașii de mai jos:

- Deșurubați dopul evacuării de la orificiul de evacuare permanentă (Fig. 20).
- Conectați un capăt al furtunului de evacuare (vândut separat) sau al furtunului de evacuare la orificiul de evacuare și duceți celălalt capăt într-o scurgere care se află mai jos decât unitatea (Fig. 21).

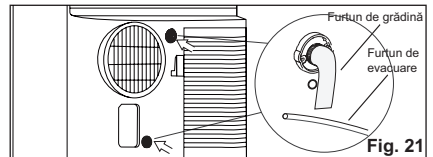
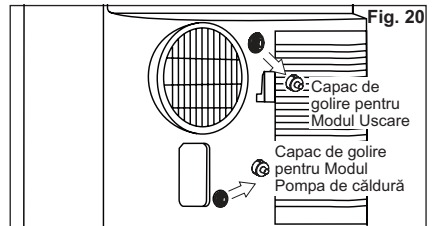

#### OBSERVAȚIE:

- Apa de la condens poate curge după scoaterea dopului dacă unitatea funcționează în modul Răcire sau Auto. Atunci când scoateți furtunul de grădină, pregătiți o tavă de picurare (care nu este furnizată) pentru a colecta condensul din orificiul de evacuare.
- Asigurați-vă că înălțimea evacuării și secțiunea furtunului de evacuare nu trebuie să fie mai înalte decât cea a orificiului de evacuare, în caz contrar evacuarea permanentă a apei s-ar putea să nu funcționeze corect.

- În timpul modului Răcire sau Auto, se recomandă dezactivarea evacuării permanente prin punerea unui dop la orificiul de evacuare pentru a atinge performanța maximă.

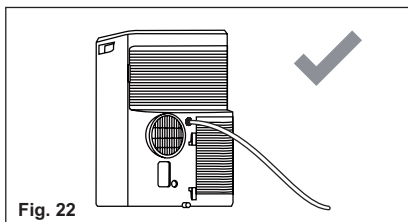

Fig. 22

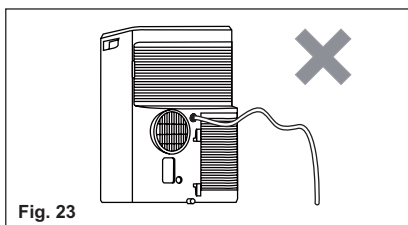

Fig. 23

Golirea condensului din unitate pentru depozitarea pe durata iernii.

Puneți o tavă de picurare (care nu este furnizată) sub orificiul de evacuare de jos,

după care scoateți dopul evacuării pentru a permite condensului să curgă în tava de picurare.

Puneți la loc dopul de la orificiul de evacuare permanentă dacă nu mai curge condens. Puneți tava de picurare sub orificiul de evacuare inferior, după care scoateți opritorul de cauciuc din orificiul de evacuare pentru a permite condensului să curgă în tava de picurare. Dacă tava de picurare nu poate reține tot condensul, repetați procedura după golire. Puneți la loc dopul de la orificiul de evacuare inferioară dacă nu mai curge condens.

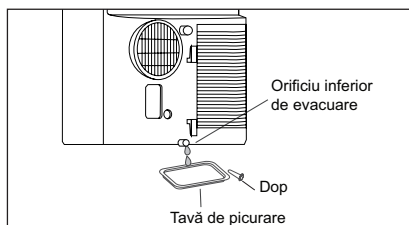

**OBSERVAȚIE:** Pentru a vă asigura că a fost îndepărtat tot condensul, înclinați unitatea, ridicând-o ușor din față până când nu mai curge condens din orificiul de evacuare.

## 8. ÎNGRIJIREA ȘI CURĂȚAREA

Curățați din când în când unitatea de aer condiționat pentru a-i păstra aspectul de nou. Scoateți din priză unitatea înainte de a o curăța pentru a evita electrocutarea sau pericolele de incendiu.

### 8.1 Curățarea unității

Partea frontală și carcasa poate fi ștersă de praf cu o lavetă uscată sau spălată cu o lavetă înmuiată într-o soluție formată din apă caldă și detergent lichid pentru vase. Nu utilizați agenți de curățare agresivi, ceară sau lacuri pe partea frontală a cabinetului.

Ștergeți excesul de apă cu o lavetă înainte de a începe să ștergeți în jurul comenzilor. Apa în exces în jurul comenzilor poate deteriora aparatul de aer condiționat.

### 8.2 Curățarea filtrelor

Pentru a vă menține aparatul de climatizare funcționând eficient, curățați filtrele la fiecare două săptămâni de utilizare.

1. Scoateți filtrul de aer ca în imaginea de mai jos.

Scoateți filtrul superior de aer și filtrul inferior de aer.

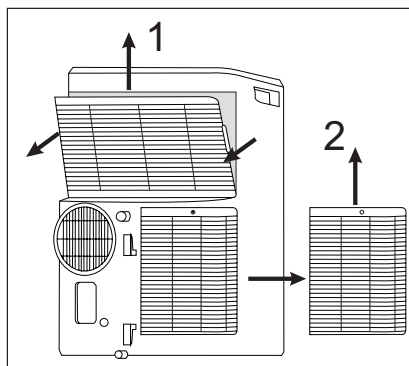

2. Spălați filtrul utilizând un detergent de vase și apă caldă cu temperatura sub 40°C. Spălați bine filtrul. Scuturați ușor pentru a îndepărta excesul de apă de pe filtru. Filtrul trebuie să fie uscat complet înainte de a fi pus la loc. Sau puteți să aspirați filtrul până când acesta devine curat.
3. Puneți la loc filtrul după ce acesta s-a uscat.

**i** Filtrul trebuie să fie uscat complet înainte de a fi pus la loc.

### 8.3 Depozitarea pe timp de iarnă

Dacă aparatul de climatizare nu va fi folosit pentru o perioadă extinsă de timp:

1. Goliți complet rezervorul de colectare a apei și scoateți dopul și opritorul de la evacuarea inferioară suficient timp pentru a permite evacuarea în totalitate a apei reziduale. După golirea completă a rezervorului,

când nu mai curge apa, puneți la loc dopul și opritorul.

2. Scoateți și curățați filtrul, lăsându-l să se usuce complet, după care puneți-l la loc.
3. Scoateți bateriile din telecomandă.
4. Depozitați aparatul de climatizare într-un loc uscat, răcoros și bine ventilat, departe de lumina directă a soarelui, temperaturi extreme și praf în exces.

Înainte de a utiliza din nou aparatul de climatizare:

1. Asigurați-vă că filtrul și dopul de evacuare sunt montate.
2. Verificați cablul pentru a vă asigura că este în stare bună, fără crăpături sau deteriorări.
3. Puneți baterii noi în telecomandă.
4. Instalați aparatul de climatizare conform descrierii din Instrucțiunile de instalare.

## 9. DEPANAREA

Înainte să apelați la service, verificați această listă. Aceasta poate economisi timp și bani. Această listă include situații obișnuite care nu sunt rezultatul defectelor de manoperă sau de materiale ale acestui aparat.

### Aparatul de climatizare nu funcționează.

- Ștecherul este scos din priză. Împingeți ferm ștecherul în priză de perete.
- Siguranță arsă sau disjunctor declanșat. Înlocuiți siguranța cu un disjunctor cu temporizator sau cu circuit de resetare.
- Telecomanda este în poziția OPRIT. Puneți telecomanda pe PORNIT și alegeți setarea dorită.
- Codul de eroare P1 pare pe afișaj. Evacuați apa conform instrucțiunilor din secțiunea 7.3 Evacuarea.
- Temperatura camerei mai scăzută decât temperatura setată (Mod răcire) Temperatura camerei mai ridicată decât temperatura setată (Mod încălzire). Resetați temperatura.

### Aerul care vine de la unitate nu pare a fi suficient de rece.

- Temperatura camerei sub 16°C. Răcirea nu se poate face dacă temperatura camerei nu crește peste 16°C.
- Resetați la o temperatură mai mică.
- Compresorul se oprește la schimbarea modurilor. Așteptați aproximativ 4 minute și ascultați dacă compresorul repornește când setați modul RĂCIRE.

### Aerul condiționat răcește, dar camera este prea caldă - NU se formează gheață pe bobina de răcire din spatele fațadei decorative.

- Temperatură exterioară sub 16°C. Pentru a dezgheța bobina, setați modul Ventilator.
- Filtrul de aer poate fi murdar. Curățați filtrul. Consultați secțiunea 8 Îngrijirea și curățarea. Pentru dezghețare, setați modul Ventilator.
- Temperatura este setată prea jos pentru răcirea pe timp de noapte. Pentru a dezgheța bobina, setați modul Ventilator. După care, setați temperatura la un nivel mai ridicat.

- Furtunul de evacuare nu este conectat sau este blocat. Consultați secțiunea 5.1 Evacuarea aerului cald.

**Aerul condiționat răcește, dar camera este prea caldă - se formează gheață pe bobina de răcire din spatele fațadei decorative.**

- Filtru de aer murdar - circulația aerului este restricționată. Curățați filtrul de aer. Consultați secțiunea 8 Îngrijirea și curățarea.
- Temperatura setată este prea mare. Setează temperatura la un nivel mai redus.
- Fantele de ventilație a aerului nu sunt poziționate adecvat. Poziționați corect fantele pentru o distribuție mai bună a aerului.
- Partea frontală a unității este blocată de perdele, jaluzele, mobilă, etc. - se restricționează distribuția aerului. Eliberați blocajul din fața unității.

- Ușile, ferestrele, etc. sunt deschise - aerul rece iese afară. Închideți ușile, ferestrele, etc.
- Unitatea a fost pornită recent într-o cameră foarte caldă. Lăsați să treacă un timp pentru a elimina „căldura stocată” de pereți, tavan, podea și mobilă.

**Aerul condiționat pornește și se oprește rapid.**

- Filtru de aer murdar - circulația aerului este restricționată. Curățați filtrul de aer.
- Temperatura din exterior este extrem de mare. Setează viteza pentru VENTILATOR la un nivel mai ridicat pentru a aduce mai frecvent aerul prin bobinele de răcire.

**Camera este prea rece.**

- Temperatura setată este prea mică. Măriți temperatura setată.

## 10. PROTEJAREA MEDIULUI ÎNCONJURĂTOR

Reciclați materialele marcate cu simbolul.

 Pentru a recicla ambalajele, acestea trebuie puse în containerele corespunzătoare. Ajutați la protejarea mediului și a sănătății umane și la reciclarea deșeurilor din aparatele electrice și electrocasnice. Nu aruncați

aparatele marcate cu acest simbol  împreună cu deșeurile menajere. Returnați produsul la centrul local de reciclare sau contactați administrația orașului dvs.

# OBSAH

1. SAFETY INFORMATION .....	138
2. BEZPEČNOSTNÉ POKYNY .....	144
3. OPIS JEDNOTKY .....	147
4. VRÁTANE PRÍSLUŠENSTVA .....	147
5. NÁVOD NA MONTÁŽ .....	148
6. FUNKCIE KLIMATIZÁCIE .....	149
7. PREVÁDZKOVÉ POKYNY .....	149
8. STAROSTLIVOSŤ A ČISTENIE .....	155
9. RIEŠENIE PROBLÉMOV .....	156
10. OCHRANA ŽIVOTNÉHO PROSTREDIA .....	157

## MYSLÍME NA VÁS

Ďakujeme, že ste si kúpili spotrebič značky Electrolux. Vybrali ste si výrobok, ktorý v sebe skrýva desaťročia odborných skúseností a inovácií. Je dômyselný a štýlový a pri jeho navrhovaní sme mysleli predovšetkým na vás. Pri každom použití si tak môžete byť istí, že dosiahnete vynikajúce výsledky. Vitajte vo svete Electrolux.

**Navštívte našu stránku, kde nájdete:**



Rady o používaní, brožúrky, návody na riešenie problémov, informácie o servise získate na stránke:

**[www.electrolux.com/webservice](http://www.electrolux.com/webservice)**



Pre lepší prístup k servisu si výrobok zaregistrujte na stránke:

**[www.registerelectrolux.com](http://www.registerelectrolux.com)**



Príslušenstvo, spotrebný materiál a originálne náhradné diely pre spotrebič zakúpte na stránke:

**[www.electrolux.com/shop](http://www.electrolux.com/shop)**

## STAROSTLIVOSŤ A SLUŽBY ZÁKAZNÍKOM

Vždy používajte originálne náhradné diely.

Keď budete kontaktovať autorizované servisné stredisko, nezabudnite si pripraviť nasledujúce údaje: model, PNC, sériové číslo.

Informácie sa nachádzajú na výkonnostnom štítku.





 Varovanie/Upozornenie – bezpečnostné informácie.

 Všeobecné informácie a tipy.

 Informácie týkajúce sa životného prostredia.

Podlieha zmenám bez predchádzajúceho upozornenia.

# 1. SAFETY INFORMATION

Symbol	Poznámka	Vysvetlenie
	VAROVANIE	Tento symbol zobrazuje, že tento spotrebič používa horľavé chladivo. V prípade úniku chladiva a jeho vystavenia externému zdroju vznietenia existuje riziko požiaru.
	UPOZORNENIE	Tento symbol zobrazuje, že je potrebné si dôsledne prečítať návod na obsluhu.
	UPOZORNENIE	Tento symbol zobrazuje, že s týmto zariadením by mali manipulovať servisní zamestnanci s odvolaním sa na návod na obsluhu.
	UPOZORNENIE	Tento symbol zobrazuje, že sú k dispozícii informácie, ako napr. návod na obsluhu a montážna príručka.

## **VAROVANIE!**

- Tento spotrebič smú používať deti staršie ako 8 rokov a osoby so zníženou fyzickou, zmyslovou alebo psychickou spôsobilosťou alebo nedostatkom skúseností a znalostí, iba ak sú pod dozorom zodpovednej osoby alebo ak boli zodpovednou osobou poučené o bezpečnom používaní spotrebiča a rozumejú prípadným rizikám.
- Deti sa nesmú hrať so spotrebičom.
- Ak je poškodený elektrický napájací kábel, musíte ho dať vymeniť u výrobcu, v autorizovanom servise alebo u kvalifikovanej osoby, aby sa predišlo nebezpečenstvu.

Tento návod vysvetľuje správne používanie vašej novej klimatizácie. Tento návod si starostlivo prečítajte pred používaním výrobku. Tento návod uchovajte na bezpečnom mieste pre rýchle referencie.

## **UPOZORNENIE!**

- Ohľadne opravy alebo údržby jednotky kontaktujte autorizovaného servisného technika.
- Pre účely nainštalovania tejto jednotky kontaktujte inštalátora.

- Klimatizačná jednotka nie je určená na používanie malými deťmi ani nespôsobilými osobami bez dozoru.
- Malé deti by mali byť pod dozorom, aby sa zabezpečilo, že sa s klimatizačnou jednotkou nehrajú.
- Ohľadne maximálnej povolenej úrovni hluku vydávané klimatizačnými jednotkami existujú miestne pravidlá.
- Ak je potrebné vymeniť sieťový kábel, mal by tak vykonať len autorizovaný personál.
- Inštalácia musí byť urobená v súlade s vnútroštátnymi normami a smie ju vykonať výhradne autorizovaný personál (ak použiteľné). Nesprávne zapojenie môže spôsobiť prehriatie a požiar.
- Pri úprave horizontálnych lopatiek dávajte pozor, aby ste si neporanili prsty.
- Poistka má 250 V 3,15 A, keramický typ.
- Čistenie a bežnú údržbu nesmú vykonávať deti bez dozoru. Nezabudnite, že chladiace látky nesmú obsahovať žiaden zápach.

## 1.1 Dôležité poznámky

1. Jednotku nepoužívajte bez vzduchového filtra.
2. Jednotku nepoužívajte v blízkosti zdroja tepla alebo otvoreného ohňa.
3. Jednotku nevystavujte priamemu slnečnému svetlu a dažďu.
4. Jednotku vždy skladujte alebo presúvajte v polohe hore.
5. Spotrebič nezakrývajte počas prevádzky ani tesne po použití.
6. Pred skladovaním jednotky kondenzát vždy vypustite.

## 1.2 Na čo treba myslieť pri používaní klimatizácie



### **UPOZORNENIE!**

Upozornenia pri používaní

- Neupravujte žiadnu časť tohto výrobku.
- Do žiadnej časti jednotky nič nekladajte.

- Ubezpečte sa, že použité napájanie má príslušné menovité napätie. Použite len napätie 220 - 240 V, 50 Hz, 10 A. Použitie zdroja napájania s nesprávnym menovitým napätím môže mať za následok poškodenie jednotky a možný požiar.
- Vždy použite protipožiarneho istič alebo poistku so správnou ampérovou hodnotou. Za žiadnych okolností nepoužívajte namiesto príslušnej poistky žiadne káble, svorky ani iné predmety.
- V prípade akejkoľvek abnormality s klimatizačnou jednotkou (napr. zápach z horenia) nevytáhnajte priamo zástrčku, ale najprv otvorte okno a vyvetrajte, a potom vypnite prístroj a odpojte napájanie.



## UPOZORNENIE!

Varovanie pre prívodný kábel

- Táto zástrčková vidlica sa môže zapájať len do príslušnej zásuvky. Nepoužívajte s predlžovacím káblom.
- Zatlačte zástrčku bezpečne do zásuvky a istite sa, že nie je uvoľnená.
- Za sieťový kábel neťahajte, nedoformujte ho ani ho neupravujte a neponorte do vody. Ťahanie alebo nesprávne používanie sieťového kábla môže poškodiť jednotku a spôsobiť úraz elektrickým prúdom.
- Poškodený napájací kábel musí vymeniť výrobca, ním poverený servisný technik alebo iná vyškolená osoba, aby sa predišlo nebezpečenstvu. Používajte sieťový kábel špecifikovaný výrobcom.
- Tento spotrebič musí byť uzemnený. Toto zariadenie je vybavené káblom s uzemnením. Zástrčka musí byť zapojená do zásuvky, ktorá je správne zapojená a uzemnená. Za žiadnych okolností zo zástrčky nezrezávajte ani neodstraňujte štvorcový uzemňovací kolík (len pre Veľkú Britániu).

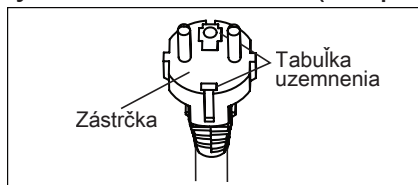



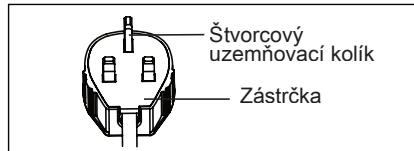

(len pre Veľkú Britániu)

### 1.3 Varovania pre používanie

- Uistite sa, že pred čistením alebo údržbou jednotku vypnete a odpojíte od zdroja napájania.
- Pri výmene filtrov neumiestňujte jednotku do blízkosti tepelného zdroja a ani otvoreného ohňa.
- Na jednotku nestriekajte ani nelejte vodu. Voda môže spôsobiť elektrický skrat alebo poškodenie zariadenia.
- Vždy pri presúvaní klimatizácie je potrebné vyliat' vodu. Ak v nádrži zostane nejaká voda, môže sa pri presúvaní vyliat'.
- Aby ste zabezpečili riadne vyprázdnenie vody, vypúšťacia hadica nesmie byť ohnutá a nesmie byť v režime zbavenia vlhkosti (dehumidification) zodvihnutá. Ak tak neurobite, voda sa môže vyliat' do miestnosti.
- Teplota okolo výpustnej hadice nesmie byť počas používania pod bodom mrazu. Vypustená voda môže v hadici zamrznúť, čím dôjde k pretečeniu vody vo vnútri jednotky do miestnosti.
- Výstup sania neblokujte žiadnymi prekážkami. Chladenie sa dá znížiť, alebo úplne zastaviť.
- Zabezpečte zariadenie na zvyškový prúd (RCD) na ochranu pred elektrickým skratom v súlade s britskými normami a pravidlami zapojenia.
- Vystavovanie priamemu prúdeniu vzduchu po dlhšiu dobu môže byť pre vaše zdravie nebezpečné. Nevystavujte ľudí, zvieratá alebo rastliny dlhodobému priamemu prúdeniu vzduchu.
- Toto klimatizačné zariadenie nepoužívajte na nešpecifikované účely (napr. na uchovávanie presných prístrojov, potravín, domácich zvierat, rastlín a umeleckých predmetov). Takéto používanie by mohlo poškodiť majetok.
- Nepoužívajte žiadne prostriedky na urýchlenie odmrazovania ani na čistenie, než odporúča výrobca.

- Spotrebič je potrebné odložiť do miestnosti bez trvale fungujúceho zdroja zapalovania (napr.: otvorený oheň, fungujúci plynový spotrebič alebo fungujúci elektrický ohrievač).
- Neprepichujte ani nespáľujte.
- Je nevyhnutné dodržať vnútroštátne právne predpisy týkajúce sa plynu.
- Vetracie otvory nezakrývajte a neblokujte.
- Spotrebič je potrebné uskladniť v dobre vetranej oblasti, väčšej ako 12 m<sup>2</sup>.

**VEZMITE NA VEDOMIE: POZRITE SI NA ŠTÍTKU TYP CHLADIACEHO PLYNU, KTORÝ SA NACHÁDZA VO VAŠOM SPOTREBIČI.**



### **VAROVANIE!**

Špecifické informácie týkajúce sa spotrebiča s chladiacim plynom R290.

- Dôkladne si prečítajte všetky varovania.
- Pri odmravovaní a čistení zariadenia nepoužívajte žiadne iné nástroje než ktoré odporúča výrobca.
- Spotrebič musí byť umiestnený v oblasti bez trvalých zdrojov zapalovania (napr.: otvorený oheň, fungujúce plynové alebo elektrické spotrebiče).
- Neprepichujte ani nespáľujte.
- Plyny chladiča môžu byť bez zápachu.
- Spotrebič musí byť nainštalovaný a uskladnený a musí sa používať v oblasti väčšej ako 12 m<sup>2</sup>.
- Tento spotrebič obsahuje určité množstvo gramov (pozri štítky na zadnej časti jednotky) chladiaceho plynu R290.
- R290 je chladiaci plyn, ktorý vyhovuje smerniciam EÚ týkajúcim sa životného prostredia. Neprepichujte žiadnu časť chladiaceho okruhu.
- Ak je spotrebič nainštalovaný, uložený a alebo sa prevádzkuje v oblasti bez vetrania, musí byť miestnosť navrhnutá tak, aby sa zabránilo hromadeniu únikom chladiaceho vzduchu, čo by mohlo mať za následok požiar alebo výbuch, kvôli

zapáleniu chladiacej látky elektrickými ohrievačmi, rúrami alebo inými zdrojmi zapáľovania.

- Spotrebič musí byť uskladnený tak, aby sa zabránilo mechanickému zlyhaniu.
- Osoby, ktoré prevádzkujú alebo pracujú na chladiacom okruhu, musia mať príslušnú certifikáciu, ktorú vydala akreditovaná organizácia s cieľom zabezpečiť príslušné kompetencie pri manipulácii s chladiacou látkou podľa konkrétneho posúdenia, ako odporúčajú asociácie v danom odvetví.
- Opravy sa musia vykonávať na základe odporúčaní výrobcu. Údržba a opravy, ktoré si vyžadujú pomoc ďalšieho kvalifikovaného odborného personálu, sa musia vykonávať pod dohľadom osoby, ktorá sa špecializuje na používanie horľavých chladiacich látok.

## 1.4 Doplnujúce informácie

### **Preprava zariadenia obsahujúceho horľavé chladiace kvapaliny**

Pozrite si predpisy týkajúce sa prepravy.

### **Označenie zariadenia pomocou značiek**

Pozrite si vnútroštátne predpisy.

### **Likvidácia zariadenia používajúceho horľavé chladiace kvapaliny**

Pozrite si vnútorné predpisy.

### **Skladovanie zariadenia/spotrebičov**

Skladovanie zariadenia by malo byť v súlade s pokynmi výrobcu.

### **Skladovanie zabaleného (nepredaného) zariadenia**

Ochranné skladovacie balenie by malo byť vyrobené tak, aby mechanické poškodenie zariadenia vo vnútri obalov nespôsobilo pretekanie chladiacej kvapaliny. Maximálny počet zariadení, ktoré sa môžu spolu skladovať, stanovujú vnútroštátne predpisy.

## 2. BEZPEČNOSTNÉ POKYNY

### 2.1 Poznámky k prevádzke

- Nechajte 4 minúty, aby kompresor znovu spustil chladenie. Ak klimatizáciu vypnete a okamžite zapnete znovu, nechajte 4 minúty, aby kompresor obnovil chladenie. V jednotke je elektronicke zariadenie, ktoré udržuje z bezpečnostných dôvodov kompresor vypnutý po dobu 4 minút.
- V prípade výpadku elektrického prúdu počas používania nechajte 4 minúty, aby sa jednotka reštartovala. Po obnove prúdu reštartujte klimatizáciu. Ak vypadla elektrina na menej ako štyri minúty, uistite sa, že pred reštartovaním jednotky počkáte aspoň štyri minúty. Ak reštartujete klimatizáciu do štyroch minút, môže ochranné zariadenie v jednotke vypnúť kompresor. Toto ochranné zariadenie zabráni chladeniu asi na dobu 5 minút. Všetky predchádzajúce nastavenia sa zrušia a jednotka sa vráti k prvotnému nastaveniu.
- Keď vypnete jednotku v režime chladenia, sa kompresor vypne okamžite a motor horného/dolného ventilátora sa vypne po 5 sekundách. V prípade prevádzkovania jednotky z režimu chladenia do režimu ventilátora sa kompresor vypne okamžite a motor horného ventilátora sa vypne po 5 sekundách. A v prípade prepnutia jednotky do režimu vykurovania sa kompresor vypne okamžite a motor dolného ventilátora sa vypne do 30 sekúnd.
- Prevádzka pri nízkej teplote: Zamrzá vaša jednotka? K zamŕzaniu môže dôjsť, ak jednotka je nastavená blízko 18 °C v podmienkach s nízkou teplotou

Aby predišli poraneniu používateľa alebo iných osôb a poškodeniu majetku, musíte dodržiavať nasledujúce pokyny. Nesprávna obsluha následkom nedodržania pokynov môže spôsobiť poranenie alebo škody na majetku. Závažnosť sa klasifikuje takto:



#### **VAROVANIE!**

Tento symbol uvádza možnosť smrti alebo vážneho poranenia.



#### **UPOZORNENIE!**

Tento symbol uvádza možnosť zranenia alebo škody na majetku.

prostredia, najmä v noci. V takýchto podmienkach môže ďalší pokles teploty spôsobiť zamrznutie jednotky. Nastavenie jednotky na vyššiu teplotu zabráni jej zamrznutiu.

- Režim zbavenia vlhkosti zvýši izbovú teplotu. Jednotka vytvára v režime zbavovania vlhkosti teplo a izbová teplota sa zvýši. Z výstupu sania vzduchu vychádza teplý vzduch, ale toto je normálne a nenaznačuje problémy s jednotkou.
- Táto klimatizácia vypúšťa teplý vzduch, ktorý generuje jednotka mimo miestnosť cez výfukovú hadicu pri chladení. Zatiaľ sa rovnaké množstvo vzduchu dostane do miestnosti z vonkajšieho prostredia cez otvory v miestnosti.
- Každá osoba, ktorá sa podieľa na oprave alebo preniknutí chladiaceho okruhu, by mala byť držiteľom platného certifikátu od akreditovaného posudzovacieho orgánu v danom odvetví, ktorý schváli jej schopnosť bezpečnej manipulácie s chladiacou kvapalinou v súlade s technickými požiadavkami, ktoré uznáva dané odvetvie.
- Oprava a údržba sa môže vykonávať len v súlade s odporučeniami výrobcu zariadenia. Údržba a oprava, ktoré si vyžadujú pomoc ďalšej vyučenej osoby, sa môže vykonať len pod dohľadom osoby oprávnenej používať horľavé chladiace látky.
- Prevádzková teplota klimatizácie je 16 až 35 °C (60-95 °F) v režime chladenia; 5 až 27 °C (41-80 °F) v režime vykurovania.

Význam symbolov použitých v tomto návode je nasledovný:



Tento symbol udáva, že to nikdy nesmiete urobiť.



Tento symbol uvádza, že to vždy urobte.

### 2.2 Upozornenia počas používania



#### **VAROVANIE!**

Upozornenia počas používania

Varovanie	Význam
Správne zasuňte zástrčku do zásuvky elektrickej siete	Ináč by kvôli nadmernej tvorbe tepla mohlo dôjsť k zásahu elektrickým prúdom, požiaru alebo výbuchu
Jednotku neprevádzkujte a zastavte ju zasunutím alebo vytiahnutím zástrčky	Môže to spôsobiť úraz elektrickým prúdom, požiar a výbuch ako následok tvorby tepla
Prívodný elektrický kábel nepoškodujte a nepoužívajte nevhodný kábel	Môže to spôsobiť úraz elektrickým prúdom, požiar a výbuch. Poškodený napájací kábel musí vymeniť výrobca, alebo ním poverený servisný technik alebo iná vyškolená osoba, aby sa predišlo nebezpečenstvu
Nemodifikujte dĺžku prívodného elektrického kábla, ani nezapájajte do tej istej zásuvky iné spotrebiče	Môže to spôsobiť úraz elektrickým prúdom, požiar a výbuch ako následok tvorby tepla
Zariadenie nepoužívajte, keď máte mokré ruky alebo je vo vlhkom prostredí	Mohlo by to spôsobiť zásah elektrickým prúdom
Zabráňte, aby prúd vzduchu smeroval priamo na osoby v miestnosti	Mohli by ste ochoriť
Vždy zabezpečte účinné uzemnenie	Nesprávne uzemnenie môže spôsobiť zásah elektrickým prúdom
Nedovoľte, aby do elektrických častí vnikla voda	Mohlo by to spôsobiť poruchu spotrebiča alebo zásah elektrickým prúdom
Do určeného elektrického okruhu vždy zaradte okruhový spínač	Nesprávna montáž môže mať za následok úraz elektrickým prúdom, požiar a výbuch
Ak jednotka vydáva zvláštne zvuky, vychádza z nej pach alebo dym, odpojte ju od elektrickej siete	Môže to spôsobiť úraz elektrickým prúdom, požiar a výbuch
Nepoužívajte zásuvku, ak je uvoľnená alebo poškodená	Môže to spôsobiť úraz elektrickým prúdom, požiar a výbuch
Počas činnosti jednotku neotvárajte	Môže to spôsobiť úraz elektrickým prúdom, požiar a výbuch
Zbrane udržiajte mimo jednotku	Mohlo by dôjsť k požiaru a výbuchu
Nedovoľte, aby sa prívodný elektrický kábel dostal do blízkosti vykurovacích spotrebičov	Môže to spôsobiť úraz elektrickým prúdom, požiar a výbuch
Sieťový kábel nepoužívajte v blízkosti horľavých plynov alebo výbušnín, ako napr. benzín, benzén, riedidlo, atď.	Môže to spôsobiť úraz elektrickým prúdom, požiar a výbuch
Ak je v miestnosti plyn, ktorý unikol z iného spotrebiča, pred zapnutím klimatizačného zariadenia miestnosť vyvetrajte	Mohlo by dôjsť k výbuchu, požiaru a popáleninám
Jednotku nerozoberajte, ani nemodifikujte	Mohlo by to spôsobiť poruchu alebo zásah elektrickým prúdom

**UPOZORNENIE!**

<b>Upozornenie</b>	<b>Význam</b>
Keď treba vybrať vzduchový filter, nedotýkajte sa kovových častí jednotky	Mohli by ste sa poraniť
Klimatizačné zariadenie neumývajte vodou	Voda by mohla vniknúť do jednotky a poškodiť izoláciu. Mohlo by to spôsobiť zásah elektrickým prúdom
vetrajte, ak používate jednotku spolu s pecou, atď.	Môže dôjsť k nedostatku kyslíka
Keď treba jednotku vyčistiť, vypnite ju a rozpojte spínač okruhu	Jednotku nečistite, kým je pod napätím, pretože by to mohlo spôsobiť požiar, výbuch a zásah elektrickým prúdom alebo poranenie
Nedovoľte aby boli domáce zvieratá alebo rastliny vystavené priamo prúdu vzduchu	Mohlo by to spôsobiť ochorenie zvierat alebo rastlín
Nepoužívajte ho na špeciálne účely	Klimatizáciu nepoužívajte na uchovanie drahých zariadení, jedla, zvierat, rastlín a umeleckých predmetov. Môže to spôsobiť zhoršenie kvality, atď.
V prípade búrky alebo víchrice vypnite klimatizačné zariadenie	Činnosť pri otvorených oknách by mohla spôsobiť zvlhnutie vnútra miestnosti a namočenie nábytku v domácnosti
Pri vyťahovaní zástrčky zo zásuvky elektrickej siete držte zástrčku	Mohlo by to spôsobiť zásah elektrickým prúdom a poškodenie
Keď spotrebič nebudete dlhodobo používať, vypnite hlavný elektrický vypínač	Mohlo by to spôsobiť poruchu spotrebiča, požiar alebo výbuch
Nekladte žiadne prekážky v blízkosti nasávacích, ani výstupných otvorov vzduchu	Mohlo by to spôsobiť poruchu spotrebiča alebo úraz
Vždy nasadte filtre správne. Filter čistite každé dva týždne	Činnosť bez filtrov môže spôsobiť poruchu
Nepoužívajte agresívne čistiace prostriedky, ako vosk alebo riedidlo. Použite mäkkú látku	Vzhľad sa môže narušiť zmenou farby alebo poškrabaním povrchu
Na prívodný elektrický kábel nekladte žiadne ťažké predmety a dávajte pozor, aby kábel nebol stlačený	Hrozí nebezpečenstvo požiaru, výbuchu alebo zásahu elektrickým prúdom
Nepite vodu vytekajúcu z klimatizačného zariadenia	Obsahuje kontaminačné látky a mohli by ste sa cítiť zle
Pri vybalovaní a inštalácii buďte opatrní	Na ostrých hranách by ste sa mohli poraniť
Ak sa do jednotky dostane voda, vyťahnite jednotku zo zásuvky a vypnite istič. Napájanie izolujte vyťahnutím napájacieho kábla zo zásuvky a zavolajte kvalifikovaného technika.	Mohlo by dôjsť k úrazu elektrickým prúdom a poškodeniu

### 3. OPIS JEDNOTKY

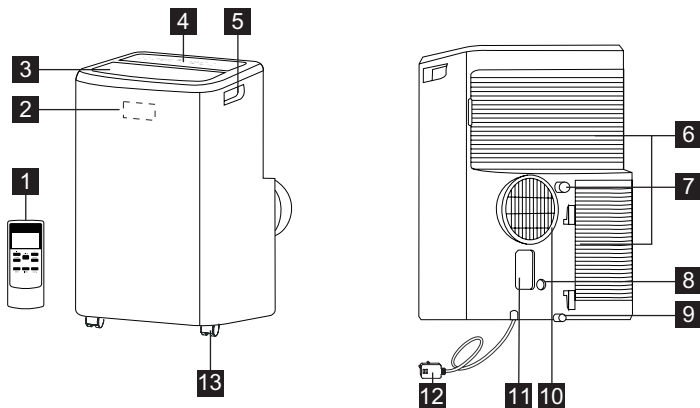

- |  |   |
|--|---|
| <ul style="list-style-type: none"> <li><b>1</b> Diaľkové ovládanie</li> <li><b>2</b> Prijímač signálu</li> <li><b>3</b> Výstup sania do miestnosti</li> <li><b>4</b> Ovládací panel</li> <li><b>5</b> Rukoväť (obe strany)</li> <li><b>6</b> Prívod vzduchu</li> </ul> | <ul style="list-style-type: none"> <li><b>7</b> Kontinuálny vypúšťací nátrubok</li> <li><b>8</b> Vypúšťací nátrubok čerpadla</li> <li><b>9</b> Spodný vypúšťací nátrubok</li> <li><b>10</b> Odsávanie vzduchu</li> <li><b>11</b> Zásuvka napájania</li> <li><b>12</b> Napájací kábel</li> <li><b>13</b> Koliesko</li> </ul> |
|--|---|

### 4. VRÁTANE PRÍSLUŠENSTVA

ČASTI ZARIADENIA	NÁZVY DIELOV:	MNOŽSTVO:
<b>1</b>	Adaptér A, výfukové potrubie, adaptér B (ploché),	1 súprava
<b>2</b>	Odtoková hadica	1 ks
<b>3</b>	Diaľkové ovládanie	1 súprava
<b>4</b>	Batéria (R03P „AAA“, 1,5 V)	2 ks

- Skontrolujte, či balenie obsahuje všetko príslušenstvo a pozrite si pokyny k inštalácii a ich použitie.

## 5. NÁVOD NA MONTÁŽ

### 5.1 Vypustenie horúceho vzduchu

V režime COOLING (chladenie) musí byť zariadenie v blízkosti okna alebo otvoru, aby mohol byť teplý vzduch vedený von. Najprv umiestnite jednotku na rovnú podlahu a istite sa, že okolo jednotky sa nachádza priestor aspoň 50 cm a v jej blízkosti sa nachádza samotná zásuvka napájania.

1. Predĺžte ktorúkoľvek strany hadice (obr. 1) naskrutkovaním hadice na adaptér A (obr. 2).

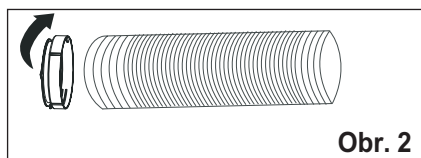
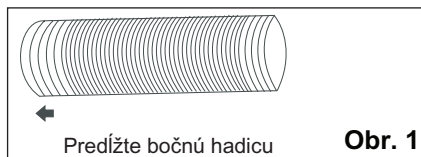

- i** Pre túto jednotku už adaptér A bol pripevnený na hadicu.

2. Rozšírte jeden koniec hadice a naskrutkujte ho na adaptér B (obr. 3).

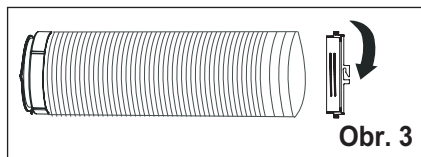

3. Namontujte adaptér A na jednotku (obr. 4).

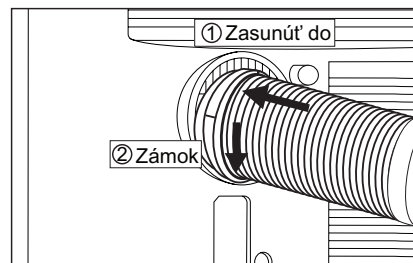

4. Pripojte adaptér do zásuvky. (obr. 5)

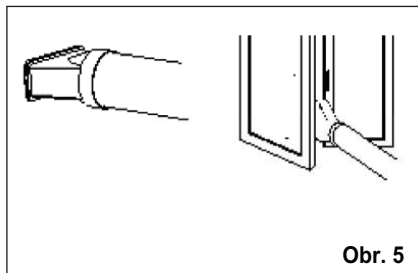

- i** Hadica sa dá predĺžiť z jej pôvodnej dĺžky 38 cm až na 150 cm, ale najlepšie je ponechať minimálne požadovanú dĺžku. Takisto sa ubezpečte, že hadica nemá ostré zahnutia ani prehnutia. (Obr. 6)

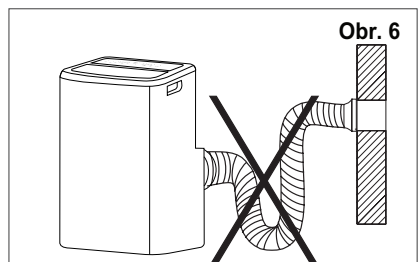



## 6. FUNKCIE KLIMATIZÁCIE

### 6.1 OVLÁDACÍ PANEL

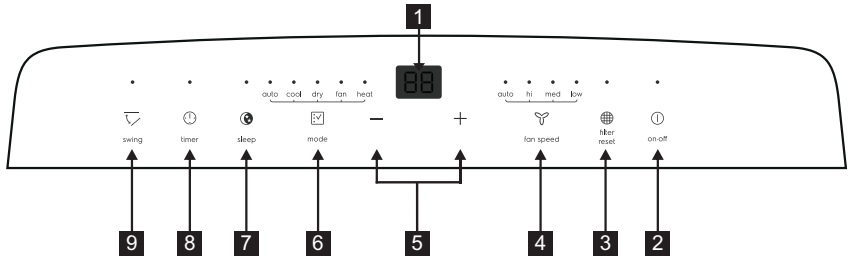

- |  |   |
|--|---|
| <ul style="list-style-type: none"> <li><b>1</b> Zobrazí teplotu/čas</li> <li><b>2</b> Zapnutie/Vypnutie</li> <li><b>3</b> Resetovanie filtra</li> <li><b>4</b> Rýchlosť ventilátora</li> <li><b>5</b> Nastavenie teploty alebo časovača</li> </ul> | <ul style="list-style-type: none"> <li><b>6</b> Voľba režimu</li> <li><b>7</b> Sleep (spánok)</li> <li><b>8</b> Časovač</li> <li><b>9</b> Otáčanie</li> </ul> |
|--|---|

## 7. PREVÁDZKOVÉ POKYNY

**i** Niektoré z nižšie uvedených pokynov sa môžu použiť len pomocou ovládacieho panelu.

### 7.1 Používanie ovládacieho panelu

Režim vyhrievania (na niektorých modeloch)

V tomto režime sa MUSÍ použiť adaptér výpustnej hadice.

1. Stlačte tlačidlo „Mode“ (režim), až kým sa nerozsvieti indikátor „Heat“ (Vykurovanie).
2. Stlačte tlačidlo „fan speed“ (rýchlosť ventilátora) a zvolte rýchlosť ventilátora podľa rozsvietenia kontrolky rýchlosti ventilátora. Rýchlosť ventilátora si môžete vybrať z tohto rozpätia: „auto“ (automatické) → „hi“ (vysoké) → „med“ (stredné) → „low“ (nízke) → „auto“ (automatické).
3. Stlačte tlačidlo „-“ alebo „+“ a vyberte si požadovanú teplotu.
4. Pripojte výpustnú hadicu. Pozrite si časť 7.4 Vypustenie vody.

Režim chladenia

V tomto režime sa MUSÍ použiť adaptér výpustnej hadice.

1. Stlačte tlačidlo „Mode“ (režim), až kým sa nerozsvieti indikátor „Cool“ (chladný).
2. Stlačte tlačidlo „fan speed“ (rýchlosť ventilátora) a zvolte rýchlosť ventilátora podľa rozsvietenia kontrolky rýchlosti ventilátora. Rýchlosť ventilátora si môžete vybrať z tohto rozpätia: „auto“ (automatické) → „hi“ (vysoké) → „med“ (stredné) → „low“ (nízke) → „auto“ (automatické).
3. Stlačte tlačidlo „-“ alebo „+“ a vyberte si požadovanú teplotu.

**i** V režime „Cool“ nie je potrebné použiť výpustnú hadicu.

Režim Dry (Suchý)

Stlačte tlačidlo „Mode“ (režim), až kým sa nerozsvieti indikátor „Dry“ (suchý). Na obrazovke sa zobrazí izbová teplota. Zároveň sa rozsvieti kontrolka ventilátora „Low“ (nízka).

**Poznámka:** V tomto režime nie je možné zvoliť rýchlosť ventilátora.

### Režim Fan (Ventilátor)

V tomto režime nie je potrebné použiť výpustnú alebo odsávaciu hadicu.

1. Stlačte tlačidlo „Mode“ (režim), až kým sa nerozsvieti indikátor „Fan“ (ventilátor).
2. Stlačte tlačidlo „Fan speed (Rýchlosť ventilátoru)“ a nastavte požadovanú rýchlosť ventilátora.
3. Ventilátor bude fungovať pri zvolenej rýchlosti a na displeji sa zobrazia izbová teplota.

**Poznámka:** V tomto režime nie je možné zvoliť automatickú rýchlosť.

### Režim Auto

V tomto režime majte vždy výpustnú hadicu pripojenú.

Pri nastavení klimatizačného zariadenia do režimu Auto sa automaticky zapne chladenie, vykurovanie (nie pre modely chladenia) alebo činnosť ventilátora, bez ohľadu na teplotu, ktorá je nastavená a teplotu v miestnosti. Klimatizácia bude automaticky kontrolovať teplotu v miestnosti v okolí teplotného bodu, ktorý ste nastavili.

V režime AUTO nemôžete zvoliť rýchlosť ventilátora.

1. Stlačte tlačidlo „Mode“ (režim), až kým sa nerozsvieti indikátor „Auto mode“ (automatický režim).

Po zvolení „Režimu Auto“ bude jednotka fungovať automaticky podľa aktuálnej teploty v miestnosti.

### Režim časovača

Časovač uľahčuje používateľovi odložiť zapnutie alebo vypnutie jednotky.

### Odloženie zapnutia

Zapojte jednotku do zásuvky, aby sa jednotka zapla to pohotovostného režimu. Stlačte tlačidlo „timer“ (časovač). Rozsvieti sa kontrolka časovača a na obrazovke sa zobrazí počet hodín „0,0“.

Poklepte alebo podržte šípku UP (hore) „+“ alebo šípku DOWN (dole) „-“, čím zmeníte časovač oneskoreného vypnutia o 0,5 hod. až do 10 hodín, alebo o 1 hod až do 24 hodín. Po opätovnom stlačení tlačidla „timer“ (časovač) do 5 sekúnd priamo ukončíte nastavenia časovača.

Po 5 sekundách sa funkcia časovača zapne a na displeji sa znovu zobrazí teplota. Ovládanie začne odpočítavať čas do spustenia jednotky.

Jednotka sa spustí v predtým nastavenom režime.

Na zrušenie nastavenia znovu stlačte tlačidlo „timer“ (časovač) a zobrazí sa zvyšný čas. Na ukončenie funkcie tlačidlo znovu stlačte. Nastavenie môžete zrušiť aj stlačením tlačidla „on/off“ (vyp./zap.). Po zrušení nastavenia sa vypne indikátor časovača.

### Odloženie vypnutia

Keď je jednotka zapnutá, môžete odložiť vypnutie.

Stlačte tlačidlo „timer“ (časovač). Rozsvieti sa kontrolka časovača a na obrazovke sa zobrazí počet hodín „0,0“.

Poklepte alebo podržte šípku UP (hore) „+“ alebo šípku DOWN (dole) „-“, ak chcete zmeniť časovať oneskoreného vypnutia o zvýšenie 0,5 hod. až do 10 hodín, potom pri zvýšení o 1 hod až do 24 hodín. Po opätovnom stlačení tlačidla „timer“ (časovač) do 5 sekúnd priamo ukončíte nastavenia časovača.

Po 5 sekundách sa funkcia časovača zapne a na displeji sa znovu zobrazí teplota. Ovládanie začne odpočítavať zvyšný čas do vypnutia jednotky.

Na zrušenie nastavenia znovu stlačte tlačidlo „timer“ (časovač) a zobrazí sa zvyšný čas. Na ukončenie funkcie tlačidlo znovu stlačte. Nastavenie môžete zrušiť aj stlačením tlačidla „on/off“ (vyp./zap.). Po zrušení nastavenia sa vypne indikátor časovača.

### Režim Sleep

Aktivovaním tejto funkcie dosiahnete príjemnú teplotu a pomôže vám to šetriť energiu.

Tlačidlo „sleep“ môžete stlačiť len keď je jednotka nastavená na režim chladenia, vykurovania alebo v automatickom režime a zároveň prepnete jednotku do režimu Sleep.

Poznámka: Ďalšie informácie o „Sleep“ nájdete na strane 17.

### Funkcia otáčania clony

Na aktiváciu funkcie otáčania klapiek stlačte tlačidlo „swing“ (otáčanie). Klapky na hornom paneli sa začnú otáčať smerom hore a dole.

Opätovným stlačením tohto tlačidla vypnete funkciu otáčania.

### Funkcia °F/°C

Stlačte zároveň tlačidlo „+“ a tlačidlo „-“ na viac ako 3 sekundy, čím prepnete medzi stupňami Fahrenheitita a Celzia.

V režime Dry/Fan nemôžete zvoliť °F/°C.

## Resetovanie Filtra

Táto funkcia je pripomienkou na vyčistenie vzduchového filtra (pozri časť Starostlivosť a čistenie) pre ešte efektívnejšiu prevádzku. Kontrolka filtra sa rozsvieti po 250 hodinách prevádzky. Na resetovanie po výmene filtra stlačte tlačidlo „filter reset“ (resetovanie filtra) a kontrolka „filter“ (filtra) sa vypne.

## 7.2 Diaľkové ovládanie

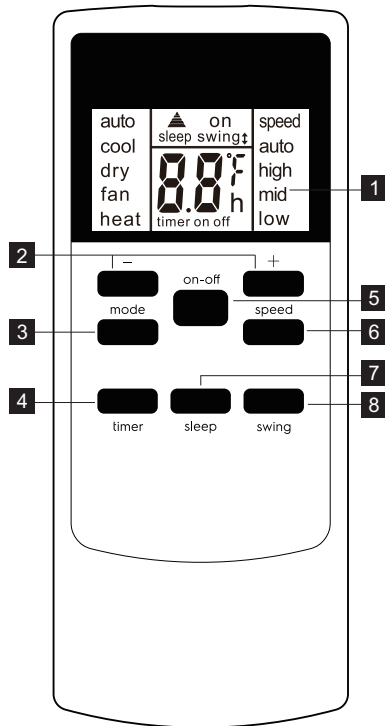

- 1 Obrazovka na diaľkovom ovládaní
- 2 Tlačidlo nastavenia teploty/časovača
- 3 Tlačidlo režimu
- 4 Tlačidlo Timer (časomer)
- 5 Tlačidlo zapnúť/vypnúť
- 6 Tlačidlo Speed (rýchlosť)
- 7 Tlačidlo Sleep
- 8 Tlačidlo otáčania

### Inštalácia batérie a dôležité pokyny

Odstráňte kryt na zadnej časti diaľkového ovládača.

Vložte priložené batérie správnym spôsobom (pozri pokyny vo vnútri priestoru pre batérie).  
Zatvorte kryt.

Ak chcete vymeniť staré batérie (už použité) za dve nové batérie R03P „AAA“ 1,5 V, zopakujte vyššie uvedené kroky.

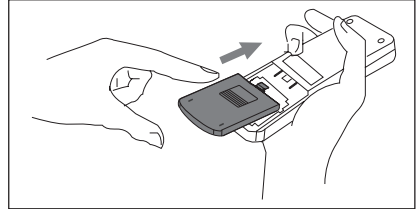

Ak sa vymieňa alebo likviduje jednotka diaľkového ovládania, je potrebné najprv vybrať batérie a zlikvidovať ich v súlade s miestnymi právnymi predpismi, pretože sú pre životné prostredie škodlivé.

Nemiešajte staré batérie s novými.

Nemiešajte alkalické, štandardné (karbónovo-zinkové) s nabíjateľnými (niklovo-kadmiové) batérie.

Nezahadzujte batérie do ohňa. Batérie môžu explodovať alebo vytekať. Ak sa diaľkové ovládanie nepoužíva dlhú dobu, vyberte z neho batérie.

S diaľkovým ovládaním je potrebné manipulovať s extrémnou opatrnosťou. Dávajte pozor, aby vám nespadlo, a nevystavujte ho ani priamemu slnečnému žiareniu alebo zdroju tepla.

Toto zariadenie vyhovuje 15. časti pravidiel FCC. Prevádzka podlieha týmto dvom podmienkam:

(1) Toto zariadenie nesmie spôsobiť škodlivé rušenie, a (2) toto zariadenie musí akceptovať prijaté rušenie, vrátane rušenia, ktoré môže spôsobiť nežiaduce používanie.

Nasmerujte diaľkové ovládanie na miesto prijímača signálu. Diaľkové ovládanie nesmie byť ďalej než 16 stôp (5 m) od jednotky (a medzi diaľkovým ovládaním a jednotkou nesmú byť prekážky).

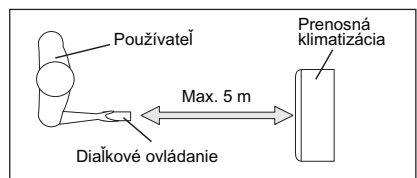

**Ako používať diaľkové ovládanie****ZAPNUTIE JEDNOTKY**

Zapojte jednotku do zásuvky, stlačte tlačidlo „on/off“ (zapnúť/vypnúť) (po zapnutí bude jednotka fungovať v poslednom nastavení pred vypnutím).

Ak chcete jednotku vypnúť, stlačte znovu tlačidlo „on/off“ (zapnúť/vypnúť) a odpojte ju zo zásuvky.

Jednotku vždy vypnite stlačením tlačidla „on/off“ (vypnúť/zapnúť) a počkajte pár sekúnd pred vytiahnutím zo zásuvky.

**Režim chladenia**

Stlačte tlačidlo „Mode“ (režim), kým sa na ľavej strane obrazovky LCD nezobrazí „cool“ (chladíť).

Stlačte tlačidlo „fan speed“ (rýchlosť ventilátora) a vyberte rýchlosť ventilátora „auto“ (automatická), „high“ (vysoká), „mid“ (stredná) alebo „low“ (nízka).

Stlačte tlačidlo „-“ alebo tlačidlo „+“ a vyberte požadovanú teplotu.

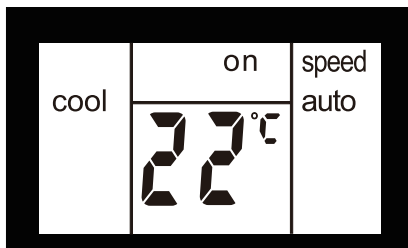
**Režim Dry (Suchý)**

Stlačte tlačidlo „Mode“ (režim), kým sa na ľavej strane obrazovky LCD nezobrazí „dry“ (suché).

Zároveň sa na obrazovke zobrazí symbol ventilátora „low“ (nízka).

Poznámka: V tomto režime nie je možné zvoliť rýchlosť ventilátora.

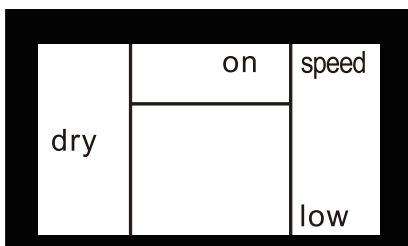
**Režim Fan (Ventilátor)**

Stlačte tlačidlo „Mode“ (režim), kým sa na ľavej strane obrazovky LCD nezobrazí „fan“ (ventilátor).

V tomto režime môžete stlačením tlačidla rýchlosť ventilátora a prostredníctvom údajov na displeji vybrať rýchlosť ventilátora „high“ (vysoká), „mid“ (stredná) alebo „low“ (nízka).  
Poznámka: V tomto režime nie je potrebné pripojiť hadicu odsávania.

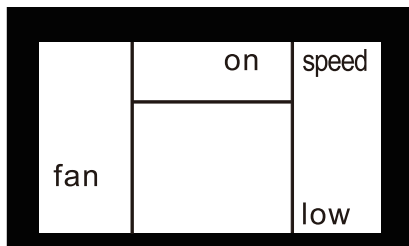
**Režim vykurovania (len pre modely Heat & Cool)**

Stlačte tlačidlo „Mode“ (režim), kým sa na ľavej strane obrazovky LCD nezobrazí „heat“.

Stlačte tlačidlo „fan speed“ (rýchlosť ventilátora) a vyberte rýchlosť ventilátora „auto“ (automatická), „high“ (vysoká), „mid“ (stredná) alebo „low“ (nízka).

Stlačte tlačidlo „-“ alebo tlačidlo „+“ a vyberte požadovanú teplotu.

**Režim AUTO**

Stlačte tlačidlo „Mode“ (režim), kým sa vo vrchnej časti obrazovky LCD nezobrazí „-“.

V režime AUTO nemôžete zvoliť rýchlosť ventilátora.

Stlačte tlačidlo „-“ alebo tlačidlo „+“ a vyberte požadovanú teplotu.

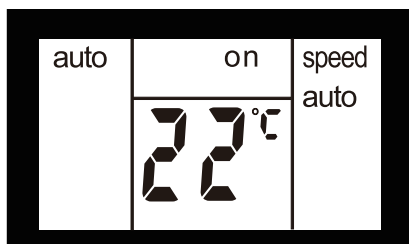

## Režim Sleep

Keď je jednotka nastavená na režim chladenia, vykurovania alebo v automatickom režime, môžete stlačiť tlačidlo „sleep“ a prepnúť jednotku do režimu Sleep. V tomto režime bude rýchlosť ventilátora nastavená automaticky ako „auto“ (automatická) a nie je možné to zmeniť.

V režime Cool/Heat sa zvolená teplota po zvolení režimu zvýši/zníži po 30 minútach o 1 °C. Teplota sa po 30 minútach zvýši/zníži o ďalší 1 °C. Táto teplota sa zachová po dobu 7 hodín, než sa vráti na pôvodne nastavenú teplotu. Toto ukončí režim „Sleep“ a jednotka sa automaticky vypne. Program režimu „Sleep“ sa dá počas prevádzky vždy zrušiť stlačením tlačidla „Sleep“, „mode“ (režim) alebo tlačidla „fan sleep“ (rýchlosť ventilátora).  
Poznámka: V režime Fan alebo Dry nie je možné zvoliť režim Sleep.

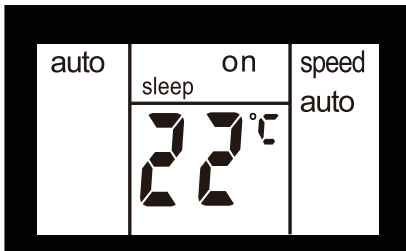

## Funkcia otáčania clony

Stlačte tlačidlo „swing“ (otáčanie) a zapnete funkciu mierne otáčanie a v hornej časti obrazovky sa zobrazí „swing†“. Clona v hornej časti panela sa bude otáčať hore a dole. Opätovným stlačením tohto tlačidla vypnete funkciu otáčania.

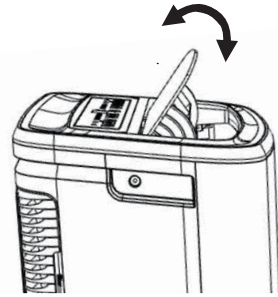
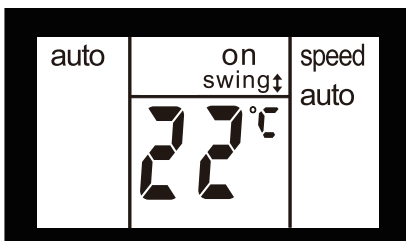

## Funkcia °F/°C

Na prepnutie medzi stupňami Fahrenheita a Celzia stlačte zároveň tlačidlá „+“ a „-“ na viac ako 3 sekundy. V režime Dry/Fan nemôžete zvoliť °F/°C.

## Režim časovača

### Odloženie zapnutia

Zapojte jednotku do zásuvky, aby sa jednotka zapla to pohotovostného režimu. Stlačte tlačidlo „Timer on“ (časomer zapnutý), na obrazovke sa zobrazí „timer“ (časomer) a „h“ a bude blikať „on“ (zapnuté).

Poklepte alebo podržte šípku UP (hore) „+“ alebo šípku DOWN (dole) „-“, čím zmeníte časovač oneskoreného vypnutia o 0,5 hod. až do 10 hodín, alebo o 1 hod až do 24 hodín. Nastavenie sa uloží do pamäte po 3 sekundách. Ovládanie začne odpočítavať čas do spustenia jednotky. Môžete znovu stlačiť tlačidlo „timer“ (časomer), čo okamžite vypne blikajúce „on“ (zapnuté), potom počkajte, kým sa jednotka nespustí v predtým nastavenom v režime.

Môžete nastaviť režim a jednotka sa spustí podľa vašich preferencií potom, ako prestalo blikať „on“.

Na zrušenie nastavenia stlačte znovu tlačidlo „timer“ (časovač).

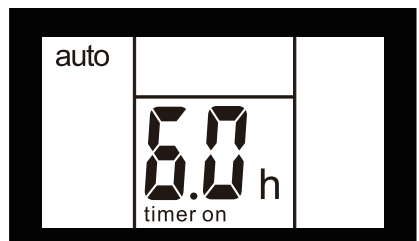

### Odloženie vypnutia

Keď je jednotka zapnutá, môžete odložiť vypnutie. Stlačte tlačidlo „Timer on“ (časomer zapnutý), na obrazovke sa zobrazí „timer“ (časomer) a „h“ a bude blikat „off“ (vypnuté).

Poklepte alebo podržte šípku UP (hore) „+“ alebo šípku DOWN (dole) „-“, ak chcete zmeniť časovať oneskoreného vypnutia o zvýšenie 0,5 hod. až do 10 hodín, potom pri zvýšení o 1 hod až do 24 hodín. Nastavenie sa uloží po 3 sekundách a na displeji sa zobrazí zostávajúci čas do vypnutia jednotky. Môžete znovu stlačiť tlačidlo „timer“ (časomer), čo okamžite vypne blikajúce „off“ (vypnuté).

Na zrušenie nastavenia stlačte znovu tlačidlo „timer“ (časovač).

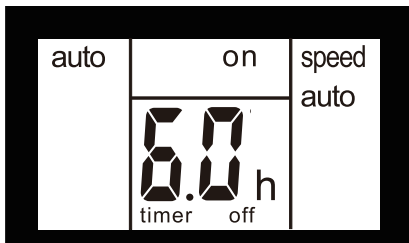

### 7.3 Kód poruchy

Ak sa na displeji zobrazí „AS“, „CS“ alebo „ES“, zlyhal senzor izbovej teploty. Kontaktujte autorizované servisné stredisko spoločnosti Electrolux Service Center.



Ak sa na displeji zobrazí „L3“, zlyhal motor ventilátora DC. Kontaktujte autorizované servisné stredisko spoločnosti Electrolux Service Center.



Ak sa na displeji zobrazí „P1“, spodný zásobník je plný. Opatrne presuňte jednotku do miesta vypúšťania vody, odstráňte spodnú zástrčku výpuste a nechajte vodu vyteciť. Zariadenie reštartujte, kým symbol „P1“ nezmizne. Ak sa chyba zopakuje, zavolajte servis.



Ak sa na displeji zobrazí „E4“, zlyhala komunikácia medzi displejom PCB a hlavným ovládaním PCB (doskou plošných spojov). Kontaktujte autorizované servisné stredisko spoločnosti Electrolux Service Center.



### 7.4 Pokyny pre vypúšťanie

#### Trvalé vypúšťanie

V prípade režimu SUŠENIA alebo v prípade tepelného čerpadla, budete potrebovať záhradnú hadicu (predáva sa samostatne) alebo odtokovú hadicu, aby ste vysušili kondenzát z jednotky. Postupujte podľa nasledovných krokov:

- Odskrutkujte odtokový uzáver na vypúšťacom otvore (Obr.20).
- Pripojte jeden koniec záhradnej hadice (predáva sa samostatne) alebo vypustite hadicu do odtokového otvoru, potom nasmerujte druhý koniec hadice do odtoku, ktorý je nižšie ako jednotka (Obr.21).

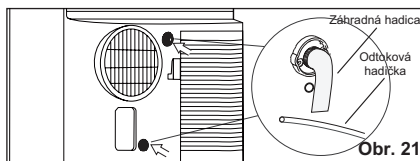
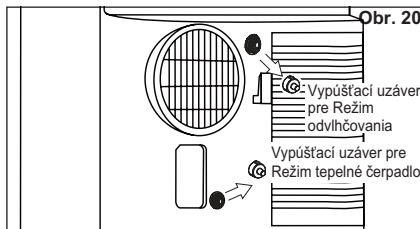

#### POZNÁMKA:

- Kondenzát môže vyteciť po odstránení nátrubku, ak je jednotka zapnutá v režime Cool alebo Auto. Ak chcete odstrániť záhradnú hadicu, pripravte si misu (nedodáva sa) na zber kondenzátu z nátrubku.
- Uistite sa, že výška odtoku a časť vypúšťacej hadice nie je vyššia ako nátrubok, inak nemusí vypúšťanie správne fungovať.
- V režime Cool alebo Auto sa odporúča vypnúť trvalé vypúšťanie nasadením nátrubku, aby ste dosiahli maximálny výkon.

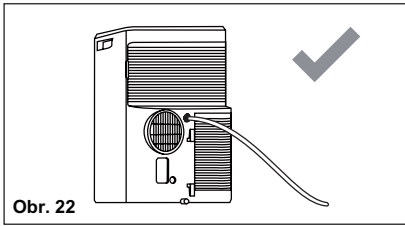

Obr. 22

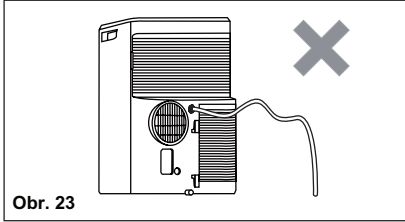

Obr. 23

Počas zimného skladovania vyprázdňte zvyšky kondenzátu z vnútra jednotky.

Podložte misku (nedodáva sa) pod nátrubok, potom vytiahnite okapnicu a nechajte vytečť kondenzát do misky. Po vytečení kondenzátu vráťte okapnicu na nátrubok.

Položte misku pod nátrubok, odstráňte gumovú zátku a nechajte vytečť kondenzát do misky. Ak sa do misky nezmesť všetok kondenzát, budete ju musieť niekoľkokrát vyprázdniť. Keď už nevyteká žiaden kondenzát, vráťte okapnicu na nátrubok.

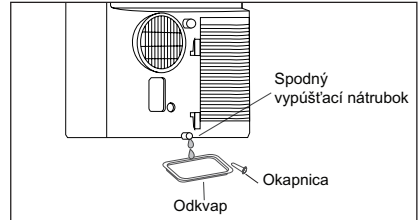

**POZNÁMKA:** Ak sa chcete ubezpečiť, že ste odstránili všetok kondenzát, jemne nadvihnite jednotku z prednej strany, kým z nátrubku neprestane vytekať kondenzát.

## 8. STAROSTLIVOSŤ A ČISTENIE

Klimatizáciu občas vyčistíte, ak chcete, aby vyzerala dlho nová. Uistite sa, že pred čistením jednotku vypnete, aby ste predišli úrazu elektrickým prúdom alebo požiaru.

### 8.1 Čistenie jednotky

Skrinka a predná časť sa dajú očistiť od prachu látkou bez oleja, alebo sa dajú umyť látkou namočenou do teplej vody s čistiacim prostriedkom s jemným čistiacim prostriedkom.

Nikdy na prednú časť skrinky nepoužívajte drsné čistiace prostriedky, vosk alebo leštidlo.

Uistite sa, že pred čistením v okolí ovládačov, z látky vyžmýkate zvyšnú vodu. Nadmerná voda na ovládačoch a v ich okolí môže poškodiť klimatizáciu.

### 8.2 Čistenie filtrov

Aby klimatizácia fungovala efektívne, mali by ste počas prevádzkovania jednotky vyčistiť filtre každé dva týždne.

1. Vyberte vzduchový filter, ako je uvedené na obrázku nižšie.

Vyberte horný vzduchový filter a spodný vzduchový filter.

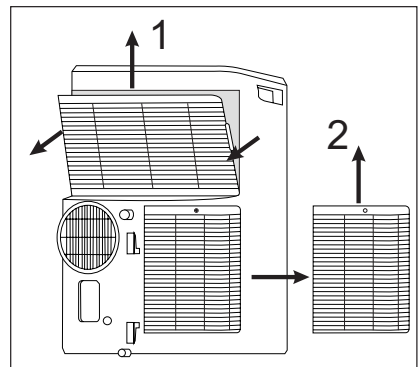



2. Filter umyte v čistiacom umývacom prostriedku a teplej vode menej ako 40 °C. Filter dôkladne opláchnite. Zvyšnú vodu z filtra jemne straste. Uistite sa, že pred vrátením filtra na miesto, je úplne suchý. Alebo namiesto umývania môžete filter povysávať.
3. Po vysušení filtrov ich po jednom vráťte späť.



Uistite sa, že pred vrátením filtra na miesto, je úplne suchý.

### 8.3 Skladovanie počas zimy

Ak sa jednotka nebude používať dlhšiu dobu:

1. Úplne vypustíte nádobu na vodu a nechajte spodnú okapnicu a gumovú zátku otvorenú, aby ste vypustili všetku zvyškovú vodu. Po úplnom

vypustení nádoby a keď z nej nevyteká žiadna voda, vráťte zátku a okapnicu namiesto.

2. Vyberte a vyčistite filter, nechajte ho úplne vyschnúť a vráťte ho späť.
3. Vyberte batérie z diaľkového ovládania.
4. Uložte klimatizáciu na chladné a suché miesto s dobrým vetraním, mimo priame slnečné svetlo, extrémne teploty a nadmerný prach.

Pred opätovným použitím klimatizácie:

1. Uistite sa, že ste vrátili filter a okapnicu na miesto.
2. Skontrolujte kábel, či je v dobrom stave, či nie je prasknutý alebo poškodený.
3. Do diaľkového ovládania vložte nové batérie.
4. Nainštalujte klimatizáciu, ako je uvedené v návode na montáž.

## 9. RIEŠENIE PROBLÉMOV

Pred tým, ako zavoláte do servisu, si prečítajte tento zoznam. Môže vám ušetriť čas aj náklady. Tento zoznam obsahuje bežné javy, ktoré nie sú dôsledkom chybného spracovania ani materiálov tohto spotrebiča.

### Klimatizácia nefunguje.

- Zástrčka je odpojená. Zatláčajte zástrčku pevne do zásuvky.
- Vypálená poistka alebo vyhodенý istič. Vymeňte poistku za typ so spomalením, alebo vynulujte istič.
- Ovládanie je VYPNUTÉ. ZAPNITE ovládanie a nastavte požadované nastavenie.
- Na displeji sa zobrazí kód chyby P1. Vypustite vodu, ako je popísané v časti 7.3 Vypustenie vody.
- Teplota izby nižšia ako nastavená teplota (Cool Mode /režim chladenia/) alebo teplota izby vyššia ako nastavená teplota (Heat Mode /režim vykurovania/). Vynulujte teplotu.

### Vzduch z jednotky nie je dostatočne chladný.

- Teplota v miestnosti menej ako 16 °C. Chladenie nemusí fungovať, ak teplota v miestnosti stúpne nad 16 °C.
- Vynulujte na nižšiu teplotu.
- Vypnutie kompresora pri zmene režimov. Počkejte asi 4 minúty a počúvajte, či sa kompresor reštartuje, ak bude v režime COOL (chladenie).

### Klimatizácia chladí, ale miestnosť je príliš zohriata - NETVORÍ sa žiaden ľad na chladiacej cievke za dekoratívnu prednou časťou.

- Vonkajšia teplota menej ako 16 °C. Na odmrazenie cievky nastavte režim Fan (Ventilátor).
- Vzduchový filter môže byť zašpinený. Vyčistite filter Pozrite si časť 8. Ošetrovanie a čistenie. Na rozmrazenie nastavte na režim Fan (Ventilátor).
- Je nastavená príliš nízka teplota pre nočné chladenie. Na rozmrazenie cievky nastavte na režim Fan (ventilátor). Potom nastavte teplotu na vyššiu hodnotu.
- Výfukové potrubie nie je zapojené, alebo je blokované. Pozrite si časť 5.1 Odsávanie horúceho vzduchu.



**Klimatizácia chladí, ale miestnosť je príliš zohriata - na chladiacej cievke za dekoratívnou prednou časťou sa tvorí ľad.**

- Špinavý vzduchový filter - obmedzenie vzduchu. Vyčistite filter. Pozrite si časť 8. Ošetrovanie a čistenie.
- Termostat je nastavený na vysokú hodnotu. Nastavte teplotu na nižšiu hodnotu.
- Nesprávne nasmerované vzduchové lopatky. Umiestnite lopatky do lepšej polohy prúdenia vzduchu.
- Predná časť jednotky je zablokovaná závesmi, roletami, nábytkom, atď. - obmedzenie prúdenia vzduchom. Odstráňte blokovanie z prednej časti jednotky.

- Dvere, okná, registre, atď., otvorené, uniká chladný vzduch. Zatvorte dvere, okná, registre, atď.
- Jednotka nedávno zapnutá v horúcej miestnosti. Nechajte dostatočný čas, aby sa zo stien, povaly, podlahy a nábytku odstránilo „uložené teplo“.

**Klimatizácia sa náhle zapne a vypne.**

- Špinavý vzduchový filter - obmedzenie vzduchu. Vyčistite filter.
- Vonkajšia teplota príliš horúca. Nastavte vyššiu rýchlosť FAN (ventilátora), aby sa vzduch dostal častejšie pomedzi chladiacich cievok.

**Príliš chladná miestnosť.**

- Nastavená teplota je príliš nízka. Zvýšte nastavenú teplotu.

## 10. OCHRANA ŽIVOTNÉHO PROSTREDIA

Materiály označené symbolom odovzdajte na recykláciu.

 Obal hodte do príslušných kontajnerov na recykláciu. Chráňte životné prostredie a zdravie ľudí a recyklujte odpad z elektrických a elektronických spotrebičov.

Nelikvidujte spotrebiče označené týmto symbolom  spolu s odpadom z domácnosti. Výrobok odovzdajte v miestnom recyklačnom zariadení alebo sa obráťte na obecný alebo mestský úrad.

## İÇİNDEKİLER

1. GÜVENLİK BİLGİLERİ .....	159
2. GÜVENLİK TALİMATLARI .....	165
3. CİHAZIN TARİFİ .....	168
4. DAHİL OLAN AKSESUARLAR .....	168
5. MONTAJ TALİMATLARI .....	169
6. KLİMA ÖZELLİKLERİ .....	170
7. KULLANIM TALİMATLARI .....	170
8. BAKIM VE TEMİZLİK .....	176
9. SORUN GİDERME .....	177
10. ÇEVREYLE İLGİLİ BİLGİLER .....	178

## SİZİ DÜŞÜNÜYORUZ

Bir Electrolux cihazı satın aldığınız için teşekkür ederiz. Size onlarca yıllık profesyonel deneyim ve yenilik sunan bir ürün tercih ettiniz. Sizi düşünerek tasarlanan yaratıcı ve şık bir ürün. Bu ürünü her kullandığınızda, daima en iyi sonuçları alacağınızdan emin olabilirsiniz. Electrolux'e hoş geldiniz.

**Web sitemizi aşağıdakiler için ziyaret edin:**



Kullanım önerilerini, broşürleri, sorun gidericiyi, servis bilgilerini edinin:  
**[www.electrolux.com/webselfservice](http://www.electrolux.com/webselfservice)**



Ürününüzü daha iyi servis için kaydedin:  
**[www.registerelectrolux.com](http://www.registerelectrolux.com)**



Cihazınız için Aksesuarları, Sarf Malzemelerini ve Orijinal yedek parçaları satın alın:  
**[www.electrolux.com/shop](http://www.electrolux.com/shop)**

## MÜŞTERİ HİZMETLERİ VE SERVİS

Daima orijinal yedek parçalar kullanın.

Yetkili Servis Merkezimizle iletişim sırasında, aşağıdaki verilerin bulunduğunu kontrol edin: Model, PNC, Seri Numarası.

Bilgiler, bilgi etiketinde bulunabilir.



Uyarı / Dikkat-Güvenlik bilgileri.







Genel bilgiler ve tavsiyeler.



Çevreyle ilgili bilgiler.

Önceden haber verilmeksizin değişiklik yapılabilir.

# 1. ⚠️ GÜVENLİK BİLGİLERİ

Simge	Not	Açıklama
	UYARI	Bu simge, bu cihazın alev alabilir bir dondurucu kullandığını göstermektedir. Dondurucunun sızdırması ve bir harici alev kaynağına maruz kalması halinde yangın riski bulunmaktadır.
	DİKKAT	Bu simge, kullanım kılavuzunun dikkatle okunması gerektiğini göstermektedir.
	DİKKAT	Bu simge, bir servis personelinin montaj kılavuzuna göre bu cihazın ele alınması gerektiğini göstermektedir.
	DİKKAT	Bu simge, kullanım kılavuzu veya montaj kılavuzu gibi bilgilerin bulunduğunu göstermektedir.

## ⚠️ UYARI!

- Bu cihaz, gözetim altında tutulmaları veya cihazın güvenli şekilde kullanımı ve oluşabilecek tehlikeler hakkında bilgi verilmesi halinde 8 yaş ve üzeri çocuklar ve fiziksel, duyuşsal veya zihinsel kapasitesi düşük veya bilgi ve deneyimi olmayan kişiler tarafından kullanılabilir.
- Çocukların cihazla oynamaları tehlikelidir.
- Elektrik kablusunun zarar görmesi durumunda, bir kazanın meydana gelmesine engel olmak için, ilgili deęişim üretici, servis merkezi veya benzer nitelikteki kalifiye bir kişi tarafından gerçekleştirilmelidir.

Bu kullanım kılavuzu, yeni klimanızın uygun şekilde kullanımı hakkında açıklamalar içerir. Ürünü kullanmadan önce lütfen bu kullanım kılavuzunu dikkatle okuyun. Bu kılavuz daha sonra kullanılmak üzere güvenli bir yerde saklanmalıdır.

## ⚠️ DİKKAT!

- Bu cihazın onarımı ya da bakımı için yetkili servis teknisyenine başvurun.
- Bu ünitenin montajı için yetkili montaj personeline başvurun.

- Klima, küçük çocuklar veya çok yaşlı kişiler tarafından denetimsiz bir şekilde kullanılmak üzere tasarlanmamıştır.
- Küçük çocukların, klima ile oynamadıklarından emin olacak şekilde gözetim altında tutulması gerekir.
- Yerel idarelerin, klimaların azami gürültü seviyelerine ilişkin kuralları mevcuttur.
- Güç kablosu değiştirilecekse, değişim işleminin sadece yetkili personel tarafından yapılması gerekir.
- Montaj işlerinin, sadece yetkili personel tarafından onaylanmış ulusal kablo Standartları ile uyumlu şekilde yapılması gerekir (uygulanabilirse). Yanlış bağlantı aşırı ısınmaya ve yangına sebep olabilir.
- Yatay pancurları ayarlarken parmaklarınızı fana kaptırmamaya dikkat edin.
- Yatay ızgaraları ayarlarken parmaklarınızı fana kaptırmamaya dikkat edin.
- Gözetim altında bulunmadıkları sürece temizlik ve kullanıcı bakımı çocuklar tarafından yapılamaz. Soğutucuların bir kokuya sahip olabileceğine dikkat edin.

## 1.1 Önemli notlar

1. Üniteyi, hava filtresi olmadan kullanmayın.
2. Üniteyi herhangi bir ısı kaynağı veya açıkta yanan bir ateşin yakınında çalıştırmayın.
3. Üniteyi doğrudan dışarıda gün ışığına ve yağmura maruz bırakmayın.
4. Üniteyi taşıırken veya depolarken dik konumda olmasına dikkat edin.
5. Cihazın üzerimi çalışırken veya kapattıktan hemen sonra örtmeyin.
6. Üniteyi depolamadan önce, yoğunlaşma sebebiyle biriken suyu daima tahliye ettiğinizden emin olun.

## 1.2 Klimanızı Kullanırken Aklınızda Bulundurmanız Gerekenler



### **DİKKAT!**

#### Kullanım uyarıları

- Bu ürünün hiçbir kısmını değiştirmeyin.
- Cihazın hiçbir kısmına hiçbir şey sokmayın.

- Kullanılan güç kaynağının uygun bir gerilim değerine sahip olduğundan emin olun. Sadece 220 - 240 V, 50 Hz, 10 A elektrik beslemesi kullanın. Gerilim değeri uygun olmayan bir güç kaynağının kullanılması cihaza hasar verebilir ve yangın çıkmasına neden olabilir.
- Daima uygun amper değerine sahip patlama önleyici bir sigorta veya devre kesici kullanın. Hiçbir koşulda uygun bir sigorta yerine tel, kama veya başka bir nesne kullanmayın.
- Klimada herhangi bir anormalliğin meydana gelmesi (örn. bir yanık kokusu) halinde hemen fişi çekmeyin, önce havalandırma için camı açın ve sonra cihazı kapatıp fişini çekin.



### **DİKKAT!**

#### Elektrik kablosu uyarısı

- Bu elektrik fişi sadece uygun bir duvar prizine takılmalıdır. Hiçbir uzatma kablosuyla birlikte kullanmayın.
- Elektrik fişini sıkıca prize yerleştirin ve gevşek kalmamasına dikkat edin.
- Güç besleme kordonunu çekmeyin, deforme etmeyin veya değiştirmeyin veya suya batırmayın. Elektrik kordonunun çekilmesi veya yanlış kullanılması cihazın hasar görmesine neden olabilir ve elektrik çarpmasına yol açabilir.
- Besleme kablosu hasar gördüğü takdirde bir tehlikenin meydana gelmesini önlemek için imalatçı veya yetkili servisi tarafından ya da benzer bir vasıflı şahıs tarafından değiştirilmelidir. Sadece imalatçının belirttiği yedek elektrik kordonlarını kullanın.
- Bu cihaz topraklanmalıdır. Bu cihaz, bir topraklama teline sahip bir kordon ile donatılmıştır. Fiş, doğru şekilde monte edilen ve topraklanan bir prize takılmalıdır. Hiçbir koşulda fişin üzerindeki kare topraklı pimi (sadece İngiltere) kesmeyin veya sökmeyin.

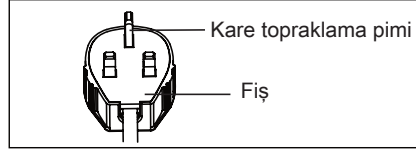
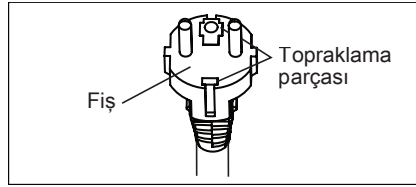

(sadece İngiltere için)

### 1.3 Kullanımda dikkat edilmesi gerekenler

- Herhangi bir bakım veya temizlik öncesinde cihazı kapatarak elektrik kordonunu söktüğünüzden emin olun.
- Filtreleri değiştirirken cihazı hiçbir ısı kaynağının veya açık ateşin yanına koymayın.
- Doğruca cihazın üzerine su sıçratmayın ve dökmeyin. Su, elektrik çarpmasına ve cihaz hasarına neden olabilir.
- Klima taşınmadan önce içindeki su boşaltılmalıdır. Depoda su kalırsa, bu su taşıma sırasında dökülebilir.
- Suyun düzgün tahliyesini sağlamak için tahliye hortumu kıvrılmamalıdır ve nem giderme modundayken yukarıya kaldırılmamalıdır. Aksi halde tahliye edilen su odaya saçılabilir.
- Tahliye hortumunun çevresindeki sıcaklık kullanım sırasında donma noktasının altında olmamalıdır. Tahliye edilen su hortumun içinde donarak cihaz içindeki suyun odaya akmasına neden olabilir.
- Egzoz havası çıkışını engellerle tıkamayın. Soğutma performansı azalabilir veya tümüyle durabilir.
- İngiliz Standardı ve Kablolama Kuralları uyarınca elektrik çarpmasına karşı koruma için patlama önleyici bir kalıntı akım cihazı (RCD) kullanın.
- Uzun bir süre boyunca doğrudan hava akışına maruz kalmak sağlığınıza zararlı olabilir. Mesken sakinlerini, evcil hayvanları veya bitkileri uzun süreler boyunca doğrudan hava akışına maruz bırakmayın.
- Bu klimayı, belirtilmemiş özel amaçlar için (örn. hassas cihazların, gıdaların, evcil hayvanların, bitkilerin

ve sanat nesnelерinin korunması için) kullanmayın. Böyle bir kullanım ilgili varlığa zarar verebilir.

- İmalatçı tarafından önerilenler dışında buz çözme işlemini hızlandırmaya veya temizlemeye yönelik araçlar kullanmayın.
- Cihaz, sürekli alev kaynaklarının (örneğin açık alevler, çalışan bir gazlı cihaz veya bir elektrikli ısıtıcı) bulunmadığı bir odada saklanmalıdır.
- Delmeyin ve yakmayın.
- Ulusal gaz yönetmeliklerine uyulmalıdır.
- Havalandırma kanallarının tıkanmamasına dikkat edin.
- Cihaz, oda boyutunun 12 m'den fazla olduğu, iyi havalandırılan bir havada saklanacaktır.

## LÜTFEN DİKKAT: CİHAZINIZDA KULLANILAN SOĞUTUCU GAZ TİPİ HAKKINDA PLAKAYI KONTROL EDİN.



### **UYARI!**

R290 soğutucu gaz içeren cihazlar hakkında özel bilgiler.

- Tüm uyarıları iyice okuyun.
- Cihazın buzunu çözdürürken ve cihazı temizlerken üretici firma tarafından önerilenlerin dışında araçlar kullanmayın.
- Cihaz, sürekli alev kaynaklarının (örneğin açık alevler, çalışan bir gazlı veya bir elektrikli ısıtıcı) bulunmadığı bir odada tutulmalıdır.
- Delmeyin ve yakmayın.
- Dondurucu gazlar kokusuz olabilir.
- Cihaz, 12 m'den büyük bir alanda kurulmalı, kullanılmalı veya saklanmalıdır.
- Bu cihaz, gram olarak belirli miktarda R290 soğutucu gazı içerir (ünitenin arkasındaki değer etiketine bakın).
- R290, çevre ile ilgili Avrupa direktiflerine uygun bir soğutucu gazdır. Soğutucu devrenin hiçbir kısmını delmeyin.

- Cihazın havalandırılmayan bir alanda monte edilmesi, çalıştırılması veya depolanması halinde oda, elektrikli ısıtıcılar, sobalar veya başka alev kaynakları nedeniyle gazın alev almasına bağlı yangın veya patlama riskine yol açabilecek soğutucu gaz kaçaklarının birikmesini önleyecek şekilde tasarlanmalıdır.
- Cihaz, mekanik arızalar önleyecek şekilde depolanmalıdır.
- Soğutucu devreleri çalıştıran veya onlar üzerinde çalışan şahıslar soğutucu gazların kullanılması hakkında sektördeki birliklerin kabul ettiği özel bir değerlendirme uyarınca yetkinliği temin eden uygun bir yetkili kuruluşun düzenlediği uygun belgeye sahip olmalıdır.
- Onarımlar üretici firmanın önerilerine göre gerçekleştirilmelidir. Başka kalifiye personelin yardımını gerektiren bakım ve onarımlar, yanıcı soğutucuların kullanımı konusunda yetkin bir şahsın gözetiminde gerçekleştirilmelidir.

## 1.4 Ek bilgiler

### **Yanıcı soğutucu gazları içeren cihazların nakliyesi**

Nakliye yönetmeliğine bakın.

### **Cihazların semboller kullanılarak işaretlenmesi**

Yerel yönetmeliklere bakın.

### **Yanıcı soğutucu gazları içeren cihazların bertarafı**

Ulusal yönetmeliklere bakın.

### **Donanımların/cihazların depolanması**

Cihaz, üreticinin talimatlarına uygun şekilde depolanmalıdır.

### **Ambalajlı (satılmamış) cihazların depolanması**

Ambalajın içindeki cihazın mekanik hasar görerek içindeki soğutucu yükünün akmasına yol açmayı önleyecek bir depolama ambalaj koruması kullanılmalıdır. Birlikte depolanmasına izin verilen maksimum cihaz sayısı yerel yönetmelikler uyarınca belirlenecektir.



## 2. GÜVENLİK TALİMATLARI

### 2.1 Kullanım ile ilgili Notlar

- Kompresörün soğutma işlemine başlaması için 4 dakika bekleyin. Klimayı kapatıp hemen ardından açtığınızda, kompresörün soğutma işlemine başlaması için 4 dakika bekleyin. Ünitenin içinde kompresörü güvenlik amacıyla 4 dakika boyunca kapalı tutan bir elektronik cihaz mevcuttur.
- Klima kullanılırken elektrik kesintisi durumunda, üniteyi tekrar çalıştırmadan önce 4 dakika bekleyin. Elektrik eski durumda döndükten sonra klimayı tekrar çalıştırın. Elektrik dörd dakikadan kısa süre kesilmesi halinde, cihazı tekrar başlatmadan önce en az dört dakika bekleyin. Klimayı dört dakika içinde yeniden başlatırsanız cihazdaki koruyucu bir aygıt kompresörün kapanmasına neden olabilir. Bu koruma cihazı yaklaşık 5 dakika boyunca soğutma işlemi engeller. Önceki yapılmış ayarlar iptal edilir ve ünite başlangıç ayarlarına döner.
- Soğutma modunda cihazı kapattığınızda kompresör anında kapanır ve üst/alt fan motoru 5 saniye sonra durur; cihazı soğutma modundan fan moduna alırsanız kompresör anında kapanır ve alt fan motoru 5 saniye sonra durur; cihazı soğutma modundan ısıtma moduna alırsanız kompresör anında kapanır ve alt fan motoru 30 saniye sonra durur.
- Düşük sıcaklıkta çalıştırma: Ünitenizde buzlanma mı oluyor? Ünite düşük ortam sıcaklıklarında, özellikle de gece 18°C'ye yakın sıcaklıklara ayarlandığında

Kullanıcının ve diğer insanların yaralanmaması veya ürünün zarar görmemesi için aşağıdaki talimatlara uyulması gerekir.

Talimatlara uyulmayarak yanlış kullanım, yaralanmaya veya zarara sebep olabilir. Zararın ciddiyeti aşağıdaki işaretlerle sınıflandırılmıştır:



#### UYARI!

Bu sembol ölüm veya ciddi yaralanma ihtimali olduğunu belirtir.



#### DİKKAT!

Bu sembol yaralanma veya mülkün zarar görme ihtimali olduğunu belirtir.

buzlanma oluşabilir. Bu koşullarda, sıcaklığın daha fazla düşmesi ünitenin donmasına sebep olabilir. Ünitenin daha yüksek bir sıcaklığa ayarlanması donmasını engeller.

- Nem alma modu oda sıcaklığını yükseltir. Ünite nem alma modundayken sıcaklık üretir ve oda sıcaklığı da yükselir. Sıcak hava atık hava çıkışından atılır ancak bu normal bir işlemdir ve üniteye bir sorun olduğu anlamına gelmez.
- Bu klima, soğutma modundayken, ünitenin ürettiği sıcak havayı atık borusuyla odanın dışına üfler. Bu arada, aynı miktarda hava da odanın herhangi bir açıklığından odaya girecektir.
- Bir soğutma devresinin üzerinde çalışan veya ona müdahalede bulunacak şahısların sektör tarafından yetkilendirilmemiş bir değerlendirme kuruluşundan alınan ve sektörde kabul gören bir değerlendirme şartnamesi doğrultusunda soğutucular üzerinde güvenli bir şekilde yetkin olduğunu gösteren geçerli bir belgeye sahip olması gerekmektedir.
- Servis işlemleri sadece cihaz imalatçısının önerdiği şekilde gerçekleştirilmelidir. Başka kalifiye personelin yardımını gerektiren bakım ve onarım, yanıcı soğutucuların kullanımı konusunda yetkin bir şahsın gözetiminde gerçekleştirilecektir.
- Klimanın çalışma sıcaklığı aralığı soğutma modunda 16-35°C (60-95°F)'dir; ısıtma modunda 5-27°C (41-80°F)'dir.

Bu kullanım kılavuzunda kullanılan sembollerin anlamları aşağıda gösterilmektedir:



Bu sembol, asla yapmayı anlamına gelir.



Bu sembol daima yapılması gereken eylemleri belirtir.

### 2.2 Kullanım sırasında uyarı



#### UYARI!

Kullanım sırasında uyarı

Uyarı	Anlamı
Elektrik fişini doğru bir şekilde takın	Aksi takdirde, bu durum elektrik çarpmasına ya da aşırı ısınmadan kaynaklanan yangın ve patlamaya sebep olabilir
Üniteyi elektrik fişini takıp çıkararak çalıştırıp durdurmayın	Bu durum ısı birikmesi nedeniyle elektrik çarpması, yangın ve patlamaya yol açabilir
Kabloya zarar vermeyin veya belirtilmeyen bir elektrik kablosu kullanmayın	Bu durum ısı birikmesi nedeniyle elektrik çarpması, yangın ve patlamaya. Elektrik kablosu zarar görürse, tehlikenin önüne geçmek için kablo; üretici, yetkili servis merkezi veya benzeri bir nitelikli personel tarafından değiştirilmelidir
Elektrik kablosunun uzunluğunu değiştirmeyin veya aynı elektrik prizine başka cihazları da bağlamayın	Bu durum ısı birikmesi nedeniyle elektrik çarpması, yangın ve patlamaya yol açabilir
Islak ellerle veya nemli ortamlarda kullanmayın	Bu, elektrik çarpmasına sebep olabilir
Havayı odadaki insanlara doğrudan yönlendirmeyin	Bu sağlığınıza zarar verebilir
Her zaman etkin bir topraklama sağlayın	Topraklamanın yanlış yapılması elektrik çarpmasına sebep olabilir
Elektrikli parçalara su bulaştırmayın	Bu ünitenin arızalanmasına veya elektrik çarpmasına sebep olabilir
Daima devre kesici ve bir özel güç devresi kurun	Yanlış montaj elektrik çarpması, yangın ve patlamaya neden olabilir
Üniteden, tuhaf sesler, koku veya duman geliyorsa ünitenin fişini çekin	Bu durum ısı birikmesi nedeniyle elektrik çarpması, yangın ve patlamaya neden olabilir
Priz gevşemiş veya zarar görmüşse kullanmayın	Bu durum ısı birikmesi nedeniyle elektrik çarpması, yangın ve patlamaya neden olabilir
Üniteyi çalışırken açmayın	Bu durum ısı birikmesi nedeniyle elektrik çarpması, yangın ve patlamaya neden olabilir
Ateşli silahları uzak tutun	Patlamaya ve yangına sebep olabilir
Elektrik kablosunu ısıtıcı cihazların yakınında kullanmayın	Bu durum ısı birikmesi nedeniyle elektrik çarpması, yangın ve patlamaya neden olabilir
Güç kablosunu yanıcı gazlar veya benzin, benzeni tiner vb. gibi yanıcı maddelerin yakınında kullanmayın.	Bu durum ısı birikmesi nedeniyle elektrik çarpması, yangın ve patlamaya neden olabilir
Başka bir cihazdan gaz kaçağı varsa, klimayı çalıştırmadan önce odayı havalandırın	Bu durum patlamaya, yangına ve tutuşmaya sebep olabilir
Üniteyi sökmeyin veya değiştirmeyin	Bu elektrik çarpmasına sebep olabilir

**DİKKAT!**

<b>Dikkat</b>	<b>Anlamı</b>
Hava filtresinin sökülmesi gerektiğinde ünitenin metal kısımlarına dokunmayın	Yaralanmanıza sebep olabilir
Klimayı su ile temizlemeyin	Üniteye su girebilir ve yalıtımı azaltabilir. Elektrik çarpmasına neden olabilir
Bir soba vb. ile birlikte kullanıldığında odayı iyice havalandırın	Oksijen yetersizliği meydana gelebilir
Ünite temizleneceği zaman üniteyi ve devre kesiciyi kapatın	Elektrik açıkken cihazı temizlemeyin, bu durum yangın, patlama, elektrik çarpmasına ve yaralanmaya sebep olabilir
Evcil hayvanları veya ev bitkilerini doğrudan hava akışına maruz kalacağı bir yere koymayın	Bu hayvanın veya bitkinin zarar görmesine sebep olabilir
Özel amaçlar için kullanmayın.	Bu klimayı, hassas cihazların gıdaların, evcil hayvanların, bitkilerin ve sanat nesnelere korunması için kullanmayın. Bu durum kalitenin düşmesine vb. neden olabilir
Fırtına ve kasırga durumunda cihazı durdurun ve kapatın	Pencereler açıkken kullanım iç mekanın ve mobilyaların ıslanmasına neden olabilir
Fişi prizden çıkarırken kablosundan değil, fişten tutun	Elektrik çarpmasına ve zarara sebep olabilir
Cihazı uzun süre kullanmayacağınız zaman ana elektrik şalterini indirin	Ürünün arızalanmasına veya yangın ve patlamaya sebep olabilir
Hava girişlerinin çevresine veya hava çıkışının içine nesnelere yerleştirmeyin	Cihazın arızalanmasına veya kazaya sebep olabilir
Filtreleri daima sıkıca yerleştirin. Filtreleri iki haftada bir temizleyin	Filtresiz kullanılması cihazın bozulmasına neden olabilir
Ağartıcı veya tiner gibi sert deterjanlar kullanmayın; yumuşak bir bez kullanın	Ürün renginin değişmesi veya yüzeyinin çizilmesi nedeniyle görünümde bozulmalar meydana gelebilir
Elektrik kordonunun üzerine ağır nesnelere koymayın ve kordonun ezilmesine dikkat edin	Yangın, patlama ve elektrik çarpması tehlikesi bulunmaktadır
Klimadan tahliye edilen suyu içmeyin	Kirletici maddeler içermektedir ve hasta edebilir
Ambalajdan çıkartırken ve monte ederken dikkatli olun	Sivri kenarlar yaralanmanıza neden olabilir
Cihaza su girmesi halinde cihazı elektrik prizinden kapatın ve sigorta şalterini indirin. Fişini sökerek elektrik beslemesini kesin ve vasıflı bir servis teknisyenine başvurun	Elektrik çarpmasına ve hasara neden olabilir

### 3. CİHAZIN TARİFİ

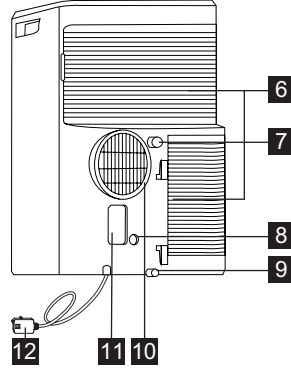
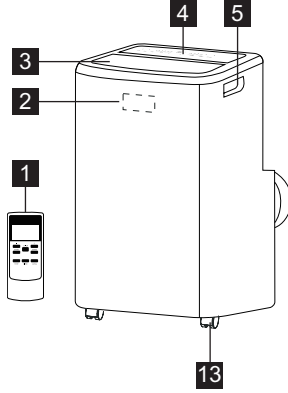

- 1 Uzaktan kumanda
- 2 Sinyal alıcı
- 3 Oda havası çıkışı
- 4 Kumanda paneli
- 5 Taşıma sağı (her iki tarafta)
- 6 Hava Girişi

- 7 Sürekli tahliye çıkışı
- 8 Pompa tahliye çıkışı
- 9 Alt tahliye çıkışı
- 10 Hava tahliyesi
- 11 Elektrik fişi soketi
- 12 Güç kordonu
- 13 Hintyağı otu

### 4. DAHİL OLAN AKSESUARLAR

PARÇALAR	PARÇA ADI:	MİKTAR:
1	Adaptör A, Egzoz kanalı, Adaptör B (düz ağız),	1 set
2	Tahliye hortumu	1 adet
3	Uzaktan kumanda	1 set
4	Pil (R03P "AAA" 1,5 V)	2 adet

- Paket içinde yer alan tüm aksesuarları kontrol edin ve bunların kullanımı için lütfen montaj talimatlarına bakın.

## 5. MONTAJ TALİMATLARI

### 5.1 Çıkan sıcak hava

Soğutma Modunda, cihaz bir pencereye ve açıklığa yakın yerleştirilmelidir bu sayede atık sıcak hava dışarı atılabilir. Öncelikle cihazı düz bir zemine konumlandırın ve ünitenin etrafında en az 50 cm boş alan olduğundan emin olun, ayrıca ünite ile tek devreli güç çıkışı arasında da aynı uzaklığın bulunması gerekir.

1. Hortumun iki tarafını da uzatın (Şek. 1) ve hortumu adaptör A'ya döndürerek sabitleyin (Şek. 2).

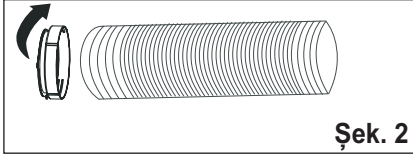
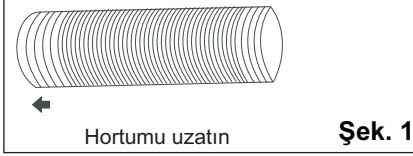

- i** Bu ünite için A adaptörü zaten hortuma vidalanmıştır.

2. Hortumun diğer tarafını uzatın ve adaptör B'ye döndürerek sabitleyin (Şek. 3).

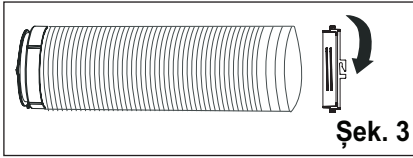

3. Adaptör A'yı cihaza takın (Şek. 4).

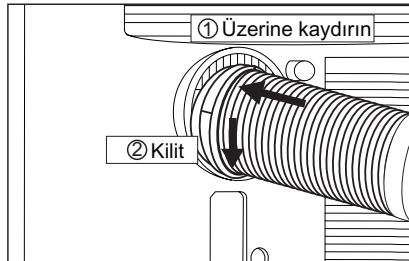

4. Adaptör B'yi pencereye takın. (Şek.5)

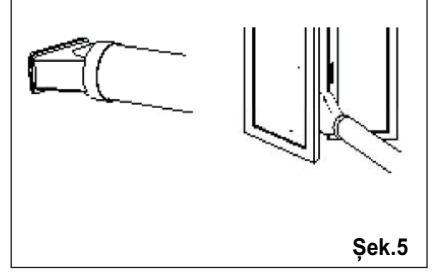

- i** Hortum, 38 cm'lik orijinal uzunluğundan 150 cm'ye kadar uzatılabilir ancak hortumun mümkün olduğunca kısa tutulması en verimli olacaktır. Ayrıca, hortumun herhangi bir keskin eğim ve büküm yeri olmadığından emin olun. (Şek. 6)

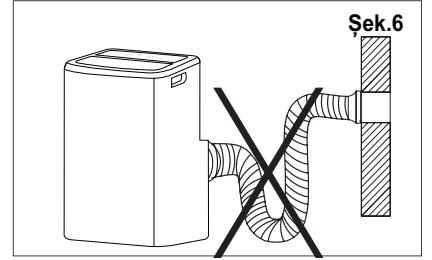

## 6. KLİMA ÖZELLİKLERİ

### 6.1 KONTROL PANELİ

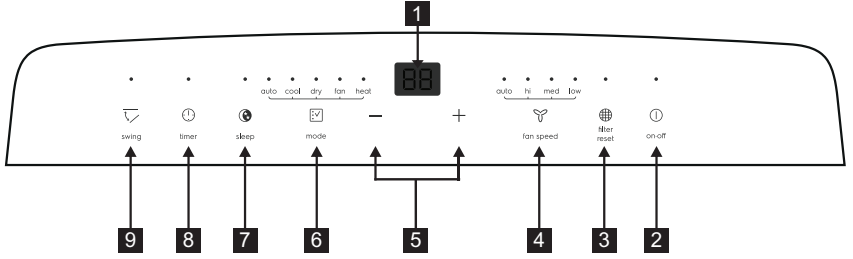

- 1** Sıcaklığı/Saati görüntüler
- 2** Güç AÇIK/KAPALI
- 3** Filtre Sıfırlama
- 4** Fan Hızı
- 5** Sıcaklık veya Saat Ayarı

- 6** Mod Seçimi
- 7** Uyku
- 8** Zamanlayıcı
- 9** Salınım

## 7. KULLANIM TALİMATLARI

**i** Aşağıdaki talimatlardan bazıları sadece Kumanda Paneli üzerinden kullanılabilir.

### 7.1 Kumanda Panelinin Kullanımı

Isıtma modu (Sadece bazı modellerde)

Bu modda atık adaptörü hortumu KULLANILMALIDIR.

1. "Heat" (Sıcak) modu göstergesi yanana kadar "mod" düğmesine basın.
2. Fan hızı göstergesinin ışığına göre fan hızını seçmek için "fan hızı" düğmesine basın. Fan hızını aşağıdaki sıra ile seçebilirsiniz: "auto" (otomatik) → "hi" (yüksek) → "med" (orta) → "low" (düşük) → "auto" (otomatik).
3. "-" veya "+" tuşuna basarak istediğiniz sıcaklığı seçin.
4. Tahliye hortumunu bağlayın. 7.4 Tahliye bölümüne bakın.

Soğutma modu

Bu modda atık adaptörü hortumu KULLANILMALIDIR.

1. "Cool" (Soğuk) modu göstergesi yanana kadar "mod" düğmesine basın.
2. Fan hızı göstergesinin ışığına göre fan hızını seçmek için "fan hızı" düğmesine basın. Fan hızını aşağıdaki sıra ile seçebilirsiniz: "auto" (otomatik) → "hi" (yüksek) → "med" (orta) → "low" (düşük) → "auto" (otomatik).
3. "-" veya "+" tuşuna basarak istediğiniz sıcaklığı seçin.

**i** "Soğutma" modunda tahliye hortumunun kullanılması gerekmemektedir.

Kuru mod

Kuru mod göstergesi yanana kadar "mod" düğmesine basın. Göstergede oda sıcaklığı gösterilir. Aynı anda "low" (düşük) fan göstergesi yanar.

**Not:** Bu modda fan hızı seçilemez.

## Fan modu

Bu moddayken atık veya tahliye hortumunu kullanmaya gerek yoktur.

1. Fan modu göstergesi yanana kadar "mod" düğmesine basın.
2. İstenen fan hızını seçmek için "Fan hızı" düğmesine basın.
3. Fan seçilen hızda çalışır ve ekranda oda sıcaklığı gösterilir.

**Not:** Bu modda otomatik hız seçilemez.

## Otomatik mod

Atık hortumunu bu modda her zaman takın. Klimayı Auto (Otomatik) olarak ayarladığınızda, seçtiğiniz sıcaklığa ve oda sıcaklığına göre otomatik olarak soğutma, ısıtma (sadece soğutma modu olan modellere uygulanamaz) veya yalnızca fan modları otomatik olarak seçilir. Klima, oda sıcaklığını belirlediğiniz sıcaklığın civarında bir sıcaklığa otomatik olarak ayarlar. AUTO (otomatik) modda, fan hızını seçemezsiniz.

1. "Auto mod" (otomatik) göstergesi yanana kadar "mode" (mod) düğmesine basın. "Auto mod" (otomatik mod) seçildikten sonra cihaz, odanın asıl sıcaklığına göre otomatik olarak çalışmaya başlayacaktır.

## Zamanlayıcı modu

Zamanlayıcı, kullanıcının cihaz açılış ve kapanışını geciktirmesini sağlar.

## Cihaz açılışı nasıl geciktirilir

Cihazı fişe takın, böylece cihaz bekleme moduna geçer.

"Zamanlayıcı" düğmesine basın, sonra Zamanlayıcı göstergesi yanar ve ekranda saat "0.0" olarak gösterilir.

YUKARI oka "+" veya AŞAĞI oka "-" dokunarak veya bunları basılı tutarak gecikmeli başlatma zamanlayıcıyı 0.5 saatlik aralıklarla 10 saate kadar ve sonra 1'er saatlik aralıklarla 24 saate kadar ayarlayabilirsiniz. 5 saniye içinde "zamanlayıcı" düğmesine tekrar basarsanız zamanlama ayarlarından doğruca çıkabilirsiniz.

5 saniye sonra zamanlayıcı işlevi etkinleştirilir ve gösterge tekrar sıcaklık ekranına döner. Kumanda, cihazın başlamasına kalan süreyi geriye doğru sayar.

Cihaz, önceden ayarlandığı modda çalışmaya başlayacaktır.

Ayarı iptal etmek için "timer" (zamanlayıcı) düğmesine tekrar basın; kalan süre

görüntülenecektir, işlevi sonlandırmak için düğmeye tekrar basın. Bu ayarı "açma/kapatma" düğmesine basarak da iptal edebilirsiniz. Ayar iptal edildikten sonra zamanlayıcı göstergesi kapanacaktır.

Cihaz kapanışı nasıl geciktirilir

Cihaz açıkken, kapanma süresini geciktirebilirsiniz.

"Zamanlayıcı" düğmesine basın, sonra Zamanlayıcı göstergesi yanar ve ekranda saat "0.0" olarak gösterilir.

YUKARI oka "+" veya AŞAĞI oka "-" dokunarak veya bunları basılı tutarak gecikmeli durdurma zamanlayıcıyı 0,5 saatlik aralıklarla 10 saate kadar ve sonra 1'er saatlik aralıklarla 24 saate kadar ayarlayabilirsiniz. 5 saniye içinde "zamanlayıcı" düğmesine tekrar basarsanız zamanlama ayarlarından doğruca çıkabilirsiniz.

5 saniye sonra zamanlayıcı işlevi etkinleştirilir ve gösterge tekrar sıcaklık ekranına döner. Kumanda, cihazın kapanmasına kalan süreyi geriye doğru sayar.

Ayarı iptal etmek için "timer" (zamanlayıcı) düğmesine tekrar basın; kalan süre görüntülenecektir, işlevi sonlandırmak için düğmeye tekrar basın. Bu ayarı "açma/kapatma" düğmesine basarak da iptal edebilirsiniz. Ayar iptal edildikten sonra zamanlayıcı göstergesi kapanacaktır.

## Uyku modu

Bu özellik etkin olduğunda size konforlu bir sıcaklık ve enerji tasarrufu sağlayacak. Sadece cihaz Soğutma, Isıtma veya otomatik modda olduğunda cihazı Uyku moduna geçirmek için "sleep" (uyut) düğmesine basabilirsiniz.

Not: "Uyku" modu hakkındaki ayrıntılar için 17. sayfaya bakın.

## Izgara Salınım İşlevi

Klima ızgarasının yukarı-aşağı hareket etmesini sağlamak için "swing" (salınım) düğmesine basın; üst paneldeki ızgara yukarı-aşağı doğru salınmaya başlayacaktır. Izgaranın salınımını durdurmak için bu düğmeye tekrar basın.

## °F/°C İşlevi

"+" ve "-" düğmelerini 3 saniyeden uzun süre aynı anda basılı tutarak Fahrenheit ve Santigrat dereceleri arasında geçiş yapabilirsiniz. Kuru/Fan modunda °F/°C'yi seçebilirsiniz.

### Filtre sıfırlama

Bu özellik, daha verimli bir kullanım için Hava Filtresinin temizlenmesini (Bakım ve Temizlik kısmına bakın) hatırlatır.

250 saatlik kullanım sonunda filtre göstergesinin ışığı yanacaktır. Filtreyi temizledikten sonra sıfırlamak için "filter reset" (filtre sıfırla) düğmesine basın; sonra "filtre" gösterge ışığı sönecektir.

## 7.2 Uzaktan Kumanda

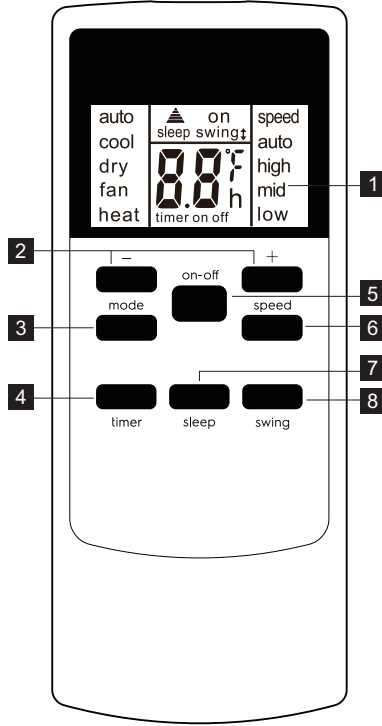

- 1 Uzaktan Kumanda ekranı
- 2 Sıcaklık/Zamanlayıcı ayar düğmesi
- 3 Mode (Mod) düğmesi
- 4 Zamanlayıcı düğmesi
- 5 Açma/Kapama düğmesi
- 6 Hız düğmesi
- 7 Sleep (Uyku) düğmesi
- 8 Swing (Salınım) düğmesi

### Pil Montajı ve Önemli Talimatlar

Uzaktan kumandanın arka kapağını sökün. Temin edilen pilleri doğru şekilde yerleştirin (pil bölmesinin içindeki talimatlara bakın).

### Kapağı kapatın.

Eskiyen (kullanılmış) pilleri iki yeni R03P "AAA" 1,5 V pil ile değiştirmek için yukarıda adımları tekrarlayın.

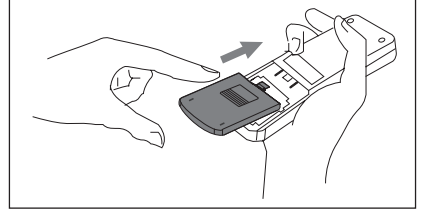

Uzaktan kumandanın değiştirilmesi veya kullanımdan çıkartılması halinde piller sökülmesi ve yerel mevzuat doğrultusunda, çevreye zarar vermeyecek şekilde ortadan kaldırılmalıdır. Eski ve yeni pilleri birlikte kullanmayın. Alkalın, standart (karbon-çinko) veya şarj edilebilir (nikel-kadmium) pilleri birlikte kullanmayın.

Pilleri ateşe atmayın. Piller patlayabilir veya sızdırabilir. Uzaktan kumanda uzun süre kullanılmazsa, pilleri uzaktan kumandanın içine sokun. Uzaktan kumanda özenle kullanılmalıdır. Uzaktan kumandayı düşürmeyin ve doğrudan güneş ışığı ya da ısı kaynaklarına maruz bırakmayın. Bu cihaz FCC Kurallarının 15. Bölümüne uygundur. Kullanımı aşağıdaki iki koşula tabidir:

- (1) Bu cihaz zararlı elektromanyetik girişimlere (enterferans) yol açamaz ve
- (2) bu cihaz, istenmeyen kullanıma yol açabilecek olan girişimler de dahil her türlü elektromanyetik girişimi alabilir. Uzaktan kumandayı sinyal alıcısına doğrultun. Uzaktan kumanda, cihazdan 16 ft (5 metreden) uzakta olmamalıdır (uzaktan kumanda ile cihaz arasında engel bulunmadığında).

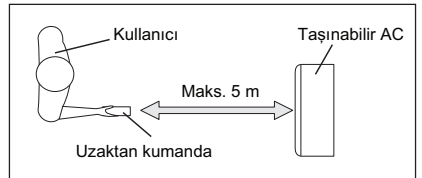

### Uzaktan Kumandanın Kullanımı

#### CIHAZIN ÇALIŞTIRILMASI



Cihazı takın, sonra “açma/kapatma” düğmesine basın (cihaz, açıldığında kapanmadan önceki son ayarında çalışmaya başlar).

Cihazı kapatmak için “açma/kapatma” düğmesine tekrar basın, sonra fişi çekin. Cihazı daima “açma/kapatma” düğmesinden kapatın ve fişi çekmeden önce birkaç dakika bekleyin.

#### Soğutma modu

LCD ekranlı göstergenin sol kısmında “cool” (soğuk) yazısı görününceye kadar “mod” düğmesine basın.

“Fan hızı” düğmesine basarak “otomatik”, “yüksek”, “ota” ve “düşük” fan hızlarından birini seçin.

İstediğiniz sıcaklığı seçmek için “-” ve “+” düğmelerine basın.

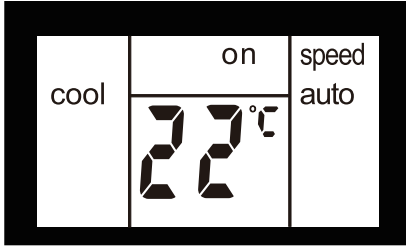

#### Kuru mod

LCD ekranlı göstergenin sol kısmında “dry” (kuru) yazısı görününceye kadar “mod” düğmesine basın.

Aynı anda “low” (düşük) fan göstergesi yanar.

Not: Bu modda fan hızı seçilemez.

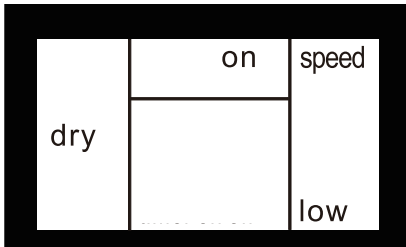

#### Fan modu

LCD ekranlı göstergenin sol kısmında “fan” yazısı görününceye kadar “mod” düğmesine basın.

Bu modda Fan hızı düğmesine basarak ve şemaya bakarak “yüksek”, “orta” veya “düşük” fan hızlarını seçebilirsiniz.

Not: Bu modda hava egzoz hortumunun bağlanması gerekmez.

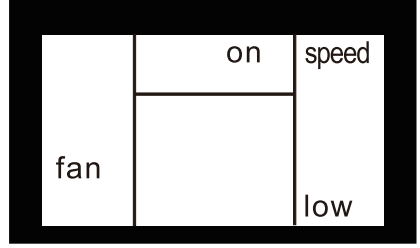

Isıtma modu (Sadece Isıtılmalı ve Soğutılmalı modeller için)

LCD ekranlı göstergenin sol kısmında “heat” (ısıtma) yazısı görününceye kadar “mod” düğmesine basın.

“Fan hızı” düğmesine basarak “otomatik”, “yüksek”, “ota” ve “düşük” fan hızlarından birini seçin.

İstediğiniz sıcaklığı seçmek için “-” ve “+” düğmelerine basın.

#### AUTO (otomatik mod)

LCD ekranlı göstergenin üst kısmında “auto” (oto) yazısı görününceye kadar “mod” düğmesine basın.

AUTO (otomatik) modda, fan hızını seçemezsiniz.

İstediğiniz sıcaklığı seçmek için “-” ve “+” düğmelerine basın.

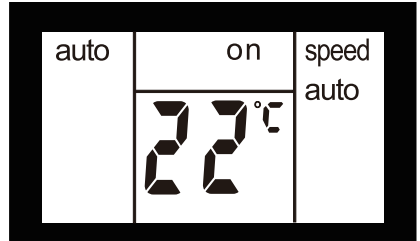

#### Uyku modu

Cihaz Soğutma, Isıtma veya otomatik modda olduğunda cihazı Uyku moduna geçirmek için “sleep” (uyut) düğmesine basabilirsiniz. Bu modda fan hızı, kendiliğinden “auto” (otomatik) olarak ayarlanır ve değiştirilemez.

Soğutma/Isıtma modunda seçilen sıcaklık, mod seçildikten 30 dakika sonra 1°C artar/azalır. Sıcaklık, 30 dakika sonra 1°C daha artar/azalır. Klima 7 saat daha bu sıcaklıkta çalışır ve sonra ilk ayarlanan sıcaklığa döner. Bu şekilde “Sleep” (uyku)

modu sonlanır ve ünite otomatik olarak kapanır.

“Sleep” (uyku) modu programı çalışma esnasında “Sleep” (uyku) “mode” (mod) veya “fan speed” (fan hızı) düğmesine basılarak istendiği zaman iptal edilebilir. Not: Fan modunda veya Kuru modda, Uyutma ayarlanamaz.

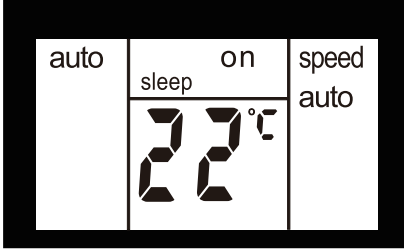

#### Izgara Salınım İşlevi

Klima ızgarasının yukarı-aşağı hareket etmesini sağlamak için “swing” (salınım) düğmesine basın; ekranın üst kısmında “swing” görülecektir. Üst paneldeki ızgara yukarı ve aşağı otomatik salınacaktır. Izgaranın salınımını durdurmak için bu düğmeye tekrar basın.

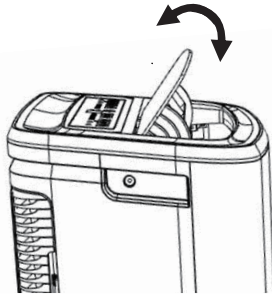
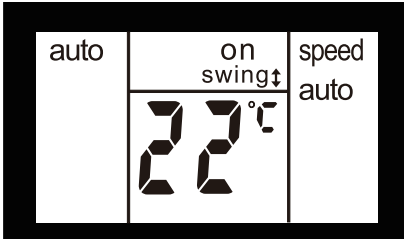

#### °F/°C İşlevi

Fahrenheit ve Santigrat dereceleri arasında geçiş için 3 saniyeden uzun süre “+” ve “-” düğmelerini aynı anda basılı tutun. Kuru/Fan modunda °F/°C’yi seçebilirsiniz.

#### Zamanlayıcı modu

##### Cihaz açılışı nasıl geciktirilir

Cihazı fişe takın, böylece cihaz bekleme moduna geçer. “Timer” (zamanlayıcı) düğmesine basın, ekranda “timer” (zamanlayıcı) ve “h” (saat) ve “on” (açık) yanacaktır. YUKARI oka “+” veya AŞAĞI oka “-” dokunarak veya bunları basılı tutarak gecikmeli başlatma zamanlayıcısı 0,5 saatlik aralıklarla 10 saate kadar ve sonra 1’er saatlik aralıklarla 24 saate kadar ayarlayabilirsiniz. 3 saniye sonra ayar hafızaya kaydedilecektir. Kumanda, cihazın başlamasına kalan süreyi geriye doğru sayar. Ayrıca “timer” (zamanlayıcı) düğmesine bir kez daha doğrudan basabilirsiniz; “on” (açık) hemen sönecektir ve sonra ünite, önceden ayarlanan moda çalışmaya başlayacaktır. Modu ayarlayabilirsiniz; ünite “on” (açık) yanmayı bıraktıktan sonra tercih ettiğiniz şekilde çalışacaktır. Bu uyarı iptal etmek için “timer” (zamanlayıcı) düğmesine tekrar basın.

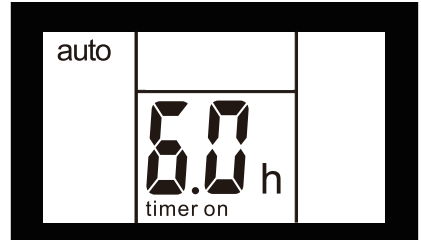

##### Cihaz kapanışı nasıl geciktirilir

Cihaz açıkken, kapanma süresini geciktirebilirsiniz. “Timer” (zamanlayıcı) düğmesine basın, ekranda “timer” (zamanlayıcı) ve “h” (saat) ve “off” (kapalı) yanacaktır. YUKARI oka “+” veya AŞAĞI oka “-” dokunarak veya bunları basılı tutarak gecikmeli durdurma zamanlayıcısı 0,5 saatlik aralıklarla 10 saate kadar ve sonra 1’er saatlik aralıklarla 24 saate kadar ayarlayabilirsiniz. 3 saniye sonra ayar hafızaya kaydedilecektir ve ekranda, cihaz kapanıncaya kadar kalan süre gösterilecektir. Ayrıca “zamanlayıcı” düğmesine tekrar doğrudan basabilirsiniz; “off” (kapalı) düğmesi anında yanıp sönmeye başlayacaktır. Bu uyarı iptal etmek için “timer” (zamanlayıcı) düğmesine tekrar basın.

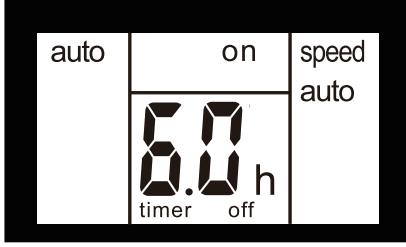

### 7.3 Arıza kodu

Ekranda “AS”, “CS” ve “ES” görünürse sıcaklık sensörü arızalanmış demektir. Yetkili Electrolux Servis Merkezine başvurun.



Ekranda “L3” kodu görüntüleniyorsa, yoğuşturucu DC fan motoru arızalanmış demektir. Yetkili Electrolux Servis Merkezine başvurun.



Ekranda “P1” kodu görüntüleniyorsa, alt tabla dolmuş demektir. Üniteyi dikkatle tahliye konumuna taşıyın, alt tahliye tapasını çıkarın ve suyun tahliye olmasını bekleyin. “P1” sembolü kaybolana kadar bekleyin. Hata kodu görüntülenmeye devam ederse, servisi arayın.



Eğer ekranda “E4” kodu görüntüleniyorsa, ekran PCB’si ile ana kumanda PCB’si arasındaki iletişimde arıza var demektir. Yetkili Electrolux Servis Merkezine başvurun.



### 7.4 Tahliye talimatı

#### Sürekli Tahliye

KURUTMA modu esnasında veya ısı pompalı modellerde, yoğuşan suyu üniteden tahliye etmek için bir bahçe hortumu (ayrı satılır) veya tahliye hortumu gerekir.

Aşağıdaki adımları uygulayın:

- Sürekli drenaj çıkışının drenaj kapağını sökün (Şek. 20).
- Bahçe hortumunun bir ucunu (ayrıca satılmaktadır) veya tahliye hortumunu drenaj çıkışına bağlayın ve sonra, diğer ucunu, üniteden daha aşağıdaki drenaja bağlayın (Şek. 21).

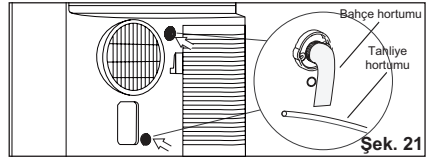
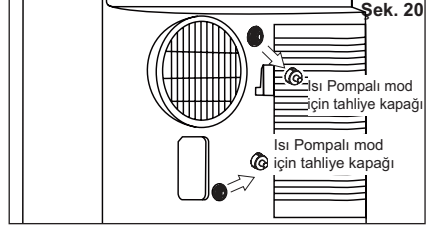

#### NOT:

- Cihazın Soğutma modunda veya Otomatik modda çalışması halinde tahliye kapağı söküldükten sonra yoğuşuk dışarıya akabilir. Bahçe hortumunu sökmek istediğinizde tahliye çıkışından yoğuşu toplamak için bir damlama tavası (temin edilmemektedir) hazırlayın.
- tahliye yüksekliği ve tahliye hortumu kesitinin tahliye çıkışından yüksekte olmamasına dikkat edin, aksi halde sürekli tahliye düzgün çalışmayabilir.
- Soğutma modunda veya Otomatik modda, maksimum performansa ulaşmak için tahliye çıkışına tahliye kapağının yeniden takılarak sürekli tahliyenin devre dışı bırakılması önerilmektedir.

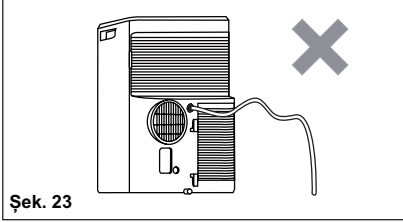
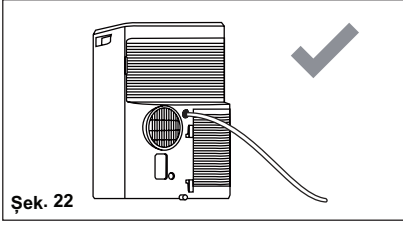

Kışın depolama sırasında kalıntı yoğuşuğun boşaltılması.

Alt tahliye çıkışının altına bir damlama kabı (temin edilmemektedir) koyun ve sonra yoğuşuğun damlama kabına akmasını sağlamak için tahliye kapağını sökün. Yoğuşuk akışı durduğunda sürekli tahliye çıkışına tahliye kapağını tekrar takın.

Alt tahliye çıkışının altına bir damlama kabı koyun, sonra tahliye ağzından kauçuk tapayı sökerek yoğuşuğun damlama kabına akmasını sağlayın. Damlama kabınız tüm yoğuşuğu alacak kadar büyük değilse birkaç kez boşaltmanız gerekecektir. Yoğuşuk akışı durduğunda alt tahliye çıkışına tahliye kapağını tekrar takın.

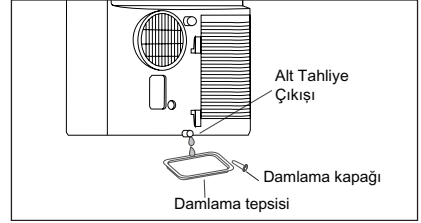

NOT: Tüm yoğuşuk kalıntısının giderildiğinden emin olmak için üniteyi ön tarafından hafifçe yukarıya doğru kaldırıp, tahliye çıkışından yoğuşuk akışı duruncaya kadar sallayın.

## 8. BAKIM VE TEMİZLİK

Klimanızın yeni gibi görünmesini istiyorsanız ürünü belli aralıklarla temizleyin. Elektrik çarpması veya yangın tehlikelerini engellemek için temizlikten önce ünitenin fişini çektiğinizden emin olun.

### 8.1 Ünitenin temizlenmesi

Kabin ve ön kısım yağsız bir bezle silinebilir veya sıcak su ve bulaşık deterjanı karışımıyla nemlendirilmiş bir bezle temizlenebilir.

Ön kabini asla, yapışkan ve cilalama ürünü içeren temizlik ürünleriyle temizlemeyin. Kontrol panelini silerken, bezdeki fazla suyu sıkmanızdan emin olun. Suyun kontrol panelinde kalması klimaya zarar verebilir.

### 8.2 Filtrelerin temizlenmesi

Klimanızı verimli bir şekilde çalışır durumda tutmak için her iki haftalık çalıştırma sonrasında filtreleri temizlemelisiniz.

1. Hava filtresini aşağıdaki şekilde gösterildiği gibi sökün.

Üst hava filtresini ve alt hava filtresini sökün.

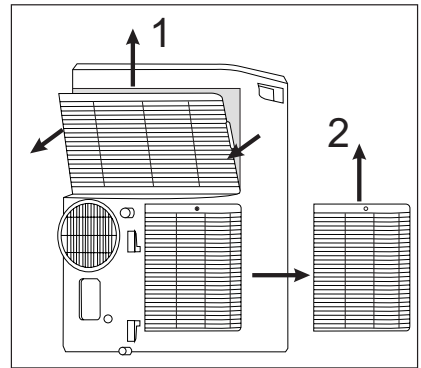

2. Filtreyi sıvı bulaşık deterjanı kullanarak 40°C suda yıkayın. Filtreyi iyice durulayın. Filtre üzerinde kalan fazla suyu nazıkçe silkeleyin. Yerine yerleştirmeden önce filtrelerin tamamen kuru olduğundan emin olun. Filtreyi yıkamak yerine elektrikli süpürge ile de temizleyebilirsiniz.
3. Filtre kurduktan sonra filtreyi yerine takın.



Yerine yerleştirmeden önce filtrelerin tamamen kuru olduğundan emin olun.

### 8.3 Kışın Depolama

Klima uzunca bir süre kullanılmayacaksa:

1. Su toplama deposunu tamamen tahliye edin ve alt tahliye kapağı ile kauçuk tapayı her türlü kalıntı su tahliye oluncaya kadar takmayın.

Depo tamamen boşaltıldığında ve artık su akmadığında kauçuk tapa ve kapağı tekrar takın.

2. Filtreyi sökün ve temizleyin, iyice kurutun ve sonra tekrar takın.
3. Pilleri uzaktan kumandadan çıkarın.
4. Klimayı serin, kuru bir yerde, doğrudan güneş ışığından, aşırı sıcaklıklardan, aşırı tozdan uzakta ve iyi havalandırılan bir yerde saklayın.

Klimayı tekrar kullanmadan önce:

1. Filtre ve boşaltma kapağının yerine takıldığından emin olun.
2. Kordonun iyi durumda bulunup bulunmadığını, çatlak ve hasar bulunup bulunmadığını kontrol edin.
3. Uzaktan kumandaya yeni pil takın.
4. Klimayı Montaj Talimatlarında belirtildiği gibi monte edin.

## 9. SORUN GİDERME

Servisi aramadan önce, bu listeyi gözden geçirin. Size zaman ve para kazandırabilir. Bu liste bu cihazda kusurlu işçilik ve malzemeden kaynaklanmayan genel sorunları içermektedir.

### Klima çalışmıyor.

- Fiş takılı değildir. Fişi prize sıkıca oturtun.
- Ev sigortası atmış veya devre kesici etkinleşmiştir. Sigortayı gecikmeli tip ile değiştirin veya devre kesiciyi sıfırlayın.
- Kontrol KAPALI. Kontrolü AÇIN ve istenen ayarı yapın.
- Ekranda P1 hata kodu görüntüleniyor. Suyu 7.3 Tahliye bölümünde belirtildiği gibi tahliye edin.
- Oda Sıcaklığı ayarlanan sıcaklıktan az (Soğutma Modu) veya Oda Sıcaklığı ayarlanan sıcaklıktan çok (Isıtma Modu). Sıcaklığı sıfırlayın.

### Üniteden üflenen hava yeterince soğuk gelmiyor.

- Oda sıcaklığı 16°C'nin altında. Oda sıcaklığı 16°C'nin üzerine çıkana dek soğutma işlemi gerçekleşemez.

- Daha düşük bir sıcaklığa sıfırlayın.
- Modu değiştirirken kompresör kapanıyor. Yaklaşık 4 dakika bekleyin ve SOĞUTMA modundayken kompresörün tekrar çalışıp çalışmadığını kontrol edin.

### Klima soğutuyor ancak oda fazla sıcak - Dekoratif ön kısmın arkasındaki soğutma sarmalında buzlanma yok.

- Dışarıdaki sıcaklık 16°C'nin altında. Bobin buzunu çözmek için Fan moduna geçin.
- Hava filtresi kirlenmiş olabilir. Filtreyi temizleyin. 8. Bakım ve temizlik bölümüne bakın. Buzu çözdürmek için, Fan modunda çalıştırın.
- Sıcaklık, gece soğutma için aşırı düşüğe ayarlanmış. Bobindeki buz çözdürmek için, Fan modunda çalıştırın. Sonra, sıcaklığı daha yükseğe ayarlayın.
- Atık hava kanalı bağlanmamış veya engellenmiş. 5.1 Atık Sıcak Hava bölümüne bakın.

**Klima soğutuyor ancak oda fazla sıcak - Dekoratif ön kısmın arkasındaki soğutma sarmalında buzlanma var.**

- Kirlenmiş hava filtresi - engellenmiş hava akışı. Hava filtresini temizleyin. 8. Bakım ve temizlik bölümüne bakın.
- Sıcaklık çok yükseğe ayarlı. Sıcaklığı düşürün.
- Hava yönlendiren pançurlar yanlış konumlandırılmış. Pançurları daha iyi hava dağıtımı için tekrar konumlandırın.
- Ünitenin ön kısmı perde, jaluzi, mobilya vb. ile engelli - hava dağıtımını engelliyor. Ünitenin önündeki engeli kaldırın.
- Kapılar, pencereler, menfezler vb. açık - soğuk hava dışarı sızıyor. Kapıları, pencereleri, menfezleri ve benzerlerini kapatın.

- Ünite sıcak bir odada yeni çalışmaya başladı. Duvarlardaki, tavandaki, zemindeki ve mobilyalardaki depolanan sıcaklığın azalması için bekleyin.

**Klima hızla açılıp kapanıyor.**

- Kirlenmiş hava filtresi - engellenmiş hava akışı. Hava filtresini temizleyin.
- Dışarıdaki sıcaklık çok yüksek. Havanın soğutma sarmallarından daha iyi akması için FAN hızını artırın.

**Oda çok soğuk.**

- Ayarlanan sıcaklık çok düşük. Ayarlanan sıcaklığı artırın.

## 10. ÇEVREYLE İLGİLİ BİLGİLER

Şu simgeye sahip malzemeleri geri dönüştürün:

 Materyali geri dönüştürmek için ambalajını ilgili kaplara koyun. Elektrikli ve elektronik cihaz atıklarının geri

dönüşümüne ve çevre ve insan sağlığının korunmasına yardımcı olun. Ev atığı simgesi  bulunan cihazları atmayın. Ürünü yerel geri dönüşüm tesislerinize gönderin ya da belediye ile irtibata geçin.



[www.electrolux.com/shop](http://www.electrolux.com/shop)



CE

