

★★★ TRISTAR

AC-5560
AC-5562



EN | Instruction manual

NL | Gebruiksaanwijzing

FR | Mode d'emploi

DE | Bedienungsanleitung

ES | Manual de usuario

PT | Manual de utilizador

IT | Manuele utente

SV | Bruksanvisning

PL | Instrukcja obsługi

CS | Návod na použití

SK | Návod na použitie

HU | Használati utasítás

SL | Navodila za uporabo





service
.tristar.eu

SAFETY INSTRUCTIONS



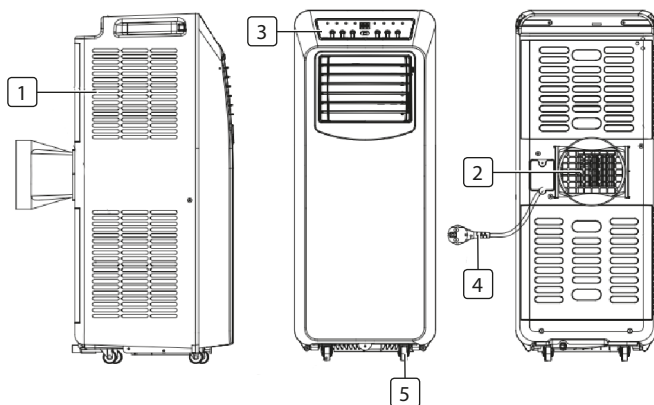

- Please read this user's manual carefully to ensure proper use, maintenance and installation.
- The appliance is for indoor use only.
- Do not use the unit on a socket under repairs or not installed properly
- Do not use the unit, follow these precautions:
 - Near to source of fire.
 - An area where oil is likely to splash.
 - An area exposed to direct sunlight.
 - An area where water is likely to splash.
 - Near a bath, a laundry, a shower or a swimming pool.
- Never insert your fingers, rods into the air outlet. Take special care to warn children of these dangers.
- Keep the unit upward while transport and storage, for the compressor locates properly.
- Before cleaning the air-conditioner, always turn off or disconnect the power supply.
- When moving the air-conditioner, always turn off and disconnect the power supply, and move it slowly.
- To avoid the possibility of fire disaster, the air-conditioner shall not be covered.
- All the air-conditioner sockets must comply with the local electric safety requirements. If necessary, please check it for the requirements.
- Children should be supervised to ensure that they do not play with the appliance.
- If the supply cord is damaged, it must be replaced by the manufacturer, its service agent or similarly qualified persons in order to avoid a hazard.
- This appliance can be used by children aged from 8 years and above and persons with reduced physical, sensory or mental capabilities or lack of experience and knowledge if they have been given supervision or instruction concerning use of the appliance in a safe way and understand the hazards involved. Children shall not play with the appliance. Cleaning and user maintenance shall not be made by children without supervision.
- The appliance shall be installed in accordance with national wiring regulations.
- Notes:
 - If any parts damage, please contact the dealer or a designated repair shop;
 - In case of any damage, please turn off the air switch, disconnect the power supply, and contact the dealer or a designated repair shop;
 - In any case, the power cord shall be firmly grounded.
 - To avoid the possibility of danger, if power cord is damaged, please turn off the air switch and disconnect the power supply. It must be replaced from the dealer or a designated repair shop.

PARTS DESCRIPTION

1. Air inlet
2. Air outlet
3. Control panel
4. Power cord
5. Castor



Accessories

Part	Description
	Hot-air exhaust hose
	Hose connector (window end)
	Hose connector (Air conditioner end)
	Window kit
	Remote controller

FUNCTION OF CONTROL PANEL

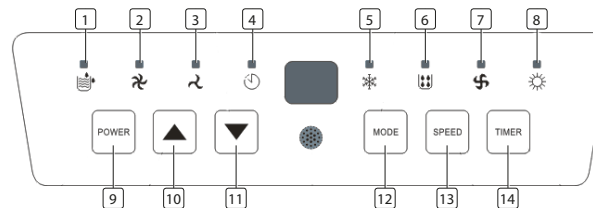

1. Water full indicator
2. High ventilation indicator
3. Low ventilation indicator
4. Timer indicator
5. Cool indicator
6. Dehumidifier indicator
7. Fan indicator
8. Heat indicator
9. On/off button
10. Temperature + button
11. Temperature - button
12. Mode button
13. Fan speed adjustment button
14. Timer on/off button

BEFORE THE FIRST USE

Before starting operations in this section:

- Find a place where there is power supply nearby.
- Install the exhaust hose, and adjust the window position well.

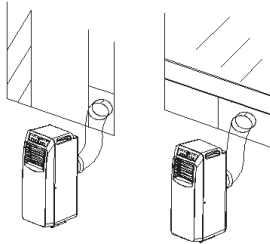

- Insert the power cord into an grounded AC220~240V/50Hz socket;
- Connect water pump drain hose well (only for heat pump type).

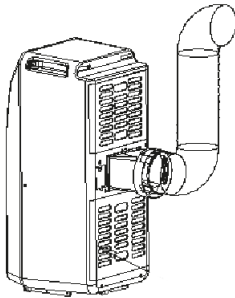

- Press the On/off button to turn on the air-conditioner.
- Operation temperature range: 18°C - 35°C
- Check whether the exhaust hose has been mounted properly.
- When using functions on cooling and dehumidifying, keep an interval of at least 3 minutes between each power.
- Do not share one socket with other appliances.

USE

Cooling operation

- Press the "Mode" button till the "Cool" icon appears.
- Press the up or down button to select a desired room temperature.
- Press the "Fan Speed" button to select wind speed.

Dehumidifying operation

- Press the "Mode" button till the "Dehumidify Indicator Lamp" blinks
- Set the selected temperature to current room temperature minus 2°C.
- Set the fan motor to LOW wind speed.

Heating operation (this function is not available for a cold-single unit)

- Press the "Mode" button till the "Heat" icon appears.
- Press the up or down button to select a desired room temperature.
- Press the "Fan Speed" button to select wind speed.

TIMER OPERATION

Timer ON setting:

- When the air-conditioner is OFF, press the "Timer" button and select a desired ON time through the temperature and time setting buttons.
- "Preset ON Time" is displayed on the operation panel.
- ON time can be regulated at any time in 0-24 hours.

Timer OFF setting:

- When the air-conditioner ON, press "Timer" button and select a desired OFF time through the temperature and time setting buttons.
- "Preset OFF Time" is displayed on the operation panel.
- OFF time can be regulated at any time in 0-24 hours.

Water Pump Drainage

Connect the water pump drain hose to the unit before operate. When the water level of internal water tank reaches a predetermined level, the water pump will be activated and drain the condensed water outside through the connected drain hose. The maximum delivery lift is 3.0m. (Under this condition, the drainage hole at the bottom of unit should be blocked with the rubber blockage to prevent continuous drainage.)

Note: only some heat pump unit contains the drainage function.

Continuous Drainage

- When you plan to leave this unit unused for a long time, please remove the rubber blockage from the drainage hole at the bottom of unit, and connect a drain hose to the lower fixing clip. All the water in the water tank will drain outside.
- If water pump is damaged, continuous drainage can be used, and under this condition, the water pump is not activated. The unit can also work well.
- If water pump is damaged, intermittent drainage can also be used. Under this condition, when the water full indicator lamp lights up, please connect a drain hose to the lower fixing clip, then all the water in the water tank will drain outside. The unit can also work well.

Installation

- Don't block the air outlet, and the required distance around should be at least 30cm.
- Socket wiring should be in accordance with the local electric safety requirements.

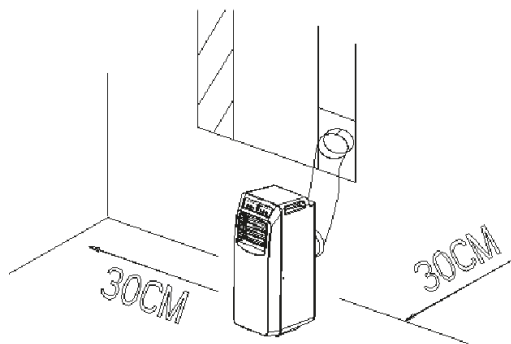

Exhaust Hose Installation

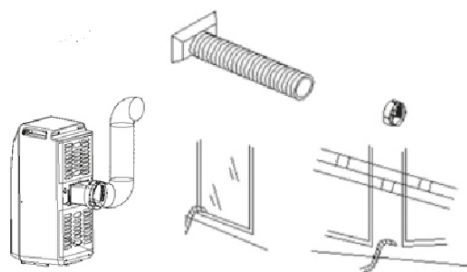

- Twist both ends of the exhaust hose into the square fixing clip and the flat fixing clip.
- Insert the square fixing clip into openings at back of the air conditioner.
- Put the other end of the exhaust hose to the near windowsill.

WINDOW SLIDER KIT INSTALLATION

The installation manner of window slider kit is mostly in “horizontal” and “vertical”, No much difference in actual process.

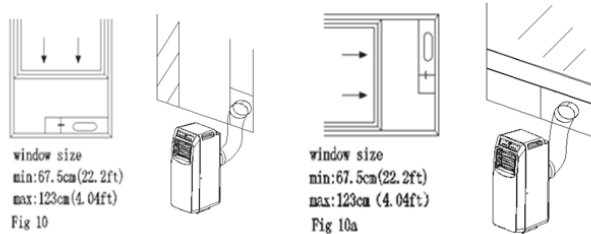

Internal Tank Water Full Alarm Function

The inner water tank in the air-conditioner has one water level safety switches, it controls water level. When water level reaches an anticipated height, the water full indicator lamp lights up. (If water pump is damaged, when the water is full, please remove the rubber blockage at the bottom of unit, and all water will drain outside.)

CLEANING MAINTENANCE

- Before cleaning, be sure to disconnect the unit from any electric supply outlet.
- First clean the surface with a neutral detergent and wet cloth, and then wipe it with a dry cloth.
- Do not use gasoline or other chemicals to clean the unit.
- Do not wash the unit directly.
- If the conditioner is damaged, please contact the dealer or repair shop.

Air Filter

- If the air filter becomes clogged with dust/dirt, the air filter should be cleaned once every two weeks.
- Open the air inlet grille and take off air filter.
- Clean the air filter with neutral detergent in lukewarm (40°C) and dry it up in the shade.
- Putting the air filter into the inlet grille, replace the components as they were.

TROUBLE SHOOTING

Troubles	Possible Causes	Suggested Remedies
The unit does not start when pressing on/off button	<ul style="list-style-type: none"> • Water full indicator lamp blinks, and water tank is full. • Room temperature is higher than the setting temperature. (Electric heating mode) • Room temperature is lower than the setting temperature. (Cooling mode) 	<ul style="list-style-type: none"> • Dump the water out of the water tank. • Reset the temperature • Reset the temperature
The unit doesn't cool enough	<ul style="list-style-type: none"> • The doors or windows are not closed. • There are heat sources inside the room. • Exhaust air hose is not connected or blocked. • Temperature setting is too high. • Air inlet is blocked. 	<ul style="list-style-type: none"> • Make sure all the windows and doors are closed. • Remove the heat sources if possible • Connect or clean the exhaust air hose. • Reset the temperature • Clean the air inlet.
Auto Power-Off in heating mode	Heating protection, when the temperature at the air outlet exceeds 70°C, the unit will power off automatically.	Restart the unit at enough lower room temperature.
Noisy	<ul style="list-style-type: none"> • The ground is not level or not flat enough • The sound comes from the flowing of the refrigerant inside the air conditioner 	<ul style="list-style-type: none"> • Place the unit on a flat, level ground if possible • It is normal.

Troubles	Possible Causes	Suggested Remedies
E0 Code	Room temperature sensor failed	Replace room temperature sensor (the unit can also work without replacement.)
E2/E4 Code	Water tank full	Please empty the tank

The product or equipment contains fluorinated greenhouse gas.

Art.nr. AC-5560
 Coolant: R410a
 Quantity in kg: 0,32
 Global Warming Potential: 2088
 CO2 Equivalent in tonnes: 0,6682

Art.nr. AC-5562
 Coolant: R410a
 Quantity in kg: 0,43
 Global Warming Potential: 2088
 CO2 Equivalent in tonnes: 0,8978

GUARANTEE

- This product is guaranteed for 24 months granted. Your warranty is valid if the product is used in accordance to the instructions and for the purpose for which it was created. In addition, the original purchase (invoice, sales slip or receipt) is to be submitted with the date of purchase, the name of the retailer and the item number of the product.
- For the detailed warranty conditions, please refer to our service website: service.tristar.eu



ENVIRONMENT

This appliance should not be put into the domestic garbage at the end of its durability, but must be offered at a central point for the recycling of electric and electronic domestic appliances. This symbol on the appliance, instruction manual and packaging puts your attention to this important issue. The materials used in this appliance can be recycled. By recycling of used domestic appliances you contribute an important push to the protection of our environment. Ask your local authorities for information regarding the point of recollection.

SUPPORT

You can find all available information and spare parts at <http://www.service.tristar.eu>

VEILIGHEIDSINSTRUCTIES

- U wordt verzocht om de gebruiksaanwijzing zorgvuldig te lezen om het juiste gebruik, onderhoud en de juiste installatie te waarborgen.
- Het apparaat is uitsluitend geschikt voor binnenshuis gebruik.
- Gebruik de eenheid niet met een stopcontact dat in reparatie is of niet correct is geïnstalleerd
- Gebruik deze eenheid niet, volg deze voorzorgsmaatregelen:
 - o In de nabijheid van een hittebron.
 - o Een ruimte waar olie kan spetteren.
 - o Een ruimte die aan direct zonlicht is blootgesteld.
 - o Een ruimte waar water kan spetteren.
 - o In de buurt van een bad, een waterette, een douche of een zwembad.
- Steek uw vingers of andere voorwerpen nooit in de luchtuitlaat. Zorg ervoor dat kinderen speciaal voor dit gevaar worden gewaarschuwd.
- Houd het apparaat rechtop gedurende transport en opslag, om de compressor op de juiste plaats te houden.
- Schakel altijd de stroomtoevoer uit of trek de stekker uit het stopcontact voor het reinigen.
- Schakel altijd de stroomtoevoer uit of trek de stekker uit het stopcontact wanneer u de airconditioner verplaatst en verplaatst deze langzaam.
- Om de kans op een brandramp te voorkomen, mag de airconditioner nooit worden bedekt.
- Alle stopcontacten van de airconditioner moeten aan de plaatselijke elektrische veiligheidsvoorschriften voldoen. Controleer hem op deze voorschriften indien nodig.
- Kinderen moeten onder toezicht staan om ervoor te zorgen dat ze niet met het apparaat spelen.
- Als het netsnoer beschadigd is, moet het worden vervangen door de fabrikant, zijn servicebedrijf of een gelijkwaardig gekwalificeerd person, om gevaar te voorkomen.
- Dit apparaat kan worden gebruikt door kinderen van 8 jaar en ouder en personen met verminderde lichamelijke, zintuiglijke of verstandelijke vermogens of gebrek aan ervaring en kennis als ze onder toezicht staan of geïnstrueerd zijn over het gebruik van het apparaat op een veilige manier en de betreffende risico's begrijpen. Kinderen mogen niet met het apparaat spelen. Het reinigen en gebruiksonderhoud mag niet zonder toezicht door kinderen worden uitgevoerd.
- Het apparaat moet worden geïnstalleerd in overeenstemming met de nationale bekabelingsvoorschriften.
- Opmerkingen:
 - o Als er onderdelen beschadigd zijn, wordt u verzocht contact met de leverancier of een daartoe aangewezen reparatiebedrijf op te nemen;
 - o In geval van schade, schakelt u de luchtschakelaar uit, onderbreekt de stroomtoevoer en neemt contact op met
 - o De leverancier of een aangewezen reparatiebedrijf;



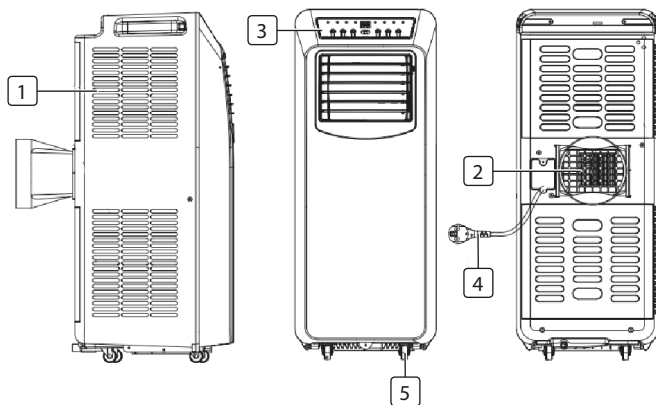

- o In elk geval moet het netsnoer goed geaard zijn.
- o Om de mogelijkheid van gevaar te voorkomen is, wordt u verzocht de luchtschakelaar uit te schakelen en de stekker uit het stopcontact te halen, indien het netsnoer beschadigd is. Dit moet door de leverancier of een aangewezen reparatiebedrijf vervangen worden.

BESCHRIJVING VAN DE ONDERDELEN

1. Luchttoevoer
2. Luchtuitlaat
3. Bedieningspaneel
4. Netsnoer
5. Kastoor



Accessoires

Onderdeel	Beschrijving
	Hete lucht afvoerslang
	Slangaansluiting (raamuiteinde)
	Slangaansluiting (Airconditioner uiteinde)
	Raamset
	Afstandsbediening

BEDIENEN VAN HET BEDIENINGSPANEEL

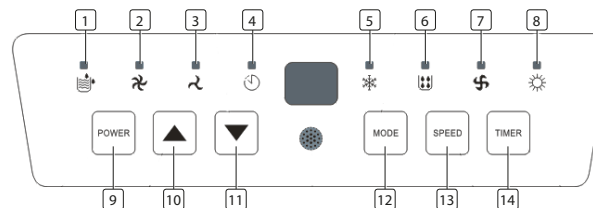

1. Water full indicator
2. High ventilatie-indicator
3. Low ventilatie-indicator
4. Timer indicator
5. Cool indicator
6. Dehumidifier indicator
7. Fan indicator
8. Heat indicator
9. On/offbutton
10. Temperature + button
11. Temperature - button
12. Mode button
13. Fan speed adjustment button
14. Timer on/off button

VÓÓR DE INGEBRIJKNAMM

Voordat u begint met de bediening in deze sectie:

- Zoek een plaats met een stopcontact in de buurt.
- Installeer de afvoerslang en stel de raampositie goed in.

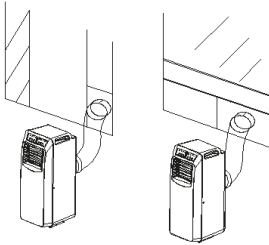

- Plaats het netsnoer in een geaard AC220~240V/50Hz stopcontact;
- Zorg dat de waterpompafvoerslang goed is aangekoppeld (uitsluitend voor hittepomp type).

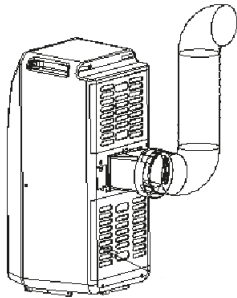

- Druk op de On/off toets om de airconditioner aan te schakelen.
- Bereik van werkingstemperatuur: 18°C - 35°C
- Controleer of de afvoerslang correct is gemonteerd.
- Bij gebruik van de functies voor koeling en ontvochtiging, houdt dan een interval van minstens 3 minuten aan tussen elke werking.
- Deel het stopcontact niet met andere apparaten.

GEBRUIK

Koelwerking

- Druk op de "Mode" toets totdat er een "Cool" pictogram verschijnt.
- Druk op de op of neer toets om de gewenste kamertemperatuur te kiezen.
- Druk op de "FanSpeed" toets om de windsnelheid in te stellen.

Ontvochtigingswerking

- Druk op de "Mode" toets tot het "Dehumidify controlelampje" knippert
- Stel de gekozen temperatuur automatisch in op de actuele kamertemperatuur min 2°C.
- Stel de ventilatormotor automatisch in op een LOW windsnelheid.

Warmtewerking (Deze functie is niet beschikbaar voor een enkele koeleenheid)

- Druk op de "Mode" toets tot het "Heat" pictogram verschijnt.
- Druk op de op of down toets om de gewenste kamertemperatuur te kiezen.
- Druk op de "Fan Speed" toets om een windsnelheid te kiezen.

WERKING VAN DE TIMER

Timer AAN instelling

- Wanneer de airconditioner op UIT staat, drukt u op de "Timer" toets en kiest een gewenst AAN tijdstip via de toetsen voor de temperatuur- en tijdsinstelling.
- "Preset ON Time" wordt weergegeven op het bedieningspaneel.
- De AAN tijd kan op elk tijdstip tussen 0-24 uur geregeld worden.

Timer UIT instelling

- Wanneer de airconditioner op AAN staat, drukt u op de "Timer" toets en kiest een gewenst UIT tijdstip via de toetsen voor de temperatuur- en tijdsinstelling.

- "Preset OFF Time" wordt weergegeven op het bedieningspaneel.
- De UIT tijd kan op elk tijdstip tussen 0-24 uur geregeld worden.

Waterpompdrainage

Sluit de waterpomp afvoerslang aan op het apparaat te bedienen voor de bediening. Wanneer het waterniveau van de interne watertank een vooraf bepaald niveau bereikt, zal de waterpomp worden geactiveerd en het condenswater via de aangesloten afvoerslang naar buiten afvoeren. De maximale leveringsstijging is 3.0m. (Onder deze omstandigheden, dient de afvoer in de bodem van het apparaat met een rubberen stop geblokkeerd te worden om voortdurende drainage te voorkomen.)

Opmerking: slechts enkele warmtepompeenheden bevatten de drainagefunctie.

Voortdurende drainage

- Wanneer u van plan bent dit apparaat voor langere tijd niet te gebruiken, verwijder dan de rubberen stop van het afvoergat onderaan het apparaat en sluit een drainageslang aan op de onderste fixeerclip. Al het water in het waterreservoir zal afgevoerd worden.
- Als de waterpomp is beschadigd, kan de voortdurende drainage worden gebruikt en in deze omstandigheden wordt de waterpomp niet geactiveerd. Het apparaat werkt gewoon goed.
- Als de waterpomp is beschadigd, kan de onderbroken drainage ook worden gebruikt. Onder deze omstandigheden, sluit dan een afvoerslang aan op de onderste fixeerclip wanneer het controlelampje voor 'water vol' oplicht.

Installatie

- De luchtafvoer mag niet worden geblokkeerd en de benodigde afstand rondom moet minstens 30cm zijn.
- De bedrading van het stopcontact moet in overeenstemming zijn met de plaatselijke elektrische veiligheidsvoorschriften.

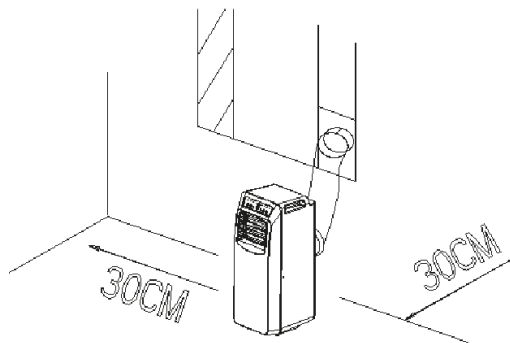

Installatie van de afvoerslang

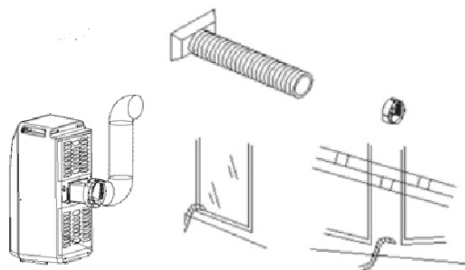

- Draai beide uiteinden van de afvoerslang in de vierkante fixeerclip en de platte fixeerclip.
- Plaats de vierkante fixeerclip in de openingen aan de achterkant van de airconditioner.
- Plaats het andere uiteinde van de afvoerslang op de dichtstbijzijnde vensterbank.

INSTALLATIE VAN DE SCHUIFSET VOOR HET RAAM

De manier om de schuifset voor het raam te installeren is meestal "horizontaal" en "verticaal"; er is niet veel verschil in de daadwerkelijke procedure.

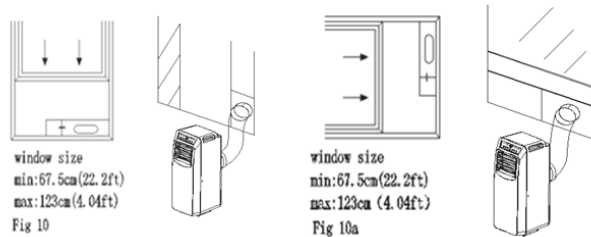

Alarmpuntie voor als het interne waterreservoir vol is

Het interne waterreservoir in de airconditioner heeft één veiligheidsschakelaar voor het waterniveau, dat het waterniveau controleert. Wanneer het water een geanticipeerde hoogte bereikt, licht het controlelampje "water vol" op. (Als de waterpomp is beschadigd wanneer het water vol is, verwijder dan de rubberen stop van de onderkant van het apparaat en al het water zal naar buiten worden afgevoerd.)

REINIGING ONDERHOUD

- Zorg er vóór het reinigen voor dat het apparaat uit het stopcontact is gehaald.
- Reinig het oppervlak eerst met een neutraal schoonmaakmiddel en natte doek en droog het dan af met een droge doek.
- Gebruik geen benzine of andere chemicaliën om het apparaat schoon te maken.
- Was het apparaat niet direct.
- Als de conditioner is beschadigd, neem dan contact op met de leverancier of het reparatiebedrijf

Luchtfilter

- Als het luchtfilter verstopt raakt met stof/vuil, moet het luchtfilter eenmaal per twee weken worden gereinigd.
- Open het luchttoevoerrooster en verwijder het luchtfilter.
- Reinig het luchtfilter met een neutraal schoonmaakmiddel in lauwwater (40°C) en laat het in de schaduw drogen.
- Nadat het luchtfilter in het toevoerrooster is geplaatst, herplaatst u de onderdelen zoals ze waren.

PROBLEEMOPLOSSEN

Problemen	Mogelijke oorzaken	Mogelijke oplossingen
Het apparaat start niet wanneer de aan/uit toets wordt ingedrukt	<ul style="list-style-type: none"> • Controlelampje "water vol" knippert en het waterreservoir zit vol. • Kamertemperatuur is hoger dan de ingestelde temperatuur. (Elektrische verwarmingsmodus) • Kamertemperatuur is lager dan de ingestelde temperatuur. (Koelingsmodus) 	<ul style="list-style-type: none"> • Leeg het water uit het waterreservoir. • Stel de temperatuur opnieuw in • Stel de temperatuur opnieuw in
Het apparaat koelt niet genoeg	<ul style="list-style-type: none"> • De deuren en ramen zijn niet dicht. • Er zijn warmtebronnen in de kamer. • De luchtuitlaatslang is niet aangesloten of geblokkeerd. • De temperatuurstelling is te hoog. • Luchttoevoer is geblokkeerd. 	<ul style="list-style-type: none"> • Zorg ervoor dat alle ramen en deuren zijn gesloten. • Verwijder de warmtebronnen, indien mogelijk. • Sluit de luchtuitlaatslang aan of reinig deze. • Stel de temperatuur opnieuw in. • Reinig de luchttoevoer.
Automatisch uitschakelen in verwarmingsstand	Verhittingsbescherming, wanneer de temperatuur bij de luchtuitlaat hoger wordt dan 70°C, zal het apparaat automatisch uitgeschakeld worden.	Start het apparaat opnieuw met een voldoende lagere kamertemperatuur.
Lawaai	<ul style="list-style-type: none"> • De vloer is niet effen of niet vlak genoeg • Het geluid komt van de stroming van de koelvloeistof in de airconditioner 	<ul style="list-style-type: none"> • Plaats het apparaat op een vlak, effen oppervlak, indien mogelijk • Dit is normaal.

Problemen	Mogelijke oorzaken	Mogelijke oplossingen
E0 Code	Defect van de sensor voor de kamertemperatuur	Vervang de sensor voor de kamertemperatuur (het apparaat werkt ook zonder vervanging.)
E2/E4 Code	Waterreservoir vol	Leeg het waterreservoir.

Het product of de apparatuur bevat fluorhoudende broeikasgassen.

Art.nr. AC-5560
Koelmiddel: R410a
Hoeveelheid in kg: 0,32
Globaal aardopwarmingspotentieel: 2088
CO2-equivalent uitgedrukt in ton: 0,6682

Art.nr. AC-5562
Koelmiddel: R410a
Hoeveelheid in kg: 0,43
Globaal aardopwarmingspotentieel: 2088
CO2-equivalent uitgedrukt in ton: 0,8978

GARANTIE

- Dit product heeft een garantie van 24 maanden. Uw garantiebewijs is geldig als het product in overeenstemming met de instructies wordt gebruikt en voor het doel waarvoor het was gemaakt. Daarnaast moet het oorspronkelijke aankoopbewijs (factuur, kassabon of kwitantie) met de datum van aankoop, de naam van de retailer en het artikelnummer van het product worden ingediend.
- Bezoek onze service website voor de gedetailleerde garanti voorwaarden: service.tristar.eu



MILIEU

Dit apparaat mag aan het eind van zijn duurzaamheid niet bij het normale huisafval worden gezet, maar moet bij een centraal punt voor de recycling van elektrische en elektronische huishoudelijke apparaten worden aangeboden. Dit symbool op het apparaat, de handleiding en de verpakking richt uw aandacht op deze belangrijke kwestie. De gebruikte materialen in dit apparaat kunnen gerecycled worden. Door het recyclen van gebruikte huishoudelijke apparaten draagt u bij aan een belangrijke stap in de richting van de bescherming van ons milieu. Vraag uw lokale overheid voor informatie over het inzamelpunt.

ONDERSTEUNING

U kunt alle beschikbare informatie en onderdelen vinden op <http://www.service.tristar.eu>

CONSIGNES DE SÉCURITÉ

- Veuillez lire ce manuel d'utilisateur soigneusement pour assurer une utilisation, un entretien et une installation appropriés.
- L'appareil est destiné à une utilisation intérieure uniquement.
- Ne pas utiliser l'appareil connecté à une prise en réparation ou mal montée
- Ne pas utiliser l'appareil s'il se situe :
 - o Près d'une source d'incendie.
 - o Dans une zone où il y a un risque d'éclaboussures d'huile.
 - o Dans un endroit exposé au rayonnement direct du soleil.
 - o Dans une zone où il y a un risque d'éclaboussures d'eau.
 - o Près d'une baignoire, d'une douche ou d'une piscine.
- Ne jamais introduire les doigts ou des tiges dans la sortie d'air. Prendre bien soin de mettre en garde les enfants des dangers.
- Maintenir l'appareil vers le haut pendant le transport et le stockage, pour que le compresseur soit correctement placé.
- Avant de nettoyer le climatiseur, toujours éteindre ou débrancher l'alimentation.
- Lorsque le climatiseur doit être déplacé, toujours éteindre ou débrancher l'alimentation et le déplacer lentement.
- Pour éviter un éventuel incendie, le climatiseur ne devra pas être couvert.
- Toutes les prises du climatiseur doivent être conformes aux normes en matière de sécurité électrique du pays. Au besoin, vérifier les normes.
- Les enfants doivent être surveillés pour qu'ils ne jouent pas avec l'appareil.
- Pour éviter les accidents, faire remplacer le cordon défectueux par le fabricant, son service après-vente ou toute personne de qualification similaire.
- Cet appareil peut être utilisé par des enfants de 8 ans et plus et des personnes présentant des capacités physiques, sensorielles ou mentales réduites ou un manque d'expérience et de connaissances si elles bénéficient d'une surveillance ou d'instructions concernant la bonne utilisation de l'appareil et comprennent les risques possibles. Les enfants ne doivent pas jouer avec l'appareil. Le nettoyage et la maintenance utilisateur ne doivent pas être réalisés par des enfants sans surveillance.
- L'appareil devra être installé conformément aux réglementations électriques nationales.
- Remarques :
 - o Si une pièce est endommagée, contacter le revendeur ou un atelier de réparation agréé ;
 - o Si une pièce est endommagée, éteindre le commutateur d'air, débrancher l'alimentation et contacter
 - o Le revendeur ou un atelier de réparation agréé ;
 - o Dans tous les cas, le cordon d'alimentation doit être bien relié à la terre.
 - o Pour éviter un éventuel incendie, en cas de cordon défectueux, éteindre le



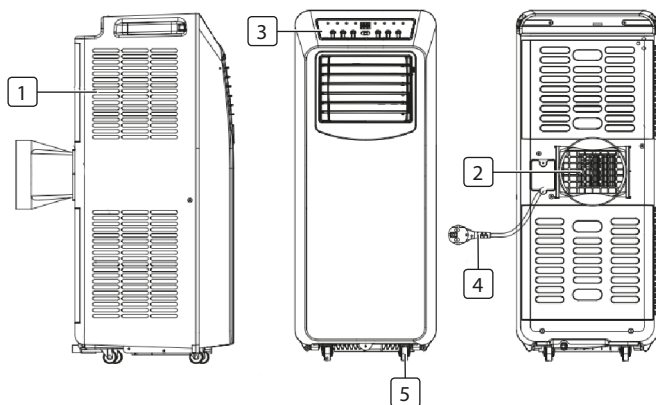

commutateur d'air et débrancher l'alimentation. Il doit être remplacé par le revendeur ou un atelier de réparation agréé.

DESCRIPTION DES PIÈCES

1. Entrée d'air
2. Sortie d'air
3. Panneau de commande
4. Cordon d'alimentation
5. Roulette



Accessoires

Pièce	Description
	Tuyau d'évacuation d'air chaud
	Connecteur de tuyau (extrémité fenêtre)
	Connecteur de tuyau (extrémité climatiseur)
	Kit de fenêtre
	Télécommande

FONCTIONS DU PANNEAU DE COMMANDE

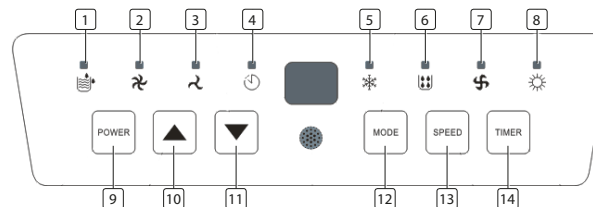

1. Indicateur Water full
2. Indicateur de ventilation High
3. Indicateur de ventilation Low
4. Indicateur Timer
5. Indicateur Cool
6. Indicateur Dehumidifier
7. Indicateur Fan
8. Indicateur Heat
9. On/off button
10. Temperature + button
11. Temperature - button
12. Mode button
13. Fan speed adjustment button
14. Timer on/off button

AVANT LA PREMIÈRE UTILISATION

Avant de commencer des opérations dans cette section :

- Trouvez un endroit à proximité d'une alimentation.
- Installez le tuyau d'évacuation et réglez bien la position de la fenêtre.

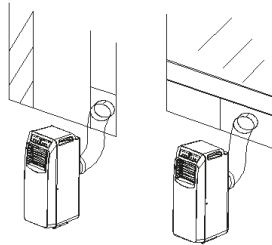

- Insérez le cordon d'alimentation dans une prise CA220~240V/50Hz reliée à la terre ;
- Raccordez bien le tuyau de purge de la pompe à eau (uniquement pour une pompe à chaleur).

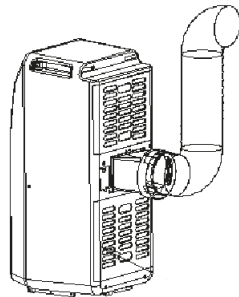

- Appuyez sur le bouton marche/arrêt pour allumer ou éteindre le climatiseur.
- Plage de températures de fonctionnement : 18 °C à 35 °C
- Vérifiez que le tuyau d'évacuation a bien été monté.
- En utilisant les fonctions de refroidissement et de déshumidification, gardez un intervalle d'au moins 3 minutes entre chaque mise en marche.
- Ne partagez pas une prise avec d'autres appareils.

FR

UTILISATION

Refroidissement

- Appuyez sur le bouton « Mode » jusqu'à ce que l'icône « Cool » apparaisse.
- Appuyez sur le bouton up ou down pour sélectionner une température ambiante désirée.
- Appuyez sur le bouton « Fan Speed » pour sélectionner la vitesse du vent.

Déshumidification

- Appuyez sur le bouton « Mode » jusqu'à ce que l'indicateur lumineux Dehumidify clignote.
- Réglez la température sélectionnée à la température ambiante actuelle moins 2 °C.
- Réglez automatiquement le moteur de ventilateur sur la vitesse du vent LOW.

Utilisation du chauffage (cette fonction n'est pas disponible pour un simple refroidisseur)

- Appuyez sur le bouton « Mode » jusqu'à ce que l'icône « Heat » apparaisse.
- Appuyez sur le bouton up ou down pour sélectionner une température ambiante désirée.
- Appuyez sur le bouton « Fan Speed » pour sélectionner la vitesse du vent.

UTILISATION DU MINUTEUR

Réglage de la mise en marche avec le minuteur :

- Lorsque le climatiseur est arrêté, appuyez sur le bouton « Timer » et sélectionnez une heure de mise en marche souhaitée avec les boutons de réglage du temps et de la température.
- « Preset ON Time » s'affiche sur le tableau de fonctions.
- L'heure de mise en marche peut être réglée librement entre 0 et 24 heures.

Réglage de l'arrêt avec le minuteur :

- Lorsque le climatiseur est sous tension, appuyez sur le bouton « Timer » et sélectionnez une heure d'arrêt souhaitée avec les boutons de réglage du temps et de la température.
- « Preset OFF Time » s'affiche sur le tableau de fonctions.
- L'heure d'arrêt peut être réglée librement entre 0 et 24 heures

Purge de la pompe à eau

Raccordez le tuyau de purge de la pompe à eau à l'unité avant utilisation. Quand le niveau d'eau du réservoir d'eau interne atteint un niveau prédéterminé, la pompe à eau s'activera et drainera l'eau condensée vers l'extérieur par le tuyau de purge raccordé. La hauteur maximale de livraison est de 3,0 m. (Dans cette condition, l'orifice de purge au fond de l'unité doit être bloqué avec le capuchon en caoutchouc afin d'empêcher une purge continue.)

Remarque : seules certaines unités de pompe à chaleur ont une fonction de purge.

Purge continue

- Si vous projetez de ne pas utiliser cet appareil pendant longtemps, enlevez l'obstacle en caoutchouc de l'orifice de vidange au fond de l'appareil, et reliez un tuyau de vidange au collier de fixation du bas. Toute l'eau contenue dans le réservoir d'eau s'évacuera vers l'extérieur.
- Si la pompe à eau est endommagée, la vidange continue peut être utilisée, et sous cette condition, la pompe d'eau n'est pas activée. L'appareil peut également bien fonctionner.
- Si la pompe à eau est endommagée, une vidange intermittente peut également être utilisée. Sous cette condition, si le témoin de réservoir d'eau s'allume, reliez un tuyau de vidange au collier de fixation du bas, puis toute l'eau dans le réservoir d'eau sera évacuée à l'extérieur. L'appareil peut également bien fonctionner.

Installation

- Ne bloquez pas la sortie d'air, et la distance exigée à son pourtour devrait être d'au moins 30 cm.
- Le câble de la prise doit être conforme aux normes en matière de sécurité électrique du pays.

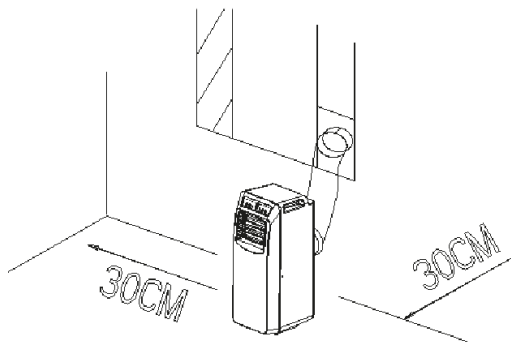

Installation de tuyau d'évacuation

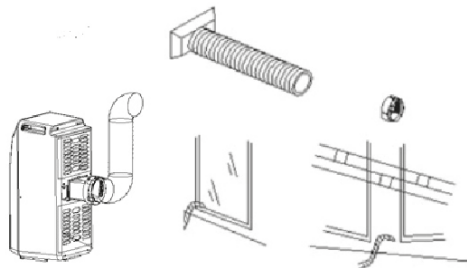

- Entrelacez les deux extrémités du tuyau d'évacuation dans le collier de fixation carré et le collier de fixation plat.
- Insérez le collier de fixation carré dans les ouvertures à l'arrière du climatiseur.
- Mettez l'autre extrémité du tuyau d'évacuation sur l'appui de fenêtre à proximité.

Installation du Kit de languette de fenêtre

L'installation du kit de languette de fenêtre se fait principalement de façon « horizontale » et « verticale ». Cela ne diffère pas trop dans la réalité.

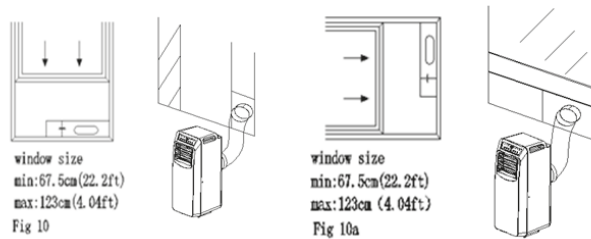

Fonction d'alarme de réservoir d'eau interne plein

Le réservoir d'eau intérieur situé dans le climatiseur dispose d'un commutateur de sécurité de niveau d'eau, qui commande le niveau de l'eau. Lorsque le niveau d'eau atteint une certaine hauteur, le témoin de réservoir d'eau plein s'allume. (Si la pompe à eau est endommagée, lorsque le réservoir d'eau est plein, enlever l'obstacle en caoutchouc au fond de l'appareil et toute l'eau s'évacuera vers l'extérieur.)

ENTRETIEN ET NETTOYAGE

- Avant de nettoyer, veillez à débrancher l'appareil de la prise électrique.
- Nettoyez d'abord la surface avec un détergent neutre et un tissu humide, puis essuyez-la avec un tissu sec.
- N'utilisez pas de l'essence ou tout autre produit chimique pour nettoyer l'appareil.
- Ne lavez pas l'appareil directement.
- Si le climatiseur est endommagé, contactez le revendeur ou l'atelier de réparation.

Filtre à air

- Si le filtre à air est bouché par la poussière/saleté, il devrait être nettoyé une fois toutes les deux semaines.
- Ouvrez la grille d'entrée d'air et retirez le filtre à air.
- Nettoyez le filtre à air avec un détergent neutre à l'eau tiède (40°C) et séchez-le vers le haut à l'ombre.
- En remettant le filtre à air dans la grille d'entrée d'air, remplacez les composants comme ils étaient.

FR

DÉPANNAGE

Problèmes	Causes possibles	Mesures de correction à appliquer
L'appareil ne démarre pas en appuyant sur le bouton marche/arrêt.	<ul style="list-style-type: none"> • Le voyant lumineux du réservoir d'eau plein clignote, et le réservoir d'eau est plein. • La température ambiante est supérieure à la température de réglage. (Mode de chauffage électrique) • La température ambiante est inférieure à la température de réglage. (Mode Refroidissement) 	<ul style="list-style-type: none"> • Videz l'eau hors du réservoir d'eau. • Remettez à zéro la température • Remettez à zéro la température
L'appareil ne refroidit pas assez	<ul style="list-style-type: none"> • Les portes ou les fenêtres ne sont pas fermées. • La pièce contient des sources de chaleur. • Le tuyau d'évacuation d'air n'est pas relié ou est bloqué. • La température réglée est trop élevée. • L'entrée d'air est bouchée. 	<ul style="list-style-type: none"> • Assurez-vous que les fenêtres et les portes sont toutes fermées. • Enlevez les sources de chaleur si possible • Reliez ou nettoyez le tuyau d'évacuation d'air. • Remettez à zéro la température • Nettoyez l'entrée d'air.
Arrêt automatique en mode chauffage	Protection de chauffage : lorsque la température de la sortie d'air dépasse 70 °C, l'appareil s'arrêtera automatiquement.	Redémarrez l'appareil à une température ambiante assez basse.

Problèmes	Causes possibles	Mesures de correction à appliquer
Bruyant	<ul style="list-style-type: none"> Le sol n'est pas de niveau ou sifflamment plat Le bruit vient de l'écoulement du fluide frigorigène à l'intérieur du climatiseur 	<ul style="list-style-type: none"> Placez l'appareil sur une surface au sol de niveau et plat si possible Cela est un phénomène normal.
Code E0	Défaillance du capteur de température ambiante	Remplacez le capteur de température ambiante (l'appareil peut également fonctionner sans remplacement.)
Code E2/E4	Réservoir d'eau plein	Videz le réservoir

Le produit ou l'équipement contient un gaz à effet de serre fluoré.

Art. n° AC-5560
 Réfrigérant : R410a
 Quantité en kg : 0,32
 Potentiel de réchauffement de la planète : 2088
 Équivalent CO2 en tonnes : 0,6682

Art. n° AC-5562
 Réfrigérant : R410a
 Quantité en kg : 0,43
 Potentiel de réchauffement de la planète : 2088
 Équivalent CO2 en tonnes : 0,8978

GARANTIE

- Ce produit est garanti 24 mois. Votre garantie est valable si le produit est utilisé conformément aux instructions et aux fins pour lesquelles il a été prévu. De plus, la preuve d'achat originale (factures, ticket de caisse ou reçu) doit être soumise avec la date d'achat, le nom du détaillant et le numéro d'identification du produit.
- Pour les conditions détaillées de garantie, veuillez consulter notre site internet d'assistance : service.tristar.eu



ENVIRONNEMENT

Cet appareil ne doit pas être jeté avec les déchets ménagers à la fin de sa durée de vie, il doit être remis à un centre de recyclage pour les appareils domestiques électriques et électroniques. Ce symbole sur l'appareil, le manuel d'utilisation et l'emballage attire votre attention sur ce sujet important. Les matériaux utilisés dans cet appareil peuvent être recyclés. En recyclant les appareils domestiques usagés, vous contribuerez à un effort important de la protection de notre environnement. Renseignez-vous après des autorités locales pour connaître les centres de collecte des déchets.

ASSISTANCE

Vous trouverez toutes les informations disponibles et les pièces détachées sur <http://www.service.tristar.eu>

SICHERHEITSANWEISUNGEN

- Bitte lesen Sie dieses Benutzerhandbuch, um die ordnungsgemäßen Nutzung, Wartung und Installation sicherzustellen.
 - Das Gerät ist ausschließlich für den Innenbereich bestimmt.
 - Verwenden Sie das Gerät nicht an einer Steckdose, die repariert wird oder nicht ordnungsgemäß installiert wurde
 - Verwenden Sie das Gerät nicht unter folgenden Voraussetzungen:
 - In der Nähe einer Wärmequelle.
 - In einem Bereich, in dem Öl verspritzt werden könnte.
 - In einem Bereich, der direktem Sonnenlicht ausgesetzt ist.
 - In einem Bereich, in dem Wasser verspritzt werden könnte.
 - In der Nähe eines Badezimmers, einer Wäscherei, einer Dusche oder eines Swimmingpools.
 - Führen Sie niemals Finger oder Stangen in den Luftaustritt ein. Achten Sie besonders darauf, dass Kinder vor diesen Gefahren gewarnt werden.
 - Achten Sie während des Transports und der Lagerung auf einen aufrechten Stand des Gerätes, damit der Kompressor ordnungsgemäß positioniert ist.
 - Vor der Reinigung der Klimaanlage schalten Sie sie immer aus und trennen die Stromversorgung.
 - Vor einer Bewegung der Klimaanlage schalten Sie sie immer aus und trennen die Stromversorgung.
- Um die Gefahren eines Brandes zu vermeiden, dürfen Sie die Klimaanlage niemals abdecken.
 - Alle Steckdosen für die Klimaanlage müssen die örtlichen Sicherheitsanforderungen erfüllen. Prüfen Sie diese Anforderungen bei Bedarf.
 - Kinder müssen beaufsichtigt werden, damit sichergestellt wird, dass sie nicht mit dem Gerät spielen.
 - Wenn das Netzkabel beschädigt ist, muss es vom Hersteller oder seinem Kundendienstvertreter oder ähnlich qualifizierten Personen ersetzt werden, um ein Risiko zu vermeiden.
 - Dieses Gerät kann von Kindern ab 8 Jahren und Personen mit eingeschränktem physischen, sensorischen oder geistigen Leistungsvermögen oder einem Mangel an Erfahrung und Fachkenntnis verwendet werden, wenn sie unter Aufsicht stehen oder Anweisungen hinsichtlich der sicheren Verwendung des Geräts erhalten haben und die damit verbundenen Gefahren kennen. Kinder dürfen mit dem Gerät nicht spielen. Reinigung und Nutzerwartung dürfen nicht von unbeaufsichtigten Kindern ausgeführt werden.
 - Das Gerät muss gemäß nationaler Verdrahtungsvorschriften installiert werden.
 - Hinweise:
 - Wenn Teile des Gerätes beschädigt sind, kontaktieren Sie bitte Ihren örtlichen Händler oder eine benannte Reparaturwerkstatt;
 - Bei einer Beschädigung schalten Sie den Luftschalter aus, trennen die Stromversorgung und kontaktieren
 - Den Händler oder eine benannte



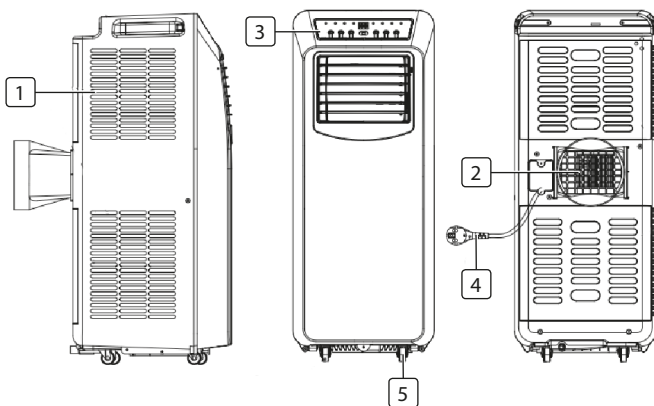

- o Reparaturwerkstatt;
In jedem Fall muss das Netzkabel ordnungsgemäß geerdet werden.
- o Um Gefahrenpotenzial zu vermeiden, schalten Sie den Luftscharter aus und trennen das Netzkabel, wenn es beschädigt ist. Es muss von Ihrem örtlichen Händler oder einer benannten Reparaturwerkstatt repariert werden.

TEILEBESCHREIBUNG

1. Lufteintritt
2. Luftaustritt
3. Bedienfeld
4. Netzkabel
5. Lenkrolle



Zubehör

Pièce	Description
	Tuyau d'évacuation d'air chaud
	Connecteur de tuyau (extrémité fenêtre)
	Connecteur de tuyau (extrémité climatiseur)
	Kit de fenêtre
	Télécommande

FUNKTION DES BEDIENFELDS

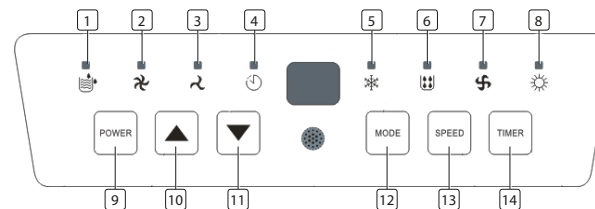

1. Water full-Anzeige
2. High -Ventilatoranzeige
3. Low-Ventilatoranzeige
4. Timer-Anzeige
5. Cool-Anzeige
6. Dehumidifier-Anzeige
7. Fan-Anzeige
8. Heat-Anzeige
9. On/off button
10. Temperature + button
11. Temperature – button
12. Mode button
13. Fan speed adjustment button
14. Timer on/off button

VOR DER ERSTEN VERWENDUNG

Vor Betriebsbeginn in diesem Abschnitt:

- Finden Sie einen Standort mit nahe gelegener Stromversorgung.
- Installieren Sie den Abluftschlauch und stellen Sie die richtige Fensterposition ein.

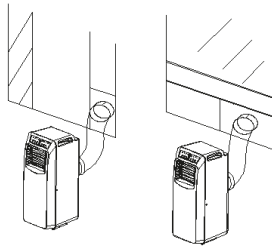

- Stecken Sie das Netzkabel in eine geerdete 220~240V/50Hz-Wechselstrom-Steckdose;
- verbinden Sie den Pumpenablaufschlauch sicher (nur für den Typ

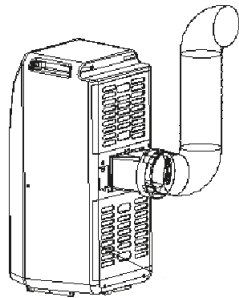

- Drücken Sie die Ein-/Austaste, um die Klimaanlage einzuschalten.
- Betriebstemperaturbereich: 18°C - 35°C
- Prüfen Sie, ob der Abluftschlauch richtig montiert wurde.
- Wenn Sie eine Kühl- oder Enfeuchtungsfunktion nutzen, achten Sie auf ein Intervall von mindestens 3 Minuten zwischen jedem Einschalten.
- Nutzen Sie nicht eine Steckdose für mehrere Geräte.

EINSATZ

Kühlbetrieb

- Drücken Sie die "Mode"-Taste, bis das "Cool"-Symbol erscheint.
- Drücken Sie die Aufwärts- oder Abwärts-Taste, um die gewünschte Raumtemperatur auszuwählen.
- Drücken Sie die "Fan Speed"-Taste, um die Lüftergeschwindigkeit auszuwählen.

Entfeuchtungsbetrieb

- Drücken Sie die "Mode"-Taste, bis die "Dehumidify-Anzeigelampe" blinkt.
- Die Temperatur wird automatisch auf die aktuelle Raumtemperatur minus 2°C eingestellt.
- Der Lüftermotor wird automatisch auf LOW Lüftergeschwindigkeit eingestellt.

Heizbetrieb (diese Funktion ist bei einem Gerät, das nur zum Kühlen dient, nicht verfügbar)

- Drücken Sie die "Mode"-Taste, bis das "Heat"-Symbol erscheint.
- Drücken Sie die Up- oder Down-Taste, um die gewünschte Raumtemperatur auszuwählen. (
- Drücken Sie die "Fan Speed"-Taste, um die Lüftergeschwindigkeit auszuwählen.

TIMER-BETRIEB

Timer-Stellung EIN:

- Wenn die Klimaanlage auf AUS steht, drücken Sie die "Timer"-Taste und wählen die gewünschte EINSCHALT-Zeit über die Temperatur- und Zeit-Einstellungstasten aus.

- Am Bedienfeld wird "Preset ON Time" angezeigt.
- Die EINSCHALT-Zeit kann auf jede Zeit von 0-24 Uhr eingestellt werden.

Timer-Stellung AUS

- Wenn die Klimaanlage auf EIN steht, drücken Sie die "Timer"-Taste und wählen die gewünschte AUSSCHALT-Zeit über die Temperatur- und Zeit-Einstellungstasten aus.
- "Preset OFF Time" wird am Bedienfeld angezeigt.
- Die AUSSCHALT-Zeit kann auf jede Zeit von 0-24 Uhr eingestellt werden.

Wasserpumpenablauf

Schließen Sie den Wasserpumpen-Ablassschlauch vor dem Betrieb an das Gerät an. Wenn der Wasserfüllstand des internen Wassertanks ein vorab festgelegtes Niveau erreicht, wird die Wasserpumpe aktiviert und das Kondenswasser wird durch den angeschlossenen Ablassschlauch nach außen abgeleitet. Die maximale Lieferhöhe beträgt 3 Meter. (Unter dieser Bedingung muss die Ablassöffnung am Boden des Gerätes mit dem Gummistopfen blockiert werden, um einen dauerhaften Ablauf zu verhindern.)

Hinweis: Nur einige Wärmepumpen-Geräte verfügen über die Ablassfunktion.

Dauerhaftes Entwässern

- Wenn das Gerät über einen längeren Zeitraum nicht genutzt werden soll, entfernen Sie bitte den Gummiverschluss vom Ablassrohr am Boden des Gerätes und verbinden den Ablassschlauch mit der unteren Halteklammer. Das gesamte Wasser aus dem Wassertank läuft heraus.
- Wenn die Wasserpumpe beschädigt ist, kann die dauerhafte Entwässerung genutzt werden. Unter dieser Bedingung wird die Wasserpumpe nicht aktiviert. Das Gerät kann trotzdem gut funktionieren.
- Wenn die Wasserpumpe beschädigt ist, kann auch eine unterbrochene Entwässerung genutzt werden. Unter dieser Bedingung schließen Sie den Ablassschlauch an die untere Halteklammer an, wenn die Anzeigelampe "Wasser voll" aufleuchtet. Dann wird das gesamte Wasser im Tank nach außen abgeleitet. Das Gerät kann trotzdem gut funktionieren.

Installation

- Blockieren Sie den Luftaustritt nicht. Der erforderliche Abstand um das Gerät muss mindestens 30cm betragen.
- Die Verdrahtung der Steckdose muss den örtlichen Elektro-Sicherheitsanforderungen entsprechen.

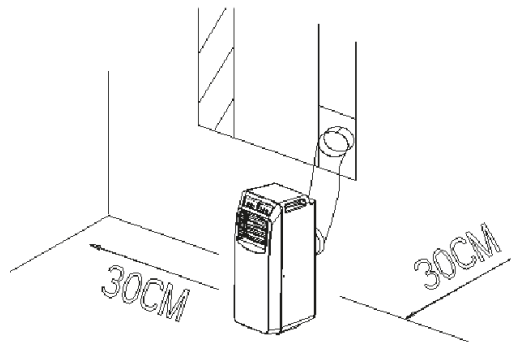

Installation des Abluftschlauchs

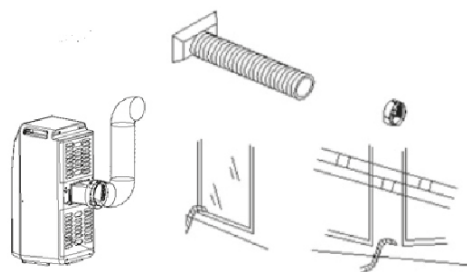

- Drehen Sie beide Enden des Abluftschlauchs in die quadratische Halteklammer und die flache Halteklammer.
- Führen Sie die quadratische Halteklammer in die Öffnungen auf der Rückseite der Klimaanlage ein.
- Legen Sie das andere Ende des Abluftschlauchs auf das angrenzende Fensterbrett.

Installation des Fenster-Schiebebausatzes

Die Installation des Fenster-Schiebebausatzes erfolgt meist "horizontal" oder "vertikal". Der tatsächliche Prozess unterscheidet sich kaum.

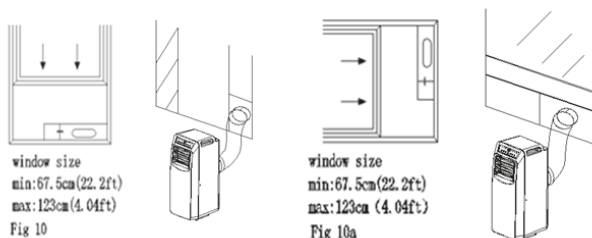

Alarmfunktion Interner Wassertank voll

Der innere Wassertank in der Klimaanlage verfügt über eigene Wasserstand-Sicherheitsschalter, die den Wasserstand steuern. Wenn der Wasserstand die antizipierte Höhe erreicht, leuchtet die Wasserstandsanzeigelampe "Voll" auf. (Wenn die Pumpe beschädigt ist, entfernen Sie bitte den Gummiverschluss am Boden des Gerätes, wenn der Wassertank voll ist, damit alles Wasser ablaufen kann.)

REINIGUNGSWARTUNG

- Vor der Reinigung müssen Sie das Gerät von jeder Stromversorgung trennen.
- Reinigen Sie zuerst die Oberfläche mit einem neutralen Reinigungsmittel und einem feuchten Tuch, dann wischen Sie das Gerät mit einem trockenen Tuch ab.
- Verwenden Sie zum Reinigen des Geräts kein Benzin oder andere Chemikalien.
- Waschen Sie das Gerät nicht direkt ab.
- Wenn die Klimaanlage beschädigt ist, kontaktieren Sie bitte Ihren örtlichen Händler oder eine Reparaturwerkstatt.

Luftfilter

- Wenn der Luftfilter mit Staub/Schmutz verstopft ist, muss er einmal alle zwei Wochen gereinigt werden.
- Öffnen Sie das Gitter und entnehmen Sie den Filter.
- Reinigen Sie den Luftfilter mit einem neutralen Reinigungsmittel in handwarmem Wasser (40°C), dann trocknen Sie ihn im Schatten.
- Setzen Sie den Luftfilter wieder ein und setzen Sie dann die anderen Bauteile wieder ein.

FEHLERSUCHE

DE

Fehler	Mögliche Ursachen	Empfohlene Schritte
Das Gerät startet nicht, wenn die Ein-/Aus-Taste gedrückt wird	<ul style="list-style-type: none"> • Die Anzeigelampe für vollen Wasserstand blinkt und der Wassertank ist voll. • Die Raumtemperatur ist höher als die eingestellte Temperatur. (Elektroheizungsmodus) • Die Raumtemperatur ist niedriger als die eingestellte Temperatur. (Kühlmodus) 	<ul style="list-style-type: none"> • Entfernen Sie das Wasser aus dem Tank. • Stellen Sie die Temperatur zurück • Stellen Sie die Temperatur zurück
Das Gerät kühlt nicht ausreichend.	<ul style="list-style-type: none"> • Die Türen oder Fenster sind nicht geschlossen. • Es gibt Wärmequellen im Raum. • Der Abluftschlauch ist nicht angeschlossen oder verstopft. • Die Temperatureinstellung ist zu hoch. • Der Lufteintritt ist blockiert. 	<ul style="list-style-type: none"> • Stellen Sie sicher, dass alle Fenster und Türen geschlossen sind. • Entfernen Sie, wenn möglich, alle Wärmequellen • Schließen Sie den Schlauch an oder reinigen Sie ihn. • Stellen Sie die Temperatur zurück • Reinigen Sie den Lufteintritt.
Automatische Abschaltung im Heizmodus	Heizschutz, wenn die Temperatur am Luftaustritt 70°C überschreitet, das Gerät schaltet sich dann automatisch ab.	Starten Sie das Gerät erneut bei niedrigerer Raumtemperatur.
Lärm	<ul style="list-style-type: none"> • Der Boden ist nicht ausreichend eben oder nicht flach genug • Das Geräusch resultiert vom Fluss des Kühlmittels in der Klimaanlage 	<ul style="list-style-type: none"> • Platzieren Sie das Gerät, wenn möglich, auf einer ebenen Fläche • Das ist normal.

Fehler	Mögliche Ursachen	Empfohlene Schritte
Code E0	Ausfall Raumtemperatursensor	Ersetzen Sie den Raumtemperatursensor (das Gerät funktioniert auch ohne Austausch.)
Code E2/E4	Wassertank voll	Bitte leeren Sie den Wassertank

Das Produkt oder die Ausrüstung enthalten fluorierte Treibhausgase.

Art.nr. AC-5560
 Kühlmittel: R410a
 Menge in kg: 0,32
 Globales Erwärmungspotenzial: 2088
 CO₂-Äquivalent in Tonnen: 0,6682

Art.nr. AC-5562
 Kühlmittel: R410a
 Menge in kg: 0,43
 Globales Erwärmungspotenzial: 2088
 CO₂-Äquivalent in Tonnen: 0,8978

GARANTIE

- Dieses Produkt hat eine 24-monatige Garantie. Ihre Garantie ist gültig, wenn das Produkt gemäß den Anweisungen und für die Zwecke, für die es geschaffen wurde, benutzt wird. Darüber hinaus muss der ursprüngliche Kaufbeleg (Rechnung, Kassenbono oder Quittung) mit dem Kaufdatum, dem Namen des Händlers und der Artikelnummer des Produkts eingereicht werden.
- Detaillierte Garantiebedingungen entnehmen Sie bitte unserer Service-Webseite: service.tristar.eu



UMWELT

Dieses Gerät darf nach Ablauf des Lebenszyklus nicht im Hausmüll entsorgt werden, sondern muss an einer Zentralstelle zum Recycling von elektrischen und elektronischen Haushaltsgeräten abgegeben werden. Dieses Symbol am Gerät, das Betriebshandbuch und die Verpackung richtet Ihre Aufmerksamkeit auf diesen wichtigen Fakt. Die beim Gerät verwendeten Materialien können recycelt werden. Durch das Recycling von gebrauchten Haushaltsgeräten leisten Sie einen wichtigen Beitrag zum Schutz unserer Umwelt. Fragen Sie örtliche Behörden nach Informationen bezüglich der Sammelstelle.

SUPPORT

Sie finden alle verfügbaren Informationen und Ersatzteile unter <http://www.service.tristar.eu>

INSTRUCCIONES DE SEGURIDAD



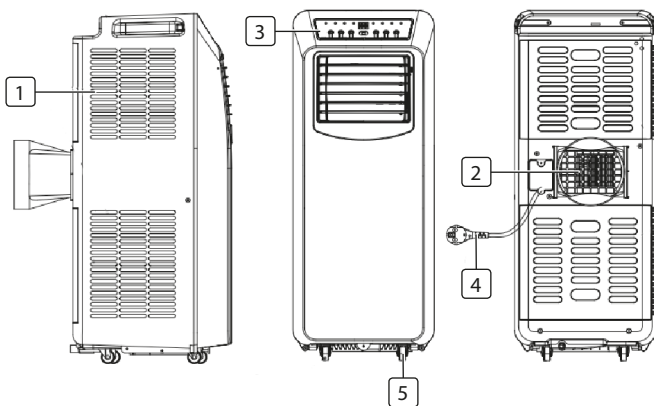

- Lea atentamente este manual para garantizarse una correcta instalación, mantenimiento y uso del aparato.
- El aparato es para uso en interiores exclusivamente.
- No conecte la unidad en un enchufe en reparaciones o que no esté instalado correctamente.
- Siga las siguientes instrucciones. No utilice el aparato:
 - o Cerca del fuego.
 - o En una zona donde pueda salpicarle aceite.
 - o Donde incida la luz solar directamente.
 - o En una zona donde pueda salpicarle agua.
 - o Cerca de un baño, un lavadero, una ducha o una piscina.
- No introduzca los dedos ni ningún otro objeto en la salida de aire. Advierta a los niños de estos peligros.
- Mantenga la unidad en posición vertical durante el transporte y el almacenamiento para mantener el compresor en buen estado.
- Antes de limpiar el acondicionador de aire, apáguelo o desenchúfelo.
- Cuando vaya a mover el acondicionador de aire, apáguelo y desenchúfelo y muévelo despacio.
- Para evitar que el aparato provoque un incendio, no lo cubra.
- Toda la instalación del aire acondicionado debe cumplir con los requisitos de seguridad eléctrica locales. Si es necesario, compruebe los requisitos.
- Se debe supervisar a los niños para asegurarse de que no juegan con el aparato.
- Si se daña el cable de alimentación, deberá reemplazarlo el fabricante, su agente de servicio o personas con una cualificación similar con el fin de evitar situaciones de peligro.
- Este aparato puede ser utilizado por niños mayores de 8 o más años y personas con capacidades físicas, sensoriales o mentales reducidas o con falta de experiencia y conocimiento, solamente si están supervisados o si se les han proporcionado instrucciones sobre el uso del aparato y entienden los riesgos que conlleva. Los niños no deben jugar con la unidad. Las tareas de limpieza y mantenimiento no podrán realizarlas los niños sin supervisión directa de un adulto.
- La instalación eléctrica del aparato debe realizarse según las normas legales vigentes.
- Notas:
 - o Si se daña alguna pieza, póngase en contacto con su distribuidor o con el taller de reparaciones designado.
 - o En caso de que sufra cualquier daño, apague el aparato, desenchúfelo y póngase en contacto con
 - o el distribuidor o con el taller de reparaciones designado;
 - o En cualquier caso, el cable de alimentación debe conectarse a tierra.
 - o Para evitar cualquier peligro, si el cable de alimentación está dañado, apague el aire acondicionado y desenchúfelo. El cable solo puede reemplazarlo su distribuidor o el personal del taller de reparaciones designado.

DESCRIPCIÓN DE LAS PIEZAS

1. Entrada de aire
2. Salida de aire
3. Panel de mandos
4. Cable de corriente
5. Rueda



Accesorios

Piezas	Descripción
	Tubo de extracción de aire caliente
	Adaptador (para la ventana)
	Adaptador del tubo de extracción (para el aparato de aire)
	Kit para ventanas
	Mando a distancia

FUNCIONES DEL PANEL DE CONTROL

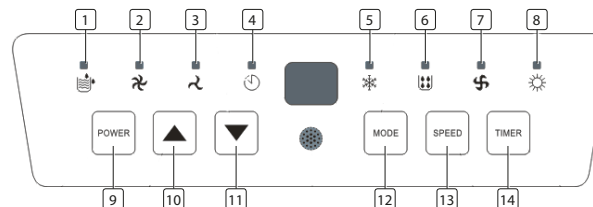

1. Indicador Water full
2. Indicador de ventilación High
3. Indicador de ventilación Low
4. Indicador Timer
5. Indicador Cool
6. Indicador Dehumidifier
7. Indicador Fan
8. Indicador Heat
9. On/off button
10. Temperature + button
11. Temperature - button
12. Mode button
13. Fan speed adjustment button
14. Timer on/off button

ANTES DE USAR POR PRIMERA VEZ

Antes de utilizar el aparato:

- Busque un lugar donde haya un enchufe cerca.
- Instale el tubo de extracción y colóquelo en la ventana correctamente.

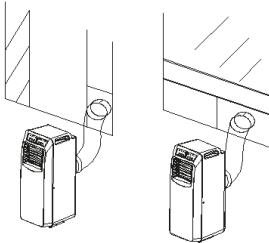

- Enchufe el cable a una fuente de alimentación CA220 ~ 240V/50Hz con toma de tierra;
- Conecte bien el conducto de drenaje de la bomba de agua (solo para tipos de bomba de calor).

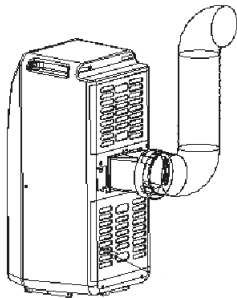

- Presione el botón de encendido/apagado para encender el aire acondicionado.
- Rango de temperatura de funcionamiento: 18°C - 35°C
- Compruebe si el tubo de extracción se ha colocado correctamente.
- Cuando utilice las funciones de refrigeración y deshumidificación, mantenga un intervalo de al menos 3 minutos entre cada encendido.
- No comparta la toma de corriente con otros electrodomésticos.

USO

Función de refrigeración

- Presione el botón "Mode" hasta que aparezca el icono de "Cool".
- Presione el botón arriba o abajo para seleccionar la temperatura deseada.
- Presione el botón "Fan Speed" para seleccionar la velocidad del viento.

Función de deshumidificación

- Presione el botón "Mode" hasta que parpadee el "Testigo de Dehumidify".
- Establezca la temperatura seleccionada en temperatura ambiente actual menos 2°C.
- Ponga el motor del ventilador a velocidad de aire LOW.

Funcionamiento de calefacción (esta función no está disponible para unidades de frío)

- Presione el botón "Mode" hasta que aparezca el icono de "Heat".
- Presione el botón up o down para seleccionar la temperatura deseada.
- Presione el botón "Fan Speed" para seleccionar la velocidad del viento.

FUNCIÓN DE TEMPORIZADOR

Ajuste del encendido del temporizador:

- Cuando el aire acondicionado esté APAGADO, pulse el botón "Timer" y seleccione la hora de encendido con los botones de ajuste de temperatura y de tiempo.
- Aparecerá "Preset ON Time" en el panel de control.
- Puede regular la hora de encendido entre 0-24 horas.

Ajuste del apagado del temporizador:

- Cuando el aire acondicionado esté ENCENDIDO, pulse el botón "Timer" y seleccione la hora de apagado con los botones de ajuste de

temperatura y de tiempo.

- Aparecerá "Preset OFF Time" en el panel de control.
- Puede regular la hora de apagado entre 0-24 horas.

Drenaje de bomba de agua

Conecte el conducto de drenaje de la bomba de agua a la unidad antes del uso. Cuando el nivel de agua del depósito interno alcance un nivel predeterminado, la bomba de agua se activará y drenará el agua condensada al exterior mediante el conducto de drenaje conectado. La elevación de entrega máxima es de 3,0m. (En este estado el agujero de drenaje del fondo de la unidad debería bloquearse con el tapón de goma para evitar un drenaje continuo).

Nota: solamente las unidades con bomba de calor contienen función de drenaje.

Drenaje continuo

- Cuando no vaya a utilizar el aparato durante mucho tiempo, quite el tapón de goma del agujero de drenaje en la parte inferior de la unidad y conecte una manguera de drenaje al conector inferior. Saldrá toda el agua del depósito.
- Si se daña la bomba de agua, puede utilizar el drenaje continuo, pero siempre con la condición de no activar la bomba de agua. La unidad también funciona de esa forma correctamente.
- Si se daña la bomba de agua, también puede utilizar el drenaje intermitente. En este estado, cuando se encienda el testigo de llenado de agua, conecte un conducto de drenaje a la conexión inferior, el agua del depósito se drenará al exterior. La unidad también funciona de esa forma correctamente.

Instalación

- No bloquee la salida de aire, mantenga una distancia mínima de 30cm alrededor del aparato.
- La instalación eléctrica debe cumplir los requisitos de seguridad eléctrica locales.

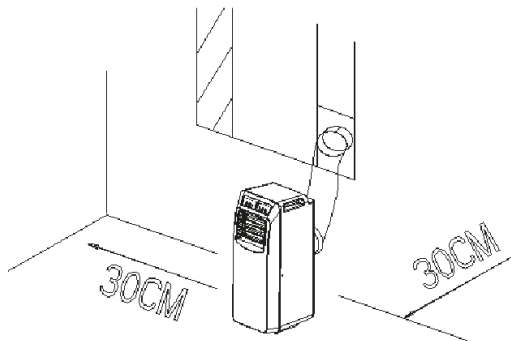

Instalación del tubo de extracción

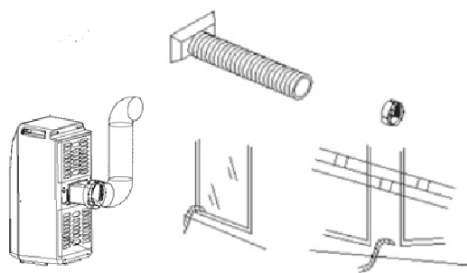

- Coloque un extremo del tubo de extracción en el adaptador del tubo de extracción y gírelo, y el otro extremo en el adaptador para el kit de ventana.
- Inserte el adaptador en el hueco en la parte trasera del aire acondicionado.
- Ponga el otro extremo del tubo de extracción en el alféizar de la ventana más cercana.

Instalación del kit deslizante de ventana

El kit deslizante de ventana se puede colocar tanto en horizontal como en vertical, realmente no hay mucha diferencia.

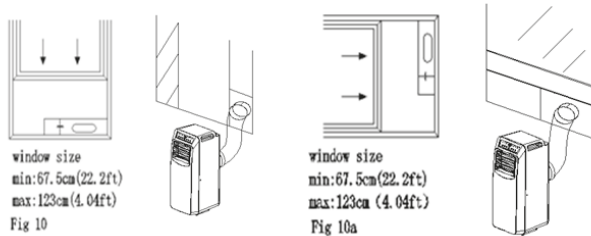

Función de detección de depósito lleno

El interior del depósito del acondicionador de aire tiene un interruptor de seguridad de nivel de agua que controla el nivel de agua. Cuando el nivel de agua alcanza la altura prevista, se enciende el indicador de depósito lleno. (Si se daña la bomba de agua, cuando el depósito de agua esté lleno, quite el tapón de goma de la parte inferior de la unidad y saldrá toda el agua.)

LIMPIEZA Y MANTENIMIENTO

- Desenchufe el cable de corriente antes de limpiar el aparato.
- Primero limpie la superficie con un paño húmedo y un detergente neutro y luego utilice un paño seco.
- No use productos abrasivos ni otros productos químicos para limpiar la unidad.
- No lave la unidad directamente.
- Si se daña el aire acondicionado, póngase en contacto con su distribuidor o con el taller de reparaciones.

Filtro de aire

- El filtro de aire se llena de polvo o suciedad, por lo que debe limpiarse una vez cada dos semanas.
- Abra la rejilla de entrada de aire y saque el filtro de aire.
- Limpie el filtro con detergente neutro y agua tibia (40°C) y séquelo a la sombra.
- Ponga el filtro de aire en la rejilla de entrada y vuelva a colocar los componentes como estaban.

RESOLUCIÓN DE PROBLEMAS

Problemas	Causas posibles	Soluciones sugeridas
El aparato no arranca al pulsar el botón de encendido/apagado	<ul style="list-style-type: none"> • El indicador de depósito lleno parpadea y el depósito de agua está lleno. • La temperatura ambiente es mayor que la temperatura seleccionada. (Modo calefacción) • La temperatura ambiente es menor que la temperatura seleccionada. (Modo refrigeración) 	<ul style="list-style-type: none"> • Vacíe el agua del depósito. • Reajuste la temperatura • Reajuste la temperatura
El aparato no enfría	<ul style="list-style-type: none"> • Las puertas y las ventanas no están cerradas. • Hay fuentes de calor dentro de la habitación. • El tubo de extracción no está conectado o está bloqueado. • La temperatura es demasiado alta. • La entrada de aire está bloqueada. 	<ul style="list-style-type: none"> • Asegúrese de que todas las ventanas y las puertas están cerradas. • Retire las fuentes de calor si es posible. • Conecte o limpie el tubo de extracción. • Reajuste la temperatura. • Limpie la entrada de aire.
Apagado automático en modo calefacción	Protección del calor: cuando la temperatura de la salida de aire es superior a 70°C, el aparato se apaga automáticamente.	Reinicie la unidad a temperatura ambiente.
Ruidoso	<ul style="list-style-type: none"> • El suelo no está nivelado o no es lo suficientemente plano. • El sonido procede del flujo del refrigerante en el acondicionador de aire. 	<ul style="list-style-type: none"> • Coloque la unidad sobre una superficie plana, si es posible. • Es normal.

ES

Problemas	Causas posibles	Soluciones sugeridas
Código E0	Error en el sensor de temperatura	Reemplace el sensor de temperatura (la unidad también puede funcionar sin sustituir el sensor.)
Código E2/ E4	Depósito de agua lleno	- Vacíe el depósito

El producto o equipo contiene gas invernadero fluorado.

Nº Art. AC-5560
 Refrigerante: R410a
 Cantidad en kg: 0,32
 Potencial de calentamiento global: 2088
 Equivalente CO2 en toneladas: 0,6682

Nº Art. AC-5562
 Refrigerante: R410a
 Cantidad en kg: 0,43
 Potencial de calentamiento global: 2088
 Equivalente CO2 en toneladas: 0,8978

GARANTÍA

- Este producto tiene una garantía de 24 meses. Su garantía será válida si el producto se usa según las instrucciones y con el fin para el que ha sido creado. Además, deberá mandarse el documento original de compra (factura, tique o recibo) con la fecha de compra, el nombre del vendedor y el código de artículo del producto.
- Para consultar las condiciones completas de la garantía, rogamos que se dirija a nuestra web: service.tristar.eu



MEDIOAMBIENTE

Este aparato no debe desecharse con la basura doméstica al final de su vida útil, sino que se debe entregar en un punto de recogida para el reciclaje de aparatos eléctricos y electrónicos. Este símbolo en el aparato, manual de instrucciones y embalaje quiere atraer su atención sobre esta importante cuestión. Los materiales utilizados en este aparato se pueden reciclar. Al reciclar los aparatos domésticos usados, contribuye de manera importante a la protección de nuestro medio ambiente. Solicite más información sobre los puntos de recogida a las autoridades locales.

ATENCIÓN

Puede encontrar toda la información disponible y repuestos en <http://www.service.tristar.eu>.

INSTRUÇÕES DE SEGURANÇA

- Leia este manual do utilizador com cuidado para garantir uma utilização, manutenção e instalação corretas.
- O aparelho destina-se apenas a utilização no interior.
- Não ligue a unidade a uma tomada que se encontre em reparação ou que não esteja devidamente instalada
- Não use a unidade e siga estas precauções:
 - o Perto de fontes de calor.
 - o Em áreas onde esteja sujeita a salpicos de óleo.
 - o Em áreas expostas à luz solar direta.
 - o Em áreas onde esteja sujeita a salpicos de água.
 - o Perto de banheiras, máquinas de lavar roupa, chuveiros ou piscinas.
- Nunca insira os dedos ou hastes na saída de ar. Tenha especial cuidado e avise as crianças sobre estes perigos.
- Mantenha a unidade na vertical durante o respetivo transporte e armazenamento, para que o compressor fique corretamente posicionado.
- Antes de limpar o aparelho de ar condicionado, desligue-o ou retire a ficha da tomada.
- Quando deslocar o aparelho de ar condicionado, desligue-o, retire a ficha da tomada e desloque-o lentamente.
- Para evitar a possibilidade de incêndio, o aparelho de ar condicionado não pode ser tapado.
- Todas as tomadas elétricas a que o aparelho de ar condicionado seja ligado têm de cumprir os requisitos de segurança elétrica locais. Se for necessário, verifique os requisitos.
- As crianças devem ser vigiadas para garantir que não brincam com o aparelho.
- Se o cabo de alimentação se danificar, só deve ser substituído pelo fabricante, pelo seu representante ou por um técnico qualificado, de modo a evitar acidentes pessoais.
- Este aparelho pode ser utilizado por crianças com idade igual ou superior a 8 anos e por pessoas com capacidade física, sensorial ou mental reduzidas ou sem experiência, se estiverem sob supervisão ou foram previamente instruídas no que se refere à utilização segura do aparelho e compreendem os perigos envolvidos. Não permita que crianças brinquem com o aparelho. A limpeza e a manutenção feitas pelo utilizador nunca devem ser realizadas por crianças sem supervisão.
- O aparelho deverá ser instalado de acordo com os regulamentos de ligação nacionais.
- Notas:
 - o Se alguma peça ficar danificada, contacte o revendedor ou uma oficina de reparação designada;
 - o Em caso de danos, desligue o interruptor do aparelho de ar condicionado e o cabo de alimentação e contacte
 - o O revendedor ou uma oficina de reparação designada;
 - o Em qualquer um dos casos, o cabo de alimentação tem de possuir ligação à terra.
 - o Para evitar a possibilidade de perigo, se o cabo de alimentação estiver danificado,



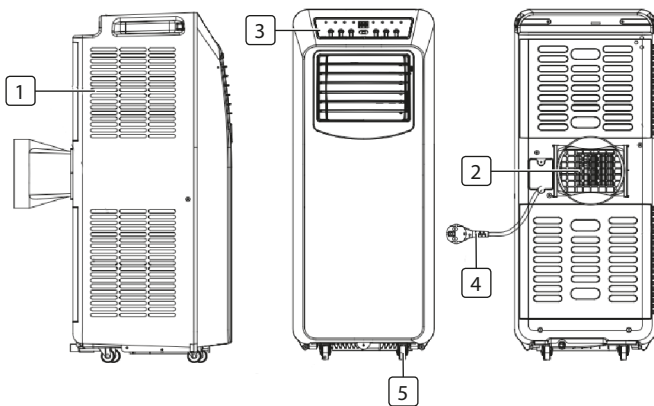

desligue o interruptor do aparelho de ar condicionado e o cabo de alimentação. O cabo terá de ser substituído pelo revendedor ou uma oficina de reparação designada.

DESCRIÇÃO DAS PEÇAS

1. Entrada de ar
2. Saída de ar
3. Painel de controlo
4. Cabo de alimentação
5. Rodas



Acessórios

Peça	Descrição
	Bocal de exaustão de ar quente
	Conector do bocal (extremidade da janela)
	Conector do bocal (extremidade do ar condicionado)
	Kit da janela
	Controlo remoto

FUNCIONAMENTO DO PAINEL DE CONTROLO

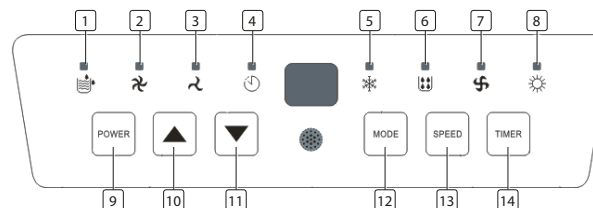

1. Indicador Water full
2. Indicador de ventilação High
3. Indicador de ventilação Low
4. Indicador Timer
5. Indicador Cool
6. Indicador Dehumidifier
7. Indicador Fan
8. Indicador Heat
9. On/off button
10. Temperature + button
11. Temperature – button
12. Mode button
13. Fan speed adjustment button
14. Timer on/off button

ANTES DA PRIMEIRA UTILIZAÇÃO

Antes de iniciar as operações nesta secção:

- Encontre um lugar onde exista uma fonte de alimentação perto.
- Instale o bocal de exaustão e ajuste bem a posição da janela.

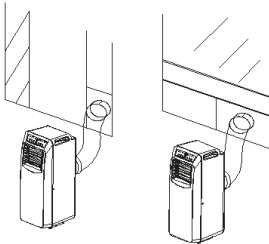

- Insira o cabo de alimentação numa tomada AC220~240V/50Hz com ligação à terra;
- ligue bem o tubo de drenagem da bomba de água (apenas para o tipo com bomba de calor).

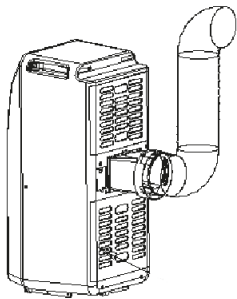

- Prima o botão On/Off (ligar/desligar) para ligar o aparelho de ar condicionado.
- Intervalo de temperaturas de operação: 18 °C - 35 °C
- Verifique se o bocal de exaustão foi corretamente montado.
- Quando usar funções de arrefecimento e desumidificação, mantenha um intervalo de, pelo menos, 3 minutos entre cada ligação.
- Não partilhe a tomada de corrente com outros aparelhos.

UTILIZAÇÃO

Funcionamento do arrefecimento

- Prima o botão "Mode" até o ícone "Cool" aparecer.
- Prima o botão de seta para cima ou para baixo para selecionar a temperatura ambiente pretendida.
- Prima o botão "Fan Speed" para selecionar a velocidade do vento.

Funcionamento da desumidificação

- Prima o botão "Mode" até a Lâmpada "Dehumidify Indicator" começar a piscar
- Selecione uma temperatura que seja igual à temperatura ambiente atual menos 2°C.
- Selecione a velocidade do ventilador LOW.

Funcionamento do aquecimento (esta função não está disponível para uma unidade que apenas tenha a função de arrefecimento)

- Prima o botão "Mode" até o ícone "Heat" aparecer.
- Prima o botão de seta up ou down para selecionar a temperatura ambiente pretendida.
- Prima o botão "Fan Speed" para selecionar a velocidade do vento.

FUNCIONAMENTO DO TEMPORIZADOR

Definição de LIGAÇÃO do temporizador:

- Quando o ar condicionado estiver DESLIGADO, prima o botão "Timer" e selecione um tempo de LIGAÇÃO pretendido através dos botões de definição de temperatura e tempo.
- A indicação "Preset ON Time" é apresentada no painel de operação.
- O tempo de LIGAÇÃO pode ser regulado em qualquer momento, e entre 0-24 horas.

Definição de DESLIGAMENTO do temporizador

- Quando o ar condicionado estiver LIGADO, prima o botão "Timer" e selecione um tempo de DESLIGAMENTO pretendido através dos botões de definição da temperatura e do tempo.
- A indicação "Preset Off Time" é apresentada no painel de operações.
- O tempo de DESLIGAMENTO pode ser regulado para um valor de 0 a 24 horas.

Drenagem da bomba de água

Ligue o tubo de drenagem da bomba à unidade antes de a operar. Quando o nível da água do depósito de água interno atingir um nível pré-estabelecido, a bomba de água é ativada para drenar a água condensada para o exterior através do tubo de drenagem. A capacidade máxima de elevação é de 3,0 m. (Neste caso, o orifício de drenagem na parte inferior da unidade deve ser bloqueado com o tampão de borracha para impedir uma drenagem contínua.)

Nota: apenas alguns modelos com bomba de calor têm esta função de drenagem.

Drenagem contínua

- Quando planejar não usar esta unidade durante muito tempo, remova o tampão de borracha do orifício de drenagem, na parte inferior da unidade, e ligue um tubo de drenagem ao grampo de fixação inferior. Toda a água no depósito de água será drenada para o exterior.
- Se a bomba de água estiver danificada, poderá usar a drenagem contínua e, neste estado, a bomba de água não será ativada. A unidade pode também funcionar bem nesta situação.
- Se a bomba de água estiver danificada, a drenagem intermitente também poderá ser usada. Neste estado, quando a lâmpada do indicador do depósito de água cheio se acender, ligue um tubo de drenagem ao grampo de fixação inferior. A unidade pode também funcionar bem nesta situação.

Instalação

- Não bloqueie a saída de ar e a distância necessária em redor da unidade deve ser, no mínimo, de 30cm.
- A cablagem da tomada deve cumprir os requisitos de segurança elétrica locais.

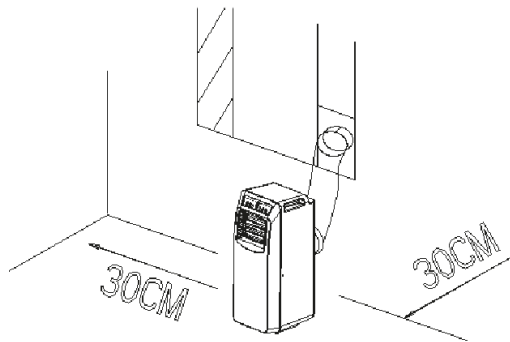

Instalação da mangueira exaustão

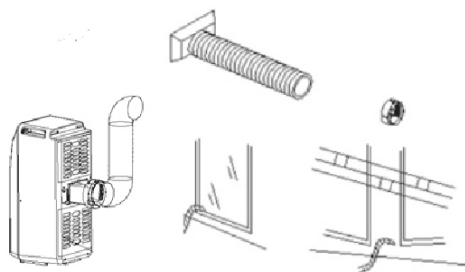

- Encaixe ambas as extremidades da mangueira de exaustão no grampo de fixação quadrado e no grampo de fixação plano.
- Insira o grampo de fixação quadrado nas aberturas na parte posterior da unidade de condicionado.
- Coloque a outra extremidade da mangueira exaustão no parapeito da janela mais próxima.

Instalação do Kit para janela de correr

O kit para janela de correr pode ser instalado na posição na “horizontal” ou “vertical”. Não existe muita diferença no processo de instalação.

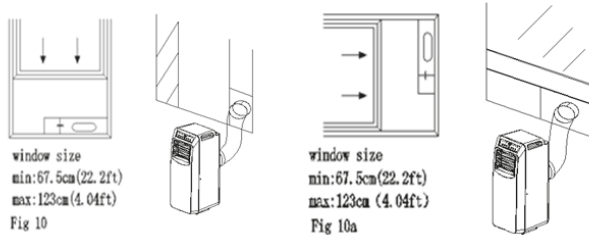

Função de alarme de depósito de água interno cheio

O depósito de água interno no aparelho de ar condicionado possui um interruptor de segurança de nível de água que controla o nível de água. Quando o nível de água atinge uma altura pré-estabelecida, a lâmpada do indicador do depósito de água cheio acende-se. (Se a bomba de água estiver danificada, quando o depósito de água estiver cheio, remova o tampão de borracha na parte inferior da unidade e toda a água será drenada para o exterior.)

MANUTENÇÃO DE LIMPEZA

- Antes de limpar, certifique-se de que desliga a unidade de todas as tomadas de alimentação elétrica.
- Primeiro, limpe a superfície com um detergente neutro e um pano molhado e, em seguida, limpe com um pano seco.
- Não use gasolina nem outros produtos químicos para limpar a unidade.
- Não lave diretamente a unidade.

- Se o aparelho de ar condicionado estiver danificado, contacte o revendedor ou oficina de reparação.

Filtro de ar

- Se o filtro de ar ficar obstruído com pó/sujidade, deverá ser limpo uma vez a cada duas semanas.
- Abra a grelha de entrada de ar e retire o filtro de ar.
- Limpe o filtro de ar com um detergente neutro e água tépida (40 °C) e seque-o à sombra.
- Para voltar a colocar o filtro de ar na grelha de entrada, volte a colocar os componentes na posição em que se encontravam.

RESOLUÇÃO DE PROBLEMAS

Problemas	Causas possíveis	Soluções sugeridas
A unidade não começa a trabalhar quando prime o botão para ligar/desligar	<ul style="list-style-type: none"> • A lâmpada indicadora do depósito de água cheio pisca e o depósito de água está cheio. • A temperatura ambiente é superior à temperatura regulada. (Modo de aquecimento elétrico) • A temperatura ambiente é inferior à temperatura regulada. (Modo de arrefecimento) 	<ul style="list-style-type: none"> • Despeje a água do depósito de água. • Volte a regular a temperatura • Volte a regular a temperatura
A unidade não arrefece o suficiente	<ul style="list-style-type: none"> • As portas ou janelas não estão fechadas. • Existem fontes de calor na sala. • A mangueira de exaustão de ar não está ligada ou está bloqueada. • A regulação da temperatura é demasiado alta. • A entrada de ar está bloqueada. 	<ul style="list-style-type: none"> • Certifique-se de que todas as janelas e portas estão fechadas. • Remova as fontes de calor se for possível. • Instale ou limpe a mangueira de exaustão de ar. • Volte a regular a temperatura. • Limpe a entrada de ar.
Desligamento automático no modo de aquecimento	Proteção de aquecimento, quando a temperatura na saída de ar excede os 70 °C, a unidade desliga-se automaticamente.	Reinicie a unidade a uma temperatura ambiente suficientemente inferior.

Problemas	Causas possíveis	Soluções sugeridas
Ruidoso	<ul style="list-style-type: none"> • O pavimento não está suficientemente nivelado • O som provém do fluxo do refrigerante no interior do aparelho de ar condicionado 	<ul style="list-style-type: none"> • Coloque a unidade numa superfície nivelada se possível. • Isso é normal.
Código E0	O sensor de temperatura ambiente falhou.	Substitua o sensor de temperatura ambiente (a unidade também pode funcionar sem essa substituição.)
CÓDIGO E2/E4	Depósito de água cheio.	Esvazie o depósito de água

O produto ou o equipamento contém gases fluorados que produzem um efeito de estufa.

Número do artigo: AC-5560
 Líquido refrigerante: R410a
 Quantidade em kg: 0,32
 Potencial de aquecimento global: 2088
 Equivalente a CO2 em toneladas: 0,6682

Número do artigo: AC-5562
 Líquido refrigerante: R410a
 Quantidade em kg: 0,43
 Potencial de aquecimento global: 2088
 Equivalente a CO2 em toneladas: 0,8978

GARANTIA

- Este produto possui uma garantia de 24 meses. A garantia apenas é válida se o produto for utilizado de acordo com as instruções e para os fins para que foi concebido. Além disso, o comprovativo original da compra (fatura, talão ou recibo) deve mostrar a data da compra, o nome do comerciante e o código do produto.
- Para obter as condições de garantia detalhadas, consulte o nosso website de serviço: service.tristar.eu



MEIO AMBIENTE

Este aparelho não deve ser depositado no lixo doméstico no fim da sua vida útil, mas deve, sim, ser entregue num ponto central de reciclagem de aparelhos eletrodomésticos e eletrónicos. Este símbolo indicado no aparelho, no manual de instruções e na embalagem chama a sua atenção para a importância desta questão. Os materiais utilizados neste aparelho podem ser reciclados. Ao reciclar aparelhos usados está a contribuir para dar um importante passo para a proteção do nosso meio ambiente. Peça às autoridades locais informações relativas aos pontos de recolha.

APOIO

Podem encontrar todas as informações disponíveis e peças sobressalentes em <http://www.service.tristar.eu>

INSTRUKCJE DOTYCZĄCE BEZPIECZEŃSTWA

- Celem zapewnienia właściwego montażu, użytkowania i konserwacji urządzenia prosimy uważnie zapoznać się treścią niniejszej instrukcji obsługi.
- Urządzenie przeznaczone jest wyłącznie do użytku wewnątrz pomieszczeń.
- Urządzenia nie wolno podłączać do niewłaściwie zamontowanego gniazda elektrycznego
- Urządzenia nie wolno użytkować w następujących warunkach:
 - o W pobliżu źródeł ognia.
 - o W miejscu, gdzie występuje możliwość rozprysku oleju.
 - o W miejscu narażonym na bezpośrednie działanie promieni słonecznych.
 - o W miejscu, gdzie występuje możliwość rozprysku wody.
 - o W pobliżu wanny kąpielowej, prysznica, basenu kąpielowego lub w pralni.
- Do otworów wylotowych powietrza nie wolno wkładać palców ani prętów. Należy dopilnować, by dzieci przestrzec przed wspomnianymi zagrożeniami.
- Podczas transportu i składowania urządzenie należy utrzymywać w pozycji pionowej, co zapewni właściwe działanie sprężarki.
- Przed przystąpieniem do czyszczenia klimatyzatora należy zawsze go wyłączyć oraz wyjąć wtyczkę z gniazda zasilającego.
- Przenosząc klimatyzator w inne miejsce należy zawsze go wyłączyć oraz wyjąć wtyczkę z gniazda zasilającego. Urządzenie należy przenosić powoli.
- Celem niedopuszczenia do pożaru klimatyzatora nie wolno nakrywać żadnym materiałem.
- Gniazdo elektryczne, do którego klimatyzator jest podłączony, musi spełniać wymogi lokalnych przepisów dotyczących zabezpieczeń elektrycznych. W razie konieczności prosimy sprawdzić wymogi wspomnianych przepisów.
- Dzieci należy nadzorować, aby mieć pewność, że nie bawią się urządzeniem.
- Jeśli kabel zasilania jest uszkodzony, musi on zostać wymieniony przez producenta, serwisanta lub inną wykwalifikowaną osobę w celu uniknięcia niebezpieczeństwa.
- Urządzenie może być używane przez dzieci powyżej 8 lat lub przez osoby z ograniczonymi zdolnościami fizycznymi, czuciowymi i umysłowymi, lub brakiem doświadczenia i wiedzy, o ile działają pod nadzorem lub otrzymały instrukcje odnośnie używania urządzenia w bezpieczny sposób i rozumieją związane z tym zagrożenia. Dzieciom nie wolno używać urządzenia do zabawy. Czyszczenie i konserwacja nie mogą być wykonywane przez dzieci bez nadzoru.
- Urządzenie musi być zainstalowane zgodnie z krajowymi przepisami elektrycznymi.
- Uwagi:
 - o W przypadku uszkodzenia któregośkolwiek elementu urządzenia należy zwrócić się o pomoc do sprzedawcy lub wyznaczonego punktu serwisowego;
 - o W przypadku uszkodzenia urządzenia należy

wyłączyć przełącznik powietrza, wyjąć wtyczkę z gniazda zasilającego, po czym skontaktować się



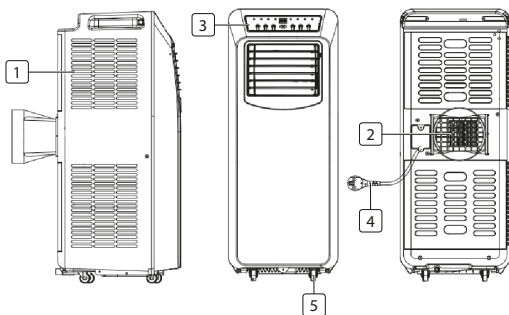

- o Ze sprzedawcą lub wyznaczonym punktem serwisowym;
- o W każdym przypadku kabel zasilający musi być właściwie uziemiony.
- o Celem niedopuszczenia do zagrożeń, w przypadku uszkodzenia kabla zasilającego, urządzenie należy wyłączyć, a wtyczkę wyjąć z gniazda zasilającego. Wymianę kabla zasilającego należy zlecić sprzedawcy lub pracownikom wyznaczonego punktu serwisowego.

OPIS CZĘŚCI

1. Wlot powietrza
2. Wylot powietrza
3. Panel sterowania
4. Kabel zasilający
5. Kółko samonastawne



Akcesoria

Element	Opis
	Elastyczna rura wylotowa
	Złączka rurowa (po stronie okna)
	Złączka rurowa (po stronie klimatyzatora)
	Zestaw okienny
	Pilot zdalnego sterownia

FUNKCJE PANELU STEROWANIA

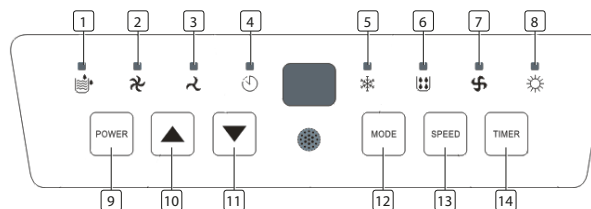

1. Kontrolka Water full
2. Kontrolka wentylacji High
3. Kontrolka wentylacji Low
4. Kontrolka Timer
5. Kontrolka Cool
6. Kontrolka Dehumidifier
7. Kontrolka Fan
8. Kontrolka Heat
9. On/off button
10. Temperature + button
11. Temperature – button
12. Mode button
13. Fan speed adjustment button
14. Timer on/off button

PRZED PIERWSZYM UŻYCIEM

Przed przystąpieniem do działań opisanych w tym rozdziale należy:

- Znaleźć miejsce w pobliżu gniazda zasilającego.
- Zamontować elastyczną rurę wylotową i właściwie ustawić okno.

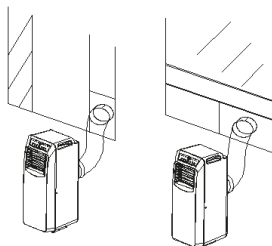

- Wtyczkę kabla zasilającego włożyć do uziemionego gniazda prądu zmiennego 220~240V/50Hz;
- Podłączyć pompę wody wąż spustowy dobrze (tylko dla typu pompy ciepła).

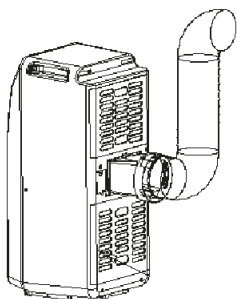

- Nacisnąć przycisk zasilania Wł./Wył., co spowoduje włączenie klimatyzatora.
- Zakres temperatury pracy: 18°C - 35°C
- Sprawdzić prawidłowe zamontowanie rury wylotowej.
- Korzystając z funkcji chłodzenia lub osuszania, pomiędzy kolejnymi naciśnięciami przycisku zasilania należy poczekać co najmniej 3 minuty.
- Nie należy użytkować jednego gniazdka z innymi urządzeniami.

UŻYTKOWANIE

Chłodzenie

- Należy nacisnąć przycisk „Mode”, aż na wyświetlaczu pojawi się ikona „Cool”.
- Naciskając przycisk w górę lub w dół ustawić żądaną temperaturę w pomieszczeniu.
- Naciskając przycisk „Fan Speed” ustawić prędkość nadmuchu powietrza.

Osuszanie

- Nacisnąć przycisk „Mode”, aż kontrolka „Dehumidify” zacznie migać
- Temperatura zostaje ustawiona na wartość 2°C poniżej aktualnej temperatury w pomieszczeniu.
- Prędkość wentylatora zostaje ustawiona na wartość „LOW”.

Operacja ogrzewania (ta funkcja nie jest dostępna dla urządzenia chłodzącego)

- Należy nacisnąć przycisk „Mode”, aż na wyświetlaczu pojawi się ikona „Heat”.
- Naciskając przycisk w górę lub w dół ustawić żądaną temperaturę w pomieszczeniu. (
- Naciskając przycisk „Fan Speed” ustawić prędkość nadmuchu powietrza.

REGULATOR CZASOWY

Ustawienie WŁĄCZENIA regulatora czasowego:

- Gdy klimatyzator jest WYŁĄCZONY, należy nacisnąć przycisk „Timer”, oraz przyciskami regulacji temperatury i czasu ustawić żądany czas włączenia urządzenia.
- Na panelu sterowania pojawi się komunikat „Preset ON Time”.
- Czas włączenia można w dowolnej chwili zmienić w zakresie 0-24 godzin.

Ustawienie WYŁĄCZENIA regulatora czasowego:

- Gdy klimatyzator jest WŁĄCZONY, należy nacisnąć przycisk „Timer”, oraz przyciskami regulacji temperatury i czasu ustawić żądany czas wyłączenia urządzenia.
- Na panelu sterowania pojawi się komunikat „Preset OFF Time”.
- Czas wyłączenia można w dowolnej chwili zmienić w zakresie 0-24 godzin.

Odpiływ pompy wody

Podłączyć wąż spustowy pompy wody do urządzenia przed rozpoczęciem pracy. Gdy poziom wody wewnętrznego zbiornika wody osiągnie określony poziom, uruchomi się pompa wody i nastąpi odprowadzenie kroplin na zewnątrz przez podłączony wąż spustowy. Maksymalny poziom podnoszenia wynosi 3,0m. (Pod tym warunkiem, że otwór spustowy w dnie urządzenia jest zatknięty gumowym korkiem w celu uniknięcia ciągłego odwadniania).

Uwaga: tylko niektóre pompy ciepła posiadają funkcję odprowadzania kroplin.

Ciągły drenaż

- Na dłuższy okres, w którym nie będą Państwo korzystać z urządzenia, gumową zatyczkę otworu drenażowego w dolnej części klimatyzatora należy zdjąć, a do dolnego zacisku podłączyć rurkę drenażową. Cała woda zbierająca się z zbiornika wyleje się na zewnątrz.
- W przypadku uszkodzenia pompy wodnej można zastosować ciągły drenaż, a w takiej sytuacji pompa wodna nie będzie uruchamiana. Urządzenie pracować będzie bez przeszkód.
- W przypadku uszkodzenia pompy wodnej można również zastosować drenaż przerywany. W takiej sytuacji, gdy zapali się kontrolka sygnalizująca napełnienie zbiornika wodą, do dolnego zacisku mocującego należy podłączyć wąż odprowadzający i nim spuścić całą wodę ze zbiornika. Urządzenie pracować będzie bez przeszkód.

Instalacja

- Nie zatykać wylotu powietrza, a wymagana wolna przestrzeń wokół otworu powinna wynosić co najmniej 30cm.
- Nie wolno blokować otworu wylotowego powietrza.

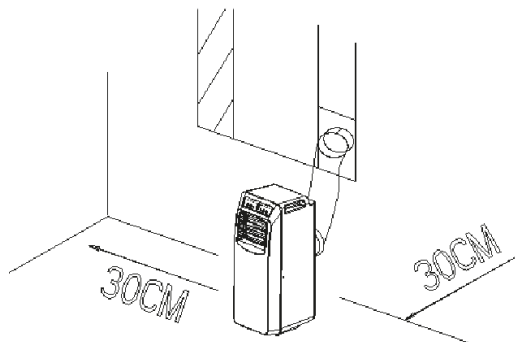

Montaż przewodu wyciągowego

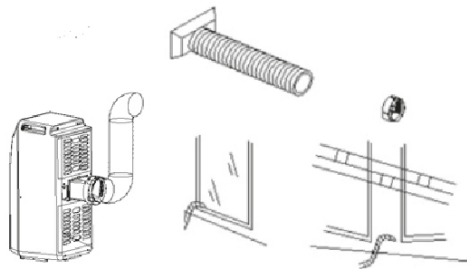

- Końcówki rury wyciągowej należy wkręcić odpowiednio do kwadratowego zacisku montażowego oraz płaskiego zacisku montażowego.
- Kwadratowy zacisk montażowy należy włożyć do otworów znajdujących się na tylnej ścianie klimatyzatora.
- Drugi koniec rury wyciągowej należy ustawić w pobliżu parapetu okiennego.

Montaż zestawu w przesuwym skrzydle okiennym

Zestaw przesuwne skrzydła okiennego można montować zarówno „w poziomie jak” i „w pionie”, nie ma to istotnego wpływu na sam montaż.

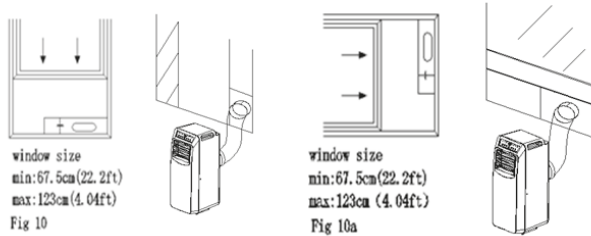

Funkcja alarmu w przypadku napełnienia wewnętrznego zbiornika wody. Wewnętrzny zbiornik wody wyposażony jest z wyłącznik bezpieczeństwa, który steruje poziomem wody. W sytuacji, gdy poziom wody osiąga określoną wysokość, włącza się kontrolka sygnalizująca napełnienie zbiornika. (W przypadku uszkodzenia pompy wodnej, i gdy zbiornik wody jest całkowicie napełniony, należy zdjąć gumową zatyczkę otworu drenażowego w dolnej części klimatyzatora, a woda wyleje się na zewnątrz.)

CZYSZCZENIE I KONSERWACJA

- Przed przystąpieniem do czyszczenia urządzenie należy odłączyć od elektrycznego gniazda zasilającego.
- Obudowę należy czyścić wilgotną ściereczką używając neutralnego detergentu, a następnie przetrzeć suchą ściereczką.
- Do czyszczenia urządzenia nie należy stosować benzyny ani innych związków chemicznych.
- Urządzenia nie wolno polewać wodą.
- W przypadku uszkodzenia klimatyzatora należy skontaktować się ze sprzedawcą lub punktem serwisowym.

Filtr powietrza

- W przypadku zatkania filtra powietrza kurzem, należy go wyczyścić raz na dwa tygodnie.
- Należy stworzyć kratkę wlotu powietrza i wyjąć filtr powietrza.
- Filtr powietrza należy umyć w ciepłej wodzie (40°C) z dodatkiem neutralnego detergentu, po czym pozostawić do wyschnięcia w zacienionym miejscu.
- Po wyschnięciu filtr powietrza należy ponownie nałożyć na kratkę wlotową, po czym zamontować te elementy na swoim miejscu.

ROZWIĄZANIE PROBLEMU

Usterka	Możliwe przyczyny	Sugerowane działania naprawcze
W chwili naciśnięcia przycisku zasilania urządzenie nie włącza się	<ul style="list-style-type: none"> • Kontrolka napełnienia zbiornika miga, zbiornik wody jest pełen. • Temperatura w pomieszczeniu jest wyższa od ustawionej. (Tryb ogrzewania elektrycznego) • Temperatura w pomieszczeniu jest niższa od ustawionej. (Tryb chłodzenia) 	<ul style="list-style-type: none"> • Należy usunąć wodę ze zbiornika. • Należy ponownie ustawić temperaturę • Należy ponownie ustawić temperaturę
Urządzenie nie chłodzi w wystarczającym stopniu	<ul style="list-style-type: none"> • Drzwi lub okna nie są zamknięte. • W pomieszczeniu znajdują się źródła ciepła. • Rura wylotowa nie jest podłączona, lub jest zablokowana. • Temperaturę ustawiono na zbyt wysokim poziomie. • Zablokowany wlot powietrza. 	<ul style="list-style-type: none"> • Należy zamknąć wszystkie okna i drzwi. • W miarę możliwości należy usunąć źródła ciepła • Rurę wylotową należy podłączyć lub wyczyścić. • Należy ponownie ustawić temperaturę • Należy wyczyścić otwór wlotowy powietrza.
Samoczynne wyłączenie urządzenia w trybie ogrzewania	Zabezpieczenie termiczne. W sytuacji, gdy temperatura u wylotu powietrza przekroczy 70°C urządzenie samoczynnie się wyłączy.	Urządzenie należy ponownie uruchomić przy niższej temperaturze w pomieszczeniu.

PL

Usterka	Możliwe przyczyny	Sugerowane działania naprawcze
Hałas	<ul style="list-style-type: none"> Podłoże nie jest równe lub wystarczająco płaskie Odgłos jest wynikiem przepływu czynnika chłodniczego wewnątrz klimatyzatora 	<ul style="list-style-type: none"> Podłoże nie jest równe lub wystarczająco płaskie Odgłos jest wynikiem przepływu czynnika chłodniczego wewnątrz klimatyzatora
Kod E0	Uszkodzenie czujnika temperatury w pomieszczeniu	Należy wymienić czujnik temperatury w pomieszczeniu (urządzenie może również działać bez takiej wymiany.)
Kod E2/E4	Pełny zbiornik wody	Należy opróżnić zbiornik

Produkt lub urządzenie zawiera fluorowane gazy cieplarniane.

Nr art.	AC-5560
Płyn chłodzący:	R410a
Ilość w kg:	0,32
Potencjał tworzenia efektu cieplarnianego:	2088
Równoważnik CO ₂ w tonach:	0,6682
Nr art.	AC-5562
Płyn chłodzący:	R410a
Ilość w kg:	0,43
Potencjał tworzenia efektu cieplarnianego:	2088
Równoważnik CO ₂ w tonach:	0,8978

GWARANCJA

- Ten produkt posiada gwarancję ważną przez okres 24 miesięcy. Gwarancja jest ważna, jeśli produkt jest używany zgodnie z instrukcjami i do celu, dla którego został stworzony. Ponadto należy przedłożyć oryginalny dowód zakupu (faktura lub paragon) zawierający datę zakupu, nazwę sprzedawcy oraz numer katalogowy produktu.
- Szczegółowe warunki gwarancji znajdują się na naszej stronie internetowej: service.tristar.eu



ŚRODOWISKO

Urządzenia nie wolno wyrzucać wraz z odpadami domowymi,  lecz należy je zanieść do centralnego punktu recyklingu domowych urządzeń elektrycznych i elektronicznych. Ten symbol umieszczony na urządzeniu, instrukcjach użytkowania i opakowaniu zwraca uwagę na ważne kwestie. Materiały zastosowane w tym urządzeniu mogą być poddane odzyskowi. Poprzez odzysk zastosowany w urządzeniach gospodarstwa domowego, użytkownik wnosi istotny wkład w ochronę środowiska. Aby uzyskać informacje dotyczące punktów zbiórki, należy skontaktować się z lokalnymi władzami.

POMOC

Wszystkie dostępne informacje i części zamienne można znaleźć na stronie <http://www.service.tristar.eu>

ISTRUZIONI IMPORTANTI PER LA SICUREZZA



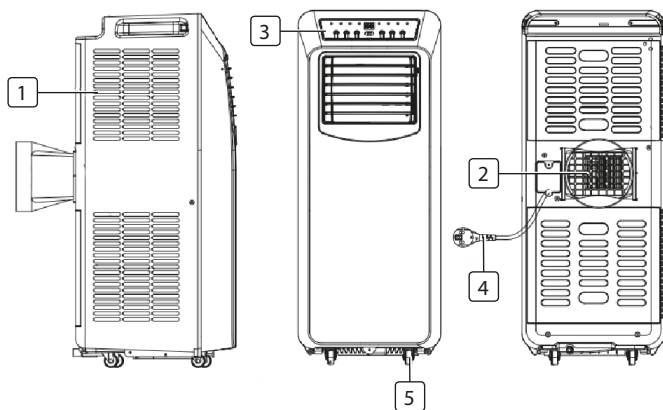

- Leggere attentamente questo manuale d'uso per garantire uso, manutenzione e installazione corretti.
- L'apparecchio è destinato esclusivamente per uso all'interno.
- Non usare l'unità su una presa in riparazione o non installata correttamente
- Non utilizzare l'unità, seguire queste precauzioni:
 - o Vicino a fonti di incendio.
 - o In aree dove ci possono essere schizzi d'olio.
 - o In aree esposte alla luce solare diretta.
 - o In aree dove ci possono essere spruzzi d'acqua.
 - o Vicino a bagni, lavanderie, docce o piscine.
- Non inserire mai le dita, bastoni nell'uscita dell'aria. Prestare particolare attenzione nell'avvertire i bambini di questi pericoli.
- Durante il trasporto e la conservazione, mantenere l'unità rivolta verso l'alto affinché il compressore sia posizionato correttamente.
- Prima di pulire il condizionatore, spegnerlo sempre e scollegarlo dall'alimentazione elettrica.
- Quando si sposta il condizionatore, spegnerlo sempre, scollegare l'alimentazione elettrica e spostarlo delicatamente.
- Non coprire il condizionatore al fine di evitare possibili incendi.
- Tutte le prese del condizionatore devono essere conformi alle normative locali della sicurezza elettrica. Se necessario, verificare tali normative.
- I bambini devono essere sorvegliati per assicurarsi che non giochino con il prodotto.
- Se il cavo di alimentazione è danneggiato, farlo sostituire dal produttore, dall'agente addetto all'assistenza o altro tecnico qualificato per evitare pericoli.
- Questo apparecchio può essere usato da bambini dagli 8 anni in su e da persone con ridotte capacità fisiche, sensoriali o mentali o che manchino di esperienza e di conoscenza, se hanno ricevuto la supervisione o istruzioni riguardo all'uso dell'apparecchio in modo sicuro e comprendono gli eventuali pericoli. I bambini non devono giocare con l'apparecchio. La pulizia e la manutenzione a carico dell'utente non devono essere effettuate da bambini senza supervisione.
- Installare l'apparecchio secondo la normativa locale per i collegamenti elettrici.
- Note:
 - o In caso di danni alle parti, contattare il rivenditore o un centro di riparazione autorizzato;
 - o In caso di danni, spegnere l'interruttore dell'aria, scollegare l'alimentazione elettrica e contattare
 - o Il rivenditore o un centro di assistenza autorizzato;
 - o In ogni caso, il cavo di alimentazione deve essere ben collegato alla messa a terra.
 - o Per evitare eventuali pericoli, se il cavo di alimentazione è danneggiato, spegnere l'interruttore dell'aria e scollegare l'alimentazione elettrica. Deve essere sostituito dal rivenditore o da un centro di assistenza autorizzato.

DESCRIZIONE PARTI

1. Ingresso dell' aria
2. Uscita dell' aria
3. Pannello di comando
4. Cavo di alimentazione
5. Rotelle



Accessori

Parte	Descrizione
	Tubo dell'aria calda
	Raccordo (lato finestra)
	Raccordo (lato condizionatore)
	Kit per finestre
	Telecomando

FUNZIONI DEL PANNELLO DI COMANDO

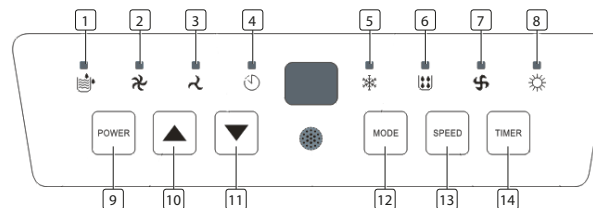

1. indicatore Water full
2. Indicatore ventilazione High
3. Indicatore ventilazione Low
4. Indicatore Timer
5. Indicatore Cool
6. Indicatore Dehumidifier
7. Indicatore Fan
8. Indicatore Heat
9. On/off button
10. Temperature + button
11. Temperature - button
12. Mode button
13. Fan speed adjustment button
14. Timer on/off button

PRIMA DEL PRIMO UTILIZZO

Prima di iniziare le operazioni in questa sezione:

- Trovare un luogo con un'alimentazione elettrica vicina.
- Installare il tubo di scarico e regolare la posizione della finestra correttamente.

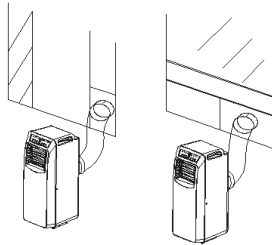

- Inserire il cavo di alimentazione in una presa AC220~240V/50Hz dotata di messa a terra;
- collegare bene il tubo di drenaggio della pompa dell'acqua (solo per il tipo pompa di calore).

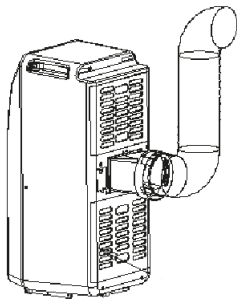

- Premere il tasto ON/OFF per accendere il condizionatore.
- Intervallo della temperatura di esercizio: 18°C - 35°C
- Verificare che il raccordo di scarico sia stato montato correttamente.
- Quando si usano le funzioni su raffreddamento e deumidificazione, mantenere un intervallo di almeno 3 minuti tra ogni power.
- Non condividere la presa con altri apparecchi.

USO

Raffreddamento

- Premere il tasto "Mode" finché non appare l'icona "Cool".
- Premere il tasto "su" o "giù" per selezionare la temperatura ambiente desiderata.
- Premere il tasto "Fan Speed" per selezionare la velocità della ventola.

Deumidificazione

- Premere il tasto "Mode" finché l'indicatore "Dehumidify" lampeggia
- Impostare la temperatura selezionata alla temperatura ambiente attuale meno 2°C.
- Impostare il motore della ventola alla velocità LOW.

Riscaldamento (questa funzione non è disponibile per un'unità di condizionamento singola)

- Premere il tasto "Mode" finché non appare l'icona "Heat".
- Premere il tasto su o giù per selezionare la temperatura ambiente desiderata.
- Premere il tasto "Fan Speed" per selezionare la velocità della ventola.

USO DEL TIMER

Impostazione accensione timer:

- Quando il condizionatore è spento, premere il tasto "Timer" e selezionare l'ora di accensione desiderata utilizzando i tasti d'impostazione della temperatura e dell'ora.
- "Preset ON Time" è visualizzato sul pannello di comando.
- L'accensione può essere regolata in qualsiasi momento tra 0-24 ore.

Impostazione timer spegnimento:

- Quando il condizionatore è acceso, premere il tasto "Timer" e selezionare l'ora di spegnimento desiderata utilizzando i tasti d'impostazione della temperatura e dell'ora.

- "Preset OFF Time" è visualizzato sul pannello dei comandi.
- Lo spegnimento può essere regolato in qualsiasi momento tra 0-24 ore.

Drenaggio della pompa dell'acqua

Collegare il tubo di drenaggio della pompa dell'acqua all'unità prima dell'uso. Quando il livello dell'acqua del serbatoio interno raggiunge un livello predeterminato la pompa dell'acqua si attiva e drena l'acqua condensata all'esterno attraverso il tubo di drenaggio collegato. La quantità massima è 3,0m. (In questa condizione il foro di drenaggio alla base dell'unità deve essere bloccato con il bloccaggio in gomma al fine di evitare il drenaggio continuo.)

Nota: solo alcune pompe di calore hanno la funzione drenaggio.

Drenaggio continuo

- Quando si pensa di non utilizzare l'unità per un lungo periodo, rimuovere il bloccaggio in gomma dal foro di drenaggio alla base dell'unità e collegare un tubo di drenaggio alla clip di fissaggio inferiore. Tutta l'acqua contenuta nel serbatoio sarà scaricata all'esterno.
- Se la pompa dell'acqua è danneggiata è possibile usare il drenaggio continuo; in questa condizione la pompa dell'acqua non viene attivata. L'unità funzionerà bene ugualmente.
- Se la pompa dell'acqua è danneggiata, è anche possibile utilizzare il drenaggio intermittente. In questa condizione, quando la spia water full si accende, collegare un tubo di drenaggio alla clip di fissaggio inferiore, poi tutta l'acqua nel serbatoio sarà drenata all'esterno. L'unità funzionerà bene ugualmente.

Installazione

- Non bloccare le uscite dell'aria ed osservare un'area di rispetto di almeno 30cm.
- Il cablaggio della presa elettrica deve essere conforme ai requisiti locali di sicurezza elettrica.

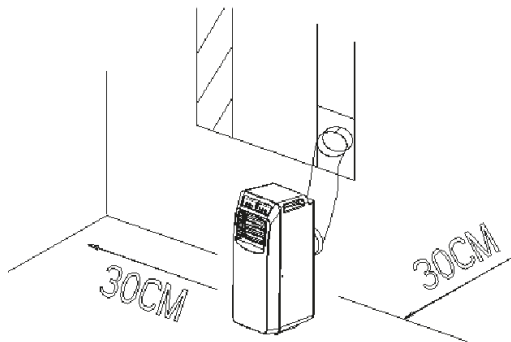

Installazione del tubo di scarico

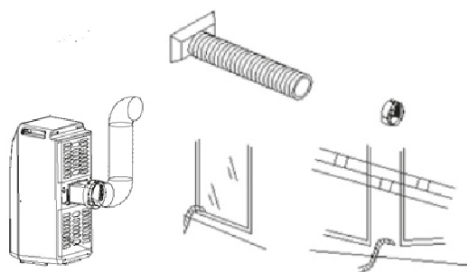

- Ruotare entrambe le estremità del tubo di scarico nella clip di fissaggio quadrata e nella clip di fissaggio piatta.
- Inserire la clip di fissaggio quadrata nelle aperture sulla parte posteriore del condizionatore.
- Posizionare l'altra estremità del tubo di scarico sul davanzale vicino.

Installazione del kit per finestre

La maggior parte dei kit per finestre sono installati in posizione "orizzontale" o "verticale", non c'è molta differenza nel procedimento.

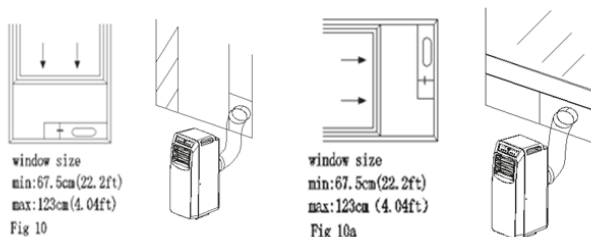

Funzione allarme serbatoio pieno

Il serbatoio interno dell'acqua nel condizionatore è dotato di interruttori di sicurezza per il livello dell'acqua e controlla il livello dell'acqua. Quando il livello dell'acqua raggiunge un determinato livello la spia pieno acqua si accende. (Se la pompa dell'acqua è danneggiata, quando il serbatoio dell'acqua è pieno, rimuovere il bloccaggio in gomma alla base dell'unità e tutta l'acqua scorrerà all'esterno.)

PULIZIA E MANUTENZIONE

- Prima della pulizia, assicurarsi di scollegare l'unità dalla presa elettrica.
- Pulire prima la superficie con un detergente neutro ed un panno umido, quindi asciugare con un panno asciutto.
- Non usare benzina o altre sostanze chimiche per pulire l'unità.
- Non lavare l'unità direttamente.
- Se il condizionatore è danneggiato, contattare il rivenditore o un centro assistenza.

Filtro dell'aria

- Se il filtro dell'aria è intasato di polvere/sporco deve essere pulito ogni due settimane.
- Aprire la griglia dell'ingresso dell'aria ed estrarre il filtro dell'aria.
- Pulire il filtro dell'aria con un detergente neutro in acqua tiepida (40°C) e lasciarlo asciugare all'ombra.
- Inserendo il filtro dell'aria nella griglia, riposizionare le parti com'erano.

RICERCA DEI GUASTI

Problemi	Possibili cause	Remedi consigliati
L'unità non si accende quando si preme il pulsante di accensione/spegnimento	<ul style="list-style-type: none"> • La spia pieno acqua lampeggia e il serbatoio dell'acqua è pieno. • La temperatura ambiente è più alta della temperatura impostata. (Modalità riscaldamento elettrico) • La temperatura ambiente è più bassa della temperatura impostata. (Modalità raffreddamento) 	<ul style="list-style-type: none"> • Eliminare l'acqua dal serbatoio. • Resetare la temperatura • Resetare la temperatura
L'unità non raffredda abbastanza	<ul style="list-style-type: none"> • Le porte o le finestre non sono chiuse. • Ci sono fonti di calore all'interno della stanza. • Il tubo dell'aria non è collegato o è bloccato. • La temperatura è troppo alta. • L'ingresso dell'aria è bloccato. 	<ul style="list-style-type: none"> • Assicurarsi che tutte le finestre e le porte siano chiuse. • Se possibile, rimuovere le fonti di calore • Collegare o pulire il tubo dell'aria. • Resetare la temperatura • Pulire l'ingresso dell'aria.
Spegnimento automatico in modalità riscaldamento	Protezione da surriscaldamento, quando la temperatura all'uscita dell'aria supera i 70°C l'unità si spegne automaticamente.	Riavviare l'unità ad una temperatura ambiente sufficientemente bassa

Problemi	Possibili cause	Rimedi consigliati
Rumoroso	<ul style="list-style-type: none"> • La superficie non è sufficientemente in piano • Il suono proviene dal flusso del refrigerante all'interno del condizionatore 	<ul style="list-style-type: none"> • Se possibile, posizionare l'unità su una superficie uniforme e in piano • E' normale.
Codice E0	Anomalia sensore temperatura ambiente	Sostituire il sensore della temperatura ambiente (l'unità può funzionare anche senza sostituzione.)
Codice E2/E4	Serbatoio pieno	Svuotare il serbatoio

Il prodotto o l'apparecchiatura contengono gas fluorati ad effetto serra.

Art.num. AC-5560
 Refrigerante: R410a
 Quantità in kg: 0,32
 Potenziale di riscaldamento globale: 2088
 Equivalente CO2 in tonnellate: 0,6682

Art.num. AC-5562
 Refrigerante: R410a
 Quantità in kg: 0,43
 Potenziale di riscaldamento globale: 2088
 Equivalente CO2 in tonnellate: 0,8978

GARANZIA

- Questo prodotto è coperto da una garanzia di 24 mesi. La garanzia è valida se l'apparecchio viene utilizzato in conformità alle istruzioni e per lo scopo per il quale è stato realizzato. Inoltre, l'acquisto originale (fattura, ricevuta o scontrino) deve essere presentato con la data di acquisto, il nome del rivenditore e il numero articolo dell'apparecchio.
- Per le condizioni dettagliate della garanzia, fare riferimento al nostro sito di assistenza: service.tristar.eu



AMBIENTE

Questo apparecchio non deve essere gettato tra i rifiuti domestici alla fine del suo ciclo vitale, ma deve essere smaltito in un centro di riciclaggio per apparecchiature domestiche elettriche ed elettroniche. Questo simbolo sull'apparecchio, sul manuale di istruzioni e sulla confezione mettono in evidenza questo problema importante. I materiali usati in questo apparecchio possono essere riciclati. Riciclando gli elettrodomestici usati contribuisce in modo significativo alla protezione dell'ambiente. Contattare le autorità locali per informazioni in merito ai punti di raccolta.

SUPPORTO

È possibile trovare tutte le informazioni e i ricambi disponibili alla pagina web <http://www.service.tristar.eu>

SÄKERHETSINSTRUKTIONER

- Läs denna användarhandbok noggrant för att säkerställa korrekt användning, underhåll och installation.
- Denna utrustning är endast avsedd för användning inomhus.
- Använd inte enheten med ett eluttag som håller på att repareras eller som inte är installerat korrekt
- Följ dessa försiktighetsåtgärder. Använd aldrig enheten i närheten av:
 - o en öppen eld.
 - o ett område där olja kan stänka.\
 - o ett område som är utsatt för direkt solljus.
 - o ett område där vatten kan stänka.
 - o i närheten av badkar, tvättmaskin, dusch eller simbassäng.
- För aldrig in fingrar eller föremål i luftutloppet. Varna speciellt barn för dessa faror.
- Håll enheten upprätt under transport och förvaring, så att kompressorn sitter korrekt.
- Stäng alltid av eller koppla bort strömförsörjningen innan du rengör luftkonditioneraren.
- Stäng alltid av och koppla bort strömförsörjningen innan du flyttar luftkonditioneraren, och flytta den försiktigt.
- Täck inte över luftkonditioneraren, det kan orsaka brand.
- Alla eluttag för luftkonditioneraren måste uppfylla de lokala elsäkerhetskraven. Om nödvändigt, kontrollera att kraven uppfylls.
- Barn ska övervakas så att de inte leker med utrustningen.
- Om nätkabeln är skadad måste den bytas ut av tillverkaren, dess servicerepresentant eller liknande kvalificerade personer, för att undvika risker.
- Utrustningen kan användas av barn från 8 år och uppåt och personer med nedsatt fysisk, sensorisk eller mental förmåga eller brist på erfarenhet och kunskap om de övervakas eller får instruktioner angående användning av utrustningen på ett säkert sätt och förstår riskerna. Barn får inte leka med utrustningen. Rengöring och underhåll ska inte utföras av barn om de inte övervakas.
- Utrustningen ska installeras i enlighet med nationella elinstallationsbestämmelser.
- Noteringar:
 - o Om någon del av utrustningen skadas, kontakta återförsäljaren eller en godkänd reparationsverkstad;
 - o Om skador uppstår, stäng av utrustningen, koppla bort strömförsörjningen och kontakta återförsäljaren eller en godkänd reparationsverkstad;
 - o Strömkabeln måste alltid vara ordentligt jordad.
 - o För att undvika risk för skador, stäng av utrustningen och koppla bort strömförsörjningen om strömkabeln skadas. Den måste ersättas av återförsäljaren eller en godkänd reparationsverkstad.

BESKRIVNING AV DELARNA

1. Luftinlopp
2. Luftutlopp
3. Kontrollpanel
4. Strömkabel
5. Castor

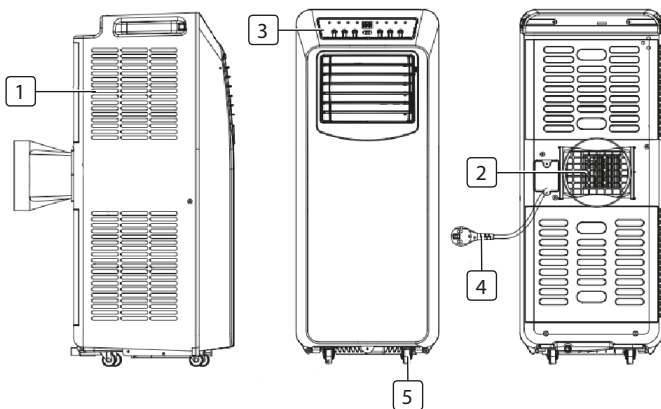

Tillbehör

Del	Beskrivning
	Slang för varmluftsutlopp
	Slanganslutning (fönsterändan)
	Slanganslutning (luftkonditionerarändan)
	Fönsterpaket
	Fjärrkontroll

KONTROLLPANELENS FUNKTION

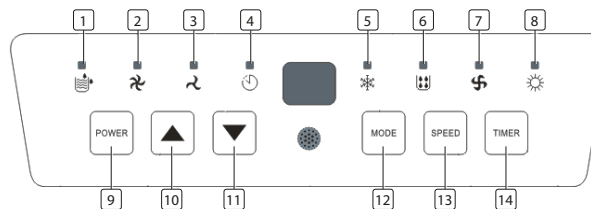

1. Water full-indikator
2. High-luftflödesindikator
3. Low-luftflödesindikator
4. Timer-indikator
5. Cool-indikator
6. Dehumidifier-indikator
7. Fan-indikator
8. Heat-indikator
9. On/off button
10. Temperature + button
11. Temperature - button
12. Mode button
13. Fan speed-justeringsknapp
14. Timer på/av-knapp

FÖRE FÖRSTA ANVÄNDNING

Innan du påbörjar åtgärderna i detta avsnitt:

- Hitta en plats där det finns strömförsörjning i närheten.
- Installera utloppsslangen, och justera fönsterpositionen noggrant.

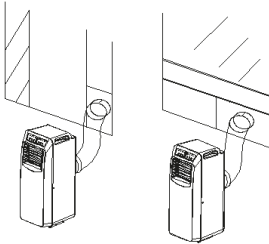

- Sätt i strömkabeln i ett jordat eluttag med 220~240 V/50 Hz AC.
- Anslut vattenpumpens dräneringslang ordentligt (endast för värmepumptypen).

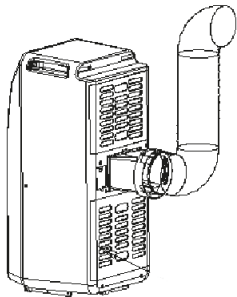

- Tryck på knappen on/off för att slå på luftkonditioneraren.
- Drifttemperaturintervall: 18 °C–35 °C
- Kontrollera att utloppsslangen har monterats korrekt.
- Om du växlar mellan funktionerna för kylning och avfuktning, vänta minst 3 minuter mellan varje gång du trycker på power-knappen.
- Använd inte ett uttag som annan utrustning redan är ansluten till.

ANVÄNDNING

Kylning

- Tryck på "Mode"-knappen tills "Cool"-ikonen visas.
- Tryck på upp- eller nerknappen för att välja önskad temperatur för rummet.
- Tryck på "Fan Speed"-knappen för att välja luft hastigheten.

Avfuktningfunktionen

- Tryck på "Mode"-knappen tills "Dehumidify"-indikatorlampan blinkar
- Ställ in den valda temperaturen på den aktuella rumstemperaturen minus 2 °C.
- Ställ in fläktmotorn på luft hastigheten LOW.

Värmefunktionen (denna funktion är inte tillgänglig för en enhet med endast kylning)

- Tryck på "Mode"-knappen tills "Heat"-ikonen visas.
- Tryck på up eller down-knappen för att välja önskad temperatur för rummet.
- Tryck på "Fan Speed"-knappen för att välja luft hastigheten.

SV

TIMERFUNKTIONEN

Timers inställning PÅ:

- När luftkonditioneraren är avstängd, tryck på knappen "Timer" och välj önskad påslagningstid med inställningsknapparna för temperatur och tid.
- "Preset ON Time" visas på driftpanelen.
- Påslagningstiden kan ställas in på valfri tid inom 0–24 timmar.

Timers inställning AV:

- När luftkonditioneraren är påslagen, tryck på knappen "Timer" och välj önskad avstängningstid med inställningsknapparna för temperatur och tid.

- "Preset OFF Time" visas på driftpanelen.
- Avstängningstiden kan ställas in på valfri tid inom 0–24 timmar.

Vattenpumpstömning

Anslut vattenpumpens dräneringsslang till enheten innan du börjar använda den. När vattennivån i den interna vattenbehållaren når en förinställd nivå aktiveras vattenpumpen och det vatten som ansamlats töms ut genom dräneringsslangen. Den maximala lyfthöjden är 3,0 m. (I detta fall ska dräneringshålet längst ner på enheten blockeras med gummilocket för att förhindra kontinuerlig dränering.)

Notera: endast vissa värmepumpenheter har en dräneringsfunktion.

Kontinuerlig dränering

- Om du inte tänker använda enheten under en längre tid, ta bort gummilocket från dräneringshålet längst ner på enheten, och anslut en dräneringsslang till den undre fästklämman. Allt vatten i vattenbehållaren dräneras ut från enheten.
- Om vattenpumpen är skadad kan kontinuerlig dränering användas, och i denna situation aktiveras inte vattenpumpen. Enheten fungerar då normalt.
- Om vattenpumpen är skadad kan också periodisk dränering användas. I detta fall, anslut en dräneringsslang till den undre fästklämman när indikatorlampan för att vattenbehållaren är full tänds, så töms allt vatten till ut. Enheten fungerar då normalt.

Installation

- Blockera inte luftutloppet, och lämna minst 30 cm fritt utrymme runt om.
- Elledningarna ska följa de lokala elsäkerhetskraven.

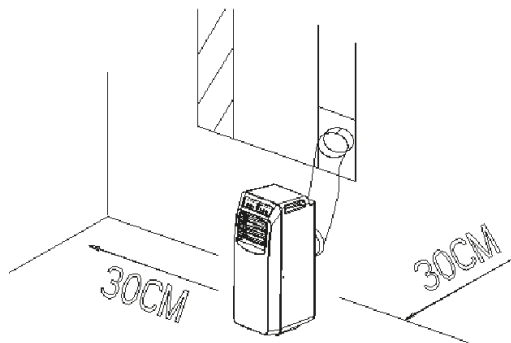

Installation av utloppsslangen

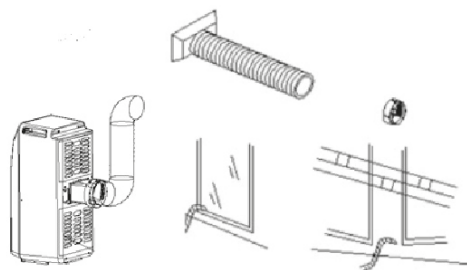

- För in båda ändarna av utloppsslangen i den fyrkantiga fästklämman och den platta fästklämman.
- För in den fyrkantiga fästklämman i öppningarna bak på luftkonditioneraren.
- Dra den andra änden av utloppsslangen till en fönsterkarm i närheten.

Installation av fönsterpaket

Installationen av fönsterpaketet är framförallt "horisontellt" och "vertikalt", själva processen är annars mycket lika.

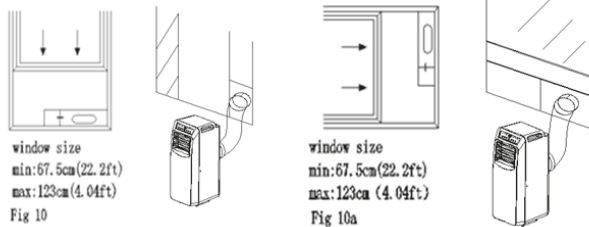

Larmfunktion när den interna vattenbehållaren är full

Den interna vattenbehållaren i luftkonditioneraren har en säkerhetsbrytare för vattennivån, som kontrollerar vattennivån. När vattennivån når en viss höjd tänds indikatorlampan för att vattenbehållaren är full (W.F.). (Om vattenpumpen är skadad, ta bort gummilocket längst ner på enheten när vattenbehållaren är full, så dräneras allt vatten ut från enheten.)

UNDERHÅLLSRENGÖRING

- Innan du rengör enheten, koppla bort den från alla elektriska anslutningar.
- Rengör först höljet med ett neutralt rengöringsmedel och en fuktig trasa, och torka den sedan med en torr trasa.
- Använd inte bensin eller andra kemikalier för att rengöra enheten.
- Spola inte vatten direkt på enheten.
- Om luftkonditioneraren skadas, kontakta återförsäljaren eller en reparationsverkstad.

Luftfilter

- Om luftfiltret sätts igen av smuts/damm, rengör det då varannan vecka.
- Öppna luftinloppets galler och ta bort luftfiltret.
- Rengör luftfiltret med ett neutralt rengöringsmedel i ljummet vatten (40 °C) och låt det torka på en skuggig plats.
- Sätt luftfiltret i inloppsgallret, och sätt tillbaka alla delar på sin plats.

FELSÖKNING

Problem	Möjliga orsaker	Förslag på lösningar
Enheten startar inte när jag trycker på knappen on/off.	<ul style="list-style-type: none"> • Indikatorlampan för att vattenbehållaren är full blinkar, och vattenbehållaren är full. • Rummets temperatur är högre än den inställda temperaturen. (Läget elektrisk uppvärmning) • Rummets temperatur är lägre än den inställda temperaturen. (Kylningsläge) 	<ul style="list-style-type: none"> • Töm ut vattnet från vattenbehållaren. • Återställ temperaturen • Återställ temperaturen
Enheten kylar inte tillräckligt	<ul style="list-style-type: none"> • Dörrar eller fönster är inte stängda. • Det finns en värmekälla i rummet. • Utloppsluftslangen är inte ansluten eller är blockerad. • Temperaturinställningen är för hög. • Luftinloppet är blockerat. 	<ul style="list-style-type: none"> • Se till att alla fönster och dörrar är stängda. • Ta bort alla värmekällor, om det är möjligt • Anslut eller rengör utloppsluftslangen. • Återställ temperaturen • Rengör luftinloppet.
Strömmen stängs av automatiskt i värmeläge	Överhettningsskydd, enheten stängs av automatiskt om temperaturen vid luftutloppet överstiger 70 °C.	Starta om enheten när rummets temperatur är tillräckligt låg.
Buller	<ul style="list-style-type: none"> • Golvet är inte tillräckligt jämnt eller plant. • Ljudet kommer från flödet av kylmedel inne i luftkonditioneraren 	<ul style="list-style-type: none"> • Placera enheten på en jämn, plan yta, om möjligt • Detta är normalt.

Problem	Möjliga orsaker	Förslag på lösningar
E0-kod	Fel på rumstemperatursensorn	Byt ut rumstemperatursensorn (enheten kan även användas utan att sensorn byts ut)
E2/E4-kod	Vattenbehållaren är full	Töm vattenbehållaren

Produkten eller utrustningen innehåller fluoriderad växthusgas.

Art.nr. AC-5560
 Kylmedel: R410a
 Kvantitet i kg: 0,32
 Potential för global uppvärmning: 2088
 CO2-motsvarighet i ton: 0,6682

Art.nr. AC-5562
 Kylmedel: R410a
 Kvantitet i kg: 0,43
 Potential för global uppvärmning: 2088
 CO2-motsvarighet i ton: 0,8978

GARANTI

- Denna produkt har 24 månaders garanti. Din garanti gäller om produkten används i enlighet med instruktionerna och det syfte för vilket den konstruerats. Dessutom måste originalköpehandling (faktura eller kvitto) uppvisas, med inköpsdatum, namnet på återförsäljaren och produktens serienummer.
- För detaljerade garantivillkor, se vår servicewebbplats: service.tristar.eu



OMGIVNING

Denna utrustning får inte kastas i hushållssoporna när den slitits ut, utan måste lämnas in på en återvinningsanläggning för elektrisk och elektronisk hushållsutrustning. Denna symbol på utrustningen, instruktionshandboken och förpackningen informerar dig om denna viktiga fråga. Materialet som använts i denna utrustning kan återvinnas. Genom att återvinna förbrukad hushållsutrustning bidrar du till skyddet av miljön. Kontakta dina lokala myndigheter för information om återvinningsställen.

SUPPORT

Du hittar all tillgänglig information och reservdelar på <http://www.service.tristar.eu>

BEZPEČNOSTNÍ POKYNY



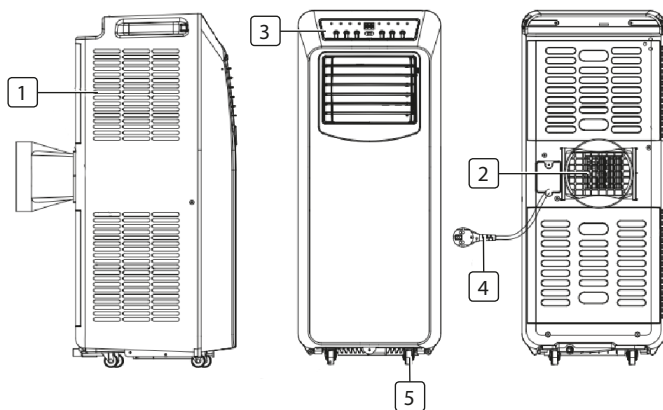

- Přečtěte si laskavě pečlivě tento manuál, aby se zajistilo řádné používání, údržba a instalace.
- Toto zařízení je vhodné pouze pro vnitřní použití.
- Jednotku nepoužívejte u opravované nebo nesprávně instalované zásuvky.
- Nepoužívejte toto zařízení a dbejte na tato bezpečnostní opatření:
 - o V blízkosti zdrojů ohně.
 - o V oblasti, kde může vystříknout olej.
 - o V oblasti vystavené přímému slunci.
 - o V oblasti, kde může vystříknout voda.
 - o V blízkosti vany, prádelny, sprchy nebo plaveckého bazénu.
- Nikdy nestrkejte prsty, tyče do vstupu pro vzduch. Tato nebezpečí zvláště vysvětlete dětem.
- Při dopravě a skladování udržujte jednotku vzpřímenou, aby byl kompresor v řádné pozici.
- Před čištěním klimatizace vždy vypněte a odpojte elektrické napájení.
- Při přesunu klimatizace vždy vypněte a odpojte elektrické napájení a přesouvejte pomalu.
- Aby se zamezilo riziku požáru, nesmí být klimatizace zakryta.
- Všechny zásuvky klimatizace musí splňovat místní požadavky na elektrickou bezpečnost. Pokud je to nutné, zkontrolujte ji z hlediska těchto požadavků.
- Děti by měly být pod dohledem, aby se zajistilo, že si nebudou se zařízením hrát.
- Je-li napájecí šňůra poškozena, musí být vyměněna výrobcem, jeho servisním střediskem nebo podobně kvalifikovanou osobou, aby se předešlo nebezpečí.
- Toto zařízení smějí používat děti starší 8 let a osoby s omezenými tělesnými, smyslovými či mentálními schopnostmi nebo s nedostatkem zkušeností a znalostí, pokud jsou pod dohledem osoby odpovědné za jejich bezpečnost nebo pokud byly o použití tohoto zařízení touto osobou poučeny a uvědomují si možné nebezpečí. Děti si nesmějí se zařízením hrát. Čištění a údržbu nesmí provádět děti bez dozoru.
- Zařízení je nutno instalovat v souladu s vnitrostátními předpisy pro elektroinstalace.
- Poznámky:
 - o Jsou-li jakékoli součásti poškozené, kontaktujte prodejce nebo určený servis.
 - o V případě jakéhokoli poškození laskavě vypněte vzduchový spínač, odpojte elektrické napájení a kontaktujte
 - o Prodejce nebo určený servis.
 - o V každém případě musí být napájecí šňůra pevně uzemněna.
 - o Aby se zamezilo nebezpečí v případě poškození napájecí šňůry, laskavě vypněte vzduchový spínač a odpojte elektrické napájení. Musí ji vyměnit prodejce nebo určený servis.

POPIS SOUČÁSTÍ

1. Přívod vzduchu
2. Odvod vzduchu
3. Ovládací panel
4. Napájecí šňůra
5. Kolečko



Příslušenství

Díl	Popis
	Hadice pro odvod horkého vzduchu
	Konektor hadice (konec u okna)
	Konektor hadice (konec u klimatizace)
	Okenní sada
	Dálkové ovládání

FUNKCE OVLÁDACÍHO PANELU

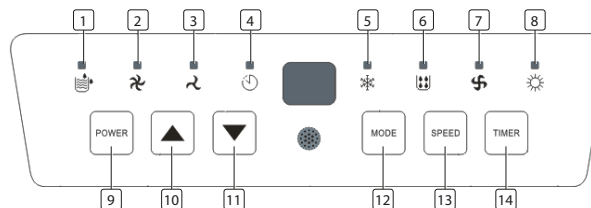

1. Ukazatel Water full
2. Ukazatel silné ventilace High
3. Ukazatel slabí ventilace Low
4. Ukazatel Timer
5. Ukazatel Cool
6. Ukazatel Dehumidifier
7. Ukazatel Fan
8. Ukazatel Heat
9. On/off button
10. Temperature + button
11. Temperature – button
12. Mode button
13. Fan speed adjustment button
14. Timer on/off button

PŘED PRVNÍM POUŽITÍM

Před započítím provozu v této části:

- Najděte místo, kde je blízko elektrické napájení.
- Instalujte odváděcí hadici a dobře upravte okenní pozici.

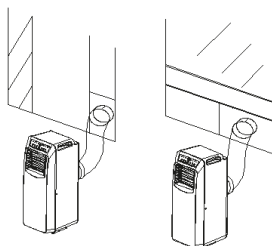

- Zasuňte napájecí šňůru do uzemněné zásuvky AC220~240V/50Hz;
- řádně upevněte vypouštěcí hadici vodního čerpadla (pouze pro model s tepelným čerpadlem).

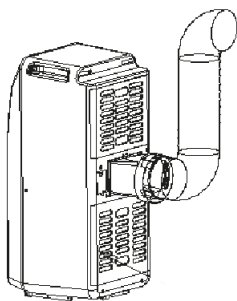

- Stiskem tlačítka zapnuto/vypnuto klimatizaci zapnete.
- Provozní teplotní rozsah: 18°C - 35°C
- Zkontrolujte, že byla odváděcí hadice řádně instalována.
- Při použití funkcí chlazení a odstranění vlhkosti zachovejte mezi každým stiskem interval alespoň 3 minut.
- Nepřipojujte k jedné zásuvce více spotřebičů.

POUŽITÍ

Provoz chlazení

- Stiskněte opakovaně tlačítko „Mode“, dokud se neobjeví ikona „Cool“.
- Tiskněte tlačítko up nebo down pro volbu požadované teploty místnosti.
- Stiskněte opakovaně tlačítko „Fan speed“ pro volbu rychlosti foukání.

Provoz odstranění vlhkosti

- Tiskněte tlačítko „Mode“, dokud nezačne blikat „Dehumidify Indicator Lamp“
- Nastavte zvolenou teplotu na stávající teplotu místnosti minus 2°C.
- Automaticky nastavte motor ventilátoru na výkon „LOW“ (nízký).

Funkce topení (není dostupná u jednotek vybavených pouze funkcí chlazení)

- Stiskněte opakovaně tlačítko „Mode“, dokud se neobjeví ikona „Heat“.
- Tiskněte tlačítko up nebo down pro volbu požadované teploty místnosti.
- Stiskněte opakovaně tlačítko „Fan speed“ pro volbu rychlosti foukání.

PROVOZ ČASOVAČE

Nastavení časovače pro zapnutí:

- Když je klimatizace VYPNUTA, stiskněte tlačítko „Timer“ a zvolte požadovaný čas zapnutí pomocí tlačítek nastavení teploty a času.
- Na ovládacím panelu se zobrazí „Preset ON Time“.
- Rozmezí času zapnutí je 0-24 hodin.

Nastavení časovače pro vypnutí:

- Když je klimatizace zapnuta, stiskněte tlačítko „Timer“ a zvolte požadovaný čas vypnutí pomocí tlačítek nastavení teploty a času.
- Na provozním panelu se zobrazí „Preset OFF Time“.

- Čas VYPNUTÍ lze regulovat kdykoli v době 0-24 hodin.

Vypouštění pomocí vodního čerpadla

Před spuštěním připojte k vodnímu čerpadlu vypouštěcí hadici. Dosáhne-li hladina vody ve vnitřní nádrži určité úrovně, aktivuje se čerpadlo, které vypustí kondenzovanou vodu hadicí ven. Maximální možná délka hadice jsou 3,0 m. (Je-li připojeno čerpadlo, utěsněte odtokový otvor ve spodní části jednotky gumovou zátkou, čímž zabráníte průběžnému odtoku.)

Poznámka: funkce vypouštění jsou vybavena pouze některá tepelná čerpadla.

Kontinuální vypouštění

- Pokud plánujete, že nebudete tuto jednotku dlouho používat, odstraňte gumovou zátku z výpustného otvoru ve spodní části jednotky a připojte výpustnou hadici ke spodní upevňovací sponě. Veškerá voda ve vodní nádrži vyteče ven.
- Je-li poškozeno vodní čerpadlo, lze využít kontinuální vypouštění a v takovém případě se vodní čerpadlo neaktivuje. Jednotka tak také může dobře fungovat.
- Je-li poškozeno vodní čerpadlo, lze využít také střídavé vypouštění. Pokud se za této podmínky rozsvítí indikátor úplného naplnění vodou, připojte laskavě výpustnou hadici ke spodní upevňovací sponě. Veškerá voda v nádrži na vodu pak vyteče ven. Jednotka tak také může dobře fungovat.

Montáž

- Neblokujte výstup vzduchu, požadovaný volný prostor okolo jednotky by měl být nejméně ve vzdálenosti 30 cm.
- Zapojení zásuvky by mělo odpovídat místním bezpečnostním požadavkům na elektroinstalace.

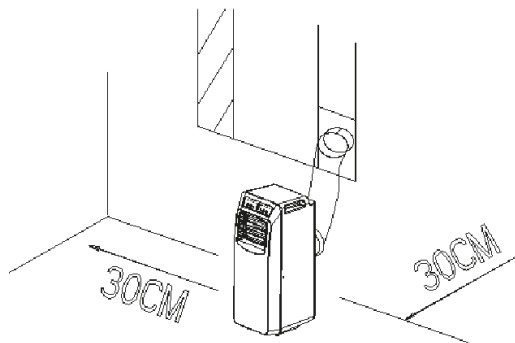

Instalace odváděcí hadice

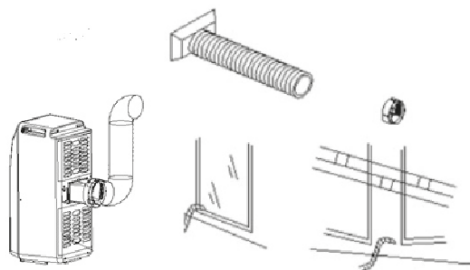

- Stočte oba konce odváděcí hadice do čtvercové upevňovací spony a ploché upevňovací spony.
- Vložte čtvercovou upevňovací sponu do otvorů v zadní části klimatizace.
- Umístěte druhý konec odváděcí hadice vedle okenního parapetu.

Instalace sestavy okenního posuvníku

Instalace sestavy okenního posuvníku je převážně „horizontální“ a „vertikální“. V samotném procesu není velkého rozdílu.

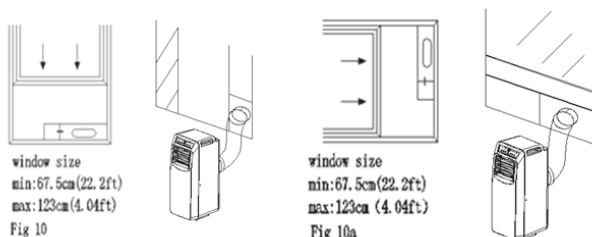

Funkce upozornění na úplné naplnění vnitřní vodní nádrže

Vnitřní vodní nádrž v klimatizaci má jeden bezpečnostní spínač hladiny vody, který ovládá vodní hladinu. Jakmile hladina vody dosáhne předpokládanou výšku, rozsvítí se světlo indikátoru úplného naplnění vodou. (Pokud je vodní čerpadlo poškozeno, když je nádrž plná, odstraňte laskavě gumovou zátku ve spodní části jednotky a veškerá voda vyteče ven.)

ÚDRŽBA ČIŠTĚNÍM

- Před čištěním nezapomeňte odpojit jednotku od každého výstupu elektrického napájení.
- Nejdříve vyčistěte povrch neutrálním čisticím prostředkem a vlhkým hadříkem a poté otřete suchým hadříkem.
- Pro čištění jednotky nepoužívejte benzín, ani jiné chemikálie.
- Jednotku přímo nemýjte.
- Jeli klimatizace poškozena, kontaktujte laskavě prodejce nebo servis.

Vzduchový filtr

- Pokud se vzduchový filtr ucpe prachem/nečistotou, měl by být vyčištěn jednou za dva týdny.
- Otevřete mřížku vstupu vzduchu a vyjměte vzduchový filtr.
- Vyčistěte vzduchový filtr neutrálním čisticím prostředkem za vlažné teploty (40° C) a nechte uschnout ve stínu.
- Při vkládání vzduchového filtru do vstupní mřížky vraťte díly na místo tak, jak byly.

ODSTRAŇOVÁNÍ PROBLÉMŮ

Problémy	Možné příčiny	Navrhovaná řešení
Po stisknutí tlačítka on/off se jednotka nespustí	<ul style="list-style-type: none"> • Indikátor úplného naplnění vodou bliká a nádrž na vodu je plná. • Teplota místnosti je vyšší než nastavení teploty. (Režim elektrického vytápění) • Teplota místnosti je nižší než nastavení teploty. (Režim chlazení) 	<ul style="list-style-type: none"> • Vylijte vodu z nádrže na vodu. • Proveďte nové nastavení teploty • Proveďte nové nastavení teploty
Jednotka nedostatečně chladí	<ul style="list-style-type: none"> • Dveře nebo okna nejsou zavřená. • V místnosti jsou zdroje tepla. • Odváděcí hadice vzduchu není připojena nebo je ucpaná. • Nastavení teploty je příliš vysoké. • Vstup vzduchu je ucpáný. 	<ul style="list-style-type: none"> • Zajistěte, aby byly všechny dveře a okna zavřená. • Pokud je to možné, odstraňte zdroj tepla. • Připojte nebo vyčistěte odváděcí hadici vzduchu. • Proveďte nové nastavení teploty • Vyčistěte vstup vzduchu.
Automatické vypnutí v režimu vytápění	Ochrana vytápění jednotku automaticky vypne, jakmile teplota na výstupu vzduchu překročí 70 °C.	Jednotku znovu zapněte při dostatečně nízké teplotě.
Hluk	<ul style="list-style-type: none"> • Země není rovná nebo dostatečně plochá. • Uvnitř klimatizace jsou slyšet zvuky vycházející z průtoků chladicí kapaliny. 	<ul style="list-style-type: none"> • Pokud je to možné, umístěte jednotku na dostatečně plochou a rovnou zem. • To je normální.

Problémy	Možné příčiny	Navrhovaná řešení
Kód E0	Chyba snímače pokojové teploty	Vyměňte snímač pokojové teploty (jednotka může fungovat i bez výměny).
Kód E2/E4	Nádržka na vodu je plná	Vyprázdněte prosím nádržku na vodu

Výrobek nebo zařízení obsahuje fluorované skleníkové plyny.

Č. výrobku AC-5560
 Chladicí kapalina: R410a
 Množství v kg: 0,32
 Potenciál globálního oteplování: 2088
 Ekvivalent CO2 v tunách: 0,6682

Č. výrobku AC-5562
 Chladicí kapalina: R410a
 Množství v kg: 0,43
 Potenciál globálního oteplování: 2088
 Ekvivalent CO2 v tunách: 0,8978

ZÁRUKA

- Na tento spotřebič se vztahuje záruka 24 měsíců. Záruka je platná, pokud je spotřebič používán v souladu s návodem a k účelu, ke kterému je určen. Pro uplatnění záruky je rovněž třeba předložit originální doklad o nákupu (fakturu, paragon nebo stvrzenku) s datem nákupu, názvem prodejce a výrobním číslem spotřebiče.
- Podrobné záruční podmínky naleznete na našich servisních stránkách: service.tristar.eu



ŽIVOTNÍ PROSTŘEDÍ

Tento spotřebič by se po ukončení životnosti neměl vyhazovat do domovního odpadu, ale je třeba jej dopravit na centrální sběrné místo k recyklaci elektroniky a domácích elektrických spotřebičů. Tento symbol na spotřebiči, v návodu k obsluze a na obalovém materiálu vás na tento důležitý pokyn upozorňuje. Materiály použité na výrobu toto spotřebiče lze recyklovat. Recyklací použitých domácích spotřebičů významnou měrou přispíváte k ochraně životního prostředí. Informace o sběrném místě získáte na místním obecním úřadě.

PODPORA

Všechny dostupné informace a náhradní díly naleznete na <http://www.service.tristar.eu>

BEZPEČNOSTNÉ POKYNY



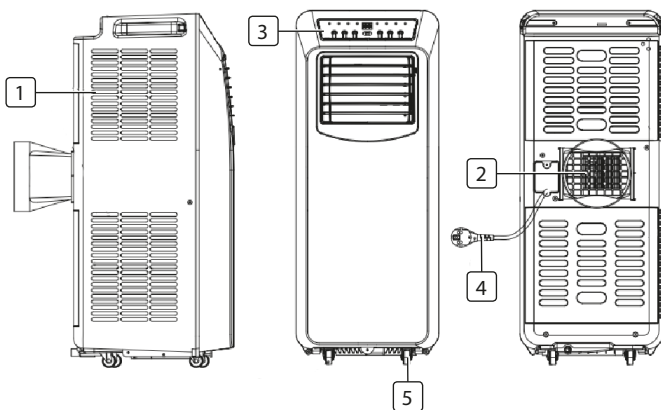

- Prosím, prečítajte si starostlivo tento užívateľský manuál, aby sa zabezpečilo správne používanie, údržba a inštalácia
 - Zariadenie je určené len pre používanie v interiéri.
 - Jednotku nepoužívajte so zásuvkou, ktorá sa opravuje, alebo nie je správne nainštalovaná
 - Jednotku nepoužívajte, nasledujte tieto predbežné opatrenia:
 - o V blízkosti zdroja ohňa.
 - o V oblasti, kde je pravdepodobnosť striekania oleja.
 - o V oblasti, ktorá je vystavená priamemu slnečnému svetlu.
 - o V oblasti, kde je pravdepodobnosť striekania vody.
 - o V blízkosti kúpeľne, práčovne a sprchy alebo bazéna.
 - Nikdy nekladajte prsty ani tyče do výstupu vzduchu. Venujte špeciálnu starostlivosť tomu, aby ste upozornili deti na tieto nebezpečenstvá.
 - Jednotku udržiavajte počas prepravy a skladovania smerom hore, aby bol správne umiestnený kompresor.
 - Pred čistením klimatizácie vždy vypnite alebo odpojte zdroj napájania.
 - Pri presume klimatizácie vždy vypnite a odpojte zdroj napájania a presúvajte ju pomaly.
 - Aby sa zamedzilo možnosti požiaru, jednotka nemá byť zakrytá.
 - Všetky zásuvky klimatizácie musia byť v súlade s miestnymi požiadavkami na elektrickú bezpečnosť.
- Ak je to potrebné, prosím, tieto požiadavky, prosím, skontrolujte.
- Deti by mali byť pod dozorom, aby sa zabezpečilo, že sa so zariadením nehrajú.
 - Ak je napájací kábel poškodený, musí ho vymeniť výrobca, jeho servisný technik alebo podobne kvalifikované osoby, aby sa zabránilo riziku.
 - Toto zariadenie môžu používať deti vo veku 8 rokov alebo staršie a osoby so zníženými fyzickými, vnemovými alebo duševnými schopnosťami alebo s nedostatkom skúseností a vedomostí, ak sú pod dozorom alebo ak im bolo poskytnuté zaškolenie týkajúce sa používania zariadenia bezpečným spôsobom a ak chápu riziká, ktoré to zahŕňa. Deti sa so zariadením nemajú hrať. Čistenie a údržbu nemajú vykonávať deti bez dozoru.
 - Zariadenie sa má nainštalovať v súlade s národnými nariadeniami rozvodu káblov.
 - Poznámky:
 - o Ak sú niektoré časti poškodené, prosím, kontaktujte predajcu alebo autorizovaný servis;
 - o V prípade akejkoľvek škody, prosím, vypnite vzduchový spínač, odpojte zdroj napájania a kontaktujte
 - o Predajcu alebo autorizovaný servis;
 - o V každom prípade má byť napájací kábel pevne uzemnený.
 - o Aby sa zamedzilo možnosti nebezpečenstva, ak je napájací kábel poškodený, prosím, vypnite vzduchový spínač a odpojte zdroj napájania. Musí ho vymeniť predajca alebo autorizovaný servis.

POPIS ČASTÍ

1. Prívod vzduchu
2. Vývod vzduchu
3. Ovládací panel
4. Napájací kábel
5. Koliesko



Príslušenstvo

Časť	Popis
	Hadica vývodu horúceho vzduchu
	Konektor hadice (koniec okna)
	Konektor hadice (koniec klimatizácie)
	Sada pre okno
	Diaľkový ovládač

FUNKCIE OVLÁDACIEHO PANELU

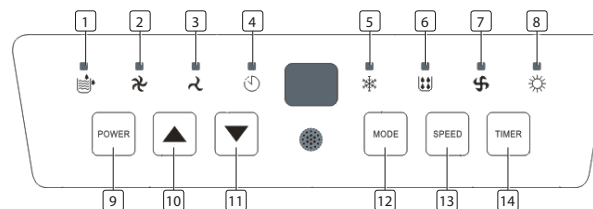

1. Water full indikátor
2. High indikátor vetrania
3. Low indikátor vetrania
4. Timer indikátor
5. Cool indikátor
6. Dehumidifier indikátor
7. Fan indikátor
8. Heat indikátor
9. On/off button
10. Temperature + button
11. Temperature - button
12. Mode button
13. Fan speed adjustment button
14. Timer on/off button

PRED PRVÝM POUŽITÍM

Pred spustením operácií v tejto časti:

- Nájdite miesto, kde je v blízkosti zdroj napájania.
- Nainštalujte hadicu vývodu, a dobre nastavte polohu okna.

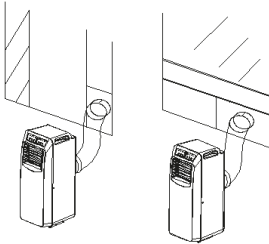

- Napájací kábel vložte do uzemnenej zásuvky AC220~240V/50Hz;
- Pripojte dobre hadicu odvodu vody vodného čerpadla (len pre typ tepelného čerpadla).

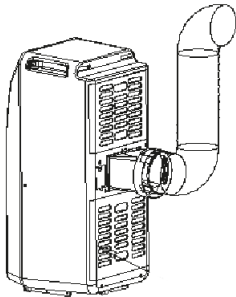

- Stlačte tlačidlo Zapnúť/vypnúť pre zapnutie klimatizácie.
- Rozsah prevádzkovej teploty: 18°C - 35°C
- Skontrolujte, či je hadica vývodu správne namontovaná.
- Pri používaní funkcií chladenia a odvlhčovania zachovávajte medzi každým zapnutím interval aspoň 3 minút.
- Nezdieľajte jednu zásuvku s inými zariadeniami.

POUŽITIE

Prevádzka chladenia

- Stláčajte tlačidlo "Mode", pokiaľ sa neobjaví ikona "Cool".
- Stlačte tlačidlo hore alebo dolu pre zvolenie želanej teploty v miestnosti.
- Stlačte tlačidlo "Fan Speed" pre zvolenie rýchlosti vetra.

Prevádzka odvlhčovania

- Stláčajte tlačidlo "Mode", kým začne blikať, „Indikačné svetlo Dehumidify“
- Nastavte zvolenú teplotu na súčasnú teplotu v miestnosti mínus 2°C.
- Nastavte motor ventilátora na LOW rýchlosť prúdenia vzduchu.

Prevádzka ohrievania (táto funkcia nie je dostupná pre jednotku len s chladením)

- Stláčajte tlačidlo "Mode", pokiaľ sa neobjaví ikona "Heat".
- Stlačte tlačidlo up alebo down pre zvolenie želanej teploty v miestnosti.
- Stlačte tlačidlo "Fan Speed" pre zvolenie prúdenia vzduchu.

PREVÁDZKA ČASOVAČA

Nastavenie ZAPNUTIA časovača:

- Keď je klimatizácia VYPNUTÁ, stlačte tlačidlo "Timer" a zvolte želaný čas ZAPNUTIA prostredníctvom tlačidiel nastavenia teploty a času.
- "Preset ON Time" sa zobrazí na ovládacom paneli.
- Čas ZAPNUTIA sa dá regulovať kedykoľvek v rozmedzí 0-24 hodín.

Nastavenie VYPNUTIA časovača:

- Keď je klimatizácia ZAPNUTÁ, stlačte tlačidlo "Timer" a zvolte želaný čas VYPNUTIA prostredníctvom tlačidiel nastavenia teploty a času.
- "Preset OFF Time" sa zobrazí na ovládacom paneli.
- Čas VYPNUTIA sa dá regulovať kedykoľvek v rozmedzí 0-24 hodín.

Vypustenie vodného čerpadla

Pred prevádzkovaním pripojte k jednotke vypúšťaciu hadicu vodného čerpadla. Keď hladina vody vo vnútornej nádrži na vodu dosiahne vopred určenú úroveň, vodné čerpadlo sa aktivuje a vypustí kondenzovanú vodu von cez pripojenú vypúšťaciu hadicu. Maximálny čas zdvih prietoku je 3,0 m. (Pod touto podmienkou by sa vypúšťací otvor na spodku jednotky mal zablokovat' s gumenou zátkou, aby sa zamedzilo súvislému vypúšťaniu.)

Poznámka: funkciu vypúšťania majú len niektoré jednotky termálneho čerpadla.

Súvislé vypúšťanie

- Keď plánujete nechať túto jednotku počas dlhšej doby bez použitia, prosím, odstráňte gumenú zátku z vypúšťacieho otvoru na spodku jednotky a pripojte vypúšťaciu hadicu k dolnej upevňovacej svorke. Všetka voda z nádrže na vodu sa vypustí von.
- Ak je vodné čerpadlo poškodené, môže sa použiť súvislé vypúšťanie, a za týchto podmienok sa vodné čerpadlo neaktivuje. Jednotka môže tiež dobre fungovať.
- Ak je vodné čerpadlo poškodené, môže sa tiež použiť prerušované vypúšťanie. Za týchto podmienok sa rozsvieti indikačné svetlo plného stavu vody, prosím, pripojte vypúšťaciu hadicu k dolnej upevňovacej svorke, potom sa všetka voda v nádrži na vodu vypustí vonku. Jednotka tiež môže fungovať dobre.

Inštalácia

- Nezablokujte vývod vzduchu, a požadovaná vzdialenosť okolo neho by mala byť aspoň 30cm.
- Rozvod káblov zásuvky by mal byť v súlade s miestnymi požiadavkami na elektrickú bezpečnosť.

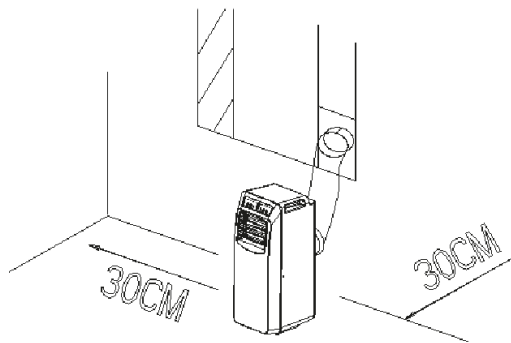

Inštalácia hadice vývodu vzduchu

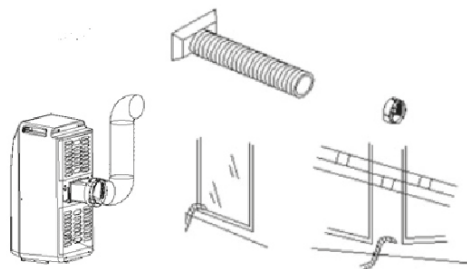

- Zohnite obidva konce hadice vývodu do štvorcovej upevňovacej svorky a rovnej upevňovacej svorky.
- Vložte štvorcovú upevňovaciu svorku do otvorov na zadnej strane klimatizácie.
- Položte druhý koniec hadice vývodu do rímsy blízkeho okna.

Inštalácia sady pre posuvné okno

Spôsob inštalácie sady pre posuvné okno je prevažne „horizontálny“ a „vertikálny“, V skutočnom postupe nie je veľký rozdiel.

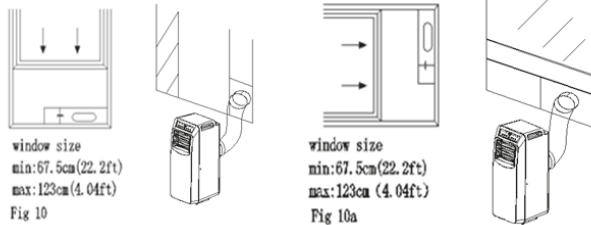

Funkcia alarmu plnej vnútornej nádrže na vodu

Vnútorná nádrž na vodu v klimatizácii má jeden bezpečnostný spínač úrovne vody, kontroluje hladinu vody. Keď hladina vody dosiahne predpokladanú výšku, rozsvieti sa indikačné svetlo plnej úrovne vody. (Ak je vodné čerpadlo poškodené, keď je úroveň vody plná, prosím, odstráňte gumenú zátku na spodku jednotky a všetka voda sa vypustí von.)

ČISTENIE A ÚDRŽBA

- Pred čistením zabezpečte, aby bola jednotka odpojená od akejkoľvek elektrickej zásuvky.
- Najprv vyčistite povrch s neutrálnym čistiacim prostriedkom a s mokrou handričkou, a utrite ho so suchou handričkou.
- Na čistenie jednotky nepoužívajte benzín ani iné chemikálie.
- Jednotku neumývajte priamo.
- Ak je klimatizácia poškodená, prosím, kontaktujte predajcu alebo servis.

Vzduchový filter

- Ak sa vzduchový filter upcháva s prachom/nečistotami, mal by sa čistiť raz za dva týždne.
- Otvorte mriežku prívodu vzduchu a vyberte vzduchový filter.
- Vzduchový filter vyčistite s neutrálnym čistiacim prostriedkom s vlažnou vodou (40°C) a vysušte ho v tieni.
- Vložte vzduchový filter do mriežky prívodu, umiestnite komponenty tak, ako boli.

RIEŠENIE PROBLÉMOV

Problémy	Možné príčiny	Navrhované riešenia
Jednotka sa pri stlačení tlačidla zapnúť/vypnúť nespustí	<ul style="list-style-type: none"> • Indikačné svetlo plného stavu vody bliká, a nádrž na vodu je plná. • Teplota v miestnosti je vyššia ako nastavená teplota. (režim elektrického ohrevania) • Teplota v miestnosti je nižšia ako nastavená teplota. (Režim chladenia) 	<ul style="list-style-type: none"> • Vylejte vodu z nádrže na vodu. • Znovu nastavte teplotu • Znovu nastavte teplotu
Jednotka dostatočne nechladí	<ul style="list-style-type: none"> • Dvere alebo okná nie sú zatvorené. • Vo vnútri miestnosti sú tepelné zdroje. • Hadica vývodu vzduchu nie je pripojená, alebo je zablokovaná. • Nastavenie teploty je príliš vysoké. • Prívod vzduchu je zablokovaný. 	<ul style="list-style-type: none"> • Zabezpečte, aby boli okná a dvere zatvorené. • Odstráňte tepelné zdroje, ak je to možné • Pripojte alebo vyčistite hadicu vývodu vzduchu. • Znovu nastavte teplotu • Vyčistite prívod vzduchu.
Automatické Vypnutie v režime ohrevania	Ochrana ohrevania, keď teplota na vývode vzduchu prekročí 70°C, jednotka sa automaticky vypne.	Jednotku reštartujte pri dostatočne nízkej teplote miestnosti.

Problémy	Možné príčiny	Navrhované riešenia
Hlučná	<ul style="list-style-type: none"> Zem nie je rovná alebo dostatočne plochá Zvuk pochádza z prietoku chladiva vo vnútri klimatizácie 	<ul style="list-style-type: none"> Jednotku umiestnite na plochý, rovný povrch, ak je to možné Je to normálne.
E0 kód	Senzor teploty v miestnosti zlyhal	Vymeňte senzor teploty v miestnosti (jednotka môže fungovať aj bez náhrady.)
E2/E4 kód	Nádrž na vodu je plná	Prosím, vyprázdňte nádrž

Výrobok alebo zariadenie obsahuje fluoridový skleníkový plyn.

Č. art. AC-5560
 Chladivo R410a
 Množstvo v kg: 0,32
 Potenciál globálneho otepľovania: 2088
 Ekvivalent CO2 v tonách: 0,6682

Č. art. AC-5562
 Chladivo: R410a
 Množstvo v kg: 0,43
 Potenciál globálneho otepľovania: 2088
 Ekvivalent CO2 v tonách: 0,8978

ZÁRUKA

- Tento výrobok má udelenú záruku 24 mesiacov. Vaša záruka je platná, ak sa výrobok používa v súlade s pokynmi a na účel, na ktorý bol vytvorený. Okrem toho sa má predložiť pôvodný doklad o zakúpení (faktúra, účtenka alebo účet) s dátumom kúpy, názvom predajcu a číslom položky výrobku.
- Pre podrobné podmienky záruky si, prosím, pozrite našu servisnú webovú stránku: service.tristar.eu



ŽIVOTNÉ PROSTREDIE

Toto zariadenie by sa na konci jeho životnosti nemalo vyhadzovať s domovým odpadom, ale musí sa odovzdať na centrálnom mieste pre recykláciu elektrických a elektronických domácich spotrebičov. Tento symbol na zariadení, manuál s pokynmi a balenie smeruje vašu pozornosť na túto dôležitú záležitosť. Materiály použité v tomto zariadení sa dajú recyklovať. Prostredníctvom recyklácie použitých domácich spotrebičov prispievate dôležitou mierou k ochrane nášho životného prostredia. Požiadajte miestne úrady o informácie ohľadom miesta opätovného zberu.

PODPORA

Všetky dostupné informácie a náhradné diely môžete nájsť na <http://www.service.tristar.eu>

VARNOSTNA NAVODILA



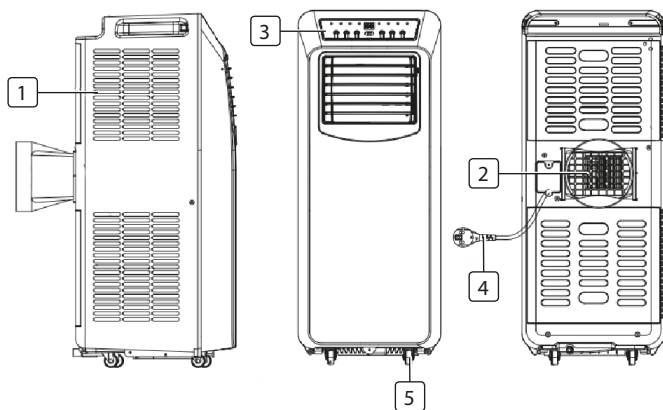

- Pozorno preberite navodila za uporabo, da zagotovite pravilno uporabo, vzdrževanje in namestitev.
- Naprava je namenjena samo za notranjo uporabo.
- Enote ne priklopljajte na vtičnico, ki jo popravljajo ali ni nameščena pravilno
- Ne uporabljajte enote, upoštevajte naslednje previdnostne ukrepe:
 - o V bližini ognja.
 - o V prostoru, kjer je nevarnost pljuskanja olja.
 - o V prostoru, ki je izpostavljen neposredni sončni svetlobi.
 - o V prostoru, kjer je nevarnost pljuskanja vode.
 - o V bližini kopalne kadi, pralnice, tuša ali bazena.
- Nikoli ne vstavljanje prstov oziroma palic v izstopne odprtine za zrak. Poskrbite, da o tem opozorite otroke.
- Med prevozom in skladiščenjem mora biti enota pokonci, da je s tem kompresor v pravilnem položaju.
- Pred čiščenjem klimatske naprave, vedno izklopite oziroma odklopite vir električnega napajanja.
- Med premikom klimatske naprave, vedno izklopite in odklopite vir električnega napajanja, napravo pa premikajte počasi.
- Da preprečite nevarno požara, ne prekrivajte klimatske naprave.
- Vse odprtine klimatske naprave morajo biti v skladu z lokalnimi električnimi varnostnimi zahtevami. Če je potrebno, preverite zahteve.
- Otroci morajo biti pod nadzorom, da s tem preprečite igranje z napravo.
- Če je napajalni kabel poškodovan, ga mora zamenjati proizvajalec, serviser oziroma podobno usposobljene osebe, da s tem preprečite nevarnost.
- To napravo lahko uporabljajo otroci od 8. leta dalje in osebe z zmanjšanimi fizičnimi, senzoričnimi ali mentalnimi sposobnostmi, ali s pomanjkanjem izkušenj in znanja, če so pod nadzorom ali so prejele navodila v zvezi z varno uporabo naprave in so razumele nevarnosti, ki iz tega izhajajo. Otroci se ne smejo igrati z napravo. Čiščenje in uporabniško vzdrževanje ne smejo izvajati otroci, ki niso pod nadzorom.
- Naprava mora biti nameščena v skladu z nacionalnimi predpisi za ožičenje.
- Opomba:
 - o če so kateri koli deli poškodovani, se obrnite na prodajalca ali pooblaščen servis;
 - o v primeru poškodb izklopite stikalo za zrak, odklopite električno napajanje in se obrnite na prodajalca ali pooblaščen servis;
 - o v vseh primerih mora biti napajalni kabel ustrezno ozemljen.
 - o Da se izognete možnim nevarnostim, v primeru, da je napajalni kabel poškodovan, izklopite stikalo za zrak in odklopite električno napajanje. Zamenjati ga mora prodajalec ali pooblaščen servis;

OPIS DELOV

1. Vhod za zrak
2. Izstopna odprtina za zrak
3. Nadzorna plošča
4. Napajalni kabel
5. Nosilec



Dodatna oprema

Del naprave	Opis
	Cev za izpust vročega zraka
	Priključek za cev (za okno)
	Priključek za cev (za klimatsko napravo)
	Komplet za okno
	Daljinski krnilnik

UPRAVLJANJE NADZORNE PLOŠČE

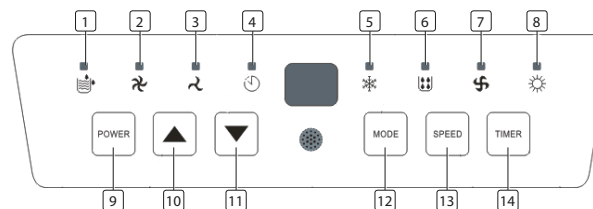

1. Indikator Water full
2. Indikator High prezračevanje
3. Indikator Low prezračevanje
4. Indikator Timer
5. Indikator Cool
6. Indikator Dehumidifier
7. Indikator Fan
8. Indikator Heat
9. On/off button
10. Temperature + button
11. Temperature - button
12. Mode button
13. Fan speed adjustment button
14. Timer on/off button

PRED PRVO UPORABO

Pred zagonskimi postopki v tem poglavju:

- Najdite kraj v bližini vira električnega napajanja.
- Namestite cev za izpust vročega zraka in ustrezno prilagodite položaj okna.

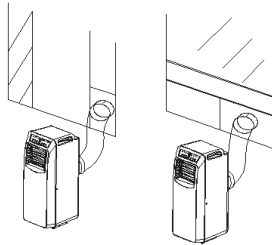

- Vstavite napajalni kabel v ozemljeno vtičnico AC 220~240 V/50 Hz;
- Dobro namestite odtočno cev vodne črpalke (samo za tip s toplotno črpalko).

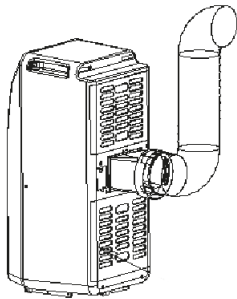

- Pritisnite tipko za vklop/izklop, da vklopite klimatsko napravo.
- Temperaturni obseg delovanja: 18°C - 35°C
- Preverite, ali je bila cev za izpust vročega zraka pravilno nameščena.
- Pri uporabi funkcij za hlajenje in razvlaževanje, naj bodo intervali med uporabo dolgi vsaj 3 minute.
- Vtičnice ne delite z drugimi napravami.

UPORABA

Hlajenje

- Pritisčajte tipko "Mode" dokler se ne prikaže ikona "Cool".
- Pritisnite tipko za gor ali dol, da izberete zeleno sobno temperaturo.
- Pritisnite tipko "Fan Speed" za izbiro hitrosti pihanja.

Razvlaževanje

- Pritisčajte tipko "Mode" dokler lučka indikatorja "Dehumidify" ne zasveti
- Nastavite izbrano temperaturo na trenutno sobno temperaturo minus 2 °C.
- Nastavite motor ventilatorja na LOW hitrost vetra.

Ogrevanje (ta funkcija ni na voljo pri samostojnih enota za hlajenje)

- Pritisčajte tipko "Mode" dokler se ne prikaže ikona "Heat".
- Pritisnite tipko za up ali down, da izberete zeleno sobno temperaturo.
- Pritisnite tipko "Fan Speed" za izbiro hitrosti pihanja.

DELOVANJE ČASOVNIKA

Nastavitev vklopa časovnika :

- Ko je klimatska naprava IZKLOPLJENA, pritisnite tipko "Timer" in izberite zelen čas vklopa z uporabo tipk za nastavitev temperature in časa.
- Na plošči za upravljanje je prikazan funkcija "Preset ON Time".
- Čas vklopa lahko nastavite na kateri koli čas med 0-24 ur.

Nastavitev izklop časovnika :

- Ko je klimatska naprava VKLOPLJENA, pritisnite tipko "Timer" in izberite zelen čas IZKLOPA z uporabo tipk za nastavitev temperature in časa.
- Na plošči za upravljanje je prikazana funkcija "Preset OFF Time".
- Čas izklopa lahko nastavite na kateri koli čas med 0-24 ur.

Praznjenje vodne črpalke

Pred uporabo enote enote priključite cev za praznjenje vodne črpalke. Ko raven vode v notranjem rezervoarju vode doseže predhodno določeno raven, se vodna črpalka aktivira in odtoči kondenzirano vodo skozi priključeno odtočno cev. Maksimalni dostavni vzgon je 3,0 m. (Pot tem pogojem mora biti odtočna luknja na dnu enote zamažena z gumijastim zamaškom, da s tem preprečite neprekinjeno odtekanje.)

Opomba: samo nekatere toplotne črpalke imajo odtočno funkcijo.

Neprekinjeno odvajanje

- Če načrtujete, da enote ne boste uporabljali dlje časa, snemite gumijasti zamašek z odtočne luknje na dnu enote in priključite odtočno cev na spodnjo sponko za pritrjevanje. Vsa voda v rezervoarju za vodo bo spraznjena.
- Če je vodna črpalka poškodovana, ne boste mogli uporabljati neprekinjenega odvajanja in v tem primeru se vodna črpalka ne aktivira. Enota lahko obratuje normalno.
- Če je vodna črpalka poškodovana lahko uporabljate postopno odvajanje. V tem primeru, ko lučka indikatorja za polno vodo zasveti, ponovno priključite odtočno cev na spodnjo sponko za pritrjevanje in spraznite vso vodo v rezervoarju za vodo. Enota lahko obratuje normalno.

Namestitev

- Ne blokirajte zračne odprtine, hkrati pa mora potrebna razdalja v okolici znašati vsaj 30 cm.
- Vtičnica mora biti ožičena v skladu z lokalnimi električnimi varnostnimi zahtevami.

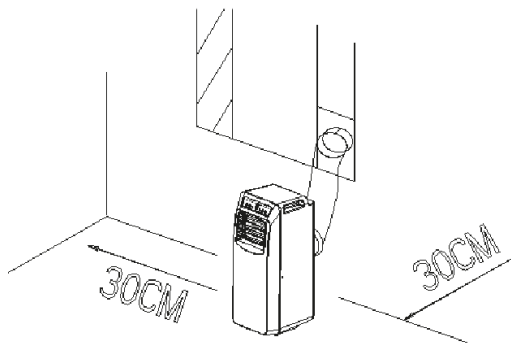

Namestitev cevi za izpust vročega zraka

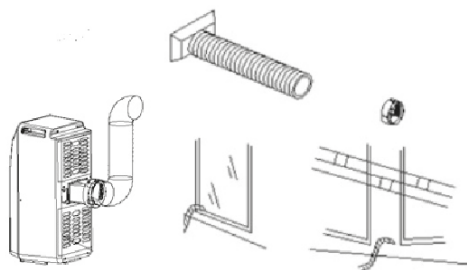

- Zvijte oba konca cevi za izpust vročega zraka v kvadratno sponko za pritrjevanje in ravno sponko za pritrjevanje.
- Vstavite kvadratno sponko za pritrjevanje v odprtini za zadnji strani klimatske naprave.
- Drug konec cevi za izpust vročega zraka namestite v bližino okenske police.

Namestitev kompleta za drsno okno

Komplet za drsno okno lahko namestite v "vodoravnem" ali "navpičnem" položaju. Ni razlike v dejanskem postopku.

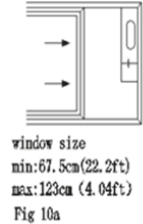

Funkcija alarma Notranji rezervoar za vodo je poln

Notranji rezervoar za vodo v klimatski napravi ima enonivojska varnostna stikala, ta krmilijo raven vode. Ko raven vode doseže pričakovano višino, lučka indikatorja za polno vodo zasveti. (Če je vodna črpalka poškodovana, ko je voda polna, snemite gumijasti zamašek na dnu enote, da odtočite vso vodo.)

VZDRŽEVANJE S ČIŠČENJEM

- Pred čiščenjem odklopite enoto iz električne vtičnice.
- Najprej očistite površino z nevtralnimi detergentom in mokro krpo, ter jo nato obrišite s suho krpo.
- Za čiščenje enote ne uporabljajte bencina ali drugih kemikalij.
- Enote ne operite neposredno.
- Če je klimatska naprava poškodovana, se obrnite na prodajalca ali servis.

Zračni filter

- Zračni filter očistite enkrat na dva tedna, da preprečite zamašitev zračnega filtra zaradi prahu/umazanije,
- Odprite rešetke na dovodni odprtini in snemite zračni filter.
- Očistite zračni filter z nevtralnimi detergentom v mlačni vodi (40°C) in ga osušite v sencii.
- Ponovno vstavite zračni filter v rešetke na dovodni odprtini in ostale komponente na svoje mesto.

ODPRAVLJANJE TEŽAV

Težava	Možni vzroki	Predlagane rešitve
Enota se ne vklopi ob pritisku tipke za vklop/izklop	<ul style="list-style-type: none"> • Lučka indikatorja za polno vodo utripa in rezervoar za vodo je poln. • Sobna temperatura je višja od nastavljene temperature. (Način električnega gretja) • Sobna temperatura je nižja od nastavljene temperature. (Način hlajenja) 	<ul style="list-style-type: none"> • Izlijte vodo iz rezervoarja za vodo. • Ponastavite temperaturo • Ponastavite temperaturo
Enota ne hladi dovolj	<ul style="list-style-type: none"> • Vrata ali okna niso zaprta. • V prostoru so viri toplote. • Cev za izpihan odpadni zrak ni priključena ali je blokirana. • Nastavitev temperature je previsoka. • Vstopna odprtina je blokirana. 	<ul style="list-style-type: none"> • Poskrbite, da so vsa okna in vrata zaprta. • Če je možno, odstranite vire toplote • Priključite ali očistite cev za izpihan odpadni zrak. • Ponastavite temperaturo • Očistite vstopno odprtino.
Samodejni izklop v načinu ogrevanja	Zaščita pred segrevanjem; ko temperatura v izstopni odprtini za zrak znaša več kot 70 °C, se bo enota samodejno izklopila.	Ponovno zaženite enoto pri dovolj nizki sobni temperaturi.
Glasnost	<ul style="list-style-type: none"> • Tla niso vodoravna ali dovolj ravna • Zvok povzroča pretakanje hladilne tekočine v klimatski napravi 	<ul style="list-style-type: none"> • Če je možno, enoto postavite na ravna tla. • To je običajno.

Težave	Možni vzroki	Predlagane rešitve
Koda E0	Senzor prostorske temperature je odpovedal	Zamenjajte senzor prostorske temperature (enoto lahko uporabljate tudi brez zamenjave).
Koda E2/E4	Rezervoar za vodo je poln	Spraznite rezervoar

Izdelek ali oprema vsebuje fluoriran toplogredni plin.

Št. izd. AC-5560
 Hladilna tekočina: R410a
 Količina v kg: 0,32
 Sposobnost povzročanja globalnega segrevanja ozračja: 2088
 Enakovredni znesek CO2 v tonah: 0,6682

Št. izd. AC-5562
 Hladilna tekočina: R410a
 Količina v kg: 0,43
 Sposobnost povzročanja globalnega segrevanja ozračja: 2088
 Enakovredni znesek CO2 v tonah: 0,8978

GARANCIJA

- Izdelek ima zagotovljeno 24 mesečno garancijo. Vaša garancija je veljavna, če izdelek uporabljate v skladu z navodili in za namen, za katerega je bil ustvarjen. Poleg tega je potrebno predložiti originalen račun (račun, prodajni list ali potrdilo o prejemu) z datumom nakupa, imenom prodajalca in številko izdelka.
- Za podrobne garancijske pogoje glejte naše spletno mesto servisa: service.tristar.eu



OKOLJE

Naprave ob koncu njene življenjske dobe ni dovoljeno odstranjevati skupaj z gospodinjskimi odpadki, temveč jo je treba oddati na zbirni točki za reciklažo električnih in elektronskih gospodinjskih naprav. Ta simbol na napravi, navodila za uporabo in pakiranje vas opozarjajo na to pomembno zadevo. Materiale, ki so uporabljeni pri tej napravi, je mogoče reciklirati. Z recikliranjem gospodinjskih naprav pomembno prispevate k varovanju našega okolja. Vprašajte lokalne oblasti za informacije v zvezi z zbirnim središčem.

PODPORA

Vse razpoložljive informacije in nadomestne dele lahko najdete na <http://www.service.tristar.eu>

BIZTONSÁGI ÚTMUTATÓ



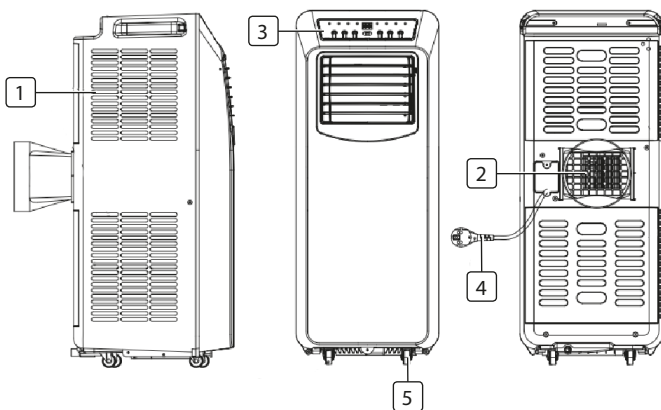

- A megfelelő használat, karbantartás és üzembe helyezés érdekében kérjük, alaposan olvassa el a jelen felhasználói útmutatót.
- A készülék kizárólag beltéri használatra készült.
- Ne használja az egységet javításra szoruló vagy nem megfelelően felszerelt konnektorral
- Ne használja az egységet a következő körülmények között:
 - o Tűzforrás közelében.
 - o Olyan területen, ahol olaj fröccsenhet rá.
 - o Közvetlen napsugárzásnak kitett helyen.
 - o Olyan területen, ahol víz fröccsenhet rá.
 - o Fürdőkád, mosoda, zuhanyzó vagy úszómedence közelében.
- Soha ne dugja az ujját vagy hosszúkás tárgyat a levegőkivezető nyílásba. Feltétlenül figyelmeztesse a gyermekeket is ezekre a veszélyekre.
- A készüléket álló helyzetben szállítsa és tárolja, hogy a kompresszor megfelelő pozícióban maradjon.
- A légkondicionáló tisztítása előtt mindig szüntesse meg a tápellátást, vagy válassza le arról a készüléket.
- A légkondicionáló mozgatása előtt mindig szüntesse meg a tápellátást, vagy válassza le arról a készüléket. Lassan mozgassa a légkondicionálót.
- A tűzveszély elkerülése érdekében ne fedje le a légkondicionálót.
- A légkondicionálóhoz használt konnektoroknak minden esetben meg kell felelniük az elektromos biztonságra vonatkozó helyi előírásoknak. Ha szükséges, járjon utána ezeknek.
- Ügyeljen arra, hogy gyermekek ne játsszanak a készülékkel.
- Ha a tápkábel sérült, annak cseréjét a veszély elkerülése érdekében a gyártó, szakszerviz vagy képesített szakember végezze el.
- A készüléket a 8. életévüket betöltött gyermekek, illetve korlátozott testi, érzékszervi vagy szellemi képességgel bíró, valamint megfelelő tapasztalattal és tudással nem rendelkező személyek kizárólag felügyelet mellett, illetve abban az esetben használhatják, ha tájékoztatták őket a készülék biztonságos használatáról, és megértik az ezzel járó kockázatokat. Ne hagyja, hogy gyermekek a készülékkel játsszanak. A tisztítást és karbantartást gyermekek felügyelet nélkül nem végezhetik.
- A készüléket a helyi villanszerelési előírásoknak megfelelően kell üzembe helyezni.
- Megjegyzések:
 - o Ha bármelyik alkatrész megsérül, forduljon a kereskedőhöz vagy szakszervizhez;
 - o Bármilyen sérülés esetén kapcsolja ki a légáramlás-kapcsolót, válassza le a készüléket a tápellátásról, és forduljon
 - o A kereskedőhöz vagy szakszervizhez;
 - o A tápkábelt minden esetben megfelelően földelni kell.
 - o Ha a tápkábel megsérül, a veszélyek elkerülése érdekében kapcsolja ki a légáramlás-kapcsolót, és válassza le a készüléket a tápellátásról. Kérje a tápkábel cseréjét a kereskedőtől vagy szakszerviztől.

RÉSZEGYSÉGEK LEÍRÁSA

1. Légbemenet
2. Légmimenet
3. Kezelőpanel
4. Tápkábel
5. Görgő



Tartozékok

Alkatrész	Leírás
	Meleglevegő-kifúvó cső
	Csőcsatlakozó (ablak felőli vég)
	Csőcsatlakozó (légkondicionáló felőli vég)
	Ablaki kivezető készlet
	Távírányító

A KEZELŐPANEL MŰKÖDÉSE

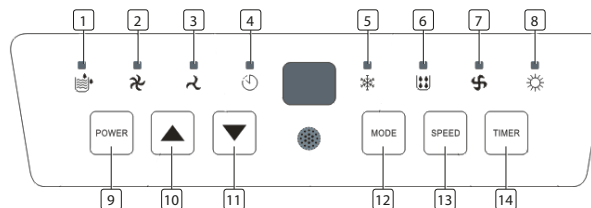

1. Water full jelzőfény
2. High szellőztetés jelzőfénye
3. Low szellőztetés jelzőfénye
4. Timer jelzőfénye
5. Cool jelzőfénye
6. Dehumidifier jelzőfénye
7. Fan jelzőfénye
8. Heat jelzőfénye
9. On/off button
10. Temperature + button
11. Temperature - button
12. Mode button
13. Fan speed adjustment button
14. Timer on/off button

AZ ELSŐ HASZNÁLAT ELŐTT

A jelen szakaszban leírt műveletek előtt:

- Kereszen egy olyan helyet, ahol van a közelben tápellátás.
- Csatlakoztassa a kifúvócsövet, és állítsa be az ablak pozícióját is.

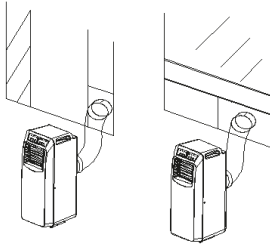

- Csatlakoztassa a tápkábelt egy földelt konnektorhoz (AC220~240V/50Hz).
- Csatlakoztassa megfelelően a vízszivattyú leeresztőtömlőjét (csak hőszivattyús típusok esetén).

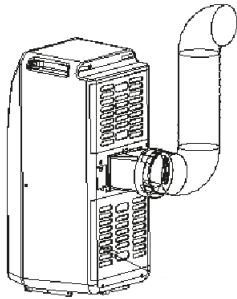

- Nyomja meg a főkapcsolót a légkondicionáló bekapcsolásához.
- Működési hőmérséklet tartománya: 18–35 °C
- Ellenőrizze, hogy a kifúvócső megfelelően lett-e csatlakoztatva.
- A hűtő és párártlanító funkciók aktiválása előtt várjon legalább 3 percet.
- Ne csatlakoztasson más készülékeket ugyanahhoz a konnektorhoz.

HASZNÁLAT

Hűtés

- A Mode gombbal aktiválja a Cool jelzőfényt.
- A Fel és Le gombokkal válassza ki a szoba kívánt hőmérsékletét.
- A „Fan Speed” gombbal állítsa be a légáramlás kívánt sebességét.

Páramentesítés

- A Mode gombbal aktiválja a Dehumidify jelzőfényt.
- Állítsa be a helyiség aktuális hőmérsékleténél 2 fokkal alacsonyabb értéket.
- Állítsa a ventilátort LOW áramlási sebességre.

Fűtés (a funkció a csak hűtésre szolgáló egységeken nem érhető el)

- A Mode gombbal aktiválja a Heat jelzőfényt.
- A up és down gombokkal válassza ki a szoba kívánt hőmérsékletét.
- A „Fan Speed” gombbal állítsa be a légáramlás kívánt sebességét.

AZ IDŐZÍTŐ MŰKÖDÉSE

Bekapcsolási időzítő:

- A légkondicionáló kikapcsolt állapotában nyomja meg a „Timer” gombot, és a hőmérséklet és az idő beállítására szolgáló gombokkal válassza ki a kívánt bekapcsolási időt.
- A kezelőpanelen a „Preset ON Time” felirat jelenik meg.
- A bekapcsolásig hátralévő idő 0 és 24 óra között módosítható.

Az időzítő kikapcsolása:

- A légkondicionáló bekapcsolt állapotában nyomja meg a „Timer” gombot, és a hőmérséklet és az idő beállítására szolgáló gombokkal válassza ki a kikapcsolás kívánt idejét.
- A kezelőpanelen a „Preset OFF Time” felirat jelenik meg.
- A kikapcsolásig hátralévő idő 0 és 24 óra között módosítható.

Vízszivattyú leeresztése

Működtetés előtt csatlakoztassa a vízszivattyú leeresztőcsövét a készülékhez. Ha a belső víztartályban a vízszint elér egy előre meghatározott szintet, a vízszivattyú működésbe lép, és kiereszti a kondenzvizet a csatlakoztatott leeresztőcsövön keresztül. A szivattyú legfeljebb 3,0 m magasságba képes eljuttatni a vizet. (Ilyen esetben a készülék alján található ürítőnyílást a gumidugóval le kell zárni a folyamatos ürítés megakadályozása érdekében.)

Megjegyzés: A leeresztési funkció csak meghatározott hőszivattyús típusokban található meg.

Folyamatos leeresztés

- Ha a készüléket várhatóan hosszabb ideig nem fogja használni, távolítsa el a gumidugót a készülék alján található leeresztőnyílásból, és csatlakoztasson egy leeresztőcsövet az alsó rögzítőkapocshoz. Ekkor a víztartályból az összes víz távozik.
- Ha a vízszivattyú meghibásodott, folyamatos leeresztés is alkalmazható, amihez a vízszivattyúnak nem kell működésbe lépnie. Emellett a készülék megfelelően működhet.
- Ha a vízszivattyú meghibásodott, szakaszos leeresztés is alkalmazható. Ilyen esetben ha a teli víztartály jelzőfénye kigyullad, csatlakoztasson egy leeresztőcsövet az alsó rögzítőkapocshoz. Ekkor a víztartályból minden víz távozik. Emellett a készülék megfelelően működhet.

Üzembe helyezés

- Ne zárja el a levegőkivezető nyílást, és körülötte legalább 30 cm-t hagyjon szabadon.
- A konnektornak meg kell felelnie az elektromos biztonságra vonatkozó helyi előírásoknak.

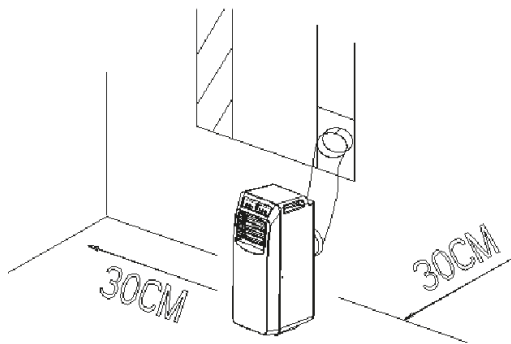

A kivezetőtömlő felszerelése

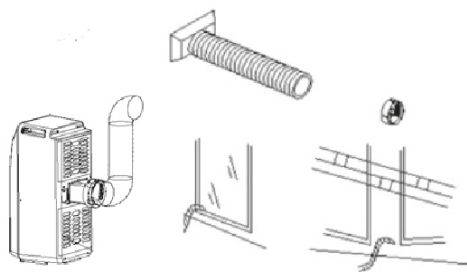

- A kivezetőtömlő két végét csavarja bele a négyzetes, illetve a sima rögzítőkapocsba.
- A négyzet alakú rögzítőkapcsot illeszse be a légkondicionáló hátulján található nyílásokba.
- A kivezetőtömlő másik végét helyezze a közeli ablakpárkányra.

Az ablakreteszelő szett elhelyezése

Az ablakreteszelő szettet vízszintesen vagy függőlegesen lehet elhelyezni. A folyamat a két esetben nagyjából azonos.

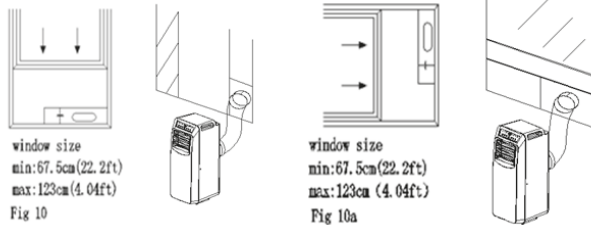

Teli belső víztartályt jelző riasztási funkció

A légkondicionáló belső víztartályában egy biztonsági kapcsoló szolgál a vízszint szabályozására. Ha a vízszint eléri egy meghatározott magasságot, a vízszint jelzőfénye felgyullad. (Ha a vízpumpát meghibásodott, vagy ha a víztartály megtelt, távolítsa el a gumidugót a készülék aljából. Ekkor minden víz távozik a víztartályból.)

TISZTÍTÁS ÉS KARBANTARTÁS

- Tisztítás előtt húzza ki a készülék tápkábelét a konnektorból.
- Először törölje át a készülék felületét enyhe tisztítószerrel és nedves ruhával, majd törölje át száraz ruhával.
- Ne használjon benzint vagy más vegyszert a készülék tisztítására
- Ne mossa meg a készüléket közvetlenül vízzel.
- Ha a légkondicionáló megsérült, forduljon a kereskedőhöz vagy szakszervizhez.

Légszűrő

- Ha a légszűrő por vagy kosz miatt eltömődik, kéthetente tisztítsa meg.
- Nyissa ki a légbemenet rácsát, majd vegye ki a légszűrőt.
- Tisztítsa meg a légszűrőt enyhe tisztítószerrel és langyos (kb. 40 °C-os) vízzel, majd szárítsa meg (ne napon).
- Helyezze vissza a légszűrőt a légbemenet rácsába, majd helyezzen vissza minden részegységet.

HIBAELHÁRÍTÁS

Probléma	Lehetséges okok	Javasolt megoldások
A készülék nem kapcsol be a főkapcsoló megnyomásakor.	<ul style="list-style-type: none"> • A teli víztartály jelzőfénye villog, a víztartály tele van. • A helyiség hőmérséklete magasabb, mint a beállított hőmérséklet. (Elektromos fűtés üzemmód) • A helyiség hőmérséklete alacsonyabb, mint a beállított hőmérséklet. (Hűtés üzemmód) 	<ul style="list-style-type: none"> • Eressze le a vizet a víztartályból. • Állítsa be újra a hőmérsékletet • Állítsa be újra a hőmérsékletet
Az egység nem hűt elég hatékonyan	<ul style="list-style-type: none"> • Az ajtók és ablakok nincsenek bezárva. • Hőforrások vannak a helyiségben. • A légfűtő tömlő nincs csatlakoztatva vagy el van záródva. • A beállított hőmérséklet túl magas. • A légbemenet el van záródva. 	<ul style="list-style-type: none"> • Zárja be az összes ablakot és ajtót. • Távolítsa el a hőforrásokat, ha lehetséges • Csatlakoztassa vagy tisztítsa meg a légfűtő tömlőt. • Állítsa be újra a hőmérsékletet • Tisztítsa meg a légbemenetet.
Automatikus kikapcsolás fűtő üzemmódban	Ha a légkimenetnél mért hőmérséklet meghaladja a 70 °C-ot, a hővédelem érdekében a készülék automatikusan kikapcsol.	Ha a helyiség hőmérséklete megfelelő szintre csökkent, indítsa újra a készüléket.
Zajos működés	<ul style="list-style-type: none"> • A talaj nem vízszintes vagy nem elég sík • A hangot a légkondicionálóban található hűtőfolyadék áramlása okozza 	<ul style="list-style-type: none"> • Ha lehetséges, a készüléket sík, vízszintes talajra helyezze • Ez normális.

Probléma	Lehetséges okok	Javasolt megoldások
E0 hibakód	A helyiség hőmérsékletét mérő hőmérséklet-érzékelő meghibásodott	Cserélje ki a hőmérséklet-érzékelőt (a készülék ugyanakkor csere nélkül is megfelelően működhet)
E2/E4 hibakód	A víztartály megtelt	Ürítse a víztartályt

A termék vagy készülék fluortartalmú üvegházhatású gázt tartalmaz.

Cikkszám AC-5560
 Hűtőközeg: R410a
 Mennyiség (kg): 0,32
 Globális felmelegedési potenciál: 2088
 CO₂-egyenérték (tonna): 0,6682

Cikkszám AC-5562
 Hűtőközeg: R410a
 Mennyiség (kg): 0,43
 Globális felmelegedési potenciál: 2088
 CO₂-egyenérték (tonna): 0,8978

GARANCIA

- A termékre 24 hónap garancia vonatkozik. A garancia csak abban az esetben érvényes, ha a terméket az útmutatóban leírtak szerint és rendeltetésének megfelelő célra használják. Emellett mellékelni kell hozzá a vásárlást igazoló eredeti dokumentumot (számlát vagy nyugtát), amelyen szerepelnie kell a vásárlás dátumának, a kereskedő nevének és a termék megnevezésének is.
- A részletes garanciafeltételeket lásd a szerviz webhelyén: service.tristar.eu



KÖRNYEZET

A készülék az élettartama végén nem dobható ki a háztartási hulladékkal, hanem az elektromos és elektronikus háztartási készülékek újrahasznosítását végző gyűjtőpontban kell leadni azt. Ez a szimbólum a készüléken, a használati útmutatóban és a csomagoláson erre a fontos dologra hívja fel a figyelmet. A készülékben használt anyagok újrahasznosíthatók. A használt háztartási készülékek újrahasznosításával Ön is hozzájárul a környezet védelméhez. A nyilvános gyűjtőhelyekkel kapcsolatban további információt a helyi hatóságoktól kérhet.

TÁMOGATÁS

Minden elérhető információt és cserealkatrészeket megtalálhat a <http://www.service.tristar.eu> webhelyen



Quality shouldn't be a luxury!



service.tristar.eu

Tristar Europe B.V. | Jules Verneweg 87 | 5015 BH Tilburg | The Netherlands