

# PHILIPS

## Water Solutions

On-tap

AWP3703 AWP3704

AWP3753 AWP3754



|    |                         |    |
|----|-------------------------|----|
| EN | User manual             | 1  |
| BG | Ръководство за употреба | 6  |
| CZ | Návod k použití         | 10 |
| DE | Benutzerhandbuch        | 15 |
| ES | Manual del usuario      | 20 |

|    |                          |    |
|----|--------------------------|----|
| FR | Manuel d'utilisation     | 25 |
| IT | Manuale utente           | 30 |
| PL | Podręcznik użytkownika   | 35 |
| RU | Руководство пользователя | 40 |
| SK | Návod na použitie        | 44 |

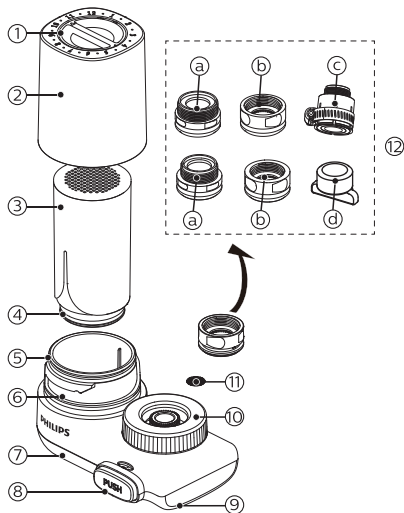

## EN

- ① Timer
- ② Filter cartridge housing
- ③ Filter cartridge
- ④ ⑤ Seal ring
- ⑥ Filter cartridge holder
- ⑦ Filtered water outlet
- ⑧ Selection button
- ⑨ Unfiltered water outlet
- ⑩ Attachment nut
- ⑪ Pre-filter
- ⑫ Optional adaptors
  - Ⓐ A-Type
  - Ⓑ B-Type
  - Ⓒ C-Type
  - Ⓓ Mini wrench

## BG

- ① Таймер
- ② Тяло на блока за пречистване на водата
- ③ Филтрираща касета
- ④ ⑤ Уплътнителен пръстен
- ⑥ Държач за филтриращата касета
- ⑦ Отвор за изтичане на филтрирана вода
- ⑧ Бутон за избор на режим
- ⑨ Отвор за изтичане на нефилтрирана вода
- ⑩ Прикрепваща гайка
- ⑪ Предварително филтриране
- ⑫ Допълнителни адаптери
  - Ⓐ тип А
  - Ⓑ тип В
  - Ⓒ тип С
  - Ⓓ мини гаечен ключ

**CZ**

- ① Časovač
- ② Pouzdro filtrační patrony
- ③ Filtrační patrona
- ④ ⑤ Těsnící kroužek
- ⑥ Držák filtrační patrony
- ⑦ Výstup filtrované vody
- ⑧ Tlačítko voliče
- ⑨ Výstup nefiltrované vody
- ⑩ Připojovací matice
- ⑪ Předřazený filtr
- ⑫ Volitelné adaptéry
  - Ⓐ Typ A
  - Ⓑ Typ B
  - Ⓒ Typ C
  - Ⓓ Mini klíč

**ES**

- ① Temporizador
- ② Carcasa del cartucho de filtro
- ③ Cartucho de filtro
- ④ ⑤ Anillo de sello
- ⑥ Soporte del cartucho de filtro
- ⑦ Salida de agua filtrada
- ⑧ Botón de selección
- ⑨ Salida de agua sin filtrar
- ⑩ Tuerca de fijación
- ⑪ Prefiltro
- ⑫ Adaptadores opcionales
  - Ⓐ Tipo A
  - Ⓑ Tipo B
  - Ⓒ Tipo C
  - Ⓓ Mini llave

**DE**

- ① Timer
- ② Filterpatronengehäuse
- ③ Filterpatrone
- ④ ⑤ Dichtring
- ⑥ Filterpatronenhalter
- ⑦ Auslauf gefiltertes Wasser
- ⑧ Auswahl taste
- ⑨ Auslauf ungefiltertes Wasser
- ⑩ Befestigungsmutter
- ⑪ Vorfilter
- ⑫ Optionale Adapter
  - Ⓐ Typ A
  - Ⓑ Typ B
  - Ⓒ Typ C
  - Ⓓ Mini Wrench

**FR**

- ① Minuteur
- ② Boîtier pour la cartouche-filtre
- ③ Cartouche-filtre
- ④ ⑤ bague d'étanchéité
- ⑥ Support pour la cartouche-filtre
- ⑦ Sortie de l'eau filtrée
- ⑧ Bouton de sélection
- ⑨ Sortie de l'eau non-filtrée
- ⑩ Écrou de fixation
- ⑪ Pré-filtre
- ⑫ Adaptateurs optionnels
  - Ⓐ Type A
  - Ⓑ Type B
  - Ⓒ Type C
  - Ⓓ Mini clé

**IT**

- ① Temporizzatore
- ② Custodia cartuccia filtro
- ③ Cartuccia filtro
- ④ ⑤ Anello di guarnizione
- ⑥ Supporto cartuccia filtro
- ⑦ Uscita acqua filtrata
- ⑧ Pulsante di selezione
- ⑨ Uscita acqua non filtrata
- ⑩ Dado di connessione
- ⑪ Pre-filtro
- ⑫ Adattatori opzionali
  - Ⓐ Tipo A
  - Ⓑ Tipo B
  - Ⓒ Tipo C
  - Ⓓ Mini chiave

**RU**

- ① Таймер
- ② Корпус фильтрующего картриджа
- ③ Фильтрующий картридж
- ④ ⑤ Уплотнительное кольцо
- ⑥ Держатель фильтрующего картриджа
- ⑦ Выпускное отверстие для фильтрованной воды
- ⑧ Кнопка выбора
- ⑨ Выпускное отверстие для нефильтрованной воды
- ⑩ Крепежная гайка
- ⑪ Предфильтр
- ⑫ Дополнительные адаптеры
  - Ⓐ тип А
  - Ⓑ тип В
  - Ⓒ тип С
  - Ⓓ Миниатюрный гаечный ключ

**PL**

- ① Zegar
- ② Obudowa wkładu filtra
- ③ Wkład filtra
- ④ ⑤ Uszczelki pierścieniowe
- ⑥ Uchwyt wkładu filtra
- ⑦ Wylot wody filtrowanej
- ⑧ Przycisk wyboru
- ⑨ Wylot wody niefiltrowanej
- ⑩ Nakrętka nasadki
- ⑪ Filtr wstępny
- ⑫ Opcjonalne przejściówki
  - Ⓐ Typ A
  - Ⓑ Typ B
  - Ⓒ Typ C
  - Ⓓ Miniklucz

**SK**

- ① Časovač
- ② Kryt filtračnej patróny
- ③ Filtračná patróna
- ④ ⑤ Tesniaci krúžok
- ⑥ Držiak filtračnej patróny
- ⑦ Výpusť filtrovanej vody
- ⑧ Tlačidlo výberu
- ⑨ Výpusť nefiltrovanej vody
- ⑩ Pripájacia matica
- ⑪ Predbežný filter
- ⑫ Voliteľné adaptéry
  - Ⓐ Typ A
  - Ⓑ Typ B
  - Ⓒ Typ C
  - Ⓓ Minikľúč

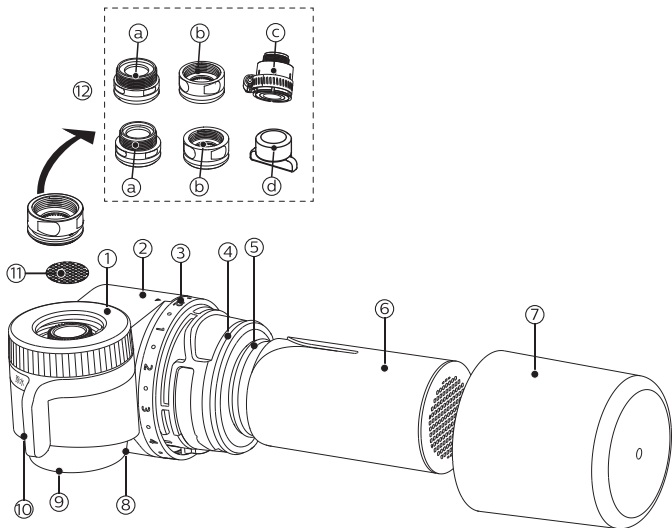

## EN

- ① Attachment nut
- ② Filter cartridge holder
- ③ Timer
- ④ ⑤ Seal ring
- ⑥ Filter cartridge
- ⑦ Filter cartridge housing
- ⑧ Filtered water outlet
- ⑨ Unfiltered water outlet
- ⑩ Selection lever
- ⑪ Pre-filter
- ⑫ Optional adaptors
  - Ⓐ A-Type
  - Ⓑ B-Type
  - Ⓒ C-Type
  - Ⓓ Mini wrench

## BG

- ① Прикрепваща гайка
- ② Държач за филтриращата касета
- ③ Таймер
- ④ ⑤ Уплътнителен пръстен
- ⑥ Филтрираща касета
- ⑦ Тяло на блока за пречистване на водата
- ⑧ Отвор за изтичане на филтрирана вода
- ⑨ Отвор за изтичане на нефилтрирана вода
- ⑩ Лост за избор на вода
- ⑪ Предварително филтриране
- ⑫ Допълнителни адаптери
  - Ⓐ тип А
  - Ⓑ тип В
  - Ⓒ тип С
  - Ⓓ мини гаечен ключ

**CZ**

- ① Připojovací matice
- ② Držák filtrační patrony
- ③ Časovač
- ④ ⑤ Těsnící kroužek
- ⑥ Filtrační patrona
- ⑦ Pouzdro filtrační patrony
- ⑧ Výstup filtrované vody
- ⑨ Výstup nefiltrované vody
- ⑩ Páka voliče
- ⑪ Předřazený filtr
- ⑫ Volitelné adaptéry
  - Ⓐ Typ A
  - Ⓑ Typ B
  - Ⓒ Typ C
  - Ⓓ Mini klíč

**ES**

- ① Tuerca de fijación
- ② Soporte del cartucho de filtro
- ③ Temporizador
- ④ ⑤ Anillo de sello
- ⑥ Cartucho de filtro
- ⑦ Carcasa del cartucho de filtro
- ⑧ Salida de agua filtrada
- ⑨ Salida de agua sin filtrar
- ⑩ Palanca de selección
- ⑪ Prefiltro
- ⑫ Adaptadores opcionales
  - Ⓐ Tipo A
  - Ⓑ Tipo B
  - Ⓒ Tipo C
  - Ⓓ Mini llave

**DE**

- ① Befestigungsmutter
- ② Filterpatronenhalter
- ③ Timer
- ④ ⑤ Dichtring
- ⑥ Filterpatrone
- ⑦ Filterpatronengehäuse
- ⑧ Auslauf gefiltertes Wasser
- ⑨ Auslauf ungefiltertes Wasser
- ⑩ Wahlhebel
- ⑪ Vorfilter
- ⑫ Optionale Adapter
  - Ⓐ Typ A
  - Ⓑ Typ B
  - Ⓒ Typ C
  - Ⓓ Mini Wrench

**FR**

- ① Écrou de fixation
- ② Support pour la cartouche-filtre
- ③ Minuteur
- ④ ⑤ bague d'étanchéité
- ⑥ Cartouche-filtre
- ⑦ Boîtier pour la cartouche-filtre
- ⑧ Sortie de l'eau filtrée
- ⑨ Sortie de l'eau non-filtrée
- ⑩ Levier de sélection
- ⑪ Pré-filtre
- ⑫ Adaptateurs optionnels
  - Ⓐ Type A
  - Ⓑ Type B
  - Ⓒ Type C
  - Ⓓ Mini clé

**IT**

- ① Dado di connessione
- ② Supporto cartuccia filtro
- ③ Temporizzatore
- ④ ⑤ Anello di guarnizione
- ⑥ Cartuccia filtro
- ⑦ Custodia cartuccia filtro
- ⑧ Uscita acqua filtrata
- ⑨ Uscita acqua non filtrata
- ⑩ Leva di selezione
- ⑪ Pre-filtro
- ⑫ Adattatori opzionali
  - Ⓐ Tipo A
  - Ⓑ Tipo B
  - Ⓒ Tipo C
  - Ⓓ Mini chiave

**RU**

- ① Крепежная гайка
- ② Держатель фильтрующего картриджа
- ③ Таймер
- ④ ⑤ Уплотнительное кольцо
- ⑥ Фильтрующий картридж
- ⑦ Корпус фильтрующего картриджа
- ⑧ Выпускное отверстие для фильтрованной воды
- ⑨ Выпускное отверстие для нефильтрованной воды
- ⑩ Рычаг переключения
- ⑪ Предфильтр
- ⑫ Дополнительные адаптеры
  - Ⓐ тип А
  - Ⓑ тип В
  - Ⓒ тип С
  - Ⓓ Миниатюрный гаечный ключ

**PL**

- ① Nakrętka nasadki
- ② Uchwyt wkładu filtra
- ③ Zegar
- ④ ⑤ Uszczelki pierścieniowe
- ⑥ Wkład filtra
- ⑦ Obudowa wkładu filtra
- ⑧ Wylot wody filtrowanej
- ⑨ Wylot wody niefiltrowanej
- ⑩ Dźwignia wyboru
- ⑪ Filtr wstępny
- ⑫ Opcjonalne przejściówki
  - Ⓐ Typ A
  - Ⓑ Typ B
  - Ⓒ Typ C
  - Ⓓ Miniklucz

**SK**

- ① Pripájacia matica
- ② Držiak filtračnej patróny
- ③ Časovač
- ④ ⑤ Tesniaci krúžok
- ⑥ Filtračná patróna
- ⑦ Kryt filtračnej patróny
- ⑧ Výpusť filtrovanej vody
- ⑨ Výpusť nefiltrovanvej vody
- ⑩ Páčka na výber
- ⑪ Predbežný filter
- ⑫ Voliteľné adaptéry
  - Ⓐ Typ A
  - Ⓑ Typ B
  - Ⓒ Typ C
  - Ⓓ Minikľúč

# 1. Installation and usage

## Preparation

- This device can only attach to faucets with a diameter between 15mm and 24mm.
- Before attaching the device on the faucet, the matching adaptor should be selected first.
- The adaptors allow this device to be attached to most faucets, except for:
  - faucets with a diameter of less than 15mm or more than 24mm
  - faucets with a shower head
  - faucets with rectangular or oval shaped outlets
  - faucets with a sensor head

## Installation

Based on different adaptors, please refer to different installation method.

### Installing A-type adaptors

Applicable for faucet aerators with female thread

- (1) Remove the original aerator cap and seal ring from the tap.
- (2) Screw the matching adaptor (A-type) onto the faucet. **A1-1**
- (3) Use mini wrench to tighten the adaptor. **A1-2**

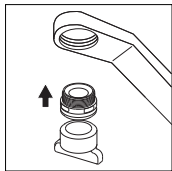

**A1-1**

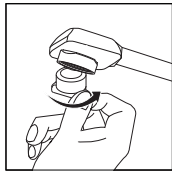

**A1-2**

### Installing B-type adaptors

Applicable for faucet aerators with male thread

- (1) Remove the original aerator cap from the tap.
- (2) Take out the original adaptor and screw the matching adaptor (B-type) onto the tap. **B1-1**
- (3) Use mini wrench to tighten the adaptor. **B1-2**



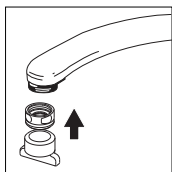

**B1-1**

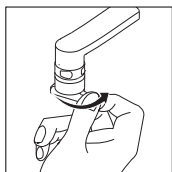

**B1-2**

## Installing C-type adaptor

Applicable for faucets other than A or B with a diameter of 15mm-21mm. Please prepare a slotted screwdriver in advance before installing C-type adaptor.

- (1) Whether the inner or the outer seal ring of C-type adaptor is necessary depends on the dimension of the faucet outlet. **C1-1**
- (2) Combine the B-type adaptor with the C-type adaptor. **C1-2**
- (3) Adjust and screw the combined adaptors onto faucet. **C1-3**

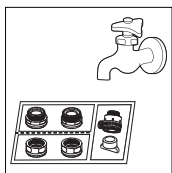

**C1-1**

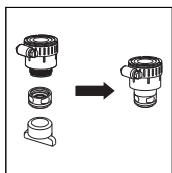

**C1-2**

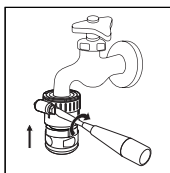

**C1-3**

## Installing the device

- (1) Unscrew the filter cartridge housing.
- (2) Take the filter cartridge out from the protective film, and put it in the holder. Put the housing back.
- (3) Anticlockwise turn the attachment nut and attach the device to the faucet, then release the nut.
- (4) Set up the timer
  - a. Point the arrow to the starting month
  - b. When to replace the filter depends on the user number and the daily usage:
    - 1 person
    - 2 persons
    - 3 persons

## Notes

For the first time use, select the unfiltered mode and let the water run for 5 seconds. Then switch to the filtered mode and let the water run through the filter for 3 minutes.

## Daily usage

### AWP3703, AWP3753:

Press the PUSH button to switch between filtered and unfiltered mode.

- Unfiltered shower mode

Press the PUSH button to select the  mode

- Filtered stream mode

Press the PUSH button again to select the  mode.

### AWP3704, AWP3754:

Turn the lever to switch among the filtered stream, unfiltered shower and unfiltered stream mode.

 Always use cold water (5-38 C) for the filtered mode. Otherwise the filter will be damaged.

## 2. Maintenance

### Daily maintenance

- For everyday usage: extract unfiltered water for 5 seconds before switching to  to prevent filter from being clogged, and extract filtered water for 5 seconds before usage.
- If it hasn't been used for more than 2 days, extract the filtered water for 20 seconds before usage.
- If it hasn't been used for more than 2 weeks, extract the filtered water for 3 minutes before usage. If there is odor found in the filtered water, please change the filter cartridge.

### Filter replacement

#### When to replace:

Based on the daily usage assumption, the filter should be replaced:

- every 5-6 months for 1 person
- every 2-3 months for 2 persons
- every 1-2 months for 3 persons

## Notes

The actual lifespan of the filter cartridge depends on the local tap water quality and daily usage. If significant lower flow rate is observed, please replace the filter cartridge.

### Replacing the filter cartridge **D1-1** **D1-2**

- A. Turn off the faucet
- B. Take off the filter housing
- C. Insert a new filter cartridge into the holder and put the housing back. Please check if the seal ring is in place, and if it's damaged.
- D. Set the timer.
- E. Let the water run for 5 seconds under the  mode, and 3 minutes under the filtered mode.

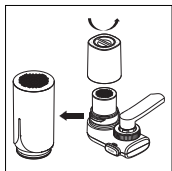

**D1-1**

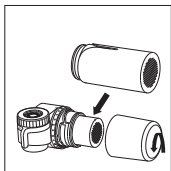

**D1-2**

## 3. Precautions

### Warning

- Always use municipal tap water as the water source. Do not use with water that is microbiologically unsafe or unknown quality without adequate disinfection before or after the device.
- Do not install this device on a water supply line with a water pressure exceeding 0.35 MPa. If the inlet water pressure exceeds 0.35 MPa, a relief valve must be installed (purchased separately).
- The water temperature for the filtration mode should be between 5–38°C. If the inlet water temperature exceeds 38°C, the filter will be damaged. If the inlet water temperature is lower than 5°C, it may cause freezing and water leakage.
- Do not reverse the installation order.
- This device is intended for domestic use only.

## Caution

- The System and installation shall comply with applicable and local regulations.
- The containment or other substances removed or reduced by this water purifier are not necessarily in all user's water.
- For best performance, please change your filter cartridge based on the filter replacement period suggested in chapter 2. When significantly lower flow rate is observed, we recommend to change the filter.
- Do not block the filtered water outlet or connect other devices to it.
- Keep the device away from heat to avoid distortion or breakage.
- Do not tamper with the device.
- This appliance does not soften water.
- Do not use filtered water in aquariums. Tap water, filtered or unfiltered, can be harmful to fish.

## 4. Guarantee & Service

If you need information or if you have any problems, please visit the Philips website at [www.philips.com/water](http://www.philips.com/water) or contact the consumer care center in your country. If there is no consumer care center in your country, go to the local dealer.

## 5. Packing list

|                   |    |
|-------------------|----|
| Device            | 1x |
| Optional adaptors | 1x |
| User manual       | 1x |

Please keep this user manual for future reference.

# 1. Инсталиране и използване

## Подготовка

- Уредът може да се монтира само към водопроводна чешма с диаметър от 15 мм до 24 мм.
- Преди да монтирате уреда към чешмата, изберете подходящ адаптер.
- Приложените адаптери правят пречиствателният уред подходящ за почти всякаква чешма, с изключение на:
  - чешми с диаметър по-малък от 15 мм или по-голям от 24 мм
  - чешми с глава за душ
  - чешми с правоъгълна или овална форма
  - сензорни смесители.

## Инсталиране

Запознайте се с начина на инсталиране на пречиствателния уред в зависимост от конкретния тип адаптер.

### Адаптер за инсталиране тип А

За чешми с аератор с женска (вътрешна) резба

- (1) Свалете накрайника на аератора и уплътнителния пръстен от чешмата.
- (2) Завинтете съответния адаптер (тип А) към чешмата. **A1-1**
- (3) Затегнете адаптера с мини гаечния ключ. **A1-2**

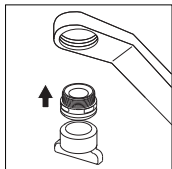

**A1-1**

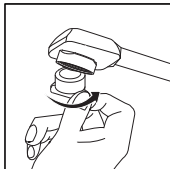

**A1-2**

### Адаптер за инсталиране тип В

За чешми с аератор с мъжка (външна) резба

- (1) Свалете накрайника на аератора от чешмата.
- (2) Извадете оригиналния адаптер и завинтете съответния такъв (тип В) към чешмата. **B1-1**
- (3) Затегнете адаптера с мини гаечния ключ. **B1-2**

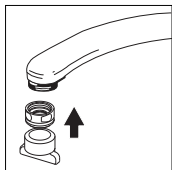

**B1-1**

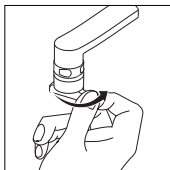

**B1-2**

## Адаптер за инсталиране тип С

За чешми, различни от предходните два вида (А или В), с диаметър от 15 мм до 21 мм. Пригответе си шлицова отвертка преди да започнете да монтирате уреда. Адаптер за инсталиране тип С

- (1) Размерът на отвора на чешмата определя, дали е необходим вътрешният или външният уплътнителен пръстен на адаптера тип С. **C1-1**
- (2) Комбинирайте адаптер тип В с адаптер тип С. **C1-2**
- (3) Нагласете и монтирайте комбинация адаптер към чешмата. **C1-3**

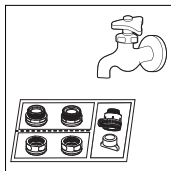

**C1-1**

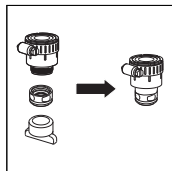

**C1-2**

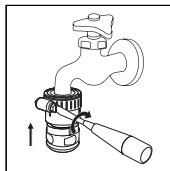

**C1-3**

## Инсталиране на пречиствателния уред

- (1) Развийте капака на филтърния блок.
- (2) Извадете филтриращата касета от защитното фолио и я поставете в държача. Поставете обратно капака.
- (3) Завъртете прикрепващата гайка в посока, обратна на часовниковата стрелка и монтирайте уреда към чешмата, след това освободете гайката.
- (4) Настройте таймера
  - а. Насочете стрелката към началния месец
  - б. Периодът за замяна на филтъра зависи от броя на потребителите на уреда и ежедневно му ползване:
    - от 1 лице
    - от 2 лица
    - от 3 лица

Бележка:

При първата употреба на уреда изберете режима без филтриране и оставете водата да тече за около 5 секунди. След това превключете в режима за филтриране и оставете водата да тече в продължение на 3 минути.

## Ежедневна употреба

AWP3703, AWP3753:

Изборът на режим с филтриране или без става с натискане на бутона.

- Режим нефилтрирано разпръскване

С натискане на бутона изберете желанния режим .

- Режим филтрирана струя

Натиснете отново бутона и изберете режима .

AWP3704, AWP3754:

Завъртете лоста за избор на режим: филтрирана струя, нефилтрирано разпръскване и нефилтрирана струя.

- !** Предупреждение: В режима с филтриране трябва да протича винаги студена вода (5-38°C).  
В обратен случай уредът може да се повреди.

## 2. Поддръжка

### Ежедневна поддръжка

- При ежедневна употреба: най-напред оставете водата да тече без филтриране за около 5 секунди, за да предотвратите бързото задръстване на филтриращата касета; преди всяко използване оставайте водата да тече с филтриране в продължение на 5 секунди.
- Ако не сте ползвали пречиствателния уред в продължение на повече от 2 дни, преди употреба оставете водата да тече с филтриране за около 20 секунди.
- Ако не сте ползвали пречиствателния уред 2 седмици и повече, преди употреба оставете водата да тече с филтриране в продължение на 3 минути. Ако усещате неприятна миризма от филтрираната вода, подменете филтриращата касета с нова.

### Смяна на филтъра

Кога трябва да подмените филтъра:

При ежедневна употреба филтърът се подменя:

- на всеки 5-6 месеца при употреба от 1 лице
- на всеки 2-3 месеца при употреба от 2 лица
- на всеки 1-2 месеца при употреба от 3 лица

Бележка:

Действителният живот на филтриращата касета зависи от качеството на питейната вода в района Ви и от ежедневната употреба на уреда. Ако забележите, че водният дебит е значително по-малък, подменете филтриращата касета.

Смяна на филтриращата касета **D1-1** **D1-2**

А. Проверете дали чешмата е затворена.

Б. Свалете капака на филтъра.

В. Вкарайте нова филтриращата касета в държача и поставете обратно капака. Убедете се, че ултразвуковият пръстен е правилно монтиран и не е повреден.

Г. Настройте таймера.

Д. Оставете водата да тече за 5 секунди без филтриране и 3 минути с филтриране.

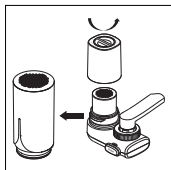

**D1-1**

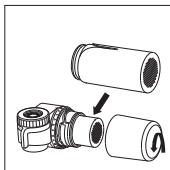

**D1-2**

### 3. Предпазни мерки

#### Внимание

- Използвайте уреда само за филтриране на чешмяна вода. Не използвайте за вода, която е микробиологично опасна или с неизвестно качество, без подходяща дезинфекция.
- Не монтирайте пречиствателния уред към водопровод с налягане на водата над 0,35 МРа. Ако налягането на водата в чешмата надвишава 0,35 МРа, необходимо е да монтирате предпазен клапан (закупен отделно).
- Температурата на водата в режим с филтриране трябва да е между 5-38°C. Ако температурата на водата надвиши 38 °С, филтърът може да се повреди. Ако температурата на водата е по-ниска от 5 °С, може да замръзне и има опасност от поява на течове.
- Не променяйте начина на инсталиране на уреда.
- Пречиствателният уред е предназначен само за домашна употреба.

#### Внимание

- Системата и инсталацията трябва да съответстват на приложимите и местните разпоредби.
- Замърсителите или други нежелани вещества, които могат да бъдат отстранени или редуцирани от пречиствателя, не се съдържат непременно във всеки водопровод.
- За най-ефективна работа на уреда подменяйте филтриращата касета в съответствие с периода на смяна, указан в глава 2. Ако забележите, че водният дебит е значително по-нисък, препоръчваме Ви да подмените филтъра.
- Не запушвайте отвора за изтичане на филтрираната вода и не свързвайте други приспособления към него.
- Дръжте пречиствателния уред далече от източници на топлина, за да предотвратите неговото деформиране или счупване.
- Не поправяйте уреда.
- Този уред не омекотява водата.
- Не използвайте филтрираната вода за аквариуми. Чешмяната вода, филтрирана или не, може да е вредна за рибата.

### 4. Гаранция и сервис

Ако имате нужда от информация или имате някакви проблеми, моля посетете уеб страницата на Philips - [www.philips.com/water](http://www.philips.com/water) или се свържете с "Центъра за обслужване на клиенти на Philips" във вашата държава. Ако няма "Център за обслужване на клиенти на" във вашата държава се обърнете към местния търговец на Дилър.

### 5. Съдържание на опаковката

|                           |    |
|---------------------------|----|
| Уред за обработка на вода | 1x |
| Допълнителни адаптери     | 1x |
| Ръководство за употреба   | 1x |

Моля пазете това ръководство за употреба за бъдеща справка



# 1. Montáž a použití

## Příprava

- Toto zařízení lze připojit pouze ke kohoutkům s průměrem 15–24 mm.
- Před připojením zařízení ke kohoutku je třeba nejprve vybrat vhodný adaptér.
- Adaptéry umožní připojení tohoto zařízení k většině kohoutků kromě:
  - kohoutků s průměrem menším než 15 mm a větším než 24 mm
  - kohoutků se sprchovou hlavici
  - kohoutků se čtverhannými nebo oválnými výstupy
  - kohoutků se senzorovou hlavici

## Montáž

Podle různých adaptérů zvolte různé postupy montáže.

### Montáž adaptérů typu A

Platí pro provzdušňovače kohoutků s vnitřním závitem

- (1) Z kohoutku odmontujte původní krytku provzdušňovače a těsnicí kroužek.
- (2) Na kohoutek našroubujte vhodný adaptér (typ A). **A1-1**
- (3) Pro dotažení adaptéru použijte mini klíč. **A1-2**

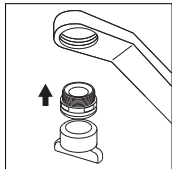

**A1-1**

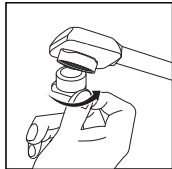

**A1-2**

### Montáž adaptérů typu B

Vhodné pro provzdušňovače kohoutků s vnějším závitem

- (1) Z kohoutku sundejte původní krytku provzdušňovače.
- (2) Vyměňte původní adaptér a na kohoutek našroubujte vhodný adaptér (typu B). **B1-1**
- (3) Kdotažení adaptéru použijte mini klíč. **B1-2**

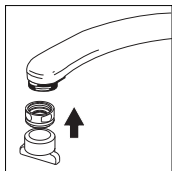

**B1-1**

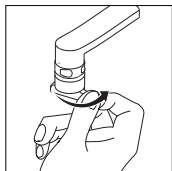

**B1-2**

## Montáž adaptéru typu C

Vhodný pro kohoutky jiné než A nebo B s průměrem 15-21 mm. Před montáží si připravte plochý šroubovák. Adaptér typu C

- (1) Zda bude nutný vnitřní nebo vnější kroužek těsnění adaptéru typu C, závisí na rozměru výstupu kohoutku. **C1-1**
- (2) Adaptér typu A použijte společně s adaptérem typu C. **C1-2**
- (3) Na kohoutku nastavte spojený adaptér a na kohoutek jej našroubujte. **C1-3**

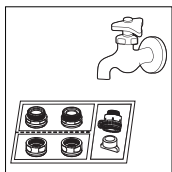

**C1-1**

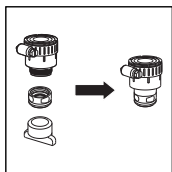

**C1-2**

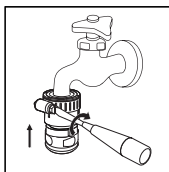

**C1-3**

## Montáž zařízení

- (1) Odšroubujte pouzdro filtrační patrony.
- (2) Filtrační patronu vyjměte z ochranné fólie a vložte ji do držáku. Pouzdro nasadte zpět.
- (3) Připojovací matici otáčejte proti směru hodinových ručiček a připojte zařízení ke kohoutku, pak matici povolte.
- (4) Nastavte časovač
  - a. Nastavte šipku na začátek měsíce
  - b. Interval výměny filtru závisí na počtu uživatelů a denním použití:
    - 1 osoba
    - 2 osoby
    - 3 osoby

## Poznámky

Při prvním použití vyberte nefiltrovaný režim a nechte vodu 5 vteřin téct. Pak přepněte na filtrovaný režim a nechte vodu protékat filtrem 3 minuty.

## Každodenní použití

### AWP3703, AWP3753:

Stisknutím tlačítka PUSH přepínáte mezi filtrovaným a nefiltrovaným režimem.

- Nefiltrovaný sprchový režim

Stiskem tlačítka PUSH vyberte režim .

- Režim filtrovaného proudu

Znovu stiskněte tlačítka PUSH a vyberte režim .

### AWP3704, AWP3754:

Otáčením pákou přepínáte mezi filtrovaným proudem, nefiltrovanou sprchou a nefiltrovaným proudem.

 **Upozornění:** Pro filtrovaný režim vždy používejte studenou vodu (5–38 °C). Jinak dojde k poškození zařízení.

## 2. Údržba

### Každodenní údržba

- Při každodenním použití: před přepnutím nechte téct nefiltrovanou vodu 5 vteřin, abyste zabránili ucpání filtru, a před použitím nechte 5 vteřin téct filtrovanou vodu.
- Nebudete-li zařízení používat déle než 2 dny, nechte před použitím odtékat filtrovanou vodu 20 vteřin.
- Nebudete-li používat zařízení déle než 2 týdny, nechte před použitím odtékat filtrovanou vodu 3 minuty. Bude-li filtrovaná voda zapáchat, vyměňte filtrační patronu.

### Výměna filtru

#### Kdy vyměnit:

Za předpokladu každodenního používání je třeba filtr měnit:

- po 5–6 měsících při používání 1 osobou
- po 2–3 měsících při používání 2 osobami
- po 1–2 měsících při používání 3 osobami

## Poznámky

Skutečná životnost filtrační patrony závisí na kvalitě místní vody z vodovodu a každodenním použití. Zpozorujete-li výrazně slabší průtok, vyměňte filtrační patronu.

## Výměna filtrační patrony **D1-1** **D1-2**

- Otočte kohoutek
- Vyměňte pouzdro filtru
- Do držáku vložte novou filtrační patronu a vraťte pouzdro. Zkontrolujte, že je těsnicí kroužek na místě a není-li poškozený.
- Nastavte časovač.
- Nechte vodu odtékat 5 vteřin v nefiltrovaném režimu a 3 minuty ve filtrovaném režimu.

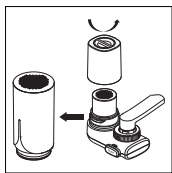

**D1-1**

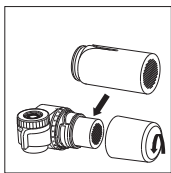

**D1-2**

## 3. Preventivní opatření

### Varování

- Jako zdroj vody vždy používejte vodu z obecního vodovodu. Nepoužívejte vodu, která je mikrobiologicky nebezpečná nebo s neznámou kvalitou bez adekvátní dezinfekce před nebo za zařízením.
- Toto zařízení nemontujte na vodovodní potrubí s tlakem vyšším než 0,35 MPa. Jestliže tlak vodovodní přípojky překročí 0,35 MPa, musí být namontován pojistný ventil (kupuje se zvlášť).
- Teplota vody pro režim filtrace by měla činit 5–38 °C. Bude-li teplota přiváděné vody překračovat 38 °C, dojde k poškození filtru. Bude-li teplota přiváděné vody nižší než 5°C, může dojít k zamrznutí a úniku vody.
- Při montáži nepostupujte opačně.
- Zařízení je určeno pouze k použití v domácnostech.

### Pozor

- Systém a montáž musí odpovídat platným místním předpisům.

- Znečišťující nebo jiné látky odstraněné nebo omezené tímto čističem vody se nutně nemusí vyskytovat ve vodě všech uživatelů.
- Nejlepších výsledků dosáhnete, když budete svou filtrační patronu měnit podle intervalu pro výměnu uvedeného v kapitole 2. Zpozorujete-li výrazně slabší průtok, doporučujeme výměnu filtru.
- Výstup filtrované vody neblokujte, ani k němu nepřipojujte jiná zařízení.
- Zařízení držte dál od zdrojů tepla, abyste zabránili jeho deformaci nebo poruše.
- Zařízení neupravujte.
- Toto zařízení nezměkčuje vodu.
- Filtrovanou vodu nepoužívejte v akváriích. Voda z vodovodu, filtrovaná nefiltrovaná, může být pro ryby škodlivá.

## 4. Záruka a servis

Pokud potřebujete informace nebo máte potíže, navštivte webovou stránku společnosti Philips na adrese [www.philips.com/water](http://www.philips.com/water) nebo kontaktujte středisko péče o zákazníky společnosti Philips ve vaší zemi. Pokud se ve vaší zemi středisko péče o zákazníky společnosti Philips nenachází, obraťte se na místního prodejce výrobků.

## 5. Seznam položek balení

|                    |    |
|--------------------|----|
| Zařízení           | 1x |
| Volitelné adaptéry | 1x |
| Návod k použití    | 1x |

Uchovejte si prosím tento návod k použití ve stavu vhodném pro další využití.

# 1. Installation und Anwendung

## Vorbereitung

- Dieser Wasseraufbereiter kann nur an Wasserhähne mit einem Durchmesser zwischen 15 mm und 24 mm angeschlossen werden.
- Vor dem Anschluss des Wasseraufbereiters an den Wasserhahn muss zunächst der passende Adapter ausgewählt werden.
- Mithilfe der Adapter kann dieser Wasseraufbereiter an die meisten Wasserhähne angeschlossen werden, ausgenommen:
  - Wasserhähne mit einem Durchmesser unter 15 mm bzw. einem Durchmesser von mehr als 24 mm
  - Wasserhähne mit einem Duschkopf
  - Wasserhähne mit rechteckigem oder ovalem Auslauf
  - Wasserhähne mit einem Sensorkopf

## Installation

Bitte berücksichtigen Sie die unterschiedlichen Installationsmethoden je nach den unterschiedlichen Adaptern.

### Installation von Adaptern des Typs A

Geeignet für Strahlregler mit Innengewinde

- (1) Entfernen Sie den Deckel des ursprünglichen Strahlreglers und den Dichtring vom Wasserhahn. **A1-1**
- (2) Schrauben Sie den geeigneten Adapter (Typ A) auf den Wasserhahn. **A1-1**
- (3) Ziehen Sie den Adapter mit dem Mini Wrench fest. **A1-2**

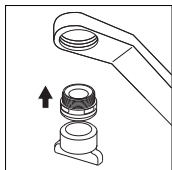

**A1-1**

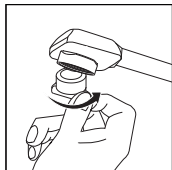

**A1-2**

### Installation von Adaptern des Typs B

Geeignet für Strahlregler mit Außengewinde

- (1) Entfernen Sie den Deckel des ursprünglichen Strahlreglers vom Wasserhahn.

- (2) Nehmen Sie den ursprünglichen Adapter heraus und schrauben Sie die passenden Adapter (Typ B) auf den Wasserhahn. **B1-1**
- (3) Ziehen Sie den Adapter mit dem Mini Wrench fest. **B1-2**

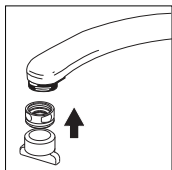

**B1-1**

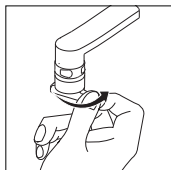

**B1-2**

## Installation von Adaptern des Typs C

Geeignet für Wasserhähne, die nicht vom Typ A bzw. B sind mit einem Durchmesser von 15 mm - 21 mm. Adapter des Typs C

- (1) Ob der innere oder äußere Dichtring des Adapters des Typs C benötigt wird, ist von den Maßen des Auslaufs des Wasserhahns abhängig. **C1-1**
- (2) Verbinden Sie den Adapter des Typs A mit Adapter des Typs C. **C1-2**
- (3) Passen Sie den kombinierten Adapter an und schrauben Sie diesen auf den Wasserhahn. **C1-3**

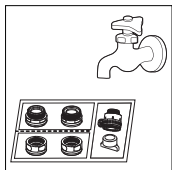

**C1-1**

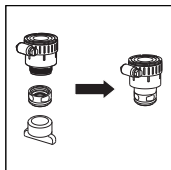

**C1-2**

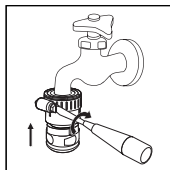

**C1-3**

## Installation des Wasseraufbereiters

- (1) Schrauben Sie das Filterpatronengehäuse ab.
- (2) Nehmen Sie die Filterpatrone aus der Schutzfolie heraus und setzen diese in den Halter ein. Setzen Sie das Gehäuse wieder ein.
- (3) Drehen Sie die Befestigungsmutter gegen den Uhrzeigersinn und befestigen Sie den Wasseraufbereiter am Wasserhahn, lösen Sie anschließend wieder die Befestigungsmutter.

(4) Stellen Sie den Timer ein

- a. Stellen Sie den Pfeil auf den Beginnmonat ein
- b. Wann der Filter gewechselt werden muss, ist abhängig von der Anzahl der Benutzer und der täglichen Benutzung:
  - 1 Person
  - 2 Personen
  - 3 Personen

#### Hinweis

Wählen Sie bei der ersten Benutzung den ungefilterten Modus und lassen Sie das Wasser 5 Sekunden lang laufen. Stellen Sie anschließend auf gefilterten Modus um und lassen Sie das Wasser 3 Minuten lang durch den Filter laufen.

## Tägliche Benutzung

### AWP3703, AWP3753:

Betätigen Sie die DRUCKTASTE, um zwischen gefiltertem und ungefiltertem Modus zu wechseln.

- Ungefilterter Dusch-Modus

Betätigen Sie die DRUCKTASTE, um den  Modus auszuwählen

- Gefilterter Stream-Modus

Betätigen Sie erneut die DRUCKTASTE, um den  Modus auszuwählen.

### AWP3704, AWP3754:

Drehen Sie den linken Hebel, um zwischen gefiltertem Stream-, ungefiltertem Dusch und ungefiltertem Stream-Modus zu wechseln.

 Verwenden Sie stets kühles Wasser (5-38 °C) für den gefilterten Modus, da sonst der Wasseraufbereiter beschädigt wird.

## 2. Wartung

### Tägliche Wartung

- ei täglicher Benutzung: Lassen Sie vor dem Umschalten 5 Sekunden lang ungefiltertes Wasser laufen,  um ein Verstopfen des Filters zu vermeiden und lassen Sie vor dem Umschalten 5 Sekunden lang gefiltertes Wasser laufen.
- Wurde der Wasseraufbereiter länger als 2 Tage nicht benutzt, müssen Sie vor der Benutzung 20 Sekunden lang gefiltertes Wasser laufen lassen.
- Wurde der Wasseraufbereiter länger als 2 Wochen nicht benutzt, müssen Sie vor der Benutzung 3 Minuten lang gefiltertes Wasser laufen lassen. Die Filterpatrone muss gewechselt werden, falls das gefilterte Wasser riecht.



## Auswechseln des Filters

Dieser ist wie folgt auszuwechseln:

Abhängig von der täglichen Benutzung muss der Filter wie folgt ausgewechselt werden:

- alle 5-6 Monate bei einer Person
- alle 2-3 Monate bei 2 Personen
- alle 1-2 Monate bei 3 Personen

### Hinweis

Die aktuelle Lebensdauer der Filterpatrone ist abhängig von der Qualität des Leitungswassers vor Ort sowie der tägliche Benutzung. Bitte ersetzen Sie die Filterpatrone, wenn eine beträchtlich geringere Durchflussmenge festgestellt wird.

### Auswechseln der Patrone **D1-1** **D1-2**

- A. Drehen Sie den Wasserhahn zu
- B. Entfernen Sie das Filtergehäuse
- C. Setzen Sie eine neue Filterpatrone in den Halter ein und setzen Sie das Gehäuse wieder ein. Überprüfen Sie bitte, ob der Dichtring richtig sitzt und ob dieser eventuell beschädigt ist.
- D. Stellen Sie den Timer.
- E. Lassen Sie das Wasser 5 Sekunden im ungefilterten Modus und 3 Minuten im gefilterten Modus laufen.

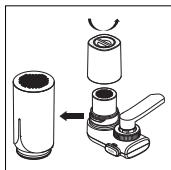

**D1-1**

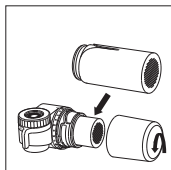

**D1-2**

## 3. Vorsichtsmaßnahmen

### Warnung

- Verwenden Sie stets kommunales Leitungswasser als Wasserquelle. Verwenden Sie den Wasseraufbereiter nicht für Wasser, das mikrobiologisch unsicher ist bzw. dessen Qualität unbekannt ist, wenn vor bzw. nach dem Wasseraufbereiter keine entsprechende Desinfektion erfolgt.

- Montieren Sie diesen Wasseraufbereiter an keine Wasserleitung mit einem Druck von mehr als 0,35 MPa. Wenn der Zulaufwasserdruck 0,35 MPa übersteigt, muss ein Ablassventil installiert werden (muss separat erworben werden).
- Die Wassertemperatur für den Filtermodus muss zwischen 5-38°C liegen. Übersteigt das Zulaufwasser die Temperatur von 38°C, wird der Filter beschädigt. Liegt die Zulaufwassertemperatur unter 5°C, kann es einfrieren und zu Wasseraustritt kommen.
- Verändern Sie nicht die Installationsreihenfolge.
- Dieser Wasseraufbereiter eignet sich nur für den Hausgebrauch.

## Vorsicht

- Das System und die Installation muss den gültigen und örtlichen Bestimmungen entsprechen.
- Die Schadstoffe bzw. andere Substanzen, die durch diesen Wasseraufbereiter beseitigt bzw. verringert werden, sind nicht unbedingt im Wasser aller Benutzer enthalten.
- Um die bestmögliche Leistung zu erzielen, tauschen Sie bitte die Filterpatrone in der in Kapitel 2 vorgeschlagenen Häufigkeit aus. Wird eine beachtliche geringere Durchflussmenge festgestellt, empfiehlt es sich, den Filter auszuwechseln.
- Blockieren Sie nicht den Auslauf des gefilterten Wassers bzw. schließen Sie keine anderen Systeme an.
- Halten Sie den Wasseraufbereiter fern von Hitze, um eine Verformung bzw. Beschädigung zu vermeiden.
- Manipulieren Sie nicht den Wasseraufbereiter.
- Dieser Wasseraufbereiter ist kein Wasserenthärter.
- Verwenden Sie das gefilterte Wasser nicht in Aquarien. Leitungswasser kann, ob gefiltert oder ungefiltert, schädlich für Fische sein.

## 4. Garantie & Service

Sollten sie Fragen haben oder mehr Informationen benötigen, besuchen sie unsere Philips Webseite [www.philips.com/water](http://www.philips.com/water) oder kontaktieren Sie unsere Service Hotline oder Ihren Händler.

## 5. Packliste

|                   |    |
|-------------------|----|
| Wasseraufbereiter | 1x |
| Optionale Adapter | 1x |
| Benutzerhandbuch  | 1x |

Bewahren Sie diese Gebrauchsanleitung bitte in einem zur weiteren Verwendung geeigneten Zustand auf.

# 1. Instalación y uso

## Preparación

- Este dispositivo solo se puede fijar a grifos con un diámetro entre 15 mm y 24 mm.
- Antes de fijar el dispositivo al grifo, primero debe seleccionarse el adaptador correspondiente.
- Los adaptadores permiten fijar este dispositivo a la mayoría de los grifos, excepto:
  - grifos con diámetro inferior a 15 mm superior a 24 mm
  - grifos con cabezal de ducha
  - grifos con salidas rectangulares u ovaladas
  - grifos con cabezal sensor

## Instalación

Sobre la base de diferentes adaptadores, consulte los diferentes métodos de instalación.

### Instalación de adaptadores tipo A

Aplicable para aireadores de grifos con rosca hembra

- (1) Retire la tapa del aireador original y el anillo de sello del grifo.
- (2) Atornille el adaptador correspondiente (tipo A) en el grifo. **A1-1**
- (3) Use una mini llave para apretar el adaptador. **A1-2**

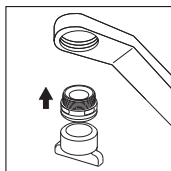

**A1-1**

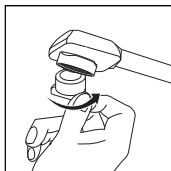

**A1-2**

### Instalación de adaptadores de tipo B

Aplicable para aireadores de grifos con rosca macho

- (1) Retire la tapa del aireador original del grifo.
- (2) Saque el adaptador original y atornille el adaptador correspondiente (tipo B) en el grifo. **B1-1**
- (3) Utilizar la mini llave para apretar el adaptador. **B1-2**

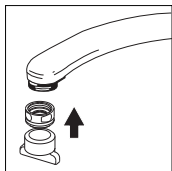

**B1-1**

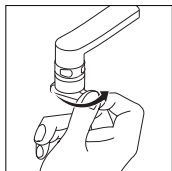

**B1-2**

## Instalación de adaptador tipo C

Aplicable para grifos que no sean A o B con un diámetro de 15 mm-21 mm. Prepare un destornillador plano antes de instalarlo. Adaptador tipo C

- (1) Si se necesita el anillo de sellado interno o externo del adaptador tipo C depende de la dimensión de la salida del grifo. **C1-1**
- (2) Combine el adaptador tipo A con el adaptador tipo C. **C1-2**
- (3) Ajuste y atornille el adaptador combinado en el grifo. **C1-3**

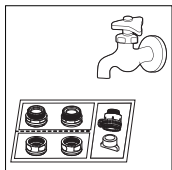

**C1-1**

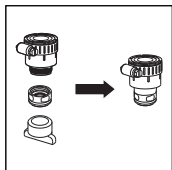

**C1-2**

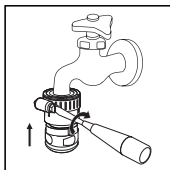

**C1-3**

## Instalar el dispositivo

- (1) Desatornille la carcasa del cartucho del filtro.
- (2) Saque el cartucho del filtro de la película protectora y colóquelo en el soporte. Vuelva a colocar la carcasa.
- (3) Gire la tuerca de fijación en sentido antihorario y conecte el dispositivo al grifo, luego suelte la tuerca.
- (4) Configurar el temporizador
  - a. Apunte la flecha al mes de inicio
  - b. El momento de reemplazar el filtro depende del número de usuario y del uso diario:
    - 1 persona
    - 2 personas
    - 3 personas

## Notas

Por primera vez, seleccione el modo sin filtro y deje correr el agua durante 5 segundos. Luego cambie al modo filtrado y deje correr el agua por el filtro durante 3 minutos.

## Uso diario

### AWP3703, AWP3753:

Presione el botón PUSH para cambiar entre el modo filtrado y el no filtrado.

- Modo de ducha sin filtro

Presione el botón PUSH para seleccionar el modo .

- Modo de flujo filtrado

Presione el botón PUSH nuevamente para seleccionar el modo .

### AWP3704, AWP3754:

Gire la palanca para cambiar entre el modo de flujo filtrado, ducha sin filtro y flujo sin filtro.

 Advertencia: Utilice siempre agua fría (5-38 °C) para el modo filtrado. De lo contrario, el dispositivo se dañará.

## 2. Mantenimiento

### Mantenimiento diario

- Para uso diario: extraiga agua sin filtrar durante cinco segundos antes de cambiar para evitar que el filtro se obstruya, y extraiga el agua filtrada durante cinco segundos antes del uso.
- Si no se ha usado durante más de dos días, extraiga el agua filtrada durante 20 segundos antes de usarla.
- Si no se ha usado durante más de dos semanas, extraiga el agua filtrada durante tres minutos antes de usar. Si se encuentra olor en el agua filtrada, cambie el cartucho del filtro.

### Reemplazo del filtro

#### Cuándo reemplazar:

Based on the daily usage assumption, the filter should be replaced:

- Cada 5-6 meses para una persona
- Cada 2-3 meses para dos personas
- Cada 1-2 meses para tres personas

## Notas

La vida útil real del cartucho del filtro depende de la calidad del agua del grifo local y del uso diario. Si se observa un flujo más bajo, reemplace el cartucho del filtro.

### Sustitución del cartucho del filtro **D1-1** **D1-2**

- Cierre la llave
- Retire la carcasa del filtro
- Inserte un nuevo cartucho de filtro en el soporte y vuelva a colocar la carcasa. Compruebe si el anillo de sello está en su lugar y si está dañado.
- Configure el temporizador.
- Deje correr el agua durante cinco segundos en el modo sin filtro y tres minutos en el modo filtrado.

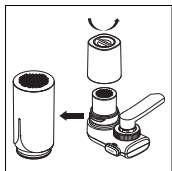

**D1-1**

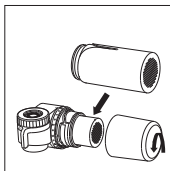

**D1-2**

## 3. Precauciones

### Advertencia

- Utilice siempre el agua del grifo como fuente de agua. No lo use con agua microbiológicamente insegura o de calidad desconocida sin una desinfección adecuada antes o después del dispositivo.
- No instale este dispositivo en una línea de suministro de agua con una presión de agua superior a 0,35 MPa. Si la presión del agua de entrada supera los 0,35 MPa se debe instalar una válvula de alivio (se compra por separado).
- La temperatura del agua para el modo de filtración debe estar entre 5-38°C. Si la temperatura del agua de entrada supera los 38°C el filtro se dañará. Si la temperatura es inferior a 5 ° C, puede causar congelamiento y fugas de agua.
- No invierta el orden de instalación.
- Este dispositivo está destinado solo para uso doméstico.

## Precaución

- El sistema y la instalación deberán cumplir con las regulaciones locales y aplicables.
- Los contaminantes u otras sustancias eliminadas o reducidas por este purificador de agua no están necesariamente en toda el agua del usuario.
- Para obtener el mejor rendimiento, cambie el cartucho del filtro según el período de reemplazo del filtro sugerido en el capítulo 2. Cuando se observe un flujo significativamente menor, recomendamos cambiar el filtro.
- No bloquee la salida de agua filtrada ni conecte otros dispositivos a ella.
- Mantenga el dispositivo alejado del calor para evitar distorsiones o roturas.
- No manipule el dispositivo.
- Este aparato no ablanda el agua.
- No utilice el agua filtrada en acuarios. El agua del grifo, filtrada o sin filtrar, puede ser perjudicial para los peces.

## 4. Garantía y servicio

Si necesita información o si tiene algún problema, visite la página web de Philips en [www.philips.com/water](http://www.philips.com/water) o póngase en contacto con el centro de atención al cliente Philips de su país. Si en su país no hay centro de atención al cliente Philips, acuda a su distribuidor local.

## 5. Lista de empaque

|                        |    |
|------------------------|----|
| Dispositivo            | 1x |
| Adaptadores opcionales | 1x |
| Manual del usuario     | 1x |

Guarde por favor adecuadamente estas instrucciones, para futura referencia.

# 1. Installation et utilisation

## Préparation

- Cet appareil ne peut être fixé que sur des robinets dont le diamètre est compris entre 15 et 24mm
- Choisir l'adaptateur qui lui correspond avant de fixer l'appareil sur le robinet.
- Les adaptateurs permettent de fixer cet appareil sur la plupart des robinets sauf pour:
  - les robinets d'un diamètre inférieur à 15mm ou supérieur à 24 mm
  - les robinets à pomme de douche
  - les robinets dont la sortie est rectangulaire ou ovale
  - les robinets pourvus d'une tête de capteur

## Installation

Veuillez vous référer à la méthode d'installation correspondant à chaque type d'adaptateur.

### Installation des adaptateurs de type A

Applicable aux aérateurs de robinet à filetage femelle

- (1) retirez le bouchon d'origine de l'aérateur et la bague d'étanchéité du robinet.
- (2) Vissez sur le robinet l'adaptateur qui correspond (de type A) **A1-1**
- (3) Utilisez la mini-clé pour resserrer l'adaptateur **A1-2**

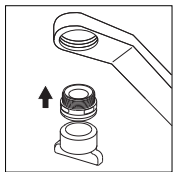

**A1-1**

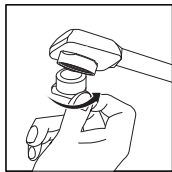

**A1-2**

### Installation des adaptateurs de type B

Applicable aux aérateurs de robinet à filetage mâle

- (1) retirez du robinet le bouchon d'origine de l'aérateur
- (2) Retirez l'adaptateur d'origine et vissez sur le robinet l'adaptateur qui correspond (de type B). **B1-1**
- (3) Utilisez la mini-clé pour reserrer l'adaptateur. **B1-2**



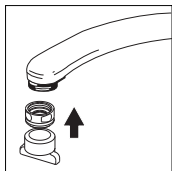

**B1-1**

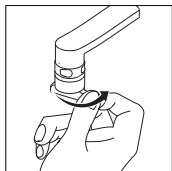

**B1-2**

## Installation des adaptateurs de type C

Applicable for faucets other than A or B with a diameter of 15mm-21mm. Please prepare a slotted screwdriver in advance before installing. C-type adaptor.

- (1) la nécessité de la bague d'étanchéité intérieure ou extérieure de l'adaptateur de type C dépend de la dimension de la sortie du robinet. **C1-1**
- (2) Combinez l'adaptateur de type A avec l'adaptateur de type C **C1-2**
- (3) Ajustez et vissez l'adaptateur combiné sur le robinet **C1-3**

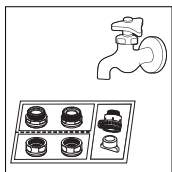

**C1-1**

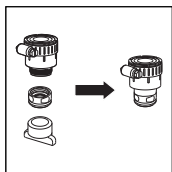

**C1-2**

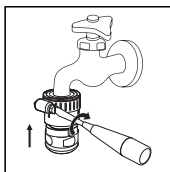

**C1-3**

## Installation de l'appareil

- (1) dévissez le boîtier de la cartouche filtre.
- (2) Sortez la cartouche filtre du film protecteur et placez-la sur son support. Remettez le boîtier en place.
- (3) Tournez l'écrou de fixation dans le sens inverse de celui des aiguilles d'une montre et fixez l'appareil sur le robinet avant de libérer l'écrou.
- (4) Réglez le minuteur
  - a. pointez la flèche vers le mois de départ
  - b. le moment où vous devrez remplacer le filtre dépend du nombre d'utilisateur et de l'utilisation quotidienne:
    - une personne
    - deux personnes
    - trois personnes

### Nota bene

Lors de la première utilisation, sélectionnez le mode non-filtré et laissez l'eau couler pendant 5 secondes. Passez ensuite au mode filtré et laissez l'eau couler à travers le filtre pendant 3 minutes.

## Usage quotidien

### AWP3703, AWP3753:

Appuyez sur le bouton PUSH pour passer du mode filtré au mode non-filtré

- Mode douche non-filtré

Appuyez sur PUSH pour sélectionner le mode .

- Mode flux filtré

Appuyez de nouveau sur PUSH pour sélectionner le mode .

### AWP3704, AWP3754:

Tournez le levier pour passer du mode flux filtré au mode douche non-filtré et au mode flux non-filtré.

 utilisez toujours de l'eau froide (comprise entre 5 et 38°C) pour le mode filtré. Sinon l'appareil sera endommagé

## 2. Entretien

### Entretien quotidien

- Pour une utilisation quotidienne: laissez couler l'eau non-filtrée pendant 5 secondes avant de changer le filtre pour éviter qu'il ne se bouche, et laissez couler l'eau filtrée pendant 5 secondes avant de l'utiliser.
- Si le filtre n'a pas été utilisé pendant plus de deux jours, laissez couler l'eau filtrée pendant 20 secondes avant de l'utiliser.
- S'il n'a pas été utilisé pendant plus de deux semaines, laissez couler l'eau filtrée pendant 3 minutes avant de l'utiliser. Si une odeur se dégage de l'eau filtrée, veuillez changer la cartouche-filtre.

### Remplacement du filtre

#### Quand faut-il changer le filtre:

Si on se base sur une utilisation quotidienne, le filtre doit être remplacé:

- tous les 5-6 mois pour 1 personne

- tous les 2-3 mois pour 2 personnes
- tous les 1-2 mois pour 3 personnes

#### Nota bene

La durée de vie réelle de la cartouche filtre dépend de la qualité de l'eau et de la fréquence de l'utilisation. Si vous constatez une baisse importante du débit de l'eau, veuillez remplacer la cartouche filtre.

#### Remplacement de la cartouche-filtre **D1-1** **D1-2**

- Fermez le robinet
- Enlevez le boîtier du filtre
- Insérez une nouvelle cartouche filtre dans le support et remettez le boîtier en place.  
Veuillez vérifier si la bague d'étanchéité est en place et si elle n'est pas endommagée.
- Réglez le minuteur
- Laissez couler l'eau pendant 5 secondes en mode non-filtré et pendant 3 minutes en mode filtré.

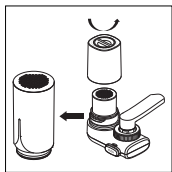

**D1-1**

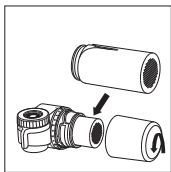

**D1-2**

## 3. Précautions

### Avertissement

- Utilisez toujours l'eau du robinet municipal comme source d'eau. N'utilisez pas une eau microbiologiquement insalubre ou dont vous ne connaissez pas la qualité sans désinfecter correctement l'appareil avant et après son utilisation.
- N'installez pas cet appareil sur une conduite d'alimentation en eau dont la pression dépasse les 0,35 MPa. Si la pression de l'eau dépasse 0,35 MPa une valve de sûreté doit être installée (achetée séparément).
- La température de l'eau du mode filtré doit être comprise entre 5 et 38°C. Si la température de l'eau qui entre dans le filtre est inférieure à 5°C, elle peut geler ou causer une fuite d'eau.
- Ne pas inverser l'ordre d'installation
- Cet appareil est destiné à un usage exclusivement domestique.

## Attention

- Le système et son installation doivent être conformes aux réglementations locales et en vigueur
- Les contaminants et autres substances éliminés ou réduits par ce purificateur d'eau ne sont pas forcément présents dans l'eau de tous les utilisateurs.
- Pour une utilisation optimale, veuillez changer la cartouche-filtre en fonction de la période de remplacement du filtre indiquée au chapitre 2. Si vous observez un débit réduit de manière significative, nous vous recommandons de changer le filtre.
- Ne bloquez pas la sortie de l'eau filtrée et n'y reliez pas d'autres appareils.
- Tenez l'appareil éloigné de la chaleur afin d'éviter qu'il ne se déforme ou se rompe.
- Ne manipulez pas l'appareil
- cet appareil n'adoucit pas l'eau
- N'utilisez pas d'eau filtrée dans les aquariums. L'eau du robinet, qu'elle soit filtrée ou non, peut être nocive pour les poissons.

## 4. Garantie et service

Si vous avez besoin d'information complémentaire, ou si vous avez un problème avec le produit, vous trouverez certainement la réponse à vos questions sur le site Philips [www.philips.com/water](http://www.philips.com/water). S'il n'y a pas de service client Philips dans votre pays, adressez-vous à votre revendeur local.

## 5. Liste d'emballage

|                        |    |
|------------------------|----|
| Appareil               | 1x |
| Adaptateurs optionnels | 1x |
| Manuel d'utilisation   | 1x |

# 1. Installazione e uso

## Preparazione

- Il presente dispositivo può essere connesso unicamente a rubinetti con diametro compreso tra 15 mm e 24 mm.
- Prima di connettere il dispositivo al rubinetto è necessario scegliere l'adattatore corrispondente.
- L'adattatore consente la connessione del dispositivo alla maggior parte dei rubinetti, fatta eccezione per:
  - rubinetti di diametro inferiore a 15 mm o superiore a 24 mm
  - rubinetti con pigna per doccia
  - rubinetti con uscite rettangolari o a forma ovale
  - rubinetti con testa munita di sensore

## Installazione

A seconda del tipo di adattatore si prega di procedere con la rispettiva modalità di installazione.

### Installazione di adattatori tipo A

Applicabile per aeratori rubinetto con filettatura femmina

- (1) Rimuovere la calotta aeratore originale e l'anello di guarnizione dal rubinetto.
- (2) Avvitare al rubinetto l'adattatore da utilizzare (tipo A). **A1-1**
- (3) Servirsi della mini chiave per serrare l'adattatore. **A1-2**

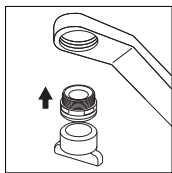

**A1-1**



**A1-2**

### Installazione di adattatori tipo B

Applicabile per aeratori rubinetto con filettatura maschio

- (1) Rimuovere la calotta aeratore originale dal rubinetto.
- (2) Estrarre l'aeratore originale e avvitare al rubinetto l'adattatore da utilizzare (tipo B). **B1-1**
- (3) Servirsi della mini chiave per serrare l'adattatore. **B1-2**

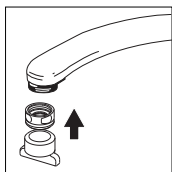

**B1-1**

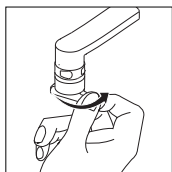

**B1-2**

## Installazione di adattatori tipo C

Applicabile per rubinetti diversi da A o B e con diametro compreso tra 15 mm e 21 mm.

Prima di procedere con l'installazione, approntare un cacciavite a intaglio. Adattatore tipo C

- (1) A seconda delle dimensioni dell'uscita del rubinetto potrà essere necessario applicare l'anello di guarnizione interno o esterno dell'adattatore tipo C. **C1-1**
- (2) Combinare l'adattatore tipo A con l'adattatore tipo C. **C1-2**
- (3) Regolare e avvitare l'adattatore combinato al rubinetto. **C1-3**

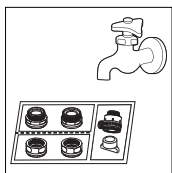

**C1-1**

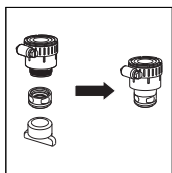

**C1-2**

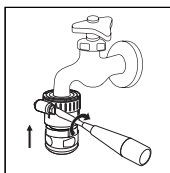

**C1-3**

## Installazione del dispositivo

- (1) Svitare la custodia della cartuccia del filtro.
- (2) Estrarre la cartuccia del filtro dalla pellicola protettiva e collocarla nell'apposito supporto. Ricollocare in sede la custodia.
- (3) Girare il dado di connessione in senso antiorario e collegare il dispositivo al rubinetto; quindi rilasciare il dado.
- (4) Impostazione del temporizzatore
  - a. Puntare la freccia sul mese di inizio
  - b. La sostituzione del filtro dipende dal numero di utenti e dall'utilizzo giornaliero:
    - 1 persona
    - 2 persone
    - 3 persone

## Note

Al momento del primo utilizzo, selezionare la modalità senza filtraggio e far scorrere l'acqua per 5 secondi. Quindi passare alla modalità con filtraggio e far scorrere l'acqua attraverso il filtro per 3 minuti.

## Utilizzo quotidiano

### AWP3703, AWP3753:

Premere il pulsante PUSH per passare dalla modalità con filtraggio alla modalità senza filtraggio.

- Modalità doccia senza filtraggio

Premere il pulsante PUSH per selezionare la modalità 

- Modalità flusso con filtraggio

Premere di nuovo il pulsante PUSH per selezionare la modalità 

### AWP3704, AWP3754:

Girare la leva per selezionare modalità flusso con filtraggio, modalità doccia senza filtraggio e modalità flusso senza filtraggio.

 Per la modalità filtraggio usare sempre acqua fredda (5-38°C). In caso contrario si rischia di danneggiare il dispositivo.

## 2. Manutenzione

### Manutenzione giornaliera

- Per l'impiego quotidiano: togliere l'acqua non filtrata per 5 secondi prima di cambiare modalità  al fine di evitare intasamenti del filtro; ed estrarre l'acqua filtrata per 5 secondi prima dell'uso.
- Se il dispositivo non è stato utilizzato per più di 2 giorni, estrarre l'acqua filtrata per 20 secondi prima dell'uso.
- Se il dispositivo non è stato utilizzato per più di 2 settimane, estrarre l'acqua filtrata per 3 minuti prima dell'uso. Se l'acqua filtrata emana odori particolari, procedere alla sostituzione della cartuccia del filtro.

### Sostituzione del filtro

#### Quando sostituire:

Il filtro va sostituito secondo le seguenti istruzioni in funzione dell'utilizzo quotidiano previsto:

- ogni 5-6 mesi per 1 persona
- ogni 2-3 mesi per 2 persone
- ogni 1-2 mesi per 3 persone

#### Note

La vita utile reale della cartuccia del filtro dipende dalla qualità dell'acqua di rubinetto locale e dall'utilizzo quotidiano. Se si osserva che la velocità del flusso dell'acqua è particolarmente bassa, procedere alla sostituzione della cartuccia del filtro.

#### Sostituzione della cartuccia del filtro **D1-1** **D1-2**

- Chiudere il rubinetto
- Rimuovere la custodia del filtro
- Inserire una nuova cartuccia filtro nell'apposito supporto e riporre in sede la custodia. Verificare che l'anello di guarnizione sia ben in sede e che non sia danneggiato.
- Impostare il temporizzatore.
- Far scorrere l'acqua per 5 secondi in modalità senza filtraggio e per 3 minuti in modalità con filtraggio.

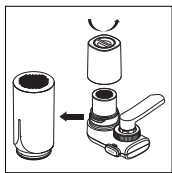

**D1-1**

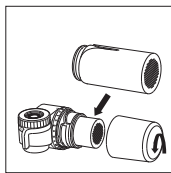

**D1-2**

## 3. Precauzioni

### Avvertenza

- Come fonte di acqua utilizzare sempre acqua comunale di rubinetto. Non usare acqua microbiologicamente non sicura, o comunque di qualità sconosciuta, senza idonea disinfezione, a monte o a valle del dispositivo.
- Non installare il dispositivo su linee di fornitura acqua con pressione acqua superiore a 0,35 MPa. Se la pressione acqua in entrata è superiore a 0,35 MPa, sarà necessario installare una valvola limitatrice di pressione (da acquistare a parte)..



- La temperatura dell'acqua per la modalità con filtraggio deve essere compresa tra 5 e 38 °C. Se la temperatura dell'acqua in afflusso è superiore a 38 °C, il filtro subirà danni. Se la temperatura dell'acqua in afflusso è inferiore a 5 °C, potrebbero verificarsi congelamenti e perdite di acqua.
- Non invertire l'ordine di installazione.
- Il dispositivo è destinato unicamente ad uso domestico

## Attenzione

- Il sistema e l'installazione devono essere conformi alle normative applicabili e a quelle locali.
- Le sostanze contaminanti o altre sostanze eliminate o ridotte dal purificatore acqua non si trovano necessariamente in tutta l'acqua dell'utente.
- Per prestazioni ottimali sostituire la cartuccia del filtro in base al periodo di sostituzione filtro indicato al capitolo 2. Se si osserva che la velocità del flusso dell'acqua è particolarmente bassa, consigliamo di procedere alla sostituzione del filtro.
- Non bloccare l'uscita acqua filtrata e non connettervi altri dispositivi.
- Tenere il dispositivo al riparo dal calore per evitare deformazioni o rotture.
- Non manomettere il dispositivo.
- Il dispositivo non addolcisce l'acqua.
- Non utilizzare l'acqua filtrata in acquari. L'acqua di rubinetto (filtrata o non filtrata) può essere pericolosa per i pesci.

## 4. Garanzia e assistenza

Per ulteriori informazioni o in caso di guasti di qualsiasi genere, vi preghiamo di consultare il sito web della Philips – [www.philips.com/water](http://www.philips.com/water) – o di contattare un centro assistenza clienti Philips presente nel vostro paese. Se nel vostro paese non v'è nessun centro assistenza clienti Philips, potrete rivolgervi al locale agente.

## 5. Contenuto della confezione

|                      |    |
|----------------------|----|
| Dispositivo          | 1x |
| Adattatori opzionali | 1x |
| Manuale utente       | 1x |

Conservare il presente manuale d'uso in condizioni idonee per ulteriori impieghi.

# 1. Montaż i użytkowanie

## Przygotowanie do pracy

- Urządzenie to można podłączać tylko do baterii z otworem o średnicy od 15 mm do 24 mm.
- Przed podłączeniem urządzenia do baterii należy najpierw wybrać odpowiednią przejściówkę.
- Przejściówki umożliwiają podłączenie tego urządzenia do większości baterii z wyjątkiem:
  - baterii z otworem o średnicy poniżej 15 mm lub powyżej 24 mm,
  - baterii z rączką prysznicową,
  - baterii z otworami prostokątnymi lub owalnymi,
  - baterii z czujnikami.

## Montaż

Metodę montażu należy wybrać na podstawie używanej przejściówki.

### Montaż przejściówki typu A

Przejściówki te są przeznaczone do perlatorów z gwintem żeńskim.

- (1) Zdemontuj oryginalny perlator i uszczelkę pierścieniową z baterii.
- (2) Wkręć dopasowaną przejściówkę (typu B) na gwint baterii. **A1-1**
- (3) Użyj miniklucza, aby dokręcić przejściówkę. **A1-2**

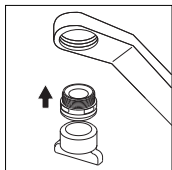

**A1-1**

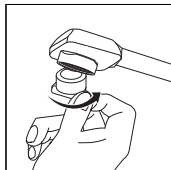

**A1-2**

### Montaż przejściówki typu B

Przejściówki te są przeznaczone do perlatorów z gwintem męskim.

- (1) Zdemontuj oryginalny perlator z baterii.
- (2) Zdemontuj oryginalną przejściówkę i wkręć dopasowaną przejściówkę (typu A) na gwint baterii. **B1-1**
- (3) Użyj miniklucza, aby dokręcić przejściówkę. **B1-2**

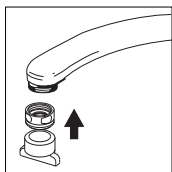

**B1-1**

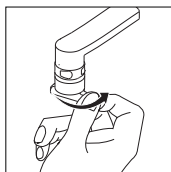

**B1-2**

## Montaż przejściówki typu C

Przejściówki te są przeznaczone do baterii innych niż typu A lub B z otworem o średnicy od 15 do 21 mm. Przed przystąpieniem do montażu przygotuj wkrętak z końcówką płaską. Przejściówka typu C

- (1) Przygotuj uszczelkę pierścieniową wewnętrzną lub zewnętrzną przejściówki typu C w zależności od wymiarów otworu baterii. **C1-1**
- (2) Połącz przejściówkę typu A z przejściówką typu C. **C1-2**
- (3) Wyreguluj połączone przejściówki i wkręć je na gwint baterii. **C1-3**

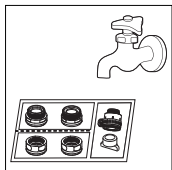

**C1-1**

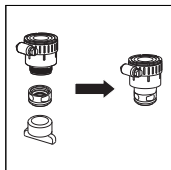

**C1-2**

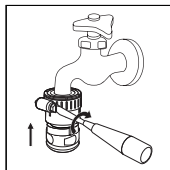

**C1-3**

## Montaż urządzenia

- (1) Odkręć obudowę wkładu filtra.
- (2) Wyjmij wkład filtra z folii ochronnej, a następnie włóż go do uchwyty. Załóż obudowę wkładu.
- (3) Obróć nakrętkę nasadki w lewo, a następnie zamocuj urządzenie do baterii, potem zwolnij nakrętkę.
- (4) Ustaw zegar.
  - a. Ustaw strzałkę na miesiącu początkowym.
  - b. Okres wymiany filtra zależy od liczby użytkowników i częstości codziennego użycia:
    - 1 osoba
    - 2 osoby
    - 3 osoby

## Uwagi

Przy pierwszym użyciu wybierz tryb bez filtrowania i odkręć wodę na pięć sekund. Potem przełącz na tryb z filtrowaniem i przepuść wodę przez filtr przez trzy minuty.

## Codzienne użytkowanie

### AWP3703, AWP3753:

Naciśnij przycisk PUSH, aby przełączyć między trybem z filtrowaniem i bez niego.

- Tryb prysznicza bez filtrowania

Naciśnij przycisk PUSH, aby wybrać tryb .

- Tryb strumienia z filtrowaniem

Naciśnij przycisk PUSH ponownie, aby wybrać tryb .

### AWP3704, AWP3754:

Obróć dźwignię, aby przełączyć między trybem strumienia z filtrowaniem, prysznicza bez filtrowania i strumienia bez filtrowania.

 W trybie z filtrowaniem zawsze używać zimnej wody (5–38°C). W przeciwnym razie urządzenie zostanie uszkodzone.

## 2. Konserwacja

### Konserwacja codzienna

- W przypadku codziennego użytkowania: odkręć wodę w trybie bez filtrowania na pięć sekund, aby zapobiec zatkaniu filtra, a następnie przed użyciem odkręć wodę w trybie z filtrowaniem na pięć sekund.
- Jeżeli urządzenie nie było używane przez dłużej niż dwa dni, przed użyciem odkręć wodę w trybie z filtrowaniem na 20 sekund.
- Jeżeli urządzenie nie było używane przez dłużej niż dwa tygodnie, przed użyciem odkręć wodę w trybie z filtrowaniem na trzy minuty. Jeżeli filtrowana woda ma nieprzyjemny zapach, wymień wkład filtra.

### Wymiana filtra

#### Kiedy trzeba wymienić filtr:

Na podstawie zakładanego użycia dziennego filtr należy wymienić:

- co 5-6 miesięcy w przypadku 1 osoby,
- co 2-3 miesięcy w przypadku 2 osób,
- co 1-2 miesiące w przypadku 3 osób.

## Uwagi

Rzeczywisty okres eksploatacji wkładu filtra zależy od jakości wody kranowej i codziennego użycia. W razie zauważenia znacznie niższego przepływu wody wymień wkład filtra.

## Wymiana wkładu filtra **D1-1** **D1-2**

- A. Zakręć wodę w baterii.
- B. Zdemonstuj obudowę filtra.
- C. Włóż nowy wkład filtra do uchwytu i załóż obudowę filtra. Sprawdź, czy uszczelka pierścieniowa jest na miejscu i nie jest uszkodzona.
- D. Ustaw zegar.
- E. Odkręć wodę na pięć sekund w trybie bez filtrowania i na trzy minuty w trybie z filtrowaniem.

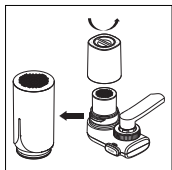

**D1-1**

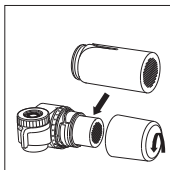

**D1-2**

## 3. Środki ostrożności

### Ostrzeżenie

- Zawsze używać tylko wody z wodociągu miejskiego. Nie używać wody o nieznannej jakości lub niebezpiecznej mikrobiologicznie bez odpowiednich środków dezynfekcyjnych zastosowanych przed urządzeniem lub za nim.
- Nie instalować urządzenia w instalacji wodnej z ciśnieniem wody przekraczającym 0,35 Mpa. Jeżeli ciśnienie wody na wlocie przekracza 0,35 Mpa, należy zainstalować zawór nadmiarowy (kupowany osobno).
- Temperatura wody w trybie z filtrowaniem powinna mieścić się w zakresie od 5°C do 38°C. Jeżeli temperatura wody przekroczy 38°C, filtr zostanie uszkodzony. Jeżeli temperatura wody na wlocie jest niższa niż 5°C, może spowodować zamarznięcie i wyciek wody.
- Nie montować urządzenia odwrotnie.
- Urządzenie jest przeznaczone tylko do użytku w gospodarstwach domowych.

## Przeostoga

- System i montaż powinny być zgodne z obowiązującymi przepisami lokalnymi.
- Zanieczyszczenia lub inne substancje usuwane lub wylapywane częściowo przez ten oczyszczacz wody nie występują we wszystkich instalacjach wodociągowych.
- Aby uzyskać jak najlepsze wyniki, należy wymieniać wkład filtra na podstawie okresów wymiany filtra podanych w rozdziale 2. W razie zauważenia znacznie niższego przepływu wody zaleca się wymianę filtra.
- Nie blokować wylotu filtra ani nie podłączać do niego innych urządzeń.
- Nie zbliżać urządzenia do źródeł ciepła, aby uniknąć odkształceń lub jego uszkodzenia.
- Nie modyfikować urządzenia.
- Urządzenie nie służy do zmiękczenia wody.
- Nie używać wody filtrowanej w akwariach. Woda kranowa, filtrowana lub niefiltrowana, może być szkodliwa dla ryb.

## 4. Gwarancja i serwis

Jeżeli potrzebujesz dodatkowych informacji lub jeśli masz z czymś problemy, zalecamy odwiedzić stronę firmy Philips pod adresem [www.philips.com/water](http://www.philips.com/water) lub skontaktować się z centrum obsługi klientów firmy Philips w Twoim kraju. Jeżeli w Twoim kraju nie ma centrum obsługi klientów, udaj się do najbliższego lokalnego sprzedawcy produktów firmy.

## 5. Zawartość opakowania

|                         |    |
|-------------------------|----|
| Urządzenie              | 1x |
| Opcjonalne przejściówki | 1x |
| Instrukcja obsługi      | 1x |

Instrukcję użytkowania należy przechowywać w stanie nadającym się do dalszego wykorzystania.

# 1. Установка и использование

## Подготовка

- Это устройство может крепиться только к кранам диаметром от 15 мм до 24 мм.
- Перед креплением устройства на кран сначала выберите соответствующий адаптер.
- Адаптеры позволяют прикрепить данное устройство к большинству кранов за исключением:
  - кранов диаметром менее 15 мм или более 24 мм
  - кранов с насадкой для душа
  - кранов с прямоугольными или овальными выходными отверстиями
  - кранов с сенсорной насадкой

## Установка

Пожалуйста, обратите внимание, что метод установки зависит от вида адаптера.

### Установка адаптеров типа А

Применимо для аэраторов с внутренней резьбой

- (1) Снимите оригинальную крышку аэратора и уплотнительное кольцо с крана.
- (2) Прикрутите соответствующий адаптер (тип А) на кран. **A1-1**
- (3) Используйте миниатюрный гаечный ключ для затяжки адаптера. **A1-2**

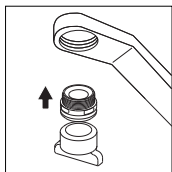

**A1-1**

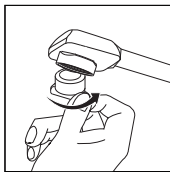

**A1-2**

### Установка адаптеров типа В

Применимо для аэраторов с наружной резьбой

- (1) Снимите оригинальную крышку аэратора с крана.
- (2) Достаньте оригинальный адаптер и прикрутите соответствующий адаптер (тип В) к крану. **B1-1**
- (3) Используйте миниатюрный гаечный ключ для затяжки адаптера. **B1-2**

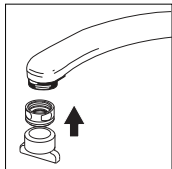

**B1-1**

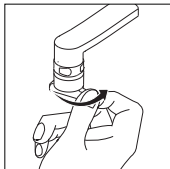

**B1-2**

## Установка адаптера типа С

Применимо для кранов, отличных от А или В типа, диаметром 15 мм-21 мм. Пожалуйста, заранее подготовьте шлицевую отвертку перед установкой. Адаптер типа С

- (1) Потребуется ли внутреннее или внешнее уплотнительное кольцо адаптера типа С, зависит от размера выходного отверстия крана. **C1-1**
- (2) Совместите адаптер типа А с адаптером типа С. **C1-2**
- (3) Отрегулируйте и прикрутите комбинированный адаптер к крану. **C1-3**

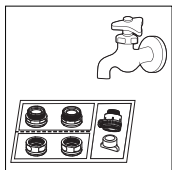

**C1-1**

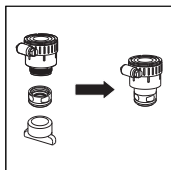

**C1-2**

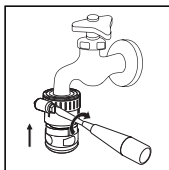

**C1-3**

## Установка устройства

- (1) Отвинтите корпус фильтрующего картриджа.
- (2) Извлеките фильтрующий картридж из защитной пленки и поместите его в держатель. Поставьте корпус обратно.
- (3) Поверните крепежную гайку против часовой стрелки и прикрепите устройство к крану, затем отпустите гайку.
- (4) Установите таймер
  - а. Наведите стрелку на начальный месяц
  - б. Время замены фильтра будет зависеть от количества пользователей и ежедневного использования:
    - 1 человек
    - 2 человека
    - 3 человека

### Обратите внимание

При первом использовании выберите режим без фильтрации и сливайте воду в течение 5 секунд. Затем переключите на режим фильтрации и сливайте воду через фильтр в течение 3 минут.

## Ежедневное использование

AWP3703, AWP3753:

Нажимайте кнопку PUSH, чтобы переключаться между режимами с фильтрацией и без фильтрации.

- Режим душа без фильтрации

Нажмите кнопку PUSH, чтобы выбрать  режим

- Режим струи с фильтрацией

Нажмите кнопку PUSH еще раз, чтобы выбрать  режим.



AWP3704, AWP3754:

Поворачивайте рычаг, чтобы переключаться между режимами "струя с фильтрацией", "душ без фильтрации" и "струя без фильтрации".

**!** Всегда используйте холодную воду (5-38°C) в режиме фильтрации. В противном случае устройство будет повреждено.

## 2. Эксплуатация

### Ежедневная эксплуатация

- При ежедневном использовании: сливайте нефilterованную воду в течение 5 секунд перед включением , чтобы предотвратить засорение фильтра, а также сливайте фильтрованную воду в течение 5 секунд перед использованием.
- Если устройство не использовалось более 2 дней, сливайте фильтрованную воду в течение 20 секунд перед использованием.
- Если устройство не использовалось более 2 недель, сливайте фильтрованную воду в течение 3 минут перед использованием. Если в фильтрованной воде обнаружится запах, пожалуйста, замените фильтрующий картридж.

### Замена фильтра

Когда менять:

При ежедневном использовании фильтр необходимо менять:

- каждые 5-6 месяцев для 1 человека
- каждые 2-3 месяцев для 2 человек
- каждые 1-2 месяца для 3 человек

Обратите внимание

Фактический срок службы фильтрующего картриджа зависит от качества местной водопроводной воды и ежедневного использования. Если наблюдается значительное уменьшение скорости потока, пожалуйста, замените фильтрующий картридж.

Замена фильтрующего картриджа **D1-1** **D1-2**

- А. Выключите кран
- В. Снимите корпус фильтра
- С. Вставьте новый фильтрующий картридж в держатель и установите корпус обратно.  
Пожалуйста, проверьте, на месте ли уплотнительное кольцо и не повреждено ли оно.
- Д. Установите таймер.
- Е. Слейте воду в течение 5 секунд в режиме без фильтрации или 3 минуты в режиме фильтрации.

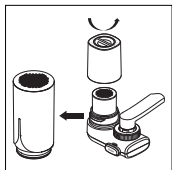

**D1-1**

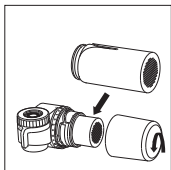

**D1-2**

### 3. Меры предосторожности

#### Предупреждение

- Всегда используйте муниципальную водопроводную воду в качестве источника воды. Не используйте устройство с водой, которая является микробиологически небезопасной или неизвестного качества, без надлежащей дезинфекции до или после.
- Не устанавливайте данное устройство на водопроводную линию с давлением воды, превышающим 0,35 МПа. Если давление воды на входном отверстии превышает 0,35 МПа, необходимо установить предохранительный клапан (приобретается отдельно).
- Температура воды для режима фильтрации должна быть в пределах 5-38°C. Если температура воды на входе превысит 38°C, фильтр будет поврежден. Если температура воды на входе будет ниже 5°C, это может привести к замерзанию и протечке воды.
- Не меняйте порядок установки.
- Данное устройство предназначено только для бытового использования.

#### Осторожно

- Система и установка должны соответствовать предъявляемым и местным нормативным требованиям.
- Загрязняющие частицы или другие вещества, которые удаляются или количество которых уменьшается данным очистителем воды, не обязательно находятся в воде всех пользователей.
- Для достижения наилучшей производительности, пожалуйста, меняйте фильтрующий картридж на основе условий, указанных в главе 2. При значительном сокращении скорости потока, мы рекомендуем заменить фильтр.
- Не перекрывайте выходное отверстие фильтрованной воды и не подключайте к нему другие устройства.
- Держите устройство вдали от источников тепла, чтобы избежать деформации или поломки.
- Не ремонтируйте устройство самостоятельно.
- Данное устройство не смягчает воду.
- Не используйте фильтрованную воду в аквариумах. Водопроводная вода (фильтрованная или нефильтрованная) может быть вредна для рыб.

### 4. Гарантия и сервис

Если вам нужна информация или у вас возникли какие-либо проблемы, пожалуйста, посетите веб-сайт Philips по адресу [www.philips.com/water](http://www.philips.com/water) или обратитесь в Центр обслуживания клиентов Philips в вашей стране. Если в вашей стране нет Центра обслуживания клиентов, обратитесь к местному дилеру.

### 5. Упаковочный лист

|                          |    |
|--------------------------|----|
| Устройство               | 1x |
| Дополнительные адаптеры  | 1x |
| Руководство пользователя | 1x |

Сохраните руководство по эксплуатации для дальнейшего использования.

# 1. Montáž a používanie

## Príprava

- Toto zariadenie sa môže pripájať len k vodovodným kohútikom s priemerom 15 mm a 24 mm.
- Pred pripojením zariadenia k vodovodnému kohútiku treba najskôr vybrať príslušný adaptér.
- Adaptéry umožnia pripojenie zariadenia k väčšine vodovodných kohútikov, až na tieto výnimky:
  - vodovodné kohútiky s priemerom menším ako 15 mm alebo väčším ako 24 mm;
  - vodovodné kohútiky so sprchovou hlavnicou;
  - vodovodné kohútiky s výpustmi hranatého alebo oválneho tvaru;
  - vodovodné kohútiky so senzorovou hlavnicou.

## Montáž

Spôsoby montáže sa líšia podľa jednotlivých adaptérov.

### Montáž adaptérov typu A

Týka sa perlátorov na vodovodných kohútikoch s maticovým závitom.

- (1) Odmontujte z kohútika pôvodný kryt perlátora a tesniaci krúžok. **A1-1**
- (2) Naskrutkujte na kohútik príslušný adaptér (typu A). **A1-1**
- (3) Na utiahnutie adaptéra použite minikľúč. **A1-2**

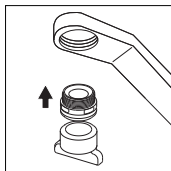

**A1-1**

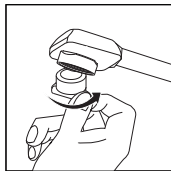

**A1-2**

### Montáž adaptérov typu B

Týka sa perlátorov na vodovodných kohútikoch s vonkajším závitom.

- (1) Odmontujte z kohútika pôvodný kryt perlátora.
- (2) Odmontujte pôvodný adaptér a naskrutkujte na kohútik príslušný adaptér (typu B). **B1-1**
- (3) Na utiahnutie adaptéra použite minikľúč. **B1-2**

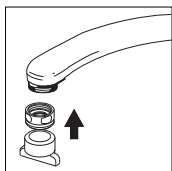

**B1-1**

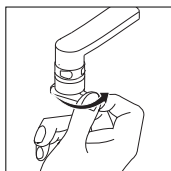

**B1-2**

## Montáž adaptéra typu C

Týka sa vodovodných kohútikov iných ako typu A alebo typu B s priemerom 15 mm – 21 mm. Pred montážou si pripravte drážkovaný skrutkovač. Adaptér typu C

- (1) To, či je potrebný vnútorný alebo vonkajší tesniaci krúžok adaptéra typu C, závisí od rozmeru výpustu vodovodného kohútika. **C1-1**
- (2) Skombinujte adaptér typu A s adaptérom typu C. **C1-2**
- (3) Nastavte kombinovaný adaptér a naskrutkujte ho na vodovodný kohútik. **C1-3**

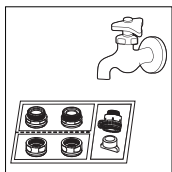

**C1-1**

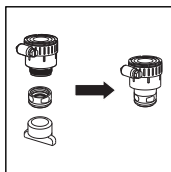

**C1-2**

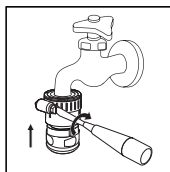

**C1-3**

## Montáž zariadenia

- (1) Odskrutkujte kryt filtračnej patróny.
- (2) Vyberte filtračnú patrónu z ochrannéj fólie a vložte ju do držiaka. Vráťte kryt späť na miesto.
- (3) Otočte pripájacou maticou proti smeru chodu hodinových ručičiek a pripojte zariadenie k vodovodnému kohútiku. Potom uvoľnite maticu.
- (4) Nastavte časovač.
  - a. Nasmerujte šípku tak, aby ukazovala na mesiac, v ktorom sa začne odpočítavanie.
  - b. Obdobie, po ktorom je potrebné vymeniť filter, závisí od počtu používateľov a rozsahu každodenného používania:
    - 1 osoba
    - 2 osoby
    - 3 osoby

## Poznámky

Pri prvom použití vyberte nefiltrovaný režim a nechajte vodu odtekať 5 sekúnd. Potom zariadenie prepnete do filtrovaného režimu a nechajte vodu pretekať cez filter 3 minúty.

## Každodenné používanie

### AWP3703, AWP3753:

Na prepnutie medzi filtrovaným a nefiltrovaným režimom stlačte tlačidlo PUSH (Stlačiť).

- Nefiltrovaný režim sprchy

Na výber režimu  stlačte tlačidlo PUSH.

- Filtrovaný režim prúdu

Na výber režimu  znova stlačte tlačidlo PUSH.

### AWP3704, AWP3754:

Na prepínanie medzi režimami filtrovaný prúd, nefiltrovaná sprcha a nefiltrovaný prúd posuňte páčku.

 Vo filtrovanom režime vždy používajte studenú vodu (5 – 38°C). V opačnom prípade sa zariadenie poškodí.

## 2. Údržba

### Denná údržba

- Pri každodennom používaní: pred prepnutím  nechajte nefiltrovanú vodu odtekať 5 sekúnd, aby sa filter neupchal. Aj pred použitím filtrovanej vody nechajte vodu odtekať 5 sekúnd.
- Ak sa zariadenie nepoužívalo dlhšie ako 2 dni, nechajte filtrovanú vodu pred použitím odtekať asi 20 sekúnd.
- Ak sa zariadenie nepoužívalo dlhšie ako 2 týždne, nechajte filtrovanú vodu pred použitím odtekať asi 3 minúty. Ak filtrovaná voda začne zapáchať, vymeňte filtračnú patrónu.

### Výmena filtra

#### Kedy treba vymeniť filter:

Podľa odhadu každodennej spotreby by sa filter mal vymieňať:

- každých 5-6 mesiacov pri 1 osobe
- každých 2-3 mesiacov pri 2 osobách
- každé 1-2 mesiace pri 3 osobách

## Poznámky

Skutočná životnosť filtračnej patróny závisí od kvality miestnej vody z vodovodu a denného používania. Filtračnú patrónu vymeňte, keď si všimnete podstatné zníženie rýchlosti prietoku.

## Výmena filtračnej patróny **D1-1** **D1-2**

- Zatvorte vodovodný kohútik.
- Odoberte kryt filtra.
- Vložte novú filtračnú patrónu do držiaka a vráťte kryt späť na miesto. Skontrolujte, či je tesniaci krúžok na určenom mieste a či nie je poškodený.
- Nastavte časovač.
- Nechajte vodu odtekať 5 sekúnd v nefiltrovanom režime a 3 minúty vo filtrovanom režime.

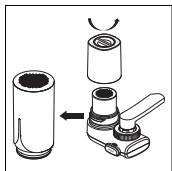

**D1-1**

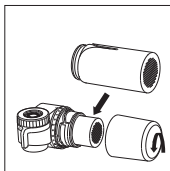

**D1-2**

## 3. Bezpečnostné opatrenia

### Varovanie

- Ako zdroj vody vždy používajte vodu z miestnej vodovodnej siete. Zariadenie nepoužívajte s vodou, ktorá nie je mikrobiologicky bezpečná alebo s vodou neznámej kvality bez adekvátnej dezinfekcie pred prítokom do zariadenia alebo po prietoku cez zariadenie.
- Nemontujte zariadenie na prívod pitnej vody, v ktorom tlak presahuje 0,35 MPa. Ak tlak vody na prívode prekračuje 0,35 MPa, musí sa namontovať odľahčovací ventil (je potrebné zakúpiť samostatne).
- Teplota vody vo filtrovanom režime by mala byť 5 – 38 °C. Ak teplota vody na prívode prekročí 38 °C, filter sa poškodí. Ak je teplota vody na prívode nižšia ako 5 °C, môže dochádzať k zamrznutiu a úniku vody.
- Nezamieňajte poradie krokov pri montáži.
- Zariadenie je určené len na použitie v domácnosti.

## Upozornenie

- Systém a montáž musia byť v súlade s platnými a miestnymi predpismi.
- Znečisťujúce látky alebo iné látky odstránené či obmedzené týmto zariadením na čistenie vody nemusia byť nutne prítomné vo všetkej vode, ktorú používateľ používa.
- V záujme čo najlepšieho fungovania zariadenia vymieňajte filtračnú patrónu podľa harmonogramu výmeny navrhnutého v kapitole 2. Keď zaznamenáte podstatné zníženie rýchlosti prietoku, odporúčame vám vymeniť filter.
- Neblokujte výpusť filtrovanej vody ani k nemu nepripájajte iné zariadenia.
- Zariadenie uchovávajte mimo dosahu tepla, aby nedošlo k jeho poruche alebo znefunkčneniu.
- Zariadenie svojvoľne neupravujte.
- Zariadenie nezmäkčuje vodu.
- Nepoužívajte filtrovanú vodu v akváriách. Filtrovaná i nefiltrovaná voda z vodovodného kohútika môže byť škodlivá pre akváriové rybičky.

## 4. Záruka a servis

Pokiaľ potrebujete dodatočné informácie alebo máte problémy, prosím navštívte webové stránky spoločnosti Philips na adrese: [www.philips.com/water](http://www.philips.com/water) alebo kontaktujte stredisko zákazníckej podpory spoločnosti Philips vo vašej krajine. Pokiaľ sa vo vašej krajine takéto stredisko nenachádza, obráťte sa prosím na miestneho predajcu výrobkov.

## 5. Zoznam zabaleného tovaru

|                    |    |
|--------------------|----|
| Zariadenie         | 1x |
| Voliteľné adaptéry | 1x |
| Návod na použitie  | 1x |

Návod na použitie uschovajte tak, aby ste ho mohli ďalej používať.



Register your product and learn more in the website link below:

[www.philips.com/water](http://www.philips.com/water)

Specifications are subject to change without notice

© 2020 AquaShield

All rights reserved.

The Philips trademark and the Philips Shield Emblem are registered trademarks of Koninklijke Philips N.V. used under license.

This product has been manufactured by and is sold under the responsibility of Hong Kong AquaShield Health Technology Company Limited and Hong Kong AquaShield Health Technology Company Limited is the warrantor in relation to this product.

Rev C NOV 20

