

90x60

Plynová a elektrická trouba

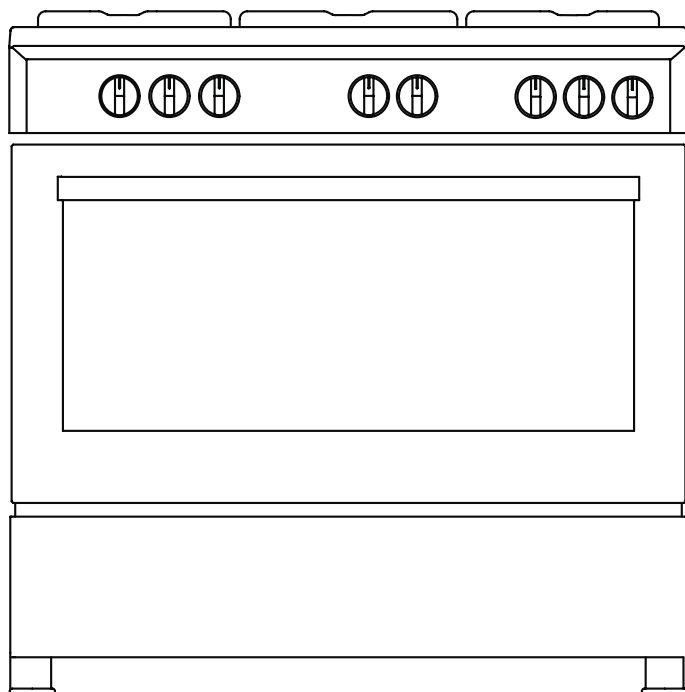

NÁVOD K POUŽITÍ CZ

Vážený uživateli,

Naším cílem je poskytnout Vám produkt s nejlepším výkonem a který je vyráběn v našich moderních zařízeních s ohleduplných pracovním prostředím a v souladu s konceptem naprosté kvality.

Nicméně před prvním použitím produktu doporučujeme pozorně číst návod k použití a uchovat jej pro případ potřeby.

Poznámka: Příložený návod k použití je připraven pro více než jeden model. Některé z následujících specifik nemusí být dostupné na Všem zařízeních.

Veškeré naše spotřebiče jsou vhodné k domácímu použití a ne ke komerčním účelům.

Produkty označené (*) jsou volitelné.

„TENTO SPOTŘEBIČ MŮŽE BÝT NAINSTALOVÁN POUZE V SOULADU S PŘEDPÍSY A POUŽÍVÁN POUZE V DOBRĚ ODVĚTRÁVANÉ MÍSTNOSTI. PŘED INSTALOVÁNÍM A POUŽITÍM PŘÍSTROJE SI PŘEČTĚTE NÁVOD K POUŽITÍ“

"V souladu s normou WEEE."

Obsah

Důležitá upozornění.....	3
Připojení elektřiny.....	15
Připojení plynu.....	16
Představení zařízení.....	21
Příslušenství.....	22
Technické údaje.....	23
Instalace vaší trouby.....	26
Znázornění pomocných řetězů.....	27
Ovládací panely.....	29
Použití troubové části.....	30
Použití funkce grilu.....	31
Pečení kuřete.....	31
Použití vařící části.....	32
Typy programů.....	34
Tabulka přípravy pokrmů.....	35
Údržba a čištění.....	36
Instalace dveří trouby.....	37
Čištění a údržba skla na předních dveřích trouby.....	38
Katalytické stěny.....	38
Pozice roštu.....	38
Výměna žárovky.....	39
Použití deflektoru grilu.....	40
Odstraňování problémů.....	41
Pravidla zacházení.....	43
Doporučení pro úsporu energie.....	43
Ekologická likvidace.....	43
Informace o balení.....	44

DŮLEŽITÁ UPOZORNĚNÍ

1. Instalace a opravy by měly být vždy prováděny ve „**SPECIALIZOVANÉM SERVISU**“ Výrobce neodpovídá za změny na zařízení zavedené neoprávněnou osobou.

2. Prosím, pozorně čtěte následující informace. Jen tak můžete bezpečně a správně používat zakoupené zařízení.

3. Trouba musí být používána dle následujících instrukcí.

4. Během používání zařízení, dbejte na to, aby děti do 8 let a domácí zvířata nebyla v blízkosti zařízení.

5. **UPOZORNĚNÍ: Dostupné části mohou být během používání horké. Držte je mimo dosah dětí.**

6. **UPOZORNĚNÍ: Nebezpečí ohně, nepokládejte předměty na pečící plochu.**

7. **UPOZORNĚNÍ: Přístroj a přístupné části se během jsou během provozu horké.**

8. Podmínky nastavení tohoto zařízení jsou uvedeny na štítku. (Nebo na typovém štítku)

9. Některé dostupné části mohou být při používání funkce grilu horké. Držte je z dosahu malých dětí.

10. **UPOZORNĚNÍ: Toto zařízení slouží k pečení. Jakékoli použití k jiným účelům, např. vytápění místnosti, je zakázané.**

11. Pro čištění spotřebiče nepoužívejte parní čističe.

12. Ujistěte se, že jsou dvířka trouby dobře zavřená po vložení jídla.

13. NIKDY se nepokoušejte uhasit požár vodou. Pouze vypněte obvod přístroje a plamen zakryjte krytem nebo protipožární příkrývkou.

14. Držte s dosahu dětí do 8 let, pokud nejsou pod neustálým dohledem.

15. Nedotýkejte se horkých částí.

16. VÝSTRAHA: Pečící proces by měl být pod dohledem. Pečící proces by měl být vždy pod dohledem.

17. Toto zařízení mohou využívat děti starší 8 let, lidé s fyzickými, sluchovými nebo duševními problémy nebo lidé s nedostatkem zkušeností nebo znalostí; pokud je zajištěna kontrola nebo jsou poskytnuty informace týkající se nebezpečí.

18. Zařízení bylo navrženo pouze pro domácí použití.

19. Děti si se spotřebičem nesmějí hrát. Čištění nebo údržbu spotřebiče nesmí provádět děti, pokud nejsou starší 8 let a pod dohledem dospělých.

20. Udržujte přístroj a jeho napájecí kabel mimo dosah dětí mladších 8 let.

21. Než začnete spotřebič používat, umístěte záclony, tyly, papír nebo hořlavý (zápalný) materiál ze spotřebiče. Do nebo na spotřebič nepokládejte hořlavý či zápalný materiál.

22. Ventilační kanály udržujte otevřené.

23. Příklad není určený pro ovládání pomocí externího časovače nebo systémem odděleného dálkového ovládání.

24. Nezahřívejte zavřené plechovky nebo skleněné dózy. Mohly by tlakem vybuchnout.

25. Madlo trouby není sušička utěrek. Nevěšete utěrky apod. na madlo trouby.

26. Neumísťujte podnosy trouby, desky ani hliníkové fólie přímo na základnu trouby. Nahromaděné teply by mohlo poškodit základnu trouby.

27. Při vkládání a vytahování jídla do a z trouby, atd. vždy používejte teplovzdorné rukavice.

28. Nepoužívejte zařízení pokud jste pod vlivem léků či/a alkoholu, mohlo by to ovlivnit váš úsudek.

29. Dbejte zvýšené opatrnosti, pokud je jednou z ingrediencí pokrmu alkohol. Vlivem zvýšené teploty se alkohol vypaří a v kontaktu s horkým povrchem by mohl způsobit požár.

30. Po každém použití zkontrolujte, zda je zařízení vypnuté.

31. Pokud je spotřebič vadný nebo má viditelné poškození, přístroj nepoužívejte.

32. Nedotýkejte se zástrčky mokřýma rukama! Při odpojování netahejte za kabel, vždy uchopte zástrčku.

33. Spotřebič nikdy nepoužívejte, pokud jsou skleněná přední dvířka odmontovaná či poškozená.

34. Umístěte pečicí papír společně s jídlem do přehřáté trouby vložením do sporáku nebo na příslušenství trouby (zásobník, drátěný rošt apod.).

35. Nepokládejte předměty, na které by mohly děti na spotřebiči dosáhnout.

36. Je důležité správně umístit drátěný rošt a zásobník na drátěný stojan a/nebo správně umístit zásobník na stojan. Umístěte gril nebo zásobník mezi dvě kolejničky a než na ně položíte jídlo, ujistěte se, že drží v rovnováze

37. Odstraňte přebytečný pečicí papír, aby nedošlo k poranění při manipulaci s částmi trouby, které se zahřívají.

38. Nikdy troubu nezahřívajte na vyšší teplotu, než je určeno na Všem pečicím papíře. Nepokládejte pečicí papír na základnu trouby.

39. Pokud jsou dvířka otevřená, nepokládejte na ně žádné těžké předměty a nedovolte dětem si na ně sedat. Můžete způsobit převrácení trouby nebo poškození závěsů dveří.

40. Obalové materiály jsou nebezpečné pro děti. Obalový materiál uchovávejte mimo dosah dětí.

41. Nepoužívejte abrazivní čističe ani ostré kovové škrabky k čištění skla, škrábance, které se mohou objevit na povrchu skla dveří, mohou zapříčinit jeho rozbití.

42. Zařízení nepokládejte na povrch pokrytý kobercem. Elektrické části zařízení se přehřívají, pokud nejsou ochlazovány ventilátorem. Toto vede k poškození přístroje.

43. Neudeřte skleněný povrch sklo-keramických sporáků těžkými kovy, odpor by mohl být poškozen. Může to vyprovokovat elektrický šok.

44. Uživatel by s troubou neměl manipulovat sám.

45. Při čištění plynových hořáků je třeba dbát zvýšené opatrnosti. Může dojít ke zraněním osob.

46. Dbejte zvýšené opatrnosti v případě, že je noha trouby poškozená nebo nesprávně namontovaná, může se připravovaný pokrm vylít. Může dojít ke zraněním osob.

47. Během používání dochází k zahřívání vnějšího a vnitřního povrchu trouby. Při otvírání dvířek trouby ustupte o krok zpět a vyhněte se tak horké páře, která vychází zevnitř z trouby. V opačném případě by mohlo dojít k poranění.

48. Horní kryt trouby může být z nějakého důvodu zavřený, sporák se mohl naklonit. Udělejte krok zpět a vyhněte se tak horkému pokrmu, který by se na Vás mohl převrátit. V opačném případě by mohlo dojít k poranění.

49. Pokud jsou dvířka trouby otevřená, nepokládejte na ně těžké předměty, mohlo by dojít převrácení trouby.

50. Při čištění by uživatel neměl odpojovat odpor. Může to vyprovokovat elektrický šok.

51. Neodstraňujte spínače zapalování ze spotřebiče. V opačném případě můžete mít k obnažení elektrických kabelů. Může to vyprovokovat elektrický šok.

52. Během jakýchkoli stavebních prací v domácnosti může být trouba odpojena. Po skončení prací může být trouba znovu zapojena a to specializovaným servisem.

53. Nepokládejte kovové předměty jako nože, vidličky, lžičky na povrch spotřebiče, mohlo by dojít k jejich zahřátí.

54. Aby nedocházelo k přehřívání přístroje, nepokládejte jej za dekorativní kryty.

55. Před vyjmutím bezpečnostních opatření spotřebič vypněte. Po vyčištění znovu nainstalujte ochranná zařízení a to dle instrukcí.

56. Upevňovací bod kabelu musí být chráněn.

57. UPOZORNĚNÍ: Nepoužívejte hořáky trouby a grilu zároveň.

58. Prosím, nevařte/nepečte potraviny přímo na zásobníku/mřížce. Prosím, než vložíte potraviny do trouby, položte je na/do příslušných nádob.

59. Horký povrch nechte před uzavřením krytu ochladit.

Bezpečnost týkající se elektřiny

1. Připojte spotřebič do uzemněné zásuvky chráněné pojistkou odpovídajícím hodnotám uvedeným v tabulce technických specifikací.

2. Mějte autorizované elektrikářské zařízení pro uzemnění. Naše společnost nezodpovídá za škody, které vzniknou v důsledku použití výrobku bez uzemnění dle místních předpisů.

3. Přepínače jističe trouby musí být umístěny tak, aby na ně mohl konečný uživatel dosáhnout při instalaci trouby.

4. Napájecí kabel (kabel se zástrčkou) se nesmí dotýkat horkých částí spotřebiče.

5. Pokud je poškozen napájecí kabel (kabel se zástrčkou), aby nedošlo k nebezpečným situacím, musí být nahrazen a to výrobcem nebo jeho servisním pracovníkem nebo stejně kvalifikovaným personálem.

6. Nemyjte výrobek stříkáním nebo poléváním vodou! V opačném případě hrozí poranění elektrošokem.

7. UPOZORNĚNÍ: Abyste předešli úrazu elektrickým proudem, ujistěte se, že je před výměnou osvětlení okruh zařízení otevřený.

8. UPOZORNĚNÍ: Odpojte všechna připojení napájecího obvodu před přístupem ke koncovkám.

9. UPOZORNĚNÍ: Pokud je povrch sklo-keramické desky prasklý, vypněte spotřebič, aby se zabránilo úrazu elektrickým proudem.

10. Nepoužívejte zkrácené nebo poškozené kabely nebo jiné prodlužovací kabely než ty od výrobce.

11. Ujistěte se, že v zásuvce zástrčky produktu není žádná tekutina či vlhkost.

12. Zadní povrch trouby se při jejím používání také zahřívá. Elektrická připojení se nesmí dotýkat zadní části trouby. V opačném případě by mohlo dojít k jejich poškození.

13. Nepřipojujte připojovací kabely k dvířkům trouby nebo je nevedte přes povrchy, které se zahřívají. Pokud se kabel roztaví, může dojít k zkratu trouby a dokonce k požáru.

14. Při instalaci, údržbě, čištění a opravách výrobek odpojte.

15. Pokud je připojovací kabel poškozen, musí být nahrazen výrobcem nebo autorizovanou technickou službou nebo jakýmkoli jiným kvalifikovaným pracovníkům na stejné úrovni tak, aby se zabránilo nebezpečným situacím.

16. Ujistěte se, že je zástrčka pevně připojena do zásuvky. V opačném případě by mohlo dojít k jiskření.

17. K čištění zařízení nepoužívejte parní čističe. V opačném případě by mohlo dojít k elektrickému šoku.

18. Pro instalaci je požadován všesměrový vypínač, který umožňuje odpojit napájení. Odpojení od napájecího zdroje musí být vybaveno spínačem nebo integrovanou pojistkou instalovanou na pevném zdroji napájení podle kódu budovy.

19. Spotřebič je vybaven spojovacím kabelem **typu „Y“**.

20. Pevné přípojky musí být připojeny k napájecímu zdroji umožňujícímu všesměrové odpojení. U zařízení s nadměrnou napěťovou třídou nižší než III musí být odpojovací zařízení připojeno k pevnému zdroji napájení podle kódu elektroinstalace.

Bezpečnost týkající se plynu

1. Tento spotřebič není připojen k odvádějícímu zařízení hořáku. Tento spotřebič musí být zapojen a nainstalován v souladu s platnými nařízeními. Podmínky týkající se ventilace musí být splněny.

2. Při používání plynového spotřebiče dochází k vytváření vlhkých, horkých a hořlavých látek v místnosti. Před použitím se nejprve ujistěte, že je kuchyň dobře odvětrávána a během používání spotřebiče udržujte přirozené odvětrávání místnosti, nebo ji vybavte mechanickým odvětrávacím systémem.

3. Po náročném, dlouhodobém používání spotřebiče bude možné, že stav v místnosti bude vyžadovat dodatečné odvětrání. Například otevření okna, nebo v případě mechanického ventilátoru bude stačit zvýšit rzchlost otáček.

4. Spotřebič může být používán pouze na dobře větraných místech v souladu s platnými předpisy. Před použitím produktu si pozorně přečtěte tento návod k obsluze.

5. Před umístěním spotřebiče se ujistěte, že místní podmínky sítě (typ plynu a tlak plynu) splňují požadavky spotřebiče.

6. Mechanismus plynu nesmí být spuštěn na déle než 15 vteřin. Pokud se hořák nezapne do 15 vteřin, vypněte mechanismus plynu a před dalším pokusu o zapálení hořáku vyčkejte minimálně minutu.

7. Veškeré zásahy nutné k instalaci plynu musí být uskutečněny k tomu autorizovanou a kompetentní osobou.

8. Tento spotřebič je nastaven na zemní plyn (ZP). Pokud jste nuceni zapojit spotřebič na přívod jiného než zemního plynu, konzultujte to nejdříve s autorizovaným servisem.

9. Pro správné fungování by měly být periodicky nahrazovány kryty, plynové potrubí a svorky podle doporučení výrobce a v případě potřeby.

10. Plyn by měl správně hořet v plynových částech spotřebiče. Pokud plyn správně hoří, projevuje se to konstantním hořením a modrými plameny. Pokud nedochází k dokonalému spalování, může dojít k vytváření kysličníku uhelnatého (CO). Kysličník uhelnatý je bezbarvý, bez zápachu a velmi toxický plyn, i malé množství má smrtelný účinek.

11. Zeptejte se místních dodavatelů plynu na telefonní čísla pro nouzové situace týkající se plynu a zjistěte opatření, která mají být nastolena v případě detekování zápachu plynu.

Co dělat, pokud ucítíte zápach plynu

- 1.** Nepoužívejte otevřený oheň a nekuřte.
- 2.** Nepoužívejte žádné elektrické spínače.
(Jako například přepínač lampy či zvonek u dveří)
- 3.** Nepoužívejte pevnou linku ani mobilní telefon.
- 4.** Otevřete dveře a okna.
- 5.** Zavřete veškeré přívody plynu na plynových spotřebičích a přístrojů k měření plynu.
- 6.** Zavolejte hasiče a to telefonem, který se nenachází v domě.
- 7.** Zkontrolujte veškeré hadičky a proti únikové spoje. Pokud stále cítíte plyn, opusťte dům a varujte sousedy.
- 8.** Do domu se nevracejte, dokud příslušné autority nepotvrdí, že je to bezpečné.

Doporučené použití

1. Tento výrobek je určen pro domácí použití. Využití spotřebiče ke komerčním účelům není dovoleno.

2. Spotřebič může být použit pouze k vaření. Není dovoleno jej používat k jiným účelům jako například vytápění místnosti.

3. Spotřebič nesmí být používán k ohřívání talířů pod grilem, sušení prádla nebo ručníků, jejich zavěšením na rukojeti nebo pro vytápění místností.

4. Výrobce nenese žádnou zodpovědnost za případné škody způsobené nesprávným použitím nebo nesprávnou manipulací.

5. Pečicí část jednotky může být použita k rozmrazování, pražení, smažení a grilování jídla.

6. Servisní životnost vámi zakoupeného spotřebiče je 10 let. Toto je doba, po kterou jsou náhradní díly potřebné pro provoz spotřebiče, tak jak je definováno, poskytnuty výrobcem.

Připojení Elektriny

1. Dle výkonu spotřebiče vaše trouba vyžaduje 16 nebo 32 A pojistky. Pokud je nutné, je doporučeno zajistit instalaci spotřebiče kvalifikovaným elektrikářem.

2. Vaše trouba je nastavena na elektrické napájení 220-240V AC/380-415V AC 50/60Hz. Pokud jsou hodnoty vaší sítě jiné, kontaktujte autorizovaný servis.

3. Je povoleno připojovat troubu pouze do elektrických zásuvek s uzemněným systémem v souladu s předpisy. Pokud se taková zásuvka ve Vašem domě/bytě nenachází, okamžitě se obraťte na kvalifikovaného elektrikáře. Výrobce neodpovídá za škody způsobené zapojením spotřebiče do zásuvky, která nemá uzemňovací systém. Pokud jsou konce elektrického přívodního kabelu obnažené, podle typu spotřebiče, vytvořte odpovídající spínač připojený do sítě, který umožňuje odpojení všech kabelů v případě připojení/odpojení do/ze sítě.

4. Pokud se váš přívodní elektrický kabel poškodí, musí být vyměněn autorizovaným servisem či kvalifikovaným elektrikářem, to pro to, aby nedošlo k poranění.

5. Elektrický kabel se nesmí dotýkat horkých částí spotřebiče.

6. Prosím, používejte troubu v suchém prostředí.

Nákres elektrického zapojení

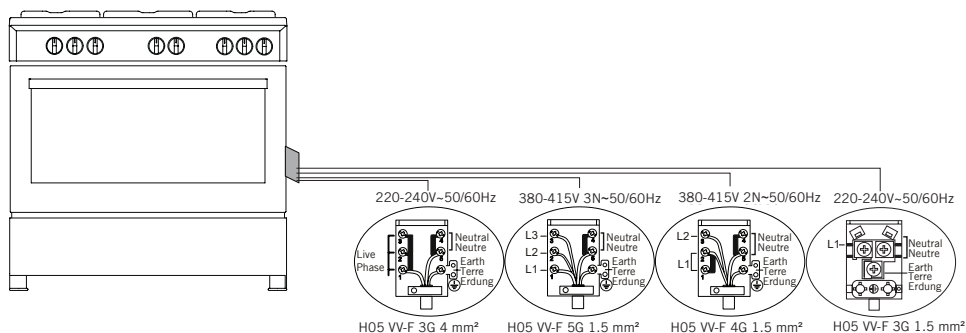

Připojení Plynu

UPOZORNĚNÍ: Před zahájením jakýchkoli prací týkajících se instalace plynu, vypněte jeho přívod. V opačném případě by mohlo dojít k výbuchu. Prosím, používejte troubu v suchém prostředí.

1. Namontujte svorku na hadici. Jednu z hadic tlačte tak dlouho, dokud nedosáhne konce trubky.

2. Pro zřízení těsnění, zkontrolujte, zda jsou tlačítka na ovládacím panelu zavřena a naopak plynový válec otevřen. Naneste několik mýdlových bublin na spoj. Pokud dochází k úniku, mýdlové bubliny se začnou množit.

3. Trouba by se má používat v dobře odvětrávaném prostoru a postavená na podlahu.

4. Znovu zkontrolujte plynová připojení.

5. Při instalování trouby na její místo, ujistěte se, že se v její blízkosti nachází čítač. Pokud je to nutné, přemístěte ji k čítači.

6. Plynovou hadici a elektrický kabel nevodte skrze části trouby, které se zahřívají, obzvláště pak v zadní části trouby. Nehýbejte s troubou, která je připojena na plyn. Mohlo by dojít k uvolnění hadice a úniku plynu.

7. Prosím, k připojení trouby na přívod plynu použijte pružnou hadici.

Připojení LPG;

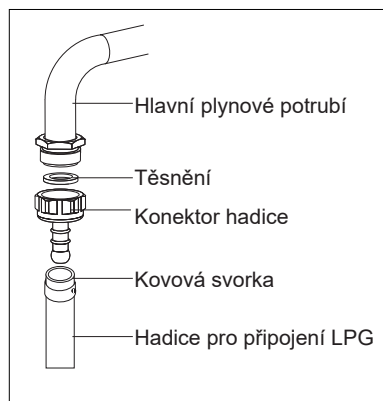

Pro zapojení LPG (láhev na plyn) připevněte kovovou svorku na hadici vycházející z LPG (láhev na plyn). Okraj hadice připevněte ke konektoru hadice za spotřebičem, zatlačte na konec hadic, který jste ohřáli v horké vodě. Poté svorku připevněte na konec hadice a utáhněte ji šroubovákem. Těsnění a konektor hadice nutný k zapojení jsou znázorněné na obrázku níže.

POZNÁMKA: Regulátor, který bude připevněn na LPG (láhev na plyn), musí mít funkci 300 mmSS.

Připojení zemní plynu;

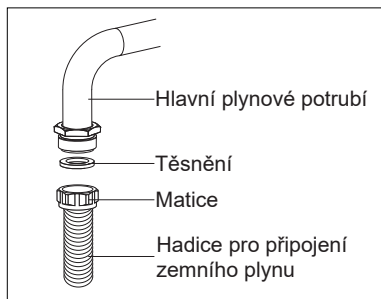

UPOZORNĚNÍ: Zapojení zemního plynu musí provést autorizovaný servis.

Při zapojení zemního plynu dejte do matice na okraji hadice pro připojení zemního plynu těsnění. Abyste hadici připevnili na přívod plynu, otočte maticí. Zapojení dokončete kontrolou úniku plynu.

Průchod na plynovou hadici

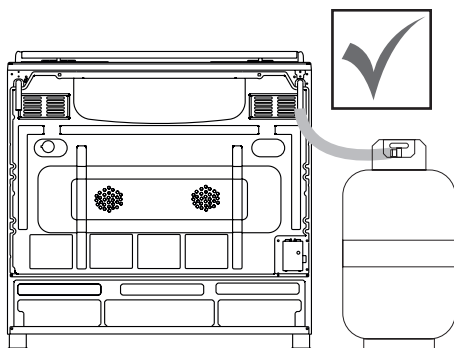

Obrázek 1

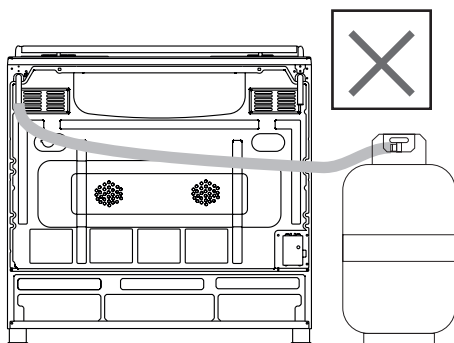

Obrázek 2

Spotřebič připojte k plynovému potrubí co nejkratší možným způsobem a tak, abyste zajistili, že nedojde k úniku plynu.

Při provedení kontroly těsnosti a bezpečnosti těsnění se ujistěte, zda jsou tlačítka na ovládacím panelu zavřená a zda je plynová láhev otevřená.

UPOZORNĚNÍ: Během provádění kontroly unikání nikdy nepoužívejte žádný zapalovač, zápalky, cigarety nebo podobné hořlavé látky.

Na spoje naneste mýdlo. V případě jakéhokoli unikání se objeví bubliny.

Během zasouvání spotřebič na místo zajistěte, že je na stejné úrovni jako pracovní deska. V případě potřeby nastavte nožičky, abyste pracovní plochu vyrovnali.

Spotřebič použijte na rovném povrchu a v dobře větraném prostředí.

UPOZORNĚNÍ: Před instalováním spotřebiče se ujistěte, že jsou místní podmínky rozvodových sítí (typ plynu a tlak) v souladu s nastaveními produktu.

Operace výměny trysek

1. K odstranění a nainstalování trysek použijte šroubovák se speciální koncovkou dle (obrázek 3)

2. Odpojte trysku (obrázek 4) z hořáku pomocí šroubováku se speciální koncovkou a nainstalujte novou. (obrázek 5)

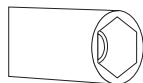

Obrázek 3

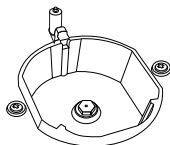

Obrázek 4

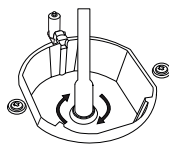

Obrázek 5

Větrání místnosti

Vzduch nutný k hoření se získává ze vzduchu v místnosti a spalované plyny se uvolňují přímo do místnosti. Předpokladem bezpečného provozu vašeho produktu je dobré větrání místnosti. Není-li k dispozici žádné okno nebo v místnosti nelze zajistit větrání, je třeba nainstalovat doplňkovou ventilaci. Nicméně, v místnosti s dveřmi ven není třeba žádných větracích otvorů.

Velikost místnosti	Větrací otvor
Menší než 5 m ³	min. 100 cm ²
Mezi 5 m ³ - 10 m ³	min. 50 cm ²
Větší než 10 m ³	není třeba
Ve sklepě nebo přízemí	min. 65 cm ²

Snížené nastavení průtoku plynu v kohoutcích

1. Zapněte hořák, který chcete upravit a otočte knoflíkem do snížené polohy.

2. Odstraňte knoflík z plynového kohoutku.

3. Pro nastavení průtoku použijte vhodnou velikost šroubováku. V případě LPG (propan butan) točte šroubovákem ve směru hodinových ručiček. V případě zemního plynu točte šroubovákem proti směru hodinových ručiček.

„Normální velikost plamenů ve snížené průtoku plynu by měla být 6-7mm.“

4. Pokud jsou plameny vyšší než požadovaná velikost, otočte šroubovákem ve směru hodinových ručiček. Pokud jsou menší, otočte šroubovákem proti směru hodinových ručiček.

5. Poslední kontrola: zapněte hořák na maximální plamen a otáčejte knoflíkem až na nejmenší pozici. Pozorujte, kdy se plameny objeví a kdy zhasnou.

V závislosti na typu plynového kohoutku na vaše, spotřebiči se mohou nastavení polohy knoflíku měnit.

Pro nastavení trouby dle typu plynu pečlivě seřídte plamen na nejmenší velikost pomocí malého šroubováku, jak je znázorněno níže a to na šroubu ve středu plynových kohoutků a také na změnách trysek. (obrázek 6 a 7)

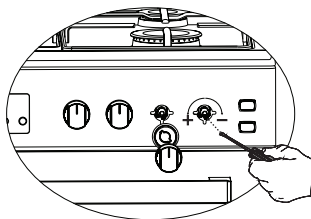

Obrázek 6

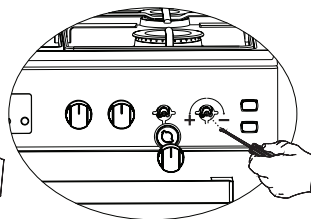

Obrázek 7

Odstranění spodního a horního hořáku a instalace vstřikovače do plynové trouby

Odstranění horního hořáku:

S pomocí šroubováku odstraňte šroub tak, jak je znázorněno na Obrázku 8. Jak je zobrazeno na obr. 8.1, vyjměte vstřikování v ložisku pomocí nástrčkového klíče. Při nasazení hořáku zopakujte postup v obráceném pořadí.

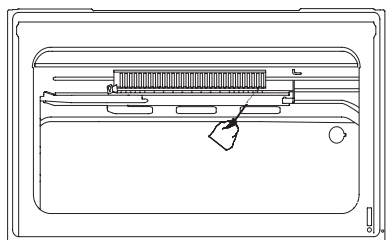

Obrázek 8

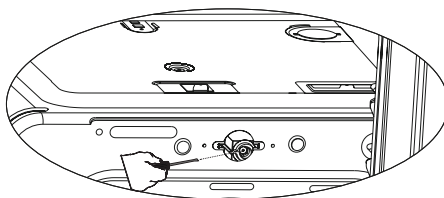

Obrázek 8.1

Odstranění spodního hořáku:

Dveře spodního hořáku jsou upevněné dvěma šrouby. Jak je zobrazeno na obr. 9, uvolněte je pomocí šroubováku. Jak je zobrazeno na obr. 9.1, vyjměte vstřikování v ložisku pomocí nástrčkového klíče. Při nasazení hořáku zopakujte postup v obráceném pořadí.

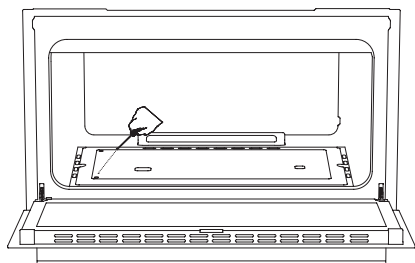

Obrázek 9

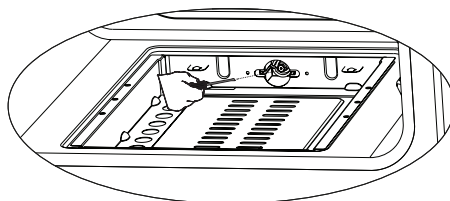

Obrázek 9.1

PŘEDSTAVENÍ ZAŘÍZENÍ

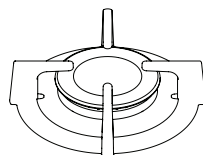
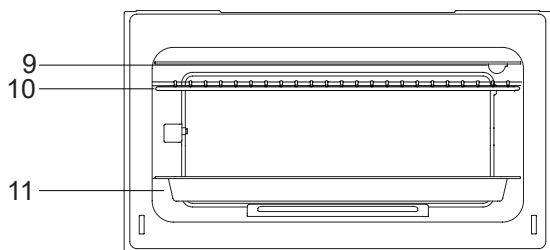
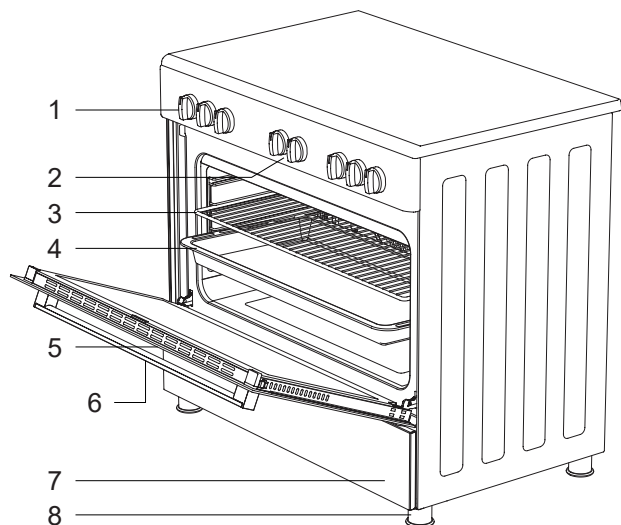

12

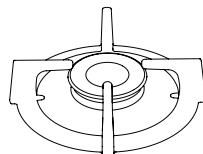

13

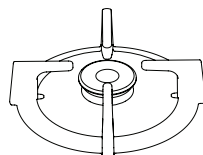

14

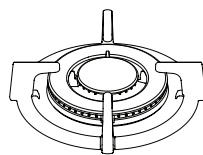

15

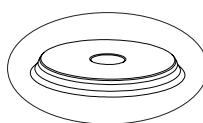

16

1. Ovládací knoflíky
trouby

2. Ovládací knoflíky
varné desky

3. Drátěný gril

4. Hluboký plech

5. Dvířka

6. Madlo

7. Spodní dvířka skříně

8. Plastová noha

9. Svítidlo

10. Gril

11. Hluboký plech

12. Široký hořák

13. Střední hořák

14. Pomocný hořák

15. Hořák wok *

16. Varná plotýnka*

Příslušenství



Hluboký plech *

Slouží pro pečivo, velké rožněné kusy, pokrmy s vyšším obsahem vody. Lze použít i jako kolektor mastnoty při rožnění přímo na grilu, nebo na koláče, mražené potraviny a masové pokrmy.

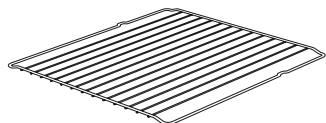

Drátěná police

Používá se na rožnění nebo umisťování i mražených pokrmů k pečení, rožnění na požadovanou polici.

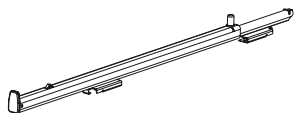

Teleskopické koleje *

Plech a drátěné police lze vyjmout a snadno nainstalovat díky teleskopickým kolejnicím.



Plech s grilem *

Potraviny se mohou během grilování přichytit, například steak. Předchází se tak kontaktu pokrmu s plechem a riziku přichycení.

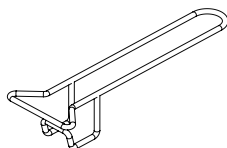

Madlo plechu *

Je určeno k držení horkých plechů.



Zadní chránící deska *

Výsledná teplota trouby se vyhne kontaktu se stěnou.

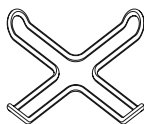

Podpůrná jednotka pro šálek kávy *

Může být použita pro šálek kávy.

Technické Údaje

Specifikace	90x60
Vnější šířka	900 mm
Vnější hloubka	610 mm
Vnější výška	925 mm
Síla svítidla	15-25 W
Spodní topné články	2000 W
Horní topné články	1500 W
Topné články grilu	** 2500 W / 3250 W
Turbo topné články	2200 W x 1 / 1250 W x 2
Napájecí napětí	220-240V AC / 380-415V AC 50/60 Hz
Varná plotýnka 145 mm*	1000 W
Varná plotýnka 180 mm*	1500 W
Varná plotýnka rychlá 145 mm*	1500 W
Varná plotýnka rychlá 180 mm*	2000 W

** pouze pro směsný produkt.

UPOZORNĚNÍ: Při modifikacích, které se musí provést autorizovaným servisem, je nutné konzultovat tuto tabulku. Výrobce neodpovídá za žádné problémy vzniklé na základě špatně provedených modifikací.

UPOZORNĚNÍ: Za účelem zvýšení kvality produktu, technická specifikace může být změněna a to bez předchozího upozornění.

UPOZORNĚNÍ: Hodnoty dodávané s přístrojem či jeho doprovodnými dokumenty jsou laboratorní údaje, které jsou v souladu s příslušnými normami. Hodnoty se mohou měnit a to v závislosti na používání a okolních podmínkách.

Hořák Specifikace	G20,20 mbar G25,25 mbar			G20,25 mbar		G20,13 mbar	
	Zemni plynu			Zemni plynu		Zemni plynu	
Wok Hořák	Vstřikovač	1,40	mm	1,28	mm	1,60	mm
	Průtok plynu	0,333	m ³ /h	0,333	m ³ /h	0,333	m ³ /h
	Síla	3,50	kW	3,50	kW	3,50	kW
Rychlý Hořák	Vstřikovač	1,15	mm	1,10	mm	1,45	mm
	Průtok plynu	0,276	m ³ /h	0,276	m ³ /h	0,276	m ³ /h
	Síla	2,90	kW	2,90	kW	2,90	kW
Poloviční Rychlost Hořák	Vstřikovač	0,97	mm	0,92	mm	1,10	mm
	Průtok plynu	0,162	m ³ /h	0,162	m ³ /h	0,162	m ³ /h
	Síla	1,70	kW	1,70	kW	1,70	kW
Pomocný Hořák	Vstřikovač	0,72	mm	0,70	mm	0,85	mm
	Průtok plynu	0,96	m ³ /h	0,96	m ³ /h	0,96	m ³ /h
	Síla	0,95	kW	0,95	kW	0,95	kW
Gril Hořák	Vstřikovač	1,10	mm	1,03	mm	1,15	mm
	Průtok plynu	0,238	m ³ /h	0,238	m ³ /h	0,238	m ³ /h
	Síla	2,50	kW	2,50	kW	2,50	kW
Trouba Hořák	Vstřikovač	1,30	mm	1,15	mm	1,55	mm
	Průtok plynu	0,333	m ³ /h	0,333	m ³ /h	0,333	m ³ /h
	Síla	3,50	kW	3,50	kW	3,50	kW

Hořák pecifikace	G30,28-30 mbar G31,37 mbar			G30,50 mbar		G30,37 mbar	
	LPG			LPG		LPG	
Wok Hořák	Vstřikovač	0,96	mm	0,76	mm	0,96	mm
	Průtok plynu	254	g/h	254	g/h	254	g/h
	Síla	3,50	kW	3,5	kW	3,5	kW
Rychlý Hořák	Vstřikovač	0,85	mm	0,75	mm	0,85	mm
	Průtok plynu	211	g/h	211	g/h	211	g/h
	Síla	2,90	kW	2,90	kW	2,90	kW
Poloviční Rychlost Hořák	Vstřikovač	0,65	mm	0,60	mm	0,65	mm
	Průtok plynu	124	g/h	124	g/h	124	g/h
	Síla	1,70	kW	1,70	kW	1,70	kW
Pomocný Hořák	Vstřikovač	0,50	mm	0,43	mm	0,50	mm
	Průtok plynu	69	g/h	69,1	g/h	69,1	g/h
	Síla	0,95	kW	0,95	kW	0,95	kW
Gril Hořák	Vstřikovač	0,78	mm	0,70	mm	0,75	mm
	Průtok plynu	182	g/h	182	g/h	182	g/h
	Síla	2,50	kW	2,50	kW	2,50	kW
Trouba Hořák	Vstřikovač	0,92	mm	0,82	mm	0,87	mm
	Průtok plynu	254	g/h	254	g/h	254	g/h
	Síla	3,50	kW	3,50	kW	3,50	kW

UPOZORNĚNÍ: Hodnoty průměru jsou na vstřikovači zapsány bez čárky. Například průměr 1,70 mm je na vstřikovači zapsán jako 170.

INSTALACE VAŠÍ TROUBY

Zkontrolujte zda je elektrická instalace vhodná k zavedení spotřebiče do funkčních podmínek. Pokud ne, dle potřeby se obraťte na elektrikáře a plynáře. Výrobce nenese žádnou zodpovědnost za případné škody způsobené zásahem neoprávněných osob.

UPOZORNĚNÍ: Zákazník zodpovídá za přípravu místa, kde bude spotřebič namontován a taktéž za připravenou elektrickou instalaci.

UPOZORNĚNÍ: Při instalaci spotřebiče je nutné řídit se místními norami o elektrických instalacích.

UPOZORNĚNÍ: Před nainstalováním spotřebiče zkontrolujte, zda není poškozen. Pokud je tomu tak, nemontujte jej. Poškozené výrobky jsou bezpečnostním rizikem.

Správné místo pro namontování spotřebiče a důležitá varování

Spotřebič nesmí být postaven na měkký podklad jako je například koberec. Podlaha kuchyně musí být dostatečně silná, aby unesla váhu spotřebiče i s předměty, které na něj budete pokládat.

Spotřebič lze používat pouze v případě, že nad jeho horní varnou deskou se nachází volný prostor o velikosti min 400mm a po stranách je vzdálen od kuchyňské linky a jiných objektů min 65 mm.

Přístroj je vhodný pro použití na obou bočních stěnách bez podpory nebo bez vložení do skříňky. Pokud nad sporák instalujete digestoř či jiný odsavač, ujistěte se, že jej instalujete dle instrukcí výrobce a to v dostatečné vzdálenosti. (min. 650 mm)

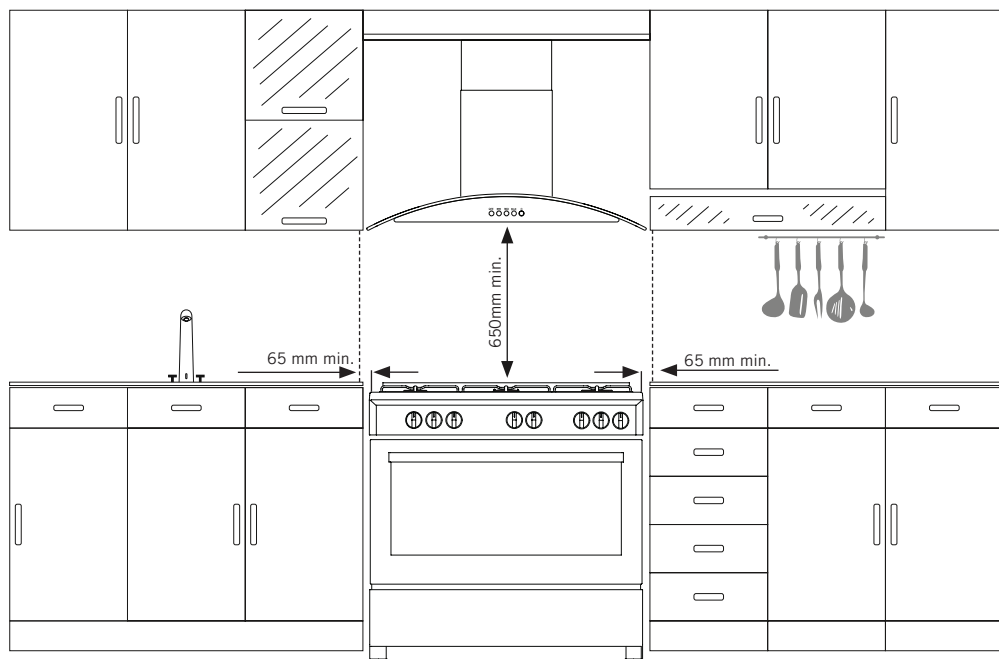

UPOZORNĚNÍ: Vybavení kuchyně, které nachází v blízkosti spotřebiče musí být ohnivzdorné.

UPOZORNĚNÍ: Neinstalujte spotřebič v blízkosti ledničky či jiných chladících boxů. Teplo vyzařované spotřebičem zvyšuje spotřebu energie chladících zařízení.

UPOZORNĚNÍ: Dvířka ani madlo nepoužívejte při přenášení či nošení spotřebiče.

Instalace Nožiček Trouby

Chcete-li nainstalovat nožky trouby;

1. Na troubě, ve spodní části, (obr. 10) jsou nainstalovány nožky. Matice jsou vycentrovány tak, aby bylo možné nožky šroubovat. Instalaci nožek dokončete našroubováním matic (obr. 11).

2. Troubu můžete vyrovnat otočením našroubovaných nožiček podle používaného povrchu.

3. Má-li vaše trouba plastové nožičky (obr. 12), můžete nastavit výšku trouby z těchto nožek otočením proti směru hodinových ručiček a ve směru hodinových ručiček.

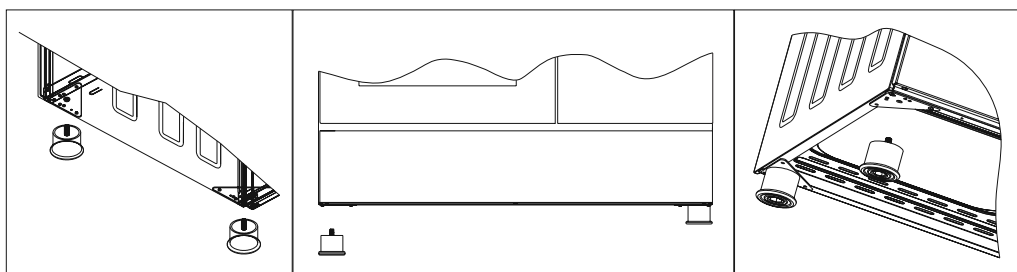

Obrázek 10

Obrázek 11

Obrázek 12

Znázornění Pomocných Řetězů

Abyste zajistili bezpečné použití, ujistěte se před použitím spotřebiče, že jste spotřebič ke zdi připevnili pomocí dodaného řetězu a hákového šroubu. Zkontrolujte, zda je hák do zdi našroubován bezpečně.

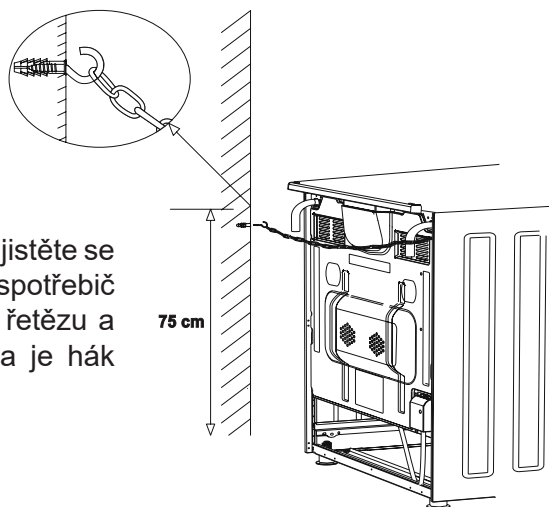

OVLÁDACÍ PANELE

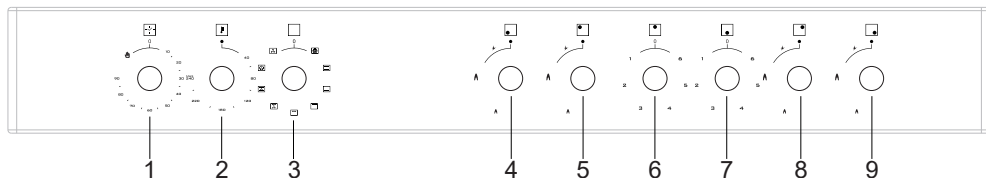

- | | |
|------------------------------|-----------------------------------|
| 1. Mechanický časovač | 6. Zadní střední elektrický hořák |
| 2. Termostat | 7. Zadní střední elektrický hořák |
| 3. Tlačítko přepínání funkcí | 8. Zadní pravý hořák |
| 4. Přední levý hořák | 9. Přední pravý hořák |
| 5. Zadní levý hořák | |

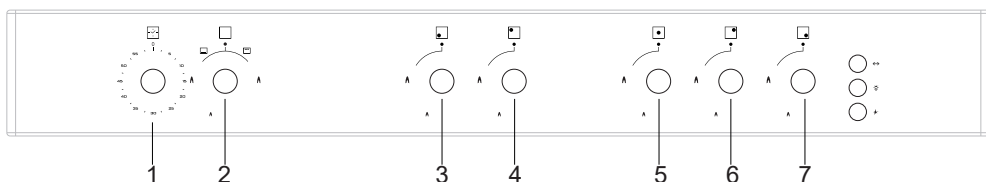

- | | |
|------------------------------|---|
| 1. Mechanický časovač | 5. Střední hořák
(Hořák WOK či plotýnky) |
| 2. Tlačítko přepínání funkcí | 6. Zadní pravý hořák |
| 3. Přední levý hořák | 7. Přední pravý hořák |
| 4. Zadní levý hořák | |

UPOZORNĚNÍ: Výše uvedený ovládací panel je určen pouze pro ilustraci. Soustřeďte se na ovládací panel na vašem spotřebiči.

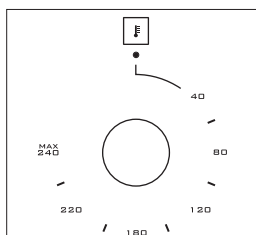

Termostat Používá se k určení teploty pečení v troubě. Po vložení jídla do trouby otočte přepínačem a nastavte požadovanou teplotu mezi 40-240°C. Pro teploty vaření různých jídel viz tabulka vaření.

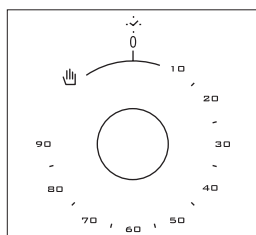

Mechanický časovač*: Používá se pro nastavení doby pečení v troubě. Po uplynutí doby určené na časovači se vypne přívod hořáků a spustí se zvukový signál. Mechanický časovač může být nastaven dle potřeby mezi 0-90min. Pro dobu jednotlivých dob vaření konzultujte tabulku hodnot vaření.

POUŽITÍ TROUBOVÉ ČÁSTI

Použití Funkce Trouby

1. Pokud je vaše trouba vybavena hořáky, znamená to, že funguje na plynovém systému. K zapálení hořáků použijte k tomu připravené knoflíky. Některé modely jsou vybaveny automatickým zapalováním. Postačí tedy knoflík jen otočit. Některé modely hořáků se zapalují zmáčknutím zapalovacího knoflíku, u některých je pak nutné použít zápalky.

2. Nepoužívejte zapalovací knoflík déle než 15 vteřin. Pokud se oheň nezapálí do 15 vteřin, vyčkejte nejméně minutu a poté to zkuste znovu. Pokud hořák zhasne a to z jakéhokoli důvodu, zavřete kontrolní ventil a vyčkejte minimálně minutu, než se ho pokusíte znovu zapálit.

Používání Tepelných Článků Trouby

1. Pokud používáte troubu poprvé, vlivem tepelných článků se v místnosti objeví typický zápach. Abyste se jej zbavili, zapněte troubu na 240 °C po dobu 45-60min. Trouba musí být prázdná.

2. Kontrolní knoflík trouby musí být nastaven na požadované hodnotě, jinak se trouba nezapne.

3. Typy masa, časy pečení a pozice termostatu jsou uvedeny v tabulce pečení. Hodnoty v ní uvedené jsou hodnoty, kterých jsme dosáhli při testech v laboratořích. Můžete objevit další škálu chutí dle vlastních návyků při vaření.

4. Kuře můžete v troubě otáčet pomocí dodaných příslušenství.

5. Doba pečení: Výsledky se mohou měnit v závislosti na napětí, kvalitě použitých materiálů, množství vložených potravin či teploty.

6. Během pečení by se víko trouby nemělo otevírat příliš často. V opačném případě může dojít k nerovnoměrnému využití cirkulovaného tepla a výsledky se mohou měnit.

Použití Funkce Grilu

1. Pokud do trouby vložíte gril, pokrm na grilu se nesmí dotýkat topného tělesa grilu.

2. Během grilování můžete troubu přehřát po dobu 5 min. Pokud je potřeba, můžete pokrm převracet.

3. Pokrm by měl být položen uprostřed, aby mohl vzduch v troubě cirkulovat.

Zapnout gril

1. Otočte kolečko funkcí na symbol grilu.

2. Potom nastaven požadovanou teplotu.

Vypnout gril

Otočte kolečko funkcí na pozici vypnuto (off).

UPOZORNĚNÍ: Během pečení se ujistěte, že jsou dvířka trouby zavřená. (Elektrický gril)

UPOZORNĚNÍ: Udržujte dvířka trouby otevřená. (Plynový gril)

Pečení Kuřete *

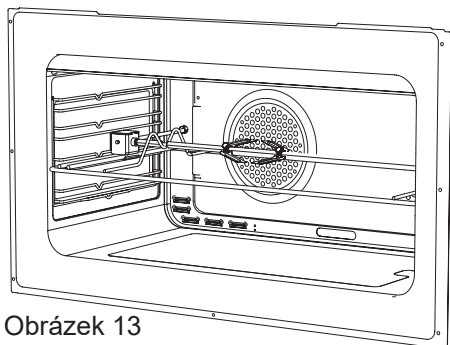

Obrázek 13

Umístěte rožeň na rám. Otočný rožeň zasuněte do trouby na požadovanou úroveň. Do spodní části umístěte odkapávací pekáč, který sbírá tuk. Aby se pekáč snadno čistil, dejte do něj trochu vody. Nezapomeňte z rožně sejmut plastové části. Po grilování našroubujte plastovou rukojeť a jídlo z trouby vyjměte.

Použití Vařicí Části

Použití funkce vaření

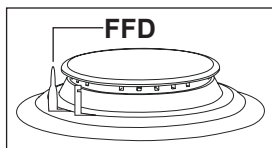

Bezpečnostní zařízení pro kontrolu plamene se zapne okamžitě, když detekuje nadměrné množství kapaliny v oblasti horní varné desky.

1. Plynové ventily jsou vybaveny speciálním bezpečnostním mechanismem. Pro zapnutí vařiče zatlačte knoflík a otočte jej na symbol ohně, otáčejte jej proti směru hodinových ručiček. Všechny zapalovače musí být funkční, ale pouze plotýnka, kterou jste aktivovali se zapálí. Udržujte spínač stlačený, dokud se neaktivuje zapalování. Stiskněte tlačítko zapalovače a otočte knoflíkem proti směru hodinových ručiček.

2. Nepoužívejte zapalovací knoflík déle než 15 vteřin. Pokud se hořák nezapálí, vyčkejte nejméně minutu a poté to zkuste znovu. Pokud hořák zhasne a to z jakéhokoli důvodu, zavřete kontrolní ventil a vyčkejte minimálně minutu, než se ho pokusíte znovu zapálit.

3. Model vybavený bezpečnostním plynovým systémem, v případě, že se hořák vypne, automaticky zavře kontrolní plynový ventil. Abyste mohli hořák znovu zapnout, zmáčkněte knoflík zapalovače a otočte jím proti směru hodinových ručiček. Poté musíte počkat 5-10 vteřin, než se bezpečnostní plynový systém znovu zapne. Pokud hořák zhasne a to z jakéhokoli důvodu, zavřete kontrolní ventil a vyčkejte minimálně minutu, než se ho pokusíte znovu zapálit.

4. ● Zavřen 🔥 Zcela otevřen 🔥 Otevřen z poloviny

5. Než spustíte plotýnku, zkontrolujte, zda jsou víčka hořáků správně umístěná. Správné umístění víček hořáků je zobrazeno níže.

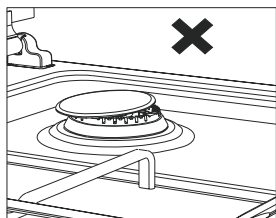

Obrázek 14

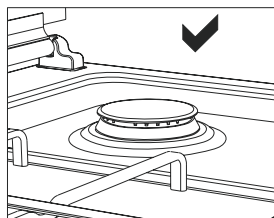

Obrázek 15

Použití Varné Desky

	Úroveň 1	Úroveň 2	Úroveň 3	Úroveň 4	Úroveň 5	Úroveň 6
Ø80 mm	200 W	250 W	450 W	---	---	---
Ø145 mm	250 W	750 W	1000 W	---	---	---
Ø180 mm	500 W	750 W	1500 W	---	---	---
Ø145 mm rychlý	500 W	1000 W	1500 W	---	---	---
Ø180 mm rychlý	850 W	1150 W	2000 W	---	---	---
Ø145 mm	95 W	155 W	250 W	400 W	750 W	1000 W
Ø180 mm	115 W	175 W	250 W	600 W	850 W	1500 W
Ø145 mm rychlý	135 W	165 W	250 W	500 W	750 W	1500 W
Ø180 mm rychlý	175 W	220 W	300 W	850 W	1150 W	2000 W
Ø220 mm	220 W	350 W	560 W	910 W	1460 W	2000 W

1. Elektrické plotýnky mají 6 standardních teplotních úrovní. (dle výše uvedeného popisu)

2. Před prvním použitím nechte plotnu zapnutou v pozici 6 na 5 minut. Účinná plocha Vaší plotny, citlivá na horko, takto teplotou ztvrdne.

3. Používejte nádoby s rovným dnem, pokrývající co největší plochu plotny, abyste co nejúčinněji využili tepelné energie.

Velikosti Plotýnek

90*60	
Pomocný hořák	12-18 cm
Poloviční rychlost hořák	18-22 cm
Rychlý hořák	22-26 cm
Wok hořák	26-32 cm



TYPY PROGRAMŮ

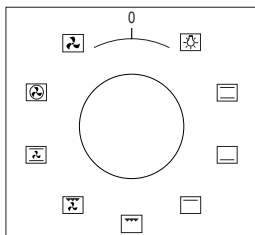

Tlačítko funkcí: Slouží k určení hořáku, který má být použit či funkce trouby. Typy hořáků tohoto tlačítka a jejich funkce jsou popsány níže. Všechny typy ohřivačů a jejich programů nemusí být dostupné u všech nabízených modelů.

	Otočný rožeň		Ventilátor
	Horní+Spodní topné články		Turbo vyhřívání+Ventilátor
	Svítilno		Spodní + Horní topné články + Ventilátor
	Spodní topné články + Ventilátor		Topné články grilu+Ventilátor
	Topné články grilu		Hořák grilu/Topné články grilu
	Topné články grilu+Svítilno		Horní topné články
	Elektrický časovač		Hořák trouby / Spodní topné články
	Oheň		Zapalovač
	Malý gril a ventilátor		Malý gril

UPOZORNĚNÍ: Všechny typy ohřivačů a jejich programů nemusí být dostupné u všech nabízených modelů.

TABULKA PŘÍPRAVY POKRMŮ

VAROVÁNÍ: Troubu je nutno před vložením pokrmů předeřhřát po dobu 7-10 minut.

Pokrm	Funkce Vaření	Teplota (°C)	Pozice Roštu	Čas Přípravy (min.)
Koláč	Statické	180	2	70
Malý Koláč	Statické	180	2	40
Dort	Statické	200	2	70
Pečivo	Statické+Ventilátor	180-200	2	20-25
Čajové Pečivo	Statické	175	2	20
Jablečný Koláč	Statické	180-190	1	150
Piškotový Koláč	Statické	175	2	45-50
Pizza	Statické	190	2	25
Lasagne	Statické	180-200	2	50-60
Pusinky	Statické	100	2	60
Grilovaná Ryba *	Gril+Ventilátor	220	4	25-35
Grilované Ryby *	Gril+Ventilátor	220	4	35-40
Steak *	Gril	Max.	4	30
Grilované Karbanátky *	Gril	Max.	4	40

* Pokrm je nutno po polovině doby pečení obrátit.

ÚDRŽBA A ČIŠTĚNÍ

1. Odpojte troubu vysunutím zástrčky z elektrické zásuvky.
2. Během používání trouby či krátce poté, je trouba horká. Nedotýkejte se horkých částí trouby.
3. Nikdy nečistěte vnitřní část trouby, panel, víko, podnosy a všechny ostatní části trouby pomocí nástrojů, jako je tvrdý kartáč, drátěnka nebo nůž. Nepoužívejte abrazivní, škrabací prostředky a saponáty.
4. Po očištění vnitřních částí trouby mýdlovým hadříkem, opláchněte ji a důkladně ji osušte měkkým hadříkem.
5. Skleněné povrchy vyčistěte speciálním prostředkem na sklo.
6. Troubu neumývejte pomocí parních čistících přístrojů.
7. Před otevřením horního víka trouby očistěte kapalinu z víka. Před uzavřením víka sporáku se ujistěte, že je varná plocha dostatečně chladná.
8. Nikdy při čištění nepoužívejte hořlavé prostředky jako je kyselina, ředidlo či benzín.
9. Žádnou část Vaší trouby neumývejte v myčce na nádobí
10. Pro vyčištění předního skleněného víka trouby; vyjměte upevňovací šrouby držadla pomocí šroubováku a vyjměte dvířka trouby. Pak jej umyjte důkladně opláchněte. Poté osušte a znovu nainstalujte zpět na držák.

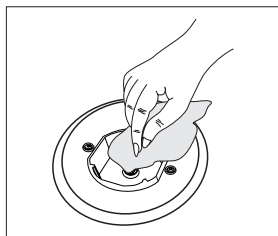

Obrázek 16

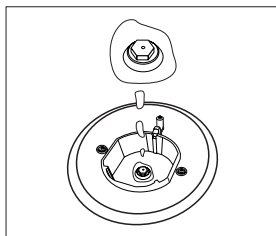

Obrázek 17

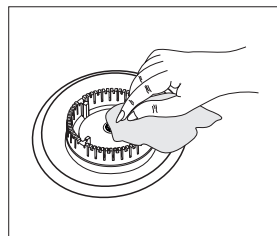

Obrázek 18

Instalace Dveří Trouby

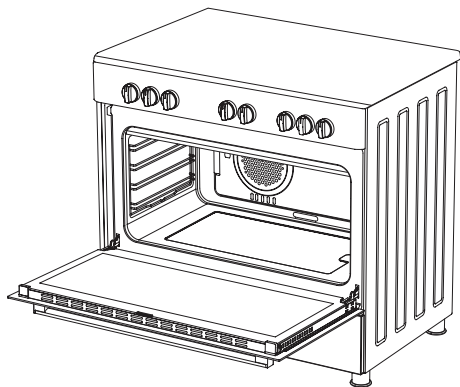

Obrázek 19

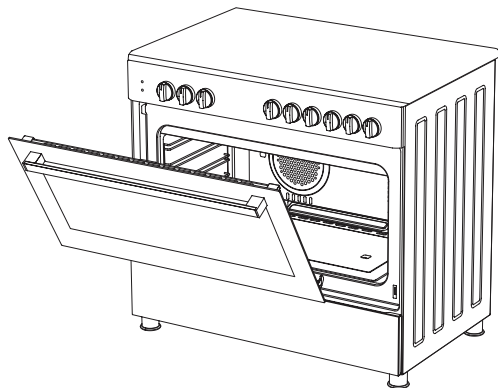

Obrázek 20

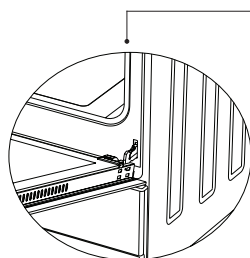

Obrázek 19.1

Dveře otevřete tahem k sobě. Potom proveďte odemknutí zatažením za zámek závěsu směrem nahoru, použijte k tomu šroubovák, jak je znázorněno na **obrázku 19.1**.

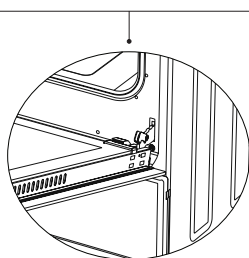

Obrázek 19.2

Zámek závěsu dejte do nejširšího úhlu, jak je znázorněno na **obrázku 19.2**. Oba závěsy připojte ke dveřím trouby a dejte je do stejné pozice.

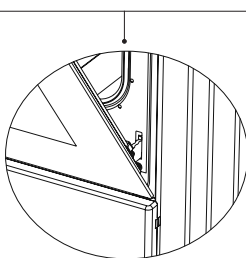

Obrázek 20.1

Potom zavřete dveře trouby, jak je znázorněno na **obrázku 20.1**.

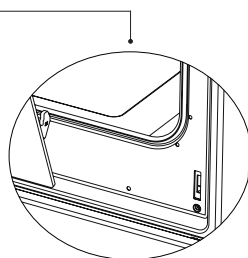

Obrázek 20.2

Chcete-li dveře trouby odejmout, vysuňte je nahoru, při zavírání do zavřené pozice je držte oběma rukama, jak je znázorněno na **obrázku 20.2**.

Chcete-li dveře trouby přemístit, proveďte výše uvedené kroky v opačném pořadí.

Čištění A Údržba Skla Na Předních Dveřích Trouby

Profil sejměte stisknutím plastových západek po levé i pravé straně, jak je znázorněno na obrázku 21, a vysuňte profil k sobě, jak je znázorněno na obrázku 22. Potom vyjměte vnitřní sklo, jak je znázorněno na obrázku 23. V případě potřeby lze prostřední sklo vyjmout stejným způsobem. Po provedení čištění a údržby znovu namontujte skla a profil, v opačném pořadí. Ujistěte se, zda je profil správně usazený na místě.

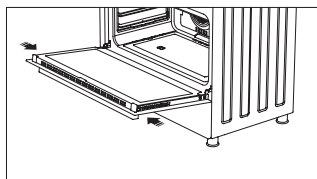

Obrázek 21

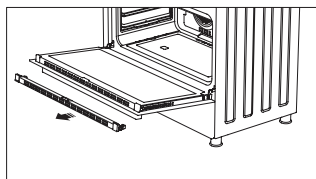

Obrázek 22

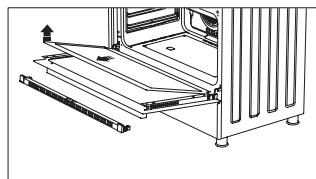

Obrázek 23

Katalytické Stěny *

Katalytické stěny se nachází po pravé a levé straně, pod vodíci lištami. Katalytické stěny vyhání špatný zápach a ze sporáku dostávají ten nejlepší výkon. Katalytické stěny rovněž vstřebávají zbytky oleje a čistí troubu během provozu.

Vyjmутí katalytických stěn

Chcete-li katalytické stěny vyjmout, musíte vysunout lišty. Jakmile budou lišty vysunuty, katalytické stěny se automaticky uvolní. Katalytické stěny se musí měnit po 2-3 letech.

Pozice Roštu *

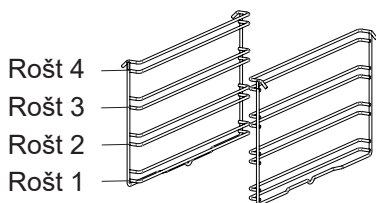

Je důležité správně umístit drátěný rošt do trouby. Rošt se nesmí dotýkat zadní stěny trouby. Pozice roštu jsou znázorněny na následujících obrázcích. Do spodního nebo horního vodítka můžete umístit hluboký nebo standardní zásobník roštu.

Instalace a vyjmутí drátěných roštů

Pro vyjmутí drátěných roštů zatlačte na západky, které jsou na obrázku označeny šipkami. Nejdříve vyjměte spodní a pak horní část. K nainstalování drátěných roštů postupujte dle návodu výše, jen v opačném pořadí.

Výměna Žárovky

UPOZORNĚNÍ: Abyste předešli možnosti úrazu elektrickým proudem, před výměnou zkontrolujte, zda je okruh spotřebiče otevřený. (Otevřený okruh je okruh, kterým neprobíhá proud.)

Nejprve odpojte elektrické zapojení spotřebiče a zkontrolujte, zda spotřebič vychladl.

Ochranu skla vyjměte tak, jak je zobrazeno na obrázku. Máte-li problém s otočením, pomůže vám, když si obléknete gumové rukavice.

Poté vyjměte žárovku a nainstalujte novou, se stejnými technickými údaji.

Nasadte skleněnou ochranu a výměnu dokončete zapojením elektrického kabelu do zásuvky. Nyní můžete troubu používat.

Typ svítidla G9

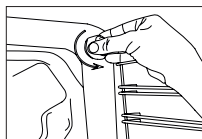

220-240 V, AC
15-25 W

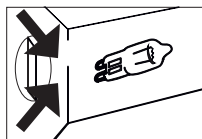

Obrázek 24

Typ svítidla E14



220-240 V, AC
15 W



Obrázek 25

Použití Deflektoru Grilu *

1. Vytvořili jsme ochranný štít, který má za úkol chránit ovládací panel a tlačítka trouby, zvláště, když používáte její funkci gril. (obrázek 29)

2. Používejte tento štít k ochraně ovládacího panelu a tlačítek proti horku a to zvláště při nastavení funkce gril.

UPOZORNĚNÍ: Některé dostupné části mohou být během grilování horké. Děti by se měly zdržovat v bezpečné vzdálenosti od trouby.

3. Umístěte bezpečnostní panel pod ovládací panel otevřením skla předního krytu trouby. (obrázek 30)

4. Poté opatrně zavřete přední kryt trouby a zablokujte tak bezpečnostní panel mezi troubu a přední kryt. (obrázek 31)

5. Při pečení v režimu grilu je důležité, aby byl kryt stále otevřen ve stanovené vzdálenosti.

6. Deflektor (ochranný panel) tak zajistí ideální podmínky pro vaření a zároveň ochrání kontrolní panel a další knoflíky.

UPOZORNĚNÍ: Pokud je sporák vybavený termostatem "**uzavřenou funkcí grilu**", můžete během provozu dvířka trouby zavřít; v tomto případě nebude deflektor nutný.

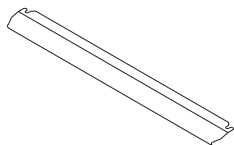

Obrázek 26

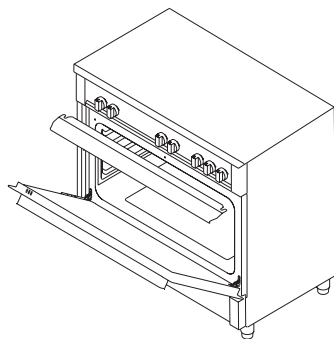

Obrázek 27

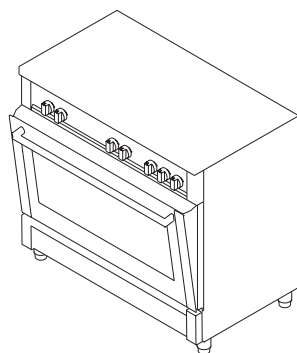

Obrázek 28

ODSTRAŇOVÁNÍ PROBLÉMŮ

Předtím než zavoláte servisní službu, můžete některé problémy, které se mohou objevit, vyřešit sami a to ověřením následujících bodů.

Kontrolní body

V případě, že dojde k potížím s troubou, nejprve zkontrolujte tabulku níže a zkuste najít řešení.

Problém	Možná příčina	Co dělat
Trouba nepeče	Není zapojena do elektřiny.	Zkontrolujte zdroj napájení.
	Plyn neproudí.	Zkontrolujte zda je hlavní plynový ventil otevřen.
		Zkontrolujte za není plynové potrubí ohnuté nebo zalomené.
		Ujistěte se, že je plynová hadice zapojena do trouby.
	Zkontrolujte, zda používáte odpovídající plynový ventil.	
Trouba se zastaví během vaření	Zástrčka vypadla ze zásuvky.	Znovu připojte zástrčku do zásuvky.
Trouba se vypne během vaření.	Trouba je používána příliš dlouho.	Nechte troubu vychladnout po dlouhém procesu vaření.
	V zásuvce je víc než jedna zástrčka.	Použijte pouze jednu zástrčku na jednu zásuvku ve zdi.
Dvířka trouby se neotvírají správně	Zbytky jídla se přilepily mezi dvířka a vnitřek trouby.	Vyčistěte troubu a zkuste znovu je otevřít.
Zapalovač nefunguje	Koncovka nebo tělo zapalovače je ucpané.	Vyčistěte je.
	Trubky plynových hořáků jsou ucpané.	Vyčistěte je.
Když se dotknete trouby, vysílá elektrické šoky.	Není správně uzemněna.	Ujistěte se, že je zdroj elektřiny správně uzemněn.
	Používáte uzemněnou zásuvku.	

Problém	Možná příčina	Co dělat
Kape voda	Voda či pára se může za určitých podmínek objevit, záleží na typu zpracovávaných potravin. Toto není závada na spotřebiči.	Nechte troubu vychladnout a poté otřete suchým hadříkem.
Pára stoupá z prasklin ve dvířkách		
Voda zůstává uvnitř trouby		
Trouba nehřeje	Dvířka trouby jsou otevřená	Zavřete dvířka a restartujete.
	Ovladače trouby nejsou správně nastaveny.	Přečtěte si část týkající se provozu trouby a troubu restartujte.
	Pojistky nebo jistič se vypnul.	Vyměňte pojistky nebo resetujte okruh. Pokud se závada objevuje i nadále, zavolejte elektrikáře.
Z trouby se během používání kouří	Pokud používáte troubu poprvé	Kouř vychází z hořáků. To není porucha. Po 2-3 cyklech kouř zmizí.
	Jídlo na plotýnkách	Nechte spotřebič vychladnout a poté odstraňte jídlo spadené na plotýnky.
Při používání trouby z ní vychází odér spálenin či plastu.	Plastové či jiné teplu vzdorné materiály byly použity uvnitř trouby.	Při vysokých teplotách používejte vhodné skleněné příslušenství.
Trouba správně nevaří	Dvířka trouby jsou během vaření často otevřená.	Neotvírejte dvířka trouby během vaření, pouze pokud potřebujete pokrm otočit. Pokud otevíráte dvířka často, klesá vnitřní teplota, a tím dochází k ovlivnění výsledku vaření.
Vnitřní světlo je tlumené, nebo nefunguje.	Cizí objekt zakrývá během vaření svítidlo.	Vyčistěte vnitřek trouby a znovu zkontrolujte.
	Svítidlo může být poruchové.	Vyměňte svítidlo za jiné se stejnými parametry.

PRAVIDLA ZACHÁZENÍ

1. Dvířka ani madlo nepoužívejte při přenášení či nošení spotřebiče.
2. Spotřebič přenášejte a transportujte pouze v jeho originálním zabalení.
3. Při vykládání a nakládání věnujte manipulaci se spotřebičem maximální pozornost.
4. Při manipulaci a transportu spotřebiče se ujistěte, že je jeho obal nepoškozen.
5. Chraňte jej před vnějšími vlivy, jako je vlhkost, voda atd, které by mohly poškodit obal.
6. Dbejte na to, aby nedošlo k poškození spotřebiče v důsledku nárazů, havárií, kapání vody apod. při manipulaci a přepravě, a aby došlo k jeho deformaci nebo deformaci během převozu.

DOPORUČENÍ PRO ÚSPORU ENERGIE

Následující informace vám pomohou výrobek používat ekologicky a ekonomicky.

1. Použijte tmavě zbarvené a smaltované nádoby, které v troubě lépe vedou teplo.
2. Pokud návod či recept vyžaduje předeřhátí trouby, troubu předeřhajte.
3. Neotvírejte dvířka trouby příliš často během vaření.
4. Pokuste se nevařit více jídel současně v troubě. Můžete umístit dva pokrmy najednou na rošt trouby.
5. Vařte několik jídel po sobě. Teplota v troubě neklesne.
6. Vypněte troubu několik minut před ukončením doby pečení. V tomto případě pak neotvírejte dvířka trouby.
7. Před vaření zmražené potraviny rozmrazte.

EKOLOGICKÁ LIKVIDACE

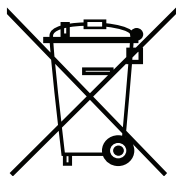

Obal zlikvidujte způsobem šetrným k životnímu prostředí. Tento spotřebič je označen v souladu s evropskou směrnicí 2012/19/EU týkající se použitých elektrických a elektronických spotřebičů (elektrický a elektronický odpad – WEEE). Směrnice stanoví rámec pro vrácení a recyklaci použitých spotřebičů, který platí po celé EU.

INFORMACE O BALENÍ

Obalové materiály produktu jsou v souladu s naší směrnicí na ochranu životního prostředí vyrobené z recyklovatelných materiálů. Balící materiály nevyhazujte do domácího nebo jiného odpadu. Odveďte je na sběrné místo balícího materiálu, které má pověření místních orgánů.