

Art.Nr.
5906123901
AusgabeNr.
5906123850
Rev.Nr.
19/05/2017























scheppach

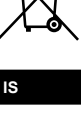
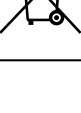

Air Force

| | | | | | |
|----|---|-------|----|---|--------|
| DE | Druckluftkompressor Originalbetriebsanleitung | 5-11 | PL | Kompresor Tłumaczenie oryginalnej instrukcji obsługi | 50-56 |
| GB | Compressor Translation from the original instruction manual | 12-17 | HU | Kompresszor Az eredeti használati útmutató fordítása | 57-63 |
| FR | Compresseur Traduction du manuel d'origine | 18-24 | FI | Kompressorit Käännös alkuperäisestä käyttöohjeesta | 64-69 |
| CZ | Kompresor Překlad originálního návodu k obsluze | 25-30 | IT | Compressore Traduzione delle istruzioni originali | 70-76 |
| SE | Luftkompressor Översättning av originalinstruktioner | 31-36 | EE | Kompresor Tõlge Originaalkasutusjuhend | 77-83 |
| NO | Luftkompressor Oversettelse av opprinnelige instruksjonene | 37-42 | LT | Kompresorius Vertimas originali naudojimo instrukcija | 84-90 |
| SK | Kompresor Překlad originálního návodu na obsluhu | 43-49 | LV | Kompresors Tulkošana no oriģinālā lietošanas instrukcija | 91-97 |
| | | | DK | Luftkompressor Oversættelse af oprindelige brugsanvisning | 98-103 |

| | | | |
|--|--|--|---|
| <p>DE</p>  | <p>Nur für EU-Länder. Werfen Sie Elektrowerkzeuge nicht in den Hausmüll! Gemäß europäischer Richtlinie 2012/19/EU über Elektro- und Elektronik-Altgeräte und Umsetzung in nationales Recht müssen verbrauchte Elektrowerkzeuge getrennt gesammelt und einer umweltgerechten Wiederverwertung zugeführt werden.</p> | <p>SK</p>  | <p>Len pre krajiny EÚ. Elektrické náradie nevyhadzujte do komunálneho odpadu! Podľa európskej smernice 2012/19/EU o nakladaní s použitými elektrickými a elektronickými zariadeniami a zodpovedajúcich ustanovení právnych predpisov jednotlivých krajín sa použité elektrické náradie musí zbierať oddelene od ostatného odpadu a podrobiť ekologicky šetrnej recyklácii.</p> |
| <p>GB</p>  | <p>Only for EU countries. Do not dispose of electric tools together with household waste material! In observance of European directive 2012/19/EU on wasted electrical and electronic equipment and its implementation in accordance with national law, electric tools that have reached the end of their life must be collected separately and returned to an environmentally compatible recycling facility.</p> | <p>SI</p>  | <p>Samo za države EU. Elektricnega orodja ne odstranjujete s hišnimi odpadki! V skladu z Evropsko direktivo 2012/19/EU o odpani elektricni in elektronski opremi in z njenim izvajanjem v nacionalni zakonodaji je treba elektricna orodja ob koncu njihove življenjske dobe ločeno zbirati in jih predati v postopek okulju prijaznega recikliranja.</p> |
| <p>FR</p>  | <p>Pour les pays européens uniquement Ne pas jeter les appareils électriques dans les ordures ménagères! Conformément à la directive européenne 2012/19/EU relative aux déchets d'équipements électriques ou électroniques (DEEE), et à sa transposition dans la législation nationale, les appareils électriques doivent être collectés à part et être soumis à un recyclage respectueux de l'environnement.</p> | <p>HU</p>  | <p>Csak EU-országok számára. Az elektromos kéziszerszámokat ne dobja a háztartási szemétté! A használt villamos és elektronikai készülékekről szóló 2012/19/EU irányelv és annak a nemzeti jogba való átültetése szerint az elhasznált elektromos kéziszerszámokat külön kell gyűjteni, és környezetbarát módon újra kell hasznosítani.</p> |
| <p>IT</p>  | <p>Solo per Paesi EU. Non gettare le apparecchiature elettriche tra i rifiuti domestici! Secondo la Direttiva Europea 2012/19/EU sui rifiuti di apparecchiature elettriche ed elettroniche e la sua attuazione in conformità alle norme nazionali, le apparecchiature elettriche esauste devono essere raccolte separatamente, al fine di essere reimpiegate in modo eco-compatibile.</p> | <p>HR</p>  | <p>Samo za EU-države. Električne alate ne odlažite u kućne otpatke! Prema Europskoj direktivi 2012/19/EU o starim električnim i elektroničkim strojevima i usklađivanju s hrvatskim pravom istrošeni električni alati moraju se sakupljati odvojeno i odvesti u pogon za reciklažu.</p> |
| <p>NL</p>  | <p>Allen voor EU-landen. Geef elektrisch gereedschap niet met het huisvuil mee! Volgens de Europese richtlijn 2012/19/EU inzake oude elektrische en elektronische apparaten en de toepassing daarvan binnen de nationale wetgeving, dient gebruikt elektrisch gereedschap gescheiden te worden ingezameld en te worden afgevoerd naar een recycle bedrijf dat voldoet aan de geldende milieu-eisen.</p> | <p>CZ</p>  | <p>Jen pro státy EU. Elektrické náradí nevyhadzujte do komunálního odpadu! Podle evropské směrnice 2012/19/EU o nakládání s použitými elektrickými a elektronickými zařízeními a odpovídajících ustanovení právních předpisů jednotlivých zemí se použitá elektrická náradí musí sbírat odděleně od ostatního odpadu a podrobit ekologicky šetrnému recyklování.</p> |
| <p>ES</p>  | <p>Sólo para países de la UE ¡No deseche los aparatos eléctricos junto con los residuos domésticos! De conformidad con la Directiva Europea 2012/19/EU sobre residuos de aparatos eléctricos y electrónicos y su aplicación de acuerdo con la legislación nacional, las herramientas eléctricas cuya vida útil haya llegado a su fin se deberán recoger por separado y trasladar a una planta de reciclaje que cumpla con las exigencias ecológicas.</p> | <p>PL</p>  | <p>Tylko dla państw UE. Proszę nie wyrzucać elektronarzędzi wraz z odpadami domowymi! Zgodnie z europejską Dyrektywą 2012/19/EU dot. zużytego sprzętu elektrycznego i elektronicznego oraz odpowiednikiem w prawie narodowym zużyte elektronarzędzia muszą być oddzielnie zbierane i wprowadzane do ponownego użytku w sposób nieszkodliwy dla środowiska.</p> |
| <p>PT</p>  | <p>Apenas para países da UE. Não deite ferramentas eléctricas no lixo doméstico! De acordo com a directiva europeia 2012/19/EU sobre ferramentas eléctricas e electrónicas usadas e a transposição para as leis nacionais, as ferramentas eléctricas usadas devem ser recolhidas em separado e encaminhadas a uma instalação de reciclagem dos materiais ecológica.</p> | <p>RO</p>  | <p>Numai pentru țările din UE. Nu aruncați echipamentele electrice la fel ca reziduurile menajere! Conform Directivei Europene 2012/19/EU privitoare la echipamente electrice și electronice scoase din uz și în conformitate cu legile naționale, echipamentele electrice care au ajuns la finalul duratei de viață trebuie să fie colectate separat și trebuie să fie preluate unei unități de reciclare.</p> |
| <p>SE</p>  | <p>Gäller endast EU-länder. Elektriska verktyg får inte kastas i hushållssoporna! Enligt direktivet 2012/19/EU som avser äldre elektrisk och elektronisk utrustning och dess tillämpning enligt nationell lagstiftning ska uttjänta elektriska verktyg sorteras separat och lämnas till miljövänlig återvinning.</p> | <p>EE</p>  | <p>Kehtib vaid EL maade suhtes. Ärge kasutage elektritööriistu koos majapidamisjäätmetega! Vastavalt EÜ direktiivile 2012/19/EU elektri- ja elektroonikaseadmete jäätmete osas ja kooskõlas igas riigis kehtivate seadustega, kehtib kohustus koguda kasutatud elektritööriistad eraldi kokku ja suunata need keskkonnasõbralikku taasinglusesse.</p> |
| <p>FI</p>  | <p>Koskee vain EU-maita. Älä hävittää sähkötyökalua tavallisen kotitalousjätteen mukana! Vanhoja sähkö- ja elektroniikkalaitteita koskevan EU-direktiivin 2012/19/EU ja sen maakohtaisten sovellusten mukaisesti käytetyt sähkötyökalut on toimitettava ongelmajätteen keräyspisteeseen ja ohjattava ympäristöstä-väliseen kierrätykseen.</p> | <p>LV</p>  | <p>Tikai attiecībā uz ES valstīm. Neutilizējiet elektriskās ierīces kopā ar sadzīves atkritumiem! Pagal Eiropas Direktīvu 2012/19/EU par elektrisko un elektronisko iekārtu atkritumiem un tās ieviešanu saskaņā ar nacionālo likumdošanu, elektriskās ierīces, kas nokalpojušas savu mūžu, ir jāsavāc atsevišķi un jāatgriež videi draudzīgās pārstrādes vietās.</p> |
| <p>NO</p>  | <p>Kun for EU-land. Kast aldri elektroverktøy i husholdningsavfallet! I henhold til EU-direktiv 2012/19/EU om kasserte elektriske og elektroniske produkter og direktivets iverksetning i nasjonal rett, må elektroverktøy som ikke lenger skal brukes, samles separat og returneres til et miljøvennlig gjenvinningsanlegg.</p> | <p>LT</p>  | <p>Tik ES šalims. Nemesti elektros prietaisų kartu su kitomis namų ūkio atliekomis! Pagal Europos Sąjungos direktyvą 2012/19/EU dėl elektros ir elektroninės įrangos atliekų ir jos vykdymo pagal nacionalinius įstatymus elektros įrankius, kurių tinkamumo naudoti laikas pasibaigė, reikia surinkti atskirai ir perduoti aplinkai nekenksmingo pakartotinio perdirbimo įmonei.</p> |
| <p>DK</p>  | <p>Kun for EU-lande. Elværktøj må ikke bortskaffes som almindeligt affald! I henhold til det europæiske direktiv 2012/19/EU om bortskaffelse af elektriske og elektroniske produkter og gældende national lovgivning skal brugt elværktøj indsamles separat og bortskaffes på en måde, der skåner miljøet mest muligt.</p> | <p>IS</p>  | <p>Aðeins fyrir lönd ESB: Ekki henda rafmagnstækjum með heimilisgöngum! Í fylgni við evrópsku tilskipunina 2012/19/EU um fargaðan rafbúnað og rafmagns búnað og framkvæmd þess í samræmi við innlend lög, verða rafmagnstæki sem úr sér gengin.</p> |



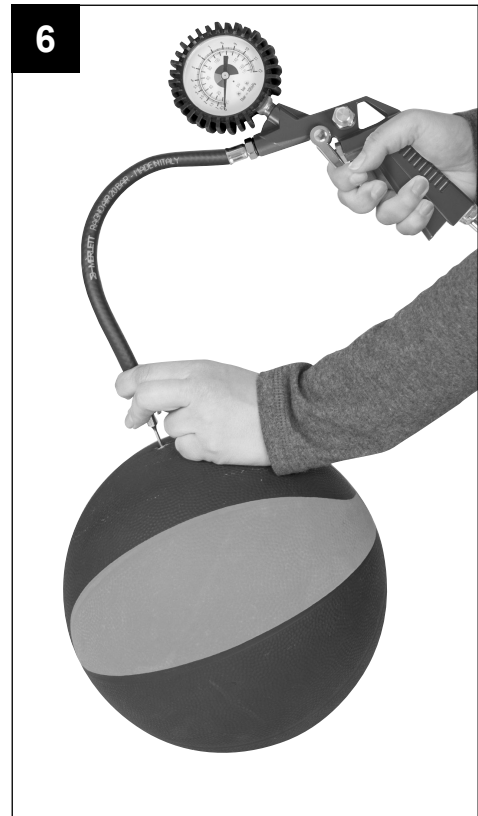
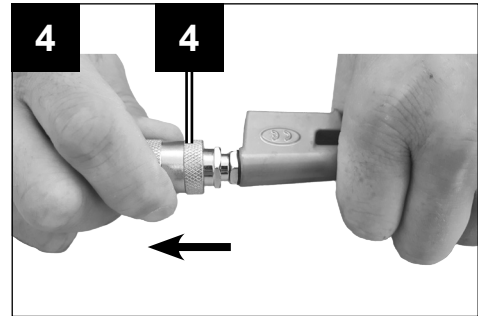
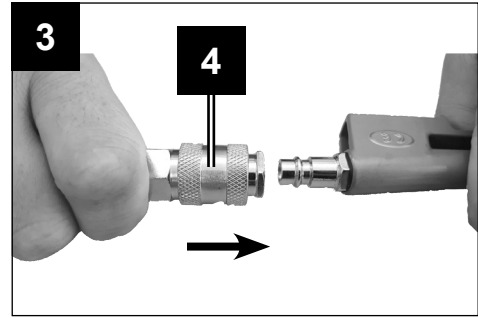

Erklärung der Symbole auf dem Gerät



Vor Inbetriebnahme Bedienungsanleitung und Sicherheitshinweise lesen und beachten!



Tragen Sie einen Gehörschutz. Die Einwirkung von Lärm kann Gehörverlust bewirken.



Schutzbrille tragen!



Warnung vor heißen Oberflächen.

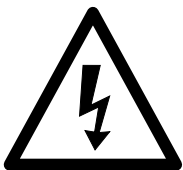

Warnung vor elektrischer Spannung



Warnung! Das Gerät ist mit einer automatisierten Anlaufsteuerung ausgestattet. Halten Sie Dritte vom Arbeitsbereich des Gerätes fern!

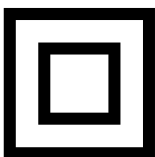

Schutzklasse II

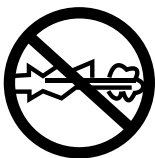

Den Hahn nicht öffnen, bevor der Luftschlauch angeschlossen ist

Einleitung

HERSTELLER:

scheppach

Fabrikation von Holzbearbeitungsmaschinen GmbH
Günzburger Straße 69
D-89335 Ichenhausen

VEREHRTER KUNDE,

Wir wünschen Ihnen viel Freude und Erfolg beim Arbeiten mit Ihrem neuen Gerät.

HINWEIS:

Der Hersteller dieses Gerätes haftet nach dem geltenden Produkthaftungsgesetz nicht für Schäden, die an diesem Gerät oder durch dieses Gerät entstehen bei:

- unsachgemäßer Behandlung,
- Nichtbeachtung der Bedienungsanweisung,
- Reparaturen durch Dritte, nicht autorisierte Fachkräfte,
- Einbau und Austausch von nicht originalen Ersatzteilen,
- nicht bestimmungsgemäßer Verwendung,
- Ausfällen der elektrischen Anlage bei Nichtbeachtung der elektrischen Vorschriften und VDE-Bestimmungen 0100, DIN 57113 / VDE0113.

Beachten Sie:

Lesen Sie vor der Montage und vor Inbetriebnahme den gesamten Text der Bedienungsanleitung durch.

Diese Bedienungsanleitung soll es Ihnen erleichtern, Ihr Elektrowerkzeug kennenzulernen und dessen bestimmungsgemäßen Einsatzmöglichkeiten zu nutzen.

Die Bedienungsanleitung enthält wichtige Hinweise, wie Sie mit dem Elektrowerkzeug sicher, fachgerecht und wirtschaftlich arbeiten, und wie Sie Gefahren vermeiden, Reparaturkosten sparen, Ausfallzeiten verringern und die Zuverlässigkeit und Lebensdauer des Elektrowerkzeugs erhöhen.

Zusätzlich zu den Sicherheitsbestimmungen dieser Bedienungsanleitung müssen Sie unbedingt die für den Betrieb des Elektrowerkzeugs geltenden Vorschriften Ihres Landes beachten.

Bewahren Sie die Bedienungsanleitung, in einer Plastikhülle geschützt vor Schmutz und Feuchtigkeit, bei dem Elektrowerkzeug auf. Sie muss von jeder Bedienungsperson vor Aufnahme der Arbeit gelesen und sorgfältig beachtet werden. An dem Elektrowerkzeug dürfen nur Personen arbeiten, die im Gebrauch des Elektrowerkzeugs unterwiesen und über die damit verbundenen Gefahren unterrichtet sind. Das geforderte Mindestalter ist einzuhalten.

Neben den in dieser Bedienungsanleitung enthaltenen Sicherheitshinweisen und den besonderen Vorschriften Ihres Landes sind die für den Betrieb von baugleichen Geräten allgemein anerkannten technischen Regeln zu beachten.

Gerätebeschreibung

1. Transportgriff
2. Ein-/ Aus-Schalter
3. Kompressorgehäuse
4. Schnellkupplung (geregelt Druckluft)
5. Druckschlauch
6. Netzkabel

- A Universaladapter, für Ventile mit einem Durchmesser von ca. 6 mm
- B Universaladapter, für Ventile mit einem Durchmesser von ca. 9 mm
- C Adapter für H, J, K
- D Ausblasadapter
- E Ventil-Adapter, z.B. für Fahrradventile
- F Ballnadel
- G Reifenluftdruckmesser
- H Entlüftungsadapter
- J Schraubventiladapter
- K Universaladapter

Entpacken

- Öffnen Sie die Verpackung und nehmen Sie das Gerät vorsichtig heraus.
- Entfernen Sie das Verpackungsmaterial sowie Verpackungs- und Transportsicherungen (falls vorhanden).
- Überprüfen Sie, ob der Lieferumfang vollständig ist.
- Kontrollieren Sie das Gerät und die Zubehörteile auf Transportschäden.
- Bewahren Sie die Verpackung nach Möglichkeit bis zum Ablauf der Garantiezeit auf.

⚠ ACHTUNG!

Gerät und Verpackungsmaterialien sind kein Kinderspielzeug! Kinder dürfen nicht mit Kunststoffbeuteln, Folien und Kleinteilen spielen! Es besteht Verschluckungs- und Erstickungsgefahr!

Bestimmungsgemäße Verwendung

Der Kompressor dient zum Erzeugen von Druckluft für druckluftbetriebene Werkzeuge, welche mit einer Luftmenge bis ca. 180 l/min. betrieben werden können (z.B. Reifenfüller, Ausblaspistole und Lackierpistole). Aufgrund der begrenzten Luftfördermenge ist es nicht möglich, Werkzeuge zu betreiben, welche einen sehr hohen Luftverbrauch aufweisen (z.B. Schwingschleifer, Stabschleifer und Schlagschrauber).

Die Maschine darf nur nach ihrer Bestimmung verwendet werden. Jede weitere darüber hinausgehende Verwendung ist nicht bestimmungsgemäß. Für daraus hervorgerufene Schäden oder Verletzungen aller Art haftet der Benutzer/Bediener und nicht der Hersteller.

Bitte beachten Sie, dass unsere Geräte bestimmungsgemäß nicht für den gewerblichen, handwerklichen oder industriellen Einsatz konstruiert wurden. Wir übernehmen keine Gewährleistung, wenn das Gerät in Gewerbe-, Handwerks- oder Industriebetrieben sowie bei gleichzusetzenden Tätigkeiten eingesetzt wird.

Sicherheitshinweise

⚠ **Achtung!** Beim Gebrauch dieses Kompressors sind zum Schutz gegen elektrischen Schlag, Verletzungs- und Brandgefahr folgende grundsätzlichen Sicherheitsmaßnahmen zu beachten.

Lesen und beachten Sie diese Hinweise, bevor Sie das Gerät benutzen

Sicheres Arbeiten

- 1 Halten Sie Ihren Arbeitsbereich in Ordnung
 - Unordnung im Arbeitsbereich kann Unfälle zur Folge haben.
- 2 Berücksichtigen Sie Umgebungseinflüsse
 - Setzen Sie Elektrowerkzeuge nicht dem Regen aus.
 - Benutzen Sie Elektrowerkzeuge nicht in feuchter oder nasser Umgebung. Gefahr durch Stromschlag!
 - Sorgen Sie für gute Beleuchtung des Arbeitsbereichs.
 - Benutzen Sie Elektrowerkzeuge nicht, wo Brand- oder Explosionsgefahr besteht.
- 3 Schützen Sie sich vor elektrischem Schlag
 - Vermeiden Sie Körperberührung mit geerdeten Teilen (z. B. Rohren, Radiatoren, Elektroherden, Kühlgeräten).
- 4 Halten Sie Kinder fern!
 - Lassen Sie andere Personen nicht das Werkzeug und das Kabel berühren, halten Sie sie von Ihrem Arbeitsbereich fern.
- 5 Bewahren Sie unbenutzte Elektrowerkzeuge sicher auf
 - Unbenutzte Elektrowerkzeuge sollten an einem trockenen, hochgelegenen oder abgeschlossenen Ort, außerhalb der Reichweite von Kindern, abgelegt werden.
- 6 Überlasten Sie Ihr Elektrowerkzeug nicht
 - Sie arbeiten besser und sicherer im angegebenen Leistungsbereich.
- 7 Tragen Sie geeignete Kleidung
 - Tragen Sie keine weite Kleidung oder Schmuck, sie könnten von beweglichen Teilen erfasst werden.
 - Bei Arbeiten im Freien sind Gummihandschuhe und rutschfestes Schuhwerk empfehlenswert.
 - Tragen Sie bei langen Haaren ein Haarnetz.
- 8 Verwenden Sie das Kabel nicht für Zwecke, für die es nicht bestimmt ist
 - Benutzen Sie das Kabel nicht, um den Stecker aus der Steckdose zu ziehen. Schützen Sie das Kabel vor Hitze, Öl und scharfen Kanten.
- 9 Pflegen Sie Ihre Werkzeuge mit Sorgfalt
 - Halten Sie Ihren Kompressor sauber, um gut und sicher zu arbeiten.
 - Befolgen Sie die Wartungsvorschriften.
 - Kontrollieren Sie regelmäßig die Anschlussleitung des Elektrowerkzeugs und lassen Sie diese bei Beschädigung von einem anerkannten Fachmann erneuern.
- Kontrollieren Sie Verlängerungsleitungen regelmäßig und ersetzen Sie diese, wenn sie beschädigt sind.
- 10 Ziehen Sie den Stecker aus der Steckdose
 - Bei Nichtgebrauch des Elektrowerkzeugs, vor der Wartung und beim Wechsel von Werkzeugen wie z. B. Sägeblatt, Bohrer, Fräser.
- 11 Vermeiden Sie unbeabsichtigten Anlauf
 - Vergewissern Sie sich, dass der Schalter beim Einstecken des Steckers in die Steckdose ausgeschaltet ist.
- 12 Benutzen Sie Verlängerungskabel für den Außenbereich
 - Verwenden Sie im Freien nur dafür zugelassene und entsprechend gekennzeichnete Verlängerungskabel.
 - Verwenden Sie die Kabeltrommel nur im abgerollten Zustand.
- 13 Seien Sie stets aufmerksam
 - Achten Sie darauf, was Sie tun. Gehen Sie mit Vernunft an die Arbeit. Benutzen Sie das Elektrowerkzeug nicht, wenn Sie unkonzentriert sind.
- 14 Überprüfen Sie das Elektrowerkzeug auf eventuelle Beschädigungen
 - Vor weiterem Gebrauch des Elektrowerkzeugs müssen Schutzvorrichtungen oder leicht beschädigte Teile sorgfältig auf ihre einwandfreie und bestimmungsgemäße Funktion untersucht werden.
 - Überprüfen Sie, ob die beweglichen Teile einwandfrei funktionieren und nicht klemmen oder ob Teile beschädigt sind. Sämtliche Teile müssen richtig montiert sein und alle Bedingungen erfüllen, um den einwandfreien Betrieb des Elektrowerkzeugs zu gewährleisten.
 - Beschädigte Schutzvorrichtungen und Teile müssen bestimmungsgemäß durch eine anerkannte Fachwerkstatt repariert oder ausgewechselt werden, soweit nichts anderes in der Bedienungsanleitung angegeben ist.
 - Beschädigte Schalter müssen bei einer Kundendienstwerkstatt ersetzt werden.
 - Benutzen Sie keine fehlerhaften oder beschädigten Anschlussleitungen.
 - Benutzen Sie keine Elektrowerkzeuge, bei denen sich der Schalter nicht ein- und ausschalten lässt.
- 15 Lassen Sie Ihr Elektrowerkzeug durch eine Elektrofachkraft reparieren
 - Dieses Elektrowerkzeug entspricht den einschlägigen Sicherheitsbestimmungen. Reparaturen dürfen nur von einer Elektrofachkraft ausgeführt werden, indem Originalersatzteile verwendet werden; anderenfalls können Unfälle für den Benutzer entstehen.

16 Achtung!

- Zu Ihrer eigenen Sicherheit, benutzen Sie nur Zubehör und Zusatzgeräte, die in der Bedienungsanleitung angegeben oder vom Hersteller empfohlen oder angegeben werden. Der Gebrauch anderer als der in der Bedienungsanleitung oder im Katalog empfohlenen Einsatzwerkzeuge oder Zubehöre kann eine persönliche Verletzungsgefahr für Sie bedeuten.

17 Geräusch

- Bei Verwendung des Kompressors Gehörschutz tragen.

18 Austausch der Anschlussleitung

- Wenn die Anschlussleitung beschädigt wird, muss sie vom Hersteller oder einer Elektrofachkraft ersetzt werden, um Gefährdungen zu vermeiden. Gefahr durch Stromschläge

19 Befüllung von Reifen

- **ACHTUNG!** Das Manometer ist nicht geeicht! Kontrollieren Sie den Reifendruck unmittelbar nach der Befüllung durch ein geeignetes Manometer, z.B. an einer Tankstelle.

20 Straßenfahrbare Kompressoren im Baustellenbetrieb

- Achten Sie darauf, dass alle Schläuche und Armaturen für den höchst zulässigen Arbeitsdruck des Kompressors geeignet sind.

21 Aufstellort

- Stellen Sie den Kompressor nur auf einer ebenen Fläche auf.

22 Achtung!

- Dieses Gerät kann von Kindern ab 8 Jahren und darüber, sowie von Personen mit verringerten physischen, sensorischen oder mentalen Fähigkeiten oder Mangel an Erfahrung und Wissen benutzt werden, wenn sie beaufsichtigt oder bezüglich des sicheren Gebrauchs des Gerätes unterwiesen wurden und die daraus resultierenden Gefahren verstehen.
- Kinder dürfen nicht mit dem Gerät spielen.
- Reinigung und Wartung darf nicht von Kindern durchgeführt werden.

23 Es ist empfohlen, dass Zuführschläuche bei Drücken über 7 bar mit einem Sicherheitskabel, z.B. einem Drahtseil ausgestattet werden sollten.

24 Verweiden Sie starke Belastungen auf das Leitungssystem, indem Sie flexible Schlauchanschlüsse verwenden um Knickstellen zu vermeiden.

ZUSÄTZLICHE SICHERHEITSHINWEISE

Sicherheitshinweise zum Arbeiten mit Druckluft und Ausblaspistolen

- Verdichterpumpe und Leitungen erreichen im Betrieb hohe Temperaturen. Berührungen führen zu Verbrennungen.
- Die vom Kompressor angesaugte Luft ist frei von Beimengungen zu halten, die in der Verdichterpumpe zu Bränden oder Explosionen führen können. Halten Sie beim Lösen der Schlauchkupplung das Kupplungsstück des Schlauches mit der Hand fest. So vermeiden Sie Verletzungen durch den zurück-schnellenden Schlauch.

- Bei Arbeiten mit der Ausblaspistole Schutzbrille tragen. Durch Fremdkörper und weggeblasene Teile können leicht Verletzungen verursacht werden.
- Mit der Ausblaspistole keine Personen anblasen oder Kleidung am Körper reinigen. Verletzungsgefahr!

Sicherheitshinweise beim Farbspritzen

- Keine Lacke oder Lösungsmittel mit einem Flammpunkt von weniger als 55° C verarbeiten. Explosionsgefahr!
- Lacke und Lösungsmittel nicht erwärmen. Explosionsgefahr!
- Werden gesundheitsschädliche Flüssigkeiten verarbeitet, sind zum Schutz Filtergeräte (Gesichtsmasken) erforderlich. Beachten Sie auch die von den Herstellern solcher Stoffe gemachten Angaben über Schutzmaßnahmen.
- Die auf den Umverpackungen der verarbeiteten Materialien aufgebrachten Angaben und Kennzeichnungen der Gefahrstoffverordnung sind zu beachten. Gegebenenfalls sind zusätzliche Schutzmaßnahmen zu treffen, insbesondere geeignete Kleidung und Masken zu tragen.
- Während des Spritzvorgangs sowie im Arbeitsraum darf nicht geraucht werden. Explosionsgefahr! Auch Farbdämpfe sind leicht brennbar.
- Feuerstellen, offenes Licht oder funkenschlagende Maschinen dürfen nicht vorhanden sein bzw. betrieben werden.
- Speisen und Getränke nicht im Arbeitsraum aufbewahren oder verzehren. Farbdämpfe sind gesundheitsschädlich.
- Der Arbeitsraum muss größer als 30 m³ sein und es muss ausreichender Luftwechsel beim Spritzen und Trocknen gewährleistet sein.
- Nicht gegen den Wind spritzen. Grundsätzlich beim Verspritzen von brennbaren bzw. gefährlichen Spritzgütern die Bestimmungen der örtlichen Polizeibehörde beachten.
- Verarbeiten Sie in Verbindung mit dem PVC-Druckschlauch keine Medien wie Testbenzin, Butylalkohol und Methylenchlorid. Diese Medien zerstören den Druckschlauch.

Technische Daten

| | |
|-------------------------------------|------------------------|
| Netzanschluss | 220 - 240 V~ 50 Hz |
| Motorleistung W | max. 1100 |
| Betriebsart | S3 15% |
| Kompressor-Drehzahl | 3750 min ⁻¹ |
| Betriebsdruck | ca. 8 bar |
| Theo. Ansaugleistung l/min | ca. 180 |
| Schalleistungspegel L _{WA} | 96 dB(A) |
| Unsicherheit K _{WA} | 1,9 dB |
| Schutzart | IP20 |
| Schutzklasse | II |
| Gerätegewicht in kg | 5,5 |

Die Geräuschemissionswerte wurden entsprechend EN ISO 3744 ermittelt.

Tragen Sie einen Gehörschutz.

Die Einwirkung von Lärm kann Hörverlust bewirken.

Restrisiko

Halten Sie die vorgegebenen Wartungs- und Sicherheitshinweise der Bedienungsanleitung ein.

Seien Sie stets aufmerksam bei der Arbeit und halten Sie dritte Personen in einem sicheren Abstand von Ihrem Arbeitsplatz fern.

Auch bei sachgemäßer Verwendung des Gerätes bleibt immer ein gewisses Restrisiko, das nicht ausgeschlossen werden kann. Aus der Art und Konstruktion des Gerätes können die folgenden potentiellen Gefährdungen abgeleitet werden:

- Unbeabsichtigte Inbetriebsetzung des Produktes.
- Schädigung des Gehöres, wenn kein vorgeschriebener Gehörschutz getragen wird.
- Schmutzpartikel, Staub etc. können trotz des Tragens der Schutzbrille in Ihr Auge oder Gesicht gelangen.
- Einatmen von aufgewirbelten Partikeln.

Vor Inbetriebnahme

Überzeugen Sie sich vor dem Anschließen, dass die Daten auf dem Typenschild mit den Netzdaten übereinstimmen.

- Überprüfen Sie das Gerät auf Transportschäden. Etwaige Schäden sofort dem Transportunternehmen melden, mit dem der Kompressor angeliefert wurde.
- Die Aufstellung des Kompressors muss in der Nähe des Verbrauchers erfolgen.
- Lange Luftleitungen und lange Zuleitungen (Verlängerungskabel) sind zu vermeiden.
- Auf trockene und staubfreie Ansaugluft achten.
- Den Kompressor nicht in feuchtem oder nassem Raum aufstellen.
- Der Kompressor darf nur in geeigneten Räumen (gut belüftet, Umgebungstemperatur +5°C bis 40°C) betrieben werden. Im Raum dürfen sich keine Stäube, keine Säuren, Dämpfe, explosive oder entflammbare Gase befinden.
- Der Kompressor ist geeignet für den Einsatz in trockenen Räumen. In Bereichen, in denen mit Spritzwasser gearbeitet wird, ist der Einsatz nicht zulässig.

Aufbau und Bedienung

⚠ Achtung!

Vor der Inbetriebnahme das Gerät unbedingt komplett montieren!

Netzanschluss

- Der Kompressor ist mit einer Netzleitung mit Schutzkontaktstecker ausgerüstet. Dieser kann an jeder Schutzkontaktsteckdose 220 - 240V ~ 50 Hz, welche mit 16 A abgesichert ist, angeschlossen werden.

- Achten Sie vor Inbetriebnahme darauf, dass die Netzspannung mit der Betriebsspannung mit der Maschinenleistung auf dem Datenschild übereinstimmt.
- Lange Zuleitungen, sowie Verlängerungen, Kabeltrommeln usw. verursachen Spannungsabfall und können den Motoranlauf verhindern.
- Bei niedrigen Temperaturen unter +5°C ist der Motoranlauf durch Schwergängigkeit gefährdet.

Ein-/ Ausschalter (Bild 1)

- Durch Drücken des Knopfes (2) auf Position I wird der Kompressor eingeschaltet.
- Zum Ausschalten des Kompressors muss der Knopf (2) auf Position 0 gedrückt werden.

Anschlüsse vornehmen (Abb. 3, 4)

⚠ Achtung! Schalten Sie hierfür das Gerät aus.

Halten Sie bitte hierbei das Kupplungsstück fest, um Verletzungen durch ein Zurückschnellen des Schlauchs zu vermeiden.

- Schließen Sie den Nippel Ihres Druckluftwerkzeuges an den Druckluftschlauch (5) des Kompressors an.
- Möchten Sie diese Verbindung wieder trennen, ziehen Sie die Schnellkupplung (4) am Druckluftschlauch (5) zurück.

Reifenfüller verwenden (Abb. 6, 7, 8)

Der Druckluft-Reifenfüller (G) dient zum Befüllen von Autoreifen; mit dem entsprechenden Zubehör auch zur Befüllung und Regulieren von Fahrradreifen, Schlauchbooten, Luftmatratzen, Bällen etc.

Durch betätigen des Entlüftungsventils (7) kann Druck abgelassen werden.

⚠ Achtung! Das Manometer ist nicht geeicht!

Bitte kontrollieren Sie den Luftdruck nach dem Befüllen mit einem geeichten Gerät.

Ausblaspistole verwenden

Sie können den Reifenfüller (G) auch zum Reinigen von Hohlräumen und verschmutzten Oberflächen und Arbeitsgeräten als Ausblaspistole verwenden.

Hierfür entfernen Sie bitte zuerst den Schlauch mit Ventiladapter (8).

Verschrauben Sie nun den Ausblasadapter (D) mit dem Reifenfüller (G).

Adapterset verwenden

Das Adapterset ermöglicht Ihnen folgende weitere Einsatzmöglichkeiten des Reifenfüllers:

- Aufpumpen von Bällen mit Hilfe der Ballnadel (F).
- Der Ventil-Adapter (E) ermöglicht das Befüllen von Fahrradreifen.
- Befüllen von Pools, Luftmatratzen oder Booten mit Hilfe des Zusatzadapters (K).
- Befüllen von Artikeln mit Schraubventilen (z.B. Boote) mit dem Schraubventiladapter (J).

- Entlüften von großvolumigen Artikeln. Hierzu können Sie den Entlüftungsventiladapter (C) verwenden.
- Die beiden konischen Universaladapter (A / B) können Sie ebenfalls zu Befüllen von Luftmatratzen verwenden.

Elektrischer Anschluss

Der installierte Elektromotor ist betriebsfertig angeschlossen. Der Anschluss entspricht den einschlägigen VDE- und DIN-Bestimmungen. Der kundenseitige Netzanschluss sowie die verwendete Verlängerungsleitung müssen diesen Vorschriften entsprechen.

Schadhafte Elektro-Anschlussleitung.

An elektrischen Anschlussleitungen entstehen oft Isolationsschäden.

Ursachen hierfür können sein:

- Druckstellen, wenn Anschlussleitungen durch Fenster oder Türspalten geführt werden,
- Knickstellen durch unsachgemäße Befestigung oder Führung der Anschlussleitung,
- Schnittstellen durch Überfahren der Anschlussleitung,
- Isolationsschäden durch Herausreißen aus der Wandsteckdose,
- Risse durch Alterung der Isolation.

Solch schadhafte Elektro-Anschlussleitungen dürfen nicht verwendet werden und sind aufgrund der Isolationsschäden lebensgefährlich.

Elektrische Anschlussleitungen regelmäßig auf Schäden überprüfen. Achten Sie darauf, dass beim Überprüfen die Anschlussleitung nicht am Stromnetz hängt. Elektrische Anschlussleitungen müssen den einschlägigen VDE- und DIN-Bestimmungen entsprechen. Verwenden Sie nur Anschlussleitungen mit Kennzeichnung H05VV-F.

Ein Aufdruck der Typenbezeichnung auf dem Anschlusskabel ist Vorschrift.

Wechselstrommotor

Die Netzspannung muss 220 - 240 V~ betragen. Verlängerungsleitungen bis 25 m Länge müssen einen Querschnitt von 1,5 Quadratmillimeter aufweisen. Anschlüsse und Reparaturen der elektrischen Ausrüstung dürfen nur von einer Elektro-Fachkraft durchgeführt werden.

Bei Rückfragen bitte folgende Daten angeben:

- Stromart des Motors
- Daten des Maschinen-Typenschildes
- Daten des Motor-Typenschildes

Reinigung, Wartung und Lagerung

⚠ Achtung!

Ziehen Sie vor allen Reinigungs- und Wartungsarbeiten den Netzstecker! Verletzungsgefahr durch Stromstöße!

⚠ Achtung!

Warten Sie bis das Gerät vollständig abgekühlt ist! Verbrennungsgefahr!

⚠ Achtung!

Vor allen Reinigungs- und Wartungsarbeiten ist das Gerät drucklos zu machen! Verletzungsgefahr!

Reinigung

- Halten Sie das Gerät so staub- und schmutzfrei wie möglich. Reiben Sie das Gerät mit einem sauberen Tuch ab oder blasen Sie es mit Druckluft bei niedrigem Druck aus.
- Wir empfehlen, dass Sie das Gerät direkt nach jeder Benutzung reinigen.
- Reinigen Sie das Gerät regelmäßig mit einem feuchten Tuch und etwas Schmierseife. Verwenden Sie keine Reinigungs- oder Lösungsmittel; diese könnten die Kunststoffteile des Gerätes angreifen. Achten Sie darauf, dass kein Wasser in das Geräteinnere gelangen kann.
- Schlauch und Spritzwerkzeuge müssen vor Reinigung vom Kompressor getrennt werden. Der Kompressor darf nicht mit Wasser, Lösungsmitteln o. Ä. gereinigt werden.

Lagerung

⚠ Achtung!

Ziehen Sie den Netzstecker, entlüften Sie das Gerät und alle angeschlossenen Druckluftwerkzeuge. Stellen Sie den Kompressor so ab, dass dieser nicht von Unbefugten in Betrieb genommen werden kann.

⚠ Achtung!

Den Kompressor nur in trockener und für Unbefugte unzugänglicher Umgebung aufbewahren. Nicht kippen, nur stehend aufbewahren!

Lagerung Netzstecker, Schlauch und Zubehör (Bild 2)

- Das Netzkabel (6) kann wie in Abbildung 3 gezeigt, seitlich im Fach am Kompressor verstaut werden.
- Der Druckschlauch kann Werkzeugfach verstaut werden.

Transport

- Das Gerät kann am Handgriff (1) transportiert werden (Abb. 5).

Entsorgung und Wiederverwertung

Das Gerät befindet sich in einer Verpackung um Transportschäden zu verhindern. Diese Verpackung ist Rohstoff und ist somit wieder verwendbar oder kann dem Rohstoffkreislauf zurückgeführt werden.

Das Gerät und dessen Zubehör bestehen aus verschiedenen Materialien, wie z.B. Metall und Kunststoffe. Führen Sie defekte Bauteile der Sondermüllentsorgung zu. Fragen Sie im Fachgeschäft oder in der Gemeindeverwaltung nach!

Störungsabhilfe

| Störung | Mögliche Ursache | Abhilfe |
|---|--|---|
| Kompressor läuft nicht. | <ul style="list-style-type: none"> • Netzspannung nicht vorhanden. • Netzspannung zu niedrig. • Außentemperatur zu niedrig. • Motor überhitzt. | <ul style="list-style-type: none"> • Kabel, Netzstecker, Sicherung und Steckdose überprüfen. • Zu lange Verlängerungskabel vermeiden. Verlängerungskabel mit ausreichendem Aderquerschnitt verwenden. • Nicht unter +5° C Außentemperatur betreiben. • Motor abkühlen lassen ggf. Ursache der Überhitzung beseitigen. |
| Kompressor läuft, jedoch kein Druck. | <ul style="list-style-type: none"> • Rückschlagventil undicht • Dichtungen kaputt. | <ul style="list-style-type: none"> • Rückschlagventil austauschen. • Dichtungen überprüfen, kaputte Dichtungen bei einer Fachwerkstatt ersetzen lassen. |
| Kompressor läuft, Druck wird am Manometer angezeigt, jedoch Werkzeuge laufen nicht. | <ul style="list-style-type: none"> • Schlauchverbindungen undicht. • Schnellkupplung undicht. | <ul style="list-style-type: none"> • Druckluftschlauch und Werkzeuge überprüfen, ggf. austauschen. • Schnellkupplung überprüfen, ggf. ersetzen. |

Explanation of the symbols on the equipment



Read and follow the operating and safety instructions before you start working with this power tool.



Wear ear-muffs. The impact of noise can cause damage to hearing.



Wear safety goggles!



Beware of hot parts!

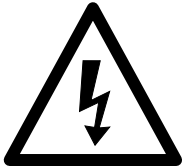

Beware of electrical voltage!

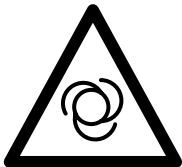

Warning! The unit is equipped with an automatic start control. Keep others away from the work area of the device!

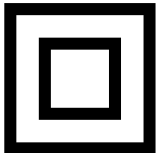

Protection class II



Do not open the cock before the air hose is attached.

Introduction

MANUFACTURER:

scheppach

Fabrikation von Holzbearbeitungsmaschinen GmbH
Günzburger Straße 69
D-89335 Ichenhausen

DEAR CUSTOMER,

we hope your new tool brings you much enjoyment and success.

NOTE:

According to the applicable product liability laws, the manufacturer of the device does not assume liability for damages to the product or damages caused by the product that occurs due to:

- Improper handling,
- Non-compliance of the operating instructions,
- Repairs by third parties, not by authorized service technicians,
- Installation and replacement of non-original spare parts,
- Application other than specified,
- A breakdown of the electrical system that occurs due to the non-compliance of the electric regulations and VDE regulations 0100, DIN 57113 / VDE0113.

WE RECOMMEND:

Read through the complete text in the operating instructions before installing and commissioning the device. The operating instructions are intended to help the user to become familiar with the machine and take advantage of its application possibilities in accordance with the recommendations. The operating instructions contain important information on how to operate the machine safely, professionally and economically, how to avoid danger, costly repairs, reduce downtimes and how to increase reliability and service life of the machine.

In addition to the safety regulations in the operating instructions, you have to meet the applicable regulations that apply for the operation of the machine in your country. Keep the operating instructions package with the machine at all times and store it in a plastic cover to protect it from dirt and moisture. Read the instruction manual each time before operating the machine and carefully follow its information. The machine can only be operated by persons who were instructed concerning the operation of the machine and who are informed about the associated dangers. The minimum age requirement must be complied with.

In addition to the safety notices contained in this operating manual and the particular instructions for your country, the generally recognised technical regulations for the operation of identical devices must be complied with.

Device description

1. Transport handle
 2. ON/OFF switch
 3. Compressor housing
 4. Quick-lock coupling
 5. Pressure hose
 6. Power cord
-
- A Universal adapter, for valves with diameter ca. 6 mm
 - B Universal adapter, for valves with diameter ca. 9 mm
 - C Adapter for H, J, K
 - D Blow-out adapter
 - E Valve adapter, e.g. For bicycle valves
 - F Ball needle
 - G Tyre pressure gauge
 - H Deflating adapter
 - J Screw-on valve adapter
 - K Universal adapter

Unpacking

- Open the packaging and remove the device carefully.
- Remove the packaging material as well as the packaging and transport bracing (if available).
- Check that the delivery is complete.
- Check the device and accessory parts for transport damage.
- If possible, store the packaging until the warranty period has expired.

⚠ ATTENTION!

The device and packaging materials are not toys! Children must not be allowed to play with plastic bags, film and small parts! There is a risk of swallowing and suffocation!

Intended use

The compressor is designed to generate compressed air for compressed-air driven tools which can be driven with an air volume of up to approx. 180 l/min (e.g. tire inflator, blow-out pistol and paint spray gun). Due to the limited air output it is not possible to use the compressor to drive tools with very high air consumption (for example orbital sanders, rod grinders and hammer screwdrivers).

The equipment is to be used only for its prescribed purpose. Any other use is deemed to be a case of misuse. The user / operator and not the manufacturer will be liable for any damage or injuries of any kind caused as a result of this.

Please note that our equipment has not been designed for use in commercial, trade or industrial applications. Our warranty will be voided if the equipment is used in commercial, trade or industrial businesses or for equivalent purposes.

Safety information

⚠ Attention! The following basic safety actions must be taken when using this compressor in order to protect the user from electric shocks and the risk of injury and fire. Read and follow these instructions before using the equipment.

Safe work

- 1 Keep the work area orderly
 - Disorder in the work area can lead to accidents.
- 2 Take environmental influences into account
 - Do not expose electric tools to rain.
 - Do not use electric tools in a damp or wet environment. There is a risk of electric shock!
 - Make sure that the work area is well-illuminated.
 - Do not use electric tools where there is a risk of fire or explosion.
- 3 Protect yourself from electric shock
 - Avoid physical contact with earthed parts (e.g. pipes, radiators, electric ranges, cooling units).
- 4 Keep children away
 - Do not allow other persons to touch the equipment or cable, keep them away from your work area.
- 5 Securely store unused electric tools
 - Unused electric tools should be stored in a dry, elevated or closed location out of the reach of children.
- 6 Do not overload your electric tool
 - They work better and more safely in the specified output range.
- 7 Wear suitable clothing
 - Do not wear wide clothing or jewellery, which can become entangled in moving parts.
 - Rubber gloves and non-slip shoes are recommended when working outdoors.
 - Tie long hair back in a hair net.
- 8 Do not use the cable for purposes for which it is not intended
 - Do not use the cable to pull the plug out of the outlet. Protect the cable from heat, oil and sharp edges.
- 9 Take care of your tools
 - Keep your compressor clean in order to work well and safely.
 - Follow the maintenance instructions.
 - Check the connection cable of the electric tool regularly and have it replaced by a recognised specialist when damaged.
 - Check extension cables regularly and replace them when damaged.
- 10 Pull the plug out of the outlet
 - During non-use of the electric tool or prior to maintenance and when replacing tools such as saw blades, bits, milling heads.
- 11 Avoid inadvertent starting
 - Make sure that the switch is switched off when plugging the plug into an outlet.
- 12 Use extension cables for outdoors
 - Only use approved and appropriately identified extension cables for use outdoors.
 - Only use cable reels in the unrolled state.
- 13 Remain attentive
 - Pay attention to what you are doing. Remain sensible when working. Do not use the electric tool when you are distracted.
- 14 Check the electric tool for potential damage
 - Protective devices and other parts must be carefully inspected to ensure that they are fault-free and function as intended prior to continued use of the electric tool.
 - Check whether the moving parts function faultlessly and do not jam or whether parts are damaged. All parts must be correctly mounted and all conditions must be fulfilled to ensure fault-free operation of the electric tool.
 - Damaged protective devices and parts must be properly repaired or replaced by a recognised workshop, insofar as nothing different is specified in the operating manual.
 - Damaged switches must be replaced at a customer service workshop.
 - Do not use any faulty or damaged connection cables.
 - Do not use any electric tool on which the switch cannot be switched on and off.
- 15 Have your electric tool repaired by a qualified electrician
 - This electric tool conforms to the applicable safety regulations. Repairs may only be performed by an electrician using original spare parts. Otherwise accidents can occur.
- 16 Important!
 - For your own safety you must only use the accessories and additional units listed in the operating instructions or recommended or specified by the manufacturer. The use of mounted tools or accessories other than those recommended in the operating instructions or catalog may place your personal safety at risk.
- 17 Noise
 - Wear ear muffs when you use the compressor.
- 18 Replacing the power cable
 - To prevent hazards, leave the replacement of damaged power cables strictly to the manufacturer or a qualified electrician. There is a risk of electric shock!
- 19 Inflating tires
 - **ATTENTION!** The manometer has not been officially calibrated! Directly after inflating tires, check the pressure with a suitable pressure gauge, for example at your filling station.
- 20 Roadworthy compressors for building site operations
 - Make sure that all lines and fittings are suitable for the maximum permissible operating pressure of the compressor.
- 21 Place of installation
 - Set up the compressor on an even surface.

22 Attention!

- This device can be used by children from 8 years of age as well as by persons with reduced physical, sensory or mental capabilities or with a lack of experience or knowledge, if they are supervised or if they have been trained in the safe use of the device and understand the resultant hazards.
- Children may not play with the device.
- Cleaning and maintenance may not be carried out by children.

23 Supply hoses at pressures above 7 bar should be equipped with a safety cable (e.g. a wire rope).

24 Avoid over-stressing the piping system by using flexible hose connections to prevent kinking.

ADDITIONAL SAFETY INSTRUCTIONS

Safety instructions for working with compressed air and blasting guns

- The compressor pump and lines can become very hot during operation. Touching these parts will burn you.
- The air which is sucked in by the compressor must be kept free of impurities that could cause fires or explosions in the compressor pump.
- When releasing the hose coupling, hold the hose coupling piece with your hand. This way, you can protect yourself against injury from the rebounding hose.
- Wear safety goggles when working with the blow-out pistol. Foreign bodies or blown off parts can easily cause injuries.
- Do not blow at people with the blow-out pistol and do not clean clothes while being worn. Risk of injury!

Safety information for paint spraying

- Do not process any paints or solvents with a flash point below 55° C. There is a risk of explosion!
- Do not heat up paints or solvents. There is a risk of explosion!
- If hazardous liquids are processed, wear protective filter units (face guards). Also, adhere to the safety information provided by the manufacturers of such liquids.
- The details and designations of the Ordinance on Hazardous Substances, which are displayed on the outer packaging of the processed material, must be observed.
- Additional protective measures are to be undertaken if necessary, particularly the wearing of suitable clothing and masks.
- Do not smoke during the spraying process and/or in the work area. There is a risk of explosion! Paint vapors are easily combustible.
- Never set up or operate the equipment in the vicinity of a fire place, open lights or sparking machines.
- Do not store or eat food and drink in the work area. Paint vapors are harmful to your health.

- The work area must exceed 30 m³ and sufficient ventilation must be ensured during spraying and drying. Do not spray against the wind. Always adhere to the regulations of the local police authority when spraying combustible or hazardous materials.
- Do not process media such as white spirit, butyl alcohol and methylene chloride with the PVC pressure hose. These media will destroy the pressure hose.

Do not lose these safety instructions

Technical data

| | |
|-------------------------------------|------------------------|
| Mains connection | 220 - 240 V~ 50 Hz |
| Motor rating W | max. 1100 |
| Operating mode | S3 15% |
| Compressor speed min ⁻¹ | 3750 min ⁻¹ |
| Operating pressure | approx. 8 bar |
| Theoretical intake capacity (l/min) | approx. 180 |
| Sound power level L _{WA} | 96 dB(A) |
| Uncertainty K _{WA} | 1.9 dB |
| Protection type | IP20 |
| Protection class | II |
| Weight of the unit in kg | 5.5 |

The noise emission values were measured in accordance with EN ISO 3744.

Wear hearing protection.

The effects of noise can cause a loss of hearing.

Residual risks

Comply with the stipulated maintenance and safety instructions in the operating instructions. Remain attentive at all times when working and keep third parties at a safe distance from your work area.

Even when the device is being used properly, there will always be certain residual hazards that cannot be completely ruled out. The following potential hazards can arise due to the type and design of the device:

- Unintentional starting up of the product.
- Damage to hearing if the stipulated hearing protection is not worn.
- Dirt particles, dust etc. can get into the eyes or face despite wearing safety goggles.
- Inhaling swirled up particles.

Before starting the equipment

Before you connect the equipment to the mains supply make sure that the data on the rating plate are identical to the mains data.

- Check the equipment for damage which may have occurred in transit. Report any damage immediately to the transport company which was used to deliver the compressor.

- Install the compressor near the point of consumption.
- Avoid long air lines and supply lines (extension cables).
- Make sure that the intake air is dry and dustfree.
- Do not install the compressor in a damp or wet room.
- The compressor may only be used in suitable rooms (with good ventilation and an ambient temperature from +5 °C to 40 °C). There must be no dust, acids, vapors, explosive gases or inflammable gases in the room.
- The compressor is designed to be used in dry rooms. It is prohibited to use the compressor in areas where work is conducted with sprayed water.

Attachment and operation

⚠ Important!

You must fully assemble the appliance before using it for the first time!

Mains connection

- The compressor can be connected to any 220 - 240-240 V~ 50 Hz shock-proof socket which is protected by a 16 A fuse.
- Before you use the machine, make sure that the mains voltage is the same as the operating voltage (see the rating plate).
- Long supply cables, extensions, cable reels etc. cause a drop in voltage and can impede motor start-up.
- At low temperatures below +5°C, sluggishness may make starting difficult or impossible.

ON/OFF switch (fig. 1)

- To switch on the compressor, press the button (2) on position I.
- To switch off the compressor, press the button (2) on position 0.

Establishing connections (fig. 3, 4)

⚠ **Attention!** Switch the device off for this.

When doing so, hold the coupling firmly in order to avoid injuries due to the hose springing back.

- Connect the fitting of your compressed air tool to the compressed air hose (5) of the compressor.
- To disconnect this coupling again, pull the quick-coupling (4) back at the compressed air hose (5).

Using the tyre inflation device (fig. 6, 7, 8)

The compressed air tyre inflation device (G) is used to inflate car tyres. With the corresponding accessories it can also be used to inflate and regulate bicycle tyres, inflatable dinghies, air mattresses, balls etc.

Pressure can be released by actuating the vent valve (7).

⚠ **Attention!** The manometer has not been officially calibrated! After inflating, please check the air pressure with a calibrated device.

Using an air blow gun

You can also use the tyre inflation device (G) as an air blow gun to clean out cavities and to clean soiled surfaces and work equipment.

To do so, please first remove the hose with the valve adapter (8).

Now screw the blow-out adapter (D) to the tyre inflation device (G).

Using the adapter set

The adapter set enables you to use the following additional capabilities of the tyre inflation device:

- Pumping up balls with the help of the ball needle (F).
- The valve adapter (E) enables bicycle tyres to be inflated.
- Filling pools, air mattresses or boats with the help of the additional adapter (K).
- Filling items with threaded valves (e.g. Boats) with the screw-in valve adapter (J).
- Deflating large volume items. The deflating adapter (C) can be used for this.
- The two conical universal adapters (A/B) can likewise be used for inflating air mattresses.

Electrical connection

The electrical motor installed is connected and ready for operation. The connection complies with the applicable VDE and DIN provisions.

The customer's mains connection as well as the extension cable used must also comply with these regulations.

Damaged electrical connection cable

The insulation on electrical connection cables is often damaged.

This may have the following causes:

- Passage points, where connection cables are passed through windows or doors.
- Kinks where the connection cable has been improperly fastened or routed.
- Places where the connection cables have been cut due to being driven over.
- Insulation damage due to being ripped out of the wall outlet.
- Cracks due to the insulation ageing.

Such damaged electrical connection cables must not be used and are life-threatening due to the insulation damage.

Check the electrical connection cables for damage regularly. Make sure that the connection cable does not hang on the power network during the inspection.

Electrical connection cables must comply with the applicable VDE and DIN provisions. Only use connection cables with the marking „H05VV-F“.

The printing of the type designation on the connection cable is mandatory.

AC motor

- The mains voltage must be 220 - 240 V~
- Extension cables up to 25 m long must have a cross-section of 1.5 mm².

Connections and repairs of electrical equipment may only be carried out by an electrician.

Please provide the following information in the event of any enquiries:

- Type of current for the motor
- Machine data - type plate
- Machine data - type plate

Cleaning, maintenance, and storage

⚠ Important!

Pull out the power plug before doing any cleaning and maintenance work on the equipment. Risk of injury from electric shock!

⚠ Important!

Wait until the equipment has cooled down completely! Risk of burns!

⚠ Important!

Always depressurize the equipment before carrying out any cleaning and maintenance work! Risk of injury!

Cleaning

- Keep the equipment free of dirt and dust as far as possible. Wipe the equipment with a clean cloth or blow it down with compressed air at low pressure.
- We recommend that you clean the equipment immediately after you use it.
- Clean the equipment regularly with a damp cloth and some soft soap. Do not use cleaning agents or solvents; these may be aggressive to the plastic parts in the equipment. Ensure that no water can get into the interior of the equipment.
- You must disconnect the hose and any spraying tools from the compressor before cleaning. Do not clean the compressor with water, solvents or the like.

Troubleshooting

| Fault | Possible cause | Remedy |
|---|--|--|
| The compressor does not start. | <ul style="list-style-type: none">• No supply voltage.• Insufficient supply voltage.• Outside temperature is too low.• Motor is overheated. | <ul style="list-style-type: none">• No supply voltage.• Insufficient supply voltage.• Outside temperature is too low.• Motor is overheated. |
| The compressor starts but there is no pressure. | <ul style="list-style-type: none">• The non-return valve leaks.• The seals are damaged. | <ul style="list-style-type: none">• The non-return valve leaks.• The seals are damaged. |
| The compressor starts, pressure is shown on the pressure gauge, but the tools do not start. | <ul style="list-style-type: none">• The hose connections have a leak.• A quick-lock coupling has a leak. | <ul style="list-style-type: none">• The hose connections have a leak.• A quick-lock coupling has a leak. |

Storage

⚠ Important!

Pull out the mains plug and ventilate the equipment and all connected pneumatic tools. Switch off the compressor and make sure that it is secured in such a way that it cannot be started up again by any unauthorized person.

⚠ Important!

Store the compressor only in a dry location which is not accessible to unauthorized persons. Always store upright, never tilted!

Storage power cord, hose and accessories (Fig. 2)

- The power cord can be stored sideways of the compressor.
- The air hose can be stored in the tool compartment.

Transport

- The unit can be transported with the handle (1) (fig. 5).

Disposal and recycling

The equipment is supplied in packaging to prevent it from being damaged in transit. The raw materials in this packaging can be reused or recycled. The equipment and its accessories are made of various types of material, such as metal and plastic. Defective components must be disposed of as special waste. Ask your dealer or your local council.

Légende des symboles apposés sur l'appareil



Avant la mise en service, lisez le mode d'emploi et les consignes de sécurité et respectez-les!



Portez une protection de l'ouïe. L'exposition au bruit peut entraîner une perte de l'ouïe.



Portez des lunettes de protection!



Attention aux pièces brûlantes !

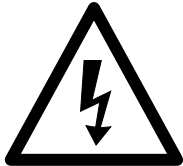

Attention à la tension électrique !

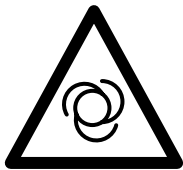

Attention! L'appareil est équipé d'un système automatique de mise en route. Veillez à maintenir les tierces personnes à distance de l'appareil !

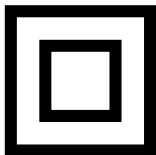

Catégorie de protection II



Ne pas ouvrir la vanne avant que le tuyau soit branché!

Introduction

FABRICANT:

scheppach

Fabrikation von Holzbearbeitungsmaschinen GmbH
Günzburger Straße 69
D-89335 Ichenhausen

CHERS CLIENTS,

Nous espérons que votre nouvelle machine vous apportera satisfaction et de bons résultats.

REMARQUE:

Selon la loi en vigueur sur la responsabilité du fait des produits, le fabricant n'est pas tenu responsable pour tous les dommages à cet appareil ou pour tous les dommages résultant de l'exploitation de cet appareil, dans les cas suivants :

- Mauvaise manipulation,
- Non-respect des instructions d'utilisation,
- Travaux de réparation effectués par des tiers, par des spécialistes non autorisés,
- Remplacement et installation de pièces de rechange qui ne sont pas d'origine.
- Utilisation non conforme,
- Lors d'une défaillance du système électrique en cas de non-conformité avec les réglementations électriques et les normes VDE 0100, DIN 57113 / VDE0113.

Nous vous recommandons:

De lire intégralement le manuel d'utilisation, avant d'effectuer le montage et la mise en service.

Le présent manuel d'utilisation vous facilitera la prise en main et la connaissance de la machine, tout en vous permettant d'en utiliser pleinement le potentiel dans le cadre d'une utilisation conforme. Les instructions importantes qu'il contient vous apprendront comment travailler avec la machine de manière sûre, rationnelle et économique ; comment éviter les dangers, réduire les coûts de réparation et réduire les périodes d'indisponibilité ; comment enfin augmenter la fiabilité et la durée de vie de la machine. En plus des consignes de sécurité continues dans ce manuel d'utilisation, vous devez respecter scrupuleusement les réglementations et les lois applicables lors de l'utilisation de la machine dans votre pays.

Conservez le manuel d'utilisation dans une pochette plastique pour le protéger de la saleté et de l'humidité, sur la machine. Avant de commencer à travailler avec la machine, chaque utilisateur doit lire le manuel d'utilisation puis le suivre attentivement. Seules les personnes formées à l'utilisation de la machine et conscientes des risques associés sont autorisées à travailler avec la machine. L'âge minimum requis doit être respecté.

En plus des recommandations concernant la sécurité contenues dans cette notice et de la réglementation spécifique en vigueur pour l'utilisation d'appareils similaires dans votre pays de résidence, il convient de respecter les règles techniques reconnues.

Description de l'appareil

1. Poignée de transport
 2. Interrupteur en / hors circuit
 3. Carter du Compresseur
 4. Raccord rapide
 5. Tuyau d'air comprimé
 6. cordon d'alimentation
-
- A Adaptateur universel pour valves de diamètre 6 mm environ
 - B Adaptateur universel pour valves de diamètre 9 mm environ
 - C Adaptateur pour H, J, K
 - D Adaptateur pour soufflage
 - E Adaptateur pour valves, par exemple valves de bicyclettes
 - F Aiguille pour ballons
 - G Poignée de gonflage avec manomètre
 - H Adaptateur de dégonflage
 - J Adaptateur pour valves à pas de vis
 - K Adaptateur universel

Décompressez

- Ouvrez l'emballage et sortez-en délicatement l'appareil.
- Retirez le matériau d'emballage, ainsi que les protections d'emballage et de transport (s'il y a lieu).
- Vérifiez que les fournitures sont complètes.
- Vérifiez que l'appareil et les accessoires n'ont pas été endommagés lors du transport.
- Conservez si possible l'emballage jusqu'à la fin de la période de garantie.

⚠ ATTENTION!

L'appareil et les matériaux d'emballage ne sont pas des jouets ! Les enfants ne doivent en aucun cas jouer avec les sacs en plastique, films d'emballage et pièces de petite taille ! Il existe un risque d'ingestion et d'asphyxie !

Utilisation conforme à l'affectation

Le compresseur sert à produire de l'air comprimé pour les outils fonctionnant à l'air comprimé qui peuvent être exploités avec un débit d'air d'env. 180 l/min. (p.ex. pompes à pneus, pistolets à air et pistolets de vernissage). En raison du débit d'air limité, il n'est pas possible d'exploiter des outils dont la consommation en air est très élevée (p.ex. Ponceuse oscillante, meuleuse et tournevis à frapper).

Veillez au fait que nos appareils, conformément à leur affectation, n'ont pas été construits, pour être utilisés dans un environnement professionnel, industriel ou artisanal. Nous déclinons toute responsabilité si l'appareil est utilisé professionnellement, artisanalement ou dans des sociétés industrielles, tout comme pour toute activité équivalente.

Remarque : conformément aux dispositions, nos appareils n'ont pas été conçus pour une utilisation commerciale, artisanale ou industrielle. Nous déclinons toute responsabilité si l'appareil est utilisé dans des exploitations commerciales, artisanales ou industrielles, ou dans le cadre d'activités comparables.

Consignes de sécurité

⚠ Attention ! Lors de l'usage de ce compresseur, il faut respecter les mesures de sécurité fondamentales suivantes à des fins de protection contre les électrocutions, les blessures et les incendies.

Lisez et suivez ces indications avant d'utiliser l'appareil.

Travail en toute sécurité

- 1 Maintenir l'ordre dans la zone de travail
 - Le désordre régnant dans la zone de travail peut entraîner des accidents.
- 2 Prendre en compte les facteurs environnementaux
 - Ne pas exposer les outils électriques à la pluie.
 - Ne pas utiliser les outils électriques dans un environnement humide ou mouillé. Danger d'électrocution !
 - Veiller à ce que la zone de travail soit bien éclairée.
 - Ne pas utiliser les outils électriques dans les lieux soumis à des risques d'incendie ou d'explosion.
- 3 Assurer une protection contre les chocs électriques
 - Éviter tout contact du corps avec les pièces mises à la terre (par exemple, tuyaux, radiateurs, fours électriques, appareils de réfrigération).
- 4 Tenez les enfants à l'écart !
 - Ne laissez pas d'autres personnes toucher l'outil ou le câble, éloignez-les de votre poste de travail.
- 5 Conserver les outils électriques non utilisés en sécurité
 - Les outils électriques non utilisés doivent être conservés dans un lieu sec, en hauteur ou fermé, hors de portée des enfants.
- 6 Ne pas forcer l'outil électrique
 - Il fonctionne en effet de manière plus satisfaisante et plus sûre dans sa plage de performances.
- 7 Porter des vêtements adaptés
 - Ne pas porter de vêtements amples ou de bijoux qui risqueraient d'être entraînés par les pièces mobiles.
 - Lors de travaux en plein air, il est recommandé de porter des gants en caoutchouc et des chaussures antidérapantes.
 - Recouvrir les cheveux longs d'un filet.
- 8 Ne pas utiliser le câble/cordon dans de mauvaises conditions
 - Ne pas tirer sur le câble pour débrancher le connecteur de la prise. Protéger le câble de la chaleur, de l'huile et des bords coupants.

- 9 Prendre soin de ses outils
 - Maintenez votre compresseur propre pour pouvoir bien travailler en sécurité.
 - Suivez les consignes de maintenance
 - Contrôler régulièrement la conduite de raccordement de l'outil électrique et le faire remplacer par un spécialiste agréé en cas de dommage.
 - Contrôler régulièrement les rallonges et les remplacer en cas de dommage.
- 10 Tirer directement sur le connecteur pour le débrancher de la prise
 - En cas de non-utilisation de l'outil électrique, avant une opération de maintenance et lors du remplacement des outils, par exemple, lame de scie, foret, fraise.
- 11 Éviter une mise en marche involontaire
 - S'assurer lors du branchement de la fiche dans la prise que l'interrupteur est éteint.
- 12 Utiliser la rallonge pour l'extérieur
 - En extérieur, utiliser uniquement des rallonges autorisées et indiquées comme étant conformes à cet emploi.
 - N'utiliser les tambours de câbles que lorsqu'ils sont déroulés.
- 13 Être attentif
 - Faire attention à ce que l'on fait. Procéder de manière raisonnable. Ne pas utiliser l'outil électrique lorsque l'on n'est pas concentré.
- 14 Vérifier si l'outil électrique présente des dommages
 - Avant de poursuivre l'utilisation de l'outil électrique, il convient de vérifier soigneusement que les dispositifs de protection et les autres pièces fonctionnent parfaitement et conformément aux dispositions.
 - Vérifier que les pièces mobiles fonctionnent parfaitement, ne sont pas coincées et ne sont pas endommagées. Toutes les pièces doivent être montées correctement et toutes les conditions doivent être remplies pour garantir un fonctionnement impeccable de l'outil électrique.
 - Sauf indication contraire dans la notice d'utilisation, les dispositifs de protection et pièces endommagés doivent être réparés ou remplacés conformément aux dispositions par un atelier spécialisé et agréé.
 - Les interrupteurs défectueux (ex : ne permettant pas de passer de l'état de marche à l'état d'arrêt) doivent être remplacés par un atelier du service après-vente.
 - Ne pas utiliser de conduites de raccordement défectueuses ou endommagées.
 - Ne pas utiliser d'outils électriques pour lesquels les fiches ne se branchent et ne se débranchent pas.
- 15 Faire réparer l'outil électrique par un électricien spécialisé
 - Cet outil électrique est conforme aux dispositions de sécurité en vigueur. Les réparations ne doivent être menées à bien que par un électricien spécialisé qui utilisera des pièces de rechange d'origine. Sinon, l'utilisateur risque l'accident.

16 Attention !

- Pour votre propre sécurité, utilisez uniquement des accessoires et appareils auxiliaires indiqués dans le mode d'emploi ou recommandés ou indiqués par le producteur. L'usage de tout autre outil ou accessoire que ceux recommandés dans le mode d'emploi ou dans le catalogue peut signifier pour vous un risque de blessure corporelle.

17 Bruit

- Portez une protection de l'ouïe lors de l'utilisation du compresseur.

18 Remplacement de la conduite de raccordement

- Lorsque la ligne de raccordement est endommagée, le producteur ou un(e) spécialiste en électricité doit la remplacer afin d'éviter tout danger. Danger par électrocution !

19 Gonflage de pneus

- **Attention !** Ce manomètre n'est pas étalonné! Contrôlez la pression de gonflage directement après le remplissage en utilisant un manomètre adéquat, p. ex. dans une station service.

20 Compresseurs pouvant aller sur route en conditions de chantier

- Veiller à ce que tous les tuyaux et toutes les robinetteries conviennent à la pression de service la plus élevée admise pour le compresseur.

21 Lieu d'implantation

- Mettez uniquement le compresseur sur une surface plane.

22 Attention !

- Cet appareil peut être utilisé par des enfants de 8 ans et plus ainsi que par des personnes avec des capacités physiques, psychiques ou sensorielles limitées ou manquant d'expérience ou de connaissance s'ils sont surveillés ou s'ils ont été instruits de l'utilisation de l'appareil de manière sûre et comprennent les risques découlant de son utilisation.
- Les enfants ne doivent pas jouer avec cet appareil.
- Le nettoyage et la maintenance domestique de l'appareil ne doivent pas être effectués par un enfant sans surveillance.

23 Lors de l'utilisation des tuyaux d'air comprimé à des pressions supérieures à 7 bar, il est recommandé de les assurer à l'aide d'un lien de sécurité (un fil de fer par exemple).

24 Evitez d'exercer des contraintes trop importantes au système d'alimentation en air, si vous utilisez des raccords souples, évitez qu'ils soient pliés.

CONSIGNES DE SÉCURITÉ SUPPLÉMENTAIRES

Consignes de sécurité relatives au travail avec de l'air comprimé et des pistolets à air

- La pompe du compresseur et les câbles atteignent des températures élevées en fonctionnement. Tout contact provoque des brûlures.
- L'air aspiré par le compresseur doit être maintenu exempt d'impuretés, elles pourraient entraîner des explosions ou des incendies dans la pompe du compresseur.

- Maintenez la pièce de connexion du flexible de la main pendant que vous détachez le raccord. Vous éviterez de la sorte des blessures par le tuyau qui rebondit.
- Portez des lunettes de protection lorsque vous travaillez avec le pistolet à air. Des corps étrangers et des pièces emportées par le souffle peuvent provoquer facilement des blessures.
- Ne dirigez pas le jet sur des personnes et ne nettoyez pas des vêtements au corps avec le pistolet à air. Risque de blessure !

Consignes de sécurité lors de la peinture au pistolet

- N'utilisez pas de vernis ni de détergeant ayant un point d'inflammation inférieur à 55° C. Danger d'explosion !
- Ne chauffez pas la laque et le détergeant. Danger d'explosion !
- Lorsque vous utilisez des liquides nuisibles pour la santé, il est nécessaire de porter des appareils filtrants (masques) à des fins de protection. Respectez également les indications des producteurs de telles substances en ce qui concerne les mesures de sécurité.
- Respecter les indications sur les emballages des matériaux traités et les marquages de l'ordonnance relative aux substances dangereuses. Le cas échéant, prendre des mesures de protection supplémentaires, porter particulièrement des vêtements adéquats et masques.
- Il ne faut pas fumer pendant la pulvérisation tout comme dans l'espace de travail. Danger d'explosion ! Les vapeurs de peinture sont aussi facilement inflammables.
- Aucun foyer, ni flamme nue, ni aucune machine produisant des étincelles ne doivent être présentes ni utilisées.
- Ne consommez pas et ne conservez pas d'aliments et de boissons dans l'espace de travail. Les vapeurs de couleurs sont nocives à la santé.
- L'espace de travail doit avoir plus de 30 m³ et il faut garantir un renouvellement d'air suffisant lors de la pulvérisation et du séchage. Ne pulvériser pas contre le vent. Respectez toujours les règlements de la police locale lorsque vous pulvériser des produits combustibles ou dangereux.
- N'utilisez pas de fluides comme de l'essence minérale, du butylalcool et du chlorure de méthylène en association avec le tuyau de refoulement en C.P.V. Ces fluides détruisent le tuyau de refoulement.

Conservez bien ces consignes de sécurité.

Caractéristiques techniques

| | |
|--|------------------------|
| Branchement secteur | 220 - 240 V~ 50 Hz |
| Puissance moteur W | max. 1100 |
| Mode de service | S3 15% |
| Vitesse de rotation du compresseur tr/min. | 3750 min ⁻¹ |
| Pression de service | env. 8 bar |
| Puissance d'aspiration l/min. | env. 180 |
| Niveau acoustique L _{WA} | 96 dB(A) |
| Imprécision K _{WA} | 1,9 dB |
| Type de protection | IP20 |
| Catégorie de protection | II |
| Poids de l'appareil en kg | 5,5 |

Les valeurs de niveau de bruit ont été déterminées conformément à EN ISO 3744.

Portez une protection auditive.

Les nuisances sonores peuvent entraîner une perte d'audition.

Risques résiduels

Respectez les conseils d'entretien et de sécurité indiqués dans la notice d'utilisation.

Soyez toujours attentif pendant le travail et veillez à ce que les tiers se trouvent à une distance de sécurité suffisante de votre poste de travail.

En cas d'utilisation non conforme, un risque résiduel persiste, qui ne peut pas être exclu. Les risques potentiels suivants existent étant donné le type et la construction de l'appareil:

- Démarrage inopiné de l'appareil.
- Atteinte aux facultés d'audition si les protections auditives prescrites ne sont pas utilisées.
- Des débris, de la poussière etc. peuvent atteindre le visage et les yeux malgré le port de lunettes de protection.
- Inhalation de particules projetés dans l'air ambiant.

Avant la mise en service

Assurez-vous, avant de connecter la machine, que les données se trouvant sur la plaque de signalisation correspondent bien aux données du réseau.

- Contrôler si l'appareil n'est pas endommagé. Signalez immédiatement tout dommage au transporteur par lequel le compresseur a été livré.
- Le compresseur doit être mis en place à proximité du consommateur.
- Il faut éviter les conduites d'air longues et les conduites d'alimentation longues (câbles de rallonge).
- Veillez à ce que l'air aspiré soit sec et sans poussière.
- N'installez pas le compresseur dans un endroit humide ni mouillé.

- Le compresseur doit être utilisé uniquement dans des endroits adéquats (bonne ventilation, température ambiante +5° jusqu'à 40° C). La pièce doit être exempte de poussières, d'acides, de vapeurs, de gaz explosives ou inflammables.
- Le compresseur doit être employé dans des endroits secs. Il ne peut pas être utilisé dans des zones où l'on travaille avec des éclaboussures d'eau.

Structure et commande

⚠ Attention !

Avant la mise en service, montez absolument l'appareil complètement !

Raccord réseau

- Celui-ci peut être raccordé à chaque prise de courant de sécurité 220 - 240 V~ 50 Hz protégée par fusible 16 A.
- Veillez, avant la mise en service, à ce que la tension du secteur et la tension de service soient les mêmes, en vous reportant à la plaque signalétique de la machine.
- Les longs câbles d'alimentation tout comme les rallonges, tambours de câble etc. entraînent des chutes de tension et peuvent empêcher le démarrage du moteur.
- Lorsque la température descend en dessous de +5° C, le moteur marche durement et peut ne pas démarrer.

Interrupteur marche/arrêt (figure 1)

- Faire basculer le bouton (2) en position I pour la mettre le compresseur en route.
- Pour arrêter le compresseur, faire basculer le bouton (2) en position 0.

Marche / Arrêt du compresseur (Fig.1)

- Pour mettre le compresseur en marche, faites basculer l'interrupteur Marche/Arrêt (2) en position I.
- Pour arrêter le compresseur, faites basculer l'interrupteur Marche/Arrêt (2) en position 0.

Branchement des accessoires (Fig.3,4)

⚠ Attention ! Avant de brancher les accessoires, arrêtez le compresseur.

Maintenez fermement le connecteur pour éviter de vous blesser au cas où le tuyau serait refoulé par la pression.

- Insérez l'embout de l'accessoire dans le connecteur du tuyau (5).
- Si vous désirez extraire l'accessoire, tirez sur le raccord rapide (4) du tuyau (5) vers l'arrière.

Utilisation de la poignée de gonflage de pneus (Fig. 6, 7, 8)

La poignée de gonflage de pneus (G) permet de gonfler les pneus de voiture et les pneus de vélo, les bateaux pneumatiques, les matelas pneumatiques, les ballons etc., en utilisant l'accessoire correspondant.

L'air sous pression est libéré en sur la gâchette (7).

⚠ **Attention!** Le manomètre n'est pas étalonné ! Vérifiez ensuite la pression de gonflage des pneus avec un appareil étalonné.

Utilisation de la soufflette

Vous pouvez aussi utiliser le pistolet de gonflage (G) pour nettoyer les corps creux et les surfaces et outils sales en les soufflant.

Pour ce faire, enlevez le tuyau équipé de son connecteur (8).

Vissez l'adaptateur de soufflette (D) à la poignée de gonflage (G).

Raccord électrique

Le moteur électrique installé est prêt à fonctionner une fois raccordé. Le raccordement correspond aux dispositions de la VDE et DIN en vigueur.

Le branchement au secteur effectué par le client ainsi que la rallonge électrique utilisée doivent correspondre à ces prescriptions.

Ligne de raccordement électrique défectueuse

Des détériorations de l'isolation sont souvent présentes sur les lignes de raccordement électriques.

Les causes peuvent en être :

- Des points de pression, si les lignes de raccordement passent par des fenêtres ou interstices de portes.
- Des pliures dues à une fixation ou à un cheminement incorrects des lignes de raccordement.
- Des points d'intersection si les lignes de raccordement se croisent.
- Des détériorations de l'isolation dues à un arrachement hors de la prise murale.
- Des fissures dues au vieillissement de l'isolation.

Des lignes de raccordement électriques endommagées de la sorte ne doivent pas être utilisées et, en raison de leur isolation défectueuse, sont mortellement dangereuses.

Vérifier régulièrement que les lignes de raccordement électriques ne sont pas endommagées.

Lors du contrôle, veillez à ce que la conduite de raccordement ne soit pas connectée au réseau.

Les lignes de raccordement électriques doivent correspondre aux dispositions VDE et DIN en vigueur. N'utilisez que des lignes de raccordement dotées du signe H05VV-F.

L'indication de la désignation du type sur la ligne de raccordement est obligatoire.

Moteur à courant alternatif

La tension du réseau doit être de 220 - 240 V~.

Les rallonges d'une longueur max. de 25 m doivent présenter une section de 1,5 mm².

Les raccordements et réparations de l'équipement électrique doivent être réalisés par un électricien.

Pour toute question, veuillez indiquer les données suivantes :

- Type de courant du moteur
- Données figurant sur la plaque signalétique de la machine
- Données figurant sur la plaque signalétique du moteur

Nettoyage, maintenance et stockage

⚠ Attention !

Retirez la prise du réseau pour chaque travail de réglage et de maintenance ! Risque de blessure par coup de courant !

⚠ Attention !

Attendez jusqu'à ce que l'appareil ait complètement refroidi ! Risque de brûlure.!

⚠ Attention !

Avant tous travaux de nettoyage et de maintenance, mettez l'appareil hors pression ! Risque de blessure !

Nettoyage

- Maintenez l'appareil aussi propre et sans poussière que possible. Frottez l'appareil avec un chiffon propre ou soufflez dessus avec de l'air comprimé à basse pression.
- Nous recommandons de nettoyer l'appareil directement après chaque utilisation.
- Nettoyez l'appareil régulièrement à l'aide d'un chiffon humide et un peu de savon noir. N'utilisez aucun produit de nettoyage ni détergent; ils pourraient endommager les pièces en matières plastiques de l'appareil. Veillez à ce qu'aucune eau n'entre à l'intérieur de l'appareil.
- Détachez le tuyau et les outils de pulvérisation du compresseur avant de commencer le nettoyage. Le compresseur ne doit pas être lavé à l'eau, avec des solvants ou autres produits du même genre.

Stockage

⚠ Attention!

Tirez la fiche de contact, ventilez l'appareil et tous les outils à air comprimé raccordés. Rangez le compresseur de manière qu'aucune personne non autorisée ne puisse le mettre en service.

⚠ Attention!

Maintenez le compresseur uniquement au sec et inaccessible aux personnes non autorisées. Ne le renversez pas, conservez-le uniquement debout !

Rangement du câble d'alimentation, du tuyau et des accessoires (Fig.2)

Le câble d'alimentation (6) peut être rangé dans le compartiment latéral du compresseur comme indiqué en figure 3.

Le tuyau d'air comprimé peut être rangé dans le compartiment de rangement des outils

Transport

- Utilisez la poignée (1) pour transporter l'appareil (Fig.5)

Mise au rebut et recyclage

L'appareil se trouve dans un emballage permettant d'éviter les dommages dus au transport. Cet emballage est une matière première et peut donc être réutilisé ultérieurement ou être réintroduit dans le circuit des matières premières. L'appareil et ses accessoires sont en matériaux divers, comme par ex. des métaux et matières plastiques. Éliminez les composants défectueux dans les systèmes d'élimination des déchets spéciaux. Renseignez-vous dans un commerce spécialisé ou auprès de l'administration de votre commune !

Dépannage

| Panne | Cause possible | Remède |
|--|--|--|
| Le compresseur ne marche pas. | <ul style="list-style-type: none">• Tension secteur pas présente.• Tension secteur trop basse.• Température extérieure trop faible.• Moteur surchauffé. | <ul style="list-style-type: none">• Contrôler le câble, la fiche de contact, le fusible et la prise de courant.• Évitez des rallonges de câble trop longues. Utilisez des rallonges de câble avec suffisamment de diamètre de brin.• Ne pas s'en servir à une température inférieure à +5°C.• Laisser refroidir le moteur, le cas échéant, éliminer l'origine de la surchauffe. |
| Le compresseur fonctionne, cependant aucune pression n'est présente. | <ul style="list-style-type: none">• Soupape anti-retour non étanche• Joints cassés. | <ul style="list-style-type: none">• Remplacer la soupape anti-retour.• Contrôler les joints, faire remplacer les joints cassés dans un atelier. |
| Le compresseur fonctionne, la pression est affichée sur le manomètre, mais les outils ne fonctionnent pas. | <ul style="list-style-type: none">• Raccords de flexibles perméables.• Raccord rapide non étanche. | <ul style="list-style-type: none">• Contrôler le tuyau d'air comprimé et les outils, le cas échéant, le remplacer.• Contrôler le raccord rapide, le cas échéant, le remplacer |

Vysvetlenie symbolov na prístroji



Pred uvedením do prevádzky si prečítajte návod na obsluhu a bezpečnostné upozornenia a dodržiavajte ich!



Používajte ochranu sluchu. Pôsobenie hluku môže spôsobiť poškodenie sluchu.



Noste ochranné brýle!



Výstraha pred horúcimi dielmi

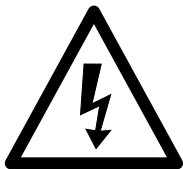

Výstraha pred elektrickým napätím



Pozor! Jednotka je vybavená automatickou reguláciou štartu. Zoberme si zasiahnutú oblasť - Zákaz vstupu!

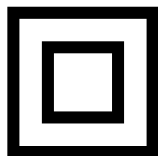

třída ochrany II



Neotvórite ventil dříve, než připojíte vzduchovou hadici

Úvod

VÝROBCE:

scheppach
Fabrikation von Holzbearbeitungsmaschine GmbH
Günzburger Straße 69
D-89335 Ichenhausen

VÁŽENÝ ZÁKAZNÍKU,

přejeme Vám hodně radosti a úspěchů při práci s Vaším novým přístrojem.

POZNÁMKA,

V souladu s platnými zákony, které se týkají odpovědnosti za výrobek, výrobce zařízení nepřebírá odpovědnost za poškození výrobku nebo za škody způsobené výrobkem, ke kterým z následujících důvodů:

- Nesprávná manipulace.
- Nedodržení pokynů pro obsluhu.
- Opravy prováděné třetí stranou, opravy neprováděné v autorizovaném servisu.
- Montáž neoriginálních dílů nebo použití neoriginálních dílů při výměně.
- Jiné než specifikované použití.
- Porucha elektrického systému, která byla způsobena nedodržením elektrických předpisů a předpisů VDE 0100, DIN 57113, VDE0113.

DOPORUČUJEME:

Před montáží a obsluhou tohoto zařízení si přečtěte kompletní text v návodu k obsluze. Pokyny pro obsluhu jsou určeny k tomu, aby se uživatel seznámil s tímto zařízením a aby při jeho použití využil všech jeho možností v souladu s uvedenými doporučeními. Tento návod k obsluze obsahuje důležité informace o tom, jak provádět bezpečnou, profesionální a hospodárnou obsluhu stroje, jak se zabránit rizikům, jak ušetřit náklady na opravy, jak zkrátit doby prostojů a jak zvýšit spolehlivost a prodloužit provozní životnost stroje. Mimo bezpečnostních předpisů uvedených v návodu k obsluze musíte dodržovat také platné předpisy, které se týkají provozu stroje ve vaší zemi.

Uchovávejte návod k obsluze stále v blízkosti stroje a uložte jej do plastového obalu, aby byl chráněn před nečistotami a vlhkostí. Přečtěte si návod k obsluze před každým použitím stroje a pečlivě dodržujte v něm uvedené informace. Stroj mohou obsluhovat pouze osoby, které byly řádně proškoleny v jeho obsluze a které byly řádně informovány o rizicích spojených s jeho obsluhou. Při obsluze stroje musí být splněn stanovený minimální věk. Nepřebíráme žádnou záruku za nehody nebo škody způsobené nedodržením tohoto návodu a bezpečnostních pokynů.

Popis zařízení

1. Převrtní madlo
 2. Spínač Zap/Vyp
 3. Kryt skříně
 4. Rychlospojka
 5. uTlaková hadice
 6. Napájecí kabel
-
- A Univerzální adaptér, pro ventily o průměru cca 6 mm
 - B Univerzální adaptér, pro ventily o průměru cca 9 mm
 - C Adaptér pro H, J, K
 - D Adaptér pro ofukovací pistoli
 - E Adaptér pro ventil, např. pro ventily jízdnicích kol
 - F Jehla k nafukování míčů
 - G Měřič tlaku vzduchu v pneumatikách
 - H Adaptér pro odvzdušnění
 - J Adaptér pro šroubovací ventily
 - K Univerzální adaptér

Rozsah dodávky

- Otevřete balení a opatrně vyjměte přístroj.
- Odstraňte materiál obalu a obalové a přepravní pojistky (pokud je jimi výrobek opatřen).
- Zkontrolujte, zda je obsah dodávky úplný.
- Zkontrolujte přístroj a díly příslušenství, zda se při přepravě nepoškodily.
- Uchovejte obal dle možností až do uplynutí záruční doby.

⚠ POZOR

Přístroj a obalové materiály nejsou hračka! Dětem nepatří do rukou plastové sáčky, fólie ani drobné součástky! Hrozí nebezpečí jejich spolknutí a udušení!

Použití podle účelu určení

Kompresor slouží k výrobě stlačeného vzduchu pro nástroje provozované se stlačeným vzduchem, které mohou být provozovány s množstvím vzduchu až cca 180 l/min. (např. hustilka pneumatik, vyfukovací pistole a lakovací pistole). Na základě omezeného dopravného množství vzduchu není možné provozovat nástroje, které vykazují velmi vysokou spotřebu vzduchu (např. vibrační brusky, tyčové brusky a rázové utahovky).

Stroj smí být používán pouze podle svého účelu určení. Každé další, toto překračující použití, neodpovídá použití podle účelu určení. Za z toho vyplývající škody nebo zranění všeho druhu ručí uživatel/obsluhující osoba a ne výrobce.

Dbejte prosím na to, že naše přístroje nebyly podle svého účelu určeny konstruovány pro živnostenské, řemeslnické nebo průmyslové použití. Nepřebíráme žádné ručení, pokud je přístroj používán v živnostenských, řemeslných nebo průmyslových podnicích a při srovnatelných činnostech.

Bezpečnostní pokyny

⚠ Pozor! Při použití tohoto kompresoru je třeba na ochranu proti úderu elektrickým proudem, nebezpečí úrazu a požáru dbát následujících bezpečnostních opatření. Přečtěte si a dbejte těchto pokynů, ještě než začnete přístroj používat.

Bezpečná práce

- 1 Udržujte Vaše pracoviště v pořádku
 - Nepořádek na pracovišti představuje nebezpečí úrazu.
- 2 Zohledněte vlivy prostředí
 - Nevystavujte elektrické nářadí dešti. Nepoužívejte elektrické nářadí ve vlhkém nebo mokřem prostředí.
 - Postarejte se o dobré osvětlení. Nebezpečí úderu elektrickým proudem!
 - Nepoužívejte elektrické nářadí v blízkosti hořlavých kapalin nebo plynů.
 - Elektrický nástroj nepoužívejte, hrozí-li nebezpečí požáru nebo výbuchu.
- 3 Chraňte se před úderem elektrickým proudem
 - Vyhýbejte se tělesnému kontaktu s uzemněnými částmi např. rourami, topnými tělesy, sporáky, ledničkami.
- 4 Nepouštějte do blízkosti dětí!
 - Nenechte jiné osoby dotýkat se nářadí nebo kabelu, nepouštějte je na své pracoviště..
- 5 Nářadí uschovávejte bezpečně
 - Nepoužívané nářadí musí být uloženo na suchém, uzamčeném místě a mimo dosah dětí.
- 6 Nářadí nepřetěžujte
 - Na těžké práce nepoužívejte moc slabé nářadí nebo přídatné nářadí.
- 7 Noste vhodné pracovní oblečení
 - Nenoste široké oblečení nebo šperky. Mohly by být zachyceny pohyblivými částmi.
 - Při práci ve volném prostranství jsou vhodné gumové rukavice a pevná neklouzavá obuv
 - V případě dlouhých vlasů noste vlasovou síťku.
- 8 Nepoužívejte kabel na účely, pro které není určen
 - Nenoste nářadí za kabel a nepoužívejte ho na vytažení zástrčky ze zásuvky. Chraňte kabel před horkem, olejem a ostrými hranami.
- 9 Nářadí pečlivě ošetřujte
 - Udržujte Váš kompresor čistý, abyste mohli dobře a bezpečně pracovat.
 - Dodržujte předpisy pro údržbu.
 - Pravidelně kontrolujte zástrčku a kabel a v případě poškození je nechte obnovit autorizovaným odborníkem.
 - Pravidelně kontrolujte prodlužovací kabely a poškozené nahraďte.

- 10 Vytáhněte vidlici z elektrické zásuvky
 - Pokud elektrický nástroj nepoužíváte, před údržbou a při výměně nástrojů, např. pilového listu, vrtáků, fréz.
- 11 Vyhnete se neúmyslnému spuštění
 - Ujistěte se, že je spínač při zasunutí vidlice do elektrické zásuvky vypnutý.
- 12 Venku používejte prodlužovací kabel.
 - Venku používejte pouze k tomu schválené a odpovídajícím způsobem označené prodlužovací kabely.
 - Naviják prodlužovacích kabelů používejte pouze s odvinutým kabelem.
- 13 Buďte soustředění
 - Dávejte pozor na to, co se děje. Pracujte s rozumem. Elektrický nástroj nepoužívejte, jestliže se nesoustředíte.
- 14 Zkontrolujte nářadí, zda není poškozeno
 - Před dalším použitím nářadí musí být pečlivě překontrolována bezvadná a řádná funkce ochranných zařízení nebo lehce poškozených částí.
 - Přebíráte-li, zda je v pořádku bezvadná funkce pohyblivých dílů, jestli neuvázly nebo jestli nejsou díly poškozeny. Všechny části musí být správně namontovány, aby byla zajištěna bezpečnost přístroje.
 - Poškozená bezpečnostní zařízení a díly musí být řádně opraveny nebo vyměněny v dílně zákaznického servisu, pokud není v návodu k použití uvedeno jinak.
 - Poškozené vypínače musí být nahrazeny v dílně zákaznického servisu.
 - Nepoužívejte žádné vadné nebo poškozené přírodní kabely.
 - Nepoužívejte stroje, u kterých se nedá za- a vypnout vypínač.
- 15 Svůj elektrický nástroj nechávejte opravovat odbornými elektrikáři.
 - Toto elektrické nářadí odpovídá příslušným bezpečnostním ustanovením. Opravy smí provádět pouze odborný elektrikář; v jiném případě nelze vyloučit úrazy provozovatele. Pozor!
- 16 **⚠ Pozor!** Z důvodů vlastní bezpečnosti používejte pouze příslušenství nebo přídatné přístroje, které jsou uvedeny v návodu k obsluze nebo byly výrobcem doporučeny nebo uvedeny. Používání jiných přídatných přístrojů nebo příslušenství, které nejsou doporučeny v návodu k obsluze nebo katalogu, může pro Vás osobně znamenat nebezpečí zranění.
- 17 Hluk
 - Při používání kompresoru nosit ochranu sluchu.
- 18 Výměna napájecího vedení
 - Pokud je poškozeno napájecí vedení, musí být nahrazeno výrobcem nebo odborným elektrikářem, aby se zabránilo ohrožením. Nebezpečí úderu elektrickým proudem!
- 19 Huštění pneumatik
 - Kontrolujte tlak v pneumatikách bezprostředně po naplnění vhodným manometrem, např. Na čerpací stanici.

- 20 Pojízdné kompresory ve staveništním provozu
- **POZOR! Manometr není kalibrován!** Dbejte na to, aby byly všechny hadice a armatury vhodné pro nejvyšší přípustný pracovní tlak kompresoru.
- 21 Místo instalace
- Postavte kompresor pouze na rovnou plochu.
- 22 Pozor!
- Děti starší 8 let a osoby s omezenými fyzickými, smyslovými nebo mentálními schopnostmi nebo s nedostatečnými zkušenostmi a znalostmi smí používat tento přístroj, jen jsou-li pod dozorem nebo byly poučeny o bezpečném použití přístroje a pochopily rizika z něj vyplývající.
 - Děti si s přístrojem nesmí hrát.
 - Děti nesmí u přístroje provádět čištění a údržbu.
- 23 Doporučujeme, aby přívodní hadice byly při tlaku vyšším než 7 bar vybaveny bezpečnostním kabelem, např. ocelovým lanem.
- 24 Vyvarujte se silného zatížení vedení; používejte flexibilní hadicové přípojky, abyste zabránili jejich zlomení.

Doplňující bezpečnostní pokyny

Bezpečnostní pokyny pro práci se stlačeným vzduchem a vyfukovacími pistolemi

- Čerpadlo kompresoru a vedení dosahují při provozu vysokých teplot. Kontakt s nimi vede k popálení.
- Vzduch nasávaný kompresorem je třeba udržovat bez příměsí, které by mohly vést v čerpadle kompresoru k požáru nebo výbuchu.
- Při uvolňování hadicové spojky držte spojovací díl hadice pevně rukou. Tím zabráníte zraněním způsobeným vyvrstvením hadice.
- Při pracích s vyfukovací pistolí nosit ochranné brýle. Cizími tělesy a odfouklými částmi mohou být lehce způsobena zranění.
- Vyfukovací hadicí nefoukat na žádné osoby nebo nečistit oblečení na těle. Nebezpečí zranění!

Bezpečnostní pokyny při stříkání barvy

- Nezpracovávat žádné laky nebo rozpouštědla s bodem vzplanutí nižším než 55° C. Nebezpečí výbuchu!
- Laky a rozpouštědla nezahřívát. Nebezpečí výbuchu!
- Pokud jsou zpracovávány zdraví škodlivé kapaliny, jsou k ochraně potřeba filtrační přístroje (obličejové masky). Dodržujte také údaje k ochranným opatřením výrobců těchto látek.
- Je třeba dodržovat údaje a značení nařízení o nebezpečných látkách uvedené na obalech zpracovávaných materiálů. V případě potřeby je třeba učinit dodatečná ochranná opatření, především nosit vhodný oděv a ochranné masky.
- Během stříkání a také v pracovní místnosti se nesmí kouřit. Nebezpečí výbuchu! Také výpary barev jsou lehce zápalné.
- Topeniště, otevřené světlo nebo jiskřící stroje se nesmí vyskytovat resp. být provozovány.

- Jídlo a nápoje neskladovat nebo nekonzumovat v pracovní místnosti. Výpary barev jsou zdraví škodlivé.
- Pracovní místnost musí být větší než 30 m³ a musí být zaručena dostatečná výměna vzduchu při stříkání a zasychání.
- Nestříkat proti větru. Při stříkání zápalných resp. nebezpečných tekutých materiálů zásadně dodržovat nařízení místních policejních úřadů.
- Nezpracovávejte ve spojení s tlakovou hadicí z PVC žádná média jako je lakový benzín, butanol a dichloroetan. Tato média mohou zničit tlakovou hadici.

Technické údaje

| | |
|---|------------------------|
| Síťová přípojka | 220 - 240 V~ 50 Hz |
| Výkon motoru W | max. 1100 |
| Druh provozu | S3 15% |
| Otáčky kompresoru | 3750 min ⁻¹ |
| Provozní tlak | ca. 8 bar |
| Teor. sací výkon l/min | ca. 180 |
| Hladina akustického tlaku L _{WA} | 96 dB(A) |
| Kolísavost K _{WA} | 1,9 dB |
| Druh krytí | IP20 |
| třída ochrany | II |
| Hmotnost přístroje v kg | 5,5 |

Hodnoty emisí hluku byly stanoveny v souladu s EN ISO 3744.

Noste ochranu sluchu.

Vystavení hluku může způsobit ztrátu sluchu.

Zbylé riziko

Dodržujte pokyny k údržbě a bezpečnostní pokyny uvedené v návodu k použití.

Při práci buďte vždy pozorní a třetí osoby udržujte v bezpečné vzdálenosti od svého pracoviště.

I při správném použití přístroje existuje určité zbylé riziko, které nelze vyloučit. Z typu a konstrukce přístroje mohou vyplývat následující potenciální nebezpečí:

- Neúmyslné uvedení přístroje do provozu.
- Poškození sluchu, pokud není používána předepsaná ochrana sluchu.
- Částice nečistot, prach atd. se mohou i při používání ochranných brýlí dostat do očí nebo obličeje.
- Vdechnutí rozvířených částic.

Před uvedením do provozu

Před připojením se ujistěte, zda údaje na typovém štítku souhlasí s údaji sítě.

- Zkontrolujte přístroj, zda nebyl při přepravě poškozen. Eventuální poškození ihned nahlásit přepravní firmě, která kompresor dodala.
- Instalace kompresoru musí být provedena v blízkosti spotřebiče.

- Vyvarujte se dlouhým vzduchovým a přívodním vedením (prodlužovací kabel).
- Dbát na suchý a bezprašný nasávaný vzduch.
- Kompresor neumísťovat ve vlhké nebo mokré místnosti.
- Kompresor smí být provozován pouze ve vhodných místnostech (dobře větrané, teplota okolí +5°C až 40°C). V místnosti nesmí být žádné prachy, kyseliny, výpary, výbušné nebo zápalné plyny.
- Kompresor je vhodný k použití v suchých místnostech. V oblastech, ve kterých se pracuje se stříkající vodu, není použití přípustné.
- Před uvedením do provozu musí být zkontrolován stav oleje v čerpadle kompresoru.

Montáž a obsluha

⚠Pozor!

Před uvedením do provozu přístroj bezpodmínečně kompletně smontujte!

Připojení na síť

- Kompresor je možné připojit na každou zásuvku s ochrannými kontakty 220 - 240V ~ 50 Hz, která má 16 A.
- Před uvedením do provozu dbejte na to, aby síťové napětí souhlasilo s provozním napětím (podle výkonného listu přístroje).
- Dlouhá přívodní vedení, jako též prodloužení, kabelové bubny atd. způsobují pokles napětí a mohou zabránit naběhnutí motoru.
- Při nízkých teplotách pod +5 °C je naběhnutí motoru ohroženo těžkým chodem.

Spínač Zap / Vyp (obrázek 1)

- K zapnutí kompresoru se spínač Zap / Vyp (2) vytáhne nahoru. K vypnutí se spínač Zap / Vyp (2) zamáčkne dolů.

Provedení zapojení (obr. 3, 4)

⚠ Pozor! Vypněte přístroj.

Pevně držte spojku, abyste zabránili zranění v souvislosti s vymrštěním hadice dozadu.

- Vsuvku svého pneumatického nástroje připojte na pneumatickou hadici (5) kompresoru.
- Pokud budete chtít toto spojení opět rozpojit, vytáhněte rychlospojku (4) u pneumatické hadice (5) zpět.

Použití zařízení na huštění pneumatik (obr. 6, 7, 8)

Zařízení na huštění pneumatik (G) slouží k nahuštění pneumatik vozidel; při použití vhodného příslušenství i k nahuštění a nastavení pneumatik jízdních kol, nafukovacích člunů, nafukovacích matrací, míčů atd.

Tlak můžete vypustit pomocí odvodušňovacího ventilu (7).

⚠ Pozor! Manometr není kalibrován!

Po nahuštění prosím zkontrolujte tlak vzduchu pomocí kalibrovaného přístroje.

Použití ofukovací pistole

Zařízení na huštění pneumatik (G) můžete použít i jako ofukovací pistoli k očištění dutých prostorů, znečištěných povrchů a pracovních přístrojů.

Přitom prosím nejdříve odpojte hadici s adaptérem pro ventil (8).

Nyní sešroubujte adaptér pro ofukovací pistoli (D) se zařízením na huštění pneumatik (G).

Použití sady adaptérů

Díky sadě adaptérů můžete zařízení na huštění pneumatik používat následovně:

- Nafukování míčů pomocí jehly na míče (F).
- Adaptér pro ventil (E) umožňuje nahustit pneumatiky jízdních kol.
- Nafukování bazénů, nafukovacích matrací nebo člunů pomocí přídavného adaptéru (K).
- Nafukování předmětů se šroubovacími ventily (např. čluny) pomocí adaptéru pro šroubovací ventil (J).
- Vypuštění objemných předmětů. K tomu můžete použít adaptér pro odvodušňovací ventil (C).
- Oba kuželové univerzální adaptéry (A/B) můžete rovněž použít k nafouknutí nafukovacích matrací.

Elektrická přípojka

Instalovaný elektromotor je zabudován v provozuschopném stavu. Přípojka musí odpovídat příslušným předpisům VDE a DIN.

Těmto předpisům musí odpovídat síťová přípojka zákazníka i použité prodlužovací kabely.

Vadný elektrický přívodní kabel

U elektrických přívodních kabelů často dochází k poškození izolace.

Jeho příčinami mohou být:

- Poškození tlakem, je-li přívodní kabel veden oknem nebo štěrbinou ve dveřích.
- Prohnutí kvůli nevhodnému upevnění nebo vedení přívodního kabelu.
- Zlomení kvůli přeježdění přes přívodní kabel.
- Poškození izolace kvůli vytrhnutí z elektrické zásuvky ve stěně.
- Protržení v důsledku stárnutí izolace.

Tyto vadné elektrické přívodní kabely nesmí být používány a kvůli poškození izolace jsou životu nebezpečné.

Pravidelně kontrolujte poškození elektrických přívodních kabelů. Dávejte pozor, aby nebyl přívodní kabel při kontrole připojen do elektrické sítě.

Elektrické přívodní kabely musí odpovídat příslušným předpisům VDE a DIN. Používejte pouze přívodní kabely s označením H05VV-F.

Uvedení typového označení na přívodním kabelu je povinné.

Motor na střídavý proud

- Napětí v síti musí činit 220 - 240 V~
- Prodlužovací kabely do délky 25 m mít průměr 1,5 milimetru čtverečního.

Připojení a opravy elektrického vybavení mohou provádět pouze odborní elektrikáři.

Při zpětných dotazech uvádějte prosím tyto údaje:

- Typ proudu napájejícího motor
- Údaje z typového štítku stroje
- Údaje z typového štítku motoru

Čištění, údržba a uložení

⚠ Pozor!

Před všemi čistícími a údržbovými pracemi vytáhněte síťovou zástrčku! Nebezpečí zranění úderem elektrického proudu!

⚠ Pozor!

Počkejte, až se přístroj úplně ochladí! Nebezpečí popálení!

⚠ Pozor!

Před všemi čistícími a údržbovými pracemi musí být přístroj beztlaký! Nebezpečí zranění!

Čištění

- Udržujte přístroj tak prostý prachu a nečistot, jak je to jen možné. Otřete přístroj čistým hadrem nebo ho profoukněte stlačeným vzduchem při nízkém tlaku.
- Doporučujeme přímo po každém použití přístroj vyčistit.
- Pravidelně přístroj čistěte vlhkým hadrem a trochou mazlavého mýdla. Nepoužívejte čistící prostředky nebo rozpouštědla; tyto by mohly narušit plastové díly přístroje. Dbejte na to, aby se do přístroje nedostala voda.

Odstraňování závad

| Závada | Možná příčina | Odstranění |
|---|--|---|
| Kompresor neběží. | <ul style="list-style-type: none">• Není k dispozici síťové napětí.• Moc nízké síťové napětí.• Moc nízká vnější teplota.• Přehřátý motor. | <ul style="list-style-type: none">• Překontrolovat kabel, síťovou zástrčku, pojistku a zásuvku.• Vyhýbat se použití moc dlouhých prodlužovacích kabelů. Používat prodlužovací kabely s dostatečným průřezem žíly.• Neprovozovat při vnější teplotě nižší než +5 °C.• Motor nechat ochladit, event. odstranit příčinu přehřátí. |
| Kompresor běží, ovšem není k dispozici tlak. | <ul style="list-style-type: none">• Netěsný zpětný ventil.• Zničená těsnění. | <ul style="list-style-type: none">• Vyměnit zpětný ventil.• Těsnění překontrolovat, zničená těsnění nechat vyměnit v odborném servisu. |
| Kompresor běží, na manometru je ukazován tlak, ovšem nástroje neběží. | <ul style="list-style-type: none">• Netěsné hadicové spojení.• Netěsná rychlospojka. | <ul style="list-style-type: none">• Překontrolovat hadici stlačeného vzduchu a nástroje, event. vyměnit.• Překontrolovat rychlospojku, event. vyměnit. |

- Hadice a stříkací nástroje musí být před čištěním z kompresoru odstraněny. Kompresor nesmí být čištěn pomocí vody, rozpouštědel, apod..

Uložení

⚠ Pozor!

Vytáhněte síťovou zástrčku, odvzdušněte přístroj a všechny připojené pneumatické nástroje. Kompresor odstavte tak, aby nemohl být uveden do provozu nepovolenými osobami.

⚠ Pozor!

Kompresor skladovat pouze v suchém a pro nepovolené osoby nepřístupném okolí. Nenaklánět, skladovat pouze ve svislé poloze! Olej může vytéct ven!

Uložení síťové zástrčky, hadice a příslušenství (obrázek 2)

- Síťový kabel (6) lze uložit po straně do přihrádky na kompresoru, jak je ukázáno na obrázku 3.
- Tlakovou hadici lze uložit do přihrádky s nástroji.

Přeprava

- Přístroj můžete přepravovat pomocí rukojeti (1) (obr. 5).

Likvidace a recyklace

Přístroj je uložen v balení, aby bylo zabráněno poškození při přepravě. Toto balení je surovina a tím znovu použitelné nebo může být dáno zpět do cirkulace surovin. Příslušenství je vyrobeno z rozdílných materiálů, jako např. kov a plasty. Defektní součástky odevzdejte k likvidaci zvláštních odpadů. Zeptejte se v odborné prodejně nebo na místním zastupitelství!

Förklaring av symbolerna på apparaten



Läs och beakta bruksanvisningen och säkerhetsupplysningarna före idrifttagande!



Bär hörselskydd!



Bär skyddsglasögon!



Advarsel om varme overflader.

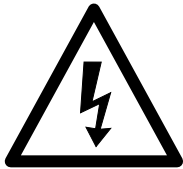

Advarsel om elektrisk spænding



Advarsel! Enheden er udstyret med en automatiseret opstart kontrol. Hold tredjemand væk fra arbejdsområdet af enheden væk!

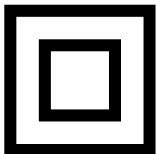

Skyddsklass II



Öppna inte kranen innan luftslangen är ansluten

Inledning

TILLVERKARE:

scheppach

Fabrikation von Holzbearbeitungsmaschinen GmbH
Günzburger Straße 69
D-89335 Ichenhausen

ÄRADE KUND,

Vi önskar dig mycket glädje och framgång vid arbetet med din nya apparat.

Uppllysning:

Tillverkaren av apparaten ansvarar, enligt gällande produktansvarslag, inte för skador, som uppstår på denna apparat eller genom apparaten vid:

- felaktig användning,
- ignorering av bruksanvisningen
- reparationer genom tredje person, icke auktoriserad specialister,
- montering och byte av icke originalreservdelar,
- icke bestämmelseenlig användning,
- stopp i den elektriska anläggningen vid ignorering av de elektriska föreskrifterna och VDE-bestämmelserna (förbundet för tyska elektrotekniker) 0100, DIN 57113/VDE0113.

Beakta:

Läs igenom hela texten i bruksanvisningen före monteringen och idrifttagandet.

Denna bruksanvisning ska underlätta det för dig att lära känna ditt el-verktyg och att nyttja dess bestämmelseenliga användningsmöjligheter.

Bruksanvisningen innehåller viktiga uppllysningar, om hur du arbetare säkert, fackmässigt och ekonomiskt med el-verktyget och hur du undviker faror, sparar reparationskostnader, minskar ståtider och ökar el-verktygets tillförlitlighet och livslängd.

Jämte säkerhetsbestämmelserna i denna bruksanvisning måste du ovillkorligen beakta ditt lands gällande föreskrifter för driften av el-verktyg.

Förvara bruksanvisningen, skyddad mot smuts och fukt i ett plastfodral, jämte el-verktyget. Den måste läsas och beaktas av all driftspersonal innan arbete påbörjas. Endast personer, som är insatta i användningen av el-verktyget och är informerade om farorna, som är förbundna med detta, får arbeta med el-verktyget. Den krävda lägsta åldern måste iakttas.

Jämte säkerhetsuppllysningarna i denna bruksanvisning och ditt lands särskilda föreskrifter, ska man även beakta de allmänna erkända reglerna för träbearbetningsmaskiner.

Vi övertar inget ansvar för olyckor eller skador, som uppstår på grund av denna bruksanvisning och säkerhetsuppllysningarna ignorerats.

Maskinbeskrivning

1. Transportgrepp
2. På-/Av-reglage
3. Kåpa
4. Snabbkoppling
5. Tryckslang
6. Strömkabel

- A Universaladapter för ventiler med en diameter på ca. 6 mm
- B Universaladapter för ventiler med en diameter på ca. 9 mm
- C Adapter för H, J, K
- D Blåsadapter
- E Ventiladapter, t.ex. för cykelventiler
- F Ventilnål
- G Luftrycksmätare däck
- H Avluftningsadapter
- J Skruvventilsadapter
- K Universaladapter

Leverans

- Öppna förpackningen och lyft försiktigt ut apparaten.
- Avlägsna förpackningsmaterialet samt förpacknings- och transportsäkringar (om de finns).
- Kontrollera att leveransen är fullständig.
- Kontrollera att apparaten och tillbehören inte skadats vid transport.
- Spara om möjligt förpackningen tills garantin gått ut.

△ OBS!

Apparaten och förpackningsmaterialet är inga leksaker! Barn får inte leka med plastpåsar, folie och smådelar! Risk för sväljskador och kvävning

Avsedd användning

Kompressorn är avsedd att producera tryckluft åt tryckluftdrivna verktyg, vilka kan drivas med en luftmängd på upp till ca 180 l/min (t ex ringtryckmätare, luftpistoler och lackpistoler). På grund av det begränsade luftflödet är det inte möjligt att driva verktyg som kräver ett mycket stort luftflöde (t ex slipmaskiner, stavslipmaskiner och mutterdragare).

Maskinen får endast användas för de ändamål den är avsedd för. Varje ytterligare användning anses som icke avsedd användning. För alla material- och personskador som uppstår därav ansvarar användaren/operatören och inte tillverkaren.

Observera att våra apparater inte är konstruerade i avsikt att användas för kommersiellt, hantverks- eller industribruk. Vi övertar inget ansvar om apparaten används för kommersiellt, hantverks- eller industribruk samt liknande bruk.

Säkerhetsanvisningar

△ **Obs!** Vid användning av elektriska verktyg ska följande säkerhets åtgärder iakttas som skydd mot elchock, skade- och brandrisk. Läs alla dessa anvisningar innan du använder det elektriska verktyget, och spara säkerhetsanvisningarna.

Arbeta säkert

- 1 Håll ordning på arbetsområdet
 - Ett stökigt arbetsområde kan ha olyckor som följd.
- 2 Ta hänsyn till omgivningens inflytande
 - Utsätt inte det elektriska verktyget för regn,
 - Använd inte elektriska verktyg i fuktig eller blöt miljö. Risk för elchock!
 - Sörj för god belysning av arbetsområdet.
 - Använd inte elektriska verktyg om brand- eller explosionsrisk består.
- 3 Skydda dig mot elchock
 - Undvik kroppskontakt med jordade delar (t ex rör, element, elektriska spisar, kylapparater).
- 4 Håll barn borta!
 - Låt inte andra personer röra vid verktyget och kablarna, håll dem borta från arbetsområdet.
- 5 Förvara elektriska verktyg på ett säkert ställe när de inte används.
 - När elektriska verktyg inte är i bruk bör de förvaras på ett torrt, högt beläget eller avstängt utrymme, utom räckhåll för barn.
- 6 Överlasta inte det elektriska verktyget.
 - De fungerar bättre och säkrare inom det angivna prestandaområdet.
- 7 Bär lämplig klädsel
 - Bär ingen vid klädsel eller smycken, de kan fastna i rörliga delar.
 - Vid arbete i det fria rekommenderas gummihandskar och halkfria skor.
 - Bär hårnät om du har långt hår.
- 8 Använd inte kabeln för ändamål som den inte är avsedd för.
 - Använd inte kabeln för att dra stickkontakten ur eluttaget. Skydda kabeln mot värme, olja och skarpa kanter.
- 9 Vårda dina verktyg omsorgsfullt
 - Håll kompressorn ren för ett gott och säkert arbete.
 - Följ underhållsföreskrifterna.
 - Kontrollera regelbundet det elektriska verktygets anslutningsledning och låt teknisk personal ersätta den om den är skadad.
 - Kontrollera förlängningsledningar regelbundet och ersätt dessa om de är skadade.
- 10 Dra stickkontakten ur eluttaget
 - när det elektriska verktyget inte används, innan underhåll och vid byte av verktyg.
- 11 Undvik att maskinen startar oavsiktligt
 - Försäkra dig om att reglaget är avstängt när du sätter kontakten i eluttaget.
- 12 Använd förlängningskablar utomhus
 - Använd enbart tillåtna förlängningskablar med motsvarande beteckning för arbete utomhus.
 - Använd kabeltrummor enbart i utrullat tillstånd.

13 Var alltid uppmärksam

- Var uppmärksam på vad du gör. Arbeta förståndigt. Använd inte det elektriska verktyget om du är okoncentrerad.

14 Kontrollera att det elektriska verktyget inte har några eventuella skador

- Innan ytterligare användning av det elektriska verktyget måste noggrant undersökas om skyddsanordningar eller lätt skadade delar fungerar korrekt och ändamålsenligt.
- Kontrollera att de rörliga delarna fungerar korrekt och inte fastnar samt att delar inte är skadade. Samtliga delar måste monteras korrekt och uppfylla alla krav för att garantera felfri drift av det elektriska verktyget.
- Skadade skyddsanordningar och delar måste repareras eller bytas ut enligt bestämmelserna av en erkänd verkstad om inte annat anges i bruksanvisningen.
- Skadade reglage måste ersättas i en kundtjänstverkstad.
- Använd inga defekta eller skadade anslutningskablar.
- Använd inga elektriska verktyg om reglaget inte kan slås av och på.

15 Reparationer ska utföras av elektroteknisk personal

- Detta elektriska verktyg följer gällande säkerhetsbestämmelser. Reparationer får enbart utföras av elektroteknisk personal och med användning av originalreservdelar; annars kan olyckor uppstå för användaren.

16 Obs!

- Använd för din egen säkerhet enbart de tillbehör och ytterligare apparater som anges i bruksanvisningen eller rekommenderas eller anges av tillverkaren. Användning av andra insättningsverktyg eller tillbehör än de som rekommenderas i bruksanvisningen eller katalogen kan innebära en skaderisk för dig.

17 Ljud

- Använd hörselskydd när du använder kompressorn.

18 Byte av anslutningskabeln

- Om anslutningskabeln skadas måste den ersättas av tillverkaren eller elektroteknisk personal, för att undvika risker. Risk för elchock

19 Fyllning av däck

- **OBSERVERA! Manometern är inte kalibrerad!** Kontrollera däckens tryck direkt efter fyllning med en lämplig manometer, t ex på en bensinstation.

20 Kompressorer som kan köras på trafikvägar i drift vid vägarbete

- Se till att alla slangar och kranar är lämpade för högsta tillåtna arbetstryck.

21 Monteringsplats

- MONTERA KOMPRESSORN PÅ EN JÄMN YTA.

22 Observera!

- Denna apparat kan användas av barn från 8 år och äldre liksom av personer med minskad fysisk, sensorisk eller mental förmåga eller med bristande erfarenhet och kunskap om de hålls under uppsikt eller instrueras om säker användning av apparaten och förstår de därav resulterande riskerna.
- Barn får inte leka med apparaten.
- Apparaten får inte rengöras eller underhållas av barn.

23 Vi rekommenderar att matningsslangar med tryck över 7 bar utrustas med en säkerhetskabel, t.ex. en ställlina.

24 Undvik stora belastningar på ledningssystemet då flexibla slanganslutningar används för att undvika knäckställen.

TILLÄGG SÄKERHETSANVISNINGAR

Säkerhetsanvisningar vid arbete med tryckluft och luftpistoler

- Kompressorumpen och ledningarna uppnår höga temperaturer vid drift. Beröring leder till brännskador.
- Den luft som kompressorn suger in ska hållas fri från tillsatser som kan leda till brand eller explosion.
- Håll fast kopplingsstycket på slangen med handen när du lossar slangkopplingen. Så undviker du skador om slangen snärtar tillbaka.
- Använd skyddsglasögon när du arbetar med luftpistol. Skador kan lätt uppstå genom främmande föremål och bortblåsta delar.
- Blås aldrig mot personer med luftpistolen eller rengör kläder som sitter på kroppen. Risk för skada!

Säkerhetsanvisningar vid färgbepstrutning

- Använd inga lack eller lösningsmedel som har en brännpunkt på mindre än 55° C.
Risk för explosion!
- Värm inte lack och lösningsmedel. Risk för explosion!
- Om hälsoskadliga vätskor bearbetas måste filterapparater (ansiktsmasker) bäras som skydd. Iaktta de skyddsåtgärder som tillverkaren av dessa produkter anger.
- De angivelser och kännetecken som finns på förpackningarna av dessa material ska observeras. Eventuellt ska ytterligare skyddsåtgärder utföras, särskilt lämplig klädsel och mask bör bäras.
- Under besprutningsproceduren liksom i arbetsutrymmet är rökning ej tillåten. Risk för explosion! Även färgångor är lättantändliga.
- Eldstäder, öppen låga eller gnistbildande maskiner får inte finnas på platsen resp. inte vara i drift.
- Förvara eller förtär ingen mat och dryck i arbetsutrymmet. Färgångor är hälsovådliga.
- Arbetsutrymmet måste vara större än 30 m³ och för tillräckligt luftutbyte vid sprutning och torkning måste sörjas.
- Spruta inte i motvind. Principiellt måste den lokala polisens bestämmelser för brännbart resp. hälsovådligt sprutmaterial följas.

- Bearbeta inte medel som testbensin, butylalkohol och metylenklorid tillsammans med PVC-tryckslangen. Dessa medel förstör tryckslangen.

Tekniska uppgifter

| | |
|-----------------------|------------------------|
| Nätanslutning | 220 - 240 V~ 50 Hz |
| Motoreffekt W | max. 1100 |
| Driftart | S3 15% |
| Kompressor-varvtal | 3750 min ⁻¹ |
| Drifttryck | ca. 8 bar |
| Teor. sugeffekt l/min | ca. 180 |
| Ljudeffektsnivå LWA | 96 dB(A) |
| Osäkerhet KWA | 1,9 dB |
| Skydd | IP20 |
| Skyddsklass | II |
| Apparatens vikt i kg | 5,5 |

Bullervärdena utröntes enligt EN ISO 3477.

Bär hörselskydd.

Bullerpåverkan kan orsaka hörselörlust.

Kvarstående risker

Beakta de fastställda underhålls- och säkerhetsanvisningarna i instruktionsboken.

Var alltid uppmärksam vid arbete och håll obehöriga på säkert avstånd från arbetsplatsen.

Även vid korrekt användning av apparaten finns alltid vissa kvarstående risker som inte kan uteslutas. Utifrån apparatens typ och konstruktion kan följande potentiella risker härledas:

- Oavsiktlig igångsättning av produkten.
- Skador på hörseln om inget föreskrivet hörselskydd används.
- Smutspartiklar, damm etc. kan hamna i ögon eller ansikte trots att skyddsglasögon används.
- Inandning av uppvirvlade partiklar.

Innan maskinen tas i drift

Övertyga dig om att uppgifterna på typskylten överensstämmer med nätverksuppgifterna innan du ansluter maskinen.

- Kontrollera att maskinen inte skadats vid transport. Anmäl genast eventuella skador till det transportföretag som levererade kompressorn.
- Montering av kompressorn måste ske i användarens närhet.
- Undvik långa luftledningar och tillförselsledningar (förlängningskablar).
- Se till att den luft som sugas in är torr och dammfri.
- Montera inte kompressorn i fuktiga eller våta rum.

- Kompressorn får bara drivas i lämpliga utrymmen (med god luftcirkulation och en omgivningstemperatur på +5°C till 40°C). I utrymmet får det inte finnas något damm, några syror, ångor, explosiva eller brännbara gaser.
- Kompressorn är avsedd för användning i torra utrymmen. I utrymmen där vattenstänk uppstår under arbete får kompressorn inte användas.

Montering och manövrering

⚠ Obs!

Montera utan undantag apparaten fullständigt innan den tas i drift!

Elnätanslutning

- Kompressorn kan anslutas till alla jordade uttag 220 - 240V ~ 50 Hz som är avsäkrade med 16 A.
- Kontrollera att nätspänningen överensstämmer med maskinprestandans driftspänning innan maskinen tas i drift.
- Långa anslutningskablar samt förlängningar, kabeltrummor osv, förorsakar spänningsfall och kan förhindra att motorn startar.
- Vid låga temperaturer på under +5°C kan det hända att motorn inte startar .

Ströme Lage (bild 1)

- Dra strömreglaget uppåt för att starta kompressorn. Tryck strömreglaget nedåt för att stänga av kompressorn.

⚠ Observera!

Det tillbehör som används måste vara anpassat till den mobila kompressorn högsta tillåtna tryck. Använd förstärkta tryckslangar (t.ex. med tråd)

Ansluta (fig. 3, 4)

⚠ **Observera!** Stäng av apparaten.

Håll fast kopplingen för att förhindra skador som kan uppstå av slangens rekyl.

- Anslut det pneumatiska verktygets nippel på kompressorns tryckluftssläng (5).
- Om du vill dela på denna förbindelse, dra tillbaka snabbkopplingen (4) på tryckluftsslängen (5).

Använda däckpåfyllare (fig. 6, 7, 8)

Däckpåfyllaren med tryckluft (G) fungerar för påfyllning av bildäck; med passande tillbehör även för påfyllning och reglering av cykeldäck, uppblåsbara båtar, luftmadrasser, bollar etc.

Genom att använda avluftningsventilen (7) kan trycket minskas.

⚠ **Observera!** Manometern är inte kalibrerad!

Kontrollera lufttrycket efter påfyllning med en kalibrerad apparat.

Använda blåspistol

Man kan även använda däckpåfyllaren (G) som blåspistol för rengöring av hålrum, nedsmutsade ytor och arbetsutrustning.

För detta avlägsnas först slangen med ventiladapter (8). Skruva sedan ihop blåsadaptern (D) med däckpåfyllaren (G).

Använda adapterset

Adaptersetet möjliggör följande ytterligare användningar av däckpåfyllaren:

- Pumpning av bollar med hjälp av ventilnålen (F).
- Ventiladaptern (E) gör det möjligt att fylla på cykeldäck.
- Påfyllning av pooler, luftmadrasser eller båtar med hjälp av tillsatsadaptern (K).
- Påfyllning av artiklar med skruvventil (t.ex. båtar) med skruvventilsadaptern (J).
- Avluftning av artiklar med stora volymer. Till detta kan avluftningsventiladaptern (C) användas.
- De båda koniska universaladapterna (A / B) kan även användas för påfyllning av luftmadrasser.

Elanslutning

Den installerade elektromotorn är ansluten och redo för drift. Anslutningen motsvarar gällande VDE- och DIN-föreskrifter. Kundens elnätanslutning samt den förlängningskabel som används måste motsvara dessa föreskrifter.

Defekt elanslutningskabel.

På elektriska anslutningskablar uppstår ofta isoleringsskador.

Orsaken kan vara:

- Tryckmärken, när ledningar dras genom fönster eller dörröppningar.
- Veck genom felaktig fästning eller dragning av anslutningskabeln.
- Snittskador om kabeln körts över.
- Isoleringsskador som uppstått då kabeln dragits våldsamt ur kontakten.
- Sprickor när isoleringen blir gammal.

Sådana skadade elanslutningskablar får inte användas och är p g a isoleringsskadorna livsfarliga.

Kontrollera regelbundet att elanslutningskablarna inte är skadade. Tillse att kabeln vid kontroll inte är ansluten till elnätet.

Elanslutningskablar måste motsvara gällande VDE- och DIN- föreskrifter. Använd anbart anslutningsledningar märkta med H05VV-F.

Anslutningskablar måste vara typmärkta enligt föreskrifterna.

Växelströmmotor

Nätspänningen måste vara 220 - 240 V.

Förlängningskablar på upp till 25 m måste ha ett tvärsnitt på 1,5 kvadratmillimeter.

Anslutningar och reparationer av den elektriska utrustningen får endast utföras av elektroteknisk personal.

Vid frågor ange följande uppgifter:

- Typ av ström på motorn
- Uppgifterna på maskinens typskylt
- Uppgifterna på motorns typskylt

Rengöring, underhåll och förvaring

△ Obs!

Dra ur kontaktern innan alla rengörings- och underhållsarbeten! Risk för skada genom elchock!

△ Obs!

Vänta tills apparaten svalnat fullständigt! Risk för brännskador!

△ Obs!

Före alla rengörings- och underhållsarbeten ska apparaten göras trycklös! Risk för skada!

Rengöring

- Håll apparaten så damm- och smutsfria som möjligt. Gnid av maskinen med en ren duk eller blås av damm och smuts med tryckluft på lågt tryck.
- Vi rekommenderar att du rengör maskinen direkt efter varje användning.
- Rengör maskinen regelbundet med en fuktig trasa och lite såpa. Använd inga rengörings- eller lösningsmedel då dessa kan angripa maskinens plastdelar. Var noga med att inget vatten tränger in i maskinens inre.
- Innan rengöring måste slangen och besprutningsverktygen skiljas från kompressorn. Kompressorn får inte rengöras med vatten, lösningsmedel el.dyl.

Åtgärder vid störning

| Störning | Möjlig orsak | Åtgärd |
|---|--|--|
| Kompressorn startar inte. | <ul style="list-style-type: none">• Ingen nätspänning finns.• Nätspänningen är för låg.• Yttertemperaturen är för låg.• Motorn är överhettad. | <ul style="list-style-type: none">• Kontrollera kabeln, stickkontakten, säkringar och eluttag.• Undvik för långa förlängningskablar. Använd en förlängningskabel med tillräckligt ledartvärsnitt.• Använd inte apparaten vid temperaturer under +5° C.• Låt motorn svalna resp. avlägsna orsaken till överhettningen. |
| Kompressorn är igång men inget tryck finns. | <ul style="list-style-type: none">• Backventilen är otät.• Tätningarna är trasiga. | <ul style="list-style-type: none">• Byt ut backventilen.• Kontrollera tätningar, låt en verkstad byta ut trasiga tätningar.• Dra åt skruven för hand. |
| Kompressorn är igång, manometern visar tryck men verktygen fungerar inte. | <ul style="list-style-type: none">• Slangarna är otäta.• Snabbkopplingen är otät. | <ul style="list-style-type: none">• Kontrollera tryckluftslang och verktyg, byt ut dem vid behov.• Kontrollera snabbkopplingen, byt ut den vid behov. |

Förvaring

△ Obs!

Dra ur kontakten, släpp luften ur apparaten och alla tryckluftswerktyg. Stäng av kompressorn på ett sätt att obefogade personer inte kan ta den i drift.

△ Obs!

Förvara kompressorn enbart i torr miljö och otålig för obefogade personer. Luta den inte, förvara den bara stående!

Förvaring kontakt, slang och tillbehör (bild 2)

- Nätkabeln (6) som visas i figur 3, kan i sidled förvaras i facket på kompressorn.
- Tryckslangen kan också förvaras i verktygsfacket.

Transport

- Apparaten kan transporteras med handtaget (1) (fig. 5).

Skrotning och källsortering

Maskinen befinner sig i en förpackning för att förhindra skador vid transport. Förpackningen är en råvara och kan alltså återanvändas eller återföras till kretsloppet för råvaror.

Apparaten och dess tillbehör består av olika material som t ex metall och plast. Släng defekta byggdelar i källsorteringen. Fråga hos en återförsäljare eller kommunen!

Forklaring av symboler på enheten



Advarsel - les instruksjonsboken for å redusere risikoen for skade



Bruk hørselvern.



Bruk vernebriller!



Advarsel mot varme deler.

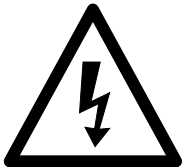

Advarsel mot elektrisk spenning



Advarsel mot automatisk omstart.

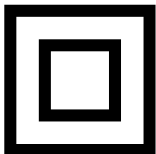

beskyttelsesklasse II



Kranen må ikke åpnes før luftslangen er tilkoblet

Innledning

PRODUSENT:

scheppach

Fabrikation von Holzbearbeitungsmaschinen GmbH
Günzburger Straße 69
D-89335 Ichenhausen

KJERERE KUNDE,

Vi ønsker deg lykke til i arbeidet med den nye scheppach maskinen.

Produsenten av dette apparat er ikke ansvarlig i henhold til gjeldende produsansvarlov for skader som er oppstått ved dette apparat ved:

- Uhensiktsmessig behandling
- Ved ikke å ha lest bruksanvisningen
- Reparasjoner av tredje person, som ikke er autorisert fagman
- Isetting og bytting av ikke orriginale scheppach reservedeler
- Ved feil anvendelse
- Ved strømstans, ved ringaktelse av el-forskrifter og VDE bestemmelser 0100 -DIN 57113/ VDE 0113

Vi anbefaler deg:

Les monteringsog bruksanvisningen nøye før bruk. Denne bruksanvisning skalette deg å kjenne din maskin, og også utnytte de retningsgivende innsatsmulighetene den gir. Bruksanvisningen inneholder viktige råd hvordan du arbeider sikkert, fagmessig og mer økonomisk, og minsker faren. Sparer reparasjonskostnader, forhindrer stopptid, høyner palittligheten og levetiden for maskinen. I tillegg til de sikkerhetsbestemmelsene i denne bruksanvisningen, må du ubetinget ta hensyn til gjeldende forskrifter i Norge, før maskinen settes i drift. Bruksanvisningen må alltid befinne seg ved maskinen. Alle betjeningspersoner må gjennomlese bruksanvisningen, og følge denne nøye under arbeidet. Det tillates kun personer å arbeide med maskinen, som er opplært på den, og er underrettet om de farer det kan medføre. Minstealderen må også overholdes. Ved siden av de sikkerhetsråd, som denne bruksanvisning inneholder, må en også være oppmerksom på de spesielle norske forskrifter, som gjelder for trebearbeidningsmaskiner. Likeledes de alminnelige anerkjente, fagtekniske regler.

Maskinbeskrivelse

1. Transportgrep
 2. På- / Av-bryter
 3. Muffa
 4. Hurtigkobling
 5. Trykkslange
 6. Strømkabel
- A Universaladapter, for ventiler med en diameter på ca. 6 mm
B Universaladapter, for ventiler med en diameter på ca. 9 mm
C Adapter for H, J, K
D Utblåsningsadapter
E Ventiladapter, f.eks. for sykkelventiler
F Ballnål
G Dekktrykkmåler
H Luftadapter
J Skruventiladapter
K Universaladapter

Leveranse

- Åpne emballasjen og løft ut apparatet.
- Fjern emballasjen og emballasje- / og forsendelses-sikringer (hvis tilstede).
- Kontroller at leveransen er komplett.
- Kontroller at enheten og tilbehøret ikke er skadet under transport.
- Ta vare på originalemballasjen til garantien er utløpt

⚠ OBS!

Enheten og emballasjen er ikke leketøy! Barn skal ikke leke med plastposer, folie og små deler! Fare for skader ved svelging, og kvelning

Tiltenkt bruk

Kompressoren er konstruert for å produsere trykkluft for trykkluftverktøy, som kan betjenes med et luftvolum på opp til 180 l/min (f.eks. dekkmanometeret, luftpistoler og lakkpistoler). På grunn av den begrensede luftstrømmen er det ikke mulig å drive verktøy som krever svært stor lufttilførsel (f.eks. slipemaskiner, stangslipemaskiner og muttertrekkere).

Maskinen må kun brukes til det formål den er beregnet for. Annen bruk anses som feil bruk. For alle materiell- og personskader som oppstår som følge av dette, er det bruker/operatør som er ansvarlig, og ikke produsenten.

Vær oppmerksom på at våre apparater ikke er utviklet for kommersiell-, håndverks- eller industriell bruk. Vi tar ikke ansvar hvis apparatet brukes kommersielt-, håndverks- eller industrielt, eller til lignende formål.

Sikkerhetsinformasjon

△ **Obs!** Ved bruk av elektriske verktøy, anses følgende sikkerhetstiltak som beskyttelse mot elektrisk sjokk, skader og brann. Les alle disse instruksjonene før du bruker maskinen, og ta vare på sikkerhetsforskriftene.

Arbeide trygt

- 1 Hold arbeidsområdet ryddig
 - Et rotet arbeidsområde kan føre til ulykker.
- 2 Ta hensyn til påvirkning fra omgivelsene
 - Utsett ikke elektroverktøy for regn,
 - Ikke bruk elektroverktøy i fuktige eller våte omgivelser. Fare for elektrisk støt!
 - Sørge for god belysning av arbeidsområdet.
 - Bruk ikke elektriske verktøy dersom det er fare for brann eller eksplosjon.
- 3 Beskytt deg mot elektrisk sjokk
 - Unngå kroppskontakt med jordede deler (for eksempel rør, radiator, elektriske komfyrer, kjøleskap).
- 4 Hold barn på avstand!
 - Ikke la andre mennesker berøre verktøyet og kablen, hold dem borte fra arbeidsområdet.
- 5 Oppbevare elektrisk verktøy på et trygt sted når det ikke er i bruk.
 - Når elektriske verktøy ikke er i bruk skal de oppbevares på et tørt, høytliggende eller avstengt sted, utilgjengelig for barn.
- 6 Ikke overbelaste det elektriske verktøyet.
 - De virker bedre og tryggere innenfor det angitte ytelsesområdet.
- 7 Bruk passende klær
 - Ikke bruk vide klær eller smykker, da de kan sette seg fast i bevegelige deler.
 - Når du arbeider ute i det fri anbefales gummihandsker og sklisiske sko.
 - Bruk hårnett hvis du har langt hår.
- 8 Ikke bruk kablen til formål som ikke er innenfor tiltenkt bruk.
 - Ikke bruk kablen til å trekke støpslet ut av stikkontakten. Beskytt kablen mot varme, olje og skarpe kanter.
- 9 Pass på godt på verktøyet ditt
 - Hold kompressoren ren, for godt og trygt arbeid.
 - Overhold vedlikeholdsforskriftene.
 - Kontroller det elektriske verktøyets tilkoblingsledning regelmessig, og bruk teknisk personale skifte den hvis den er skadet.
 - Kontroller skjøteledninger regelmessig, og skrift dem ut hvis de er skadet.
- 10 Trekk støpslet ut av stikkontakten
 - når maskinen ikke er i bruk, før service og ved skifte av verktøy.
- 11 Unngå at maskinen starter ved et uhell
 - Kontroller at bryteren er slått av når du setter i stikkontakten.
- 12 Bruk av skjøteledninger utendørs
 - Bruk kun tillatte skjøteledninger med tilsvarende betegnelse for utendørs arbeid.

- Bruk kabeltromler utelukkende i utrullet tilstand.
- 13 Vær alltid oppmerksom
 - Vær oppmerksom på hva du gjør. Arbeid klokt. Ikke bruk maskinen hvis du er ukonsentrert.
 - 14 Kontroller at maskinen ikke har noen skader
 - Før videre bruk av elektroverktøy må det undersøkes nøye om verneinnretninger, eller lett skadede deler fungerer som de skal, og har effekt.
 - Kontroller at de bevegelige delene fungerer riktig, og ikke sitter fast, og at delene ikke er skadet. Alle deler må være riktig montert, og oppfylle alle betingelser for å sikre feilfri bruk av elektroverktøyet.
 - Skadet beskyttelse og deler må repareres eller erstattes etter reglene hos et godkjent service-senter, dersom ikke annet er angitt i bruksanvisningen.
 - Skadde brytere må skiftes ved et kundeserviceverksted.
 - Ikke bruk defekte eller skadde tilkoblingskabler.
 - Bruk ikke det elektriske verktøyet hvis bryteren ikke kan slås av og på.
 - 15 Reparasjoner skal utføres av elektroteknisk personale
 - Dette elektriske verktøyet er i samsvar med gjeldende sikkerhetsforskrifter. Reparasjoner kan kun utføres av elektroteknisk personell og med bruk av originale reservedeler. Ellers kan det oppstå ulykker for brukeren.
 - 16 Obs!
 - For din egen sikkerhet, bare bruke tilbehør og tilleggsutstyr som er oppført i bruksanvisningen, eller anbefalt eller spesifisert av produsenten. Bruk av andre tilkoblingsverktøy eller tilbehør enn det som er anbefalt i håndboken eller katalogen, kan medføre risiko for personskaade.
 - 17 Lyd
 - Bruk hørselsvern når du bruker kompressoren.
 - 18 Utskifting av tilkoblingsledning
 - Hvis tilkoblingsledningen er skadet, må den skiftes ut av produsenten, eller elektroteknisk personell for å unngå risiko. Fare for elektrisk støt
 - 19 Fylling av dekk
 - **OBS! Manometeret er ikke kalibrert!** Sjekk dekktrykket rett etter fylling med en egnet måler, f.eks. på en bensinstasjon.
 - 20 Kompressorer som kan brukes ved vegtrafikk ved veiarbeid
 - Sørg for at alle slanger og kraner er egnet for det maksimale arbeidstrykket.
 - 21 Installasjonssted
 - Montere kompressoren på et plant underlag.
 - 22 OBS!
 - Dette apparatet kan brukes av barn i alderen 8 år og oppover, og personer med reduserte fysiske, sensoriske eller mentale evner eller mangel på erfaring og kunnskap når de har fått innføring eller instruksjon om sikker bruk av apparatet og forstår de resulterende farene.
 - Barn må ikke leke med apparatet.
 - Rengjøring og vedlikehold skal ikke utføres av barn.

- 23 Det anbefales, at tilførselsslanger ved trykk på over 7 bar utstyres med en sikkerhetskabel, f.eks. en wire.
- 24 Unngå sterke belastninger på ledningssystemet, ved å bruke fleksible slangetilkoblinger for å unngå knekk.

EKSTRA SIKKERHETSANVISNINGER

Sikkerhetsanvisninger når du arbeider med trykkluft og luftpistoler

- Kompressorumpen og ledningene når høye temperaturer under drift. Berøring kan føre til brannskader.
- Den luften luftkompressoren suger inn skal være fri for tilsetningsstoffer som kan føre til brann eller eksplosjon.
- Hold inne tilkoblingsstykket på slange med hånden, når du fjerner slangekoblingen. For å unngå skade om slangen spretter tilbake.
- Bruk vernebriller når du arbeider med luftpistol. Fremmedlegemer og deler som blåses bort, kan lett føre til skader.
- Blås aldri mot mennesker med luftpistol, eller rengjør klær som er på kroppen. Fare for personskade!

Sikkerhetsinstruksjoner ved sprøytelakkering

- Bruk ikke lakk eller løsemidler som har et flammepunkt på mindre enn 55 °C. Eksplosjonsfare!
- Ikke varm opp lakk og løsemidler. Eksplosjonsfare!
- Hvis det bearbeides skadelige væsker, skal det brukes filterapparater (ansiktsmasker) for beskyttelse. Se de sikkerhetstiltak som produsenten har angitt for disse produktene.
- Spesifikasjonene og merking som er på pakningene til disse materialene skal følges. Flere beskyttelsestiltak skal eventuelt utføres, spesielt skal det brukes egnede klær og maske.
- Under sprøyteprosessen og som ellers på arbeidsområde, er røyking ikke tillatt. Eksplosjonsfare! Også malingsdamp er brannfarlig.
- Peiser, åpen flamme eller gnistdannende maskiner skal ikke finnes på stedet, eller være i drift.
- Oppbevar eller spis ikke mat og drikke på arbeidsområde. Malingsdamp er skadelig for helsen.
- Arbeidsplassen må være større enn 30 m³, for å sikre tilstrekkelig luftutskifting ved sprøyting og tørking.
- Ikke sprøyte i motvind. Som prinsipp skal det lokale politiets regelverk for brennbart og sprøytemateriale følges.
- Ikke behandle midler som testbensin, butylalkohol og metylenklorid med PVC-trykkslangen. Disse midlene ødelegger trykkluftslangen.

Tekniske data

| | |
|--------------------------------|------------------------|
| Strømtilkobling | 220 - 240 V~ 50 Hz |
| Motoreffekt W | max. 1100 |
| Arbeidsart | S3 15% |
| Kompressor-turtall | 3750 min ⁻¹ |
| Arbeidstrykk | ca. 8 bar |
| Teor. sugeseffekt l/min | ca. 180 |
| Lydeffektnivå LWA | 96dB(A) |
| Usikkerhet KWA | 1,9 dB |
| Beskyttelse | IP20 |
| beskyttelsesklasse | II |
| Apparatets vekt i kg | 5,5 |

Støyverdi beregnet etter EN ISO 3744.

Bruk hørselvern

Virkingen av støy kan forårsake hørselstap.

Restrisiko

Overhold den foreskrevne vedlikeholds- og sikkerhetsanvisningene til bruksanvisningen.

Ved arbeidet må du alltid være oppmerksom og hold tredjepersoner med sikker avstand unna arbeidsplassen.

Også ved hensiktsmessig av apparatet forblir en viss restrisiko, som ikke kan utelukkes. Ut ifra type og konstruksjon av apparatet kan følgende potensielle farer avledes:

- Utilsiktet idriftsetting av produktet.
- Hørselsskader, hvis det ikke brukes foreskrevet hørselvern.
- Smusspartikler, støv osv. kan til tross for bruk av vernebrille komme inn i øyet eller ansiktet.
- Innånding av partikler som virvles opp.

Før maskinen tas i bruk

Forsikre deg om at dataene på merkeskiltet tilsvarer strømnettet før du kobler til maskinen.

- Kontroller at maskinen ikke er skadet under transport. Rapportere skade umiddelbart til transportøren som leverte kompressoren.
- Montering av kompressoren må skje i brukerens nærhet.
- Unngå lange luftledninger og tilførselsledninger (skjøteledninger).
- Kontroller at luften som suges inn er tørr og støvfri.
- Installer ikke kompressoren i fuktige og våte rom.
- Kompressoren må bare brukes i passende rom (med god luftsirkulasjon og en omgivelsestemperatur på + 5 °C til 40 °C). Rommet skal være støvfritt, ingen syrer, damp, eller eksplosive og brannfarlige gasser.
- Kompressoren er ment for bruk i tørre rom. I områder der vannsprut forekommer under arbeid, skal kompressoren ikke brukes.

Montering og bruk

⚠ OBS!

Montere uten unntak apparatet helt før du setter det i drift!

Tilkobling til strømnettet

- Kompressoren kan tilkobles på hver stikkontakt med beskyttelseskontakt 220 - 240V ~ 50 Hz, som er sikret med 16 A.
- Kontroller at nettspenningen og maskinspenning er i overensstemmelse, før maskinen settes i drift.
- Lange tilkoblingskabler og skjøteledninger, kabeltrommer, osv., forårsaker spenningsfall, og kan hindre at motoren starter.
- Ved lave temperaturer, under + 5 °C, starter kanskje ikke motoren

Strømbryter (fig. 1)

- Dra strømbryteren opp for å starte kompressoren. Trykk strømbryteren ned for å slå av kompressoren.

Foreta tilkoblingene (fig. 3, 4)

⚠ OBS! Dertil må du slå av apparatet.

Herved må du holde fast koblingsstykket, for å unngå skader grunnet slangen som smekker tilbake.

- Koble nippelen til trykkluftverktøyet på trykkluftslangen (5) til kompressoren.
- Hvis du igjen vil frakoble denne forbindelsen, trekker du tilbake hurtigkoblingen (4) på trykkluftslangen (5).

Bruk av dekkfyller (fig. 6, 7, 8)

Trykkluft-dekkfylleren (G) brukes til påfylling av bildekk; med tilsvarende tilbehør også for påfylling og regulering av sykkeldekk, gummibåter, luftmadrasser, baller osv. Trykket kan slippes ut ved å betjene lufteventilen (7).

⚠ OBS! Manometeret er ikke kalibrert!

Bruk et kalibrert apparat til å kontrollere lufttrykket etter påfyllingen.

Bruke blåsepistolen

Dekkfylleren (G) kan også brukes til rengjøring av hulrom og tilsmussede overflater på arbeidsutstyr som blåsepistol.

Hertil må du først fjerne slangen med ventiladapteren (8).

Skru nå utblåsningsadapteren (D) sammen med dekkfylleren (G).

Bruke adaptersettet

Adaptersettet muliggjør følgende andre bruksmuligheter for dekkfylleren:

- Pumpe opp baller ved hjelp av ballnålen (F).
- Ventiladapteren (E) gjør det mulig å fylle sykkeldekk.
- Påfylling av basseng, luftmadrasser eller båter ved hjelp av tilleggsadapteren (K).

- Påfylling av produkter med skruventiler (f.eks. båter) med skruventiladapteren (J).
- Lufing av produkter med stort volum. Hertil kan du bruke lufteventiladapteren (C).
- I tillegg kan du bruke de to koniske universaladapterne (A / B) til påfylling av luftmadrasser.

Elektrisk tilkobling

Den installerte elektromotoren er tilkoblet klar for bruk. Tilkoblingen samsvarer med det gjeldende VDE- og DIN-regelverket. Kundens strømnettilkobling og skjøteledningen som brukes må følge disse forskriftene.

Defekt strømtilkoblings ledning.

På elektriske tilkoblingsledninger oppstår det ofte isolasjonsskader.

Årsaken kan være:

- Klemmerker, når ledningene er trukket gjennom vindus- eller døråpninger.
- Knekk som følge av feil festning eller trekking av tilkoblingsledningen.
- Kuttskader hvis ledningen har blitt overkjørt,
- Isolasjonsskader som har oppstått da ledningen er trukket voldsomt fra kontakten.
- Sprekker grunnet at isolasjonen er gammel.

Slike skadde strømtilslutningsledninger må ikke brukes, og er grunnet isolasjonsskadene livsfarlige.

Sjekk regelmessig at strømtilkoblingsledningene ikke er skadet. Kontroller at ledningen ikke er koblet til strømnettet ved kontroll.

Strømtilkoblingsledninger må samsvare med relevante VDE- og DIN-forskrifter. Bruk bare tilkoblingsledninger merket med H05VV-F.

Tilkoblingsledningene må være typemerket i henhold til forskriftene.

Vekselstrømsmotor

Nettspenning må være 220 - 240 V.

Skjøteledninger opp til 25 m må ha et tverrsnitt på 1,5 kvadrat millimeter.

Tilkoblinger og reparasjoner på elektriske apparater skal kun utføres av elektroteknisk personell.

Angi følgende informasjon, dersom du har spørsmål:

- Type strøm på motoren
- Informasjonen på maskinens dataplate
- Informasjonen på motorens dataplate

Rengjøring, vedlikehold og lagring

⚠ Obs!

Trekk ut kontakten før alt rengjørings- og vedlikeholdsarbeid! Fare for skade grunnet elektrisk støt!

⚠ Obs!

Vent til apparatet er helt avkjølt! Fare for brannskader!

⚠ Obs!

Før alt rengjørings- og vedlikeholdsarbeid, skal apparatet gjøres trykkløst! Fare for personskade!

Rengjøring

- Hold enheten så støv- og skittfri som mulig. Puss av maskinen med en ren klut eller blåse av støv og smuss med trykkluft på lavtrykk.
- Vi anbefaler at du rengjør maskinen umiddelbart etter bruk.
- Rengjør maskinen regelmessig med en fuktig klut og litt såpe. Ikke bruk vaskemidler eller løsemidler. Dette kan ødelegge plastkomponentene. Pass på at vann ikke trenger inn i maskinens indre.
- Før rengjøring må slangen og sprøyteverktøyet kobles fra kompressoren. Kompressoren må ikke rengjøres med vann, løsemidler, osv.

Oppbevaring

⚠ OBS!

Trekk ut kontakten, slipp luften ut av apparatet og alle trykkluftverktøy. Slå av kompressoren slik at ukyndige personer ikke kan ta det i bruk.

⚠ OBS!

Oppbevar kompressoren bare under tørre forhold og utilgjengelig for ukyndige personer. Ikke helle på den, men oppbevar den stående!

Lagring nettstøpsel, slange og tilbehør (bilde 2)

- Nettkabelen (6) kan lagres i siderommet på kompressoren, som vist i figur 3.
- Trykkslangen kan lagres i verktøyrommet.

Transport

- Apparatet kan transporteres på håndtaket (1) (fig. 5).

Avhending og resirkulering

Maskinen kommer i emballasje for å hindre skade under transport. Emballasjen er en råvare, og kan derfor brukes på nytt, eller leveres til resirkulering.

Apparatet og tilbehøret består av ulike materialer, som f.eks. metall og plast. Kast defekte bygningsdeler i kil-desortering. Spør en forhandler eller hos kommunen!

Tiltak ved feil

| Feil | Mulig årsak | Tiltak |
|---|---|---|
| Kompressoren starter ikke | <ul style="list-style-type: none">• Nettspenning mangler.• Nettspenningen er for lav.• Utetemperaturen er for lav.• Motoren er overopphetet. | <ul style="list-style-type: none">• Sjekk ledning, stikkontakt, sikringer og strømuttak.• Unngå for lange skjøteledninger. Bruk en skjøteledning med tilstrekkelig ledningstverrsnitt.• Ikke bruk apparatet ved temperaturer under + 5 °C.• La motoren avkjøles og fjern årsaken til overoppheting |
| Kompressoren går men det blir ikke noe trykk | <ul style="list-style-type: none">• Tilbakeslagsventil er lekk.• Pakningene er ødelagt. | <ul style="list-style-type: none">• Skift ut tilbakeslagsventil.• Sjekk pakninger, la et verksted skifte ut ødelagte pakninger.• Trekk til skruen for hånd. |
| Kompressoren går, trykkmåleren viser trykk, men verktøyene fungerer ikke. | <ul style="list-style-type: none">• Slangene lekker.• Hurtigkoblingen er lekk. | <ul style="list-style-type: none">• Sjekk trykkluftslangen og verktøy, skift ut nødvendig.• Sjekk hurtigkoblingen, Skift om nødvendig. |

Vysvetlenie symbolov na zariadení



Pred uvedením do prevádzky si prečítajte návod na obsluhu a bezpečnostné upozornenia a dodržiavajte ich!



Používajte ochranu sluchu. Pôsobenie hluku môže spôsobiť poškodenie sluchu.



Noste ochranné okuliare!



Výstraha pred horúcimi dielmi

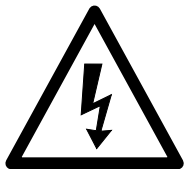

Výstraha pred elektrickým napätím



Výstraha! Jednotka je riadená diaľkovo a môže sa rozbehnúť bez predchádzajúceho varovania. Zabráňte prístupu tretích osôb do pracovnej oblasti zariadenia!

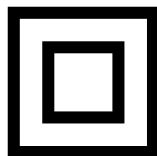

trieda ochrany II



Kohút neotvorte dovtedy, dokým nie je pripojená vzduchová hadica

Úvod

VÝROBCA:

scheppach
Fabrikation von Holzbearbeitungsmaschine GmbH
Günzburger Straße 69
D-89335 Ichenhausen

VÁŽENÝ ZÁKAZNÍK,

Želáme Vám veľa zábavy a úspechov pri práci s Vaším novým prístrojom.

POZNÁMKA,

V súlade s platnými zákonmi, ktoré sa týkajú zodpovednosti za výrobok, výrobca zariadenia nepreberá zodpovednosť za poškodenia výrobku alebo za škody spôsobené výrobkom, ku ktorým došlo z nasledujúcich dôvodov:

- nesprávnej manipulácie,
- nedodržania pokynov na obsluhu,
- opravy vykonanej treťou stranou, opravy nevykonanej v autorizovanom servise,
- montáže neoriginálnych dielcov alebo použitia neoriginálnych dielcov pri výmene,
- iného než špecifikované použitia,
- poruchy elektrického systému, ktorá bola spôsobená nedodržaním elektrických predpisov a predpisov VDE 0100, DIN 57113, VDE0113.

ODPORÚČAME:

Pred montážou a obsluhou tohto zariadenia si prečítajte kompletný text v návode na obsluhu. Pokyny na obsluhu sú určené na to, aby sa používateľ oboznámil s týmto zariadením a aby pri jeho použití využil všetky jeho možnosti v súlade s uvedenými odporučeniami. Tento návod na obsluhu obsahuje

dôležité informácie o tom, ako vykonávať bezpečnú, profesionálnu a hospodárnu obsluhu stroja, ako zabrániť rizikám, ako ušetriť náklady na opravy, ako skrátiť časy prestojov a ako zvýšiť spoľahlivosť a predĺžiť prevádzkovú životnosť stroja. Okrem bezpečnostných predpisov uvedených v návode na obsluhu musíte dodržiavať tiež platné predpisy, týkajúce sa prevádzky stroja vo vašej krajine.

Uchovávajte návod na obsluhu stále v blízkosti stroja a uložte ho do plastového obalu, aby bol chránený pred nečistotami a vlhkosťou. Prečítajte si návod na obsluhu pred každým použitím stroja a dôkladne dodržiavajte v ňom uvedené informácie. Stroj môžu obsluhovať iba osoby, ktoré boli riadne preškolené v jeho obsluhu a ktoré boli riadne informované o rizikách spojených s jeho obsluhou. Pri obsluhu stroja musí byť splnený stanovený minimálny vek.

Nepreberáme ručenie za žiadne nehody alebo škody, ktoré vznikli nedodržaním tohto návodu a bezpečnostných upozornení.

Popis prístroja

1. Transportná rukoväť
 2. Vypínač zap/vyp
 3. Ochranný kryt telesa
 4. Rýchlospojka (
 5. Tlaková hadica
 6. Napájací kábel
-
- A Univerzálny adaptér, pre ventily s priemerom cca 6 mm
 - B Univerzálny adaptér, pre ventily s priemerom cca 9 mm
 - C Adaptér pre H, J, K
 - D Vyfukovací adaptér
 - E Ventilový adaptér, napr. pre bicyklové ventily
 - F Ihla na lopty
 - G Tlakomer vzduchu v pneumatikách
 - H Odvzdušňovací adaptér
 - J Adaptér na závitové ventily
 - K Univerzálny adaptér

Rozsah dodávky

- Otvorte obal a opatrne vyberte prístroj.
- Odstráňte obalový materiál, ako aj obalové a prepravné poistky (ak sú použité).
- Skontrolujte, či je rozsah dodávky kompletný.
- Prístroj a diely príslušenstva skontrolujte ohľadom poškodení spôsobených prepravou.
- Obal podľa možnosti uschovajte až do uplynutia záručnej doby.

⚠ POZOR

Prístroj a obalové materiály nie sú hračkami pre deti! Deti sa nesmú hrať s plastovými vreckami, fóliami ani drobnými súčiastkami! Vzniká nebezpečenstvo prehltnutia a udusení!

Správny spôsob použitia

Kompresor slúži na výrobu stlačeného vzduchu pre pneumatically poháňané nástroje, ktoré sa môžu prevádzkovať s množstvom vzduchu do cca 180 l/min (napr. plnenie pneumatík, vyfukovacia pištoľ a lakovacia pištoľ). Na základe obmedzeného množstva prepravovaného vzduchu nie je možné používať nástroje, ktoré majú veľmi vysokú spotrebu vzduchu (napr. vibračné brúsky, tyčové brúsky a rázové skrútkovače).

Prístroj smie byť použitý len na ten účel, na ktorý bol určený. Každé iné odlišné použitie sa považuje za nespĺňajúce účel použitia. Za škody alebo zranenia akéhokoľvek druhu spôsobené nesprávnym používaním ručí používateľ/obsluhujúca osoba, nie však výrobca.

Prosím berte ohľad na skutočnosť, že naše prístroje neboli svojim určením konštruované na profesionálne, remeselnícke ani priemyselné použitie. Nepreberáme žiadne záručné ručenie, ak sa prístroj bude používať v profesionálnych, remeselníckych alebo priemyselných prevádzkach ako aj na činnosti rovnocenné s takýmto použitím.

Bezpečnostné pokyny

⚠ Pozor! Pri používaní elektrických prístrojov je nutné na ochranu pred zásahom elektrickým prúdom, pred nebezpečenstvom poranenia a nebezpečenstvom požiaru dodržiavať nasledujúce základné bezpečnostné upozornenia. Predtým ako použijete tento elektrický prístroj, prečítajte si všetky bezpečnostné upozornenia a dobre ich uschovajte

Bezpečná práca

- 1 Udržujte Vaše pracovisko vždy v čistom stave
 - Neporiadok na pracovisku môže spôsobiť nebezpečenstvo úrazu.
- 2 Dbajte na vplyvy okolia
 - Nevystavujte elektrické prístroje dažďu.
 - Nepoužívajte elektrické nástroje vo vlhkom alebo mokrom prostredí. Nebezpečenstvo elektrického úderu!
 - Postarajte sa o dobré osvetlenie. Nepoužívajte elektrické prístroje v blízkosti horľavých tekutín alebo plynov.
 - Elektrické prístroje nepoužívajte na miestach, kde hrozí nebezpečenstvo vzniku požiaru alebo výbuchu.
- 3 Chráňte sa pred elektrickým úrazom
 - Zabráňte telesnému dotyku s uzemnenými predmetmi, ako napríklad potrubnými rúrami, radiátormi, pecami, chladničkami.
- 4 Zabráňte prístup deťom!
 - Nedovoľte iným osobám dotýkať sa prístroja alebo káblu počas práce, zabráňte im vstupu do Vašej pracovnej oblasti.
- 5 Ukladajte Vaše prístroje na bezpečnom mieste
 - Nepoužívané nástroje musia byť uskladnené v suchej, uzatvorenej miestnosti a mimo dosahu detí.
- 6 Nepreťažujte Vaše prístroje
 - Práca je dôkladnejšia a bezpečnejšia v rozmedzí uvedeného výkonu prístroja.
- 7 Pri práci používajte vhodný pracovný odev
 - Nenoste pri práci s prístrojom voľné oblečenie ani šperky. Môžu byť totiž zachytené pohyblivými súčiastkami.
 - Pri prácach vonku sa odporúčajú gumené rukavice a protišmyková pevná obuv.
 - Ak máte dlhé vlasy, používajte sieťku na vlasy.
- 8 Nepoužívajte kábel na iné účely
 - Nenoste prístroj zavesený za elektrický kábel a nepoužívajte ho na vyťahovanie zástrčky von zo zásuvky. Chráňte elektrický kábel pred teplom, olejom a ostrými hranami.

- 9 Dôkladne ošetrte Vaše prístroje
 - Udržujte váš kompresor vždy čistý, aby ste mohli pracovať dôkladne a bezpečne.
 - Dodržiavajte predpisy pre údržbu.
 - Pravidelne kontrolujte zástrčku a kábel, a pri eventuálnom poškodení ich nechajte vymeniť autorizovaným odborníkom.
 - Pravidelne kontrolujte predlžovací kábel a nahraďte káble, ktoré sú poškodené.
- 10 Zástrčku vytiahnite zo zásuvky.
 - Pri nepoužívaní elektrického prístroja, pred údržbou a pri výmene nástrojov, napr. pílového kotúča, vrtáka, frézy.
- 11 Zabráňte neúmyselnému nábehu.
 - Uistite sa, že je spínač pri zasunutí zástrčky do zásuvky vypnutý.
- 12 Pre vonkajšiu oblasť používajte predlžovací kábel.
 - Na voľnom priestranstve používajte iba povolené a príslušne označené predlžovacie káble.
 - Používajte káblový bubon iba v rozvinutom stave.
- 13 Buďte opatrní.
 - Dávajte pozor na to, čo robíte. Pri práci používajte rozum. Elektrický prístroj nepoužívajte, ak sa nesústredíte.
- 14 Pravidelne kontrolujte prípadné poškodenia vášho prístroja
 - Pred ďalším používaním prístroja starostlivo skontrolujte, či sú ochranné zariadenia alebo ľahko poškodené súčiastky stále v náležitom funkčnom stave podľa predpisov.
 - Skontrolujte, či je funkcia všetkých pohyblivých dielov prístroja v poriadku, t.j. či nedochádza k ich blokovaniu alebo nie sú poškodené. Všetky diely musia byť správne namontované, aby sa zabezpečila bezpečnosť prístroja.
 - Poškodené ochranné zariadenia a súčiastky musia byť odborne opravené alebo vymenené v zákazníckom servise, pokiaľ nie je v návodoch na obsluhu uvedené inak.
 - Poškodené spínače musia byť nahradené v zákazníckom servise.
 - Benutzen Sie keine fehlerhaften oder beschädigten Anschlussleitungen.
 - V žiadnom prípade nepoužívajte prístroje, ak na nich nie je možné vypnúť a zapnúť ich vypínač.
- 15 Elektrický prístroj nechajte opraviť vyučeným elektrikárom.
 - Tento elektrický prístroj je v súlade s príslušnými bezpečnostnými smernicami. Opravy smie vykonávať len odborný elektrikár, v opačnom prípade môže dôjsť k úrazu obsluhujúcej osoby.
16. **Pozor!**
 - Používajte kvôli vašej vlastnej bezpečnosti vždy len príslušenstvo a prídavné zariadenia, ktoré sú uvedené v návode na obsluhu alebo sú odporúčané resp. uvádzané výrobcom prístroja. Použitie obrábacích nástrojov alebo príslušenstva, ktoré nie sú uvedené v návode na obsluhu alebo v katalógu, môže pre vás osobne znamenať vznik eventuálneho nebezpečenstva zranenia.

17. Hluk

- Pri používaní kompresora používať ochranu sluchu.

18. Výmena prípojného vedenia

- V prípade poškodenia prípojného vedenia sa musí vymeniť výrobcom alebo odborným elektrikárom, aby sa zabránilo rizikám. Nebezpečenstvo elektrického úderu!

19. Plnenie pneumatík

- **POZOR!** Manometer nie je ciachovaný! Skontrolujte tlak pneumatík bezprostredne po naplnení pomocou vhodného tlakomeru, napr. na čerpacej stanici.

20. Pojazdné kompresory v prevádzke na stavbách

- Dbajte nato, aby boli všetky hadice a armatúry vhodné pre najvyšší prípustný pracovný tlak kompresoru.

21. Miesto postavenia

- Postavte kompresor len na rovnú plochu.

22 Pozor!

- Tento prístroj smú deti od 8 rokov a staršie, ako aj osoby so zníženými fyzickými, senzorickými alebo mentálnymi schopnosťami alebo nedostatkom skúseností a vedomosťami používať iba vtedy, ak sú pod dozorom alebo ak boli poučené ohľadom bezpečného používania prístroja a rozumejú nebezpečenstvám z toho vyplývajúcim.
- Deti sa s týmto prístrojom nesmú hrať.
- Deti nesmú vykonávať čistenie a údržbu.

23 Odporúča sa, aby sa privádzacie hadice pri tlakoch nad 7 barov vybavili bezpečnostným káblom, napr. drôteným lanom.

24 Zabráňte silným zaťaženiám na systém vedení tým, že použijete flexibilné hadicové prípojky, aby ste zabránili zalomeným miestam.

Dodatočné bezpečnostné upozornenia

Bezpečnostné pokyny pre prácu so stlačeným vzduchom a vyfukovacími pištoľami

- Hustiaca pumpa a vedenia dosahujú počas prevádzky vysoké teploty. Kontakt môže viesť k popáleniam.
- Vzduch nasávaný kompresorom nesmie obsahovať prímеси, ktoré by mohli v hustiacej pumpe viesť k vzniku požiarov alebo explózií.
- Pri uvoľňovaní hadicovej spojky pevne držte rukou spojkový diel hadice. Takto zabránite prípadnému zraneniu spätným úderom hadice.
- Pri práci s vyfukovacou pištoľou používať ochranné okuliare. Cudzími telesami a odfúknutými časťami je ľahko možné spôsobiť prípadné zranenia.
- Vyfukovacou pištoľou nesmerovať prúd vzduchu na osoby alebo na odev na tele. Nebezpečenstvo poranenia!

Bezpečnostné pokyny pri striekaní farby

- Nespracovávajúte nikdy laky alebo riedidlá s bodom vzplanutia nižším ako 55° C. Nebezpečenstvo výbuchu!
- Laky a riedidlá neohrievať. Nebezpečenstvo výbuchu!
- Ak sa spracovávajú zdraviu škodlivé tekutiny, sú potrebné za účelom ochrany filtračné prístroje (masky na tvár). Prosím dbajte na údaje výrobcu týchto použitých látok o potrebných ochranných opatreniach.
- Je potrebné dbať na údaje a označenia podľa smerníc o nebezpečných látkach uvedené na obaloch spracovávaných materiálov. V prípade, že to je potrebné, sa musia urobiť dodatočné opatrenia, predovšetkým používať vhodný odev a ochranné masky.
- Počas procesu striekania a ani v pracovnej miestnosti sa nesmie fajčiť. Nebezpečenstvo výbuchu! Taktiež výpary farieb sú ľahko horľavé.
- Ohniská, otvorené svetlo alebo iskriace prístroje sa tu nesmú vyskytovať resp. byť prevádzkované.
- Jedlá a nápoje neskladovať ani nekonzumovať v pracovnej miestnosti. Výpary farieb sú zdraviu škodlivé.
- Pracovný priestor musí byť väčší ako 30 m³ a musí byť zabezpečená dostatočná výmena vzduchu pri striekaní a sušení.
- Nestriekať proti vetru. Zásadne dodržiavať pri striekaní horľavých resp. nebezpečných tekutých materiálov dodržiavať predpisy miestneho policajného zboru.
- V spojení s tlakovou hadicou z PVC nespracovávajúte žiadne médiá ako sú napr. Testovací benzín, butylalkohol a metylénchlorid. Tieto médiá môžu zničiť tlakovú hadicu.

Technické údaje

| | |
|--|------------------------|
| Sieťové pripojenie | 220 - 240 V~ 50 Hz |
| Výkon motora | max. 1100 |
| Pracovný režim | S3 15% |
| Otáčky kompresora | 3750 min ⁻¹ |
| Prevádzkový tlak | ca. 8 bar |
| Teor. nasávací výkon (l/min) | ca. 180 |
| Hladina akustického výkonu L _{WA} | 96 dB(A) |
| Nepresnosť K _{WA} | 1,9 dB |
| Druh ochrany | IP20 |
| trieda ochrany | II |
| Hmotnosť prístroja v kg | 5,5 |

Emisné hodnoty hluku boli merané podľa EN ISO 3744.

Noste ochranu sluchu.

Vplyv hluku môže spôsobiť stratu sluchu.

Zvyškové riziko

Dodržiť určené údržbové a bezpečnostné upozornenia návodu na obsluhu.

Pri práci buďte vždy pozorní a tretie osoby udržiavajte v bezpečnej vzdialenosti od vášho pracoviska.

Určité zvyškové riziko, ktoré nie je možné vylúčiť, pretrváva vždy aj pri odbornom používaní prístroja. Z druhu a konštrukcie prístroja je možné odvodiť nasledujúce potenciálne ohrozenia:

- Neúmyselné uvedenie výrobku do prevádzky.
- Poškodenie sluchu, ak sa nenesí predpísaná ochrana na sluchu.
- Častice nečistôt, prach atď. sa do vašich očí alebo tváre môžu dostať aj napriek noseniu ochranných okuliarov.
- Vdychovanie rozvírených častíc.

Pred uvedením do prevádzky

Presvedčíte sa pred zapojením prístroja do siete o tom, či údaje na typovom štítku prístroja súhlasia s údajmi elektrickej siete.

- Skontrolujte prípadné poškodenie transportom. Akékoľvek poškodenia ihneď ohláste dopravnej spoločnosti, ktorá dodala zakúpený kompresor.
- Postavenie kompresora sa musí uskutočniť v blízkosti spotrebiča.
- Dlhé vzduchové vedenia a dlhé prírodné vedenia (predlžovacie káble) sa neodporúčajú.
- Dbajte na suchý a bezprašný nasávaný vzduch.
- Neumiestňujte kompresor vo vlhkej alebo mokrej miestnosti.
- Kompresor smie byť používaný len vo vhodných miestnostiach (dobře vetraných, s teplotou okolia +5 °C až 40 °C). V miestnostiach sa nesmie nachádzať prach, kyseliny, výpary, explozívne ani zápalné plyny.
- Kompresor je vhodný pre použitie v suchých miestnostiach. V oblastiach, kde sa pracuje so striekajúcou vodou, je použitie prístroja zakázané.

Zloženie a obsluha

⚠ Pozor!

Pred uvedením do prevádzky prístroj bezpodmienečne kompletne zmontovať!

Sieťové pripojenie

- Kompresor je možné pripojiť na každú zásuvku s ochranným kontaktom 220 – 240 V ~ 50 Hz, ktorá je poistená 16 A poistkou.
- Pred uvedením do prevádzky dbajte na to, či prítomné sieťové napätie zodpovedá prevádzkovému napätiu (podľa typového štítku na prístroji).
- Dlhé prírodné vedenia, ako aj predlžovacie káble, káblové bubny atď. spôsobujú zníženie napätia a môžu tak zabrániť rozbehnutiu motora.

- Pri nízkych teplotách pod +5 °C je nábeh motora ohrozený ťažkým chodom.

Vypínač zap/vyp (obr. 1)

- Kompresor sa zapína vytiahnutím vypínača zap/ vyp (2) smerom nahor. Kompresor sa vypína zatlačením vypínača zap/vyp smerom nadol.

Realizácia pripojení (obr. 3, 4)

⚠ Pozor! Prístroj na to vypnite.

Pritom pevne držte spojovací diel, aby ste zabránili poraneniam spôsobeným rýchlym návratom hadice.

- Vsuvku vášho pneumatického nástroja pripojte na hadicu na stlačený vzduch (5) kompresora.
- Ak toto spojenie chcete opäť rozpojiť, rýchlospojku (4) na hadici na stlačený vzduch (5) potiahnite späť.

Používanie plniacej pištole pneumatík (obr. 6, 7, 8)

Pneumatiká plniaca pištoľ pneumatík (G) slúži na plnenie pneumatík automobilov; s príslušným príslušenstvom aj na plnenie a úpravu tlaku pneumatík bicyklov, nafukovacích člnov, nafukovacích matracov, lôpt atď. Stlačením odvzdušňovacieho ventilu (7) je možné vypustiť tlak.

⚠ Pozor! Manometer nie je ciachovaný!

Prosím, tlak vzduchu po naplnení skontrolujte ciachovaným prístrojom.

Používanie vyfukovacej pištole

Plniacu pištoľ pneumatík (G) môžete použiť aj ako vyfukovaciu pištoľ na čistenie dutých priestorov a znečistených povrchov a pracovných nástrojov.

Najprv na to odstráňte hadicu s ventilovým adaptérom (8).

Vyfukovací adaptér (D) teraz zoskrutkujte s plniacou pištoľou pneumatík (G).

Používanie súpravy adaptérov

Súprava adaptérov vám umožňuje nasledujúce ďalšie možnosti použitia plniacej pištole pneumatík:

- Pumpovanie lôpt s pomocou ihly na lopty (F).
- Ventilový adaptér (E) umožňuje plnenie pneumatík bicyklov.
- Plnenie bazénov, nafukovacích matracov alebo člnov pomocou prídavného adaptéra (K).
- Plnenie výrobkov so závitovými ventilmi (napr. člny) pomocou adaptéra na závitové ventily (J).
- Odvzdušnenie veľkoobjemových výrobkov. Môžete na to použiť odvzdušňovací adaptér (C).
- Oba kužeľové univerzálne adaptéry (A/B) môžete tiež použiť na plnenie nafukovacích matracov.

Elektrická prípojka

Nainštalovaný elektromotor je pripojený a pripravený na prevádzku. Pripojenie zodpovedá príslušným ustanoveniam VDE a DIN.

Sieťová prípojka na strane zákazníka, ako aj predlžovacie vedenie musia zodpovedať týmto predpisom.

Poškodené elektrické prípojné vedenie

Na elektrických prípojných vedeniach často vznikajú škody na izolácii.

Príčinami môžu byť:

- Stlačené miesta, keď sa prípojné vedenia vedú cez okno alebo medzeru medzi dverami.
- Zalomené miesta v dôsledku neodborného upevnenia alebo vedenia prípojného vedenia.
- Rozrezané miesta vzniknuté pri prejazde cez prípojné vedenie.
- Škody na izolácii pri vytrhnutí zo zásuvky v stene.
- Trhliny pri zostarnutí izolácie.

Takéto poškodené elektrické prípojné vedenia sa nesmú používať a z dôvodu poškodenia izolácie sú životnebezpečné.

Elektrické prípojné vedenia pravidelne kontrolujte ohľadne poškodení. Dávajte pozor na to, aby pri kontrole prípojného vedenia nebolo toto pripojené k elektrickej sieti.

Elektrické prípojné vedenia musia zodpovedať príslušným ustanoveniam VDE a DIN. Používajte iba prípojné vedenia s označením H05VV-F.

Vytlačenie označenia typu na prípojnom kábli je predpis.

Motor na striedavý prúd

- Sieťové napätie musí predstavovať 220 - 240 V~.
- Predlžovacie vedenia do dĺžky 25 m musia vykazovať priemer 1,5 mm².

Prípojky a opravy elektrickej výbavy smie vykonávať iba vyučený elektrikár.

V prípade otázok uveďte, prosím, nasledujúce údaje:

- druh prúdu motora,
- údaje z typového štítku stroja,
- údaje o motore z typového štítku.

Čistenie, údržba a skladovanie

⚠ Pozor!

Pred všetkými čistiacimi a údržbovými prácami vyťahnite kábel zo siete! Nebezpečenstvo poranenia elektrickým údermi!

⚠ Pozor!

Počkajte, kým bude prístroj úplne vychladnutý! Nebezpečenstvo popálenia!

⚠ Pozor!

Pred všetkými čistiacimi a údržbovými prácami zbaviť prístroj tlaku! Nebezpečenstvo poranenia!

Čistenie

- Udržujte prístroj vždy v čo najčistejšom stave bez prachu a nečistôt. Utrite prístroj čistou utierkou alebo ho vyčistite vyfúkaním stlačeným vzduchom pri nastavení na nízky tlak.
- Odporúčame, aby ste prístroj čistili priamo po každom použití.
- Čistite prístroj pravidelne pomocou vlhkej utierky a malého množstva tekutého mydla. Nepoužívajte žiadne agresívne čistiace prostriedky ani riedidlá; tieto prostriedky by mohli napadnúť umelohmotné diely prístroja. Dbajte na to, aby sa do vnútra prístroja nedostala voda.
- Hadica a striekacie nástroje sa musia pred čistením odpojiť z kompresora. Kompresor nesmie byť čistený vodou, rozpúšťadlami a pod.

Pozor!

Vytiahnite elektrickú zástrčku zo siete, odvzdušnite prístroj a všetky zapojené pneumatické prístroje. Kompresor odstavte tak, aby nemohol byť uvedený do prevádzky nepovolnou osobou.

Skladovanie sieťovej zástrčky, hadice a príslušenstva (obrázok 2)

- Sieťový kábel (6) je možné, ako je zobrazené na obrázku 3, uložiť bočne do priehradky na kompresore.
- Tlakovú hadicu je možné uložiť do priehradky na nástroje.

Preprava

- Prístroj je možné prepravovať pomocou rukoväte (1) (obr. 5).

Likvidácia a recyklácia

Prístroj sa nachádza v obale za účelom zabránenia poškodeniu pri transporte. Tento obal je vyrobený zo suroviny a tým pádom je ho možné znovu použiť alebo sa môže dať do zberu na recykláciu surovín. Prístroj a jeho príslušenstvo sa skladajú z rôznych materiálov, ako sú napr. kovy a plasty. Poškodené súčiastky odovzdajte na vhodnú likvidáciu špeciálneho odpadu. Informujte sa v odbornej predajni alebo na miestnych úradoch!

Odstraňovanie porúch

| Porucha | Možná príčina | Náprava |
|---|--|---|
| Kompresor nebeží. | <ul style="list-style-type: none"> Nie je k dispozícii sieťové napätie. Príliš nízke sieťové napätie. Vonkajšia teplota príliš nízka. Prehriaty motor. | <ul style="list-style-type: none"> Skontrolovať kábel, sieťovú zástrčku, poistku a zásuvku. Nepoužívať príliš dlhé predlžovacie káble. Použiť predlžovací kábel s dostatočným prierezom žily. Neprevádzkovať pri vonkajšej teplote nižšej ako +5°. Motor nechať vychladnúť prípadne odstrániť príčinu prehriatia. |
| Kompresor beží, avšak bez tlaku. | <ul style="list-style-type: none"> Spätný ventil je netesný. Tesnenia sú poškodené. | <ul style="list-style-type: none"> Vymeniť spätný ventil. Skontrolovať tesnenia, opotrebované tesnenia nechať vymeniť v odbornom servise. |
| Kompresor beží, tlak sa zobrazuje na manometri, ale nástroje nebežia. | <ul style="list-style-type: none"> Netesné hadicové spoje. Netesná rýchlospojka. | <ul style="list-style-type: none"> Skontrolovať pneumatickú hadicu a nástroje, v prípade potreby vymeniť. Skontrolovať rýchlospojku, v prípade potreby vymeniť. |

A készüléken található szimbólumok magyarázata



Üzembe helyezés előtt olvassa el a kezelési útmutatót és a biztonsági előírásokat, és mindig tartsa be azokat!



Viseljen hallásvédőt!



Viseljen védőszemüveget!



Figyelmeztetés forró felületekre.

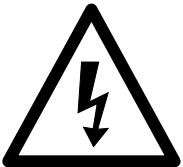

Figyelmeztetés elektromos feszültségre



Figyelmeztetés! A készülék automatizált indulásvezérléssel rendelkezik. Tartsa távol az idegeneket a készülék munkaterületétől!

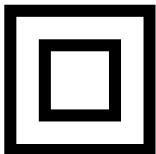

kaitse klass II



Nie otwierać zaworu przed podłączeniem węża powietrza

Wprowadzenie

PRODUCENT:

scheppach
Fabrikation von Holzbearbeitungsmaschine GmbH
Günzburger Straße 69
D-89335 Ichenhausen

SZANOWNY KLIENCIE,

Życzymy wiele radości i sukcesów w trakcie pracy z nowo nabytym urządzeniem.

WSKAZÓWKA:

W świetle obowiązującego prawa dotyczącego odpowiedzialności za produkt producent tego urządzenia nie odpowiada za szkody, które powstały w tym urządzeniu lub poprzez jego działanie, podczas:

- nieprawidłowej obsługi,
- nieprzestrzegania instrukcji obsługi,
- napraw przeprowadzanych przez osoby trzecie, nieautoryzowanych fachowców,
- montażu i wymiany na nieoryginalne części,
- użytkowania niezgodnego z przeznaczeniem,
- awarii instalacji elektrycznej, w przypadku nieprzestrzegania przepisów elektrycznych i przepisów VDE: 0100, DIN 57113 / VDE 0113.

REKOMENDUJEMY PAŃSTWU:

Przed montażem i pierwszym uruchomieniem przeczytajcie Państwo cały tekst instrukcji obsługi.

Instrukcja obsługi powinna Państwu ułatwić poznanie urządzenia oraz możliwości jego eksploatacji zgodnej z przeznaczeniem.

Instrukcja obsługi zawiera ważne wskazówki umożliwiające bezpieczną, fachową i ekonomiczną pracę z tym urządzeniem oraz informuje, jak uniknąć niebezpieczeństw, oszczędzić na kosztach napraw, ograniczyć czas przestoju i zwiększyć niezawodność oraz okres użytkowania urządzenia.

Oprócz zasad bezpieczeństwa zawartych w instrukcji obsługi koniecznie musicie Państwo dodatkowo przestrzegać przepisów dot. eksploatacji maszyn, obowiązujących w Państwa kraju.

Prosimy, żebyście Państwo przechowywali instrukcję obsługi przy urządzeniu i zabezpieczyli ją przed zanieczyszczeniami i wilgocią w plastikowej osłonie. Przed podjęciem pracy każda osoba obsługująca musi ją przeczytać i dokładnie przestrzegać. Maszyna może być obsługiwana jedynie przez osoby, które zostały poinstruowane i przeszkolone odnośnie jej użytkowania i związanych z tym niebezpieczeństw. Należy przestrzegać minimalnego wieku pracowników. Obok wskazówek dot. bezpieczeństwa zawartych w tej instrukcji obsługi oraz przepisów obowiązujących w Państwa kraju, należy również przestrzegać innych powszechnie uznanych technicznych norm dot. eksploatacji urządzeń do obróbki drewna.

Opis urządzenia

1. Uchwyt transportowy
 2. Włącznik/ Wyłącznik
 3. Kompreszorház
 4. Szybkozłączka
 5. Wąż do sprężonego powietrza
 6. Tápkábel
-
- A Adapter uniwersalny, do zaworów o średnicy ok. 6 mm
 - B Adapter uniwersalny, do zaworów o średnicy ok. 9 mm
 - C Adapter dla H, J, K
 - D Adapter wydmuchowy
 - E Adapter zaworu, np. do zaworów rowerowych
 - F Igła do piłki
 - G Miernik ciśnienia w oponach
 - H Adapter do odpowietrzania
 - J Adapter zaworu wkręcanego
 - K Adapter uniwersalny

Zakres dostawy

- Otworzyć opakowanie i wyjąć ostrożnie urządzenie.
- Usunąć materiał opakowaniowy oraz zabezpieczenia opakowania/transportowe (jeśli występują).
- Sprawdzić, czy zakres dostawy jest kompletny.
- Sprawdzić urządzenie i elementy wyposażenia pod kątem uszkodzeń transportowych.
- W miarę możliwości zachować opakowanie do zakończenia okresu gwarancyjnego.

⚠ UWAGA

Urządzenie i materiały opakowaniowe nie mogą służyć jako zabawka dla dzieci! Nie pozwalać dzieciom na zabawę plastikowymi torebkami, foliami lub małymi częściami! Istnieje niebezpieczeństwo połknięcia i uduszenia!

Użycie zgodne z przeznaczeniem

Kompresor przeznaczony jest do produkcji sprężonego powietrza do urządzeń pneumatycznych, które wymagają strumienia powietrza do ok. 180 l/min (np. kompresorów do pompowania opon, pistoletów na sprężone powietrze oraz pistoletów lakierniczych). Z powodu ograniczonej produkcji strumienia powietrza nie jest możliwe stosowanie kompresora do napędzania urządzeń o bardzo wysokim zużyciu powietrza (np. szlifiarki oscylacyjne, szlifiarki proste i klucze udarowe).

Urządzenia używać tylko zgodnie z jego przeznaczeniem. Każde użycie, odbiegające od opisanego w niniejszej instrukcji jest niezgodne z przeznaczeniem urządzenia. Za powstałe w wyniku niewłaściwego użytkowania szkody lub zranienia odpowiedzialność ponosi użytkownik/ właściciel, a nie producent.

Prosimy pamiętać o tym, że nasze urządzenia nie są przeznaczone do zastosowania profesjonalnego, rzemieślniczego lub przemysłowego. Nie przejmujemy odpowiedzialności w razie stosowania urządzenia w zakładach rzemieślniczych, przemysłowych lub do podobnych działalności.

Wskazówki bezpieczeństwa

⚠ **Uwaga!** Podczas pracy z kompresorem należy przestrzegać następujących zasad bezpieczeństwa, aby wykluczyć ryzyko porażenia prądem elektrycznym, obrażeń oraz pożaru.

Przed przystąpieniem do użytkowania urządzenia należy wskazówki te przeczytać oraz stosować się do nich.

Bezpieczna praca

- 1 Należy zachować porządek w miejscu pracy
 - Bałagan w miejscu pracy wywołuje zagrożenie wypadkiem.
- 2 Zwracać uwagę na otoczenie
 - Nie wystawiać urządzenia na deszcz.
 - Nie używać elektronarzędzi w mokrym lub wilgotnym otoczeniu. Niebezpieczeństwo porażenia prądem!
 - Proszę pamiętać o właściwym oświetleniu.
 - Nie używać narzędzi elektrycznych w miejscach, gdzie występuje zagrożenie pożarem lub wybuchem.
- 3 Proszę pamiętać o właściwym oświetleniu
 - Unikać zetknięcia części ciała z uziemionymi częściami urządzenia, np. rurami, elementami grzejnymi, kuchenkami, lodówkami.
- 4 Trzymać dzieci z dala od urządzenia!
 - Nie pozwalać innym osobom, by poruszały urządzeniem lub kablem, trzymać je z dala od obszaru roboczego.
- 5 Przechowywać urządzenie w pewnym miejscu
 - Nieużywane urządzenia powinny być przechowywane w suchym, zamkniętym i niedostępnym dla dzieci pomieszczeniu.
- 6 Nie przeciążać urządzenia
 - Pracuje ono lepiej i bezpieczniej przy podanej wydajności.
- 7 Zawsze nosić odpowiednią odzież roboczą
 - Nie nosić luźnej odzieży lub biżuterii.
 - Przy wykonywaniu prac na wolnym powietrzu zalecane jest noszenie rękawic gumowych i obuwia z profilowaną podeszwą.
 - W przypadku długich włosów używać siatki na włosy.
- 8 Nie używać kabla do innych celów
 - Nie przenosić urządzenia za kabel i nie ciągnąć go, by wyjąć wtyczkę z gniazdka. Chronić kabel przed gorącem, olejami i ostrymi krawędziami.
- 9 Starannie dbać o urządzenie
 - Zawsze utrzymywać kompresor w czystości, aby móc dobrze i bezpiecznie pracować.
 - Przestrzegać wskazówek dotyczących konserwacji.

- Regularnie kontrolować wtyczkę i kabel, a w razie stwierdzenia uszkodzenia naprawę zlecić w autoryzowanym serwisie.
- Regularnie kontrolować przedłużacze i wymieniać te uszkodzone.
- Uchwyty utrzymywać suche, wolne od oleju i tłuszczu.

- 10 Wtyczkę należy wyjąć z gniazdka
 - W przypadku nieużywania narzędzia elektrycznego, przed przystąpieniem do konserwacji i przy wymianie narzędzi, jak np. brzeszczot piły, wiertła, frezy.
- 11 Unikać nieumyślnego uruchomienia
 - Upewnić się, że podczas wkładania wtyczki do gniazda przełącznik jest wyłączony.
- 12 Użyć przedłużacza w przypadku zastosowania na zewnątrz
 - Na powietrzu stosować wyłącznie dopuszczone do tego i odpowiednio oznaczone kable przedłużające.
 - Bęben kablowy stosować wyłącznie w rozwiniętym stanie.
- 13 Proszę postępować ostrożnie
 - Skupiać się na wykonywanych czynnościach. Pracować z rozwagą. Nie używać narzędzia elektrycznego w stanie dekoncentracji.
- 14 Kontrolować urządzenie pod kątem usterek
 - Przed dalszym użyciem urządzenia sprawdzić uważnie elementy zabezpieczające i lekko uszkodzone części, czy spełniają właściwe i zgodne z przeznaczeniem funkcje.
 - Skontrolować, czy części ruchome funkcjonują bez zarzutu i nie zakleszczają się oraz czy nie są uszkodzone. Wszystkie części muszą być właściwie zamontowane, aby zapewnić bezpieczeństwo urządzenia.
 - Uszkodzone elementy zabezpieczające i części naprawiać niezwłocznie w autoryzowanym serwisie lub wymieniać, o ile nie podano inaczej w instrukcji obsługi.
 - Uszkodzone przełączniki muszą zostać wymienione w autoryzowanym serwisie.
 - Nie stosować wadliwych lub uszkodzonych przewodów przyłączeniowych.
 - Nie używać urządzeń, w których włącznik nie daje się włączyć lub wyłączyć.
- 15 Naprawę narzędzia elektrycznego należy zlecać wykwalifikowanemu elektrykowi
 - Urządzenie to odpowiada ujednoliconym normom bezpieczeństwa. Napraw powinien dokonywać jedynie autoryzowany serwis, w przeciwnym wypadku może powstać niebezpieczeństwo dla użytkownika.
- 16 Uwaga!
 - Dla własnego bezpieczeństwa należy używać tylko wyposażenia dodatkowego i osprzętu podanych w poniższej instrukcji obsługi lub zalecanych bądź podanych przez producenta. Używanie innych - niż podane w instrukcji obsługi lub w katalogu - przystawek lub wyposażenia dodatkowego może oznaczać dla użytkownika niebezpieczeństwo wypadku.

17 Hałas

- Podczas pracy z kompresorem stosować środki ochrony słuchu.

18 Wymiana przewodu zasilającego

- W razie uszkodzenia przewodu zasilającego, z przyczyn bezpieczeństwa musi być on wymieniony przez producenta lub uprawnionego elektryka. Niebezpieczeństwo porażenia prądem!

19 Pompowanie opon

- **UWAGA!** Manometr nie jest skalibrowany! Bezpośrednio przed napompowaniem opon zmierzyc poziom ciśnienia przy pomocy odpowiedniego manometru, np. na stacji paliw.

20 Mobilne kompresory na budowie

- Sprawdzić, czy wszystkie węże i armatury dopuszczone są do pracy z maksymalnym ciśnieniem roboczym kompresora.

21 Miejsce ustawienia

- Kompresor należy ustawić na równej powierzchni.

22 Uwaga!

- Niniejsze urządzenie może być używane przez dzieci powyżej 8 lat oraz osoby o ograniczonych zdolnościach fizycznych, sensorycznych lub umysłowych, bądź osoby niedysponujące dostatecznym doświadczeniem i wiedzą, jeśli są one nadzorowane lub zostały poinstruowane w zakresie użytkowania urządzenia i są świadome związanych z tym zagrożeń.
- Dzieci nie powinny bawić się urządzeniem.
- Czyszczenie i konserwacja nie mogą być wykonywane przez dzieci.

23 Zaleca się, by węże doprowadzające w przypadku wartości ciśnienia powyżej 7 bar były wyposażone w kabel bezpieczeństwa, np. linkę stalową.

24 Unikać silnych obciążeń systemu przewodów stosując elastyczne przyłącza węży, by uniknąć miejsc zgięcia.

DODATKOWE WSKAZÓWKI

Wskazówki bezpieczeństwa dotyczące pracy ze sprężonym powietrzem i pistoletami na sprężone powietrze

- Pompa kompresora i przewody nagrzewają się mocno podczas pracy. Dotknięcie grozi oparzeniem.
- Powietrze zasysane przez kompresor musi być wolne od zanieczyszczeń i domieszek, które w pompie kompresora mogłyby być przyczyną zapłonu lub wybuchu.
- Luzując złączkę należy przytrzymać ręką element sprzęgający węża. Zapobiega to obrażeniom na skutek niekontrolowanych ruchów węża.
- Podczas pracy z pistoletem na sprężone powietrze nosić okulary ochronne. Ciała obce i uniesione przez sprężone powietrze przedmioty mogą być przyczyną obrażeń.
- Nigdy nie stosować pistoletu na sprężone powietrze do czyszczenia założonej odzieży. Nie kierować pistoletu w stronę osób.
Niebezpieczeństwo obrażeń!

Wskazówki bezpieczeństwa podczas natryskiwania farb

- Nigdy nie pracować z lakierami i rozpuszczalnikami o temperaturze zapłonu poniżej 55° C. Niebezpieczeństwo wybuchu!
- Nie podgrzewać lakierów ani rozpuszczalników. Niebezpieczeństwo wybuchu!
- Podczas pracy z substancjami niebezpiecznymi dla zdrowia konieczne jest stosowanie odpowiednich środków filtrujących (maski na twarz). Przestrzegać wskazówek producentów tych substancji odnośnie środków bezpieczeństwa i higieny pracy.
- Przestrzegać wskazówek i oznaczeń substancji niebezpiecznych podanych na opakowaniach stosowanych materiałów. W razie potrzeby stosować dodatkowe środki ochronne, zwłaszcza nosić odpowiednią odzież i maskę ochronną.
- Nie palić podczas spryskiwania ani w pomieszczeniu roboczym. Niebezpieczeństwo wybuchu! Również opary farb są łatwopalne.
- W pobliżu nigdy nie powinny się znajdować źródła otwartego ognia, płomieni lub iskier (w tym maszyny).
- Zabrania się spożywania lub przechowywania żywności w pomieszczeniu roboczym. Opary farb są szkodliwe dla zdrowia.
- Pomieszczenie robocze musi mieć objętość powyżej 30 m³ oraz mieć zapewnioną odpowiednią wymianę powietrza podczas pryskania i suszenia.
- Nigdy nie spryskiwać pod wiatr. Zawsze podczas spryskiwania łatwopalnych lub niebezpiecznych substancji stosować się do zaleceń lokalnych jednostek policji.
- Pracując z węzami z PVC nie stosować żadnych substancji zawierających benzynę lakierniczą, butanol ani chlorek metylenu. Te substancje niszczą wąż.

Dane techniczne

| | |
|---|------------------------|
| Podłączenie do sieci | 220 - 240 V~ 50 Hz |
| Moc silnika w W | max. 1100 |
| Tryb pracy | S3 15% |
| Liczba obrotów kompresora min ⁻¹ | 3750 min ⁻¹ |
| Ciśnienie robocze | ca. 8 bar |
| Teor. moc ssania w (l/min) | ca. 180 |
| Poziom mocy akustycznej L _{WA} | 96 dB(A) |
| Odchylenie K _{WA} | 1,9 dB |
| Stopień ochrony | IP20 |
| kaitse klass | II |
| Waga urządzenia w kg | 5,5 |

Wartości emisji hałasu zostały zmierzone zgodnie z normą EN ISO 3744.

Zakładać nauszники ochronne.

Hałas może powodować utratę słuchu.

Ryzyko resztkowe

Przestrzegać zalecanych wskazówek konserwacji i bezpieczeństwa, zawartych w instrukcji obsługi.

Zachować ostrożność podczas pracy i nakazać osobom trzecim zachowanie bezpiecznej odległości od stanowiska pracy.

Nawet w przypadku prawidłowego użytkowania urządzenia pozostaje zawsze pewne ryzyko resztkowe, którego nie można wykluczyć.

Ze względu na rodzaj i konstrukcję urządzenia można wyróżnić poniższe potencjalne zagrożenia:

- Niezamierzone uruchomienie produktu.
- Uszkodzenie słuchu, jeżeli nie jest zakładana zalecana ochrona słuchu.
- Częsteczki zanieczyszczeń, pył, itp. mogą przedostać się do oczu lub twarzy mimo zakładania okularów ochronnych.
- Wdychanie wznoszących się cząsteczek.

Przed uruchomieniem

Przed podłączeniem urządzenia do prądu sprawdzić czy dane na tabliczce znamionowej zgadzają się z wartością napięcia w sieci zasilającej.

- Sprawdzić czy urządzenie nie zostało uszkodzone podczas transportu. Wszelkie uszkodzenia należy niezwłocznie zgłosić firmie przewozowej, która dostarczyła kompresor.
- Kompresor należy ustawić w pobliżu odbiornika.
- Unikać długich przewodów sprężonego powietrza oraz długich przewodów zasilania (przedłużaczy).
- Zasysane powietrze zawsze musi być suche i wolne od pyłu.
- Nie stawiać kompresora w wilgotnym lub mokrym pomieszczeniu.
- Kompresor może być użytkowany wyłącznie w odpowiednich pomieszczeniach (z dobrą wentylacją, o temperaturze otoczenia od +5°C do 40°C). W pomieszczeniu, w którym użytkowane jest urządzenie, nie mogą się znajdować żadne pyły, kwasy, opary ani wybuchowe lub łatwopalne gazy.
- Kompresor przeznaczony jest do użytku w suchym pomieszczeniach. Nie zezwala się na używanie urządzenia tam, gdzie podczas pracy możliwy jest kontakt z pryskającą wodą.

Montaż i obsługa

⚠ Uwaga!

Przed uruchomieniem urządzenie musi zostać całkowicie zmontowane!

Podłączenie do sieci

- Kompresor można podłączać do każdego gniazda wtykowego z zestykiem ochronnym 220 - 240V ~ 50 Hz, zabezpieczonego 16 A.

- Przed pierwszym użyciem zwrócić uwagę na to, czy napięcie sieci zgadza się z napięciem roboczym podanym na tabliczce znamionowej urządzenia.
- Długie przewody zasilające jak również przedłużacze, kable bębnowe itd. powodują spadek napięcia i mogą uszkodzić rozruch silnika.
- Przy niskich temperaturach (poniżej +5°C) opór mechaniczny utrudnia rozruch silnika.

Włącznik/wyłącznik (rys. 1)

- W celu włączenia kompresora pociągnąć włącznik/ wyłącznik (2) do góry. W celu wyłączenia kompresora nacisnąć włącznik/ wyłącznik w dół.

Wykonanie przyłączy (rys. 3, 4)

⚠ Uwaga! Wyłączyć wcześniej urządzenie.

Przytrzymać element łączący, by uniknąć obrażeń wskutek odrzutu węża.

- Podłączyć złączkę narzędzia sprężonego powietrza do węża pneumatycznego (5) kompresora.
- By ponownie rozłączyć połączenie pociągnąć z powrotem szybkozłącze (4) przy wężu pneumatycznym (5).

Stosowanie inflatora do opon (rys. 6, 7, 8)

Inflator do opon zasilany sprężonym powietrzem (G) służy do napełniania opon samochodowych; przy użyciu odpowiednich akcesoriów można go użyć również do napełniania i regulacji opon rowerowych, pontonów, materacy dmuchanych, piłek, itp.

Po odkręceniu zaworu odpowietrzającego (7) można spuścić ciśnienie.

⚠ Uwaga! Manometr nie jest skalibrowany!

Sprawdzić ciśnienie powietrza po napełnieniu przy użyciu skalibrowanego urządzenia.

Używanie pistoletu wydmuchowego

Inflator do opon (G) może być również stosowany do czyszczenia pustych przestrzeni i zabrudzonych powierzchni oraz urządzeń roboczych jako pistolet wydmuchowy.

Odłączyć najpierw wąż z adapterem zaworu (8).

Przykręcić adapter wydmuchowy (D) do inflatora do opon (G).

Stosowanie zestawu adapterów

Zestaw adapterów daje następujące możliwości zastosowania inflatora do opon:

- pompowanie piłek przy użyciu igły do piłek (F).
- Adapter zaworu (E) umożliwia pompowanie dętek rowerowych.
- Dmuchanie basenów, materacy dmuchanych lub łodzi przy użyciu dodatkowego adaptera (K).
- Wypełnianie powietrzem produktów z zaworami wkręcany (pontonów) przy użyciu adaptera zaworu wkręcane (J).

- Spuszczanie powietrza z produktów o dużych rozmiarach. Do tego celu można zastosować adapter zaworu odpowietrzającego (C).
- Obydwa stożkowe adaptory uniwersalne (A / B) można stosować również do napełniania powietrzem maty dmuchanych

Przyłącze elektryczne

Zainstalowany silnik elektryczny jest gotowy do eksploatacji. Przyłącze odpowiada właściwym przepisom VDE (Związek Elektryków Niemieckich) oraz normom DIN.

Przyłącze sieciowe udostępniane przez klienta oraz przedłużacz muszą być zgodne z powyższymi przepisami.

Uszkodzone przyłącze elektryczne

Na przewodach elektrycznych powstają często uszkodzenia izolacji.

Przyczyną może być:

- Ściskanie, w przypadku gdy przewody są prowadzone przez okna lub szczeliny w drzwiach.
- Zagięcia, w przypadku nieprawidłowego zamocowania lub prowadzenia przewodów.
- Przecięcia, w przypadku najeżdżania na przewody.
- Uszkodzenia izolacji, w przypadku wrywania z gniazdka naściennego.
- Pęknięcia, w przypadku starej izolacji.

Uszkodzone przewody elektryczne nie mogą być stosowane i ze względu na uszkodzenie izolacji zagrażają życiu.

Elektryczne przewody należy regularnie kontrolować pod kątem uszkodzeń. Pamiętać, by podczas sprawdzania przewodu nie był on podłączony do sieci elektrycznej.

Przewody elektryczne muszą odpowiadać właściwym przepisom VDE (Związek Elektryków Niemieckich) oraz normom DIN. Stosować wyłącznie przewody elektryczne z oznaczeniem H05VV-F.

Odpowiednia informacja znajduje się na oznaczeniu typu, umieszczonym na przewodzie.

Silnik prądu przemiennego

- Napięcie sieciowe musi wynosić 220 - 240 V~
- Przedłużacze o długości 25 m muszą posiadać przekrój wynoszący 1,5 milimetra kwadratowego.

Podłączanie oraz naprawy wyposażenia elektrycznego mogą być przeprowadzane przez wykwalifikowanego elektryka.

W przypadku pytań proszę o podanie następujących danych:

- Rodzaj prądu silnika.
- Dane znajdujące się na tabliczce znamionowej maszyny.
- Dane znajdujące się na tabliczce znamionowej silnika.

Czyszczenie, konserwacja i przechowywanie

⚠ Uwaga!

Przed wszystkimi pracami związanymi z czyszczeniem i konserwacją wyciągnąć wtyczkę z gniazdka! Niebezpieczeństwo porażenia prądem!

⚠ Uwaga!

Odczekać aż urządzenie całkowicie ostygnie! Niebezpieczeństwo oparzenia!

⚠ Uwaga!

Przed rozpoczęciem czyszczenia lub konserwacji urządzenia całkowicie spuścić z niego ciśnienie! Niebezpieczeństwo obrażeń!

Czyszczenie

- Urządzenie powinno być w miarę możliwości wolne od pyłu i zanieczyszczeń. Urządzenie wytrzeć czystą ściereczką lub przedmuchać sprężonym powietrzem pod niskim ciśnieniem.
- Zaleca się czyszczenie urządzenia bezpośrednio po każdorazowym użyciu.
- Urządzenie czyścić regularnie wilgotną ściereczką z niewielką ilością szarego mydła. Nie stosować środków do czyszczenia lub rozpuszczalników; mogą one uszkodzić elementy urządzenia wykonane z tworzywa sztucznego. Należy uważać, aby do wnętrza urządzenia nie dostała się woda.
- Przed rozpoczęciem czyszczenia odłączyć od kompresora wąż i narzędzia pneumatyczne. Do czyszczenia kompresora nie używać wody, rozpuszczalników itp

Przechowywanie

⚠ Uwaga!

Wyciągnąć wtyczkę z gniazdka, spuścić sprężone powietrze z urządzenia i podłączonych narzędzi pneumatycznych. Kompresor powinien być przechowywany w taki sposób, aby nie mógł zostać uruchomiony przez osoby nieupoważnione.

⚠ Uwaga!

Kompresor przechowywać w suchym i niedostępnym dla nieupoważnionych osób miejscu. Nie przechylać urządzenia, urządzenie przechowywać w pozycji stojącej! Niebezpieczeństwo wylania się oleju!

A hálózati csatlakozódugó, tömlő és tartozékok tárolása (3. / 4. ábra)

- A (6) hálózati kábel a 3. ábrán látható módon a kompresszor oldalánál található rekeszben tárolható.
- A nyomástömlő a szerszámrekeszben tárolható.

Transport

- Urządzenie można przenosić trzymając za uchwyt

(1) (rys. 5).

Utylizacja i recykling

Podczas transportu, aby zapobiec uszkodzeniom, urządzenie znajduje się w opakowaniu. Opakowanie to jest surowcem, który można użytkować ponownie lub można przeznaczyć do powtórnego przerobu. Urządzenie oraz jego osprzęt składają się z różnych rodzajów materiałów, jak np. metal i tworzywa sztuczne. Uszkodzone części dostarczyć do punktu utylizacji. Proszę poprosić o informację w sklepie specjalistycznym bądź w placówce samorządu lokalnego.

Pomoc dotycząca usterek

| Usterka | Możliwa przyczyna | Pomoc |
|---|--|--|
| Kompresor nie pracuje. | <ul style="list-style-type: none">• Brak napięcia sieciowego• Za niskie napięcie sieciowe.• Za niska temperatura zewnętrzna.• Przegrzany silnik | <ul style="list-style-type: none">• Sprawdzić kabel, wtyczkę zasilania, bezpiecznik oraz gniazdko.• Unikać zbyt długich przedłużaczy. Stosować wyłącznie przedłużacze o odpowiednim przekroju.• Nie stosować urządzenia w temperaturze poniżej +5° C.• Odczekać aż silnik ostygnie i, o ile to możliwe, usunąć przyczynę przegrzania. |
| Kompresor pracuje, ale nie wytwarza ciśnienia. | <ul style="list-style-type: none">• Nieszczelny zawór zwrotny• Uszkodzone uszczelki. | <ul style="list-style-type: none">• Wymienić zawór zwrotny.• Sprawdzić uszczelki. Zlecić specjalistycznemu zakładowi wymianę uszkodzonych uszczelek. |
| Kompresor pracuje, manometry wskazują ciśnienie, ale narzędzia pneumatyczne nie działają. | <ul style="list-style-type: none">• Nieszczelne łącze węża.• Nieszczelna szybkozłączka. | <ul style="list-style-type: none">• Sprawdzić wąż i narzędzia, w razie potrzeby wymienić.• Sprawdzić szybkozłączkę, w razie potrzeby wymienić. |

Wyjaśnienie symboli na urządzeniu



Vor Inbetriebnahme Bedienungsanleitung und Sicherheitshinweise lesen und beachten!



Nosić nauszники ochronne!



Nosić środki ochrony wzroku



Ostrzeżenie przed gorącymi powierzchniami.

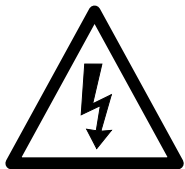

Ostrzeżenie przed napięciem elektrycznym



Ostrzeżenie! Urządzenie jest wyposażone w zautomatyzowany układ sterowania rozruchem. Nie dopuszczać osób postronnych do obszaru roboczego urządzenia!

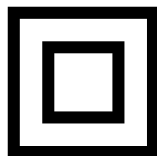

Klasa ochronności



A levegőtől csatlakoztatása előtt ne nyissa ki a csapot

Bevezetés

GYÁRTÓ:

scheppach
Fabrikation von Holzbearbeitungsmaschine GmbH
Günzburger Straße 69
D-89335 Ichenhausen

TISZTELT VÁSÁRLÓ!

Sok örömet és sikert kívánunk Önnek, amikor az új készülékét használja.

KEDVES VÁSÁRLÓ!

A hatályban lévő termékfelelősségi törvény értelmében a berendezés gyártója nem vonható felelősségre a berendezésen vagy vele kapcsolatban keletkező károkért a következő esetekben:

- szakszerűtlen kezelés,
- a használati utasítások be nem tartása,
- harmadik személy által végzett, szakképzetlen javítások,
- nem eredeti alkatrészek beszerelése és cseréje,
- szakszerűtlen használat,
- az elektromos rendszer kiesése az elektromos előírások, illetve a VDE 0100, DIN 57113 / VDE 0113 szabályozások be nem tartása miatt.

JAVASLATOK:

Mielőtt a berendezést összeszerelné, és üzembe helyezné olvassa el a használati útmutató teljes szövegét. Az üzemelési utasítások célja a készülékkel való ismerkedésének megkönnyítése és a használati lehetőségeinek megismertetése.

Az üzemelési utasítások fontos megjegyzéseket tartalmaz a készülék biztonságos, szakszerű és gazdaságos használatával kapcsolatban, a veszélyek elkerülésére, a javítási költségek megspórolására, a kiesési idő csökkentésére, és a készülék megbízhatóságának és élettartamának növelésére.

A használati útmutatóba foglalt biztonsági utasításokon kívül mindenképpen be kell tartani a nemzeti érvényben lévő szabályozásokat a készülék üzemelésével kapcsolatban.

Az üzemelési utasításokat helyezze egy tiszta, műanyag mappába, hogy megóvja a szennyeződéstől és a nedvességtől, és tárolja a készülék közelében. A munka elkezdése előtt minden gépkezelőnek el kell olvasnia az utasításokat és gondosan be kell tartania őket. Csak olyan személyek használhatják a készüléket, akiket kiképeztek a gép használatáról, és a lehetséges veszélyekről, illetve kockázatokról. Be kell tartani az előírt minimális kort.

A jelen üzemelési utasításokba foglalt biztonsági előírások és a helyi országos különleges előírások kiegészítéseként be kell tartani az általánosan elismert műszaki előírásokat a fafeldolgozó szerszámgépek üzemeléséről.

A készülék leírása

1. Szállítófogantyú
 2. Be-/ki- kapcsoló
 3. Obudowa sprężarki
 4. Gyorskuplung
 5. Préslégtömlő
 6. Kabel zasilający
-
- A Univerzális adapter kb. 6 mm átmérőjű szelepekhez
 - B Univerzális adapter kb. 9 mm átmérőjű szelepekhez
 - C H, J, K adapter
 - D Kifúvóadapter
 - E Szelepadapter, pl. kerékpárszelepekhez
 - F Tűszelep
 - G Abroncslevegő nyomásmérő
 - H Légtelenítő adapter
 - J Csavarszelep-adapter
 - K Univerzális adapter

Szállított elemek

- Nyissa ki a csomagolást és óvatosan vegye ki a készüléket.
- Távolítsa el a csomagolóanyagot, valamint a csomagolási / szállítási biztosításokat (ha vannak ilyenek).
- Ellenőrizze, hogy teljes-e a szállítmány.
- Ellenőrizze a készülék és a kiegészítő alkatrészek szállítás során keletkezett sérüléseit.
- Lehetősége szerint a garancia érvényességének letehetőig őrizze meg a csomagolást.

▲ FIGYELEM

**A készülék és a csomagolóanyag nem gyerekjáték!
A gyerekek ne játszanak
a műanyag zacskókkal, fóliákkal és apró alkatrészekkel! Fennáll a lenyelés és
fulladás veszélye!**

Rendeltetésszerű használat

A kompresszor prés lég előállítására szolgál, a prés lég által üzemeltetett szerszámokhoz, amelyek cca. 180 l/perc-i légmennyiséggel lehetnek üzemeltetve (mint például abroncsöltők, kifúvópisztolyok és lakkozó pisztolyok). A korlátozott levegőszállítási mennyiség miatt nem lehetséges olyan szerszámoknak az üzemeltetése, amelyek egy nagyon magas légfogyasztást mutatnak fel (mint például rezgőcsiszolók, oszlopos csiszológépek és ütvecsavarozók).

A gépet csak rendeltetése szerint szabad használni. Ezt túlhaladó bármilyen használat, nem számít rendeltetésszerűnek. Ebből adódó bármilyen kárért vagy bármilyen fajta sérülésért a használó ill. a kezelő felelős és nem a gyártó.

Kerjük vegye figyelembe, hogy a keszulekeink rendeltetésük szerint nem az ipari, kezműipari vagy gyári használatra lettek konstruálva. Nem vállalunk szavatosságot, ha a keszulek ipari, kezműipari vagy gyári üzemek területén valamint egyenértékű tevékenységek területén van használva.

Biztonsági utasítások

△ Figyelem! Ennek a kompresszornak a használatánál, áram ütés, sérülések és tűzveszély elleni védelem szempontjából, fi gyelembe kell venni a következő alapvető biztonsági intézkedéseket. Olvassa és vegye fi gyelembe ezeket az utasításokat, mielőtt használná a készüléket.

Biztonságos munkavégzés

- 1 Tartsa a munkakörét rendben
 - Rendetlenség a munkakörben baleset veszélyét idézi elő.
- 2 Vegye a környezeti befolyásokat figyelembe
 - Ne tegyen ki az elektromos szerszámokat esőnek.
 - Ne használjon elektromos szerszámokat nedves vagy vizes környezetben. Veszély az áramcsapás által!
 - Gondoskodjon jó megvilágításról.
 - Ne használjon elektromos eszközöket ott, ahol tűz- és robbanásveszély keletkezhet.
- 3 Óvja magát az áramütés elől
 - Kerülje el a földelt részekkel való testi érintkezést, mint például csövekkel, fűtőtestekkel, tűzhelyekkel, hűtőszekrényekkel.
- 4 Tartsa a gyerekeket távol!
 - Ne engedje meg más személynek, hogy megérintsék a szerszámot vagy a kábelt, tartsa őket a munkakörétől távol.
- 5 Tárolja a szerszámait biztonságosan
 - Nem használt szerszámokat egy száraz, zárt teremben és a gyerekek számára nem elérhetően kell tárolni.
- 6 Ne terhelje túl a szerszámait
 - Jobban és biztonságosabban dolgozik a megadott teljesítményi körben.
- 7 Viseljen megfelelő munkaruhát
 - Ne viseljen bő ruhát vagy ékszert. Ezeket elkapathatják a mozgó részek.
 - Hosszú hajnál viseljen hajhálót.
 - A szabadban történő munkálatoknál gumikesztyű és tapadós lábbeli ajánlatos.
- 8 Ne használja fel a kábelt más célokra
 - Ne hordja a szerszámot a kábelnél fogva, és ne használja fel a kábelt a csatlakozó dugó kihúzására a dugaszoló aljzatból. Óvja a kábelt hőségtől, olajtól és éles szélektől.
- 9 Ápolja gondosan a szerszámait
 - Tartsa a kompresszort tisztán azért, hogy jól és biztosan tudjon dolgozni.

- Tartsa be a karbantartási előírásokat.
 - Ellenőrizze le rendszeresen a csatlakozási vezetékét és a kábeljárt, és sérülés esetén cseréltesse ki azt egy elismert szakember által.
 - Ellenőrizze le rendszeresen a hosszabbító kábelt és sérülés esetén cserélje ki.
- 10 Húzza ki a csatlakozódugót az aljzatból
 - Ha nem használja az elektromos kéziszerszámot, javítás előtt és a szerszámok, pl. fűrészlap, fúró és marógép cseréjénél.
 - 11 Ügyeljen arra, hogy a gép ne indulhasson el akaratlanul
 - Mielőtt a csatlakozót bedugja az aljzatba, győződjön meg arról, hogy a gép kapcsolója kikapcsolt állapotban van.
 - 12 Kültéren használjon hosszabbító kábelt
 - A szabadban csak szabadtéri használatra alkalmas, ennek megfelelő jelöléssel ellátott hosszabbító kábelt alkalmazzon.
 - A kábeldobot csak letekert állapotban használja.
 - 13 Legyen figyelmes
 - Figyeljen arra, amit csinál. Munkája során kellő körültekintéssel járjon el. Ne használja az elektromos kéziszerszámot, ha nem tud rá figyelni.
 - 14 Ellenőrizze le a készülékét sérülésekre
 - A szerszám további használata előtt a védőberendezéseket vagy enyhén sérült részeket gondosan megvizsgálni, hibátlan és meghatározásuknak megfelelő működésükre.
 - Vizsgálja meg, hogy a mozgó részek működése rendben van, és hogy nem szorulnak vagy nincsenek károsulva részeik. Ahhoz, hogy a készülék biztonsága biztosítva legyen minden résznek helyesen fel kell szerelve lennie.
 - Amennyiben a használati utasításban nincs más megadva, a károsult biztonsági berendezéseket és részeket szakszerűen egy elismert szakmúhely által kell megjavíttatni vagy kicseréltetni.
 - A károsult kapcsolókat egy vevőszolgálati műhely által muszáj kicseréltetni.
 - Ne használjon hibás vagy sérült csatlakozó vezetékeket.
 - Ne használjon olyan elektromos szerszámokat ahol a kapcsolót nem lehet be- és kikapcsolni.
 - 15 Az elektromos kéziszerszám javítását villanszerelővel végeztesse
 - Ez az elektromos szerszám megfelel a rá vonatkozó biztonsági határozatoknak. Javításokat csak egy villamossági szakember végezheti el, különben balesetek érhetik a használót.
 - 16 Figyelem!
 - Saját biztonságáért, csak a használati utasításban megadott vagy a gyártó által ajánlott vagy megadott kellékeket és pótkészülékeket használni. A használati utasításban vagy a katalógusban ajánlott bevetési szerszámoktól vagy kellékektől eltérőek használata egy személyesülési veszélyt jelenthet az Ön számára.
 - 17 Zaj
 - A kompresszor használatánál zajcsökkentő fülvédőt hordani.

- 18 A csatlakozási vezeték kicserélése
- Ha megrongálódik a csatlakozási vezeték, akkor a veszélyeztetések elkerülése érdekében azt ki kell cseréltetni a gyártó vagy egy villamosági szakember által. Veszély az áramcsapás által!
- 19 Abroncok feltöltése
- **FIGYELEM!** A nyomásmérő nincs hitelesítve! Közvetlenül a feltöltés után leellenőrizni, például egy benzinkútnál egy megfelelő manométerrel a töltést.
- 20 Útonhajtatható kompresszorok építési helyszínenüzemben
- Ügyeljen arra, hogy minden tömlő és armatúra megfelelő legyen a kompresszor maximálisan engedélyezett munkanyomásának.
- 21 Felállítás helye
- A kompresszort csak egy sík felületre állítani fel.
- 22 Figyelem!
- Ezt a készüléket a 8 éves vagy annál idősebb gyerekek, valamint csökkent fizikai, érzékszervi vagy szellemi képességekkel, illetve hiányos tapasztalattal és tudással rendelkező személyek akkor használhatják, ha felügyelik őket, vagy a készülék biztonságos használatát illetően képzésben részesültek, és az ebből fakadó veszélyeket értik.
 - Gyerekek nem játszhatnak a készülékkel.
 - A tisztítást és a karbantartást gyerekek nem végezhetik el.
- 23 7 bar feletti nyomásokon a bevezetőtömlőket érdemes biztonsági kábelrel, pl. egy drótkötéssel felszerelni.
- 24 Úgy kerülje el a vezetékrendszer nagy terheléseit, hogy rugalmas tömlőcsatlakozókat használ és kerüli a törési helyeket.

Biztonsági utasítások a színszórásnál

- Ne dolgozzon fel olyan lakkokat vagy oldószereket amelyeknek a gyulladási pontja 55°C alatt van. Robbanásveszély!
- Ne melegítse meg a lakkokat vagy az oldószereket. Robbanásveszély!
- Ha az egészségre káros folyadékokat dolgozna meg, akkor védelemként szűrőkészülékekre (arcmaszkokra) van szükség. Vegye figyelembe az ilyen anyagokat gyártó cégnek, az óvintézkedésekkel kapcsolatos közléseit is.
- Figyelembe kell venni a megmunkálendő anyagok átcsomagolására feltett veszélyanyagrendelettel kapcsolatos adatokat és megjelöléseket. Adott esetben kiegészítő védőintézkedéseket kell elvégezni, különösen szükséges a megfelelő ruhák és maszkok hordása.
- Tilos a dohányzás a szórási folyamat ideje alatt, valamint a munkateremben. Robbanásveszély! Színpárák is könnyen gyullékonyak.
- Nem szabad tűzhelyeknek, nyílt fénynek vagy szikraképző gépeknek felállítva illetve üzemeltetve lenniük.
- Ne tároljon vagy fogyaszton ételeket vagy italokat a munkateremben. A festékpárák károsak az egészségre.

- A munkateremnek 30 m³-nél nagyobbnek kell lennie és a szórásnál és szárításnál biztosítani kell egy elegendő levegőcserét.
- Ne szórjon szél ellen. Gyullékony illetve veszélyes szórójavak szórásánál már alapjába véve figyelembe kell venni a helyi rendőrség határozatait.
- Ne dolgozzon fel a PVC-nyomótömlővel összekötésben olyan mediumokat mint tesztbenzint, butylalkoholt és methylenchloridot. Ezek a mediumok tönkreteszik a nyomótömlőt.

Technikai adatok

| | |
|---|------------------------|
| Hálózati csatlakozás | 220 - 240 V~ 50 Hz |
| Motorteljesítmény W | max. 1100 |
| Üzem mód | S3 15% |
| Kompresszor-fordulatszám perc ⁻¹ | 3750 min ⁻¹ |
| Üzemi nyomás | ca. 8 bar |
| Teo. Beszívási teljesítmény l/perc | ca. 180 |
| Hangteljesítménymérték L _{WA} | 96 dB(A) |
| Bizonytalanság K _w | 1,9 dB |
| Védelmi rendszer | IP20 |
| Klasa ochronności | II |
| A készülék súlya kg-ban | 5,5 |

A zajkibocsátási értékek az EN ISO 3744 szerint lettek meghatározva.

Viseljen hallásvédőt.

A zaj halláskárosodást okozhat.

Maradék kockázat

Tartsa be a kezelési útmutató előírt karbantartási és biztonsági utasításait.

Munka közben mindig legyen figyelmes, és külső személyeket tartson biztonságos távolságra a munkavégzési helytől.

A készülék szakszerű használata esetén is mindig marad egy bizonyos maradék kockázat, ami nem zárható ki. A készülék típusából és szerkezetéből adódóan az alábbi lehetséges veszélyek származhatnak:

- A termék akaratlan üzembe helyezése.
- Halláskárosodás, ha nem viseli az előírt hallásvédőt.
- Szennyeződés részecskék, por stb. kerülhet a szemébe vagy az arcára a védőszemüveg viselése esetén is.
- Felkavart részecskék belégzése.

Beüzemeltetés előtt

Győződjön meg rákapcsolás előtt arról, hogy a típus táblán megadott adatok megegyeznek a hálózati adatokkal.

- Ellenőrizze le a készüléket szállítási károokra. Esetleges sérüléseket azonnal a szállítmányozó vállalatnál, amelyik a kompresszort szállította jelenteni.
- A kompresszort a fogyasztó közelében kell felállítani.
- El kell kerülni a hosszú légvezetékek és a hosszú csatlakozók (hosszabbítókábel) használatát.
- Ügyelni egy száraz és pormentes légbeszívásra.
- Ne állítsa fel nedves vagy vizes teremben a kompresszort.
- A kompresszort csak megfelelő termekben (jól szellőztetett, környezeti hőmérséklet +5°C-tól 40°C-ig) szabad üzemeltetni. A teremben nem szabad poroknak, savaknak, páráknak, robbanékony vagy gyullékony gázoknak lennie.
- A kompresszor száraz termekben levő használatra alkalmas. Tilos olyan részlegekben használni, ahol fröccsenővízzel dolgoznak.

Felépítés és kezelés

⚠ Figyelem!

A beüzemeltetés előtt a készüléket okvetlenül komplett összeszerelni!

Hálózati csatlakozás

- A kompresszor minden 220 - 240 V ~ 50 Hz, 16 A biztosítókkal ellátott, védőföldeléssel rendelkező konnektorhoz csatlakoztatható.
- Üzembe helyezés előtt figyeljen arra, hogy a hálózati feszültség megegyezzen a gép teljesítményi táblája szerinti üzemi feszültségnek.
- Hosszú betáplálási vezeték, valamint meghosszabbítások, kábeldobok stb. Feszültségesést okoznak és megakadályozhatják a motorindítást.
- Alacsony hőmérsékleteknél, +5°C alatt nehéz járatóság által veszélyeztetve van a motorindítás.

Be-/ kikapcsoló (1-es kép)

- A kompresszor bekapcsolásához felfelé kell húzni a be/kikapcsolót (2). A lekapcsoláshoz lefelé kell nyomni a be-/kikapcsolót.

Csatlakozások létrehozása (3. és 4. ábra)

⚠ **Figyelem!** Ehhez kapcsolja ki a készüléket.

Ekkor tartsa szilárdan a csatlakozódarabot, hogy a tömlő visszarándulása ne okozzon sérüléseket.

- Csatlakoztassa a sűrített levegős szerszám csőlezárását a kompresszor (5) sűrített levegős tömlőjéhez.
- Ha ismét le szeretné választani ezt az összeköttetést, húzza vissza az (5) sűrített levegős tömlőn lévő (4) gyorscsatlakozót.

Abroncstöltő használata (6., 7. és 8. ábra)

A (G) sűrített levegős abroncsöltővel autógumikat fújhat fel, illetve a megfelelő tartozékokkal kerékpábroncsokat, gumicsónakokat, gumimatracokat, labdákat stb. is felfújhat és a nyomásukat szabályozhatja.

A (7) kieresztőszelep működtetésével leeresztheti a nyomást.

⚠ **Figyelem!** A nyomásmérő nincs hitelesítve!

A levegő felöltése után ellenőrizze a légnyomást egy hitelesített készülékkel.

Levegőfúvó pisztolyok használata

A (G) abroncsöltőt levegőfúvó pisztolyként üregek, szennyezett felületek és munkaeszközök tisztítására is használhatja.

Ehhez először vegye le a (8) szelepadapteres tömlőt.

Ezután csavarozza össze a (D) levegőfúvó adaptert a (G) abroncsöltővel.

Adapterkészlet használata

Az adapterkészlettel az abroncsöltőt a következő további alkalmazásokra használhatja:

- Labdákat fújhat fel az (F) túszeleppel.
- Az (E) szelepadapterrel bicikligumikat fújhat fel.
- A (K) kiegészítő adapterrel medencéket, gumimatracokat vagy -csónakokat fújhat fel.
- A (J) adapterrel csavaros szelepekkel rendelkező termékeket (pl. csónakokat) fújhat fel.
- Sokféle terméket ereszthet le. Ehhez a (C) leeresztőszelep-adaptert használhatja.
- A két kúpos (A/B) univerzális adapterrel ugyancsak gumimatracokat fújhat fel.

Elektromos csatlakoztatás

A telepített elektromos motor üzemkészen csatlakozik. A csatlakozás megfelel a vonatkozó VDE és DIN rendelkezéseknek.

A vásárló által használt hálózati csatlakozó, valamint az általa használt hosszabbító vezeték is feleljen meg ezeknek az előírásoknak.

Sérült elektromos csatlakozóvezetékek

Az elektromos csatlakozóvezetékek szigetelése gyakran megsérül.

Ennek oka lehet:

- Nyomási helyek, ha a csatlakozóvezeték ablak- vagy ajtóréseken keresztül vezet.
- Törési helyek a csatlakozóvezetékek szakszerűtlen rögzítése vagy vezetése miatt.
- Vágási helyek a csatlakozóvezeték való áthajtás miatt.
- Szigetelés sérülése a fali csatlakozóaljzatból való kiszakítás miatt.
- Repedések a szigetelés öregedése miatt.

Ne használjon ilyen sérült elektromos csatlakozóvezetéseket, mivel használatuk a szigetelés sérülése miatt életveszélyes.

Rendszeresen ellenőrizze, hogy nem sérültek-e az elektromos csatlakozóvezetékek. Ügyeljen arra, hogy ellenőrzéskor a vezeték ne csatlakozzon a hálózatra. Az elektromos csatlakozóvezetékek feleljenek meg a vonatkozó VDE és DIN rendelkezéseknek.

Csak H05VV-F jelölésű csatlakozóvezetéseket használjon.

A csatlakozóvezeték típusának megnevezését a vezetéken fel kell tüntetni.

Váltóáramú motor

A hálózati feszültség 220 - 240 V~ legyen

A 25 méternél rövidebb hosszabbító vezetékek keresztmetszete 1,5 négyzetmilliméter legyen.

Az elektromos berendezések csatlakoztatását és javítását csak villamosági szakember végezheti.

Kérdései esetén az alábbi adatokat kell megadni:

- Motor áramtípusa
- Gép típuscímkejének adatai
- Motor típuscímkejének adatai

Tisztítás, karbantartás és tárolás

⚠ Figyelem!

Minden tisztítási és karbantartási munka előtt kihúzni a hálózati csatlakozót! Sérülési veszély az áramcsapások által!

⚠ Figyelem!

Várja meg amíg a készülék teljesen le nem hűlt! Meggetés veszélye!

⚠ Figyelem!

Minden tisztítási és karbantartási munka előtt a készüléket nyomásnélkültre kell tenni! Sérülés veszélye!

Tisztítás

- Tartsa a készüléket annyira por- és szennyeződés mentesen, amennyire csak lehet. Dörzsölje le a készüléket egy tiszta posztóval vagy pedig fújja ki alacsony nyomás alatt sűrített levegővel.
- Azt ajánljuk, hogy minden használat után azonnal kitisztítsa a készüléket.
- A készüléket rendszeresen egy nedves posztóval és egy kevés kenőszappannal megtisztítani. Ne használjon tisztító vagy oldó szereket; ezek megtámadhatják a készülék műanyagrészeit. Ügyeljen arra, hogy ne kerülhessen víz a készülék belsejébe.
- Tisztítás előtt leválasztani a tömlőt és a permetező szerszámokat a kompresszorról. Nem szabad a kompresszort vízzel, oldószerekkel vagy hasonlóakkal tisztítani.

Tárolás

⚠ Figyelem!

Húzza ki a hálózati csatlakozót, légtelenítse ki a készüléket és minden csatlakoztatott présleégzserszámot. Állítsa úgy le a kompresszort, hogy jogosulatlanok ne tudják üzembe venni.

⚠ Figyelem! A kompresszort csak száraz és jogosulatlanok számára nem hozzáférhető környezetben tárolni. Ne döntse meg, csak állva tárolni! Kifolyhat az olaj!

Przechowywanie wtyku zasilania, węża i akcesoriów (rys. 2)

- Kabel zasilania (6) można poprowadzić w odpowiedniej przegrodzie z boku sprężarki, jak pokazano na rys. 3.
- Wąż ciśnieniowy można ułożyć w przegrodzie na narzędzia.

Transport

- A készüléket az (1) fogantyújánál fogva szállíthatja (5. ábra).

Megsemmisítés és újrahasznosítás

A szállítási károk megakadályozásához a készülék egy csomagolásban található. Ez a csomagolás nyersanyag és ezáltal ismét felhasználható vagy pedig visszavezethető a nyersanyag körforgáshoz. A készülék és annak a tartozékai különböző anyagokból állnak, mint például fémből és műanyagokból. Vigye a károsult alkatrészeket a különhulladék megsemmisítési helyhez. Érdeklődjön utána a szaküzletben vagy a községi közigazgatásnál!

Hibaelhárítás

| Üzemzavar | Lehetséges ok | Elhárítás |
|--|---|---|
| Nem fut a kompresszor. | <ul style="list-style-type: none"> Hiányzik a hálózati feszültség. Túl alacsony a hálózati feszültség. Túl alacsony a kinti hőmérséklet. Túlhevült a motor. | <ul style="list-style-type: none"> Leellenőrizni a kábelt, biztosítékot és a dugaszoló aljzatot. Kerülje el a túl hosszú hosszabbítókábelt. Elegendő keresztmetszetű hosszabbítókábelt használni. Ne üzemeltesse + 5°C kinti hőmérséklet alatt. Hagyni a motort lehűlni adott esetben eltávolítani a túlhevülés okát. |
| A kompresszor fut, de nincs nyomás. | <ul style="list-style-type: none"> Szivárgó a visszacsapó szelep Tönkre van a tömítés. | <ul style="list-style-type: none"> Kicserélni a visszacsapó szelepet. Leellenőrizni a tömítéseket, a tönkrement tömítéseket egy szakműhelyben kicseréltetni. |
| Fut a kompresszor, a manométeren nyomás van kijelezve, de a szerszámok nem futnak. | <ul style="list-style-type: none"> Szivárgóak a tömlőcsatlakozások. Szivárgós a gyorskuplung. | <ul style="list-style-type: none"> Leellenőrizni a préslégtömlőt és a szerszámokat, adott esetben kicserélni. Leellenőrizni a gyorskuplungot, adott esetben kicserélni. |

Laitteessa olevien symbolien selitys



Ennen käyttöönottoa lue käyttöohje ja turvallisuusohjeet ja noudata niitä!



Käytä suojalaseja!



Käytä suojalaseja!



Varoitus! Kuuma pinta.

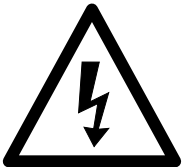

Varo jännite!



Varoitus! Automaattinen käynnistyminen.

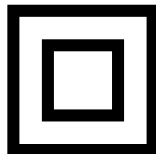

Suojausluokka II

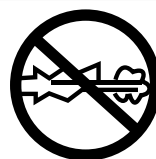

Älä avaa venttiiliä ennen kuin ilmaletku on liitetty

Johdanto

VALMISTAJA:

scheppach
Fabrikation von Holzbearbeitungsmaschinen GmbH
Günzburger Strasse 69
D-89335 Ichenhausen/Saksa

HYVÄ ASIAKAS,

Toivomme, että uusi scheppach-koneesi tuo sinulle paljon iloa ja menestystä.

Huomaa:

Tuotevastuulakien mukaisesti, tämän laitteen valmistaja ei ole vastuussa tälle laitteelle tai tästä laitteesta koituvista vaurioista, mikäli ne ovat seurausta:

Vääränlaisesta hoidosta.

Käyttöohjeiden noudattamatta jättämisestä.

Valtuuttamattomien henkilöiden tekemistä korjauksista.

Sellaisten osien asennuksesta ja käytöstä, jotka eivät ole alkuperäisiä varaosia.

Vääränlaisesta käytöstä ja soveltamisesta.

Sähköjärjestelmän viasta, joka on seurausta lainsäädännöllisten ja sovellettavien sähködirektiivien ja VDE-asetusten 0100, DIN 57113 / VDE 0113 noudattamatta jättämisestä.

Ota huomioon:

Ennen kokoamista ja käyttöönottoa, lue käyttöohjeet kokonaisuudessaan.

Nämä käyttöohjeet auttavat sinua tutustumaan koneeseen ja käyttämään sen asianmukaisia sovelluksia.

Käyttöohjeet sisältävät tärkeitä tietoja koneen turvallisuudesta, asiantuntevasta ja taloudellisesta käytöstä sekä vaarojen välttämistä, korjauskuluista säästämisestä, seisonta-ajan vähentämisestä, ja koneen luotettavuuden ja käyttöiän lisäämisestä.

Näihin käyttöohjeisiin sisältyvien turvallisuusvaatimusten lisäksi sinun tulee ottaa tarkasti huomioon maasi sovellettavat määräykset.

Käyttöohjeiden tulee olla aina koneen lähellä. Laita ne muovikansioon suojaan liialta ja kosteudelta. Jokaisen käyttäjän tulee lukea ja huomioida ne tunnollisesti ennen työn aloittamista. Vain henkilöt, jotka on koulutettu koneen käyttöön, ja joiden tiedossa on eri vaarat, saavat työskennellä koneen kanssa. Vaadittu vähimmäisikä tulee ottaa huomioon.

Näihin käyttöohjeisiin sisältyvien ja maasi sovellettavien määräysten lisäksi sinun tulee ottaa huomioon yleisesti tunnustetut tekniset säännöt koskien puutyökoneiden käyttöä.

Laite kuvaus

- 1 Kahva
 - 2 ON/OFF-kytkin
 - 3 Kompressorin runko
 - 4 Pikaliitin
 - 5 Paineletku
 - 6 Virtajohto
-
- A Yleissovitin venttiileihin, joiden halkaisija on noin 6 mm
 - B Yleissovitin venttiileihin, joiden halkaisija on noin 9 mm
 - C Sovitin mallit H, J, K
 - D Puhallussovitin
 - E Venttiilisovitin, esim. polkupyörän venttiileihin
 - F Palloneula
 - G Rengaspaineen mittari
 - H Ilmanpoistosovitin
 - J Kierreventtiilisovitin
 - K Yleissovitin

Pakkauksesta purkaminen

- Avaa pakkaus ja ota laite varovasti ulos.
- Poista pakkausmateriaali sekä pakkaus- ja kuljetusvarmistukset (jos sellaiset on).
- Tarkasta, onko toimituksen sisältö täydellinen.
- Tarkasta, onko laitteessa tai lisäosissa kuljetusvaurioita.
- Säilytä pakkausta mahdollisuuksien mukaan takuun ajan päättymiseen asti.

△ HUOMIO!

Laite ja pakkausmateriaalit eivät ole lasten leikkikaluja! Lapset eivät saa leikkiä muovipussien, kalvojen tai pienosien kanssa! Vaarana osien joutuminen nieluun ja tukehtuminen!

Määräystenmukainen käyttö

Kompressoria käytetään paineilman tuottamiseen paineilmatoimisiin työkaluihin, joita voidaan käyttää enintään noin 180 l/min ilmamäärällä (esim. renkaiden täyttö, puhalluspistoolit ja maaliruiskut). Rajoitetun ilmansyöttömäärän vuoksi hyvin suuren ilmankulutuksen omaavien työkalujen käyttö ei ole mahdollista (esim. laahaushiomakoneet, puikkohiomakoneet tai iskuruuvinvääntimet).

Konetta saa käyttää vain sen käyttötarkoituksen mukaisesti. Kaikki muunlainen käyttö katsotaan määräystenvastaiseksi käytöksi. Kaikista näin syntyneistä vahingoista ja tapaturmista vastaa käyttäjä, ei valmistaja. Ota huomioon, että laitteitamme ei ole tarkoitettu kaupalliseen käyttöön, käsityöammatin harjoittamiseen tai teolliseen käyttöön. Takuu ei ole voimassa, jos laitetta käytetään kaupalliseen tarkoitukseen, käsityöammatin harjoittamiseen tai teollisuudessa tai jossain muussa näitä

Turvallisuusohjeet

△Huomio! Tätä kompres soria käytettäessä on nou datettava seuraavia periaat teellisiä turvallisuusmää räyksiä säh köiskujen, vammojen ja palo vaaran välttämiseksi. Lue ja huo mioi nämä ohjeet ennen laitteen käyttöä.

Turvallinen työskentely

- 1 Pidä työalue siistinä
 - Työalueen epäjärjestys li sää onnettomuusris - kejä.
- 2 Huomioi ympäristö vaiku tukset
 - Älä aseta kompresso ria alttiiksi sateelle.
 - Älä käytä kompressoria kos teassa tai märässä ympäristössä. Huolehdi hyvästä valaistuk sesta.
 - Älä käytä kompres soria helposti syttyvien nestei - den tai kaasujen lä hellä.
- 3 Suojaudu sähköiskun varalta
 - Vältä koskettamasta maadoitettuihin kappa lei - siin, kuten esim. put kiin, lämmittimiin, liesiin ja jää kaappeihin.
- 4 Pidä lapset poissa!
 - Älä anna muitten kos kea kompressoriin tai johd - toihin, pidä heidät poissa työ alueelta.
- 5 Säilytä kompressori tur vallisessa paikassa
 - Käytön väliaikoina tulee kompressori säilyttää kui vassa, suljetussa ti lassa poissa lasten ulot - tuvilta.
- 6 Älä ylikuormita komp resсорia
 - Työskentelet helpom min ja turvallisemmin anne - tulla tehoalueella.
- 7 Käytä sopivaa työvaa tetusta
 - Älä käytä väljiä vaattei ta tai koruja, ne voivat taker tua liikkuviin osiin.
 - Työs kennelessä ulkona suositel laan kumikäsi - neitä ja pitäviä jalkineita.
 - Käytä hiusverkkoa, jos hiuksesi ovat pitkät.
- 8 Älä käytä johtoa väärin
 - Älä vedä kompressoria johdosta, äläkä irroita pis toketta vetämällä johdosta. Suojaa johto kuumuudelta, öljyltä ja teräviltä reunoilta.
- 9 Hoida kompressoria huo lella
 - Pidä kompressori puh taana voidaksesi työsken - nellä hyvin ja tur vallisesti.
 - Noudata huol - tomääräyk siä.
 - Tarkista pistoke ja johto säännöl - lisiin väliajoin, ja toimita ne asiantuntevan am - mattiliikkeen vaihdetta vaksi, jos huomaat vau rioita.
 - Tarkista jatkojoh dot säännöllisesti ja vaihda vahingoittunut johto.
- 10 Irroita kaikki verkko pis tokkeet
 - kun kompressoria ei käytetä tai sitä huolle taan.
- 11 Vältä tahatonta käyn nistystä
 - Varmistu siitä, että laite on kytketty pois ennen verkkoliitäntää.
- 12 Jatkojohto ulkona
 - Käytä ulkona vain tähän soveltuvia, vastaavasti merkittyjä jatkojohtoja.

- 13 Ole aina valppaana
 - Seuraa työsi kulkua. Työs kentele järkevästi. Älä käytä kompressoria, jos olet hajamielinen.
- 14 Tarkista kompressorin vauriot
 - Ennen kompressorin käytön jatkamista on suoja varusteiden tai vähän va hingoittuneiden osien esteetön, sään nönmukai nen toiminta tarkistet - tava.
 - Tarkasta, että liikkuvien osien toi mento on häiriötön ja etteivät ne jää kiinni tai ole vahingoittuneet.
 - Kaik kien osien tulee olla oikein asennettuja ja nii den tulee täyttää niille asetetut edel lytykset.
 - Vahingoittuneet turvalait teet ja osat on korjattava tai vaihdettava asianmukai sesti ammattiliikkees - sä, mikäli käyttöohjeessa ei ole toisin sanottu.
 - Vahingoittu neet kytkimet on korjattava ammatti - liikkeessä.
 - Älä käytä sellaisia työkaluja, joiden kytkin ei toimennu oikein.
- 15 Huomio!
 - Oman turvallisuutesi vuoksi käytä aina vain val - mistajan ohjeissa suo siteltuja lisä varusteita ja lisälaitteita. Muiden kuin käyttöohjeessa tai luette lossa mainittujen työka lujen tai lisätarvik keiden käyttö voi aiheuttaa louk - kaantumisvaaran.
- 16 Korjaukset tekee vain alan ammattimies
 - Korjaukset saa suorit taa vain asiantunteva säh - kö mies, muuten voi niistä ai heutua käyttäjälle onnet tomuuksia.
- 17 Melunpäästöt
 - Käytä kuulosuojuksia kompressorin käydessä.
- 18 Liitäntäjohtojen vaihto
 - Jos liitäntäjohto on vahingoittunut, niin valmista - jan tai sähköalan ammattihenkilön tulee vaihtaa se uuteen, jotta vältetään vaaratilanteet.
- 19 Renkaantäyttöohjeita
 - **HUOMIO!** Painemittari ei ole kalibroitu! Tarkista rengaspaineet heti täytön jälkeen sopivalla mittari, esim. huoltoasemalla.
- 20 Street Kannettava kompressorit rakennustyömaalla työhön
 - Varmista, että kaikki letkut ja liittimet sopivat suurin salliittu käyttöpain kompressorin.
- 21 Asennuspaikalle
 - Aseta kompressori vain tasaiselle alustalle.
- 22 Huomio!
 - Tätä laitetta saavat käyttää yli 8 vuotiaat lapset sekä henkilöt, jotka ovat fyysisiltä, aistimillisilta tai henkisiltä kyvyiltään rajoittuneet tai joilla ei ole kokemusta eikä vastaavia tietoja, jos heitä valvotaan ja he ovat saaneet opastuksen laitteen turvalliseen käyttöön ja he ymmärtävät siihen liittyvät vaarat.
 - Lapset eivät saa leikkiä laitteen kanssa.
 - Lapset eivät saa tehdä laitteen puhdistusta tai huoltoa.
- 23 Syöttöletkut on suositeltavaa varustaa turvakaape - lilla (esim. teräsvaijeri), jos paine on yli 7 baaria.
- 24 Vältä voimakasta kuormitusta johtojärjestelmässä siten, että käytät joustavia letkuliitäntöjä taitekoh - tien estämiseksi.

Turvallisuutta koskevia lisätietoja

Paineilman ja puhalluspistoolien käyttöä koskevat turvallisuusmääräykset

- Ahtimen ja johtojen käyttö lämpötilat ovat korkeat. Kosketus aiheuttaa palo vammoja.
- Ahtimen imemien kaasujen tai höyryjen on oltava ilman aineosia, jotka voivat joh taa ahtimen paloon tai räjähdykseen.
- Letkuliitosta irroitettaessa on liitokappaleesta pidettävä kiinni, ettei se aiheuta vammoja sinkoutumalla irti.
- Paineilmapistoolia käsittel lessä on käytettävä suo jalaseja. Roskat ja poispu hallettu lika voivat helposti aiheuttaa vammoja.
- Paineilmapistoolia ei saa suunnata kohti ihmisiä, eikä sillä myöskään saa puhdistaa päällepuettuja vaatekappaleita.

Ruiskumaalausta koskevat turvallisuusmääräykset

- Älä työstä maalia tai liuotetta, jonka sytty mispiste on alle 55°C.
- Älä lämmitä maalia tai liuotteita.
- Terveydelle vaarallisia nesteitä työstettäessä on käytettävä suojana suodattimia (kasvonaa maria). Noudata myös tällaisten aineiden valmistajan antamia turva ohjeita.
- Työstettävien materiaalien pakkauksissa olevia tietoja sekä vaarallisten aineiden käsittelylain mukaisia merkintöjä tulee noudattaa. Tarvittaessa tulee ryhtyä muihin turvatoimiin, erityisesti käyttää tarkoituksenmukaista suojapukua ja naamaria.
- Ruiskutuksen aikana tai työtiloissa ei saa tupakoida. Maalihöyrytkin ovat helposti syttyviä.
- Avoliekkihellat, avotuli tai kipinöitä aikaansaa vat koneet on poistettava tai niitä ei saa käyttää.
- Ruokia ja juomia ei saa säilyttää tai nauttia työtiloissa. Maalihöyryt ovat vahingollisia.
- Työtilan on oltava suu rempi kuin 30 m³, ja ruiskutuksen sekä kui vauksen aikana on huolehdittava riittävästä ilmanvaihdosta. Ei saa ruiskuttaa vastatuuleen. Helposti syttyviä tai muuten vaarallisia ruis kutusaineita käsitellessä on noudatettava paikallisen poliisilaitoksen määräyksiä.
- PVC-muovisella paine letkulla ei saa käyttää koesusbensiiniä, butyy lialkoholia tai metylee - nikloridia (lyhentää elin ikää).

Tekniset tiedot

| | |
|--------------------------------|------------------------|
| Virtaliitäntä | 220 - 240 V~ 50 Hz |
| Moottorin teho W | max. 1100 |
| Käyttötapa | S3 15% |
| Kompressorin käyntinopeus | 3750 min ⁻¹ |
| Enimmäistoimintapaine, baaria | ca. 8 bar |
| Imuteho l/min | ca. 180 |
| Aänen tehotaso L _{WA} | 96 dB(A) |
| Epävarmuus K _{WA} | 1,9 dB |
| Kotelointiluokka | IP20 |
| Suojausluokka | II |
| Laitteen paino kg | 5,5 |

Meluarvot on määritetty standardin EN ISO 3744 mukaisesti.

Käytä kuulosuojaimia.

Melu voi aiheuttaa kuulovamman.

Jäljellä olevat vaarat

Noudata käyttöohjeessa ilmoitettuja huolto- ja turvallisuusohjeita.

Ole tarkkaavainen työskentelyn aikana ja pyydä muita henkilöitä pysymään turvallisen välimatkan päässä.

Laitteen asianmukaisessakin käytössä on aina jäljellä tiettyjä vaaroja, joita ei voida poissulkea. Laitteen tyyppistä ja rakenteesta voi aiheutua seuraavia mahdollisia vaaratilanteita:

- Tuotteen tahaton käyttöönotto.
- Kuulon vaurioituminen, jos ohjeenmukaisia kuulosuojaimia ei käytetä.
- Likahiukkaset, pöly, jne. voivat suojalaseista huolimatta päästä silmiin tai kasvoihin.
- Ilmaan puhaltuneiden hiukkasten hengittäminen.

Ennen käyttöönottoa

Varmista ennen liitäntää, että tyyppikilven tiedot vastaavat verkkovirran tietoja.

- Tarkasta, onko laitteessa mahdollisesti kuljetusvaurioita. Ilmoita mahdollisista vaurioista heti kuljetusyritykselle, joka hoiti kompressorin toimituksen.
- Kompressori on sijoitettava paineilmaa tarvitsevan laitteen lähelle.
- Pitkiä vapaasti kulkevia johtoja ja pitkiä tulojohtoja (jatkajohtoja) on vältettävä.
- Varmista, että imuilma on kuivaa ja pölytöntä.
- Älä sijoita kompressoria kosteaan tai märkään tilaan.
- Kompressoria saa käyttää vain sopivissa tiloissa (hyvä tuuletus, ympäristön lämpötila +5°C ... 40°C). Tässä tilassa ei saa olla pölyä, happeja, höyryjä eikä räjähtäviä tai syttyviä kaasuja.
- Kompressori soveltuu käytettäväksi kuivissa tiloissa. Käyttö ei ole sallittua alueilla, joissa työskennellään roiskeveden kanssa.

Rakenne ja käyttö

△ Huomio

Asenna laite ehdottomasti täydellisesti ennen kuin otat sen käyttöön!

Virtaliitäntä

- Kompressori voidaan liittää jokaiseen suojakosketinpistorasiaan 220 - 240V ~ 50 Hz, joka on suojattu 16 A -sulakkeella.
- Varmista ennen käyttöönottoa, että verkkojännite vastaa tyyppikilvessä ilmoitettua käyttöjännitettä ja koneen tehoa.
- Pitkät tulojohdot sekä jatkojohdot, johtokelat jne. aiheuttavat jännitteen laskun ja voivat estää moottorin käynnistymisen.
- Alhaisissa lämpötiloissa, jotka ovat alle +5°C, moottorin käynnistyminen vaarantuu raskasliikkeisyyden vuoksi.

Päälle-/ pois-kytkin (kuva 1)

- Kompressori kytketään päälle painamalla nappi (2) asentoon I.
- Kompressori sammutetaan painamalla nappi (2) asentoon 0.

Liitännöiden yhdistäminen (kuva 3, 4)

△ Huomio! Kytke laite tätä varten pois päältä.

Pida tällöin kytkentäkappaleesta kiinni välttääksesi letkun takaisinpäin iskeytymisestä aiheutuvat loukkaantumiset.

- Liitä paineilmatyökalu nippa kompressorin paineilmaletkuun (5).
- Kun haluat jälleen irrottaa tämän liitoksen, vedä paineilmaletkun (5) pikaliitintä (4) taaksepäin.

Renkaantäyttölaitteen käyttäminen (kuva 6, 7, 8)

Paineilma-renkaantäyttölaitetta (G) käytetään autonrenkaiden täyttämiseen; vastaavalla lisätarvikkeella varustettuna myös polkupyörän, kumiveneiden, ilmapatjojen, pallojen, jne. täyttöön ja säätämiseen.

Ilmanpoistovenktiiliä (7) käyttämällä voidaan paine tyhjentää.

△ Huomio! Painemittari ei ole kalibroitu!

Tarkasta ilmanpaine täytön jälkeen sopivalla laitteella.

Puhalluspistoolin käyttö

Voit käyttää renkaantäyttölaitetta (G) myös puhalluspistoolina onttojen tilojen tai likaisten pintojen ja työlaitteiden puhdistukseen.

Poista tätä varten ensin letku venttiilisovittimeen (8). Kiinnitä nyt puhallussovitin (D) renkaantäyttölaitteeseen (G).

Sovitinsarjan käyttö

Sovitinsarjan avulla voit käyttää renkaantäyttölaitetta myös seuraaviin tarkoituksiin:

- Ilman täyttäminen palloihin palloneulan (F) avulla.
- Venttiilisovittimella (E) voit täyttää polkupyörän renkaat.
- Puhallettavien uima-altaiden, ilmapatjojen ja kumiveneiden täyttö lisäsovittimella (K).
- Kierreventtiilillä varustettujen tuotteiden (esim. veneet) täyttö kierreventtiilisovittimella (J).
- Ilmanpoisto tilavuudeltaan suurista tuotteista. Tähän voit käyttää ilmanpoistovenktiilin sovitinta (C).
- Kumpaakin kartiomaista yleissovittinta (A / B) voit käyttää myös ilmapatjojen täyttöön.

SÄHKÖLIITÄNNÄT

Sorvin sähkömoottorin kaikki sähköliitännät ovat täysin valmiiksi tehdyt. Verkkoliitäntä ja mahdollisesti käytettävien jatkojohtojen on oltava miirysten mukaiset.

Vialliset virtajohtot

Käytettävien virtajohtojen eristys voi vaurioitua.

Syitä voivat olla:

- Eristeen puristuminen rikki esim. vedettäessä johto ikkunan tai oven rakosesta.
- Erilaiset sykkyrät ja solmut, kun johto on kiinnitetty tai reititetty virhelligesti.
- Leikkautumat, jotka johtuvat johdon yli ajamisesta.
- Eristysvauriot, jotka syntyvät, kun virtajohto repäistään irti selnäpistorasiasta.
- Ikäntymisen aiheuttamat halkeamat eristeessä.

Viallista virtajohtoa ei saa käyttää, koska eristysvaurio aiheuttaa hengenvaaran.

Tarkasta virtajohtot säännöllisin väliajoin mahdollisten eristevaurioiden varalta. Varmista, että johto on irrotettu pistorasiasta tarkastuksen ajaksi. Sähköjohtojen on täytettävä voimassa olevat määräykset.

Yksivaihemoottori

- Sähköverkon jännitteen on oltava sama kuin sorvin tyyppi kilvessä mainittu arvo.
- Jatkojohdon johtimien poikki pinnan on oltava vähintään 1,5 mm², kun johto on enintään 25 m pitkä, ja vähintään 2,5 mm², kun johdon pituus ylittää 25m
- Verkkosulakkeena käytetään 16 A:n hidasta sulaketta.

Vain valtuutettu sähköasentaja/asennusliike saa kytkeä koneen tai korjata koneen sähkölaitteita.

Koneen kytkentäkaavio on kytkentäkotelossa.

Mahdollisiin tiedusteluihin on oheistettava seuraavat tiedot:

- moottorin valmistaja,
- moottorin käyttöjännite,
- koneen tyyppikilven tiedot,
- kytkimen tyyppi kilven tiedot.

Jos moottori joudutaan palauttamaan, sen kanssa on lähetettävä moottorikäyttöyksikkö täydellisenä sekä kytkin.

Puhdistus, huolto ja varastointi

△ Huomio!

Vedä virtapistoke irti aina ennen puhdistus- ja huoltotöiden suorittamista! Loukkaantumiswaara virtaiskuissa!△

△ Huomio!

Odota, kunnes laite on jäähtynyt täydellisesti! Palohaa-vojen vaara!

△ Huomio!

Laitteesta on poistettava paine aina ennen puhdistus- ja huoltotöiden aloittamista! Loukkaantumiswaara!

Puhdistus

- Pidä laite niin pölyttömänä ja puhtaana kuin vain mahdollista. Hankaa laite puhtaalla liinalla tai puhalta se paineilmalla alhaisella paineella puhtaaksi.
- Suosittelemme, että laite puhdistetaan heti jokaisen käyttökerran jälkeen.
- Puhdista laite säännöllisesti kostealla liinalla ja vähäisellä määrällä suopaa. Älä käytä puhdistus- tai liuotainaineita; ne voivat vahingoittaa laitteen muoviosia. Pidä huoli siitä, ettei laitteen sisäosiin pääse vettä.
- Letku ja ruiskutustyökalut on irrotettava kompressorista ennen puhdistusta. Kompressoria ei saa puhdistaa vedellä, liuotainaineilla tms.

Varastointi

△ Huomio!

Irrota virtapistoke, poista ilma laitteesta ja kaikista siihen liitetyistä paineilmatyökaluista. Aseta kompressori niin, ettei kukaan voi luvattomasti ottaa sitä käyttöön.

Ohjeet häiriöiden poistoon

| Häiriö | Mahdolliset syyt | Korjauskeinot |
|---|---|--|
| Kompressori ei käy. | <ul style="list-style-type: none">• Sähköjännitettä ei ole.• Sähköjännite liian vähäistä.• Ulkolämpötila liian alhainen.• Moottori ylikuumennut. | <ul style="list-style-type: none">• Tarkasta johto, virtapistoke, sulake ja pistorasia.• Vältä liian pitkiä jatkojohtoja. Käytä jatkojohtoa, jonka säieläpimitta on riittävä.• Älä käytä alle +5° C ulkolämpötilassa.• Anna moottorin jäähtyä ja tarvittaessa korjaa ylikuumenemisen syy. |
| Kompressori käy, mutta painetta ei ole. | <ul style="list-style-type: none">• Takaiskuventtiili vuotaa• Tiivisteet rikki. | <ul style="list-style-type: none">• Vaihda takaiskuventtiili.• Tarkasta tiivisteet, anna alan huoltoliikkeen vaihtaa rikkinäiset tiivisteet. |
| Kompressori käy, paine näkyy painemittarissa, mutta työkalut eivät käynnisty. | <ul style="list-style-type: none">• Letkuliitokset vuotavat.• Pikakytin vuotaa. | <ul style="list-style-type: none">• Tarkasta paineilmaletku ja työkalut, tarvittaessa vaihda.• Tarkasta pikakytin, tarvittaessa vaihda. |

△ Huomio!

Säilytä kompressoria vain kuivassa ja asiattomilta suljetussa paikassa. Älä kallista, säilytä vain seisovana!

Virtapistokkeen, letkun ja lisätarvikkeiden varastointi (kuva 2)

- Virtajohtoa (6) voidaan säilyttää kuten kuvassa 3 kompressorin sivulla olevassa lokerossa.
- Paineletkua voidaan säilyttää työkalulokerossa.

Kuljetus

- Laitetta voidaan kuljettaa kahvasta (1) kiinni pitämällä (kuva 5).

Hävittäminen ja kierrätys

Laite on kuljetusvaurioiden välttämiseksi pakkauksessa. Tämä pakkaus on raaka-ainetta ja siten käytettävissä uudelleen tai se voidaan viedä kyseisen raaka-aineen kierrätykseen.

Laite ja sen lisätarvikkeet koostuvat eri materiaaleista, kuten esim. metallista ja muovista. Toimita vialliset rakenneosat erikoisjätteen keräykseen. Kysy neuvoa jätelaitokselta tai kunnanvirastosta!

Spiegazione dei simboli sullo strumento



Prima dell'inizio istruzioni per l'uso e la sicurezza Leggere e seguire!.



Indossare protezioni per l'udito. L'esposizione al rumore può causare la perdita dell'udito.



Indossate gli occhiali protettivi!



Avviso di parti calde

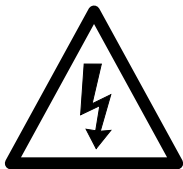

Segnalazione di tensione elettrica



Attenzione al riavvio automatico

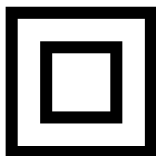

Grado di protezione II



Non aprire il rubinetto prima che il tubo dell'aria sia collegato

Introduzione

COSTRUTTORE:

scheppach

Fabrikation von Holzbearbeitungsmaschinen GmbH
Günzburger Straße 69
D-89335 Ichenhausen

GENTILE CLIENTE,

Le auguriamo soddisfazione e successo con l'uso del suo nuovo apparecchio.

NOTA:

In base all'attuale normativa sulla responsabilità per danno da prodotti difettosi, il costruttore non è responsabile dei danni arrecati all'apparecchio o dall'apparecchio in caso di:

- uso non conforme,
- mancata osservanza delle istruzioni per l'uso,
- esecuzione di riparazioni da parte di terzi non autorizzati,
- montaggio e sostituzione con pezzi di ricambio non originali,
- utilizzo per scopi diversi da quelli previsti,
- guasto all'impianto elettrico causato dalla mancata osservanza delle norme e prescrizioni VDE 0100, DIN 57113 / VDE 0113.

Si raccomanda in particolare quanto segue:

leggere integralmente il testo delle istruzioni per l'uso prima di procedere al montaggio e alla messa in funzione. Questo manuale d'uso dovrebbe permetterle di conoscere la Sua macchina in modo semplice e di usare gli accessori disponibili in conformità con gli scopi previsti. Le istruzioni per l'uso contengono importanti indicazioni per utilizzare la macchina in modo sicuro, corretto ed economico, evitando rischi, limitando le riparazioni, circoscrivendo i periodi di inattività e aumentando l'affidabilità della macchina. Oltre alle norme di sicurezza riportate in questo manuale d'uso è assolutamente necessario rispettare le prescrizioni del Paese applicabili al funzionamento della macchina.

Il manuale d'uso deve essere conservato con la macchina, in una busta di plastica, al riparo dalla sporcizia e dall'umidità. Il manuale d'uso deve essere letto e rispettato scrupolosamente da tutti gli operatori prima di incominciare a lavorare. La macchina può essere utilizzata soltanto da persone formate all'uso e informate dei rischi che questo comporta. Va rispettata l'età minima prescritta.

Descrizione dell'apparecchio

1. Impugnatura di trasporto
 2. Interruttore On/Off
 3. scatola del compressore
 4. Manometro (la pressione impostata può essere letta)
 5. tubo a pressione
 6. cavo di alimentazione
- A Adattatore universale, per valvole con un diametro di circa 6 mm
B Adattatore universale, per valvole con un diametro di circa 9 mm
C Adattatore per H, J, K
D Adattatore di pulizia per soffiaggio
E Adattatore per valvole, ad es. valvole delle biciclette
F Ago per pallone
G Misuratore di pressione dell'aria negli pneumatici
H Adattatore di sfiato
J Adattatore per valvola a vite
K Adattatore universale

Dotazione

- Aprire la confezione ed estrarre con cautela l'apparecchio.
- Togliere il materiale di confezionamento e le protezioni per la confezione e il trasporto (se presenti).
- Verificare che il materiale fornito alla consegna sia completo.
- Controllare che l'apparecchio e gli accessori non presentino danni dovuti al trasporto.
- Conservare l'imballo, se possibile, fino alla scadenza della garanzia.

ATTENZIONE

L'apparecchio e il materiale di imballaggio non sono un giocattolo!

I bambini non dovrebbero giocare con sacchetti di plastica, pellicole e piccoli componenti!

C'è il rischio che il materiale venga ingoiato e **pericolo di soffocamento!**

Utilizzo conforme

Il compressore viene utilizzato per generare aria compressa per utensili pneumatici che possono essere azionati con un flusso d'aria fino a 170 l/min. (ad es. gonfiagomme, pistola di soffiaggio e pistola a spruzzo). A causa della portata d'aria limitata, non è possibile far funzionare dispositivi che hanno un consumo di aria molto elevato (ad es. levigatrici, fresatrici e avvitatori).

La macchina deve essere usata solo per lo scopo prescritto. Utilizzi eccedenti tale impiego sono considerati non conformi all'impiego previsto.

Per eventuali danni o lesioni di qualsiasi tipo, è responsabile l'utente operatore e non il costruttore.

Si osservi che i nostri dispositivi non sono destinati a uso commerciale, artigianale o industriale. Se l'apparecchio viene utilizzato per usi commerciali, artigianali o industriali, o per attività equivalenti, non è prevista alcuna garanzia.

Avvertenze per la sicurezza

⚠ **Attenzione!** Durante l'utilizzo di apparecchi elettrici e per prevenire scosse elettriche, pericoli di lesioni e di incendio, devono sempre essere osservate le seguenti indicazioni di sicurezza. Leggere completamente le indicazioni prima di utilizzare questo utensile e conservarle in buono stato per eventuali necessità future.

Per un lavoro sicuro

- 1 Mantenere il luogo di lavoro in ordine.
 - Il disordine sulla postazione di lavoro comporta pericoli di incidenti.
- 2 Considerare le caratteristiche dell'ambiente di lavoro.
 - Non esporre gli apparecchi elettrici alla pioggia.
 - Non utilizzare apparecchi elettrici in ambienti umidi o bagnati. Pericolo di scosse elettriche!
 - Fare in modo che vi sia una buona illuminazione.
 - Non utilizzare apparecchi elettrici nelle vicinanze di liquidi infiammabili o di gas.
- 3 Proteggersi dalle scosse elettriche.
 - Evitare contatti con oggetti con messa a terra, quali ad esempio tubi, caloriferi, forni, refrigeratori.
- 4 Tenere lontano dalla portata dei bambini!
 - Non lasciare che altre persone accedano all'utensile e al cavo o sostino nell'area di lavoro.
- 5 Riporre gli elettroutensili non sicuri
 - Gli apparecchi elettrici non utilizzati devono essere conservati in un luogo asciutto, posto in posizione elevata oppure al chiuso, al di fuori della portata dei bambini.
- 6 Non sovraccaricare l'elettroutensile.
 - Si lavora meglio e in modo più sicuro nell'ambito della potenza indicata.
- 7 Indossare abbigliamento idoneo.
 - Non indossare abiti larghi o gioielli. Essi potrebbero essere attirati da elementi in movimento.
 - Per lavori all'aria aperta si raccomanda di indossare guanti di gomma e scarpe antiscivolo.
 - In presenza di capelli lunghi si prega di coprirli con una rete.
- 8 Utilizzare il cavo esclusivamente per lo scopo per cui è stato creato.
 - Non utilizzare il cavo per staccare la spina dalla presa. Salvaguardare il cavo da elevate temperature, olio e spigoli taglienti.
- 9 Prendersi cura con costanza degli attrezzi.
 - Conservare il compressore in modo pulito, idoneo e sicuro per lavorare.
 - Seguire le istruzioni per la manutenzione.
 - Controllare regolarmente il cavo di alimentazione dell'apparecchio elettrico e, in caso di danni, farlo sostituire da un tecnico specializzato.
 - Controllare regolarmente tutte le prolunghe e sostituirle qualora siano danneggiate.

- 10 Staccare la spina dalla presa di corrente.
 - In caso di mancato utilizzo dell'apparecchio elettrico, prima di effettuare interventi di manutenzione o di sostituzione di utensili quale lame, punte e frese.
- 11 Evitare l'accensione involontaria.
 - Assicurarsi che al momento dell'inserimento della spina nella presa elettrica, l'interruttore sia disinserito.
- 12 Utilizzare prolunghe per uso esterno
 - All'aperto utilizzare solamente prolunghe adeguate e contrassegnate per tale utilizzo.
 - Utilizzare l'avvolgicavo solo quando questo è srotolato.
- 13 Prestare attenzione.
 - Fare attenzione alle operazioni effettuate. Accingersi a compiere il lavoro con ragionevolezza. Non utilizzare l'apparecchio quando si è distratti.
- 14 Verificare l'apparecchio per identificare eventuali parti danneggiate.
 - Prima dell'uso dell'apparecchio, verificare il corretto funzionamento di tutti i dispositivi di protezione o sostituire le parti difettose.
 - Controllare che le parti mobili funzionino correttamente e che non siano bloccate, che non vi siano parti danneggiate. Tutte le parti devono essere montate in modo corretto e osservare tutte le condizioni atte a garantire un regolare funzionamento dell'apparecchio elettrico.
 - I dispositivi di sicurezza o le parti danneggiate devono essere riparati o sostituiti a regola d'arte da un'officina di riparazione riconosciuta, a meno di indicazioni diverse fornite nelle istruzioni d'uso.
 - Gli interruttori danneggiati devono essere sostituiti da un'officina del Centro Assistenza.
 - Non utilizzare cavi di collegamento difettosi o danneggiati.
 - Non utilizzare apparecchi elettrici il cui interruttore non può essere inserito e disinserito.
- 15 Far riparare l'apparecchio da un elettricista qualificato.
 - Questo apparecchio elettrico è conforme alle vigenti norme di sicurezza. Le riparazioni devono essere eseguite esclusivamente da persone qualificate utilizzando pezzi di ricambio originali; in caso contrario potrebbero derivare incidenti per l'utilizzatore.
- 16 Attenzione!
 - Per la propria sicurezza, utilizzare solo accessori e dispositivi aggiuntivi specificati nel manuale di istruzioni o raccomandati dal produttore o specificati. L'utilizzo di strumenti o accessori non raccomandati nel manuale d'uso o nel catalogo può provocare lesioni personali.
- 17 Rumore
 - Quando si utilizza il compressore, ricorrere a una protezione uditiva.
- 18 Sostituzione del cavo di collegamento
 - Se il cavo di alimentazione è danneggiato, deve essere sostituito dal costruttore o un elettricista qualificato al fine di evitare pericoli. Pericolo di scosse elettriche

- 19** Gonfiaggio di pneumatici
- **ATTENZIONE!** Il manometro non è tarato!
Controllare la pressione immediatamente dopo il gonfiaggio con un manometro adatto, ad esempio presso una stazione di servizio.
- 20** Compressori portatili per lavori in cantiere
- Assicurarsi che tutti i tubi e i raccordi siano adatti per la pressione di esercizio massima consentita del compressore.
- 21** Luogo di installazione
- **POSIZIONARE IL COMPRESSORE SU UNA SUPERFICIE PIANA.**
- 22** Attenzione!
- Lo strumento può essere utilizzato da bambini a partire da 8 anni di età, nonché da persone con facoltà fisiche, psichiche e mentali ridotte o che manchino di esperienza e conoscenze specifiche in merito al suo uso, nel caso siano sorvegliate o abbiano ricevuto un'adeguata formazione in merito all'uso dello strumento e dei pericoli che possono derivarne.
 - I bambini non devono giocare con lo strumento.
 - La pulizia e la manutenzione non possono essere eseguite da bambini.
- 23** I tubi flessibili di alimentazione dovrebbero essere dotati di un cavo di sicurezza (ad es. un cavo di acciaio) in caso di pressioni superiori ai 7 bar.
- 24** Evitare forti sollecitazioni sul sistema di tubi, utilizzando raccordi per tubi flessibili, al fine di impedire la formazione di punti di piegatura.

AVVISI DI SICUREZZA SUPPLEMENTARI

Avvisi di sicurezza per lavori con aria compressa e pistola di soffiaggio

- Pompa compressore e linee raggiungono temperature elevate durante il funzionamento. Pericolo di ustioni.
- L'aria aspirata dal compressore deve essere mantenuta libera di impurità che possono provocare incendio o esplosione della pompa del compressore.
- Stringere a mano raccordi allentati del tubo. Per evitare di lesionare rapidamente il tubo nuovo.
- Quando si lavora con la pistola soffiaggio indossare occhiali di protezione. Corpi estranei e parti soffiate possono provocare lesioni.
- Con la pistola di soffiaggio non soffiare su persone o pulire gli abiti indossati. Pericolo di infortuni!

Avvisi di sicurezza con spruzzi di colore

- Non utilizzare vernici o solventi con un punto di infiammabilità inferiore a 55 °C. Pericolo di esplosione!
- Vernici e solventi non si scaldano. Pericolo di esplosione!
- Se si lavora con liquidi pericolosi per la salute, sono necessari dispositivi con filtro di protezione (maschere viso). Osservare le misure di protezione dei produttori di tali sostanze.

- Devono essere rispettate le specifiche e le marcature di materiali pericolosi riportate sulle confezioni dei materiali da utilizzare. Devono essere prese necessarie precauzioni supplementari in particolare in merito all'utilizzo di indumenti e maschere appropriate.
- Durante lo spruzzo, nonché nell'area di lavoro, è vietato fumare. Pericolo di esplosione! Anche i vapori delle vernici sono altamente infiammabili.
- Caminetti, fiamme libere o macchine generatrici di scintille non devono essere nei dintorni o essere utilizzate.
- Non conservare o consumare cibi e bevande nell'area di lavoro. I vapori delle vernici sono nocivi per la salute.
- L'area di lavoro deve essere superiore a 30 m³ e deve essere garantito un sufficiente ricambio d'aria durante la spruzzatura e l'asciugatura.
- Non spruzzare controvento. Durante la spruzzatura di sostanze infiammabili o pericolose osservare le disposizioni delle autorità di Polizia locali.
- Non lavorare su tubi di pressione in PVC con acqua ragia, alcool butilico e cloruro di metile. Queste sostanze danneggiano il tubo della pressione.

Conservare bene le indicazioni di sicurezza.

Dati tecnici

| | |
|--|------------------------|
| Collegamento alla rete | 220 - 240 V~ 50 Hz |
| Potenza motore W | max. 1100 |
| Modalità operativa | S3 15% |
| Numero di giri del compressore | 3750 min ⁻¹ |
| Pressione di funzionamento | ca. 8 bar |
| Aspirazione teo. l/min | ca. 180 |
| Livello di potenza acustica LWA | 96 dB(A) |
| Incertezza KWA | 1,9 dB |
| Grado di protezione | IP20 |
| Grado di protezione | II |
| Peso dispositivo in kg | 5,5 |

I valori di emissione acustica sono stati determinati secondo la direttiva EN ISO 3744

Indossare una protezione acustica.

L'esposizione al rumore può causare la perdita dell'udito.

Rischio residuo

Rispettare le indicazioni di manutenzione e sicurezza definite all'interno delle istruzioni per l'uso.

Fare sempre attenzione durante il lavoro e mantenere le altre persone presenti a un distanza di sicurezza rispetto alla propria postazione di lavoro.

Anche se lo strumento viene utilizzato in modo corretto sussiste sempre comunque un certo rischio residuo che non può essere escluso. In base al tipo e alla struttura dello strumento, possono derivare i seguenti potenziali pericoli:

- Messa in funzione involontaria del prodotto.
- Danni all'udito se non si indossano otoprotettori adeguati.
- Particelle di sporco, polvere etc. possono arrivare negli occhi o sul viso nonostante si indossino occhiali di protezione.
- Possibile inalazione di particelle sollevate nell'aria.

Prima della messa in servizio

Prima di effettuare il collegamento, osservare i dati di rete riportati sulla targhetta.

- Controllare il dispositivo per individuare eventuali danni da trasporto. Segnalare immediatamente eventuali danni alla ditta di trasporto dalla quale il compressore è stato consegnato.
- L'installazione del compressore deve avvenire in prossimità del consumatore.
- Evitare linee aeree lunghe e linee di alimentazione lunghe (cavo di estensione).
- Assicurarsi che l'aria aspirata sia asciutta e senza polvere.
- Non posizionare il compressore in ambienti umidi o bagnati.
- Il compressore può essere utilizzato solo in un ambiente idoneo (ben ventilato, temperatura ambiente da +5°C a 40°C). Nell'ambiente non devono trovarsi polvere, acidi, fumi, gas esplosivi o infiammabili.
- Il compressore è adatto per l'uso in ambienti asciutti. Negli ambienti in cui si lavora con spruzzi d'acqua, l'uso non è consentito.

Installazione e funzionamento

⚠ **Attenzione!**

Prima della messa in servizio montare completamente il dispositivo!

Collegamento alla rete elettrica

- Il compressore può essere collegato ad una normale presa 220 - 240V ~ 50 Hz, la quale è protetta da 16 A.
- Prima dell'uso, assicurarsi che la tensione di rete corrisponda alla tensione di esercizio e alla potenza del motore indicate sulla targhetta dati.
- Evitare cavi lunghi, nonché prolunghe, avvolgicavo ecc. che possano causare la caduta di tensione e impedire l'avviamento del motore.
- A temperatura inferiore a +5°C l'avvio del motore diventa difficoltoso a causa dell'attrito.

Interruttore On/Off (Fig. 1)

- Premendo il pulsante (2) in posizione I il compressore si accende.
- Per spegnere il compressore il pulsante (2) deve essere messo in posizione 0.

Esecuzione dei collegamenti (Fig. 3, 4)

⚠ **Attenzione!** Spegnere in primis l'apparecchio.

Tenere stretto il giunto di accoppiamento per evitare lesioni dovute allo scatto all'indietro del flessibile.

- Collegare il raccordo filettato del proprio dispositivo ad aria compressa al relativo flessibile pneumatico (5) del compressore.
- Se si desidera scollegare di nuovo questo raccordo, tirare all'indietro il sistema di innesto rapido (4) sul flessibile dell'aria compressa (5).

Utilizzo del sistema di gonfiaggio degli pneumatici (Fig. 6, 7, 8)

Il compressore ad aria compressa per il gonfiaggio degli pneumatici (G) serve a gonfiare pneumatici di auto; con i relativi accessori può essere utilizzato anche per il gonfiaggio e la regolazione di pneumatici di biciclette, gommoni, materassini gonfiabili, palloni, etc. Azionando la valvola di scarico (7) è possibile rilasciare la pressione.

⚠ **Attenzione!** Il manometro non è tarato!

Si prega di controllare l'aria compressa dopo il gonfiaggio, utilizzando uno strumento adatto.

Utilizzo della pistola di soffiaggio

È possibile utilizzare il sistema di gonfiaggio degli pneumatici (G) anche come pistola di soffiaggio, per pulire spazi vuoti e superfici sporche, nonché strumenti di lavoro.

A tale proposito, rimuovere per prima cosa il flessibile con l'adattatore della valvola (8).

Avvitare a questo punto l'adattatore di pulizia per soffiaggio (D) con il sistema di gonfiaggio degli pneumatici (G).

Utilizzo del kit adattatore

Il kit adattatore vi permette di sfruttare le seguenti altre possibilità di utilizzo del sistema di gonfiaggio degli pneumatici:

- Si possono gonfiare i palloni utilizzando il relativo ago per pallone (F).
- L'adattatore per valvole (E) permette il gonfiaggio di pneumatici da bicicletta.
- Il riempimento di piscine gonfiabili, materassi gonfiabili o gommoni è possibile mediante l'adattatore supplementare (K).
- Si possono riempire anche articoli con valvole a vite (ad es. gommoni) mediante l'adattatore per valvola a vite (J).
- Possibile sgonfiaggio di prodotti di grandi dimensioni. A tale proposito, si possono utilizzare gli adattatori per valvole di scarico (C).
- I due adattatori conici universali (A / B) possono essere allo stesso modo impiegati per gonfiare materassini gonfiabili.

Collegamento elettrico

Il motore elettrico installato è pronto per l'uso. Il collegamento è conforme alle normative VDE e DIN in vigore. Il collegamento di rete usato e le eventuali prolunghe devono soddisfare queste prescrizioni.

Cavi elettrici di collegamento danneggiati.

I cavi elettrici sono spesso danneggiati al livello dell'isolamento.

Le cause possono essere:

Presenza di punti di compressione, quando i cavi di collegamento sono fatti passare attraverso le fessure delle finestre e delle porte.

I cavi di collegamento sono fissati in modo o in direzione impropria.

Lesioni nei punti di collegamento dei cavi.

Problemi di isolamento derivati dalla errata installazione della presa a muro.

Presenza di fenditure conseguenti all'invecchiamento dell'isolante.

Questi collegamenti elettrici danneggiati non possono essere usati e sono rischiosi per la vita a causa del mancato isolamento.

Controllare regolarmente i cavi elettrici per accertarsi che non siano danneggiati. Accertarsi che durante il controllo il cavo non sia collegato alla rete elettrica.

I collegamenti elettrici devono essere conformi alle normative VDE e DIN. Utilizzare esclusivamente cavi di collegamento recanti il contrassegno H05VV-F.

L'indicazione della tipologia è riportata sul cavo di collegamento.

Motore a corrente alternata

La tensione di rete deve essere di 220 - 240 V~.

Le prolunghe devono essere lunghe fino a 25 m e devono avere una sezione di 1,5 mm quadrati.

Gli interventi all'impianto elettrico devono essere effettuati solo da tecnici specializzati in apparecchiature elettriche.

Quando si chiedono informazioni fornire i seguenti dati:

- Tipo di alimentazione del motore
- Dati della piastrina delle specifiche della macchina
- Dati della piastrina delle specifiche del motore

Pulizia, manutenzione, conservazione e ordinazione dei pezzi di ricambio

⚠ Attenzione!

Prima di ogni intervento di pulizia e manutenzione staccare la presa elettrica. Pericolo di lesioni da sovratensioni!

⚠ Attenzione!

Attendere che il dispositivo si sia completamente raffreddato! Pericolo di ustioni!

⚠ Attenzione!

Prima di tutti gli interventi di pulizia e manutenzione il dispositivo pressione deve essere depressurizzato! Pericolo di infortuni!

Pulizia

- Mantenere il dispositivo senza polvere e sporco, per quanto possibile. Pulire il dispositivo con un panno pulito o soffiare con aria compressa a bassa pressione.
- Si consiglia di pulire il dispositivo dopo ogni utilizzo.
- Pulire l'apparecchio con un panno umido e un po' di sapone. Non usare solventi o detergenti che potrebbero danneggiare le parti in plastica dell'apparecchio. Fare attenzione a non far entrare acqua nell'apparecchio.
- Tubo e dispositivi di spruzzo devono essere scollegati dal compressore prima della pulizia. Il compressore non può essere pulito con acqua, solventi o simili.

Conservazione

⚠ Attenzione!

Staccare la spina di alimentazione, scaricare il dispositivo e tutti gli accessori ad aria compressa collegati. Spegnerne il compressore in modo che non possa essere usato da persone non autorizzate.

⚠ Attenzione!

Conservare il compressore in un luogo asciutto e inaccessibile per l'ambiente non autorizzato. Non inclinare, tenere solo in posizione eretta!

Stoccaggio potere spina, tubo e accessori (Fig. 2)

- Il cavo di alimentazione (6) può essere sistemato al lato del compressore
- Il tubo dell'aria può essere alloggiato nell'apposito

Trasporto

- Il dispositivo può essere trasportato dalla relativa impugnatura (1) (Fig. 5).

Smaltimento e riciclo

Il dispositivo viene fornito in una confezione per evitare danni durante il trasporto. Questa confezione è realizzata con materie prime e può quindi essere riutilizzata o può essere riciclata. Il dispositivo e i suoi accessori sono realizzati con materiali differenti come il metallo e la plastica. Portare i componenti difettosi in luoghi idonei allo smaltimento di rifiuti pericolosi. Chiedere al proprio rivenditore o al proprio Comune di residenza!

Risoluzione dei guasti

| Guasto | Possibile causa | Soluzione |
|---|---|---|
| Il compressore non funziona. | <ul style="list-style-type: none">• Tensione di rete assente.• Tensione troppo bassa.• Temperatura esterna troppo bassa.• Motore surriscaldato | <ul style="list-style-type: none">• Verificare cavo, spina, fusibile e presa.• Evitare prolunghe troppo lunghe. Utilizzare cavi con sufficienti sezioni.• Non utilizzare con una temperatura esterna inferiore a +5° C.• Lasciare raffreddare il motore, se necessario, eliminare la causa del guasto. |
| Il compressore funziona, ma senza pressione. | <ul style="list-style-type: none">• Perdita della valvola di non ritorno• Guarnizioni rotte.• Perdita della vite di scarico dell'acqua di condensa . | <ul style="list-style-type: none">• Sostituire la valvola di non ritorno.• Controllare le guarnizioni, far sostituire le guarnizioni rotte in un'officina.• Serrare la vite a mano.• Controllare la guarnizione sulla vite, se necessario sostituirla. |
| Il compressore è in funzione, la pressione è indicata sul manometro, tuttavia gli strumenti non funzionano. | <ul style="list-style-type: none">• I flessibili di collegamento perdono.• Il giunto rapido perde. | <ul style="list-style-type: none">• Verificare il tubo flessibile e gli utensili, se necessario sostituire.• Verificare il giunto rapido, se necessario sostituirlo. |

Seadmel olevate sümbolite selgitus



Lugege enne käikuvõtmist kasutusjuhend ja ohutusjuhised läbi ning pidage neist kinni!



Kandke kuulmekaitset! Müratoime võib põhjustada kuulmiskadu.



Kandke kaitseprille!



Hoiduge kuuma pinnaga!

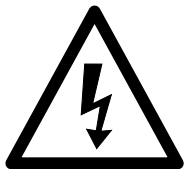

Kasutusjuhised



Hoiatus! Automaatne käivitus.

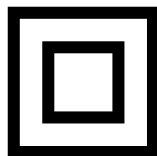

kaitse klass II



Ärge avage kraani enne, kui õhuvoolik on külge ühendatud

Sissejuhatus

TOOTJA: scheppach

Fabrikation von Holzbearbeitungsmaschinen GmbH
Günzburger Straße 69
D-89335 Ichenhausen

AUSTATUD KLIENT!

Soovime Teile uue seadme meeldivat ja edukat kasutamist.

JUHIS:

Antud seadme tootja ei vastuta kehtiva tootevastutuse seaduse järgi kahjude eest, mis tekivad antud seadmele või antud seadme läbi:

- asjatundmatul käsitsemisel,
- käsitsemiskorralduse eiramisel,
- remontimisel kolmandate isikute, mittevõitatud spetsialistide poolt,
- mitte-originaalosa paigaldamisel ja nendega vahetamisel,
- mitte sihtotstarbekohasel kasutamisel,
- elektrisüsteemi rivist väljalangemisel elektrialaeeskirjade ning VDE nõuete 0100, DIN 57113 / VDE0113 eiramisel.

Pidage silmas:

Lugege enne montaaži ja käikuvõtmist kogu kasutusjuhendi tekst läbi.

Käesoleva kasutusjuhendi ülesandeks on hõlbustada elektritööriista tundmaõppimist ja selle kasutamist vastavalt sihtotstarbekohastele kasutusvõimalustele. Kasutusjuhend sisaldab tähtsaid juhiseid, kuidas saate elektritööriistaga ohutult, asjatundlikult ning ökonoomselt töötada, ja kuidas saate vältida ohte, hoida kokku remondikulud, lühendada seisakuaegu ning suurendada elektritööriista töökindlust ja eluiga. Lisaks käesolevas kasutusjuhendis esitatud ohutusnõuetele peate tingimata oma riigis elektritööriista käitamise kohta kehtivaid eeskirju järgima.

Hoidke kasutusjuhendit kilekotis mustuse ja niiskuse eest kaitstult elektritööriista juures alal. Kõik operatoorid peavad selle enne töö alustamist läbi lugema ja seda hoolikalt järgima. Elektritööriistaga tohivad töötada ainult isikud, keda on elektritööriista kasutamise osas instrueeritud ja sellega seonduvast ohtudest teavitatud. Nõutavast miinimumvanusest tuleb kinni pidada.

Peale käesolevas kasutusjuhendis sisalduvate ohutusjuhiste ning Teie riigis puidutöötlusmasinate kohta kehtivate eeskirjade tuleb järgida üldtunnustatud tehnilisi reegleid.

Me ei võta vastutust õnnetuste või kahjude eest, mis tekivad käesoleva juhendi ja ohutusjuhiste eiramisest.

Seadme kirjeldus

1. Transpordikäepide
2. Sisse-/ Välja-lüliti
3. Kompressor korpus
4. Manomeeter (saab seadistatud rõhu maha lugeda)
5. Survevoolik
6. Toitekaabel

- A Universaaladapter, ventiilidele läbimõõduga u 6 mm
- B Universaaladapter, ventiilidele läbimõõduga u 9 mm
- C Adapter H, J, K jaoks
- D Väljapuhkeadapter
- E Ventiiliadapter, nt jalgratta rehventiilidele
- F Pallinõel
- G Rehvirõhumõõtur
- H Õhueemaldusadapter
- J Kruventiili adapter
- K Universaaladapter

Tarnekomplekt

- Avage pakend ja võtke seade ettevaatlikult välja.
- Eemaldage pakendusmaterjal ja pakendus- ning transpordikindlustused (kui olemas).
- Kontrollige üle, kas tarnekomplekt on terviklik.
- Kontrollige seadet ja tarvikudetaile transpordikahjustuste suhtes.
- Säilitage pakendit võimaluse korral kuni garantiiaja möödumiseni alal.

TÄHELEPANU

Seade ja pakendusmaterjalid pole laste mänguasjad! Lapsed ei tohi plastkottide, kilede ja väikedetailidega mängida! Valitseb allaneelamis- ja lämbumisoh!

Sihtotstarbekohane kasutamine

Kompressor on ette nähtud suruõhu tootmiseks suruõhukäitusega tööriistadele, mida saab käitada õhukogusega kuni u 170 l/min (nt rehvitäitja, puhumispuistol ja värvipustol). Õhu piiratud edastuskoguse tõttu pole võimalik käitada tööriistu, millel on väga kõrge õhukulu (nt ekstsenterlihvija, varslhvija ja löökkruvits).

Masinat tohib kasutada ainult vastavalt selle otstarbele. Igasugune sellest ulatuslikum kasutus pole sihtotstarbekohane. Sellest põhjustatud kahjude või igat liiki vigastuste eest vastutab kasutaja/operatoor ja mitte tootja.

Palun pidage silmas, et meie seadmed pole konstrueeritud kommerts-, käsitööstus- ega tööstuskasutuse jaoks. Me ei võta üle kohustuslikku garantiid, kui seadet kasutatakse kommerts-, käsitööstus- või tööstusettevõtetes ning samaväärsetel tegevustel.

Ohutusjuhised

△ **Tähelepanu!** Elektritööriista kasutamisel tuleb kaitseks elektrilöögi, vigastus- ja tuleohtu eest järgmisi põhimõttelisi ohutusmeetmeid järgida. Lugege kõik need juhised enne antud elektritööriista kasutamist läbi ning hoidke ohutusjuhiseid korralikult alal.

Ohutu töötamine

- 1 Hoidke oma tööpiirkond korras.
 - Tööpiirkonnas valitseva korratuse tagajärjeks võivad olla õnnetused.
- 2 Arvestage ümbrusmõjudega.
 - Ärge jätke elektritööriistu vihma kätte.
 - Ärge kasutage elektritööriistu niiskes või märjas keskkonnas.
 - Hoolitsege tööpiirkonna hea valgustuse eest.
 - Ärge kasutage elektritööriista kohtades, kus valitseb tulekahju- või plahvatusoht.
- 3 Kaitske ennast elektrilöögi eest.
 - Vältige kehaga maandatud osade nagu (nt torud, radiaatorid, elektripliidid, külmutusseadmed) puudutamist.
- 4 Hoidke lapsed eemal!
 - Ärge laske teistel isikutel puutuda seadmeid ega kaablit, hoidke nad tööpiirkonnast eemal.
- 5 Hoidke mittekasutatavat elektritööriista turvaliselt alal.
 - Mittekasutatavad elektritööriistad tuleks panna ära kuiva kõrgemal asuvasse või lukustatud kohta, väljapoole laste käeulatus.
- 6 Ärge koormake elektritööriista üle.
 - Nad töötavad paremini ja ohutumalt esitatud võimsusvahemikus.
- 7 Kandke sobivat riietust.
 - Ärge kandke avarat riietust või ehteid, mis võiksid liikuvatesse osadesse kinni jääda.
 - Õues töötamisel on soovitatav libisemiskindlad jalatsid.
 - Pikkade juuste korral kandke juukseõrku.
- 8 Ärge kasutage kaablit eesmärkidel, milleks see pole ette nähtud.
 - Ärge kasutage kaablit, et pistik pistikupesast välja tõmmata. Kaitske kaablit kuumuse, õli ja teravate servade eest.
- 9 Hoolitsege oma tööriistade eest hästi.
 - Hoidke lõiketööriistad teravad ja puhtad, et paremini ning ohutumalt töötada.
 - Järgige juhiseid määrimise ja tööriistavahetuse kohta.
 - Kontrollige regulaarselt elektritööriista ühendusjuhet ja laske see kahjustuse korral üksnes tunnustatud spetsialistil uuega asendada.
 - Kontrollige regulaarselt pikendusjuhtmeid ja asendage, kui need on kahjustunud.
- 10 Tõmmake pistik pistikupesast välja.
 - Elektritööriista mittekasutuse korral, enne hoolidust ja tööriistade nagu nt saeketta, puuri, freesi vahetamist.
- 11 Vältige ettekavatsematut käivitumist.
 - Veenduge, et lüliti on pistiku pistikupesasse pistmisel välja lülitatud.

- 12 Kasutage väliskeskkonnas pikenduskaablit.
 - Kasutage õues ainult selleks lubatud ja vastavalt tähistatud pikenduskaablid.
 - Kasutage kaablitrumlit üksnes mahakeritud seisundis.
- 13 Olge alati tähelepanelik.
 - Jälgige, mida Te teete. Toimige töötamisel mõistlikult. Ärge kasutage elektritööriista, kui olete hajevil.
- 14 Kontrollige elektritööriista võimalike kahjustuste suhtes.
 - Enne elektritööriista edasist kasutamist tuleb uurida kaitseeadiseid või kergesti kahjustatud detaile nende laitmatu ja sihtotstarbekohase talitluse suhtes.
 - Kontrollige üle, kas liikuvad detailid talitlevad laitmatult ega kiilu kinni või kas detailid on kahjustatud. Kõik detailid peavad olema õigesti monteeritud ja täitma kõiki tingimusi, et elektritööriista laitmatut käitamist tagada.
 - Laske kahjustatud kaitseeadised ja detailid tunnustatud oskustöökojas remontida või välja vahetada, kui kasutusjuhendis pole mainitud teisiti.
 - Kahjustatud lüliti tuleb lasta asendada kliendi-teeninduse töökojas.
 - Ärge kasutage vigaseid või kahjustatud ühendusjuhtmeid.
 - Ärge kasutage elektritööriista, millel pole võimalik lüliti sisse ja välja lülitada.
- 15 Laske elektritööriist elektrispetsialistil remontida.
 - Antud elektritööriist vastab asjaomastele ohutusnõuete. Remonti tohib teostada ainult elektrispetsialist originaalvaruosi kasutades; vastasel juhul võivad kasutajal õnnetused juhtuda.
- 16 Tähelepanu!
 - Kasutage isikliku ohutuse huvides ainult kasutusjuhendis mainitud või tootja poolt soovitatud või mainitud tarvikuid ning liseseadmeid. Muude kui kasutusjuhendis või kataloogis soovitatud rakendustööriistade või tarvikute kasutamine võib tähendada Teile isiklikku vigastusohtu.
- 17 Müra
 - Kandke kompressori kasutamisel kuulmekaitset.
- 18 Ühendusjuhtme väljavahetamine
 - Kui kahjustatakse ühendusjuhet, siis tuleb see lasta ohtude vältimiseks tootjal või elektrispetsialistil asendada. Oht elektrilöövide tõttu
- 19 Rehvide täitmine
 - **TÄHELEPANU!** Manomeeter pole taadeldud! Kontrollige rehvirõhku vahetult pärast täitmist sobiva manomeetriga, nt tanklas.
- 20 Tänavamobiilsed kompressori ehitusplatsikäitusel
 - Pöörake tähelepanu sellele, et kõik voolikud ja armatuurid on kompressori suurimale lubatud töö rõhule sobilikud.
- 21 Ülespanekukoht
 - Pange kompressor üles ainult tasasele pinnale.

22 Tähelepanu!

- Antud seadet tohivad kasutada lapsed alates 8 eluaastast ja üle selle, samuti vähendatud füüsiliste, sensorsete või mentaalsete võime- te või puuduliku kogemuse ning teadmistega isikud, kui nad viibivad järelevalve all või neid on seadme ohutus kasutamises instrueeritud ning nad mõistavad sellest tulenevaid ohte.
- Lapsed ei tohi seadmega mängida.
- Lapsed ei tohi puhastust ja hooldust teostada.

23 Juurdevooluvoolikud on soovitatav varustada rõh- kudel üle 7 bar ohutuskabliga, nt traattrossiga.

24 Vältige voolikusüsteemile suuri koormusi kasuta- des murdekohtade vältimiseks painduvaid vooliku- ühendusi.

TÄIENDAVID OHUTUSJUHISED

Ohutusjuhised suruõhu ja puhumispuistolitega töötamiseks

- Tihendusump ja torustikud saavutavad käitamisel kõrgeid temperatuure. Puudutamine põhjustab põ- letusi.
- Kompressori poolt sisseimetav õhk tuleb hoida vaba lisanditest, mis võivad tihendusumpas tulekahjusid või plahvatusi põhjustada.
- Hoidke voolikuliitmiku vabastamisel vooliku liitmiku- osa käega kinni. Nii väldite tagasipõrkuvast voolikust tingitud vigastusi.
- Kandke puhumispuistoliga töötamisel kaitseprille. Võõrkehade ja eemalepuhutavate osade tõttu või- dakse kergesti vigastusi põhjustada.
- Ärge puhuge puhumispuistoliga inimeste suunas ega puhastage seljas olevat riietust. Vigastusoht!

Ohutusjuhised värvi pihustamisel

- Ärge töödelge värve või lahusteid leektäpiga alla 55° C. Plahvatusoht!
- Ärge soojendage värve ja lahusteid. Plahvatusoht!
- Kui töödeldakse tervistkahjustavaid vedelikke, siis on kaitseks nõutavad filterseadmed (näomaskid). Järgi- ge ka selliste ainete tootjate esitatud andmeid kait- semetmete kohta.
- Tuleb järgida töödeldavate materjalide ümbrispaken- ditele pandud ohtlike ainete määruuse andmeid ja tä- hiseid. Vajaduse korral tuleb võtta tarvitusele täien- davad meetmed, eelkõige kanda sobivat riietust ja maske.
- Pihustamisprotseduuri ajal ja tööruumis ei tohi suit- setada. Plahvatusoht! Samuti on värviaurud kergesti süttivad.
- Tuletegemiskohad, lahtine valgustus või sädemed tekitavad masinad ei tohi olema olla või vastavalt ei tohi neid käitada.
- Ärge säilitage ega tarbige tööruumis roogasid ja joo- ke. Värviaurud on tervistkahjustavad.
- Tööruum peab olema suurem kui 30 m³ ja pihusta- misel ning kuivatamisel peab olema tagatud piisav õhuvahetus.
- Ärge pihustage vastu tuult. Järgige põlemisvõimeliste või ohtlike pritsitavate ainete pihustamisel põhimõtte- liselt kohaliku politsei ameti nõudeid.

- Ärge töödelge PVC rõhuvoolikuga ühenduses mee- diume nagu testbensiin, butüülalkohol ja metüleenk- loriid. Need meediumid rikuvad rõhuvooliku.

Rõhumahutite käitamine

- Rõhumahutit käitav isik peab seda säilitama nõue- tekohases seisundis, seda nõuetekohaselt käitama, järelevalvet teostama, nõutavad korrashoiu- ja paran- dustööd viivitamatult läbi viima ning olude kohaselt nõutavad ohutusmeetmed tarvitusele võtma.
- Järelevalveamet võib üksikjuhtumil järelevalvemeet- meid kohaldada.
- Rõhumahutit ei tohi käitada, kui sel esineb puudusi, mis ohustavad töötajaid või kolmandaid isikuid.
- Kontrollige rõhumahutit iga kord enne käitust rooste ja kahjustuste suhtes. Kompressorit ei tohi kahjusta- tud või roostes rõhumahutiga käitada. Kui tuvastate kahjustusi, siis pöörduge palun klienditeenindustöö- kotta.

Hoidke ohutusjuhised korralikult alles. Tehnilised andmed

| | |
|---------------------------------|------------------------|
| Võrguühendus | 220 - 240 V~ 50 Hz |
| Mootori võimsus W | max. 1100 |
| Töörežiim | S3 15% |
| Kompressori pöördearv | 3750 min ⁻¹ |
| Tööõhk | ca. 8 bar |
| Teor imivõimsus l/min | ca. 180 |
| Helivõimsustase L _{WA} | 96 dB(A) |
| Määramatus K _{WA} | 1,9 dB |
| Kaitseliik | IP20 |
| kaitse klass | II |
| Seadme kaal kg | 5,5 |

Müraemissiooni väärtused määrati vastavalt EN ISO 3744

Kandke kuulmekaitset.

Müra toime võib põhjustada kuulmiskadu.

Jääkrisk

Pidage käsitusjuhendis etteantud hooldus- ja ohutus- juhistest kinni.

Olge töötamisel alati tähelepanelik ja hoidke kolmandad isikud oma töökohast ohutus kauguses.

Ka seadme asjakohase kasutuse korral säilib alati jääkrisk, mida ei saa välistada. Seadme liigist ja konst- ruktsioonist saab tuletada järgmised potentsiaalsed ohud:

- Toote ettekavatsematu käimapanemine.
- Kuulmekahjustus, kui ei kanta ettekirjutatud kuulme- kaitset.
- Mustuseosakesed, tolm jms võivad kaitseprillide kandmisest hoolimata Teie silmadesse või näole sattuda.
- Üleskeerutatud osakeste sissehingamine.

Enne käikuvõtmist

Veenduge enne külgeühendamist, et tüübisildil esitatud andmed ühilduvad elektrivõrgu andmetega.

- Kontrollige seadet transpordikahjustuste suhtes. Teavitage võimalikest kahjustustest kohe transpordiettevõtetele, mille kaudu kompressor kohale tarniti.
- Kompressor tuleb üles panna tarbija lähedusse.
- Tuleb vältida pikki õhutorustikke ja pikki toititorustikke (pikenduskaableid).
- Pöörake tähelepanu kuivale ja tolmuwabale imiõhule.
- Ärge pange kompressorit üles niiskesse või märga ruumi.
- Kompressorit tohib käitada ainult sobivates ruumides (hästi ventileeritud, ümbrustemperatuur +5°C kuni 40°C). Ruumis ei tohi olla tolme, happeid, auru, plahvatusvõimelisi ega süttimisvõimelisi gaase.
- Kompressor sobib kuivades ruumides kasutamiseks. Piirkondades, kus töötatakse pritsitava veega, pole kasutamine lubatud.

Ülesehitus ja käsitlemine

⚠ Tähelepanu!

Monteerige seade enne käikuvõtmist tingimata teraviklikult!

Võrguühendus

- Kompressorit saab ühendada iga 220 - 240V ~ 50 Hz kaitsekontaktiga pistikupesaga külge, mis on kaitstud 16 A-ga.
- Pöörake enne käikuvõtmist tähelepanu sellele, et võrgu pingeline ühildub masina võimsuse andmesildil esitatud tööpingega.
- Pikad toitejuhtmed ning pikendused, kaablitruumid jms põhjustavad pingelangust ja võivad mootori käivitumist takistada.
- Madalatel temperatuuridel alla +5°C on mootori käivitamine raske liikuvuse tõttu ohus.

Sisse-/ Väljalüliti (pilt 1)

- Nupu (2) vajutamisel positsiooni I lülitatakse kompressor sisse.
- Kompressorit väljalülitamiseks tuleb nupp (2) positsiooni 0 vajutada.

Ühenduste teostamine (joon. 3, 4)

⚠ Tähelepanu! Lülitage selleks seade välja.

Palun hoidke seejuures liitmikudetaili kinni, et vältida viigastusi vooliku tagasiviskumise tõttu.

- Ühendage oma suruõhutorustiku nippel kompressorit suruõhuvooliku (5) külge.
- Kui soovite seda ühendust jälle lahutada, siis tõmmake kiirliitmikku (4) suruõhuvooliku (5) tagasi.

Rehvitäitja kasutamine (joon. 6, 7, 8)

Suruõhu-rehvitäitja (G) on ette nähtud autorehvide täitmiseks; vastavate tarvikutega ka jalgrattarehvide, kummipaate, õhkmadratsite, pallide jms täitmiseks ning reguleerimiseks.

Õhueleemaldusventiili (7) vajutamise saad rõhku välja lasta.

⚠ Tähelepanu! Manomeeter pole taadeldud!

Palun kontrollige pärast täitmist taadeldud seadmega õhurõhku.

Puhumispuustoli kasutamine

Te saate rehvitäitjat (G) kasutada puhumispuustolina ka õõnesruumide, määratud pealispindade ja tööseadmete puhastamiseks.

Selleks eemaldage palun esmalt voolik koos ventiiladapteriga (8).

Kruvige nüüd väljapuhkeadapter (D) rehvitäitja (G) külge.

Adapterikomplekti kasutamine

Adapterikomplekti võimaldab Teil rehvitäitjat järgmisel viisil kasutada:

- Pallide täispumpamine pallinõela (F) abil.
- Ventiiladapter (E) võimaldab täita jalgrattarehve.
- Basseinivahendite, õhkmadratsite või paatide täitmise lisaadapteri (K) abil.
- Kruviventilidega (nt paadid) tooteartiklite täitmine kruviventili adapteriga (J).
- Suure ruumalaga tooteartiklite tühjendamine õhust. Selleks saate kasutada õhueleemaldusventiili adapterit (C).
- Mõlemat koonilist universaaladapterit (A / B) saate kasutada ka õhkmadratsite täitmiseks.

Elektriühendus

Installeeritud elektrimootor on käitusvalmis kujul külge ühendatud. Ühendus vastab asjaomastele VDE ja DIN nõuetele. Kliendipoolne võrguühendus ja kasutatav pikendusjuhe peavad nendele eeskirjadele vastama.

Kahjustatud elektriühendusjuhe

Elektriühendusjuhtmetel tekivad sageli isolatsioonikahjustused.

Nende põhjusteks võivad olla:

- Survekohad, kui ühendusjuhtmed veetakse läbi akende või uksevahede.
- Murdekohad ühendusjuhtme asjatundmatu kinnitamise või vedamise tõttu.
- Sisselõikekohad ühendusjuhtmetest ülesõitmisel tõttu.
- Isolatsioonikahjustused seinapistikupesast väljarebimise tõttu.
- Praod isolatsiooni vananemise tõttu.

Selliselt kahjustatud elektriühendusjuhtmeid ei tohi kasutada ja on isolatsioonikahjustuste tõttu eluohhtlikud.

Kontrollige elektriühendusjuhtmed regulaarset kahjustuste suhtes üle. Pidage silmas, et ülekontrollimisel pole ühendusjuhe võrku ühendatud.

Elektriühendusjuhtmed vastavad asjaomastele VDE ja DIN nõuetele. Kasutage ainult tähisega H05VV-F ühendusjuhtmeid.

Ühenduskaablile trükitud tüübitähis on eeskirjaga kohustuslik.

Vahelduvvoolumootor

Võrgupinge peab olema 220 - 240 V~.

Kuni 25 m pikkused pikendusjuhtmed peavad olema ristlõikega 1,5 ruutmillimeetrit.

Elektrialase varustuse ühendamist ja remonti tohib teostada ainult elektrispetsialist.

Küsimuste korra esitage palun järgmised andmed:

- mootori vooluliik
- masina tüübisildi andmed
- mootori tüübisildi andmed

Puhastamine, hooldus, ladustamine ja transportimine

⚠ Tähelepanu!

Tõmmake enne igasuguseid seadistamisi, korrashoiutöid ja parandamisi võrgupistik välja! Vigastusoht voolulöökidest tõttu!

⚠ Tähelepanu!

Oodake, kuni seade on täielikult maha jahtunud! Põletusoht!

⚠ Tähelepanu!

Enne kõiki puhastus- ja hooldustöid tuleb seade rõhuvaaks teha! Vigastusoht!

Puhastamine

- Hoidke seade võimalikult tolmu- ja mustusevaba. Hõõruge seade puhta lapiga üle või puhuge madala rõhuga suruõhuga puhtaks.
- Me soovitame seadet vahetult pärast igakordset kasutamist puhastada.
- Puhastage seadet regulaarselt niiske lapi ja vähese määrdeseebiga. Ärge kasutage puhastusvahendeid või lahusteid; need võivad seadme plastosi rikkuda. Pidage silmas, et seadme sisemusse ei saaks vett sattuda.
- Voolik ja pihustustööriistad tuleb enne puhastamist kompressorilt lahutada. Kompressorit ei tohi veega, lahustitega vms puhastada..

Ladustamine

⚠ Tähelepanu!

Tõmmake võrgupistik välja, ventileerige seade ja kõik külge ühendatud suruõhutööriistad. Pange kompressor nii ära, et ebapädevad isikud ei saa seda käiku võtta.

⚠ Tähelepanu!

Säilitage kompressorit ainult kuivas ja ebapädevatele isikutele ligipääsematus kohas. Ärge kallutage, säilitage ainult püstiselt!

Ülerõhu väljalaskmine

Storage pistik, voolik ja tarvikud (pildil 2)

- Toitejuhe (6) nagu on näidatud joonisel 3, tuleb paigutada küllili salve kompressor.
- Surve vooliku saab paigutada näitaja ruumis.

Transportimine

- Seadet saab transportida käepidemest (1) (joon. 5).

Utiliseerimine ja taaskäitlus

Seade paikneb pakendis, et transpordikahjustusi vältida. Pakend on toorainest ja seega taaskasutatav või saab selle tooraineringlusse tagasi suunata.

Seade ja selle tarvikud koosnevad erinevatest materjalidest nagu nt metallist ning plastmassidest. Suunake defektsed koostedetailid erijäätmete utiliseerimisse. Küsige erialakauplusest või vallavalitsusest järele!

Rikete kõrvaldamine

| Rike | Võimalik põhjus | Kõrvaldamine |
|--|---|--|
| Kompressor ei tööta. | <ul style="list-style-type: none"> Võrgupinge puudub. Võrgupinge liiga madal. Välitemperatuur liiga madal. Mootor üle kuumenenud. | <ul style="list-style-type: none"> Kontrollige kaablit, võrgupistikut, kaitset ja pistikupesat. Vältige liiga pikki pikenduskaableid. Kasutage piisava sooneristlõikega pikenduskaablit. Ärge käituge välitemperatuuridel alla +5° C. Laske mootoril maha jahtuda, vaj. korral kõrvaldage ülekuumenemise põhjus. |
| Kompressor töötab, kuid rõhk puudub. | <ul style="list-style-type: none"> Tagasilöögiventil ebatihed. Tihendid defektsed. Kondensvee väljalaskepolt (1) ebatihed. | <ul style="list-style-type: none"> Vahetage tagasilöögiventil välja. Kontrollige tihendid üle, laske defektsed tihendid oskustöökojas asendada. Pingutage polt käsitsi üle. Kontrollige poldi tihendit, vaj. korral asendage. |
| Kompressor töötab, manomeetril näidatakse rõhku, kuid tööriistad ei tööta. | <ul style="list-style-type: none"> Voolikuühendused ebatihedad. Kiirliitmik ebatihed. | <ul style="list-style-type: none"> Kontrollige suruõhuvoolik ja tööriistad üle, vaj. korral vahetage välja. Kontrollige kiirliitmik üle, vaj. korral asendage. |

Simbolių ant įrenginio aiškinimas



Prieš eksploatacijos pradžią perskaitykite naudojimo instrukciją ir saugos nurodymus bei jų laikykitės!



Naudokite klausos apsaugą! Dėl triukšmo galima prarasti klausą.



Valkājiet aizsargbrilles



Saugokitės karšto paviršiaus.

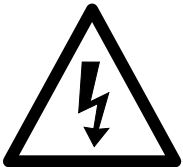

Naudojimo instrukcijos!



Įspėjimas ! Įsijungia automatiškai.

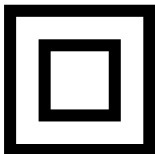

II apsaugos klasė



Neprijungę oro žarnos, neatidarinėkite čiaupo.

Ižanga

GAMINTOJAS:

scheppach

Fabrikation von Holzbearbeitungsmaschinen GmbH
Günzburger Straße 69
D-89335 Ichenhausen

GERBIAMAS KLIENTE,

mes linkime Jums daug dėliausmo ir didelės sėkmės dirbant su nauju įrenginiu.

NURODYMAS:

Pagal galiojantį Atsakomybės už gaminį įstatymą šio įrenginio gamintojas neatsako už žalą, kuri atsiranda šiame įrenginyje arba dėl jo:

- netinkamai naudojant,
- nesilaikant naudojimo instrukcijos,
- remontuojant tretiesiems asmenims, neįgalotiems specialistams,
- montuojant ir keičiant neoriginalias atsargines dalis,
- naudojant ne pagal paskirtį,
- sugedus elektros įrangai, nesilaikant elektrai keliami reikalavimų ir VDE nuostatų 0100, DIN 57113 / VDE0113.

Atkreipkite dėmesį:

Prieš montuodami ir pradėdami eksploatuoti perskaitykite visą naudojimo instrukcijos tekstą.

Ši naudojimo instrukcija turi Jums palengvinti susipažinti su Jūsų elektros įrankiu ir jo naudojimo pagal paskirtį galimybėmis.

Naudojimo instrukcijoje pateikiami nurodymai, kaip su elektros įrankiu dirbti saugiai, tinkamai ir ekonomiškai bei kaip išvengti pavojų, sutaupyti remonto išlaidų, sutrumpinti elektrinio įrankio prastovos laikus bei padidinti patikimumą ir pailginti eksploatavimo trukmę.

Be šioje naudojimo instrukcijoje pateiktų saugos nuostatų, būtina privalote laikytis elektros įrankio eksploatavimui galiojančių taisyklių.

Laikykite naudojimo instrukciją plastikiniame maišelyje, apsaugoję nuo purvo ir drėgmės prie elektros įrankio. Prieš pradėdami dirbti, visi operatoriai ją privalo perskaityti ir jos atidžiai laikytis. Prie elektros įrankio leidžiama dirbti tik asmenims, instruktuotiems, kaip jį naudoti ir informuotiems apie su tuo susijusius pavojus. Būtina laikytis reikalaujamo amžiaus cenzo.

Be šioje naudojimo instrukcijoje pateiktų saugos nurodymų ir specialių Jūsų šalies reikalavimų, būtina laikytis medžio apdirbimo mašinų eksploatavimui visuotinai pripažintų technikos taisyklių.

Mes neatsakome už nelaimingus atsitikimus arba pažeidimus, atsiradusius nesilaikant šios instrukcijos ir saugos nurodymų.

Irenginio aprašymas

1. Transportavimo rankena
2. Įj./išj. jungiklis
3. Kompresorius būsto
4. Manometras (nustatytą slėgį galima nuskaityti)
5. Slėgio žarna
6. Maitinimo kabelis

- A Universalusis čiaupas, skirtas apie 6 mm skersmens vožtuvams
- B Universalusis čiaupas, skirtas apie 9 mm skersmens vožtuvams
- C H, J, K adapteris
- D Išpūtimo adapteris
- E Ventilio adapteris, pvz., dviračių ventiliams
- F Adata kamuoliams
- G Padangų oro slėgio matavimo prietaisas
- H Oro išleidimo adapteris
- J Užsukamo ventilio adapteris
- K Universalusis adapteris

Komplektacija

- Atidarykite pakuotę ir atsargiai išimkite įrenginį.
- Nuimkite pakavimo medžiagą ir ištraukite pakavimo / transportavimo fiksatorius (jei yra).
- Patikrinkite, ar komplekte viskas yra.
- Patikrinkite įrenginį ir priedus, ar transportuojant jį nebuvo pažeisti.
- Jei įmanoma, saugokite pakuotę, kol nepasibaigs garantinis laikotarpis.

DĖMESIO

Įrenginys ir pakavimo medžiagos nėra vaikų žaistas! Vaikams su plastikiniais maišeliais, plėvelėmis ir mažomis dalimis žaisti draudžiama! **Pavojus praryti ir uždusti!**

Naudojimas pagal paskirtį

Kompresorius skirtas suslėgtajam orui suslėgtuoju oru varomiems įrankiams generuoti, kuriuos galima eksploatuoti su maždaug iki 170 l/min. oro kiekiu (pvz., padangų pripūtimo įrenginiui, išpūtimo pistoletui ir dažymo pistoletui). Dėl riboto tiekiamo oro kiekio galima eksploatuoti įrankius, kurie pasižymi labai didelėmis oro sąnaudomis (pvz., vibracinę šlifavimo mašiną, tiesiąją šlifavimo mašiną ir smūginis atsuktuvą).

Įrenginį leidžiama eksploatuoti tik pagal paskirtį. Bet koks kitoks naudojimas laikomas ne pagal paskirtį. Už dėl to patirtą žalą arba patirtus bet kokius sužalojimus atsako naudotojas / operatorius, o ne gamintojas.

Atkreipkite dėmesį į tai, kad mūsų įrenginiai nėra skirti naudoti komerciniams, amatiniams arba pramoniniams tikslams. Mes neteikiama garantijos, kai prietaisas naudojamas komercinėse, amatininkų arba pramoninėse įmonėse arba panašioms darbams.

Saugos nurodymai

⚠ **Dėmesio!** Naudojant elektrinius įrankius, norint apsisaugoti nuo elektros smūgio, pavojaus susižaloti ir gaisro pavojaus, būtina imtis pagrindinių saugos priemonių. Prieš naudodami šį elektrinį įrankį, perskaitykite visus šiuos nurodymus ir laikykitės saugos nurodymus saugioje vietoje.

Darbas saugiai

- 1 Palaikykite savo darbo zonoje tvarką
 - Dėl netvarkos darbo zonoje gali įvykti nelaimingų atsitikimų.
- 2 Atsižvelkite į aplinkos poveikį.
 - Saugokite elektrinius įrankius nuo lietaus.
 - Nenaudokite elektrinių įrankių drėgnoje arba šlapioje aplinkoje.
 - Pasirūpinkite geru darbo zonos apšvietimu.
 - Nenaudokite elektrinių įrankių ten, kur kyla gaisro arba sprogdimo pavojus.
- 3 Apsisaugokite nuo elektros smūgio.
 - Stenkitės nesiliesti prie įžemintų dalių (pvz., vamzdžių, radiatorių, elektrinių viryklių, šaldymo aparatų).
- 4 Žiūrėkite, kad kiti asmenys laikytųsi atokiau.
 - Neleiskite kitiems asmenims, ypač vaikams, liestis prie elektrinio įrankio arba kabelio. Žiūrėkite, kad jie būtų toliau nuo darbo zonos.
- 5 Laikykite nenaudojamus elektrinius įrankius saugioje vietoje.
 - Nenaudojamus elektrinius įrankius reikėtų padėti į sausą, aukščiau esančią arba rakinamą vietą vaikams nepasiekiamoje vietoje.
- 6 Neperkraukite elektrinio įrankio.
 - Nurodytame galios diapazone dirbsite geriau ir saugiau.
- 7 Vilkėkite tinkamus drabužius.
 - Nevilkėkite plačių drabužių arba papuošalų, kuriuos galėtų pagriebti judančios dalys.
 - Dirbant lakia rekomenduojama avėti neslidžiais batais.
 - Ant ilgų plaukų užsidėkite plaukų tinklėlį.
- 8 Nenaudokite kabelio tam neskirtiems tikslams.
 - Nenaudokite kabelio, norėdami ištraukti kištuką iš kištukinio lizdo. Apsaugokite kabelį nuo karščio, alyvos ir aštrių briaunų.
- 9 Kruopščiai prižiūrėkite savo įrankius.
 - Pjovimo įrankiai turi būti aštrūs ir švarūs, kad būtų galima dirbti geriau ir saugiau.
 - Laikykites tepimo ir įrankių keitimo nurodymų.
 - Reguliariai tikrinkite elektrinio įrankio prijungimo laidą ir, jei jis pažeistas, paveskite jį patikrinti pripažintam specialistui.
 - Reguliariai tikrinkite ilginamuosius laidus ir, jei jie pažeisti, juos pakeiskite.
- 10 Ištraukite kištuką iš kištukinio lizdo.
 - Kai nenaudojate elektrinio įrankio, prieš atlikdami jo techninę priežiūrą ir keisdami įrankius, pvz., pjūklo geležtę, grąžtą, frezą.
- 11 Venkite neplanuoto paleidimo.
 - Įkišdami kištuką į kištukinį lizdą, įsitikinkite, kad jungiklis išjungtas.

- 12 Naudokite ilginamąjį kabelį išorės sričiai.
 - Naudokite lauke tik tam skirtus ir atitinkamai pažymėtus ilginamuosius kabelius.
 - Kabelio būgną naudokite tik išvynioję.
- 13 Visada būkite atidūs.
 - Žiūrėkite, ką darote. Pradėkite dirbti apgalvotai. Nenaudokite elektrinio įrankio nesusikoncentravę.
- 14 Patikrinkite elektrinį įrankį, ar nėra galimų pažeidimų.
 - Prieš tolesnį elektrinio įrankio naudojimą apsauginius įtaisus arba šiek tiek pažeistas dalis reikia kruopščiai patikrinti, ar jos nepriekaištingai ir pagal paskirtį veikia.
 - Patikrinkite, ar judančios dalys nepriekaištingai veikia ir nestringa, ar dalys nepažeistos. Visos dalys turi būti tinkamai sumontuotos ir įvykdyti visas sąlygas, kad būtų užtikrintas nepriekaištingas elektrinio prietaiso eksploatavimas.
 - Pažeistus apsauginius įtaisus ir dalis pagal paskirtį turi suremontuoti arba pakeisti pripažintos specializuotos dirbtuvės, jei naudojimo instrukcijoje nenurodyta kitaip.
 - Pažeistus jungiklius reikia pakeisti klientų aptarnavimo tarnybos dirbtuvėse.
 - Nenaudokite netinkamų arba pažeistų jungiamųjų laidų.
 - Nenaudokite elektrinių įrankių, kurių jungiklis neįsijungia arba neišsijungia.
- 15 Paveskite elektrinį įrankį suremontuoti kvalifikuotam elektrikui.
 - Šis elektrinis įrankis atitinka tam tikras saugos nuostatas. Remontuoti leidžiama tik kvalifikuotam elektrikui, naudojant originalias atsargines dalis. Kitais atvejais naudotojas gali patirti nelaimingų atsitikimų.
- 16 Dėmesio!
 - Savo pačių saugumui naudokite tik priedus ir papildomus įrenginius, kurie nurodyti naudojimo instrukcijoje arba kuriuos rekomendavo arba nurodė gamintojas. Naudodami kitus, o ne naudojimo instrukcijoje ar kataloge rekomenduojamus įstatomus įrankius arba priedus, galite susižaloti.
- 17 Triukšmas
 - Naudodami kompresorių, naudokite klausos apsaugą.
- 18 Prijungimo laido keitimas
 - Jei prijungimo laidas pažeidžiamas, jį privalo pakeisti gamintojas arba kvalifikuotas elektrikas, kad būtų išvengta pavojų. Pavojus dėl elektros smūgių
- 19 Padangų pripūtimas
 - **DĖMESIO!** Manometras nesukalbruotas! Patikrinkite padangų slėgį iš karto po pripūtimo, naudodami tinkamą manometrą, pvz., degalinėje.
- 20 Keliais važiuojantys kompresoriai statybvietėse
 - Atkreipkite dėmesį į tai, kad visos žarnos ir armatūros tinkamos didžiausiam leistinam kompresoriaus darbo slėgiui.

- 21 Pastatymo vieta
– Statykite kompresorių tik ant lygaus paviršiaus.
- 22 Dėmesio!
– Šį prietaisą leidžiama naudoti vaikams nuo 8 metų ir vyresniems bei asmenims, kurių fiziniai, jutiminiai arba protiniai gebėjimai yra mažesni arba kuriems trūksta patirties ir žinių, jei jie jį naudos prižiūrėti arba bus instruktuoti, kaip saugiai naudoti prietaisą, bei supras iš to kylančius pavojus.
– Vaikams žaisti su prietaisu draudžiama.
– Vaikai negali valyti ir atlikti techninės priežiūros.
- 23 Rekomenduojama, kad, esant didesniam nei 7 bar slėgiui, tiekimo žarnos turi būti su apsauginiu kabeliu, pvz., vieliniu lynu.
- 24 Stenkitės stipriai neapkrauti linijų sistemos, naudodami lanksčias žarnų jungtis, kad būtų išvengta lenkimo vietų.

PAPILDOMI SAUGOS NURODYMAI

Saugos nurodymai, kaip dirbti su suslėgtuoju oru ir išpūtimo pistoletais

- Kompresorinis siurblys ir linijos eksploatuojant stipriai įkaista. Prisilietus nudegama.
- Kompresoriaus įsiurbtame ore neturi būti priemaišų, kurios kompresoriniame siurblyje gali sukelti gaisrą arba sprogamą.
- Atlaisvindami žarnos movą, jungiamąją žarnos detalę tvirtai laikykite viena ranka. Taip Jūsų nesužalos greitai atgal judanti žarna.
- Dirbdami su išpūtimo pistoletu, užsidėkite apsauginius akinius. Dėl svetimkūnių ir į šoną nupūstų dalių galima lengvai susižaloti.
- Išpūtimo pistoletu nepūskite į žmones arba nevalykite ant kūno esančių drabužių. Pavojus susižaloti!

Saugos nurodymai purškiant dažus

- Neapdorokite dažų arba tirpiklių, kurių pliūpsnio temperatūra yra mažesnė nei 55 °C. Sprogimo pavojus!
- Dažų ir tirpiklių neįkaitinkite. Sprogimo pavojus!
- Jei apdorojami sveikatai kenksmingi skysčiai, apsaugai reikalingi filtravimo prietaisai (veido kaukės). Taip pat atkreipkite dėmesį į tokių medžiagų gamintojo pateiktus duomenis dėl apsauginių priemonių.
- Atkreipkite dėmesį į nurodymus ir ženklinius pagal Pavojingų medžiagų reglamentą ant apdorojamų medžiagų pakuotės. Prireikus reikia imtis papildomų apsaugos priemonių, ypač vilkėti tinkamus drabužius ir užsidėti kaukes.
- Purškimo proceso metu ir darbo patalpoje negalima rūkyti. Sprogimo pavojus! Labai degūs yra ir dažų garai.
- Neturi būti ir negalima eksploatuoti ugniaviečių, atviros šviesos arba kibirkščiujančių mašinų.
- Nelaikykite ir nevalgykite / negerkite darbo patalpoje maisto produktų ir gėrimų. Dažų garai yra kenksmingi sveikatai.

- Darbo patalpa turi būti didesnė nei 30 m³ ir purškiant bei džiovinant turi būti užtikrinti pakankamai oro mainai.
- Nepurškite prieš vėją. Purškdami degias arba pavojingas purškiamas medžiagas, laikykitės vietos policijos žinybų nuostatų.
- Kartu su PVC slėgine žarna neapdorokite tokių terpių, kaip benzinas, butilo alkoholis ir metilenchloridas. Šios terpės sugadins slėginę žarną.

Slėginių rezervuarų eksploatavimas

- Tas, kas eksploatuoja slėginį rezervuarą, jį turi palaikyti tvarkingos būsenos, tinkamai eksploatuoti, kontroliuoti, nedelsiant atlikti reikalingus einamosios priežiūros ir remonto darbus bei imtis reikalingų, sąlygas atitinkančių saugos priemonių.
- Priežiūros žinyba atskiru atveju gali paskirti reikalingas kontrolės priemones.
- Slėginio rezervuaro negalima eksploatuoti, jei jis yra su trūkumais, kurie kelia pavojų dirbantiems arba tretiesiems asmenims.
- Prieš eksploatuodami, kaskart patikrinkite slėginį rezervuarą, ar nėra rūdžių ir pažeidimų. Kompresoriaus negalima eksploatuoti su pažeistu arba aprūdijusiu slėginio rezervuaru. Jeigu nustatysite pažeidimų, tuomet kreipkitės į klientų aptarnavimo tarnybą.

Padėkite šias saugos nuorodas į saugią vietą.

Techniniai duomenys

| | |
|------------------------------------|------------------------|
| Tinklo jungtis | 220 - 240 V~ 50 Hz |
| Variklio galia, W | max. 1100 |
| Darbo režimas | S3 15% |
| Kompresoriaus sūkių skaičius | 3750 min ⁻¹ |
| Darbinis slėgis | ca. 8 bar |
| Teor. siurbiamoji galia, l/min | ca. 180 |
| Garso galios lygis L _{WA} | 96 dB(A) |
| Neapibrėžtis K _{WA} | 1,9 dB |
| Apsaugos laipsnis | IP20 |
| apsaugos klasė | II |
| Įrenginio svoris, kg | 5,5 |

Spinduliuojamojo triukšmo vertės buvo nustatytos pagal EN 3744

Naudokite klausos apsaugą.

Dėl triukšmo galima prarasti klausą.

Liekamoji rizika

Laikykitės naudojimo instrukcijoje pateiktų techninės priežiūros ir saugos nuorodų.

Dirbdami visada būkite atidūs. Nurodykite tretiesiems asmenims nuo Jūsų darbo vietos būti saugiu atstumu.

Net ir naudojant prietaisą pagal paskirtį, visada išlieka tam tikros rizikos, kurios negalima atmesti. Dėl prietaiso tipo ir konstrukcijos gali kilti šie potencialūs pavojai:

- Neplanuotas gaminio paleidimas.
- Nenaudojant nurodytos klausos apsaugos, klausos sutrikdymas.
- Nepaisant dėvimų apsauginių akinių, į akis arba į veidą gali patekti nešvarumų dalelių, dulkių ir kt.
- Sūkuriuojančių dalelių įkvėpimas.

Prieš pradėdant eksploatuoti

Prieš prijungdami įsitikinkite, kad duomenys specifikacijų lentelėje sutampa su tinklo duomenimis.

- Patikrinkite įrenginį, ar jis transportuojant nebuvo nepažeistas. Apie bet kokius pažeidimus nedelsdami informuokite transporto įmonę, kuri pristatė kompresorių.
- Kompresorius turi būti statomas šalia vartotojo.
- Venkite ilgų oro linijų ir ilgų laidų (ilginamojo kabelio).
- Atkreipkite dėmesį į tai, kad įsiurbiamas oras būtų sausas ir be dulkių.
- Nestatykite kompresoriaus drėgnoje arba šlapioje patalpoje.
- Eksploatuokite kompresorių tik tinkamose patalpose (gerai vėdinamose, aplinkos temperatūra nuo +5 °C iki 40 °C). Patalpoje neturi būti dulkių, rūgščių, garų, sprogių arba degių dujų.
- Kompresorius tinkamas naudoti sausose patalpose. Srityse, kuriose dirbama su purškiamu vandeniu, naudoti draudžiama.

Montavimas ir valdymas

⚠ **Dėmesio!**

Prieš pradėdami eksploatuoti, įrenginį būtina iki galo sumontuoti!

Tinklo jungtis

- Kompresorių galima jungti į bet kurį 220–240 V ~ 50 Hz kištukinį lizdą su apsauginiu kontaktu, kuris apsaugotas 16 A.
- Prieš eksploatacijos pradžią atkreipkite dėmesį į tai, kad tinklo įtampa su darbine įtampa sutaptų su mašinos galia duomenų lentelėje.
- Dėl ilgų laidų bei ilgintuvų, kabelių būgnų ir t. t. sumažėja įtampa, kuri gali trukdyti paleisti variklį.
- Esant žemesnei nei +5 °C temperatūrai, sunku paleisti variklį dėl sunkios eigos.

Įjungiklis / išjungiklis (1 pav.)

- Paspaudus mygtuką (2) į I padėtį, kompresorius įjungiamas.
- Kompresoriui išjungti mygtuką (2) reikia paspausti į 0 padėtį.

Prijungimas (3, 4 pav.)

⚠ **Dėmesio!** Tam prietaisą išjunkite.

Kad išvengtumėte sužalojimų, kurių gali padaryti atšokusi žarna, tuo metu tvirtai laikykite jungiamąją detalę.

- Prijunkite savo pneumatinio įrankio įmovą prie kompresoriaus pneumatinės žarnos (5).

- Jei šią jungtį norite atskirti vėl, patraukite atgal pneumatinės žarnos (5) greitai iššardomą movą (4).

Padangų pripūtimo įtaiso naudojimas (6, 7, 8 pav.)

Pneumatinis padangų pripūtimo įtaisas (G) skirtas automobilių padangoms pripūsti, o naudojant tam tikrus priedus – taip pat ir dviračių padangoms, guminėms valtims, oro čiužiniams, kamuoliams ir kt. pripūsti bei reguliuoti.

Aktyvius oro išleidimo vožtuvą (7), galima išleisti slėgi.

⚠ **Dėmesio!** Manometras nesukalibruotas!

Pripildę sukalibruotu prietaisu, patikrinkite oro slėgį.

Išpūtimo pistoleto naudojimas

Padangų pripūtimo įtaisą (G) taip pat galite naudoti kaip išpūtimo pistoletą ertmėms ir nešvariems paviršiams bei darbo prietaisams valyti.

Tam iš pradžių nuimkite žarną su ventilio adapteriu (8).

Dabar prisukite išpūtimo adapterį (D) su padangų pripūtimo įtaisu (G).

Adapterių rinkinio naudojimas

Adapterių rinkinys padangų pripūtimo įtaisą leis naudoti kitiems tikslams:

- Kamuoliams pripūsti, naudojant adatą kamuoliams (F).
- Dviračių padangoms pripūsti, naudojant ventilio adapterį (E).
- Baseinams, oro čiužiniams ir valtims pripūsti, naudojant papildomą adapterį (K).
- Gaminams su užsukamais ventiliais (pvz., valtims) pripūsti, naudojant užsukamo ventilio adapterį (J).
- Orui išleisti iš didelio tūrio gaminio. Tam naudokite oro išleidimo ventilio adapterį (C).
- Abu kūginius universaliuosius adapterius (A / B) taip pat galima naudoti oro čiužiniams pripūsti.

Elektros prijungimas

Prijungtas elektros variklis yra parengtas naudoti. Jungtis atitinka tam tikras DE ir DIN nuostatas. Kliento tinklo jungtis ir naudojamas ilginamasis laidas turi atitikti šiuos reikalavimus.

Pažeistas elektros prijungimo laidas

Dažnai pažeidžiama elektros prijungimo laidų izoliacija.

To priežastys gali būti:

- prispaudimo vietos, kai prijungimo laidai nutiesiami pro langus arba durų plyšius;
- sulenkimo vietos netinkamai pritvirtinus arba nutiesus prijungimo laidą;
- įpjovimo vietos pervažiavus prijungimo laidą;
- izoliacijos pažeidimai išplėšus iš sieninio kištukinio lizdo;
- įtrūkimai dėl izoliacijos senėjimo.

Tokių pažeistų elektros prijungimo laidų negalima naudoti ir dėl pažeistos izoliacijos jie yra pavojingi gyvybei.

Reguliariai tikrinkite, ar elektros prijungimo laidai nepažeisti. Atkreipkite dėmesį į tai, kad tikrinant prijungimo laidas nekabotų ant elektros srovės tinklo.

Elektros prijungimo laidai turi atitikti tam tikras VDE ir DIN nuostatas. Naudokite prijungimo laidas, pažymėtus H05VV-F.

Žyma tipo pavadinime prijungimo kabelyje yra privaloma.

Kintamosios srovės variklis

Tinklo įtampa turi būti 220 - 240 V~.

Ilginamųjų laidų iki 25 m ilgio skerspjūvis turi būti 1,5 kvadratinio milimetro.

Prijungti ir remontuoti elektros įrangą leidžiama tik kvalifikuotam elektrikui.

Kilus klausimų, nurodykite tokius duomenis:

- variklio srovės rūšį;
- duomenis iš įrenginio specifikacijų lentelės;
- duomenis iš variklio specifikacijų lentelės.

Valymas, techninė priežiūra, laikymas ir transportavimas

⚠ Dėmesio!

Prieš atlikdami bet kokius nustatymo, priežiūros ir remonto darbus, ištraukite tinklo kištuką! Pavojus susižaloti dėl elektros smūgių!

⚠ Dėmesio!

Palaukite, kol įrenginys visiškai atvės! Pavojus nudegti!

⚠ Dėmesio!

Prieš atliekant valymo ir techninės priežiūros darbus, reikia pašalinti iš įrenginio slėgį! Pavojus susižaloti!

Valymas

- Stenkitės, kad įrenginys būtų kuo švaresnis ir nedulkėtas. Esant mažam slėgiui, nuvalykite įrenginį švaria šluoste arba išpūskite suslėgtuoju oru.
- Rekomenduojame įrenginį išvalyti iš karto po kiekvieno naudojimo.
- Reguliariai valykite įrenginį drėgna šluoste. Nenaudokite valymo priemonių ir tirpiklių. Jie gali pažeisti plastikinę įrenginio dalis. Atkreipkite dėmesį į tai, kad į įrenginio vidų nepatektų vandens.
- Žarną ir purškimo įtaisus prieš valymą atjunkite nuo kompresoriaus. Kompresoriaus negalima valyti vandeniui, tirpikliais ir pan.

Laikymas

⚠ Dėmesio!

Ištraukite tinklo kištuką, išleiskite iš įrenginio ir visų prijungtų pneumatinių įrankių orą. Išjunkite kompresorių taip, kad jo negalėtų paleisti neįgalioji asmenys.

⚠ Dėmesio!

Laikykite kompresorių tik sausoje ir pašaliniam asmeniui nepasiekiamoje vietoje. Neverskite ir laikykite vertikaliaje padėtyje!

Sandėliavimo maitinimo kištuką, žarnos ir jų priedai (2 nuotraukos)

- Maitinimo laidas (6), kaip parodyta 3 paveiksle, būti sudėti į šoną į dėklą ant kompresoriaus.
- Slėgio žarna gali būti sukrauti įrankių skyrių.

Transportavimas

- Prietaisą galima transportuoti už rankenos (1) (5 pav.).

Utilizavimas ir pakartotinis atgavimas

Siekiant išvengti transportavimo pažeisimų, įrenginys yra pakuotėje. Ši pakuotė yra žaliava, taigi, ją galima naudoti pakartotinai arba grąžinti į medžiagų cirkuliacijos ciklą.

Įrenginys ir jo priedai sudaryti iš įvairių medžiagų, pvz., metalo ir plastikų. Pristatykite sugedusias konstrukcines dalis į specialių atliekų utilizavimo punktą. Teiraukitės specializuotoje parduotuvėje arba bendrijos administracijos skyriuje!

Sutrikimų šalinimas

| Sutrikimas | Galima priežastis | Ką daryti |
|--|--|--|
| Kompresorius neveikia. | <ul style="list-style-type: none"> Nėra tinklo įtampos. Per žema tinklo įtampa. Per žema išorinė temperatūra. Perkaito variklis. | <ul style="list-style-type: none"> Patikrinkite kabelį, tinklo kištuką, saugiklį ir kištukinį lizdą. Venkite per ilgų ilginamųjų kabelių. Naudokite ilginamuosius kabelius su pakankamo skersmens gyslomis. Neeksploatuokite žemesnėje nei +5 °C išorės temperatūroje. Leiskite varikliui atvėsti. Prireikus pašalinkite perkaitimo priežastį. |
| Kompresorius veikia, tačiau nėra slėgio. | <ul style="list-style-type: none"> Nesandarus atbulinis vožtuvas Pažeisti sandarikliai. Kondensato išleidimo varžtas. | <ul style="list-style-type: none"> Pakeiskite atbulinį vožtuvą. Patikrinkite sandariklius. Pažeistus sandariklius paveskite pakeisti specializuotoms dirbtuvėms. Priveržkite varžtą ranka. Patikrinkite sandariklį ant varžto, prireikus pakeiskite |
| Kompresorius veikia, manometre rodomas slėgis, tačiau įrankiai neveikia. | <ul style="list-style-type: none"> Nesandarios žarnų jungtys. Nesandari greitai išardoma mova. | <ul style="list-style-type: none"> Patikrinkite suslėgtojo oro žarną ir įrankius, prireikus pakeiskite. Patikrinkite greitai išardomą movą, prireikus pakeiskite. |

Simbolu, kas atrodas uz ierīces, skaidrojums



Pirms lietošanas sākšanas izlasiet un ievērojiet lietošanas instrukciju un drošības norādījumus!



Lietojiet ausu aizsargus! Trokšņu iedarbība var izraisīt dzirdes zudumu.



Naudoti akiņu apsaugu



Piesargāties no karstas virsmas.

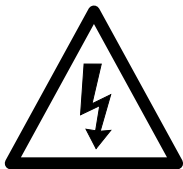

Lietošanas instrukcijas!



Brīdinājums! Ieslēdzas automātiski.

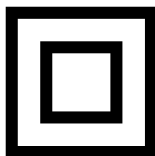

Aizsardzības klase II



Neatveriet krānu, kamēr nav pievienota gaisa šļūtene

Ievads

RAŽOTĀJS:

scheppach

Fabrikation von Holzbearbeitungsmaschinen GmbH
Günzburger Straße 69
D-89335 Ichenhausen

GODĀTAIS KLIENT!

Vēlam prieku un izdošanos, strādājot ar Jūsu jauno ierīci.

NORĀDĪJUMS!

Šīs ierīces ražotājs saskaņā ar piemērojamo Vācijas Likumu par atbildību par ražojumiem nav atbildīgs par zaudējumiem, kas rodas šai ierīcei vai šīs ierīces dēļ saistībā ar:

- nepareizu lietošanu,
- lietošanas instrukcijas neievērošanu,
- trešo personu, nepilnvarotu speciālistu veiktu remontu,
- neoriģinālo rezerves daļu montāžu un nomaiņu,
- paredzētajam mērķim neatbilstošu lietošanu,
- elektroiekārtas atteici, neievērojot elektrības noteikumus un VDE noteikumus 0100, DIN 57113/ VDE0113.

Ievērojiet:

Pirms montāžas un lietošanas sākšanas izlasiet visu lietošanas instrukcijas tekstu.

Šai lietošanas instrukcijai ir jāpalīdz Jums iepazīt elektroierīci un izmantot tās izmantošanas iespējas atbilstoši paredzētajam mērķim.

Lietošanas instrukcijā ir sniegti svarīgi norādījumi par drošu, pareizu un ekonomisku darbu ar elektroinstrumentu, lai izvairītos no riskiem, ietaupītu remonta izdevumus, samazinātu dīkstāves laikus un palielinātu elektroinstrumenta uzticamību un darbību.

Papildus šīs lietošanas instrukcijas drošības noteikumiem noteikti jāievēro attiecīgajā valstī piemērojamie noteikumi par elektroinstrumenta lietošanu.

Glabājiet lietošanas instrukciju pie elektroinstrumenta plastmasas maisiņā, sargājot no netīrumiem un mitruma. Pirms darba sākšanas tā jāizlasa un rūpīgi jāievēro ikvienam operatoram. Ar elektroinstrumentu drīkst strādāt tikai personas, kas pārzina elektroinstrumenta lietošanu un ir instruētas par ar to saistītajiem riskiem. Jāievēro noteiktais minimālais vecums. Līdztekus šajā lietošanas instrukcijā sniegtajiem drošības norādījumiem un attiecīgās valsts īpašajiem noteikumiem jāievēro vispārāztīte tehnikas noteikumi par kokapstrādes iekārtu lietošanu.

Mēs neuzņemamies atbildību par nelaimes gadījumiem vai zaudējumiem, kas rodas, ja neņem vērā šo instrukciju un drošības norādījumus.

Ierīces apraksts

1. Transportēšanas rokturis
 2. Ieslēgšanas/izslēgšanas slēdzis
 3. Kompresors mājokli
 4. Manometrs (var nolasīt noregulēto spiedienu)
 5. Spiediena atzars
 6. Barošanas kabelis
- A Universālais adapteris, vārstiem ar diametru apm. 6 mm
B Universālais adapteris, vārstiem ar diametru apm. 9 mm
C Adapteris paredzēts H, J, K
D Izpūšanas adapteris
E Ventiļa adapteris, piem., velosipēda ventīļiem
F Bumbas adata
G Riepu gaisa spiediena mērītājs
H Atgaisošanas adapteris
J Uzskrūvējamo ventīļu adapteris
K Universāls adapteris

Piegādes komplekts

- Atveriet iepakojumu un uzmanīgi izņemiet ierīci.
- Noņemiet iepakojuma materiālu, kā arī iepakojuma un transportēšanas stiprinājumus (ja tādi ir).
- Pārbaudiet, vai piegādes komplekts ir pilnīgs.
- Pārbaudiet, vai ierīce un piederumi transportēšanas laikā nav bojāti.
- Ja iespējams, uzglabājiet iepakojumu līdz garantijas termiņa beigām.

UZMANĪBU!

Ierīce un iepakojuma materiāls nav rotaļlietas! Bērni nedrīkst rotaļāties ar plastmasas maisiņiem, plēvēm un sīkām detaļām! **Pastāv norīšanas un nosmakšanas risks!**

Paredzētajam mērķim atbilstoša lietošana

Kompresors ir paredzēts saspīestā gaisa ģenerēšanai pneimatiski darbināmiem instrumentiem, kurus var lietot ar gaisa daudzumu līdz apt. 170 l/min. (piem., riepu piepildīšanas ierīce, izpūšanas pistole un krāsošanas pistole). Sakarā ar ierobežotu gaisa padevi nav iespējams lietot instrumentus, kuriem nepieciešams ļoti liels gaisa patēriņš (piem., orbitālā slīpmašīna, taisnā slīpmašīna un triecienskrūvgriezis).

Ierīci drīkst lietot tikai tai paredzētajiem mērķiem. Ierīces lietošana citiem mērķiem uzskatāma par neatbilstošu. Par jebkuriem bojājumiem vai savainojumiem, kas tādēļ radušies, ir atbildīgs lietotājs/operators, nevis ražotājs.

Nemiet vērā, ka mūsu ierīces atbilstoši paredzētajam mērķim nav konstruētas komerciālai, amatnieciskai vai rūpnieciskai izmantošanai. Mēs neuzņemamies garantiju, ja ierīci izmanto komerciālos, amatniecības vai rūpniecības uzņēmumos, kā arī līdzīgās darbos.

Drošības norādījumi

⚠ **Uzmanību!** Lai aizsargātos no elektrošoka, savainojumiem un aizdegšanās, lietojot elektroierīces, ņemiet vērā turpmāk minētos galvenos drošības norādījumus. Pirms elektroinstrumenta lietošanas izlasiet visus šos drošības norādījumus un rūpīgi tos uzglabāji.

Drošs darbs

- 1 Uzturiet kārtībā savu darba vietu.
 - Nekārtība darba vietā var izraisīt nelaimes gadījumus.
- 2 Ņemiet vērā apkārtējās vides ietekmi.
 - Sargāji elektroinstrumentus no lietus.
 - Nelietojiet elektroinstrumentus mitrā vai slapjā vidē.
 - Rūpēji par labu darba vietas apgaismojumu.
 - Nelietojiet elektroinstrumentus ugunsnedrošā vai sprādzienbīstamā vidē.
- 3 Sargāji sevi no iespējamā elektrošoka.
 - Izvairieties pieskarties iezemētiem priekšmetiem (piemēram, caurulēm, radiatoriem, plītiem, ledusskapjiem).
- 4 Nelaidiet klāt citas personas.
 - Neļaujiet citām personām, jo īpaši bērniem, pieskarties elektroinstrumentam vai vadam. Nelaidiet klāt savai darba vietai šīs personas.
- 5 Elektroinstrumentus, ko nelietojat, uzglabāji drošā vietā.
 - Neizmantotus elektroinstrumentus uzglabāji sausā, augstu izvietotā vai aizslēgtā, bērniem nepieejamā vietā.
- 6 Nepārslogoji elektroinstrumentu.
 - Ar norādīto pieļaujamo jaudu varēsiet strādāt labāk un drošāk.
- 7 Lietojiet piemērotu apģērbu.
 - Nelietojiet platu apģērbu vai rotaslietas, ko var satvert ierīces kustīgās detaļas.
 - Strādāji brīvā dabā, ieteicams izmantot neslīdošus apavus.
 - Garus matus nosedzi ar matu tīkliņu.
- 8 Neizmantoji vadu mērķiem, kuriem tas nav paredzēts.
 - Neizmantoji vadu, lai izvilkto kontaktdakšu no kontaktlīdzdas. Sargāji vadu no karstuma, eļļas un asām šķautnēm.
- 9 Rūpīgi kopji instrumentus
 - Uzturiet zāģēšanas instrumentus asus un tīrus, lai darbs veiktos labāk un drošāk.
 - Ievērojiet eļļošanas un instrumentu nomaiņas norādījumus.
 - Regulāri pārbaudi elektroinstrumenta pieslēguma vadu un bojājumu gadījumā lieci to salabot kompetentam speciālistam.
 - Regulāri pārbaudi pagarinātājus un nomaini tos, ja tie ir bojāti.
- 10 Atvienojiet kontaktdakšu no kontaktlīdzdas.
 - Ja nelietojat elektroinstrumentu, pirms apkopes un nomainot instrumentus, piemēram, zāģa plātni, urbi, frēzi.
- 11 Izvairieties no neuzraudzītas darbības sākšanas.
 - Pārlicinieties, vai slēdzis, ievietojot kontaktdakšu kontaktlīdzdā, ir izslēgts.
- 12 Strādāji ārā, izmantoji pagarinātājus.
 - Brīvā dabā lietoji tikai atļautos pagarinātājus ar atbilstīgiem apzīmējumiem.
 - Kabeļsaivu izmantoji tikai notītā stāvoklī.
- 13 Vienmēr esiet uzmanīgs.
 - Sekojiet līdzi savai rīcībai. Strādāji saprātīgi. Nelietojiet elektroinstrumentu, ja neesat koncentrējis.
- 14 Pārbaudi, vai elektroinstrumentu nav bojāts.
 - Pirms elektroinstrumenta turpmākas izmantošanas rūpīgi jāpārbauda, vai aizsargmehānismi vai viegli bojātas detaļas darbojas nevainojami un atbilstoši paredzētajam mērķim.
 - Pārbaudi, vai kustīgās detaļas darbojas nevainojami, neaizķeras un nav bojātas. Visas daļas pareizi jāuzmontē un jāizpilda visi nosacījumi, lai nodrošinātu nevainojamu elektroinstrumenta darbību.
 - Bojāti aizsargmehānismi un detaļas atbilstoši jāsalabo atzītā remontdarbnīcā vai jānomaina, ja lietošanas instrukcijā nav norādīts citādi.
 - Bojāti slēdži jānomaina klientu tehniskās apkalpošanas darbnīcā.
 - Neizmantoji neatbilstīgus vai bojātus pieslēguma vadus.
 - Nelietojiet elektroinstrumentus, kuriem nevar ieslēgt un izslēgt slēdzi.
- 15 Elektroinstrumenta remontu uzticiet veikt kvalificētam elektriķim.
 - Šis elektroinstrumentu atbilst attiecīgajiem drošības noteikumiem. Remontu drīkst veikt tikai kvalificēts elektriķis, turklāt jāizmanto oriģinālās rezerves daļas, citādi ar lietotāju var notikt nelaimes gadījumi.
- 16 Ievēribai!
 - Savai drošībai lietoji tikai piederumus un papildierīces, kas norādītas lietošanas instrukcijā vai ko ieteicis vai norādījis instrumentu ražotājs. Citu darba instrumentu vai piederumu lietošana, kas atšķiras no lietošanas instrukcijā vai katalogā ieteiktajiem, var radīt personīgu savainošanās risku.
- 17 Troksnis
 - Izmantoji kompresoru, lietoji ausu aizsargus.
- 18 Pieslēguma vada nomaiņa
 - Ja bojā pieslēguma vadu, ražotājam vai kvalificētam elektriķim tas jānomaina, lai nepieļautu bīstamību. Risks, ko rada elektriskais trieciens
- 19 Riepu piepildīšana
 - **IEVĒRĪBAI!** Manometrs nav kalibrēts! Tieši pēc piepildīšanas pārbaudi spiedienu riepā ar piemērotu manometru, piem., degvielas uzpildes stacijā.
- 20 Pa ceļu pārvietojami kompresori lietošanai būvlaukumā
 - Uzmani, lai visas šūtenes un armatūra būtu piemērota kompresora maksimāli pieļaujamajam darba spiedienam.

- 21 Uzstādīšanas vieta
- Uzstādiet kompresoru tikai uz līdzenas pamatnes.
- 22 Ievērojam!
- Šo ierīci var lietot bērni, kas vecāki par 8 gadiem, kā arī personas ar samazinātām fiziskajām, uztveres un garīgajām spējām vai ar pieredzes un zināšanu trūkumu, ja tās bija uzraudzītas vai instruētas par ierīces drošo lietošanu un izprot no tās izrietošos riskus.
 - Bērni nedrīkst rotaļāties ar ierīci.
 - Bērni nedrīkst veikt tīrīšanu un apkopi.
- 23 Ir ieteicams, ka padeves šļūtenes, ja spiediens pārsniedz 7 bar, vajadzētu aprīkot ar drošības kabeli, piem., tērauda trosi.
- 24 Nepieļaujiet spēcīgu slodzi uz cauruļvadu sistēmu, izmantojot elastīgus šļūtenes savienojumus, lai nepieļautu pārlocījuma vietas.

PAPILDU DROŠĪBAS NORĀDĪJUMI

Drošības norādījumi darbam ar saspiesto gaisu un izpūšanas pistolēm

- Kompresora sūknis un cauruļvadi darba laikā sasniedz augstas temperatūras. Pieskaršanās rada apdegumus.
- Kompresora iesūktais gaiss jāuztur tīrs no piemaisījumiem, kas kompresora sūknī var radīt ugunsgrēkus vai sprādzienus.
- Atvienojot šļūtenes savienojumu, noturiet ar roku šļūtenes savienojuma detaļu. Tādējādi jūs nepieļausiet savainojumus, ko rada atpakaļ atlecoša šļūtene.
- Darbā ar izpūšanas pistoli lietojiet aizsargbrilles. Svešķermeņi un aizpūstas daļas var viegli izraisīt savainojumus.
- Neapūtiet personas ar izpūšanas pistoli vai netīriet apģērbu uz ķermeņa. Savainošanās risks!

Drošības norādījumi krāsas izsmidzināšanas laikā

- Neizmantojiet lakas vai šķīdinātājus, kuru uzliesmošanas temperatūra ir mazāka par 55° C. Sprādzienbīstamība!
- Nesildiet lakas un šķīdinātājus. Sprādzienbīstamība!
- Ja izmanto veselībai kaitīgus šķīdumus, aizsardzībai ir nepieciešamas filtrācijas ierīces (aizsargmaska). Ievērojiet arī šādu vielu ražotāju sniegto informāciju par aizsardzības pasākumiem.
- Jāievēro uz izmantojamo materiālu ārējā iepakojuma piestiprinātā informācija un marķējumi saskaņā ar Noteikumiem par rīkošanos ar bīstamām vielām. Ja nepieciešams, jāveic papildu aizsardzības pasākumi, it īpaši jāvalkā piemērots apģērbs un jālieto maskas.
- Smidzināšanas procesa laikā, kā arī darba telpā nedrīkst smēķēt. Sprādzienbīstamība! Arī krāsas tvaiki ir viegli aizdedzināmi.
- Nedrīkst būt pieejamas vai nedrīkst lietot uguns vietas, atklātu liesmu vai dzirksteļojošas mašīnas.
- Neuzglabājiet vai nelietojiet ēdienus un dzērienus darba telpā. Krāsas tvaiki ir kaitīgi veselībai.

- Darba telpas apjomam jābūt lielākam par 30 m³, un jābūt nodrošinātai pietiekamai gaisa apmaiņai smidzināšanas un žāvēšanas laikā.
- Nesmidziniet pret vēju. Izsmidzinot aizdedzināmus vai bīstamus smidzināmos materiālus, principiāli ievērojiet vietējās policijas pārvaldes noteikumus.
- Neizmantojiet kopā ar PVC spiediena šļūteni šādus šķīdumus, piem., lakbenzīnu, butilspirtu un metilēnhlorīdu. Šie šķīdumi sagrauj spiediena šļūteni.

Spiedientvertņu lietošana

- Kurš lieto spiedientvertni, tam tā jāuztur pienācīgā stāvoklī, pienācīgi jālieto, jākontrolē, nekavējoties jāveic nepieciešamie uzturēšanas kārtībā un labošanas darbi un atbilstoši apstākļiem jāveic nepieciešamie drošības pasākumi.
- Uzraudzības iestāde atsevišķā gadījumā var dod rīkojumu par nepieciešamajiem kontroles pasākumiem.
- Nedrīkst lietot spiedientvertni, ja tai ir trūkumi, tā apdraud darbiniekus vai trešās personas.
- Pirms katras lietošanas pārbaudiet, vai spiedientvertnei nav rūsas un bojājumu. Kompresoru nedrīkst lietot ar bojātu vai sarūsējušu spiedientvertni. Ja jūs konstatējat bojājumus, tad lūdzam vērsties klientu tehniskās apkalpošanas darbnīcā.

Uzglabājiet drošības norādījumus drošā vietā.

Tehniskie dati

| | |
|---------------------------------------|------------------------|
| Tīkla pieslēgums | 220 - 240 V~ 50 Hz |
| Motora jauda W | max. 1100 |
| Darbības režīms | S3 15% |
| Kompresora apgriezīgu skaits | 3750 min ⁻¹ |
| Darba spiediens | ca. 8 bar |
| Teorēt. iesūkšanas jauda l/min | ca. 180 |
| Skaņas jaudas līmenis L _{WA} | 96 dB(A) |
| Kļūda K _{WA} | 1,9 dB |
| Aizsardzības pakāpe | IP20 |
| Aizsardzības klase | II |
| Ierīces svars kg | 5,5 |

Trokšņu emisijas vērtības bija noteiktas atbilstoši standarta EN ISO 3744 prasībām.

Lietojiet ausu aizsargus.

Trokšņu iedarbība var izraisīt dzirdes zudumu.

Atlikušais risks

Ievērojiet lietošanas instrukcijas norādītos apkopes un drošības norādījumus.

Esiet vienmēr uzmanīgs darba laikā un nelaidiet trešās personas klāt jūsu darba vietai, turot tās drošā atālumā.

Arī ierīces lietpratīgas lietošanas laikā vienmēr paliek zināms atlikušais risks, kuru nevar izslēgt. No ierīces veida un konstrukcijas var izrietēt šāda potenciāla bīstamība:

- Ražojuma nejauša palaide ekspluatācijā.
- Dzirdes bojājums, ja nelieto norādītos ausu aizsargus.
- Netīrumu daļiņas, putekļi utt., neskatoties uz aizsargbrīļu lietošanu, var iekļūt jūsu acīs un sejā.
- Savirpuļoto daļiņu ieelpošana.

Darbības pirms lietošanas sākšanas

Pirms pieslēgšanas pārlicinieties, vai datu plāksnītē norādītā informācija sakrīt ar elektrotīkla parametriem.

- Pārbaudiet, vai ierīcei nav transportēšanas laikā radušos bojājumu. Nekavējoties ziņojiet par iespējamiem bojājumiem transporta uzņēmumam, kurš bija piegādājis kompresoru.
- Kompresora uzstādīšana jāveic patērētāja tuvumā.
- Nedrīkst pieļaut garus gaisa vadus un garas barojošās līnijas (pagarinātājus).
- Ievērojiet, lai būtu sauss iesūkšanas gaiss bez putekļiem.
- Neuzstādi kompresoru mitrā vai slapjā telpā.
- Kompresoru drīkst lietot tikai piemērotās telpās (labi ventilētās, apkārtējā gaisa temperatūra no +5°C līdz 40°C). Telpā nedrīkst atrasties putekļi, skābes, tvaiki, sprāgstošas vai uzliesmojošas gāzes.
- Kompresors ir piemērots lietošanai sausās telpās. Lietošana nav pieļaujama zonās, kurās darbojas ar smidzināmu ūdeni.

Uzstādīšana un lietošana

⚠ Uzmanību!

Pirms lietošanas sākšanas noteikti pilnīgi uzstādi ierīci!

Tīkla pieslēgums

- Kompresoru var pievienot pie jebkuras kontaktligzdas ar zemējuma kontaktu 220 - 240V ~ 50 Hz, kas ir aprīkota ar 16 A drošinātāju.
- Pirms lietošanas sākšanas uzmaniet, lai tīkla spriegums sakristu ar darba spriegumu un mašīnas jaudu datu plāksnītē.
- Gari barošanas vadi, kā arī pagarinājumi, vada spoles utt. izraisa sprieguma kritumu, un var aizkavēt motora palaišanu.
- Zemās temperatūrās, kas mazākas par +5°C, motora palaišana ir apdraudēta stingras gaitas dēļ.

Ieslēgšanas/izslēgšanas slēdzis (1. attēls)

- Nospiežot pogu (2) pozīcijā I, ieslēdz kompresoru.
- Lai izslēgtu kompresoru, poga (2) jānospiež pozīcijā 0.

Pieslēgumu veikšana (3., 4. att.)

⚠ **Ievērībai!** Šim nolūkam izslēdziet ierīci.

Turklāt noturiet savienojuma detaļu, lai nepieļautu savainojumus, ko rada šļūtenes atlēkšana.

- Pievienojiet pneimatiskā instrumenta ieliktni pie kompresora pneimatiskās šļūtenes (5).
- Ja atkārtoti vēlaties atvienot šo savienojumu, atvelciet pneimatiskās šļūtenes (5) ātrjaucamo savienojumu (4).

Riepu piepildītāja izmantošana (6., 7., 8. att.)

Pneimatiskais riepu piepildītājs (G) ir paredzēts auto-rieņu piepildīšanai; ar atbilstošiem piederumiem arī velosipēda rieņu, piepūšamo laivu, piepūšamo matraču, bumbu utt. piepildīšanai.

Nospiežot atgaisošanas vārstu (7), var samazināt spiedienu.

⚠ **Ievērībai!** Manometrs nav kalibrēts!

Pārbaudiet gaisa spiedienu pēc piepildīšanas ar kalibrētu ierīci.

Izpūšanas pistoles izmantošana

Jūs varat izmantot riepu piepildītāju (G) kā izpūšanas pistoli arī dobumu un netīru virsmu un darba ierīču tīrīšanai.

Šim nolūkam vispirms noņemiet šļūteni ar ventīļa adapteri (8).

Tagad saskrūvējiet izpūšanas adapteri (D) ar riepu piepildītāju (G).

Adapteru komplekta izmantošana

Adapteru komplekts nodrošina jums šādas riepu piepildītāja papildu izmantošanas iespējas:

- Bumbu piesūknēšana, izmantojot bumbas adatu (F).
- Ventīļu adapteris (E) nodrošina velosipēda rieņu piepildīšanu.
- Baseinu, piepūšamo matraču vai laivu piepildīšana, izmantojot papildadapteri (K).
- Preču ar uzskrūvējamiem ventīļiem (piem., laivu) piepildīšana, izmantojot uzskrūvējamo ventīļu adapteri (J).
- Liela tilpuma preču atgaisošana. Šim nolūkam varat izmantot atgaisošanas vārstu adapteri (C).
- Abus koniskos universālos adapterus (A / B) jūs arī varat izmantot piepūšamo matraču piepildīšanai.

Pieslēgšana elektrotīklam

Instalētais elektromotors ir pieslēgts darbam gatavā veidā. Pieslēgums atbilst attiecīgajiem VDE un DIN noteikumiem. Klienta elektrotīkla pieslēgumam un izmantotajam pagarinātajam jāatbilst šiem noteikumiem.

Bojāts elektropieslēguma vads

Elektropieslēguma vadiem bieži rodas izolācijas bojājumi.

To iemesli var būt šādi:

- saspiešanas vietas, ja pieslēguma vadi stiepjas caur logu vai durvju ailu;
- lūzuma vietas pieslēguma vada nepareizas nostiprināšanas vai izvietošanas dēļ;
- griezumvietas pieslēguma vada pārbraukšanas dēļ;
- izolācijas bojājumi, izraujot no sienas kontaktligzdas;
- plaisas izolācijas novecošanās dēļ.

Šādus bojātus elektropieslēguma vadus nedrīkst izmantot, un izolācijas bojājumu dēļ tie ir bīstami dzīvībai.

Regulāri pārbaudiet pieslēguma vadus, vai tiem nav bojājumu. Ievērojiet, lai pārbaudes laikā pieslēguma vads nebūtu pievienots elektrotīklam.

Elektropieslēguma vadiem jāatbilst attiecīgajiem VDE un DIN noteikumiem. Izmantojiet tikai pieslēguma vadus ar marķējumu H05VV-F.

Tipa nosaukuma uzdruka uz pieslēguma vada ir obligāta.

Maiņstrāvas motors

Elektrotīkla spriegumam jābūt 220 - 240 V~.

Pagarinātajiem līdz 25 m garumam jābūt 1,5 kvadrātmilimetru šķērssgriezumam.

Pieslēgšanu un remontu drīkst veikt tikai kvalificēts elektriķis.

Jautājumu gadījumā norādiet šādus datus:

- motora strāvas veids;
- ierīces datu plāksnītē norādītie dati;
- motora datu plāksnītē norādītie dati.

Tīrīšana, apkope, glabāšana un transportēšana

⚠ Uzmanību!

Pirms jebkādiem regulēšanas, tehniskās uzturēšanas vai remonta darbiem izņemiet elektrotīkla kontaktdakšu! Savainošanās risks, ko rada strāvas impulsi!

⚠ Uzmanību!

Nogaidiet, līdz ierīce ir pilnīgi atdzisusi! Risks gūt apdegumus!

⚠ Uzmanību!

Pirms visiem tīrīšanas un apkopes darbiem ierīce jāatbrīvo no spiediena! Savainošanās risks!

Tīrīšana

- Uzturiet ierīci tīru no putekļiem un netīrumiem, cik vien tas ir iespējams. Noberziet ierīci ar tīru drānu vai izpūtiet to ar zema spiediena saspiesto gaisu.
- Mēs iesakām tīrīt ierīci tieši pēc katras lietošanas.
- Regulāri tīriet ierīci ar mitru drānu un mazliet šķidro ziepju. Neizmantojiet tīrīšanas līdzekļus vai šķīdinātājus; tie varētu bojāt ierīces plastmasas daļas. Uzmaniet, lai ūdens nevarētu iekļūt ierīces iekšienē.
- Pirms kompresora tīrīšanas jāatvieno šļūtene un smidzināšanas uzgāji. Kompresoru nedrīkst tīrīt ar ūdeni, šķīdinātājiem vai tamlīdzīgām vielām.

Glabāšana

⚠ Uzmanību!

Atvienojiet tīkla kontaktdakšu, atgaisojiet ierīci un visus pievienotos pneimatiskos instrumentus. Novietojiet kompresoru tā, lai to nevarētu sākt lietot nepiederošas personas.

⚠ Uzmanību!

Uzglabājiet kompresoru tikai sausā un nepiederošām personām nepieejamā vietā. Nesagāziet, uzglabājiet tikai stāvus pozīcijā!

Uzglabāšanas jauda plug, šļūtenes un piederumi (attēls 2)

- Strāvas vadu (6), kā parādīts 3. attēlā, jābūt novietotām sāniem paplātes uz kompresora.
- Spiediena šļūtene var sakrauti rīku nodalījumā.

Transportēšana

- Ierīci var transportēt aiz roktura (1) (5. att.).

Likvidācija un atkārtota izmantošana

Ierīce atrodas iepakojumā, lai izvairītos no bojājumiem transportēšanas laikā. Iepakojums ir izejmateriāls, un to var izmantot atkārtoti vai nodot izejvielu aprītē.

Ierīce un tās piederumi ir no dažādiem materiāliem, piemēram, metāla un plastmasas. Bojātās detaļas jānodod īpašo atkritumu pārstrādei. Jautājiet specializētā veikalā vai pašvaldībā!

Traucējumu novēršana

| Traucējums | Iespējamais cēlonis | Novēršana |
|---|--|---|
| Kompresors nedarbojas. | <ul style="list-style-type: none"> • Tīkla spriegums nav pieejams. • Tīkla spriegums pārāk zems. • Ārējā temperatūra pārāk zema. • Motors pārkarsis. | <ul style="list-style-type: none"> • Pārbaudiet vadu, tīkla kontaktdakšu, drošinātāju un kontaktdakšu. • Nepieļaujiet pārāk garus pagarinātājus. Izmantojiet pagarinātājus ar pietiekamu dzīslu šķērsgriezumu. • Nelietojiet, ja ārējā temperatūra ir zemāka par +5° C. • Ļaujiet motoram atdzist, ja nepieciešams, novērsiet pārkaršanas cēloni. |
| Kompresors darbojas, taču nav spiediena. | <ul style="list-style-type: none"> • Nehermētisks pretvārsts • Sabojāti blīvējumi. • Nehermētisks kondensāta notecināšanas atveres aizgrieznis . | <ul style="list-style-type: none"> • Nomainiet pretvārstu. • Pārbaudiet blīvējumus, uzticiet nomainīt sabojātus blīvējumus specializētā darbnīcā. • Ar roku pievelciet aizgriezni. Pārbaudiet, ja nepieciešams, nomainiet blīvējumu uz aizgriežņa. |
| Kompresors darbojas, spiedienu parāda manometrā, taču instrumenti nedarbojas. | <ul style="list-style-type: none"> • Nehermētiski šļūteņu savienojumi. • Nehermētisks ātrjaucams savienojums. | <ul style="list-style-type: none"> • Pārbaudiet, ja nepieciešams, nomainiet pneimatisko šļūteni un instrumentus. • Pārbaudiet, ja nepieciešams, nomainiet ātrjaucamo savienojumu. |

Forklaring af symbolerne på instrumentet



Forsigtig - Læs betjeningsvejledningen for at mindske risikoen for personskader



Brug beskyttelsesbriller.



Brug høreværn.



Pas på varm overflade.

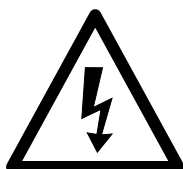

Advarsel om elektrisk spænding



Advarsel! Produktet er udstyret med en automatiseret startstyring. Hold fremmede på afstand, når produktet er i brug!

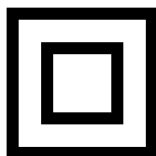

Beskyttelse klasse II



Åbn ikke hanen, før luftslangen er tilsluttet

Indledning

PRODUCENT:

scheppach

Fabrikation von Holzbearbeitungsmaschinen GmbH
Günzburger Straße 69
D-89335 Ichenhausen

KÆRE KUNDE

VI HÅBER, AT DU ER TILFREDS MED OG HAR FORNØJELSE AF DIN NYE MASKINE.

Bemærk:

I henhold til gældende produktansvarsregler kan producenten af dette udstyr ikke gøres ansvarlig for skader på udstyret eller skader forårsaget af dette i tilfælde af:

- forkert håndtering
- manglende overholdelse af brugsanvisningen
- reparationer udført af tredjemand, ikke-autoriserede teknikere
- installation af og udskiftning til ikke-originale reservedele
- ikke påtænkt anvendelse
- fejl i det elektriske system som følge af manglende overholdelse af de elektriske forskrifter og bestemmelserne i VDE (den tyske forening for elektriske, elektroniske og informationsteknologier) 0100, DIN 57113/ VDE0113.

Vores anbefalinger:

Læs hele betjeningsvejledningen inden installation og ibrugtagning. Denne betjeningsvejledning hjælper dig med at lære din maskine at kende og dens tiltænkte funktionsområder. Betjeningsvejledningen indeholder vigtige oplysninger om at arbejde sikkert, korrekt og effektivt med maskinen, og hvordan man undgår farer, sparer reparationsomkostninger, begrænser nedetider og forbedrer maskinens pålidelighed og levetid. Ud over sikkerhedsinstruktionerne i denne manuel skal du overholde dit lands lokale bestemmelser for drift af maskinen. Opbevar betjeningsvejledningen i nærheden af maskinen, og beskyt den mod snavs og fugtighed med et plastikomslag. Alle operatører skal læse vejledningen, inden arbejdet startes, og nøje overholde den. Kun personer, der er uddannet til at betjene maskinen, og som er bevidste om de mulige farer, må arbejde med maskinen. Den fastsatte minimumsalder skal overholdes.

2. Beskrivelse af apparatet

1. Bærehåndtag
2. Tænd/sluk kontakt
3. Kompressorhus
4. Lynkobling (reguleret trykluft)
5. TryksslangeManometer
6. Netledning

- A. Universaladapter, til ventiler med en diameter på ca. 6 mm
- B. Universaladapter, til ventiler med en diameter på ca. 9 mm
- C. Adapter til H, J, K
- D. Udblæsningsadapter
- E. Ventil-adapter f.eks. til cykelventiler
- F. Pumpespids
- G. Dæktryksmåler
- H. Udluftningsadapter
- J. Skrueventiladapter
- K. Universaladapter

3. Levering

- Åbn pakken og løft apparatet forsigtigt ud.
- Fjern emballage, emballering-/transportsikringer (hvis relevant).
- Kontrollér om leveringen er komplet.
- Kontrollér apparatet og tilbehørsdele for transportskader.
- Behold emballagen, om muligt inden udgangen af garantiperioden.

⚠ OBS!

Apparat og emballage er ikke legetøj! Lad ikke børn lege med plastikposer, folier og små dele! Der er risiko for slugning og kvælning!

4. Korrekt anvendelse

Kompressoren bruges til at generere trykluft til pneumatiske værktøjer, som kan betjenes med en luftmængde på ca. 170 l/min (f.eks. oppustning af dæk, luftpistol og sprøjtepistol). På grund af den begrænsede luftstrøm er det ikke muligt at betjene værktøjer, som har et meget højt luftforbrug (f.eks. rystepudser, slibemaskine og slagskruenøgle).

Maskinen må kun anvendes til dens foreskrevne formål. Enhver anden anvendelse ud over dette anses som ikke beregnet. Producenten hæfter ikke for forårsagede skader eller skader på nogen form for bruger/operatør, der er forårsaget af ikke beregnet brug.

Bemærk, at vores enheder ikke er beregnet til brug for kommercielle, håndværksmæssige eller industrielle applikationer. Vi accepterer ingen garanti, hvis maskinen bruges i kommercielle, håndværks- eller industrivirksomheder eller til tilsvarende formål.

5. Sikkerhedsoplysninger

△ OBS! Ved brug af elektrisk værktøj skal følgende grundlæggende sikkerhedsforanstaltninger overholdes for at beskytte mod elektrisk stød, personskade og brand. Læs hele instruktionen, før du bruger dette elektriske værktøj, og vær opmærksom på sikkerheden.

Arbejd sikkert

- 1 Hold dit arbejdsområde rent
 - En sjusket arbejdsplads kan føre til ulykker.
- 2 Tænk på de miljømæssige påvirkninger
 - Udsæt ikke elektrisk værktøj for regn.
 - Brug ikke el-værktøj under fugtige eller våde forhold. Risiko for elektrisk stød!
 - Sørg for god belysning i arbejdsområdet.
 - Brug ikke el-værktøj, hvor der er risiko for brand eller eksplosion.
- 3 Beskyt dig selv mod elektrisk stød
 - Undgå kropskontakt med jordede forbindelser (f.eks. rør, radiatorer, elektriske komfurer, køleskabe).
- 4 Hold børn væk!
 - Lad andre folk ikke røre værktøjet og kablet, hold dem væk fra dit arbejdsområde.
- 5 Opbevar ubrugte elektriske værktøjer sikkert
 - Ubrugte elektriske værktøjer skal opbevares på et tørt, højtliggende eller aflåst sted uden for børns rækkevidde.
- 6 Undgå at overbelaste dit elektriske værktøj
 - Du arbejder bedre og sikrere i det angivne effektområde.
- 7 Bær passende tøj
 - Bær ikke løst tøj eller smykker, der kan blive fanget i bevægelige dele.
 - Når du arbejder udendørs anbefales gummihandsker og skridsikkert fodtøj.
 - Bær hårnet, hvis du har langt hår.
- 8 Brug ikke kablet til formål, den ikke er beregnet
 - Brug ikke kablet til at trække stikket ud af stikkontakten. Beskyt kablet mod varme, olie og skarpe kanter.
- 9 Vedligehold værktøjer med omhu
 - Hold din kompressor ren for at arbejde godt og sikkert.
 - Følg anvisningerne i forskrifterne.
 - Kontrollér regelmæssigt strømkablet til det elektriske værktøj og få det udskiftet, hvis det er beskadiget, af en anerkendt ekspert.
 - Undersøg forlængerledninger regelmæssigt og udskift dem, hvis de er beskadiget.
- 10 Træk stikket ud af stikkontakten
 - når du ikke bruger apparatet, før vedligeholdelse og ved skift af værktøj.
- 11 Undgå utilsigtet start
 - Sørg for, at kontakten er slukket, når du sætter stikket i stikkontakten.
- 12 Brug forlængerledninger til udendørs brug
 - Brug kun godkendte udendørs og mærkede forlængerledninger.

- Brug kun kabeltromle i den udrullede tilstand.
- 13 Vær altid opmærksom
 - Vær opmærksom på hvad du gør. Brug din sunde fornuft når du arbejder. Brug ikke apparatet, hvis du er distraheret.
 - 14 Kontrollér det elektriske værktøj for mulige skader
 - Før du fortsætter med at bruge det elektriske værktøj, skal sikkerhedsanordninger eller let beskadigede dele undersøges nøje for korrekt og tilsigtede funktion.
 - Kontrollér, om bevægelige dele fungerer korrekt og ikke sidder fast, eller om der er beskadigede dele. Alle dele skal være monteret korrekt og opfylde alle betingelser for at sikre det elektriske værktøjs korrekte funktion.
 - Beskadiget sikkerhedsudstyr og dele skal repareres eller udskiftes efter hensigten af en anerkendt specialist værksted, medmindre andet er angivet i vejledningen.
 - Beskadigede kontakter skal udskiftes på et serviceværksted.
 - Brug ikke defekte eller beskadigede tilslutningskabler.
 - Brug ikke el-værktøj, hvor kontakten ikke kan tændes og slukkes.
 - 15 Reparation af dit elektriske værktøj skal udføres af en elektriker
 - Dette elektriske værktøj er i overensstemmelse med de relevante sikkerhedsbestemmelser. Reparationer må kun udføres af en autoriseret elektriker og kun originale reservedele må anvendes; Ellers kan der opstå ulykker.
 - 16 OBS!
 - For din egen sikkerhed, må du kun bruge tilbehør og apparater, der er angivet i betjeningsvejledningen eller anbefalet af producenten. Brugen af andre end de, der anbefales i manualen eller i kataloget kan forårsage personskade.
 - 17 Støj
 - Brug høreværn, når du anvender kompressoren.
 - 18 Udskiftning af tilslutningskablet
 - Hvis ledningen er beskadiget, skal den udskiftes af producenten eller en kvalificeret elektriker for at undgå farer. Risiko for elektrisk stød
 - 19 Oppustning af dæk
 - Kontrollér dæktrykket straks efter oppustning med en egnet trykmåler, f.eks. på en tankstation.
 - 20 Bærbare kompressorer til byggepladsarbejde
 - Sørg for, at alle slanger og fittings er egnet til det maksimalt tilladte arbejdsstryk kompressoren.
 - 21 Installationssted
 - **PLACÉR KOMPRESSOREN PÅ EN PLAN OVERFLADE.**
 - 22 Pas på! Dette produkt kan bruges af børn fra 8 år samt af personer med begrænsede fysiske, sensoriske eller psykiske evner eller manglende erfaring og viden, hvis de overvåges eller er blevet instrueret i en sikker brug af produktet og har forstået de farer, der er forbundet hermed. Børn må ikke lege med produktet. Rengøring og vedligeholdelse må ikke gennemføres af børn.

- 23 Det anbefales at udstyre tilføringsslangere med et sikkerhedskabel f.eks. et stålkabel i forbindelse med tryk over 7 bar.
- 24 Sørg for at ledningssystemet ikke udsættes for store belastninger, dette gøres ved at bruge fleksible slangetilslutninger for at undgå knæksteder.

YDERLIGERE OPLYSNINGER OM SIKKERHED

Sikkerhedsanvisninger for arbejde med tryklufte og luftpistoler

- Kompressor-pumpen og ledningerne når høje temperaturer under drift. Berøring forårsager forbrændinger.
- Den luft, som kompressoren suger ind, skal holdes fri for urenheder, der kan pumpes ind i kompressoren og resultere i brand eller eksplosioner.
- Hold fast i koblingsstykket på slangen med hånden, når du løsner slangekoblingen. Så undgår du skader, hvis slangen svinger tilbage.
- Brug beskyttelsesbriller når du arbejder med luftpistolen. Skader kan let opstå når fremmedlegemer og afblæst dele flyver rundt.
- Blæs aldrig mod personer eller rengør ikke tøj, der sidder på kroppen, med luftpistolen. Fare for kvæstelser!

Sikkerhedsforanstaltninger ved sprøjtemaling

- Brug ikke maling eller opløsningsmidler med et flammepunkt på under 55 °C. Risiko for eksplosion!
- Opvarm ikke maling og opløsningsmidler. Risiko for eksplosion!
- Hvis skadelige væsker forarbejdes skal filterudstyr (ansigtsmasker) benyttes som beskyttelse. Bemærk også oplysningerne om beskyttelsesforanstaltninger, som producenterne har angivet for sådanne stoffer.
- De angivelser og mærkninger for farlige stoffer, der findes på emballagen skal overholdes. Hvis nødvendigt skal supplerende forholdsregler træffes; navnlig skal passende tøj og masker bæres.
- Under injektionsprocessen og i arbejdsområdet må der ikke rygges. Risiko for eksplosion! Selv dampe fra maling er meget brandfarlige.
- Pejse, åben ild eller gnister må ikke være i nærheden af apparatet eller betjenes.
- Speisen und Getränke nicht im Arbeitsraum aufbewahren oder verzehren. Farbdämpfe sind gesundheitsschädlich.
- Opbevar eller indtag ikke mad og drikke i arbejdsområdet. Dampe fra maling er skadelige.
- Arbejdsområdet skal være større end 30 m³, og der skal sørges for tilstrækkelig ventilation under sprøjtning og tørring.
- Sprøjt ikke mod vinden. Principielt skal de gældende lokale regler i henhold til de offentlige myndigheder for brændbart materiale eller farligt spray overholdes.
- Brug ikke materialer såsom mineralsk terpentin, butylalkohol og methylenchlorid til sprøjtning med PVC trykslange. Disse materialer kan ødelægge trykslangen.

Tekniske specifikationer

| | |
|---------------------------------|------------------------|
| Nettilslutning | 220 - 240 V ~ 50Hz |
| Motoreffekt W | max. 1100 |
| Driftstilstand | S3 25% |
| Kompressor-omdrejningstal | 3750 min ⁻¹ |
| Arbejdstryk | ca. 8 bar |
| Slagvolumen pr. tidsenhed l/min | ca. 180 |
| Lydeffektniveau L _{WA} | 96 dB(A) |
| Usikkerhed K _{WA} | 1,9 dB |
| Beskyttelse | IP20 |
| Laser-klasse | II |
| Apparatets vægt i kg | 5,5 |

Støjemissionsværdier er fastlagt i henhold til EN ISO 3744.

Bær høreværn.

Udsættelse for støj kan forårsage høretab.

Tilbageværende risiko

Overhold de fastlagte vedligeholdelses- og sikkerhedsforskrifter i betjeningsvejledningen.

Vær altid opmærksom under arbejdet og hold fremmede i en sikker afstand til arbejdspladsen.

Der vil altid være en tilbageværende risiko, der ikke kan udelukkes helt, også selv om produktet bruges korrekt. Følgende, potentielle farer kan afledes på basis af produktets type og konstruktion:

Utilsigtet ibrugtagning af produktet.

Høreskader, hvis der ikke bruges foreskrevet høreværn. Snavspartikler, støv osv. kan komme i øjnene eller ansigtet, også selv om der bruges beskyttelsesbriller.

Indånding af ophvirvlede partikler.

Inden apparatet tages i brug

Kontrollér, før du tilslutter, at typedata på pladen svarer til lysnettets data.

- Kontrollér enheden for transportskader. Meld straks eventuelle skader til transportselskabet, som leverede kompressoren.
- Installation af kompressoren skal være tæt på brugeren.
- Lange luftledninger og lange forsyningslinjer (forlængerledninger) bør undgås.
- Vær opmærksom på tørt og støvfrit indtag.
- Anbring ikke kompressoren i fugtige eller våde rum.
- Kompressoren må kun bruges i egnede rum (godt ventileret, omgivende temperatur + 5 °C til 40 °C). I rummet må der ikke forekomme støv, syrer, dampe, eksplosive eller brandfarlige gasser.

Kompressoren er egnet til anvendelse i tørre rum. I områder, hvor der arbejdes med sprøjt er ikke tilladt.

Opsætning og betjening

⚠ OBS!

Saml apparatet fuldstændigt før håndtering!

Nettilslutning

- Kompressoren er udstyret med en ledning med et sikkerhedsstik. Denne kan tilsluttes enhver beskyttelseskontakt med 50 Hz/230 V, som er beskyttet af en 16 A sikring.
- Sørg før idriftsættelse, at forsyningsspændingen matcher motorens effekt på typeskiltet.
- Lange forsyningslinjer samt forlængelser, kabeltromler mv. kan være årsag til spændingsfald og kan forhindre, at motoren starter.
- Ved lave temperaturer under + 5 °C kan motorstart være træg.

Tænd/sluk kontakt (figur 2)

- Tænd for kompressoren ved at presse tænd/sluk kontakten (2) op. Skub tænd/sluk kontakten (2) ned for at slukke kompressoren.

•

Tilslutninger (Fig. 3, 4)

⚠ Pas på! Sluk produktet, før du går i gang.

- Hold fast i koblingsstykket, så slangen ikke springer tilbage, da dette kan føre til kvæstelser.
- Forbind niplen på trykluftværktøjet med trykluftslangen (5) til kompressoren. Denne forbindelse afbrydes igen ved at trække lynkoblingen (4) på trykluftslangen (5) tilbage.

Dækluftpumpe anvendes (Fig. 6, 7, 8)

Trykluft-dækluftpumpen (G) bruges til at pumpe bildæk op; med det passende tilbehør kan den også bruges til at regulere og pumpe cykeldæk, gummibåde, luftmadrasser, bolde osv. op.

Tryk ledes ud ved at betjene udluftningsventilen (7).

⚠ Pas på! Manometeret er ikke kalibreret!

Kontrollér lufttrykket med et kalibreret produkt efter oppumpningen.

Udblæsningspistol anvendes

Dækluftpumpen (G) kan også bruges som udblæsningspistol til at rengøre hulrum og snavsede overflader og arbejdsprodukter.

Hertil fjernes først slangen med ventiladapter (8).

Herefter skrues udblæsningsadapteren (D) på dækluftpumpen (G).

Adaptersæt anvendes

Med adaptersættet kan dækluftpumpen bruges til følgende, yderligere opgaver:

- Oppumpning af bolde vha. pumpepidsen (F).
- Ventiladapteren (E) bruges til at pumpe cykler op med.
- Opfyldning af pools, luftmadrasser eller både vha. den ekstra adapter (K).

- Opfyldning af artikler med skrueventiler (f.eks. både) med skrueventiladapteren (J).
- Udluftning af store artikler. Hertil kan udluftningsventiladapteren (C) bruges.
- De to koniske universaladaptere (A / B) kan også bruges til at pumpe luftmadrasser op med.

Elektrisk tilslutning

Den installerede elektromotor er parat til at blive tilsluttet til drift. Stikket er i overensstemmelse med de gældende VDE og DIN regler. Kundens netværksforbindelse og enhver forlængerledning, der anvendes, skal være i overensstemmelse med disse regler.

Defekt elektrisk forbindelseskabel.

Isolering af elektrisk tilslutningskabler opstår ofte.

Årsager til dette kan omfatte:

- Trykpunkter hvor tilslutningskabler føres gennem vindue eller døråbninger,
- Knæk, der skyldes forkert montering eller tilslutningskablet,
- Interfaces ved at køre over tilslutningskabel,
- Isoleringsskader fra stikkontakter,
- Revner ved ældning af isoleringen.

Sådanne defekte elektriske tilslutningskabler må ikke anvendes, og er ekstremt farlige på grund af isoleringsskader.

Kontrollér elektriske tilslutningskabler regelmæssigt for skader. Sørg for, at tilslutningsledningen ikke hænger mens du kontrollerer lysnettet.

Elektriske forbindelseskabler skal overholde de gældende VDE og DIN regler. Brug kun tilslutningskabler med mærkning H05VV-F.

Et vandmærke af typebetegnelsen på tilslutningskablet er obligatorisk.

AC motor

Netspændingen skal være 230 V ~.

Forlængerledninger op til 25 m længde skal have et tværsnit på 1,5 kvadratmillimeter.

Tilslutninger og reparationer til det elektriske udstyr må kun udføres af en autoriseret el-installatør.

For henvendelser, bedes du oplyse følgende data:

- Motorstrøm
- Data i maskinen typeskilt
- Data fra motorens mærkeplade

Rengøring, vedligeholdelse og opbevaring

⚠ Vigtigt!

Sørg for enhver form for rengøring eller servicering af stikket! Risiko for elektrisk stød!

⚠ Vigtigt!

Vent, indtil enheden er kølet helt ned! Risiko for forbrændinger!

⚠ **Vigtigt!**

Før rengøring eller vedligeholdelse skal anlægget skal være trykløst! Fare for kvæstelser!

Rengøring

Hold apparatet fri for snavs og støv. Tør udstyret med en ren klud eller blæs det med trykluft ved lavt tryk. Vi anbefaler, at du rengør apparatet umiddelbart efter hver brug.

Rengør apparatet regelmæssigt med en fugtig klud og nogle bløde sæbe. Brug ikke rengøringsmidler eller opløsningsmidler; disse kunne angribe plastdelene af enheden. Sørg for, at intet vand kan sive ind i apparatet. Slange og spray værktøjer skal adskilles fra kompressoren før rengøring. Kompressoren må ikke vand, opløsningsmidler o bruge. Å. renses.

Opbevaring

⚠ **OBS!**

Træk stikket, bløder apparatet og alle tilsluttede pneumatisk værktøj. Placer kompressoren fra, så den ikke kan anvendes af uautoriserede personer i drift.

⚠ **OBS!**

Opbevar kompressoren på et tørt og utilgængeligt for uvedkommende rundt. Ikke tip, holde en oprejst position!

Opbevaring af elstik, slange og tilbehør (billede 2)

- Nedledningen (6) kan opbevares i rummet på siden af kompressoren, som vist på Fig. 3.
- Trykslangen kan opbevares i værktøjsrummet.

Transport

- Produktet kan transporteres i håndgrebet (1) (Fig. 5).

11. Bortskaffelse og Genbrug

Enheden leveres i emballage for at forhindre beskadigelse under forsendelse. Denne emballage er råmateriale og kan derfor genanvendes eller kan returneres til råmateriale cyklus.

Enheden og dens tilbehør er fremstillet af forskellige materialer, såsom Metal og plast. Kør Defekte komponenter for bortskaffelse af specialaffald. Spørg efter butikken, eller på rådhuset!

Problemløsning

| Fejl | Mulig årsag | Afhjælpning |
|---|---|---|
| Kompressor kører ikke. | <ul style="list-style-type: none">• Strømmen er ikke tilsluttet.• Netspænding for lav.• Udetemperatur for lav. Overophedet motor. | <ul style="list-style-type: none">• Kontrollér kabel, netledning, sikring og udtag• Undgå lange forlængerledninger. Brug forlængerledning med tilstrækkeligt tværsnit.• Fungerer ikke under +5 °C.• Lad motoren køle ned og om nødvendigt fjern årsagen til stoppet. |
| Kompressor kører, men der ingen tryk. | <ul style="list-style-type: none">• Utæt kontraventil• Pakningerne er brudte.• Utæt bundprop til kondens (1). | <ul style="list-style-type: none">• Udskift kontraventil.• Check pakninger, udskift brudte pakninger og lad et autoriseret værksted gøre dette.• Spænd skruen med hånden. Kontrollér pakningen på skruen og udskift om nødvendigt. |
| Kompressoren kører, trykket vises på manometeret, men apparatet kører ikke. | <ul style="list-style-type: none">• Slangeforbindelser er utætte.• Lynkobling er utæt.• For lidt tryk på trykregulatoren (7). | <ul style="list-style-type: none">• Kontrollér luftslangen og værktøj og udskift om nødvendigt.• Check lynkobling, udskift om nødvendigt.• Skru trykregulator yderligere fast |

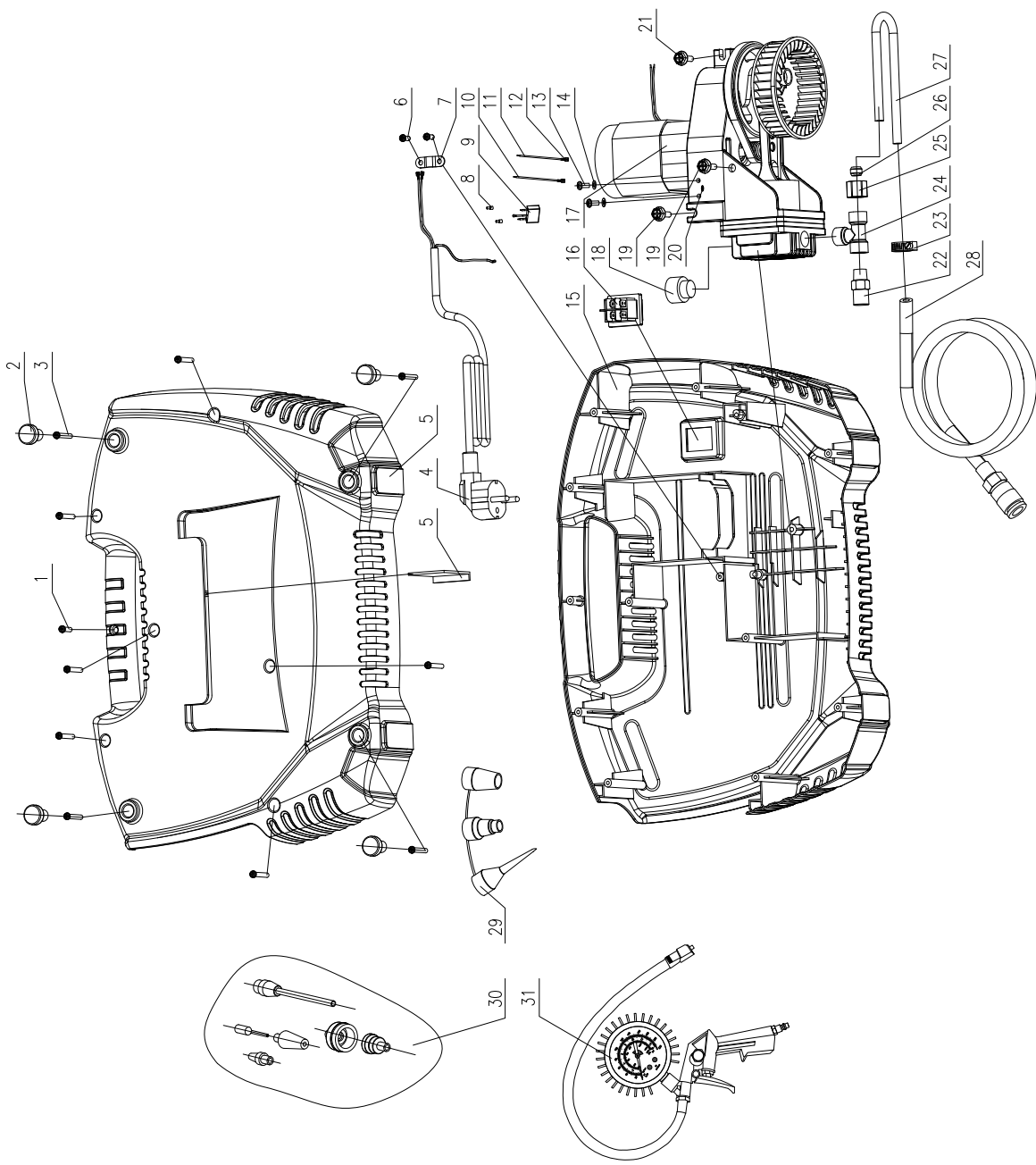

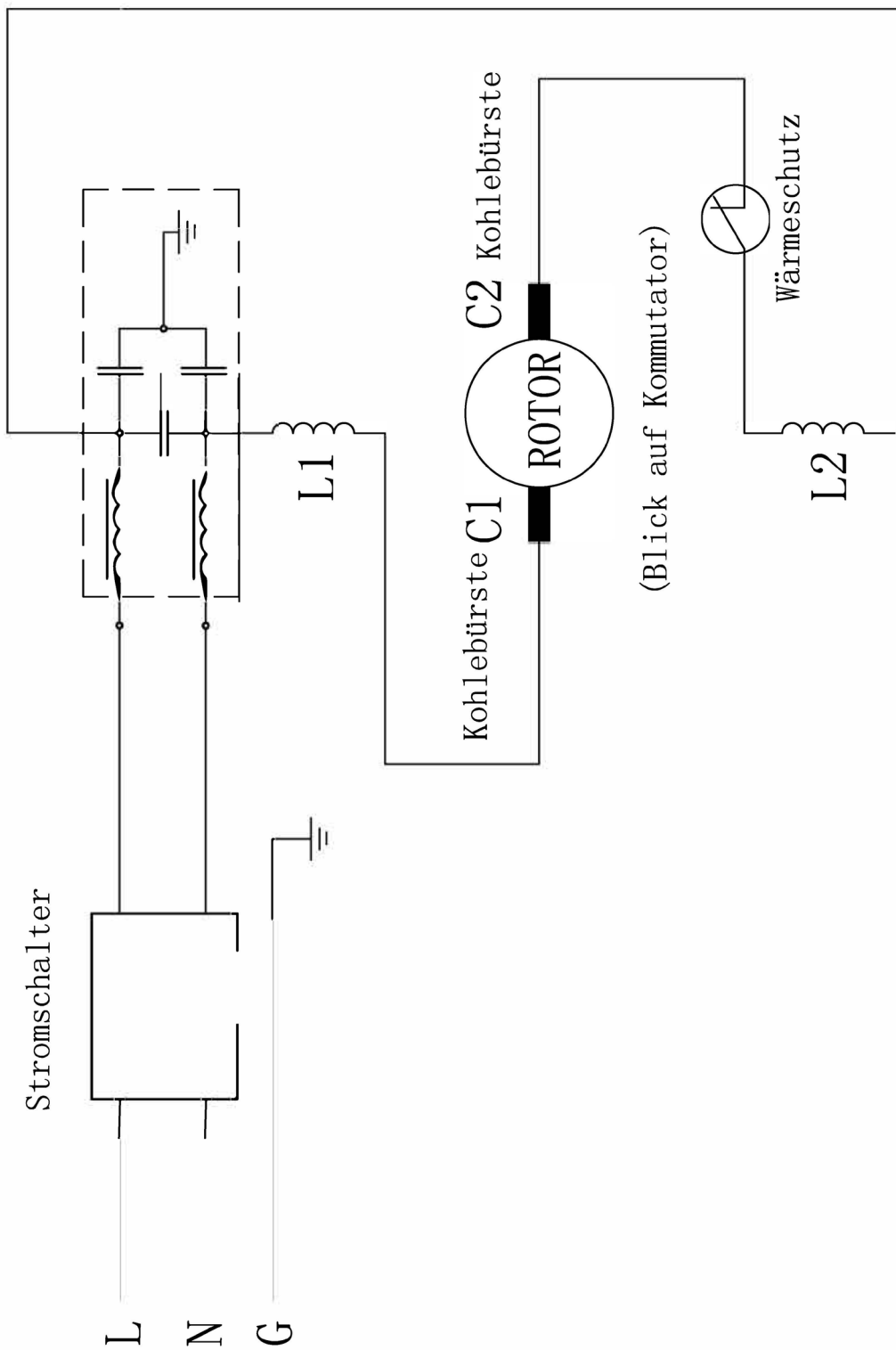

Konformitätserklärung



| | | | |
|-----|--|-----|---|
| DE | erklärt folgende Konformität gemäß EU-Richtlinie und Normen für den Artikel | SK | prehlasuje nasledujúcu zhodu podľa smernice EU a noriem pre výrobok |
| GB | hereby declares the following conformity under the EU Directive and standards for the following article | EST | kinnitab järgmist vastavust vastavalt ELi direktiivi ja standardite järgmist artiklinumbrit |
| FR | déclare la conformité suivante selon la directive UE et les normes pour l'article | LT | pareiškia, taip atitiktis pagal ES direktyvos ir standartai šį straipsnį |
| IT | dichiara la seguente conformità secondo le direttive e le normative UE per l'articolo | LV | apliecina šādu saskaņā ar ES direktīvu atbilstības un standartu šādu rakstu |
| CZ | prohlašuje následující shodu podle smernice EU a norem pro výrobek | NL | verklaart hierbij dat het volgende artikel voldoet aan de daarop betrekking hebbende EG-richtlijnen en normen |
| HU | az EU-irányelv és a vonatkozó szabványok szerinti következő megfeleloségi nyilatkozatot teszi a termékre | RUS | заявляет о соответствии товара следующим директивам и нормам ЕС |
| HR | ovime izjavljuje da postoji skladnost prema EU-smjernica i normama za sljedeće artikle | PT | declara o seguinte conformidade com a Directiva da UE e as normas para o seguinte artigo |
| RO | declară următoarea conformitate corespunzător directivelor și normelor UE pentru articolul | ES | declara la conformidad siguiente según la directiva la UE y las normas para el artículo |
| TR | Normları gereğince aşağıdaki uygunluk açıklama masını sunar. | DK | erklærer hermed, at følgende produkt er ioverensstemmelse med nedenstående EUdirektiver og standarder: |
| FIN | vakuuttaa täten, että seuraava tuote täyttää alla esitettyt EU-direktiivit ja standardit | SE | försäkrar härmed följande överensstämmelse enligt EU-direktiv och standarder för följande artikeln |
| PL | deklaruje, że produkt jest zgodny z następującymi dyrektywami UE i normami | NO | erklærer herved følgende samsvar under EU-direktiv og standarder for følgende artikkel |
| SLO | izjavlja sledeco skladnost z EU-direktivo in normami za artikel | BG | декларира съответното съответствие съгласно Директива на ЕС и норми за артикул |

Kompressor Air Force

| | | | |
|-------------------------------------|------------|-------------------------------------|---|
| <input type="checkbox"/> | 2014/29/EU | <input type="checkbox"/> | 89/686/EC_96/58/EC |
| <input checked="" type="checkbox"/> | 2014/35/EU | <input checked="" type="checkbox"/> | 2006/42/EC |
| <input type="checkbox"/> | 2006/28/EC | | Annex IV Notified Body: Notified Body No.: Reg. No.: |
| <input type="checkbox"/> | 2005/32/EC | <input checked="" type="checkbox"/> | 2000/14/EC_2005/88/EC |
| <input checked="" type="checkbox"/> | 2014/30/EU | | Annex V |
| <input type="checkbox"/> | 2004/22/EC | <input checked="" type="checkbox"/> | Annex VI Noise: measured L_{WA} = 95,8 dB(A); guaranteed L_{WA} = 96 dB(A) P = 1.1 KW; Notified Body: TÜV SÜD industrie Service GmbH Notified Body No.: 0036 |
| <input type="checkbox"/> | 1999/5/EC | <input type="checkbox"/> | 2004/26/EC |
| <input checked="" type="checkbox"/> | 2014/68/EU | | Emission. No: |
| <input type="checkbox"/> | 90/396/EC | | |
| <input checked="" type="checkbox"/> | 2011/65/EU | | |

Standard references: EN 1012-1; 60335-1; EN 55014-1; EN 55014-2; 61000-3-2; EN 61000-3-3; EN ISO 3744; EN 62321

Ichenhausen, den 01.02.2016

Unterschrift / Markus Bindhammer / Technical Director

Art.-No. 5906123901
Subject to change without notice

Documents registrar: Benjamin Schwarz
Günstzburger Str. 69, D-89335 Ichenhausen

Garantie DE

Offensichtliche Mängel sind innerhalb von 8 Tagen nach Erhalt der Ware anzuzeigen, andernfalls verliert der Käufer sämtliche Ansprüche wegen solcher Mängel. Wir leisten Garantie für unsere Maschinen bei richtiger Behandlung auf die Dauer der gesetzlichen Gewährleistungsfrist ab Übergabe in der Weise, dass wir jedes Maschinenteil, das innerhalb dieser Zeit nachweisbar in Folge Material- oder Fertigungsfehler unbrauchbar werden sollte, kostenlos ersetzen. Für

Teile, die wir nicht selbst herstellen, leisten wir nur insoweit Gewähr, als uns Gewährleistungsansprüche gegen die Vorlieferanten zustehen. Die Kosten für das Einsetzen der neuen Teile trägt der Käufer. Wandlungs- und Minderungsansprüche und sonstige Schadensersatzansprüche sind ausgeschlossen.

Warranty GB

Apparent defects must be notified within 8 days from the receipt of the goods. Otherwise, the buyer's rights of claim due to such defects are invalidated. We guarantee for our machines in case of proper treatment for the time of the statutory warranty period from delivery in such a way that we replace any machine part free of charge which provably becomes unusable due to faulty material or defects of fabrication within such period of time. With respect to parts not

manufactured by us we only warrant insofar as we are entitled to warranty claims against the upstream suppliers. The costs for the installation of the new parts shall be borne by the buyer. The cancellation of sale or the reduction of purchase price as well as any other claims for damages shall be excluded.

Garantie FR

Les défauts visibles doivent être signalés au plus tard 8 jours après la réception de la marchandise, sans quoi l'acheteur perd tout droit au dédommagement. Nous garantissons nos machines, dans la mesure où elles sont utilisées de façon conforme, pendant la durée légale de garantie à compter de la réception, sachant que nous remplaçons gratuitement toute pièce de la machine devenue inutilisable du fait d'un défaut de matière ou

d'usinage durant cette période. Toutes les pièces que nous ne fabriquons pas nous-mêmes ne sont garanties que si nous avons la possibilité d'un recours en garantie auprès des fournisseurs respectifs. Les frais de main d'œuvre occasionnés par le remplacement des pièces sont à la charge de l'acquéreur. Tous droits à réhabilitation et toutes prétentions à une remise ainsi que tous autres droits à dommages et intérêts sont exclus

Garanzia IT

Vizi evidenti vanno segnalati entro 8 giorni dalla ricezione della merce, altrimenti decadono tutti i diritti dell'acquirente inerenti a vizi del genere. Appurato un impiego corretto da parte dell'acquirente, garantiamo per le nostre macchine per tutto il periodo legale di garanzia a decorrere dalla consegna in maniera tale che sostituiamo gratuitamente qualsiasi componente che entro tale periodo presenti dei vizi di materiale o di fabbricazione tali da renderlo inutilizzabile. Per

componenti non fabbricati da noi garantiamo solo nella misura nella quale noi stessi possiamo rivendicare diritti a garanzia nei confronti dei nostri fornitori. Le spese per il montaggio dei componenti nuovi sono a carico dell'acquirente. Sono escluse pretese di risoluzione per vizi, di riduzione o ulteriori pretese di risarcimento danni.

Garantie NL

Zichtbare gebreken moeten binnen de 8 dagen na ontvangst van de goederen worden gemeld, zo niet verliest de verkoper elke aanspraak op grond van deze gebreken. Onze machines worden geleverd met een garantie voor de duur van de wettelijke garantietermijn. Deze termijn gaat in vanaf het moment dat de koper de machine ontvangt. De garantie houdt in dat wij elk onderdeel van de machine dat binnen de garantietermijn aantoonbaar onbruikbaar wordt als gevolg van materiaal- of productiefouten, kosteloos vervangen. De garantie vervalt echter bij

verkeerd gebruik of verkeerde behandeling van de machine. Voor onderdelen die wij niet zelf produceren, geven wij enkel de garantie die wij zelf krijgen van de oorspronkelijke leverancier. De kosten voor de montage van nieuwe onderdelen vallen ten laste van de koper. Eisen tot het aanbrengen van veranderingen of het toestaan van een korting en overige schadeloosstellingsclaims zijn uitgesloten.

Garantía ES

Los defectos evidentes deberán ser notificados dentro de 8 días después de haber recibido la mercancía, de lo contrario el comprador pierde todos los derechos sobre tales defectos. Garantizamos nuestras máquinas en caso de manipulación correcta durante el plazo de garantía legal a partir de la entrega. Sustituiremos gratuitamente toda pieza de la máquina que dentro de este plazo se torne inútil a causa de fallas de material o de fabricación. Las piezas que no

son fabricadas por nosotros mismos serán garantizadas hasta el punto que nos corresponda garantía del suministrador anterior. Los costes por la colocación de piezas nuevas recaen sobre el comprador. Están excluidos derechos por modificaciones, aminoraciones y otros derechos de indemnización por daños y perjuicios.

Garantia PT

Para este aparelho concedemos garantia de 24 meses. A garantia cobre exclusivamente defeitos de material ou de fabricação. Peças avariadas são substituídas gratuitamente. cabe ao cliente efetuar a substituição. Assumimos a garantia unicamente de peças genuínas. Não há direito à garantia no caso de: peças de desgaste, danos de transporte, danos causados

pelo manejo indevido ou pela desatenção as instruções de serviço, falhas da instalação elétrica por inobservância das normas relativas à electricidade. Além disso, a garantia só poderá ser reivindicada para aparelhos que não tenham sido consertados por terceiros. O cartão de garantia só vale em conexão com a fatura.

Garanti NO

Åpenbare mangler skal meldes innen 8 dager etter at varen er mottatt, ellers taper kunden samtlige krav pga slik mangel. Vi gir garanti for at våre maskiner ved riktig behandling under den rettslige garantiens varighet, fra overlevering, på den måten at vi erstatter kostnadsfritt hver maskindel, som innen denne tiden påviselig er ubrukelig som følge av material- eller

produksjonsfeil. For deler som vi ikke produserer selv, yter vi garanti kun i den utstrekning som garantikrav mot underleverandør tilkommer oss. Kjøperen bærer kostnadene ved montering av nye deler. Endrings- og verditapskrav og øvrige skadeerstatningskrav er utelukkede.

Takuu FI

Ilmeisistä puutteista tulee ilmoittaa kahdeksan päivän kuluessa tavaran vastaanottamisesta. Muutoin ostaja ei voi vaatia korvausta ko. puutteista. Annamme takuun oikein käsitellyille koneillemme lakisääteiseksi takuujaksi tavaran luovutuksesta alkaen siten, että vaihdamme korvauksetta minkä tahansa koneenosan, joka osoittautuu tämän ajan kuluessa käyttökelt-

tomaksi raaka-aine- tai valmistusvirheestä johtuen. Osille, joita emme valmista itse, annamme takuun vain mikäli osien toimittaja on antanut niistä takuun meille. Uusien osien asennuskustannukset maksaa ostaja. Purku- ja vähennysvaatimukset ja muut vahingonkorvausvaatimukset eivät tule kysymykseen.

Garanti SE

Med denna maskin följer en 24 månaders garanti. Garantin täcker endast material- och konstruktionsfel. Defekta delar ersätts utan omkostningar, men kunden står för installationen. Vår garanti täcker endast original-delar. Anspråk på garanti öreligger inte för: garantin täcker ej,

transportskador, skador orsakade av felaktig behandling och då skötsel föreskrifter inte beaktas. Vidare kan garantikrav endast ställas för maskiner som inte har reparerats av tredje part.

Záruka SK

Zrejme vady musia byť predstavené v priebehu 8 dni po obdržaní tovaru, ináč zákazník strati všetky nároky týkajúce sa takejto vady. Ponúkame záruku na naše aparáty, ktoré sú správne používané počas zákonného termínu záruky tak, že bezplatne vymeníme každú časť aparátu, ktorá sa v priebehu tohto času môže stať dokázateľne nefunkčnou dôsledkom materiálnej či

výrobnej vady. Na časti ktoré sami nevyrobíme, poskytujeme záruku iba v rozsahu, v ktorom nám prísluší nárok na záručné plnenie k subdodávateľovi. Za trovy týkajúce sa inštalácie novej súčiastky je zodpovedný zákazník. Nárok na výmenu tovara, na zľavu a iné nároky na náhradné škody sú vylúčené.

Garancija SI

Očitne pomanjkljivosti je potrebno naznaniti 8 dni po prejemu blaga, v nasprotnem primeru izgubi kupec vse pravice do garancije zaradi takšnih pomanjkljivosti. Za naše naprave dajemo garancijo ob pravilni uporabi za čas zakonsko določenega roka garancije od predaje in sicer na takšen način, da vsak del naprave brezplačno nadomestimo, za katerega bi se v tem roku

izkazalo, da je zaradi slabega materiala ali slabe izdelave neuporaben. Za dele, ki jih sami ne izdelujemo, jamčimo samo toliko, kolikor zahteva garancija drugih podjetij. Stroški za vstavljanje novih delov nosi kupec. Zahteve za spreminjanje in zmanjšanje ter ostale zahteve za nadomestilo škode so izključene.

Szavatosság HU

A nyilvánvaló hibákat ki kell jelenteni számított 8 napon belül az áruk, különben a vevő elveszti minden igényt az ilyen hibák. Kínálunk garanciát a gépeinket a megfelelő kezelés időtartamának hallgatólagos garancia a szállítás időpontját oly módon, hogy cserélje ki minden egyes része ezen idő alatt észlelhető a sorban anyag-vagy gyártási legyen hiábavaló, ingyen. Az alkatrészeket, hogy

nem termel magunkat, hogy csak olyan garanciát, hiszen jogosultak jótállási igények beszállítókkal szemben. A költségek beillesztése az új részek a vevőnek. Átalakítása és csökkentése követelések és egyéb kártérítési igények ki vannak zárva.

Garancija HR

Vidljive štete se moraju prijaviti u roku od 8 dana od primitka robe. U suprotnom slučaju kupac gubi pravo na reklamaciju. Mi jamčimo za naše strojeve u slučaju ispravnog postupanja tijekom perioda zakonskog jamstva tako što zamijenjujemo besplatno bilo koji dio stroja koji dokazano postane neupotrebljiv uslijed neispravnog materijala ili grešaka u proizvodnji u tom vremenskom

periodu. Za dijelove koje mi nismo proizveli jamčimo samo ukoliko imamo pravo na reklamaciju prema dobavljačima. Troškove za ugradnju novih dijelova snosi kupac. Molbe za smanjenjem cijene kao i sve druge reklamacije zbog šteta su isključene.

Záruka CZ

Viditelné vady jsou poukazatelné během 8 dní od obdržení zboží, jinak ztrácí zákazník všechny nároky týkající se takovýchto vad. Poskytujeme záruku na naše stroje, s kterými je správně zacházeno, na dobu zákonně záruční lhůty začínající od doručení tak, že bezplatně vyměníme každou část stroje, která se během této doby může stát prokazatelně nepoužitelnou následkem

materiálové či výrobní vady. Na díly, které sami neopravujeme, poskytujeme záruku pouze v rozsahu, v němž nám přísluší nárok na záruční plnění vůči subdodavatelům. Náklady na instalaci nového dílu nese zákazník. Nárok na výměnu zboží, na slevu a jiné nároky na odškodnění jsou vyloučené.

Gwarancja PL

Wszelkie uszkodzenia muszą być zgłaszane w przeciągu 8 dni od daty otrzymania towaru, w przeciwnym wypadku, prawo do reklamacji wygasa. Gwarantujemy, że w czasie trwania gwarancji wymienimy wszelkie części maszyny, które okażą się niesprawne na skutek wad materiału z jakiego zostały wykonane lub błędów w produkcji bez dodatkowych opłat pod warunkiem, że maszyna

będzie obsługiwana zgodnie z zaleceniami. W odniesieniu do części nie produkowanych przez nas, gwarancja obowiązuje tylko w przypadku naszych dostawców. Koszty instalacji nowych części są ponoszone przez klienta. Odszkodowania wynikłe z uszkodzeń maszyny oraz redukcje ceny zakupu maszyny w ramach reklamacji nie będą rozpatrywane.

Garantie RO

Defecte evidente trebuie să fie raportate în termen de 8 zile de la primirea de bunuri, altfel cum-părătorul pierde toate cererile pentru astfel de defecte. Oferim o garanție de pe mașinile noastre cu un tratament adecvat pe durata unei garanții implicite de la data de livrare în așa fel încât vom înlocui fiecare parte în acel moment detectabil într-un rând în material sau manoperă ar fi inutil,

gratuit. Pentru părțile care nu ne produc, vom face doar o astfel de garanție, așa cum avem dreptul la pretenții de garanție împotriva furnizorilor. Costurile pentru introducerea de piese noi la cum-părător. Conversie și reducerea creanțe și alte cererile de despăgubire sunt excluse.

Garantii EE

Ilmselgetest vigadest tuleb teatada 8 päeva jooksul pärast kauba kättesaamist, vastasel juhul kaotab ostja kõik õigused garantiile nimetatud vigade tõttu. Õige käsitsemise korral anname oma masinatele garantii seadusega ettenähtud ajaks alates kauba üleandmisest nii, et vahetame tasuta välja kõik masina osad, mis nimetatud aja jooksul peaks muutuma kasutuskõlbmatuks

materjali- või tootmisvea tõttu. Osade eest, mida me ise ei tooda, anname garantii vaid selles osas, mis tarnija on meile garanteerinud. Uute osade paigaldamise kulud kannab ostja. Muutmis- ja amortisatsiooninõuded ning muud kahjutasunõuded välistatakse.

Garantija LV

Acīmredzami defekti ir jāpaziņo 8 dienu laikā no preces saņemšanas. Pretējā gadījumā pircēja tiesības pieprasīt atbildību par šādiem defektiem ir spēkā neesošas. Mēs dodam garantiju savām iekārtām, ja pircējs pret tām atbilstoši izturas garantijas laikā. Mēs apņemas bez maksas piegādāt jebkuru rezerves daļu, kas iespējams kļuvusi nelietoājama bojātu materiālu vai ražošanas defektu dēļ šajā laika periodā. Attiecībā uz rezerves daļām, kuras nav mūsu ražotas, mēs garantējam

tikai gadījumā, ja mums ir garantija no saviem piegādātājiem. Jauno detaļu uzstādīšanas izmaksas ir jāuzņemas pircējam. Pirkuma atcelšana vai pirkuma cenas samazināšana, kā arī jebkuras citas prasības par bojājumu atbildzināšanu netiek izskatītas.

Garantija LT

Dėl akivaizdžiai matomų defektų turi būti informuota per 8 dienas nuo įrenginio gavimo momento. Kitu atveju pirkėjo teisė reikšti pretenziją dėl šių defektų yra negaliojanti. Savo įrenginiams mes garantuojame įstatymo nustatytą pilną aptarnavimą garantinio laikotarpio metu, jei yra laikomasi gamintojo-vartotojo susitarimo ir mes pažadame nemokamai pakeisti bet kurias mašinos dalis,

sugedusias dėl blogos medžiagos ar gamyklinio broko. Mes neatsakome už dalis, pagamintas ne mūsų ir jūsų gautas iš kito tiekėjo. Naujų dalių montavimo kaštai yra pirkėjo atsakomybė. Pirkimo nutraukimas ar pirkimo kainos sumažinimas, kaip ir bet kurios kitos pretenzijos dėl nuostolių nebus patenkinamos.

Abyrgð IS

Augljósar skemmdir verður að tilkynna innan 8 daga frá viðtöku vörunnar. Annars er réttur kaupanda um bætur vegna sílka skemmda ógildur. Við ábyrgjumst, í tilfelli rétttrar meðhöndlunar yfir lögbundið ábyrgðartímabil frá afhendingu, að við skiptum um hvern vélarhlut án kostnaðar sem ónothæfur er vegna gallaðs efnis eða skemmda í framleiðslu innan ákveðins tímabils. Af því er

tekur til hluti sem ekki eru framleiddir af okkur, ábyrgjumst við af því leiti aðeins að við eigum rétt á ábyrgðarkröfum gagnvart birgðasöllum. Kostnaður vegna uppsetningar á nýjum hlutum skal falla í skaut kaupanda. Ógilding sölu eða afskiptur á kaupverði sem og aðrar kröfur vegna skemmda eru undanskildar.

Garanti TR

Apaçık kusurları malların alınmasından 8 gün içinde bildirilmesi gerekir, aksi takdirde alıcı bu kusurları için tüm talepler kaybeder. Biz ücretsiz, yarasız olmalıdır malzeme veya işçilik üst üste saptanabilir bu süre içinde her bir parça takmadan böyle bir şekilde teslim tarihinden itibaren zimmi garanti süresine uygun tedavi ile makinelerde bir garanti veriyoruz. Biz tedarikçiler karşı garanti

talepleri hakkı olarak kendimizi üretmek değil bu parça için, biz, sadece teminat olun. Alıcıya yeni parçaların yerleştirilmesi için maliyetleri. Dönüşüm ve azaltma iddiaları ve diğer tazminat talepleri dahil değildir.

гаранция BG

Очевидни недостатъци трябва да бъдат докладвани в рамките на 8 дни от получаването на стоки, в противен случай купувачът губи всякакви претенции за такива дефекти. Предлагаме гаранция на нашите машини с правилното лечение на срока на действие на косвена гаранция от датата на доставка по такъв начин, че ние замени всяка част в рамките на това време открива в един ред в материала или изработката трябва да бъде безполезно,

безплатно. За части, които ние не се произвеждат, ние правим само като гаранция, като имаме право на гаранционни искове срещу доставчици. Разходите за вмъкване на нови части на купувача. Преобразуване и намаляване вземания и други искове за обезщетения, са изключени.

Гарантия RU

Об очевидных дефектах необходимо уведомить в течение 8 дней после получения товара. В ином случае все претензии покупателя по таким дефектам не принимаются. Мы предоставляем гарантию на наши машины при условии правильного обращения с ними. Гарантия действует с момента передачи машины в течение установленного законом гарантийного срока. В течение этого времени мы гарантируем бесплатную замену любой части машины, если они стали непригодны к использованию в результате доказуемых ошибок в применяемых

материалах или при изготовлении. На части машины, которые мы не изготавливаем сами, мы предоставляем гарантии в той мере, насколько нас касаются рекламационные претензии к изготовителям. Расходы по замене деталей несет покупатель. Претензии на расторжение договора купли-продажи, штрафы и прочие требования о возмещении ущерба исключаются.

Garantie BE-VLG

Zichtbare gebreken moeten binnen 8 dagen na ontvangst van de goederen worden gemeld, anders verliest de koper elk recht op aanspraak voor dergelijke gebreken. Bij een juiste behandeling van onze machines en gedurende de wettelijke garantietermijn vanaf de aflevering bieden wij garantie door elk machineonderdeel, dat tijdens deze periode door materiaal- of

productiefouten onbruikbaar zou worden, gratis te vervangen. Voor onderdelen die wij niet zelf produceren, bieden wij enkel garantie in de mate die de toeleveranciers ons bieden. De kosten voor de plaatsing van de nieuwe onderdelen draagt de koper. Aanspraken voor wijzigingen, waardevermindering en overige schadeloosstelling zijn uitgesloten.

Garanti DK

Åbenlyse defekter skal rapporteres indenfor 8 dage efter modtagelse af varen. Eller bortfalder køberens erstatningskrav da sådanne defekter er ugyldige. Vi garanterer vores maskiner i tilfælde af korrekt behandling i den lovede garantiperiode fra levering, på en sådan måde, at vi udskifter enhver maskindel uden beregning som beviseligt bliver ubrugelig på grund af

defekt materiel eller fabrikationsfejl indenfor denne tidsperiode. Med hensyn til dele der ikke produceres af os, garanterer vi kun så længe vi selv har erstatningskrav overfor leverandøren. Omkostningen for installation af nye dele skal afledes af køberen. Annullering af salget, eller reduktion i indkøbsprisen, så vel som ethvert andet skadeskrav, medregnes ikke.