

Návod k obsluze

MCM 41

MCM 42

Tento spotřebič je určen pouze pro použití v domácnosti, nikoliv pro komerční účely. Spotřebič používejte jen pro zpracovávání množství a v časech běžných pro domácnost, viz kapitola „Recepty/přísady/popis“.

Výrobce neručí za škody vzniklé nedodržením pokynů týkajících se správného používání spotřebiče. Návod k použití popisuje různá provedení spotřebiče, viz také přehled modelů (obrázek **M**).

Rozdíly jsou označeny.

Návod k použití prosím pečlivě uschovejte. Pokud spotřebič předáváte třetí osobě, nepamenejte přiložit veškerou dokumentaci. Spotřebič používejte pouze s originálním příslušenstvím. Spotřebič je bezúdržbový.

Přehled

Sledujte, prosím, stránky s obrázky.

Základní spotřebič **obrázek A**

1 Otočný přepínač

A **MCM41...:**

0/off = stop

M = momentový stupeň s nejvyšším počtem otáček, otočný přepínač musíte během mixování držet.

Stupně 1 - 2, pracovní rychlost:

1 = nízký počet otáček - pomalu,

2 = vysoký počet otáček - rychle.

B **MCM42...:**

0/off = stop

M = momentový stupeň s nejvyšším počtem otáček, otočný přepínač musíte během mixování držet.

 = pracovní rychlost lze stupňovitě nastavit od nízkého počtu otáček až k vysokému počtu otáček

2 Indikátor provozu (pouze MCM42..)

Svítlí během provozu spotřebiče (otočný přepínač se nachází na **M** nebo ). Bliká, pokud došlo k chybné obsluze spotřebiče, vypnutí elektronické pojistky, popř. poruše spotřebiče, viz kapitola „Pomoc při poruchách“.

3 Pohon

4 Příhrádka na příslušenství (obr. **B**)

Pro otevření příhrádky stiskněte tlačítko na spodní straně spotřebiče a příhrádku vytáhněte.

Pokud chcete příhrádku zcela vyjmout, lehce ji nakloňte směrem nahoru a vytáhněte ji. Chcete-li příhrádku opět nasadit, lehce ji nakloňte směrem nahoru a zasuňte do spotřebiče až nadoraz.

Při práci se spotřebičem by příhrádka na příslušenství měla být zavřená.

5 Příhrádka na kabel

Mísa s příslušenstvím

6 Mísa

7 Víko

7a Pěchovadlo

7b Vložka do pěchovadla

8 Hnací hřídel

Nástroje

9 Nosič nástrojů

9a univerzální nůž

9b šlehací kotouč

9c hnětací hák

10 Nosič kotoučů

10a krájecí kotouč - hrubý (A)

10b krájecí kotouč - jemný (B)

10c strouhací kotouč - hrubý (C)

10d strouhací kotouč - jemný (D)

11 Kotouč na hranolky (E)

(u některých modelů)

12 Lis na citrusy

13 Odšťedivka na šťávu

(u některých modelů)

Mixér

14 Nádoba mixéru

15 Víko

15a nálevka

15b plnicí otvor

Bezpečnostní pokyny

 **Nebezpečí úrazu elektrickým proudem**

Spotřebič připojujte a uvádějte do provozu pouze v souladu s údaji uvedenými na výrobním štítku.

Spotřebič používejte pouze v případě, že přípojný kabel ani vlastní spotřebič nejsou poškozené.

Na zapnutý spotřebič vždy dohlížejte. Dbejte na to, aby si děti se spotřebičem nehrály. Osoby (také děti) se sníženým smyslovým vnímáním, sníženými duševními schopnostmi nebo s chybějícími zručnostmi smí používat spotřebič pouze tehdy, pokud na ně dozorá odpovědná osoba nebo pokud byly poučeny ohledně používání spotřebiče osobou, která odpovídá za jejich bezpečnost. Po každém použití vytáhněte síťovou zástrčku, stejně tak před čištěním a sestavováním spotřebiče, před opuštěním prostoru a při výskytu poruchy.

Přípojný kabel nesmí ležet v bezprostřední blízkosti ostrých hran a horkých ploch. Opravy spotřebiče, jako např. výměnu poškozeného přípojného kabelu, smí provádět pouze náš zákaznický servis. Jen tak se můžete vyhnout hrozícímu nebezpečí. Při přerušení dodávky elektrického proudu zůstane spotřebič zapnutý a po obnovení dodávky se znovu rozběhne. Výměnu příslušenství a nástrojů provádějte pouze tehdy, když je spotřebič v klidovém stavu (otočný přepínač se nachází za **0/off**). Základní jednotku nikdy neponořujte do vody ani ji nedržte pod tekoucí vodou.

Obsluha

Před prvním uvedením do provozu spotřebič a příslušenství důkladně vyčistěte, viz „Čištění a péče“.

Příprava

- Postavte základní jednotku na hladkou, stabilní a čistou plochu.
- Z přihrádky vytáhněte přípojný kabel na požadovanou délku.
- Zasuňte síťovou zástrčku do zásuvky.
- Při práci se spotřebičem by přihrádka na příslušenství měla být zavřená.



Důležité pokyny

- Spotřebič zapínejte a vypínejte výhradně pomocí otočného přepínače. Nikdy nevypínejte spotřebič otáčením mísy nebo nástrojů.
- Spotřebič smíte zapnout teprve po řádném nasazení nástrojů, popř. příslušenství.

Mísa s příslušenstvím/nástroji



Nebezpečí poranění rotujícím nářadím!

Během provozu spotřebiče nikdy nesahejte do mísy. K přitlačování přísad vždy používejte pěchovaadlo (7a). Pohon dobíhá ještě krátkou dobu po vypnutí spotřebiče. Nástroje vyměňujte teprve tehdy, když je pohon v klidovém stavu.



Pozor!

Při práci v míse lze zapnout spotřebič pouze s nasazenou mísou a nasazeným a pevně utaženým víkem.

Univerzální nůž (9a)

Slouží k drčení, sekání, míchání a hnětení.



Nebezpečí poranění ostrými noži!

Univerzální nůž berte do ruky pouze za plastový okraj. Pokud univerzální nůž nepotřebujete, uložte ho do přihrádky na příslušenství.

Šlehací kotouč (9b)

Slouží ke šlehání smetany, sněhu a majonézy.

Hnětací hák (9c)

Slouží k hnětení těsta a přimíchání přísad, které nemají být rozsekány (např. rozinky, kousky čokolády).

Obrázek C

- Nasadte mísu (šipka na míse směřuje na puntík na základní jednotce) a otočte jí po směru hodinových ručiček až nadoraz.
- Zatlačte hnací hřídel až nadoraz do nosiče nástrojů.
- Nasazení nástrojů:
 - Nasadte nosič nástrojů do mísy.
 - Na nosič nástrojů nasadte univerzální nůž, šlehací kotouč neb hnětací hák a pusťte.



Pozor!

Potraviny určené ke zpracování přidejte vždy až po nasazení nástrojů.

- Vložte do mísy přísady.
- Nasadte víko s pěchovadlem (šipka na víku směřuje na puntík na míse) a otočte jím po směru hodinových ručiček. Výstupek na víku musí zapadnout až nadoraz do výřezu v rukojeti mísy.
- Nastavte otočný prepínač na požadovaný výkon.
- Pokud chcete doplnit přísady, nastavte otočný prepínač na **0/off**.
- Vyjměte pěchovadlo a přidávejte přísady plnicím otvorem.
- Tekutiny můžete dolít pěchovadlem. Vložku pěchovadla můžete použít jako odměrku.

Krájecí a strouhací kotouče (10a - 10d)



Nebezpečí poranění ostrými noži!

Při manipulaci s krájecími a strouhacími kotouči buďte obzvláště pozorní! Při nasazování na nosič kotoučů dbejte na tvar a polohu krájecího nebo strouhacího kotouče. Nosiče kotoučů se dotýkejte pouze na tomu vyhrazených prohlubeninách.

Krájecí kotouč - hrubý (A)

Vhodný ke krájení okurek nebo mrkve. Otočný prepínač nastavte na nízký počet otáček.

Krájecí kotouč - jemný (B)

Vhodný ke krájení okurek nebo mrkve. Otočný prepínač nastavte na vysoký počet otáček.

Strouhací kotouč - hrubý (C)

Vhodný ke strouhání jablek, mrkve, sýra, bílého zelí. Otočný prepínač nastavte na vysoký počet otáček.

Strouhací kotouč - jemný (D)

Vhodný ke strouhání mrkve nebo sýra. Otočný prepínač nastavte na vysoký počet otáček.

Kotouč na hranolky (E)

Vhodný ke krájení hranolek a přísad do ovocných salátů.

Pozor!

Kotouč na hranolky se nehodí ke krájení tvrdého sýra, ořechů, křenu apod.

Obrázek D

- Nasadte mísu (šipka na míse směřuje na puntík na základní jednotce) a otočte jí po směru hodinových ručiček až nadoraz.
 - Do mísy nasadte hnací hřídel.
- Podle požadovaného použití:
- Na nosič kotoučů nasadte požadovaný krájecí nebo strouhací kotouč. **Dbejte na tvar a polohu kotouče (obrázek D-5a)!**
 - Nosič kotoučů nasadte na hnací hřídel.
- nebo:

- Na hnací hřídel nasadte kotouč na hranolky. Nasadte víko s pěchovadlem (šipka na víku směřuje na šipku na míse) a otočte jím po směru hodinových ručiček. Výstupek na víku musí zapadnout až nadoraz do zářezu v rukojeti mísy.



Nebezpečí poranění ostrými noži!

Nesahejte do plnicího otvoru. K posunutí potravin použijte pěchovadlo.

- Nastavte otočný prepínač na požadovaný stupeň.
- Naplňte přísady určené ke krájení nebo strouhání.

- Potravinu posunujte pouze lehkým tlakem pěchovadla.
 - Vyjměte pěchovadlo a plnicím otvorem doplňte přísady.
 - Dlouhé a tenké potraviny určené ke krájení doplňujte pěchovadlem.
- Nastavte otočný prepínač na nízký počet otáček.
 - Do plnicí šachty vložte ovoce nebo zeleninu a posunujte ho pouze lehkým tlakem pěchovadla. Pokud je třeba, předem ovoce nebo zeleninu nakrájejte.
 - Na konci odstředování nastavte otočný prepínač na vysoký počet otáček a nechte spotřebič běžet tak dlouho, až je dužina beze zbytku odstředěná.

Pozor!

Mísu vyprázdněte dříve, než nakrájené nebo nastrohané potraviny dosáhnou k nosiči kotoučů nebo kotouči na hranolky.

Lis na citrusy (12) Obrázek F

Slouží k lisování citrusových plodů, např. pomerančů, grapefruitů nebo citronů.

- Nasaďte mísu (šipka na míse směřuje na puntík na základní jednotce) a otočte jí po směru hodinových ručiček až nadoraz.
- Na mísu nasaďte hnací hřídel.
- Na hnací hřídel nasaďte lis na citrusy (šipka na lisu směřuje na šipku na míse) a otočte jím po směru hodinových ručiček. Výstupek na sítu musí zapadat až nadoraz do výřezu na rukojeti mísy.
- Nasaďte lisovací kužel a přitlačte ho.
- Při lisování plodů nastavte otočný prepínač na nízký stupeň otáček a plod přitlačte na lisovací kužel.

Pozor!

Sledujte množství vylisované šťávy v míse. Maximální množství: 500 ml. Mísu včas vyprázdněte.

Odstředivka na šťávu (13) Obrázek G

Slouží k odstředění jádrového ovoce (např. jablek, hrušek), bobulovitého ovoce, vypeckovaného ovoce a zeleniny (např. mrkve, rajčat).

- Nasaďte mísu (šipka na míse směřuje na puntík na základní jednotce) a otočte jí po směru hodinových ručiček až nadoraz.
- Do mísy nasaďte hnací hřídel.
- Spojte strouhací nádobu a filtrový košík otáčením po směru hodinových ručiček až nadoraz.
- Nasaďte víko odstředivky na šťávu a otočte jím po směru hodinových ručiček. Výstupek na víku musí zapadnout až nadoraz do zářezu v rukojeti mísy.

Pozor!

Sledujte množství odstředěné šťávy v míse. Maximální zpracovávané množství: 250 g ovoce nebo zeleniny.

Mixér

Obrázek H



Nebezpečí poranění ostrými noži/rotujícím pohonem!

Nikdy nesahejte do nasazeného mixéru! Mixér pracuje pouze s pevně utaženým víkem. Mixér vyjímejte/nasazujte pouze tehdy, když je pohon v klidovém stavu.



Nebezpečí opaření!

Při zpracování horkých přísad uniká nálevkou ve víku horká pára. Do mixéru nalijte maximálně 0,4 l horké nebo pěnící tekutiny.

Pozor!

Nemixujte hluboce zmrazené přísady (kromě kostek ledu). Nemixujte naprázdno. Mohli byste tak poškodit mixér.

- Nasaďte mixovací nádobu (šipka na nádobě směřuje na puntík na základní jednotce) a otočte jí po směru hodinových ručiček až nadoraz.
- Naplňte přísady. Max. množství tekutiny = 1,25 l (pěnící nebo horké tekutiny max. 0,4 l). Optimální množství pevných přísad = 80 gramů.
- Nasaďte víko a otočte jím po směru hodinových ručiček. Výstupek na víku musí zapadnout až nadoraz do zářezu v rukojeti mixéru.

- Nastavte otočný přepínač na požadovaný stupeň.
- Pokud chcete doplnit přísady, nastavte otočný přepínač na **0/off**.
- Sejměte víko a doplňte přísady nebo:
- doplňte nálevkou tekutiny.

Po práci

- Nastavte otočný přepínač na **0/off**.
- Vytáhněte síťovou zástrčku.
- Podle následujícího popisu vyjměte nástroje, popř. příslušenství.
- Vyčistěte všechny díly, viz „Čištění a péče“.

Vyjmutí mísy s příslušenstvím/nástroji

- Otočte víkem proti směru hodinových ručiček a vyjměte ho.
- Vyjměte nástroje:
 - Z mísy vyjměte nosič nástrojů spolu s univerzálním nožem, šlehacím kotoučem, popř. hnětacím hákem. Vyjměte nástroje z nosiče nástrojů.
 - Uchopte nosič kotoučů nebo kotouč na hranolky za prohlubeniny a vytáhněte ho z mísy.
 - Nosič kotoučů otočte a opatrně z jeho spodní strany vytlačte kotouč (**obrázek E**).
- Otočte mísou proti směru hodinových ručiček a vyjměte ji.

Vyjmutí lisu na citrusy:

- Otáčením uvolněte lis na citrusy a vyjměte mísu.

Vyjmutí odstředivky na šťávu:

- Otočte víkem odstředivky na šťávu proti směru hodinových ručiček a sejměte ho.
- Vyjměte z mísy strouhací nádobu.
- Vyjměte mísu.

Vyjmutí mixéru:

- Otočte mixérem proti směru hodinových ručiček a vyjměte ho.
- Otočte víkem proti směru hodinových ručiček a sejměte ho.

Tip: Mixér vyčistěte nejlépe ihned po použití, viz „Čištění a péče“.

Čištění a péče



Nebezpečí úrazu elektrickým proudem!

Základní jednotku nikdy neponořujte do vody a nikdy ji nedržte pod tekoucí vodou.

Pozor!

Nepracujte s abrazivními čistícími prostředky. Mohli byste tak poškodit povrch spotřebiče.

Pokyn: Při zpracování např. mrkve a červeného zelí dochází k zabarvení umělohmotných dílů. Toto zabarvení můžete odstranit několika kapkami jedlého oleje.

Čištění základní jednotky

- Vytáhněte síťovou zástrčku ze zásuvky.
- Základní jednotku otřete vlhkým hadříkem. Pokud je třeba, použijte trochu prostředku na mytí nádobí.
- Poté jednotku vytřete dosucha.
- Přihrádku na příslušenství vypláchněte pod tekoucí vodou a nechte vyschnout. Nikdy ji nečistěte v myčce nádobí!

Čištění mísy s příslušenstvím



Nebezpečí poranění ostrými noži!

Univerzální nůž berte do ruky pouze za plastový okraj. Pokud univerzální nůž nepotřebujete, uložte ho do přihrádky na příslušenství.

Všechny díly je možné čistit v myčce nádobí. Dbejte na to, abyste v myčce nádobí nezaklínili umělohmotné díly, mohly by se zdeformovat.

Čištění mixéru



Nebezpečí poranění ostrými noži!

Nedotýkejte se nožové vložky mixéru holýma rukama. K čištění používejte kartáč.

Mixér vyčistěte nejlépe ihned po použití. Tak zabráníte zaschnutí zbytků a nedojde k poškození umělé hmoty (např. éterickými oleji obsaženými v koření).

Nádobu mixéru (bez nožové vložky), víko a nálevku lze mýt v myčce nádobí.

Nožovou vložku nemyjte v myčce nádobí, nýbrž pod tekoucí vodou (nenechávejte je ležet ve vodě).

Tip: Do nasazeného mixéru nalijte trochu vody a prostředku na mytí nádobí. Otočný přepínač nastavte na několik sekund na stupeň **M**. Vylijte vodu a mixér vypláchněte čistou vodou.

Rozložení mixéru

- Uchopte nožovou vložku za lopatky a otočte jí proti směru hodinových ručiček. Nožová vložka se uvolní.
- Vyjměte nožovou vložku a odstraňte těsnicí kroužek.

Sestavení mixéru



Nebezpečí poranění!

Nikdy nesestavujte mixér na základní jednotce.

- Nasadte na základní jednotku těsnicí kroužek.
- Na mixovací nádobu nasadte zespodu nožovou vložku.
- Uchopte nožovou vložku za lopatky a pevně ji zašroubujte po směru hodinových ručiček. Alespoň jedna lopatka musí zakrývat značku na mixovací nádobě (pozice → **obrázek J 6**).

Čištění lisu na citrusy

Všechny díly je možné čistit v myčce nádobí. Lisovací kužel opláchněte nejlépe ihned po použití ze všech stran pod tekoucí vodou. Tak předejdete zaschnutí zbytků.

Čištění odstředivky na šťávu

Pokud chcete vyčistit odstředivku na šťávu, vyjměte ze strouhací nádoby filtrační košík. Jednotlivé díly opláchněte pod tekoucí vodou. Lamely filtračního košíku čistěte opatrně, abyste je nepoškodili.

Úschova spotřebiče

- Vytáhněte síťovou zástrčku.
- Urovnejte kabel do příslušné přihrádky.
- Uložte nástroje do příslušné přihrádky.
- Nasadte mísu.



Pokyn

Před použitím vyjměte z mísy veškeré příslušenství. Nasadte pouze ty díly, které opravdu potřebujete.

Pomoc při poruchách



Nebezpečí poranění!

Před odstraněním poruchy vytáhněte síťovou zástrčku ze zásuvky.



Důležitý pokyn k MCM42..

Blikání indikátoru provozu signalizuje chybnou obsluhu, vypnutou elektronickou pojistku, popř. vadu spotřebiče.

Základní jednotka

Porucha:

Základní jednotka už nepracuje.

Možná příčina:

Došlo k přetížení spotřebiče (např. zablokování nástrojů potravinami) a elektronická pojistka se vypnula.

Pokyny k opravě:

- Nastavte otočný přepínač na **0/off**.
- Vytáhněte síťovou zástrčku ze zásuvky.
- Odstraňte příčinu přetížení.
- Uveďte spotřebič opět do provozu.

Porucha:

Základní jednotka už nepracuje.

Možná příčina:

Pokusili jste se nasadit mísu nebo mixér na zapnutou základní jednotku.

Pokyny k opravě:

- Nastavte otočný přepínač na **0/off**.
- Nasadte mísu nebo mixér.
- Uveďte spotřebič opět do provozu.

Příslušenství

Porucha:

Spotřebič nezačne pracovat.

Možná příčina:

Příslušenství není správně nasazeno.

Pokyny k opravě:

- Nastavte otočný přepínač na **0/off**.
- Nasadte příslušenství podle popisu v tomto návodu.



Důležitý pokyn

Pokud by se porucha nedala takto odstranit, obraťte se prosím na zákaznický servis.

Pokyny k likvidaci



Tento spotřebič je označen v souladu s evropskou směrnicí 2002/96/EG týkající se elektrických a elektronických starých spotřebičů (waste electrical and electronic equipment - WEEE). Tato směrnice upravuje zpětný odběr a likvidaci starých spotřebičů v rámci EU.

O aktuálních možnostech likvidace se, prosím, informujte u Vašeho odborného prodejce nebo u Vaší městské či obecní správy.

Záruční podmínky

Pro tento spotřebič platí záruční podmínky vydané naším zastoupením v příslušné zemi, ve které byl spotřebič zakoupen. Záruční podmínky si můžete kdykoliv vyžádat u Vašeho odborného prodejce, u kterého jste spotřebič zakoupili, nebo přímo u našeho zastoupení v dané zemi.

Záruční podmínky pro Česko a příslušné adresy naleznete na zadní straně tohoto návodu k použití. Kromě toho jsou záruční podmínky zveřejněny i na internetu na zmíněné webové adrese. Pro uznání nároku na záruku je v každém případě nutné předložit kupní doklad.







Změny vyhrazeny.





Deklarovaná hodnota emise hluku tohoto spotřebiče je 80 dB (A), což představuje váženou hladinu akustického výkonu L_{wa} vzhledem k referenčnímu akustickému výkonu 1pW.

Případné technické změny, tiskové chyby a odlišnosti ve vyobrazení jsou vyhrazeny bez upozornění. Aktuální návod najdete na webových stránkách www.bosch-spotrebice.cz

Při manipulaci se sekacími čepelemi je potřebná opatrnost, zejména při vyjímání čepele z mísky, při vyprazdňování a v průběhu čištění.

Recepty/přísady/postup

Nástroje	Počet otáček	Doba přípravy	Recepty/přísady/postup
	nízký/ vysoký	cca 1 - 2 min.	<p>Kynuté těsto max. 500 g mouky 25 g čerstvého droždí nebo 1 balení sušeného droždí 225 ml vlažného mléka 1 vejce 1 špetka soli 80 g cukru 60 g tuku (vlažného) kúra z poloviny citronu (nebo citronové aroma)</p> <ul style="list-style-type: none"> • Všechny přísady (kromě mléka) vložte do mísy. • Nastavte otočný přepínač na 10 sekund na nízký počet otáček. • Přilijte mléko a přepněte spotřebič na vysoký počet otáček. Přísady by měly mít stejnou teplotu. <p>Pokud je těsto hladké, nechte ho na teplém místě vykynout.</p>
	M		<p>Cibule, česnek Množství: od 1 cibule, cibuli rozčtvrtíte, až 300 g; od 1 stroužku česneku, až 300 g</p> <ul style="list-style-type: none"> • Sekejte tak dlouho, dokud nedosáhnete požadované jemnosti.
	vysoký		<p>Maso, játra (na sekanou nebo tatarský biftek) Množství: 50 g až 500 g</p> <ul style="list-style-type: none"> • Odstraňte kosti, chrupavky, kůži a šlachy. Maso nakrájejte na kostky. <p>Příprava masových těst, nádivek a paštik:</p> <ul style="list-style-type: none"> • Maso (hovězí, vepřové, telecí, drůbež, ale i ryby atd.) vložte spolu s dalšími přísadami a kořením do mísy a zpracujte na těsto.
	vysoký	cca 1,5 - 2 min.	<p>Jahodový šerbet 250 zmrazených jahod 100 g práškového cukru 180 ml smetany (přibližně 1 pohár)</p> <ul style="list-style-type: none"> • Všechny přísady vložte do mísy. Spotřebič ihned zapněte, jinak se vytvoří žmolky. Míchejte tak dlouho, dokud se nevytvoří krémová zmrzlina.
	nízký/ vysoký		<p>Sníh z bílků Množství: 2 až 6 bílků</p> <ul style="list-style-type: none"> • Nastavte spotřebič na vysoký počet otáček. Pokud chcete sníh zamíchat do těsta, snižte otáčky.
	nízký/ vysoký		<p>Šlehačka Množství: 200 g až 400 g</p> <ul style="list-style-type: none"> • Nastavte spotřebič na vysoký počet otáček. K zamíchání snižte otáčky.

Nástroje	Počet otáček	Doba přípravy	Recepty/přísady/postup
	vysoký/ M		<p>Ořechy, mandle Množství: 200 g až 400 g</p> <ul style="list-style-type: none"> • Beze zbytku odstraňte skořápky, jinak ztupíte nožovou vložku. <p>Mixujte tak dlouho, až dosáhnete požadované jemnosti.</p>
	vysoký/ M		<p>Ovocné nebo zeleninové pyré (Jablečné pyré, špenátový, mrkvové nebo rajčatové pyré; syrové nebo vařené)</p> <ul style="list-style-type: none"> • Všechny přísady a koření vložte do mixéru a zpracujte na hladké pyré
	nízký/ vysoký		<p>Majonéza 1 vejce 1 polévková lžičce hořčice 150 až 200 ml oleje 1 polévková lžičce citronové šťávy nebo octa 1 špetka soli 1 špetka cukru</p> <p>Všechny přísady by měly mít stejnou teplotu.</p> <ul style="list-style-type: none"> • Všechny přísady (kromě oleje) několik sekund míchejte na stupni 1. • Přepněte mixér na stupeň 2, nálevkou pomalu nalívejte olej a mixujte tak dlouho, až hmota zhoustne. <p>Majonézu brzy spotřebujte, neskladujte ji.</p>
	vysoký		<p>Čokoládové mléko 80 g až 100 g čokolády cca 400 ml horkého mléka</p> <ul style="list-style-type: none"> • Čokoládu rozsekejte v mixéru nadrobno, přilijte horké mléko a krátce zamíchejte
	vysoký		<p>Medová pomazánka 50 g másla (z chladničky) 250 g medu (z chladničky)</p> <ul style="list-style-type: none"> • Máslo nakrájejte nožem na malé kousky a vložte do mixéru. • Přidejte med a mixujte po dobu 15 sekund na vysoký výkon.

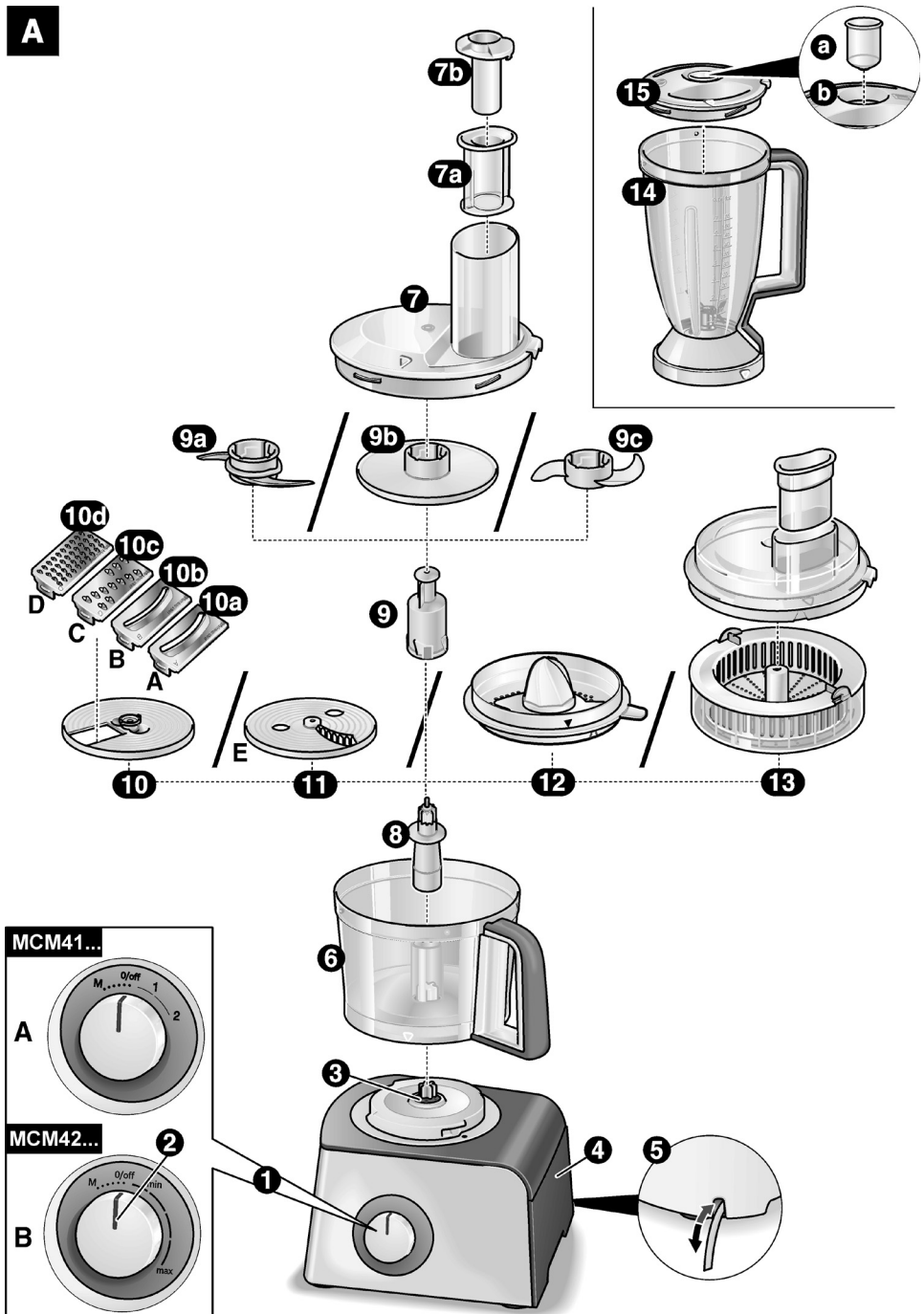
A

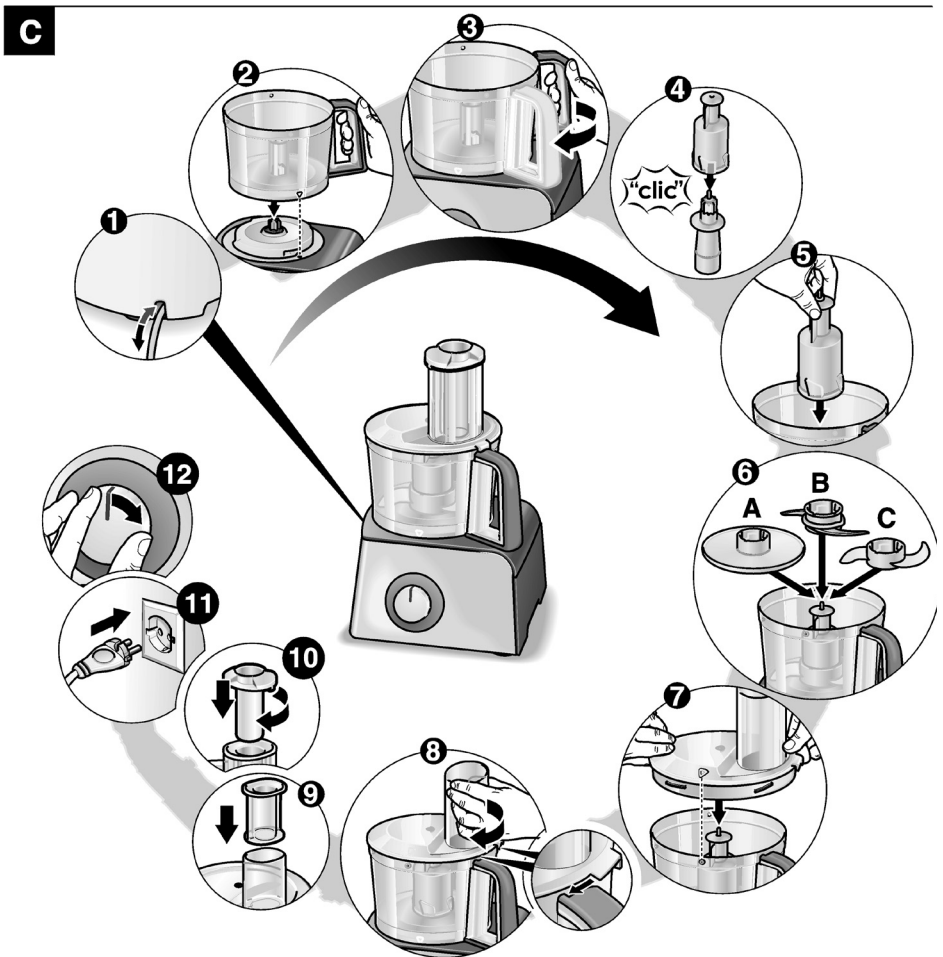
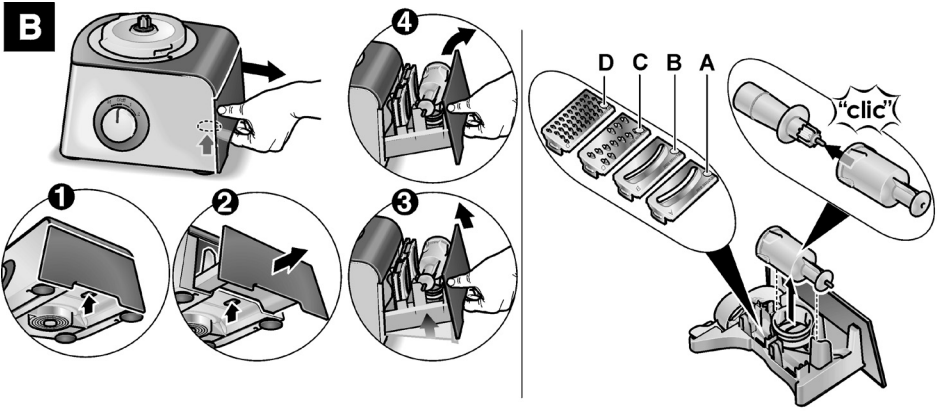

D

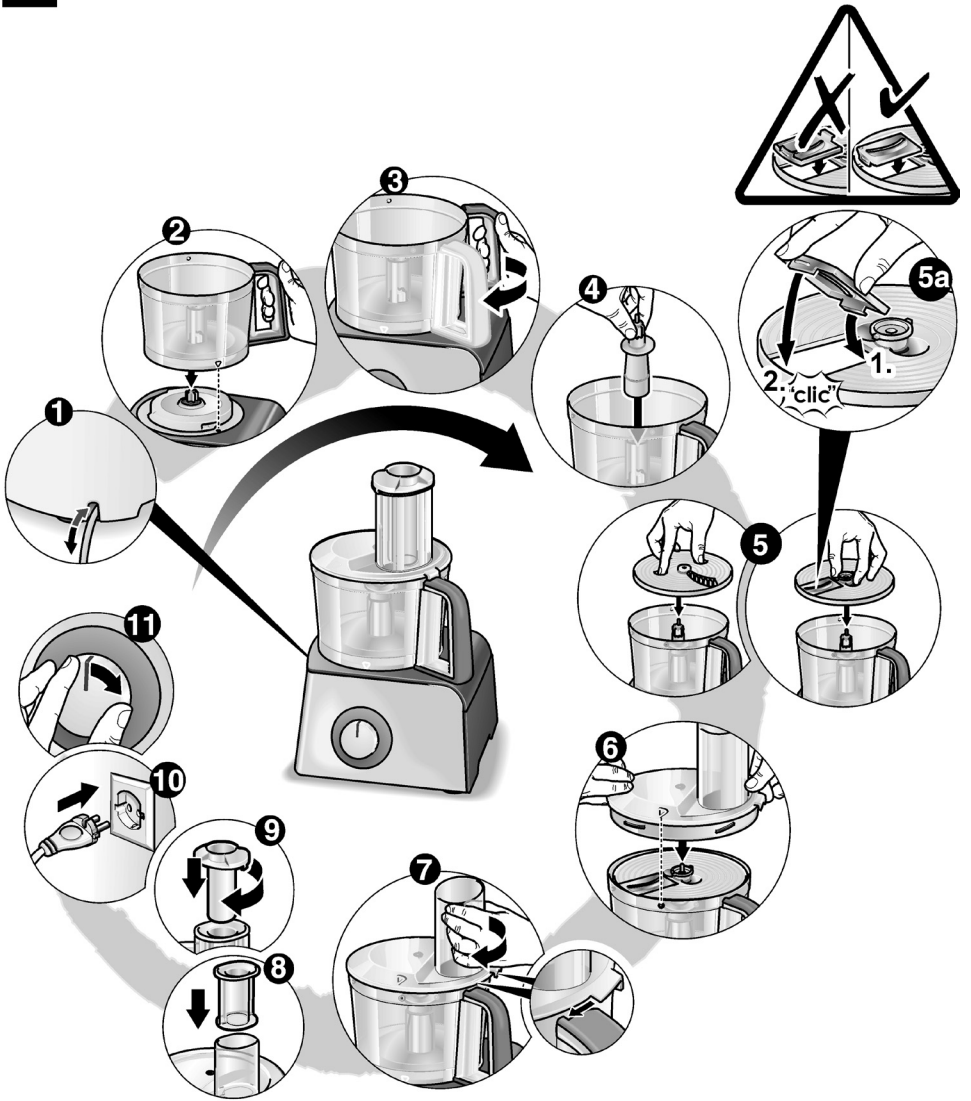

E

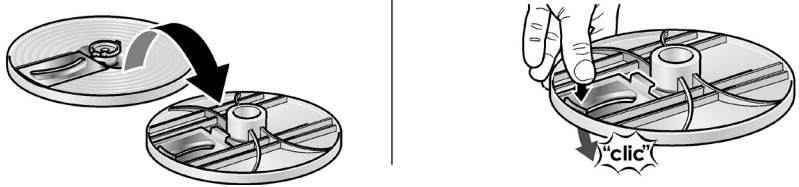

F

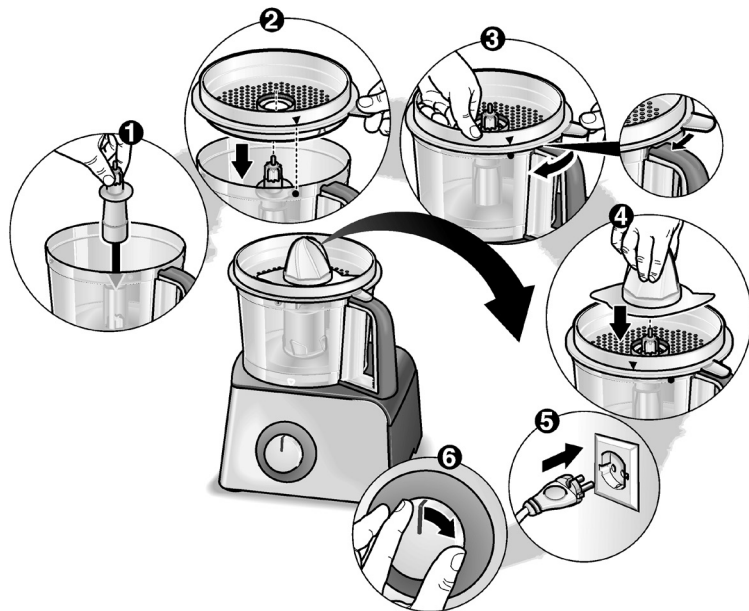

G

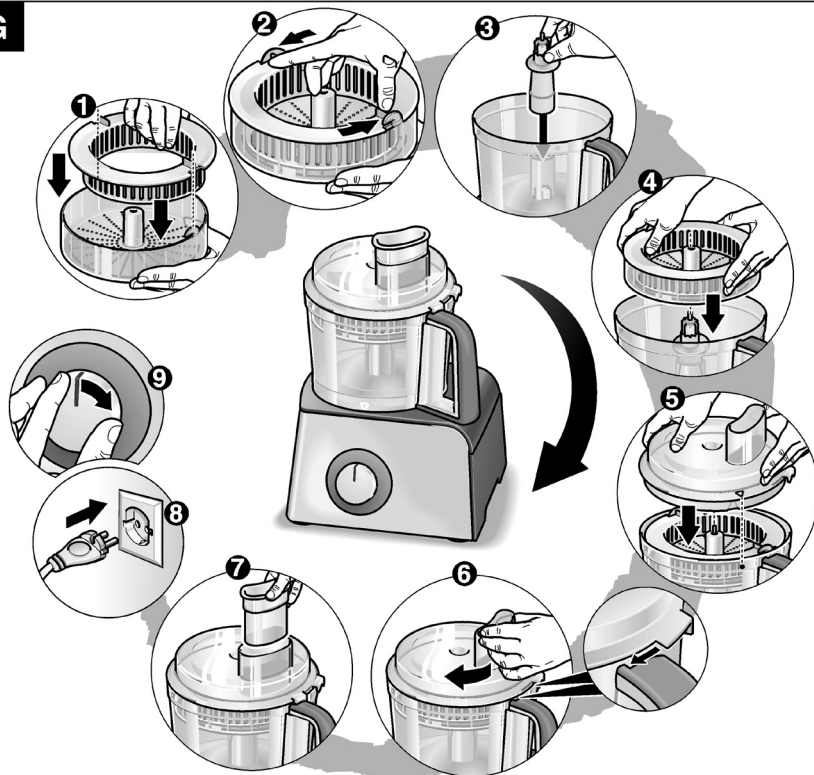

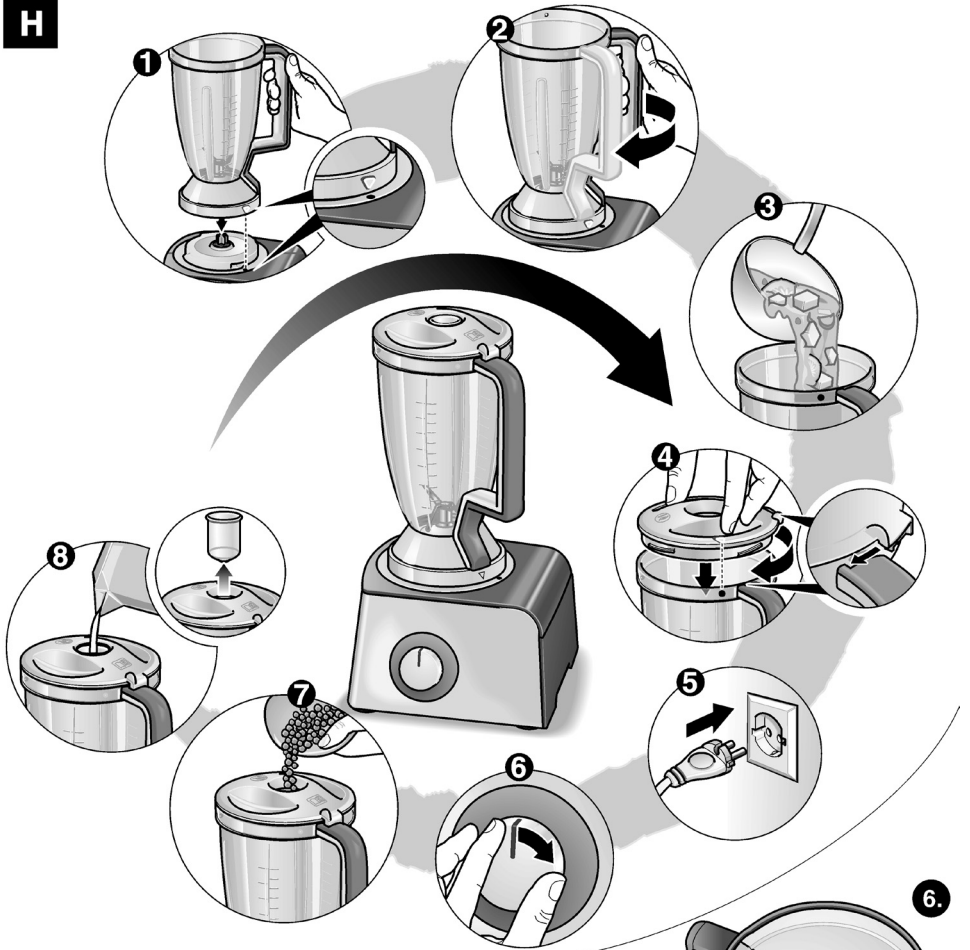
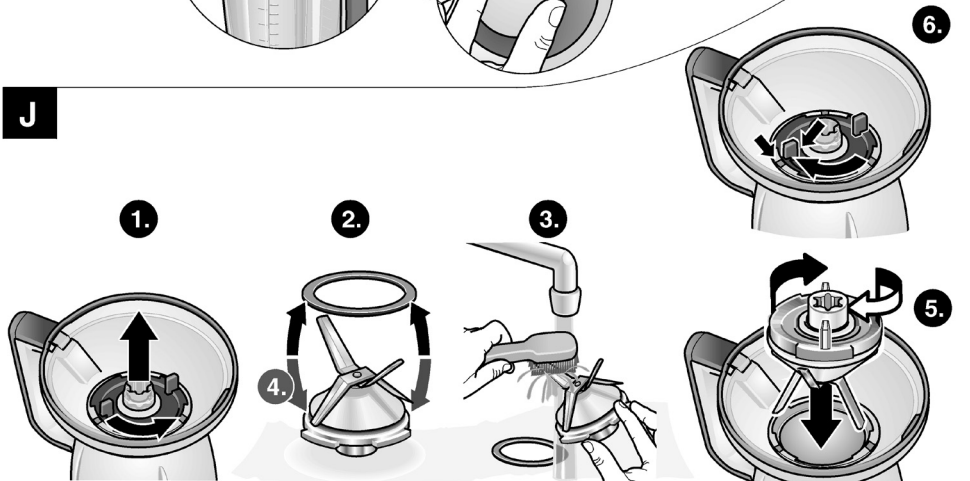
H**J**

K

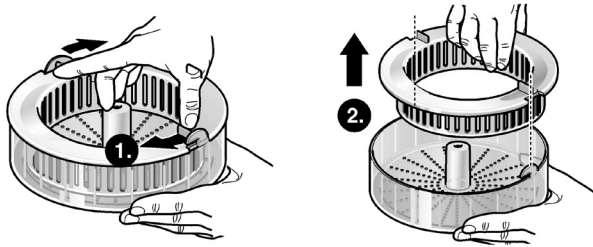

L

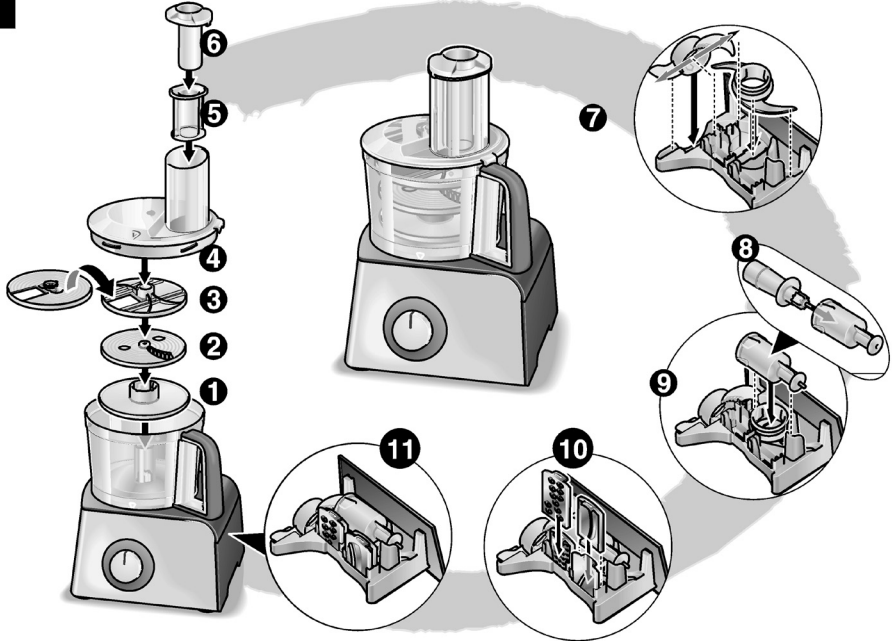

M

MCM41..	✓		✓	✓	✓	✓	
MCM42..		✓	✓	✓	✓	✓	✓
MCM41..	✓	✓	✓	✓	✓		✓
MCM42..	✓	✓	✓	✓	✓	✓	✓

Ujištění dovozce o vydání prohlášení o shodě

Vážený zákazníku,

dle § 13, odst.5 zákona č.22/97 Sb. Vás ujišťujeme, že na všechny výrobky distribuované společností BSH domácí spotřebiče s.r.o. našim obchodním partnerům bylo vydáno prohlášení o shodě ve smyslu zákona č. 22/97 Sb a nařízení vlády č.168/1997 Sb., 169/1997 Sb. a 177/1997 Sb. a příslušných nařízení vlády.

Toto ujištění dovozce o vydání prohlášení o shodě se vztahuje na všechny výrobky včetně plynových spotřebičů, které jsou obsaženy v aktuálním ceníku firmy BSH domácí spotřebiče s.r.o.

Prohlášení o hygienické nezávadnosti výrobků

Všechny výrobky distribuované společností BSH domácí spotřebiče s.r.o. a přicházející do styku s potravinami splňují požadavky o hygienické nezávadnosti dle zákona č.258/2000 Sb., vyhlášky 38/2001 Sb. Toto prohlášení se vztahuje na všechny výrobky přicházející do styku s potravinami uvedené v aktuálním ceníku firmy BSH domácí spotřebiče s.r.o.

Záruční podmínky

Na tento uvedený výrobek je poskytována záruční lhůta 24 měsíců (ode dne prodeje).

Základním průkazem práv spotřebitele ve smyslu Občanského zákoníku je pořizovací doklad (paragon, faktura, leasingová smlouva ap.). Pokud byl při prodeji vydán záruční list, je tento součástí výrobku s výrobním číslem uvedeným na přední straně tohoto záručního listu. Zejména v případech delší než zákonné záruční lhůty je proto záruční list jediným průkazným dokladem práv uživatele pro uznání prodloužené záruky. Ve vlastním zájmu ho proto uschovejte. Nedílnou součástí záručního listu je doklad o pořízení (paragon, faktura, leasingová smlouva apod.) Pro případ prodloužené záruční lhůty z důvodu dříve provedených oprav je nutno předložit i opravní listy z těchto oprav.

Bezplatný záruční servis je možno poskytnout jen v případě předložení pořizovacího dokladu nebo v případě prodloužené záruky i vyplněného záručního listu (musí obsahovat druh spotřebiče, typové označení, výrobní číslo, datum prodeje a označení prodávajícího v souladu s § 620 odst. 3 Občanského zákoníku). Záruční list vyplňuje prodejce a je v zájmu spotřebitele zkontrolovat správnost a úplnost uvedených údajů. Záruční list je platný pouze v originálu, na kopie nebude brán zřetel.

Záruční oprava se vztahuje výhradně na závady, které vzniknou průkazně v době platné záruční lhůty, a to vadou materiálu nebo výrobní vadou. Takto vzniklé závady je oprávněn odstranit pouze autorizovaný servis. Uplatnit záruku může spotřebitel u autorizovaného servisu nebo v prodejně, kde byl spotřebič zakoupen. Zvolí-li spotřebitel jiný, než nejbližší autorizovaný servis, bude na něm, aby nesl v souvislosti s tím zvýšené náklady.

Ze záručních oprav jsou vyloučeny zejména tyto případy:

- výrobek byl instalován nebo používán v rozporu s návodem k obsluze, příp. s návodem na montáž
- údaje na záručním listu nebo dokladu o zakoupení se liší od údajů na výrobním štítku spotřebiče
- při chybějícím nebo poškozeném výrobním štítku spotřebiče
- je-li výrobek používán k jinému než výrobcem stanovenému účelu - spotřebič je určen k používání v domácnosti.
- záruka neplatí, je-li výrobek používán k profesionálním nebo komerčním účelům
- mechanické poškození (závady vzniklé při přepravě)
- poškození vzniklá nepozorností, živelnou pohromou nebo jinými vnějšími vlivy (např. vyšším napětím v elektrorozvodné síti, extrémně tvrdou vodou apod.)
- neodborným zásahem, nepovolenými konstrukčními změnami nebo opravou provedenou neoprávněnou osobou
- běžná údržba nebo čištění, instalace, programování, kontrola parametrů výrobku
- opotřebením vzniklé používáním spotřebiče

Rozšířená záruka nad rámec zákona

U spotřebičů (pračky, myčky) sériově vybavených systémem Aqua-Stop (patent fy BSH) je výrobcem poskytnuta záruka na škody způsobené chybou tohoto systému. Na tyto škody poskytneme náhradu soukromému spotřebiteli a to po celou dobu životnosti spotřebiče.

Upozornění pro prodejce

Prodejce je povinen dát zákazníkovi platný prodejní doklad, kde bude uvedeno datum prodeje a označení spotřebiče a na požádání zákazníka je povinen vystavit správně a úplně vyplněný záruční list v den prodeje výrobku. Při případné předprodejní reklamaci je třeba předložit řádně vyplněný reklamační protokol.

„Spotřebič není určený pro používání osobami (včetně dětí) se sníženými fyzickými, smyslovými a nebo mentálními schopnostmi, a nebo s nedostatkem zkušeností a vědomostí, pokud jim osoba zodpovědná za jejich bezpečnost neposkytne dohled a nebo je nepoučila o používání spotřebiče.“

SEZNAM AUTORIZOVANÝCH SERVISŮ DOMÁCÍCH SPOTŘEBIČŮ BOSCH A SIEMENS

Firmní servis + prodej náhradních dílů:

BSH domácí spotřebiče, s.r.o., Pekařská 10b, 155 00 Praha 5

telefon: +420 251 095 546

fax: +420 251 095 559

Firma	Ulice	Město	telefon	mail
A PROFI SERVIS s.r.o.	Pražská 83	294 71 Benátky nad Jizerou	603201133	aprofiservis@seznam.cz
ALPHA Obchod@Atelier s.r.o.	Purkyňova 101	563 01 Lanškroun	465322747 465320298	servis@alphaobchod.cz info@alphaobchod.cz
B. I. SERVIS	Horova 9	400 01 Ústí n./Labem	472734300 603202588	stepankova@biservis.cz info@biservis.cz
Bekl	Bílková 3011	390 02 Tábor	381256300 381256303	pracky@email.cz
BMK servis s.r.o.	Chýnovská 98	391 56 Tábor- Měšice	800231231	tabor@bmk servis.cz
Bosch servis centrum spol. s r.o.	Nábřeží 596	760 01 Zlín	577211029	bosch@boschservis.cz
Dana Bednaříková	Charbulova 73	618 00 Brno	548530004	petr.bednarik@seznam.cz
Elektoservis Komárek	Dolní novosadská 78/43	779 00 Olomouc 9	585434844 585435688	servis@ekomarek.cz sklad@ekomarek.cz
ELEKTRO Jankovský s.r.o.	nám. Míru 204	388 01 Blatná	383422554 607749068	blatna@jankovsky.cz elektro@jankovsky.cz
ELEKTRO TREFILÍK s.r.o.	Malá strana 286	696 03 Dubňany	518365157 602564967	trefilik@wo.cz
ELEKTROSERVIS KOLÁČEK s.r.o.	Polní 20	790 81 Česká Ves u Jeseniku	602767106 774811730 584428208	elektro.kolacek@centrum.cz
ELMOT v.o.s	Blahoslavova 1a	370 04 České Budějovice	387438911 731583433 387437681	elmotcb@seznam.cz
Faraheit servis s.r.o.	Kaštanová 12	620 00 Brno	548210358	faraheit.servis@seznam.cz
Irena Komárková ml.	Slovanské údolí 31	318 00 Plzeň	724888887 377387406 377387057	servis-ap@volny.cz
Jan Liška	Žďárského 214	674 01 Třebíč	602758214	info@elso-servis.cz
Jan Škaloud	17. listopadu 360	530 02 Pardubice	602405453	jsk@jjbosch.cz
Karel Veselý	Gagarinova 39	669 02 Znojmo	515246788 515264792	elservisznprodejna@tiscali.cz
Lumír Majnuš	Bílovecká 146	747 06 Opava 6	724043490 723081976 602282902	mezerova@elektroservis-majnus.cz hulvova@elektroservis-majnus.cz vana@elektroservis-majnus.cz
Marek Pollet	Vřesinská 24	326 00 Plzeň	377241172 733133300	pollet@volny.cz
Martin Jansta	Tovární 17	280 02 Kolín 5	321723670 602353998	janstovi@volny.cz
Martin Linhart	Letců 1001	500 02 Hradec Králové	603240252	linhartmartin@volny.cz
Martin Wlazlo MW	Žerotínova 1155/3	702 00 Ostrava - Moravská Ostrava	602709146 595136057	info@elektroopravna.cz servis@elektroopravna.cz
Petr KUČERA	Topolová 1234	434 01 Most	476441914	serviskucera@seznam.cz
RADEK MENČÍK	Proletářská 120	460 02 Liberec 23	482736542 602288130	elektroservis.mencik@seznam.cz
Stanislav Novotný	Hoblíkova 15	741 01 Nový Jičín	724269275 556702804	sano@iol.cz
VIKI, spol. s r.o.	Majakovského 8	586 01 Jihlava	567303546	viki.servis@iol.cz
Wh-servis s.r.o.	Žitavská 63	460 11 Liberec 11	774573399	wh-servis@volny.cz

S výhradou průběžných změn, aktuální seznam servisů najdete na webových stránkách www.bosch-spotrebice.cz.

Návod na obsluhu

MCM 41

MCM 42

Tento spotrebič je určený iba pre použitie v domácnosti, nie pre komerčné účely. Spotrebič používajte len pre spracovanie množstva a v časoch bežných pre domácnosť, viď kapitola „Recepty/prísady/spracovanie“.

Výrobca neručí za škody vzniknuté nedodržaním pokynov týkajúcich sa správneho používania spotrebiča. Návod na použitie popisuje rôzne prevedenia spotrebiča, viď taktiež prehľad modelov (**obrázok M**).

Rozdiely sú označené.

Návod na použitie prosím starostlivo uschovajte. Pokiaľ spotrebič predáвате tretej osobe, nezabudnite priložiť celú dokumentáciu. Spotrebič používajte iba s originálnym príslušenstvom. Spotrebič je bezúdržbový.

Prehľad

Sledujte, prosím, stránky s obrázkami.

Základný spotrebič **obrázok A**

1 Otočný prepínač

A **MCM41...**

0/off = stop

M = momentový stupeň s najvyšším počtom otáčok, otočný prepínač musíte počas mixovania držať.

Stupne 1 - 2, pracovná rýchlosť:

1 = nízky počet otáčok - pomaly,

2 = vysoký počet otáčok - rýchly

B **MCM42...**

0/off = stop

M = momentový stupeň s najvyšším počtom otáčok, otočný prepínač musíte počas mixovania držať.

 = pracovnú rýchlosť môžete stupňovito nastaviť od nízkeho počtu otáčok až k vysokému počtu otáčok

2 Indikátor prevádzky (iba MCM42..)

Svieti počas prevádzky spotrebiča (otočný prepínač sa nachádza na **M** alebo ).

Bliká, pokiaľ došlo k chybnému obsluhu spotrebiča, vypnutie elektronickej poisťky, popr. poruche spotrebiča, viď kapitola „Pomoc pri poruchách“.

3 Pohon

2

4 Priehradka na príslušenstvo (**obr. B**)

Pre otvorenie priehradky stlačte tlačidlo na spodnej strane spotrebiča a priehradku vytiahnite.

Pokiaľ chcete priehradku úplne vybrať, zľahka ju nakloňte smerom hore a vytiahnite ju. Ak chcete priehradku opäť nasadiť, zľahka ju nakloňte smerom hore a zasuňte do spotrebiča až nadoraz.

Pri práci so spotrebičom by priehradka na príslušenstvo mala byť zatvorená.

5 Priehradka na kábel

Misa s príslušenstvom

6 Misa

7 Veko

7a Vtláčadlo

7b Vložka do vtláčadla

8 Hnacia hriadeľ

Nástroje

9 Nosič nástrojov

9a univerzálny nôž

9b šľahací kotúč

9c hák na mesenie

10 Nosič kotoučov

10a krájací kotúč - hrubý (A)

10b krájací kotúč - jemný (B)

10c strúhací kotúč - hrubý (C)

10d strúhací kotúč - jemný (D)

11 Kotúč na hranolčeky (E)

(pri niektorých modeloch)

12 Lis na citrusy

13 Odstredivka na šťavu

(pri niektorých modeloch)

Mixér

14 Nádob mixéra

15 Veko

15a nálevka

15b plniaci otvor

Bezpečnostné pokyny

 **Nebezpečenstvo úrazu elektrickým prúdom**

Spotrebič pripojte a uveďte do prevádzky iba v súlade s údajmi uvedenými na výrobnom štítku.

Spotrebič používajte iba v prípade, že pripájací kábel ani spotrebič nie sú poškodené. Na zapnutý spotrebič vždy dohliadajte. Dbajte na to, aby sa deti so spotrebičom nehrali. Osoby (tiež deti) so zníženým zmyslovým vnímaním, zníženými duševnými schopnosťami alebo s chýbajúcimi skúsenosťami môžu používať spotrebič iba vtedy, keď na ne dozerá zodpovedná osoba alebo pokiaľ boli poučené ohľadne používania spotrebiča osobou, ktorá zodpovedá za ich bezpečnosť. Po každom použití vyťahnite sieťovú zástrčku, tak isto aj pred čistením a zostavovaním spotrebiča, pred opustením priestoru a pri výskyte poruchy. Pripájací kábel nesmie ležať v blízkosti ostrých hrán a horúcich plôch. Opravy spotrebiča, ako napr. výmenu poškodeného pripájacieho káblu, môže vykonať iba náš zákaznícky servis. Len tak sa môžete vyhnúť hroziacemu nebezpečenstvu. Pri prerušení dodávky elektrického prúdu zostane spotrebič zapnutý a po obnovení dodávky sa opäť rozbehne. Výmenu príslušenstva a nástrojov vykonávajte iba vtedy, keď je spotrebič v stave kľudu (otočný prepínač sa nachádza za **0/off**). Základnú jednotku nikdy neponárajte do vody ani ju nedržte pod tečúcou vodou.

Obsluha

Pred prvým uvedením do prevádzky spotrebič a príslušenstvo dôkladne vyčistite, viď „Čistenie a údržba“.

Príprava

- Postavte základnú jednotku na hladkú, stabilnú a čistú plochu.
- Z priehradky vyťahnite pripájací kábel na požadovanú dĺžku.
- Zasuňte sieťovú zástrčku do zásuvky.
- Pri práci so spotrebičom by priehradka na príslušenstvo mala byť zatvorená.



Dôležité pokyny

- Spotrebič zapínajte a vypínajte výhradne pomocou otočného prepínača. Nikdy nevypínajte spotrebič otáčaním misy alebo nástrojov.
- Spotrebič môžete zapnúť až po riadnom nasadení nástrojov, popr. príslušenstva.

Misa s príslušenstvom/nástrojmi



Nebezpečenstvo poranenia rotujúcim náradím!

Počas prevádzky spotrebiča nikdy nesiahajte do misy. Na pritláčanie prísad vždy používajte vtlačadlo (7a).

Pohon dobieha ešte krátky čas po vypnutí spotrebiča. Nástroje vymieňajte až vtedy, keď je pohon v stave kľudu.



Pozor!

Pri práci v mise môžete zapnúť spotrebič iba s nasadenou misou a nasadeným a pevne utiahnutým vekom.

Univerzálny nôž (9a)

Na drvenie, sekanie, miešanie a miesenie.



Nebezpečenstvo poranenia ostrými nožmi!

Univerzálny nôž berte do ruky iba za plastový okraj.

Pokiaľ univerzálny nôž nepotrebujete, uložte ho do priehradky na príslušenstvo.

Šľahací kotúč (9b)

Na šľahanie smotany, snehu a majonézy.

Hák na miesenie (9c)

Služi na miesenie cesta a primiešanie prísad, ktoré nemajú byť rozsekané (napr. hrozienka, kúsky čokolády).

Obrázok C

- Nasadte misu (šípka na mise smeruje na bodku na základnej jednotke) a otočte ju po smere hodinových ručičiek až nadoraz.
- Zatlacite hnaciu hriadel' až nadoraz do nosiča nástrojov.
- Nasadenie nástrojov:
 - Nasadte nosič nástrojov do misy.
 - Na nosič nástrojov nasadte univerzálny nôž, šľahací kotúč alebo hák na miesenie a pustte.



Pozor!

Potraviny určené na spracovanie pridajte vždy až po nasadení nástrojov.

- Vložte do misy prísady.
- Nasadte veko s vtláčadlo (šípka na veku smeruje na bodku na mise) a otočte ním po smere hodinových ručičiek. Výstupok na veku musí zapadnúť až nadoraz do výrezu v rukoväti misy.
- Nastavte otočný prepínač na požadovaný výkon.
- Pokiaľ chcete doplniť prísady, nastavte otočný prepínač na **0/off**.
- Vyberte vtláčadlo a pridávajte prísady plniacim otvorom.
- Tekutiny môžete doliať vtláčadlo. Vložku vtláčadla môžete použiť ako odmerku.

Krájacie a strúhacie kotúče (10a - 10d)



Nebezpečenstvo poranenia ostrými nožmi!

Pri manipulácii s krájacími a strúhacími kotúčmi buďte veľmi pozorný! Pri nasadzovaní na nosič kotúčov dbajte na tvar a polohu krájacieho alebo strúhacieho kotúča. Nosiča kotúčov sa dotýkajte iba na tomu vyhradených priehlbínach.

Krájací kotúč - hrubý (A)

Vhodný na krájanie uhoriek alebo mrkvy. Otočný prepínač nastavte na nízky počet otáčok.

Krájací kotúč - jemný (B)

Vhodný na krájanie uhoriek alebo mrkvy. Otočný prepínač nastavte na vysoký počet otáčok.

Strúhací kotúč - hrubý (C)

Vhodný na strúhanie jablk, mrkvy, syra, kapusty. Otočný prepínač nastavte na vysoký počet otáčok.

Strúhací kotúč - jemný (D)

Vhodný na strúhanie mrkvy alebo syra. Otočný prepínač nastavte na vysoký počet otáčok.

Kotúč na hranolčeky (E)

Vhodný na krájanie hranolčekov a prísad do ovocných šalátov.

Pozor!

Kotúč na hranolčeky sa nehodí na krájanie tvrdého syra, orechov, chrenu a pod.

Obrázok D

- Nasadte misu (šípka na mise smeruje na bodku na základnej jednotke) a otočte ju po smere hodinových ručičiek až nadoraz.
 - Do misy nasadte hnaciu hriadel'.
- Podľa požadovaného použitia:
- Na nosič kotúčov nasadte požadovaný krájací alebo strúhací kotúč. **Dbajte na tvar a polohu kotúča (obrázok D-5a)!**
 - Nosič kotúčov nasadte na hnaciu hriadel' alebo:

- Na hnaciu hriadel' nasadte kotúč na hranolčeky. Nasadte veko s vtláčadlom (šípka na veku smeruje na šípku na mise) a otočte ním po smere hodinových ručičiek. Výstupok na veku musí zapadnúť až nadoraz do zárezu v rukoväti misy



Nebezpečenstvo poranenia ostrými nožmi!

Nesiahajte do plniaceho otvoru. Na posunutie potravín použite vtláčadlo.

- Nastavte otočný prepínač na požadovaný stupeň.
- Naplňte prísady určené na krájanie alebo strúhanie.

- Potravinu posúvajte iba ľahkým tlakom vtláčadla.
- Vyberte vtláčadlo a plniacim otvorom doplňte prísady.
- Dlhé a tenké potraviny určené na krájanie dopĺňajte vtláčadlom.

Pozor!

Misu vyprázdňte skôr, ako nakrájané alebo nastrúhané potraviny dosiahnu k nosiču kotúčov alebo kotúču na hranolčeky.

Lis na citrusy (12)

Obrázok F

Slúži na lisovanie citrusových plodov, napr. pomarančov, grapefruitov alebo citrónov.

- Nasadte misu (šípka na mise smeruje na bodku na základnej jednotke) a otočte ju po smere hodinových ručičiek až nadoraz.
- Na misu nasadte hnciu hriadeľ.
- Na hnciu hriadeľ nasadte lis na citrusy (šípka na lise smeruje na šípku na mise) a otočte ním po smere hodinových ručičiek. Výstupok na site musí zapadať až nadoraz do výrezu na rukoväti misy.
- Nasadte lisovací kužeľ a pritlačte ho.
- Pri lisovaní plodov nastavte otočný prepínač na nízky stupeň otáčok a plod pritlačte na lisovací kužeľ.

Pozor!

Sledujte množstvo vylisovanej šťavy v mise. Maximálne množstvo: 500 ml. Misu včas vyprázdňte..

Odstredivka na šťavu (13)

Obrázok G

Slúži na odstredenie ovocia z jadrom (napr. jablák, hrušiek), bobuľovitého ovocia, vykôstkovaného ovocia a zeleniny (napr. mrkvy, paradajok).

- Nasadte misu (šípka na mise smeruje na bodku na základnej jednotke) a otočte ju po smere hodinových ručičiek až nadoraz.
- Do misy nasadte hnciu hriadeľ.
- Spojte strúhaciu nádobu a filtračný košík otáčaním po smere hodinových ručičiek až nadoraz.
- Nasadte veko odstredivky na šťavu a otočte ním po smere hodinových ručičiek. Výstupok na veku musí zapadnúť až nadoraz do zárezu v rukoväti misy.

- Nastavte otočný prepínač na nízky počet otáčok.
- Do plniacej šachty vložte ovocie alebo zeleninu a posúvajte ho iba ľahkým tlakom vtláčadla. Pokiaľ je potrebné, predom ovocie alebo zeleninu nakrájajte.
- Na konci odstredenia nastavte otočný prepínač na vysoký počet otáčok a nechajte spotrebič zapnutý tak dlho, až je dužina bez zvyškov odstredená.

Pozor!

Sledujte množstvo odstredenej šťavy v mise. Maximálne spracované množstvo: 250 g ovocia alebo zeleniny.

Mixér

Obrázok H



Nebezpečenstvo poranenia ostrými nožmi/rotujúcim pohonom!

Nikdy nesiahajte do nasadeného mixéra! Mixér pracuje iba s pevne utiahnutým vekom. Mixér vyberajte/nasadzujte iba vtedy, keď je pohon v stave klúdu.



Nebezpečenstvo oparenia!

Pri spracovaní horúcich prísad uniká nálevkou vo veku horúca para. Do mixéra nalejte maximálne 0,4 l horúcej alebo peniacej tekutiny.

Pozor!

Nemixujte hlboko zmrazené prísady (okrem kociek ľadu). Nemixujte naprázdno. Mohli by ste tak poškodiť mixér.

- Nasadte mixovaciu nádobu (šípka na nádobe smeruje na bodku na základnej jednotke) a otočte ju po smere hodinových ručičiek až nadoraz.
- Naplňte prísady. Max. množstvo tekutiny = 1,25 l (peniacej alebo horúcej tekutiny max. 0,4 l). Optimálne množstvo pevných prísad = 80 gramov.
- Nasadte veko a otočte ním po smere hodinových ručičiek. Výstupok na veku musí zapadnúť až nadoraz do zárezu v rukoväti mixéra.

- Nastavte otočný prepínač na požadovaný stupeň.
- Pokiaľ chcete doplniť prísady, nastavte otočný prepínač na **0/off**.
- Zložte veko a doplňte prísady alebo:
- doplňte nálevkou tekutiny.

Po práci

- Nastavte otočný prepínač na **0/off**.
- Vytiahnite sieťovú zástrčku.
- Podľa nasledujúceho popisu vyberte nástroje, popr. príslušenstvo.
- Vyčistite všetky diely, viď „Čistenie a údržba“.

Vybranie misy s príslušenstvom/nástrojmi

- Otočte vekom proti smeru hodinových ručičiek a vyberte ho.
- Vyberte nástroje:
 - Z misy vyberte nosič nástrojov spolu s univerzálnym nožom, šľahacím kotúčom, popr. hákom na miesenie. Vyberte nástroje z nosiča nástrojov.
 - Uchopte nosič kotúčov alebo kotúč na hranolčeky za priehlbenu a vytiahnite ho z misy.
 - Nosič kotúčov otočte a opatrne z jeho spodnej strany vytlačte kotúč (obrázok **E**).
- Otočte misou proti smeru hodinových ručičiek a vyberte ju

Vybranie lisu na citrusy:

- Otáčaním uvoľnite lis na citrusy a vyberte misu.

Vybranie odstredivky na šťavu:

- Otočte vekom odstredivky na šťavu proti smeru hodinových ručičiek a zložte ho.
- Vyberte z misy strúhaciu nádobu.
- Vyberte misu.

Vybranie mixéra:

- Otočte mixérom proti smeru hodinových ručičiek a vyberte ho.
- Otočte vekom proti smeru hodinových ručičiek a zložte ho.

Tip: Mixér vyčistite najlepšie ihneď po použití, viď „Čistenie a údržba“.

Čistenie a údržba



Nebezpečenstvo úrazu elektrickým prúdom!

Základnú jednotku nikdy neponárajte do vody a nikdy ju nedržte pod tečúcou vodou.

Pozor!

Neponúžívajte abrazívne čistiace prostriedky. Mohli by ste tak poškodiť povrch spotrebiča.

Pokyn: Pri spracovaní napr. mrkvy a červenej kapusty dochádza k zafarbeniu umelohmotných dielov. Zafarbenie môžete odstrániť niekoľkými kvapkami jedlého oleja.

Čistenie základnej jednotky

- Vytiahnite sieťovú zástrčku zo zásuvky.
- Základnú jednotku utrite vlhkou utierkou. Pokiaľ je potrebné, použite trochu prostriedku na umývanie riadu.
- Potom jednotku vytrite dosucha.
- Priehradku na príslušenstvo vypláchnite pod tečúcou vodou a nechajte vyschnúť. Nikdy ju nečistite v umývačke riadu!

Čistenie misy s príslušenstvom



Nebezpečenstvo poranenia ostrými nožmi!

Univerzálny nôž berte do ruky iba za plastový okraj. Pokiaľ univerzálny nôž nepotrebujete, uložte ho do priehradky na príslušenstvo.

Všetky diely je možné čistiť v umývačke riadu. Dbajte na to, aby ste v umývačke riadu nezakliesnili umelohmotné diely, mohli by sa zdeformovať.

Čistenie mixéra



Nebezpečenstvo poranenia ostrými nožmi!

Nedotýkajte sa nožovej vložky mixéra holými rukami. Na čistenie používajte kefu.

Mixér vyčistíte najlepšie ihneď po použití. Tak zabránite zaschnutiu zvyškov a nedôjde k poškodeniu umelej hmoty (napr. éterickými olejmi obsiahnutými v korení).

Nádobu mixéra (bez nožovej vložky), veko a nálevku môžete umývať v umývačke riadu. Nožovú vložku neumývajte v umývačke riadu, ale pod tečúcou vodou (nenechávajte ju ležať vo vode).

Tip: Do nasadeného mixéra nalejte trochu vody a prostriedku na umývanie riadu. Otočný prepínač nastavte na niekoľko sekúnd na stupeň **M**. Vylejte vodu a mixér vyláchnite čistou vodou.

Rozloženie mixéra

- Uchopte nožovú vložku za lopatky a otočte ju proti smeru hodinových ručičiek. Nožová vložka sa uvoľní.
- Vyberte nožovú vložku a odstráňte tesniaci krúžok.

Zostavenie mixéra



Nebezpečenstvo poranenia!

Nikdy nezostavujte mixér na základnej jednotke.

- Nasadte na základnú jednotku tesniaci krúžok.
- Na mixovaciu nádobu nasadte zospodu nožovú vložku.
- Uchopte nožovú vložku za lopatky a pevne ju zaskrutkujte po smere hodinových ručičiek. Aspoň jedna lopatka musí zakrývať značku na mixovacej nádobe (pozícia → **obrázok J 6**).

Čistenie lisu na citrusy

Všetky diely je možné čistiť v umývačke riadu. Lisovací kužel opláchnite najlepšie ihneď po použití zo všetkých strán pod tečúcou vodou. Tak predídete zaschnutiu zvyškov.

Čistenie odstredivky na šťavu **Obrázok K**

Pokiaľ chcete vyčistiť odstredivku na šťavu, vyberte zo strúhacej nádoby filtračný košík. Jednotlivé diely opláchnite pod tečúcou vodou. Lamely filtračného košíka čistite opatrne, aby ste ich nepoškodili.

Úschova spotrebiča **Obrázok L**

- Vytiahnite sieťovú zástrčku.
- Urovnajte kábel do príslušnej priehradky.
- Uložte nástroje do príslušnej priehradky.
- Nasadte misu.



Pokyn

Pred použitím vyberte z misy všetko príslušenstvo. Nasadte iba tie diely, ktoré naozaj potrebujete.

Pomoc pri poruchách



Nebezpečenstvo poranenia!

Pred odstránením poruchy vytiahnite sieťovú zástrčku zo zásuvky.



Dôležitý pokyn k MCM42..

Blikanie indikátora prevádzky signalizuje chybnú obsluhu, vypnutú elektronickú poistku, popr. chybu spotrebiča.

Základná jednotka

Porucha:

Základná jednotka už nepracuje.

Možná príčina:

Došlo k preťaženiu spotrebiča (napr. zablokovaníu nástrojov potravinami) a elektronická poistka sa vypla.

Pokyny na opravu:

- Nastavte otočný prepínač na **0/off**.
- Vytiahnite sieťovú zástrčku zo zásuvky.
- Odstráňte príčinu preťaženia.
- Uvedte spotrebič opäť do prevádzky.

Porucha:

Základná jednotka už nepracuje

Možná príčina:

Pokúsili ste sa nasadiť misu na zapnutú základnú jednotku.

Pokyny na opravu:

- Nastavte otočný prepínač na **0/off**.
- Nasadte misu.
- Uvedte spotrebič opäť do prevádzky.

Príslušenstvo

Porucha:

Spotrebič nezačne pracovať.

Možná príčina:

Príslušenstvo nie je správne nasadené.

Pokyny na opravu:

- Nastavte otočný prepínač na **0/off**.
- Nasadte príslušenstvo podľa popisu v tomto návode.



Dôležitý pokyn

Pokiaľ by sa porucha nedala takto odstrániť, obráťte sa prosím na zákaznický servis.

Zmeny vyhradené.

Pokyny na likvidáciu



Tento spotrebič je označený v súlade s európskou smernicou 2002/96/EG týkajúcou sa elektrických a elektronických starých spotrebičov (waste electrical and electronic equipment - WEEE). Táto smernica upravuje spätný odber a likvidáciu starých spotrebičov v rámci EÚ.

O aktuálnych možnostiach likvidácie sa prosím informujte u Vášho odborného predajcu alebo vo Vašej mestskej či obecnej správe.

Záručné podmienky







Pre tento spotrebič platia záručné podmienky vydané naším zastúpením v príslušnej krajine, v ktorej bol spotrebič zakúpený. Záručné podmienky si môžete kedykoľvek vyžiadať u Vášho odborného predajcu, u ktorého ste spotrebič kúpili, alebo priamo v našom zastúpení v danej krajine. Záručné podmienky pre Slovensko a príslušné adresy nájdete na zadnej strane tohto návodu na použitie. Okrem toho sú záručné podmienky zverejnené aj na internete na uvedenej webovej adrese. Pre uznanie nároku na záruku je v každom prípade potrebné predložiť doklad o zakúpení.





Deklarovaná hodnota emisie hluku tohto spotrebiča je 80 dB (A), čo predstavuje hladinu A akustického výkonu vzhľadom na referenčný akustický výkon 1pW.

Prípadné technické zmeny, tlačové chyby a odlišnosti vo vyobrazení sú vyhradené bez upozornenia. Aktuálny návod nájdete na webových stránkach www.bosch-spotrebeick.sk

Je potrebná opatrnosť pri manipulácii so sekacími čepeľami, osobitne keď sa čepeľ vyberá z misky, pri vyprázdňovaní a počas čistenia.

Recepty/prísady/postup

Nástroje	Počet otáčok	Čas prípravy	Recepty/prísady/postup
	nízky/ vysoký	cca 1 - 2 min.	Kysnuté cesto max. 500 g múky 25 g čerstvého droždia alebo 1 balenie sušeného droždia 225 ml vlažného mlieka 1 vajce 1 štipka soli 80 g cukru 60 g tuku (vlažného) kôra z polovice citrónu (alebo citrónová aróma) <ul style="list-style-type: none"> • Všetky přísady (okrem mlieka) vložte do misy. • Nastavte otočný prepínač na 10 sekúnd na nízky počet otáčok. • Prilejte mlieko a prepnite spotrebič na vysoký počet otáčok. Prísady by mali mať rovnakú teplotu. Pokiaľ je cesto hladké, nechajte ho na teplom mieste vykysnúť.
	M		Cibuľa, cesnak Množstvo: od 1 cibule, cibuľu rozštvrtíte, až 300 g; od 1 strúčku cesnaku, až 300 g <ul style="list-style-type: none"> • Sekajte tak dlho, pokiaľ nedosiahnete požadovanú jemnosť.
	vysoký		Mäso, vnútornosti (na sekanú alebo tatarský biftek) Množstvo: 50 g až 500 g <ul style="list-style-type: none"> • Odstráňte kosti, chrupavky, kožu a šľachy. Mäso nakrájajte na kocky. Príprava mäsového cesta, plnky a paštéty: <ul style="list-style-type: none"> • Mäso (hovädzie, bravčové, teľacie, hydina, ale aj ryby atď.) vložte spolu s ďalšími prísadami a korením do misy a spracujte na cesto.
	vysoký	cca 1,5 - 2 min.	Jahodový šerbet 250 mrazených jahôd 100 g práškového cukru 180 ml smotany (približne 1 pohár) <ul style="list-style-type: none"> • Všetky přísady vložte do misy. Spotrebič ihneď zapnite, inak sa vytvoria žmolky. Miešajte tak dlho, pokiaľ sa nevytvorí krémová zmrzlina.
	nízky/ vysoký		Sneh z bielkov Množstvo: 2 až 6 bielkov <ul style="list-style-type: none"> • Nastavte spotrebič na vysoký počet otáčok. Pokiaľ chcete sneh zamiešať do cesta, znížte otáčky.
	nízky/ vysoký		Šľahačka Množstvo: 200 g až 400 g <ul style="list-style-type: none"> • Nastavte spotrebič na vysoký počet otáčok. Pre zamiešanie znížte otáčky.

Nástroje	Počet otáčok	Čas prípravy	Recepty/prísady/postup
	vysoký/ M		<p>Orechy, mandle Množstvo: 200 g až 400 g</p> <ul style="list-style-type: none"> Bez zvyšku odstráňte škrupiny, inak otupíte nožovú vložku. <p>Mixujte tak dlho, až dosiahnete požadovanú jemnosť.</p>
	vysoký/ M		<p>Ovocné alebo zeleninové pyré (Jablčné pyré, špenátové, mrkvové alebo paradajkové pyré; syrové alebo varené)</p> <ul style="list-style-type: none"> Všetky přísady a korenie vložte do mixéra a spracujte na hladké pyré
	nízky/ vysoký		<p>Majonéza 1 vajce 1 polievková lyžica horčice 150 až 200 ml oleja 1 polievková lyžica citrónovej šťavy alebo octu 1 štipka soli 1 štipka cukru</p> <p>Všetky přísady by mali mať rovnakú teplotu.</p> <ul style="list-style-type: none"> Všetky přísady (okrem oleja) niekoľko sekúnd miečajte na stupni 1. Prepnite mixér na stupeň 2, nálevkou pomaly nalievajte olej a mixujte tak dlho, až hmota zhustne. <p>Majonézu rýchlo spotrebujte, neskladujte ju.</p>
	vysoký		<p>Čokoládové mlieko 80 g až 100 g čokolády cca 400 ml horúceho mlieka</p> <ul style="list-style-type: none"> Čokoládu rozsekať v mixéri nadrobno, prilejte horúce mlieko a krátko zamiešajte
	vysoký		<p>Medová pomazánka 50 g masla (z chladničky) 250 g medu (z chladničky)</p> <ul style="list-style-type: none"> Maslo nakrájajte nožom na malé kúsky a vložte do mixéra. Pridajte med a mixujte asi 15 sekúnd na vysokom výkone.

A

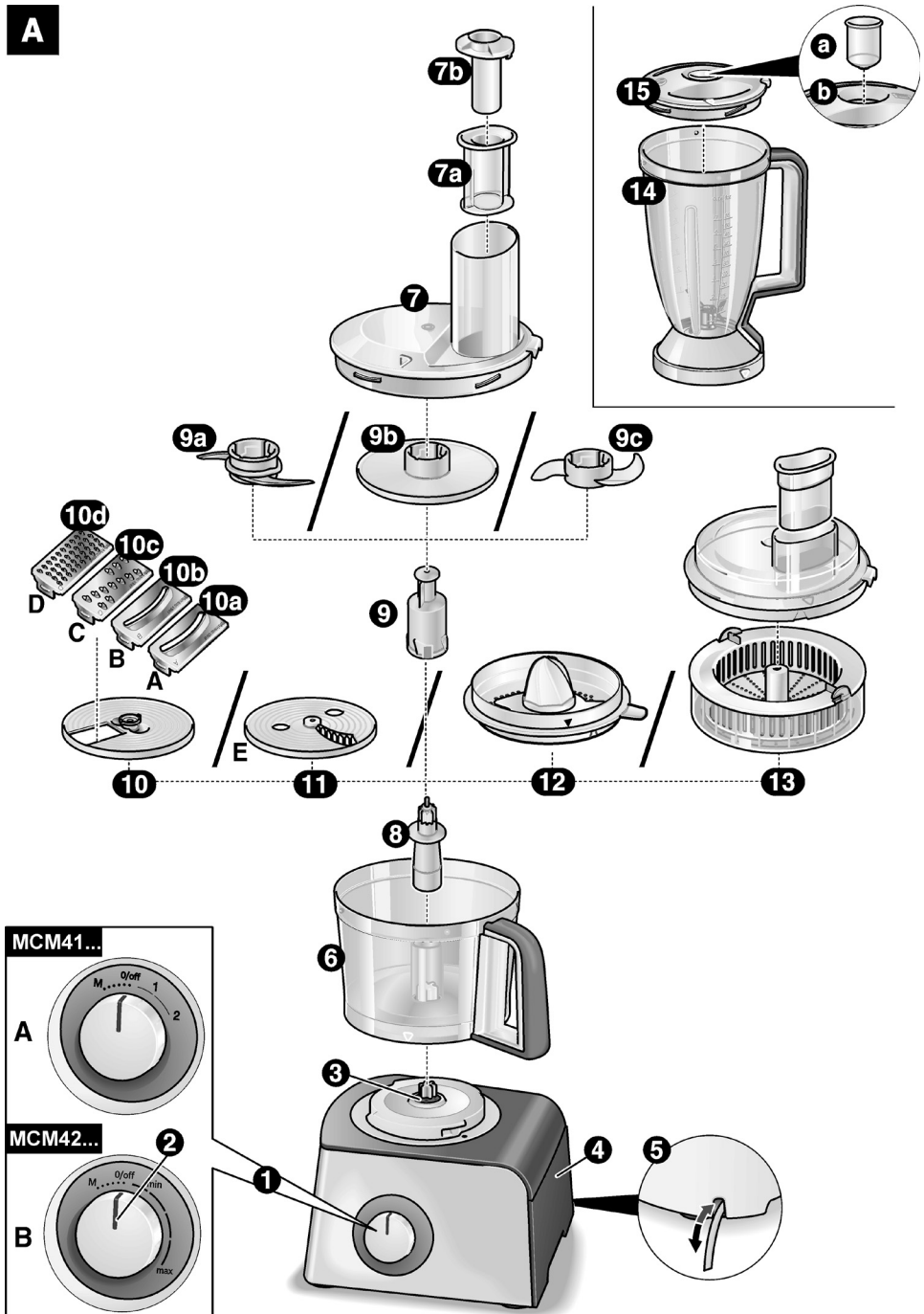

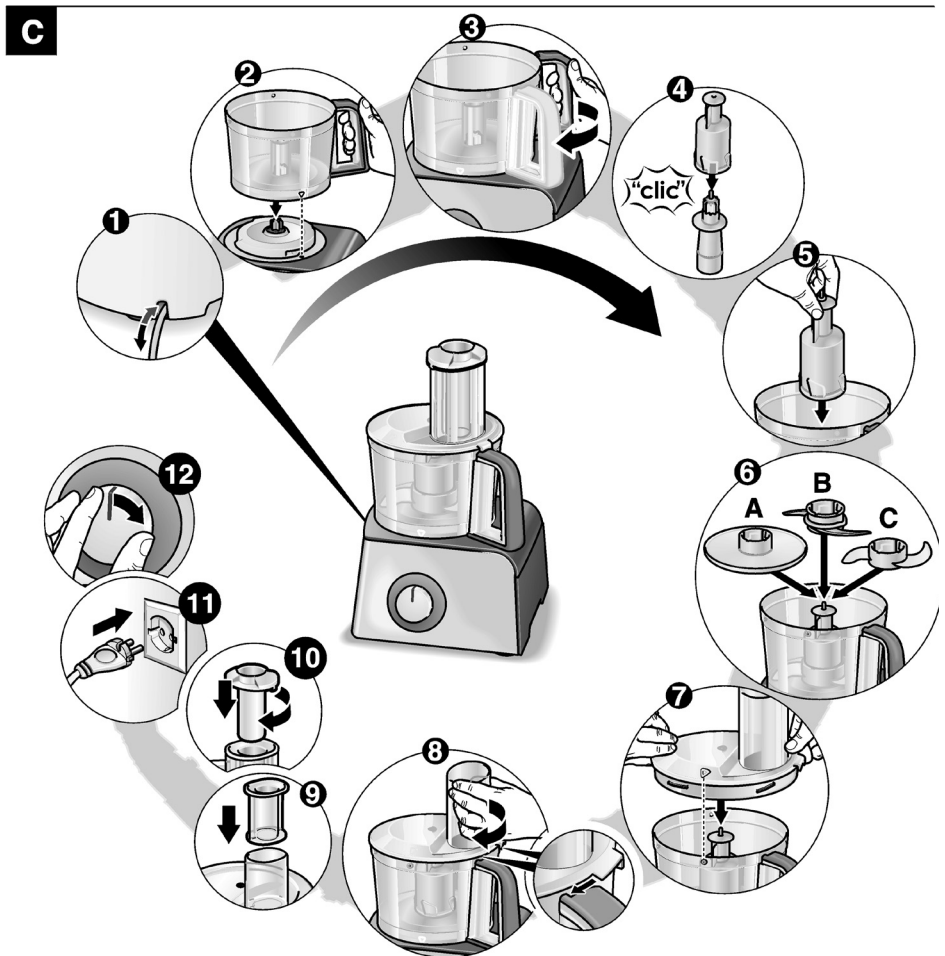
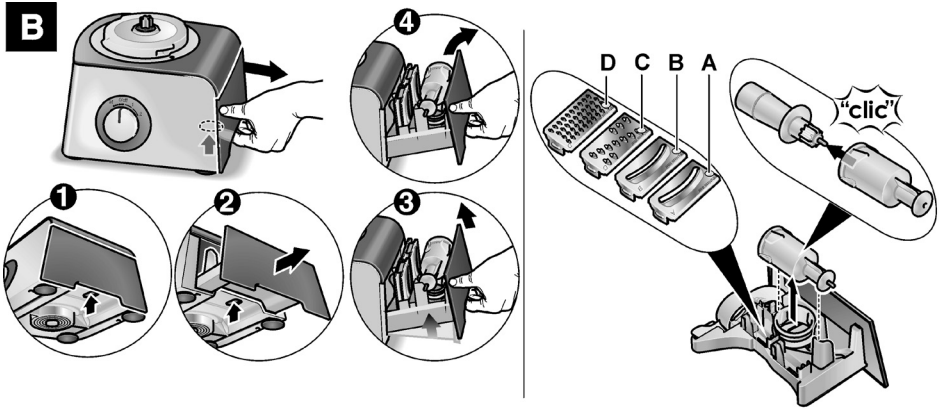

D

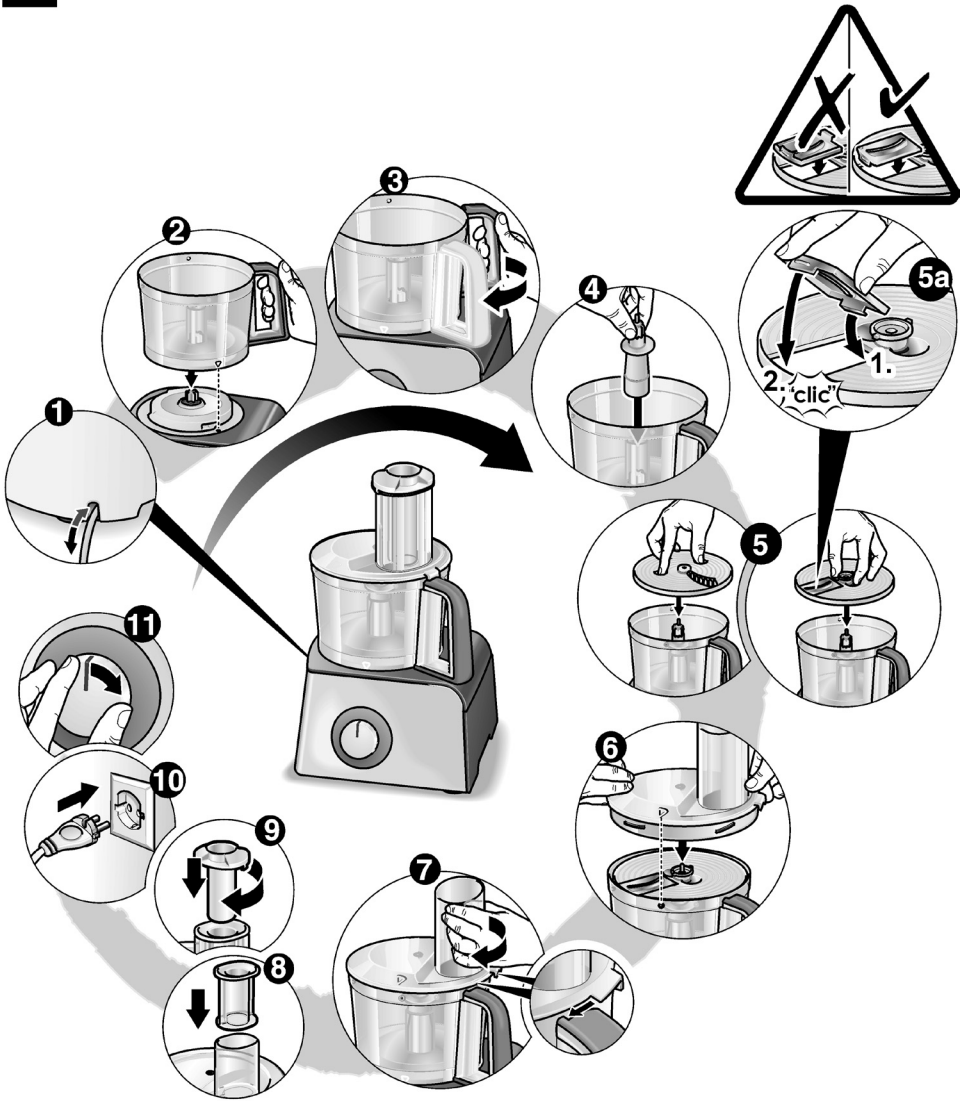

E

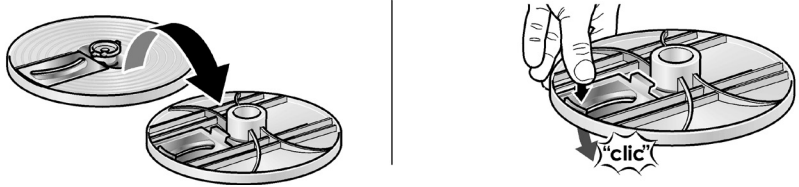

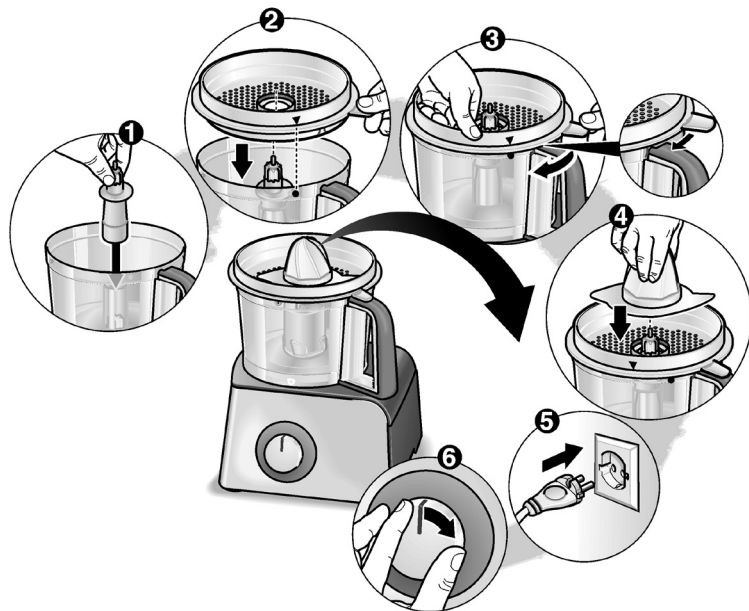
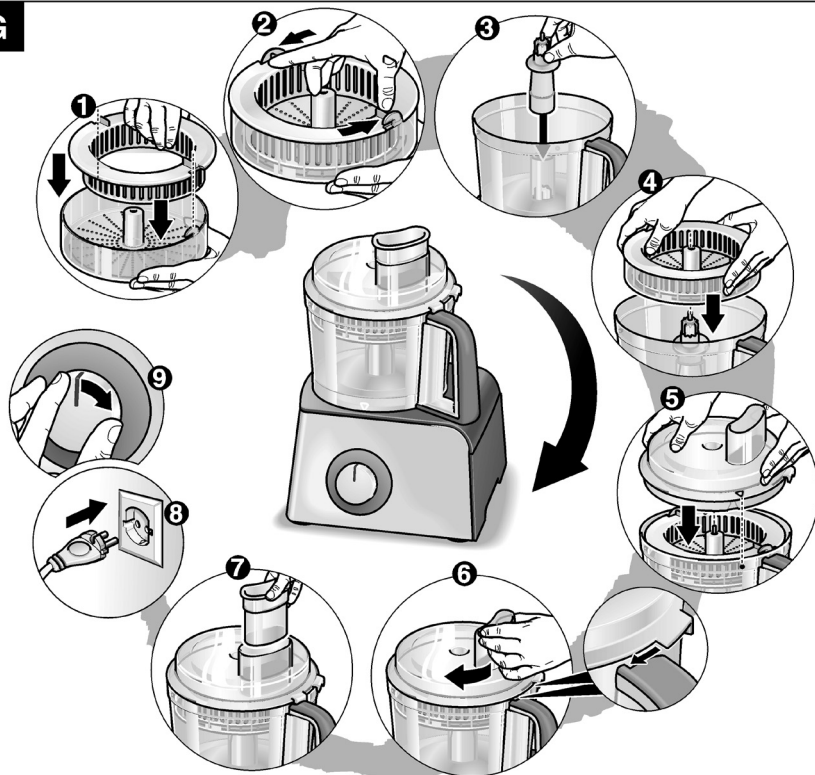
F**G**

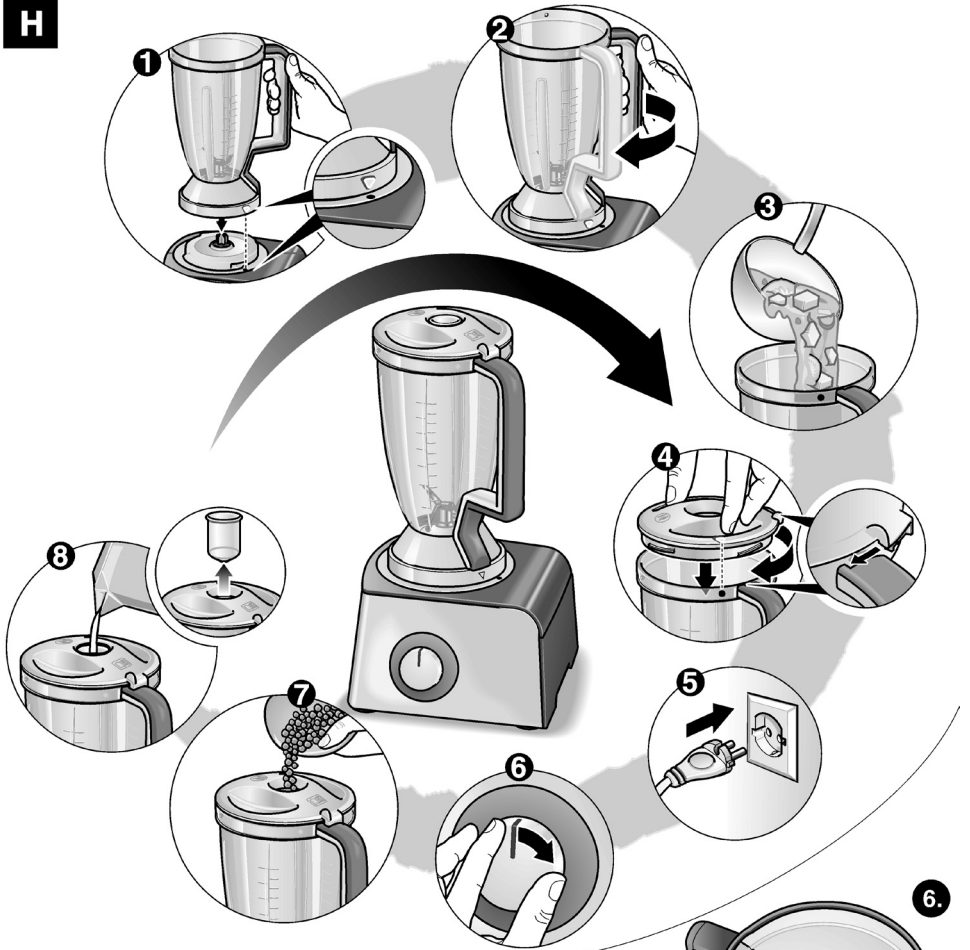
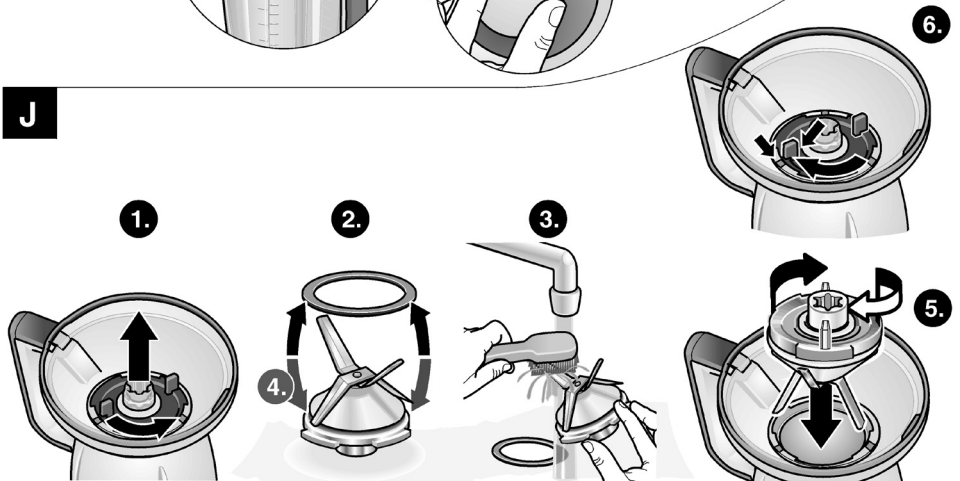
H**J**

K

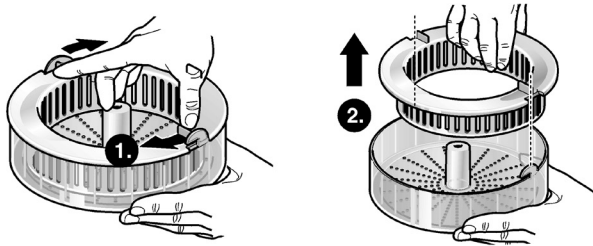

L

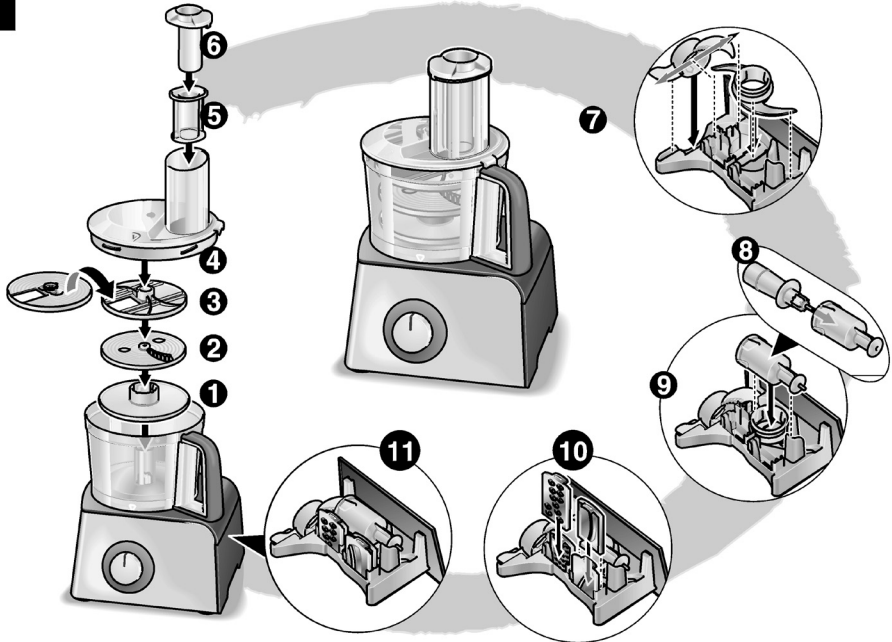

M

MCM41..	✓		✓	✓	✓	✓	✓	
MCM42..		✓	✓	✓	✓	✓		✓
MCM41..	✓	✓	✓	✓	✓		✓	
MCM42..	✓	✓	✓	✓	✓	✓	✓	

Uistenie dovozcu o vydaní prehlásenia o zhode

Vážený zákazník,

Podľa § 13, odst.5 zákona č. 22/97 Zb. Vás uisťujeme, že na všetky výrobky distribuované spoločnosťou BSH domáci spotrebiče s. r. o. našim obchodným partnerom, bolo vydané prehlásenie o zhode v zmysle zákona č. 22/97 Zb a príslušných nariadení vlády.

Toto uistenie dovozcu o vydaní prehlásenia o zhode sa vzťahuje na všetky výrobky vrátane plynových spotrebičov, ktoré sú obsiahnuté v aktuálnom cenníku firmy BSH domáci spotrebiče s. r. o.

Odporúča sa, aby výrobky montoval a uviedol do prevádzky autorizovaný servis, ktorý poskytuje záruku odbornej montáže, predvedenie a preskúšanie výrobku. Montáž a inštalácia spotrebiča musí byť vykonaná v súlade s vyhláškou ÚBP SR č.718/2002 Z. z. súvisiacich predpisov a noriem v platnom znení. Pred montážou výrobku je nutné, aby boli splnené všetky podmienky pre pripojenie na inžinierske siete podľa platných noriem a podľa návodu na použitie.

Záručné podmienky

- na výrobok sa poskytuje záručná doba 24 mesiacov odo dňa zakúpenia výrobku kupujúcim
- pri reklamácií je podmienkou predložiť platný daňový doklad o kúpe výrobku (napr. pokladničný blok, faktúru a pod.)
- ak výrobok je používaný k inému než výrobcom stanovenému účelu, alebo je výrobok používaný v rámci predmetu obchodnej činnosti, poskytuje sa záručná doba 6 mesiacov odo dňa zakúpenia, nakoľko spotrebiče sú určené výhradne pre použitie v domácnosti
- za vadu výrobku sa nepovažuje jeho nadmerné opotrebovanie a z toho vyplývajúce absencie niektorých pôvodných vlastností, ktoré boli spôsobené napr. zanedbaním bežnej údržby, čistenia, nadmerným používaním výrobku
- záručná doba neplynie po dobu, po ktorú kupujúci nemôže užívať tovar pre jeho vady, za ktoré zodpovedá predávajúci
- ak nebude zistená žiadna závada, na ktorú sa vzťahuje bezplatná záručná oprava alebo bude zistená závada nezavinená výrobcom, hradí náklady spojené s vyslaním servisného technika osoba, ktorá uplatnila nárok na túto opravu
- záručné opravy vykonávajú autorizované servisné strediská podľa zoznamu uvedeného v tomto záručnom liste

Právo na bezplatnú opravu výrobku na náklady BSH domáci spotrebiče, s.r.o. organizačná zložka Bratislava zaniká, ak:

- je nečitateľný výrobný štítok, alebo na výrobku chýba
- údaje na záručnom liste, prípadne na doklade o predaji sa líšia od údajov uvedených na výrobnom štítku spotrebiča
- výrobok bol namontovaný v rozpore s návodom na montáž, prípadne nebol dodržaný súlad s platnými STN, alebo s návodom na obsluhu
- výrobok bol neodborne namontovaný, alebo nebol uvedený do prevádzky organizáciou oprávnenou v zmysle vyhlášky ÚBP SR č.718/2002 Z. z., platí pre plynové spotrebiče a spotrebiče s elektrickým napájaním 400 V, ako i na spotrebiče dodávané bez elektrického kábla, prípadne bez elektrickej koncovky
- bola vykonaná konštrukčná zmena alebo zásah do výrobku neoprávnenou osobou
- závada na výrobku vznikla použitím neoriginálnych náhradných dielov, alebo príslušenstva
- sa jedná o poškodenie: mechanické, nadmernou záťažou, v dôsledku vodného kameňa, neodborného zapojenia, živelnou pohromou, vonkajšími vplyvmi a pod.



Rozšírená záruka nad rámec zákona

Pri práčkach a umývačkách riadu sériovo vybavených systémom AquaStop, je výrobcom poskytnutá na toto zariadenie záruka po celú dobu životnosti spotrebiča, a to ako na funkciu zariadenia **AquaStop**, tak aj na škody, ktoré vzniknú preukázateľne poruchou tohoto zariadenia.

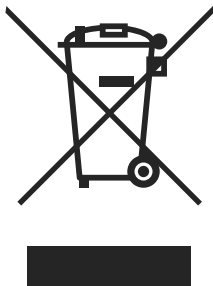

Symbol uvedený na výrobku alebo jeho obale upozorňuje na to, že výrobok po skončení jeho životnosti nepatrí k bežnému domácejmu odpadu, ale ho treba odovzdať do špeciálnej zberne odpadu na recyklovanie elektrických alebo elektronických spotrebičov.

Vašou podporou správnej likvidácie pomáhate získať opäť cenné suroviny a chrániť tak životné prostredie. Ďalšie informácie o recyklovaní tohto výrobku získate na miestnom úrade, v zberni odpadu alebo v združení Envidom, ktoré zabezpečuje zber, prepravu, spracovanie, recykláciu a ekologické zneškodňovanie elektroodpadu v zmysle zákona.

Prehlásenie o hygienickej nezávadnosti výrobkov

Všetky výrobky distribuované spoločnosťou BSH domáci spotrebiče s.r.o. a prichádzajúce do styku s potravinami spĺňajú požiadavky o hygienickej nezávadnosti podľa zákona č. 258/2000 Zb., vyhlášky 38/2001 Zb. Toto prehlásenie sa vzťahuje na všetky výrobky prichádzajúce do styku s potravinami uvedené v aktuálnom cenníku firmy BSH domáci spotrebiče s.r.o.

„Spotrebič nie je určený pre použitie osobami (vrátane detí) so zníženými fyzickými, zmyslovými alebo mentálnymi schopnosťami, alebo s nedostatkom skúseností a vedomostí, ak im osoba zodpovedná za ich bezpečnosť neposkytne dohľad a alebo ich nepoučila o používaní spotrebiča.“

ZOZNAM SERVISNÝCH STREDISK

PSČ	Mesto	Adresa prevádzky	Servisné stredisko	Web	E-mail	Telefón 1	Telefón 2
086 01	Bardejov	Partizánska 46	Peter Špiš		spkkservis@gates.sk	054/4746227	0905400019
811 07	Bratislava	Kazanská 56	Martin Ščasný servis domácich spotrebičov		gaggenau@orangemail.sk	02/45958855	0918996988
841 02	Bratislava	Tňhová 38	TECHNO SERVIS BRATISLAVA s r. o.	www.technoservis.sk	technoservis@nexta.sk	02/64463643	0907778406
900 44	Tomášov	1 Májia 19	Viva elektro servis s. r.o.	www.vivaservis.sk	servis@vivaservis.sk	02/45958855	0905722111
945 01	Komárno	Mesačná 20	LASER Komárno spol. s r.o.	www.laser-ko.sk	servis@laser-ko.sk	035/7702688	0915222454
040 01	Košice	Komenského 14	Ing. Lubor Kolesár Kubs		kubisservis@mail.t-com.sk	055/6221477	09038854769
071 01	Michalovce	Ul. Obrancov mieru 9	ELEKTROSERVIS VALTIM		valiska.lubomir@stonline.sk	056/6423290	0903885309
949 01	Nitra	Spojovacia 7	EXPRES servis Anna Elmanová		expressservis@naex.sk	037/6524597	0903524108
920 01	Priešťany	Žilinská 47	Domoss Technika a.s.	www.domoss.sk	servis@domoss.sk	033/7744810	033/7742417
058 01	Poprad	Továrenská ul.č.3	TATRACHLAD POPRAD s.r.o.	www.tatrachlad.sk	tatrachlad@tatrachlad.sk	052/77722023	0903906828
080 05	Prešov	Švábska 6695/57A	BARAN servis - Baran Luboš	www.baranservis.sk	baranservis@stonline.sk	051/7721439	0903904572
971 01	Prievidza	V.Clementisa 6	ELEKTROSERVIS Pavlíček Peter	www.peterpavlicek-elektroservis.sk	pavlicek.elektroservis@stonline.sk	046/5485778	0905264822
979 01	Rimavská Sobota	Malohonítská 2594	N.B.ELEKTROCENTRUM		nbelektrocentrum@stonline.sk	047/5811877	0905664258
034 72	Ružomberok	Lipovská Lužná 496	E servis elektro spotrebičov		elpra@speednet.sk	044/4396413	0905577817
911 08	Trenčín	Mateja Bela 37	Jozef Rožník	www.bshservis.sk	roznik@bshservis.sk		0903702458
960 01	Zvolen	Hviezdoslavová 34	STAFEXPRESS-ELEKTROSERVIS		stafexpress.zservis@mail.com.sk	045/5400798	0905259983
010 01	Žilina	Komenského 38	M-SERVIS Mareš Jarošlav	www.m-servis.sk	mservis@zoznam.sk	041/5640627	