



MCM3PM386

Kompaktní kuchyňský robot



BOSCH

cz Návod k použití

Gratulujeme Vám k zakoupení nového spotřebiče značky Bosch.
Informace o našich produktech naleznete na našich webových stránkách www.bosch-home.com/cz.

Obsah

Pro Vaši bezpečnost	3
Přehled	5
Provoz	5
Čištění a údržba	8
Skladování	9
Co dělat v případě poruchy?	9
Recepty/Přísady/Zpracování	9
Pokyny k likvidaci	11
Záruční podmínky	11

Pro Vaši bezpečnost

Před prvním použitím si pozorně přečtěte tento návod k použití, abyste se seznámili s důležitými pokyny o bezpečnosti a provozu tohoto spotřebiče.

Při nedodržení těchto pokynů výrobce neodpovídá za případné škody vyplývající z použití spotřebiče.

Tento spotřebič je určen k použití v domácnosti a jen na takové množství, které je obvyklé při použití v domácnosti a nikoli pro komerční účely. Nekomerční účely zahrnují např. použití v závodních jídelnách, kancelářích, zemědělských a jiných komerčních podnicích a zároveň také v penzionech, menších hotelech a podobných zařízeních.

Používejte tento spotřebič jen na takové množství, které je obvyklé při použití v domácnosti; viz kapitola „Recepty“.

Spotřebič je vhodný k mixování potravin, hnětení, šlehání, krájení a krouhání potravin. Jiné použití je možné pouze za použití příslušenství schváleného výrobcem. Spotřebič nesmí být používán ke zpracovávání jiných předmětů nebo látek.

Používejte pouze originální příslušenství dodané s Vaším spotřebičem. Návod k použití si pečlivě uschovejte. Pokud budete spotřebič předávat další osobě, nezapomeňte předat také návod k použití.

▲ Všeobecné bezpečnostní pokyny

Nebezpečí úrazu elektrickým proudem

Tento spotřebič nesmí používat děti.

Spotřebič a síťový kabel musíte udržovat z dosahu dětí. Tento spotřebič smí používat osoby se sníženými tělesnými, sensorickými nebo duševními schopnostmi a nedostatkem zkušeností pouze pod dohledem patřičné osoby či po zaškolení v oblasti bezpečného používání.

Děti si se spotřebičem nesmí hrát.

Spotřebič připojujte a uvádějte do provozu jen podle údajů uvedených na typovém štítku. Nepoužívejte spotřebič mimo domácnost.

Spotřebič používejte jen v případě, že síťový přívod ani sám spotřebič není poškozen.

Před výměnou příslušenství nebo před kontaktem s jeho pohyblivými se díly spotřebič vždy vypněte a odpojte od elektrické sítě. Po každém použití, nebo než opustíte místnost, vytáhněte síťový přívod ze zásuvky, stejně tak učiňte před jeho čištěním a sestavováním či demontáží. Síťový přívod nesmí ležet v bezprostřední blízkosti ostrých hran a horkých ploch. Výměnu poškozeného síťového přívodu, smí provádět pouze výrobce, jeho zákaznický servis nebo jiná obdobně kvalifikovaná osoba. Jen tak lze zabránit případnému zranění. Tento spotřebič smí opravovat pouze technik našeho zákaznického servisu.

▲ Bezpečnostní pokyny pro tento spotřebič

Nebezpečí poranění

Nebezpečí úrazu elektrickým proudem

Pokud dojde k výpadku elektrického proudu, spotřebič zůstane zapnutý. Po obnově elektrického proudu se pohon sám od sebe zapne. Nikdy neponořujte základní spotřebič do tekutiny a nečistěte jej pod tekoucí vodou ani v myčce nádobí.

Předtím, než začnete řešit jakoukoliv poruchu, vždy vytáhněte síťovou zástrčku.

Nebezpečí zranění rotujícím náčiním!

Pokud je spotřebič v provozu, nikdy nestrkejte prsty do mixovací nádoby. Pro vkládání dalších přísad vždy používejte pěchovadlo. Po vypnutí spotřebiče se pohon ještě chvíli mírně otáčí. Součásti spotřebiče vyměňujte až po jeho úplném zastavení.

Nebezpečí poranění ostrým nožem/rotujícím pohonem!

Do mixovací nádoby nikdy nestrkejte prsty!

Mixovací nádobu nasazujte a snímejte jen v klidovém stavu spotřebiče. Mixovací nástavce nasazujte a snímejte jen v klidovém stavu spotřebiče.

Nebezpečí poranění ostrým nožem!

Nedotýkejte se mixovacího nože v univerzálním sekáčku holýma rukama. Pokud univerzální sekáček nepoužíváte, vždy na něj nasadte chránič. Omyjte jej kartáčkem.

Nedotýkejte se ostrých čepelí nebo ostrých okrajů krájecích kotoučů. Uchopujte kotouče pouze za jejich umělohmotné části ve středu!

Do mechaniky nikdy nesahejte. Pro vkládání dalších přísad používejte pouze pěchovadlo.

Nedotýkejte se mixovacího nože na těsnicím kroužku holýma rukama. Omyjte jej kartáčkem.

Nebezpečí opaření!

Při zpracovávání horkých tekutin uniká otvorem ve víku horká pára. Vložte do spotřebiče maximálně 0,4 litru horké nebo pěnící tekutiny.

Nebezpečí úrazu!

Nikdy neskládejte příslušenství přímo na základové jednotce.

▲ Vysvětlivky k symbolům na spotřebiči nebo příslušenství



Varování! Rotující nástroje.
Do mechaniky nikdy nesahejte.



Těsnicí kroužek zacvakněte do univerzální mixovací nádoby.



Vyjměte těsnicí kroužek z mixéru nebo univerzální mixovací nádoby.



Těsnicí kroužek s mixérem/mixovacím nožem a těsněním



Těsnicí kroužek s drticím nástavcem

Přehled

Tento návod popisuje rozličné znaky spotřebiče. Obrázek **I** zobrazuje přehled modelu.

Obr. **I**

Základová jednotka

1 Otočný spínač

0/off = Stop

M = Okamžitě zapnutí na maximální rychlost, držte stisknuté tlačítko po požadovanou dobu mixování.

Nastavení 1-2, Provozní rychlost:

- 1 = nízká rychlost - pomalá,
- 2 = vysoká rychlost - rychlá.

2 Pohon

3 Kryt na síťový kabel

4 Mísa

5 Podstavec na nástroje

6 Příslušenství *

- a Univerzální sekáček s chráničem nože
- b Hnětací hák
- c Sekací kotouč

7 Krájecí kotouče *

- a Otočný plátkovací kotouč - silné/tenké plátky
- b Otočný krouhací kotouč - hrubý/jemný
- c Otočný plátkovací/krouhací kotouč

8 Víko

- a Otvor víka
- b Pěchovadlo *

Příslušenství*

9 Těsnicí kroužek s mixérem/mixovacím nožem a těsněním

10 Těsnicí kroužek na mixovací nůž a těsnění

11 Univerzální mixovací nádoba

12 Mixovací nádoba

13 Víko mixéru

- a Plnicí otvor
- b Trychtýřová zarážka

* u některých modelů:

S univerzálním sekáčkem můžete spotřebič používat na plný výkon (podle daného receptu). Přehled receptů naleznete na ilustrovaných stránkách (Obr. **I**). Pokud není univerzální sekáček součástí Vašeho ručního mixéru, můžete si jej objednat v našem zákaznickém servisu (č. produktu 12005833).

Provoz

Před prvním použitím Vašeho spotřebiče všechny jeho díly omyjte, viz „Čištění a údržba“.

Příprava

- Umístěte základovou jednotku na hladký, čistý povrch.
- Vytáhněte síťový kabel na požadovanou délku.



Důležité pokyny

- Vypínejte spotřebič pouze pomocí otočného spínače.
- Spotřebič nikdy nevypínejte otočením mísky, mixéru nebo příslušenství.
- Dokud nástroje nebo příslušenství nebudou plně připojeny, spotřebič nezapínejte.

Mísa s příslušenstvím/příslušenství

Nebezpečí zranění rotujícím náčiním!

Pokud je spotřebič v provozu, nikdy nestrkejte prsty do mixovací nádoby. Pro vkládání dalších přísad vždy používejte pěchovadlo.

Po vypnutí spotřebiče se pohon ještě chvíli mírně otáčí. Součásti spotřebiče vyměňujte až po jeho úplném zastavení.

Varování!

Při práci s mísou nelze spotřebič zapnout, dokud mísa není připevněna včetně pevné našroubovaného víka.

Univerzální sekáček

ke krájení, mletí, mixování.



Nebezpečí poranění ostrou čepelí!

Nedotýkejte se univerzálního mixovacího nože holýma rukama! Pokud univerzální sekáček nepoužíváte, vždy na něj nasadte chránič. Univerzální sekáček uchopujte pouze za jeho umělohmotné části.

Hnětací hák

na hnětení hutného těsta a vmíchávání přísad, které nemají být nasekané (např. hrozinky či čokoládové lupínky).



Sekací kotouč

vhodný na krémy, vaječné bílky a majonézu.



Obr. B

- Nasadte mísu (šipka na míse nebo tečka na spotřebiči) a úplně otočte po směru hodinových ručiček.
 - Vložte do mísy podstavec na nástroje.
 - Vložte do podstavce na nástroje univerzální sekáček, šlehací kotouč nebo hnětací hák a uvolněte.
- Příslušenství vložte do správné pozice. Příslušenství zacvakněte až nadoraz.**

Varování!

Nepřidávejte do mixéru žádné potraviny, dokud nebylo příslušenství řádně nasazeno.

- Přidejte přísady.
- Nasadte víko s pěchovadlem (šipka na víku mísy) a otočte po směru hodinových ručiček. Víko musí být zacvaknuté do rukojeti mísy.
- Zasuňte vidlici síťového přívodu do zásuvky.
- Nastavte otočný spínač na požadovanou funkci.

- Pro přidání dalších přísad nastavte otočný spínač do pozice **0/off**.
- Vyměňte pěchovadlo a přidejte přísady do příslušného otvoru ve víku nádoby. Pěchovadlo můžete použít i jako odměrku.

Krájecí kotouče

Nebezpečí poranění ostrou čepelí!

Nedotýkejte se ostrých čepelí nebo ostrých okrajů krájecích kotoučů. Kotoučů se dotýkejte pouze za jejich okraje. Do mechaniky nikdy nesahejte. Pro vkládání dalších přísad používejte pouze pěchovadlo.

Otočný plátkovací kotouč - silné/tenké plátky

ke krájení ovoce



a zeleniny.

Zpracovávejte při nastavení v pozici 1. Identifikace otočného plátkovacího kotouče: „hrubý“ pro silné plátky, „jemný“ pro tenké plátky.

Varování!

Otočný plátkovací kotouč není vhodný ke krájení tvrdého sýru, chleba, rohlíků nebo čokolády. Používejte jej ke krájení vychladnutých a nakrájených vařených brambor.

Otočný krouhací kotouč - hrubý/jemný

ke krouhání zeleniny, ovoce a sýru, kromě tvrdého sýra (např. parmezánu).



Zpracovávejte při nastavení v pozici 1.

Označení na otočném krouhacím kotouči:

„2“ slouží pro hrubé krouhání
„4“ slouží pro jemné krouhání.

Varování!

Otočný krouhací kotouč nelze používat ke krouhání ořechů. Měkký sýr strouhejte pouze s použitím hrubého kotouče s nastavením 2.

Otočný plátkovací/krouhací kotouč

ke krájení a krouhání ovoce, zeleniny a sýra. Zpracovávejte při nastavení v pozici 2.



Obr. B

- Nasadte mísu (šipka na míse nebo tečka na spotřebiči) a úplně otočte po směru hodinových ručiček.
 - Vložte do mísy podstavec na nástroje.
- V závislosti použití:

- Umístěte sekací kotouč na podstavec na nástroje. Otočte požadovanou stranou nahoru dle volby plátkování/krouhání. Umístěte kotouč na podstavec na kotouče tak, aby byl zcela nasazen do příslušného otvoru.

- Nasad'te víko s p'echovadlem (šipka na víku mísy) a otoč'te po směru hodinových ručiček. Víko musí být zcela umístěno v otvoru na rukojeti mísy.
- Zasuňte vidlici síťového přívodu do zásuvky.
- Nastavte otočný spínač na požadovanou funkci.
- Naplňte mixér přísadami, které chcete nechat nakrájet nebo nakrouhat.
- Při přidávání přísad určených ke zpracování jemně zatlačte na p'echovadlo. Vyměte p'echovadlo a přidejte přísady do příslušného otvoru ve víku nádoby.

Varování!

Nádoby vyprázdněte dříve, než dojde k jejímu přílišnému naplnění a k ucpání kotočce potravinami určenými ke krájení nebo krouhání.

Po použití spotřebiče

- Nastavte otočný spínač do pozice **0/off**.
- Odpojte síťovou zástrčku.
- Otoč'te víkem proti směru hodinových ručiček a vyjměte.
- Nástroj vyjměte:
 - Vyjměte podstavec na nástroje spolu s univerzálním sekacím nožem, šlehacím kotočcem nebo hnětacím hákem ven z nádoby. Vyjměte nástroj z podstavce.
 - Uchopujte kotočce pouze za jejich umělohmotné části ve středu. Vyjměte nástroj z mísy.
- Otoč'te mísou proti směru hodinových ručiček a vyjměte.
- Očistěte všechny části spotřebiče, viz „Čištění a údržba“.

Mixér

Těsnicí kroužek s mixérem/mixovacím nožem je vhodný k mixování tekutin nebo polotvrdých potravin, krájení nebo sekání syrového ovoce a zeleniny, výrobě pyré.



Nebezpečí poranění ostrou čepelí rotujícího pohonu!

Do připojeného mixéru nikdy nestrkejte prsty!

Vyčkejte s výměnou/připojováním nástrojů, dokud se motor zcela nezastaví. Nedotýkejte se mixovacího nože na těsnicím kroužku holýma rukama. Omyjte jej kartáčkem.



Nebezpečí opaření!

Při zpracovávání horkých tekutin uniká otvorem ve víku horká pára. Vložte do spotřebiče maximálně 0,4 litru horké nebo pěnící tekutiny.

Varování!

Může dojít k poškození spotřebiče. Nezpracovávejte ve spotřebiči hluboce zmrazené potraviny (kromě kostek ledu). Neprovozujte spotřebič naprázdno.



Obr. D

- Umístěte na těsnicí kroužek těsnění. Zkontrolujte, zda je těsnění správně nasazeno.



Důležité pokyny

Pokud je těsnění poškozeno nebo není správně nasazeno, tekutina může z mixéru vytéct.

- Vložte těsnicí kroužek s mixérem/mixovacím nožem a těsněním  do mixovací nádoby a otoč'te proti směru hodinových ručiček (.
- Mixovací nádobu otoč'te dnem vzhůru.
- Nasad'te mixovací nádobu (ke značce na rukojeti základové jednotky) a úplně jí otoč'te po směru hodinových ručiček.
- Přidejte přísady. Maximální kapacita - tekutina = 1,0 litrů; maximální kapacita pěnívých či horkých tekutin max. 0,4 litrů; Optimální kapacita zpracování - pevné látky = 80 g.
- Nasad'te víko a pevně stiskněte. Při práci se spotřebičem držte víko.
- Zasuňte vidlici síťového přívodu do zásuvky.
- Nastavte otočný spínač na požadovanou funkci.
- Pro přidání dalších přísad nastavte otočný spínač do pozice **0/off**.
- Sejměte víko a vložte přísady

nebo

- vyjměte trychtýř a postupně přidávejte tuhé přísady do příslušného otvoru

nebo

- nalijte tekutiny dovnitř pomocí trychtýře.



Po použití spotřebiče

- Nastavte otočný spínač do pozice **0/off**.
- Odpojte síťovou zástrčku.
- Otoč'te mixérem proti směru hodinových ručiček a vyjměte.
- Sejměte víko.

- Uvolněte těsnící kroužek z mixéru po směru hodinových ručiček () a vyjměte z mixovací nádoby.
- Očistěte všechny části spotřebiče, viz „Čištění a údržba“.

Univerzální sekáček

Použití (v závislosti na modelu):

- S těsnícím kroužkem a mixérem/kotoučem  a krájení a sekání masa, tvrdého sýru, cibule, bylin, česneku, ovoce, zeleniny.
- S těsnícím kroužkem a drtícím kotoučem  drčení a krájení poměrně malého množství koření (např. pepř, kmín, jalovec, skořice, sušený anýz, šafrán), obilí (např. pšenice, proso, lněná semínka), kávy a cukru.



Nebezpečí poranění ostrou čepelí rotujícího pohonu!

Mixovací nástavce nasazujte a snímejte jen v klidovém stavu spotřebiče.

Nedotýkejte se mixovacího nože na těsnícím kroužku holýma rukama. Omyjte jej kartáčkem.

Na Obr. F naleznete pokyny ohledně maximálního množství a doby zpracování pro práci s univerzálním sekáčkem.



Obr. E

- Otočte univerzální mixovací nádobu dnem vzhůru.
- Do mixovací nádoby přidejte potraviny, které si přejete nakrájet. Dodržujte rysku **MAX** na nádobě.
- Umístěte na spotřebič těsnící kroužek. Zkontrolujte, zda je těsnění správně nasazeno.



Důležité pokyny

Pokud je těsnění poškozeno nebo není správně nasazeno, tekutina může z mixéru vytéct.

- Vložte těsnící kroužek () do univerzální mixovací nádoby a otočte proti směru hodinových ručiček ()
- Univerzální sekáček otočte dnem vzhůru.
- Nasadte univerzální mixovací sekáček (šipka na nádobě musí být na tečce na spotřebiči) tak, že jím úplně otočíte ve směru hodinových ručiček.
- Zasuňte vidlici síťového přívodu do zásuvky.
- Nastavte otočný spínač na požadovanou funkci.

Upozornění: Čím déle bude spotřebič zapnutý, tím jemněji budou přísady nakrájené. Doporučení, jak můžete příslušenství používat, naleznete v kapitole „Recepty/Přísady/Zpracování“.

Po použití spotřebiče

- Nastavte otočný spínač do pozice **0/off**.
- Odpojte síťovou zástrčku.
- Otočte univerzálním sekáčkem proti směru hodinových ručiček a vyjměte ho.
- Univerzální sekáček otočte dnem vzhůru.
- Uvolněte těsnící kroužek z mixéru po směru hodinových ručiček () a vyjměte z univerzální mixovací nádoby.
- Mixovací nádobu vyprázdněte.
- Očistěte všechny části spotřebiče, viz "Čištění a údržba".

Čištění a údržba

Spotřebič nevyžaduje žádnou údržbu. Důkladné čištění spotřebič ochrání a Vám zaručí jeho dlouhou životnost. Přehled čistících úkonů pro jednotlivé části spotřebiče naleznete na Obr. Gž



Nebezpečí úrazu elektrickým proudem!

Základovou jednotku nikdy neponořujte do tekutiny, ani ji nedržte pod tekoucí vodou.

Varování!

Může se tak poškodit povrch spotřebiče. Nepoužívejte žádné čisticí prostředky obsahující písek. **Upozornění:** Při zpracování např. mrkve nebo červeného zelí dochází k zabarvení plastových dílů, které lze odstranit několika kapkami stolního oleje.

Čištění základové jednotky

- Odpojte síťovou zástrčku.
- Základovou jednotku otřete vlhkým hadříkem. V případě potřeby přidejte malé množství mycího prostředku.
- Poté základní spotřebič osušte.

Čištění mísy a příslušenství



Nebezpečí poranění ostrou čepelí!

Nedotýkejte se mixovacího nože v univerzálním sekáčku holýma rukama. Omyjte jej kartáčkem. Nedotýkejte se ostrých čepelí nebo ostrých okrajů krájecích kotoučů. Krájecí kotouče uchopujte pouze za jejich neostře okraje.

Všechny části spotřebiče lze mýt v myčce nádobí. Nevstuhujte do myčky nádobí umělohmotné díly, jelikož by se během mycího procesu mohly trvale zdeformovat.

Čištění mixéru/univerzálního sekáčku

Nebezpečí poranění ostrým nožem!

Ne dotýkejte se mixovacího nože v univerzálním sekáčku holýma rukama. Pokud univerzální sekáček nepoužíváte, vždy na něj nasadte chránič. Omyjte jej kartáčkem.

Mixovací nádobu (bez těsnícího kroužku), víko a trychtýř lze mýt v myčce nádobí. Neponořujte těsnící kroužek do vody ani jej nemýjte v myčce nádobí, pouze jej čistěte pod tekoucí vodou. Před čištěním z něj sejměte těsnění.

Co dělat v případě poruchy?

Nebezpečí úrazu!

Předtím, než začnete řešit jakoukoliv poruchu, vždy vytáhněte síťovou zástrčku.

Porucha:

Mixér se nespustí nebo se během provozu vypne.

Možná příčina:

Došlo k oddělení mixovací nádoby nebo víka či příslušenství od základové jednotky.

Odstranění:

- Nastavte otočný spínač do pozice **0/off**.
- Nasadte správně mixovací nádobu nebo víko či příslušenství na základovou jednotku a našroubujte ji nadoraz.
- Spotřebič znovu zapněte.

Důležité pokyny





Jestliže nebudete schopni opravit závadu svépomocí, kontaktujte prosím náš zákaznický servis.







Skladování







Obr. 13

Pro úsporu prostoru lze příslušenství skladovat v mixovací míse.

Recepty/Přísady/Zpracování

Příslušenství	Rychlost	Doba	Recepty/Přísady/Zpracování
 nebo 	nízká	cca 1-2 min.	Kynuté těsto max. 500 g mouky 25 g čerstvého droždí nebo 1 balíček sušeného droždí 220 ml mléka 1 vejce špetka soli 80 g cukru 60 g másla kůra z poloviny citronu, nastrouhaná ● Umístěte všechny přísady (kromě mléka) do mixovací nádoby. ● Nastavte otočný spínač po dobu 10 vteřin na nízkou rychlost. ● Přidejte mléko a mixujte na nízkou rychlost po dobu 1,5 minuty. Přísady by měly mít stejnou teplotu. Pokud má těsto hladkou konzistenci, umístěte nádobu na teplé místo.
	M		Cibule, česnek Množství: od 1 cibule, rozčtvrcená, nejvýše po 300 g od 1 stroužku česneku nejvýše po 300 g ● Zpracovávejte cibuli/česnek, dokud nebudou nasekané na požadovanou velikost.
	vysoká		Petržel Množství: od 10 g nejvýše po 50 g ● Zpracovávejte, dokud nebude nasekaná na požadovanou velikost.

Příslušenství	Rychlost	Doba	Recepty/Přísady/Zpracování
	vysoká		<p>Maso, játra (na mleté maso, tatarský biftek atd.) Množství: od 50 g nejvýše po 500 g</p> <ul style="list-style-type: none"> ● Před krájením masa odstraňte chrupavky, kosti a šlachy. Nakrájejte maso na kostky. Pro výrobu klobás, nádivky či paštiky: ● Vložte maso (hovězí, vepřové, telecí nebo i rybu atd.) k ostatním přísadám a kořením do mixovací nádoby a rozmixujte na pastu.
	vysoká	cca 1,5 min. - 2 min.	<p>Jahodový sorbet 250 g mražených jahod 100 g moučkového cukru 180 ml šlehačky</p> <ul style="list-style-type: none"> ● Umístěte všechny přísady do mixovací nádoby. Abyste se vyhnuli vytvoření hrudkovité směsi, okamžitě mixér zapněte. Mixujte, dokud se ze směsi nevytvoří krémový sorbet.
	vysoká		<p>Šlehané vaječné bílky Množství: 2 až 6 vaječných bílků</p> <ul style="list-style-type: none"> ● Mixujte na vysokou rychlost.
	vysoká		<p>Šlehačka Množství: 200 g až 400 g</p> <ul style="list-style-type: none"> ● Mixujte na vysokou rychlost.
	nízká/ vysoká		<p>Majonéza 1 vejce 1 lžička hořčice 150-200 ml oleje 1 lžice citronové šťávy nebo octa špetka soli špetka cukru</p> <p>Přísady by měly mít stejnou teplotu.</p> <ul style="list-style-type: none"> ● Zpracovávejte přísady (kromě oleje) v mixéru po dobu několika vteřin na stupeň 1. ● Zapněte mixér na stupeň 2 a pomalu přilévejte olej do trychtýře a mixujte, dokud se nevytvoří majonéza. <p>Majonézu ihned spotřebujte, neskladujte ji.</p>
	vysoká/M		<p>Ořechy, mandle Množství: 50 g až 200 g</p> <ul style="list-style-type: none"> ● Aby nedošlo k otupění ostří, odstraňte pečlivě skořápky. ● Zpracovávejte, dokud nebudou nasekané na požadovanou velikost.
	vysoká/M		<p>Mixování ovoce a zeleniny (jablečná šťáva, špenát, mrkev a rajský protlak; syrové nebo vařené)</p> <ul style="list-style-type: none"> ● Umístěte všechny přísady a koření do mixéru a rozmixujte.

Příslušenství	Rychlost	Doba	Recepty/Přísady/Zpracování
	vyšoká		Horká čokoláda 80 g - 100 g zchlazené čokolády cca 400 ml horkého mléka <ul style="list-style-type: none"> • Pomocí mixéru rozsekejte čokoládu, přidejte horké mléko a krátce promixujte.
	M		Medovo-oříšková pomazánka 15 g lískových oříšků 110 g květového medu (pokojová teplota) <ul style="list-style-type: none"> • Vložte oříšky do nádoby univerzálního sekáčku. a sekejte je  po dobu 20 vteřin na stupeň M. • Univerzální mixovací nádobu vyjměte, otočte a vyjměte těsnicí kroužek. • Přidejte med. Univerzální mixovací nádobu spojenou s mixovacím nožem  znovu zavřete a nasadte na základovou jednotku. • Vyčkejte, dokud med nezteče na mixovací nůž. Poté vše mixujte po dobu 5 vteřin na stupeň M.
	Obrázek  popisuje hodnoty maximálního množství mixovaných potravin a dobu zpracování za použití univerzálního sekáčku a mixovacích nožů.		

Pokyny k likvidaci



Tento spotřebič je označen v souladu s evropskou směrnicí 2012/19/EU, která se týká elektrických a elektronických spotřebičů (waste electrical and electronic equipment - WEEE).

Tato směrnice udává rámec pro zpětný odběr a recyklaci v celé EU.

O aktuálních způsobech likvidace se, prosím, informujte u Vašeho odborného prodejce nebo na Obecním úřadě.

Záruční podmínky

Na tento spotřebič se vztahují záruční podmínky stanovené zastoupením v daném státě. Podrobnosti o těchto podmínkách lze získat u prodejce, u kterého byl spotřebič zakoupen. Pro reklamace v záruční době je nutné předložit doklad o koupi.

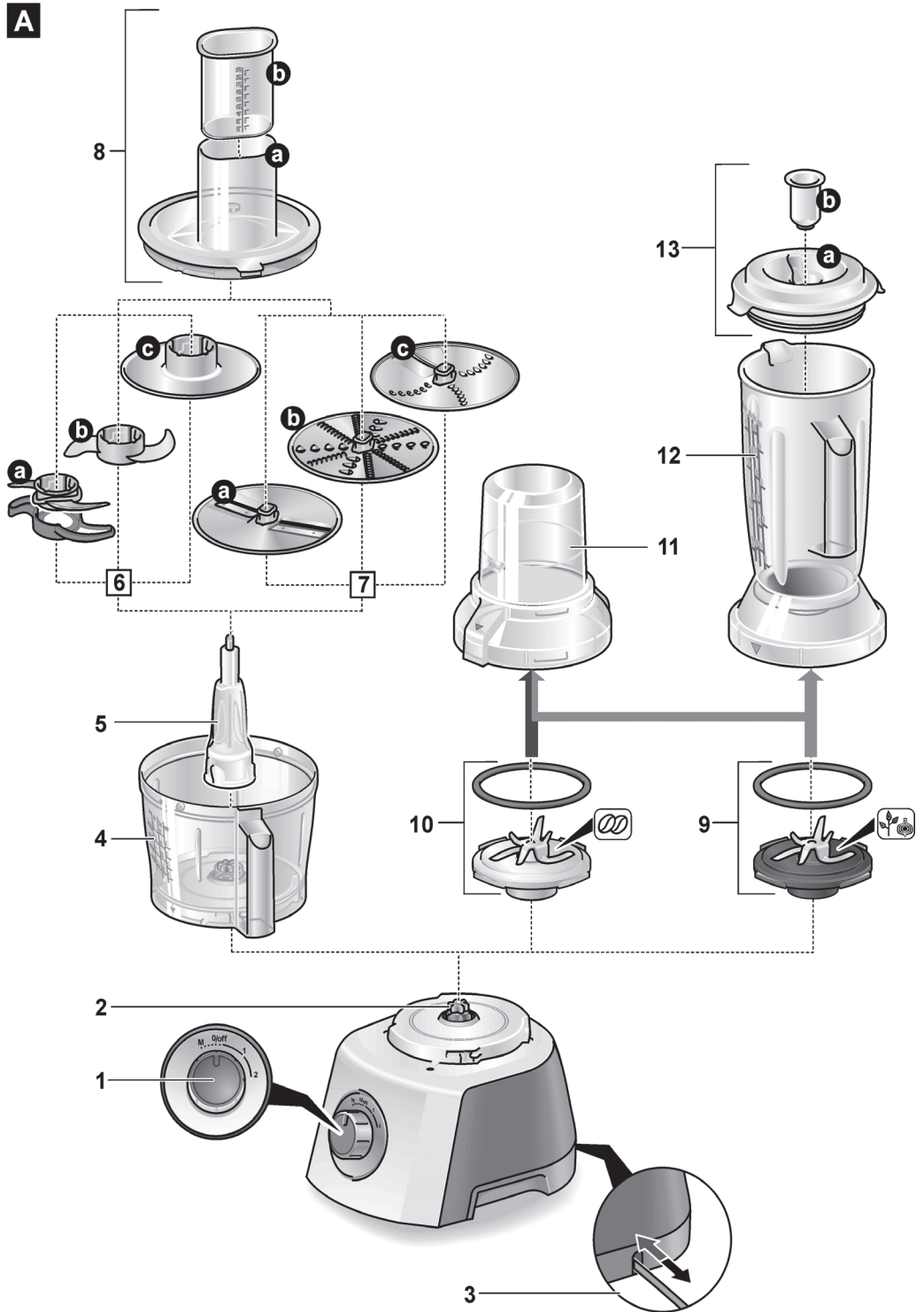
A

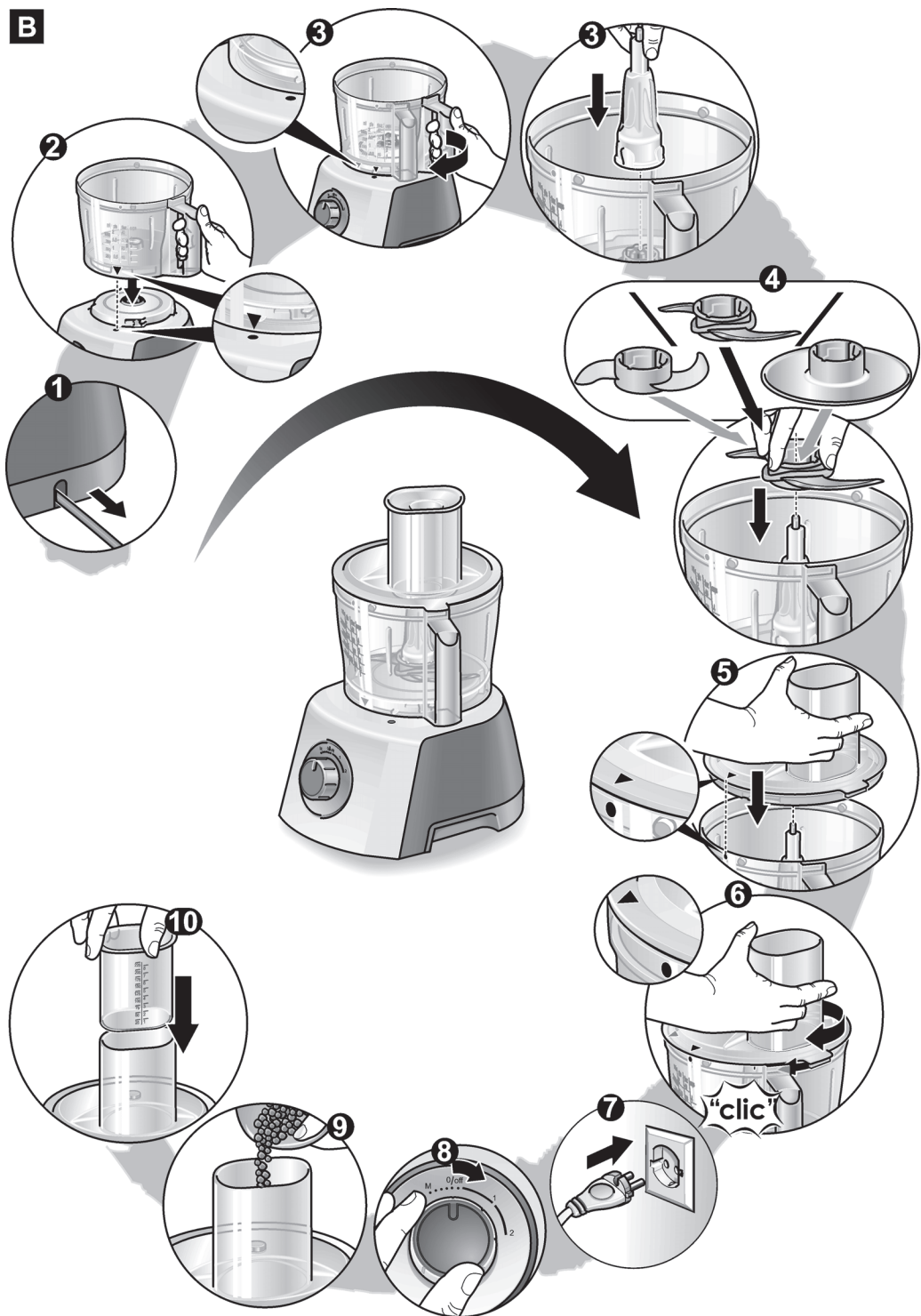
B

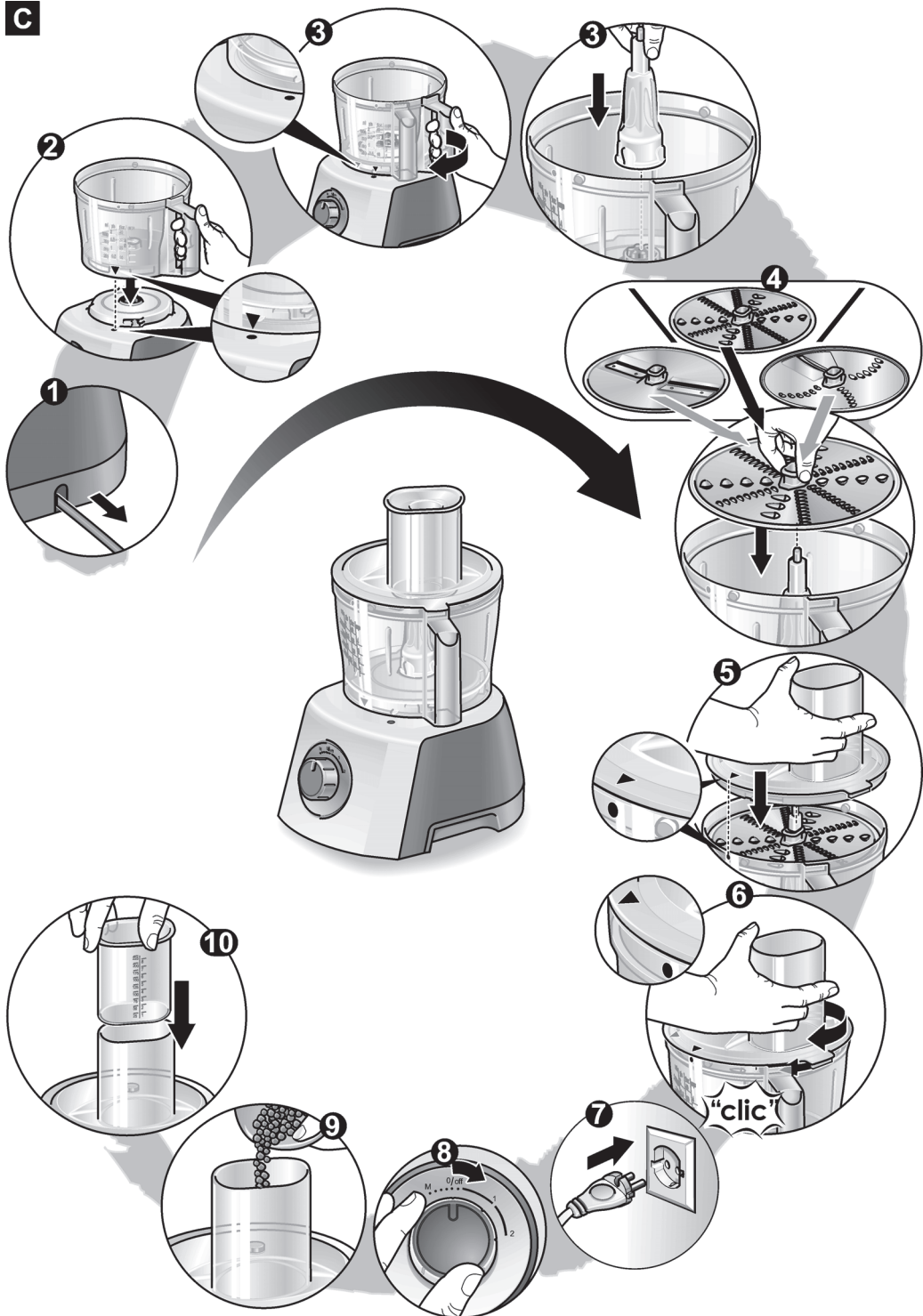



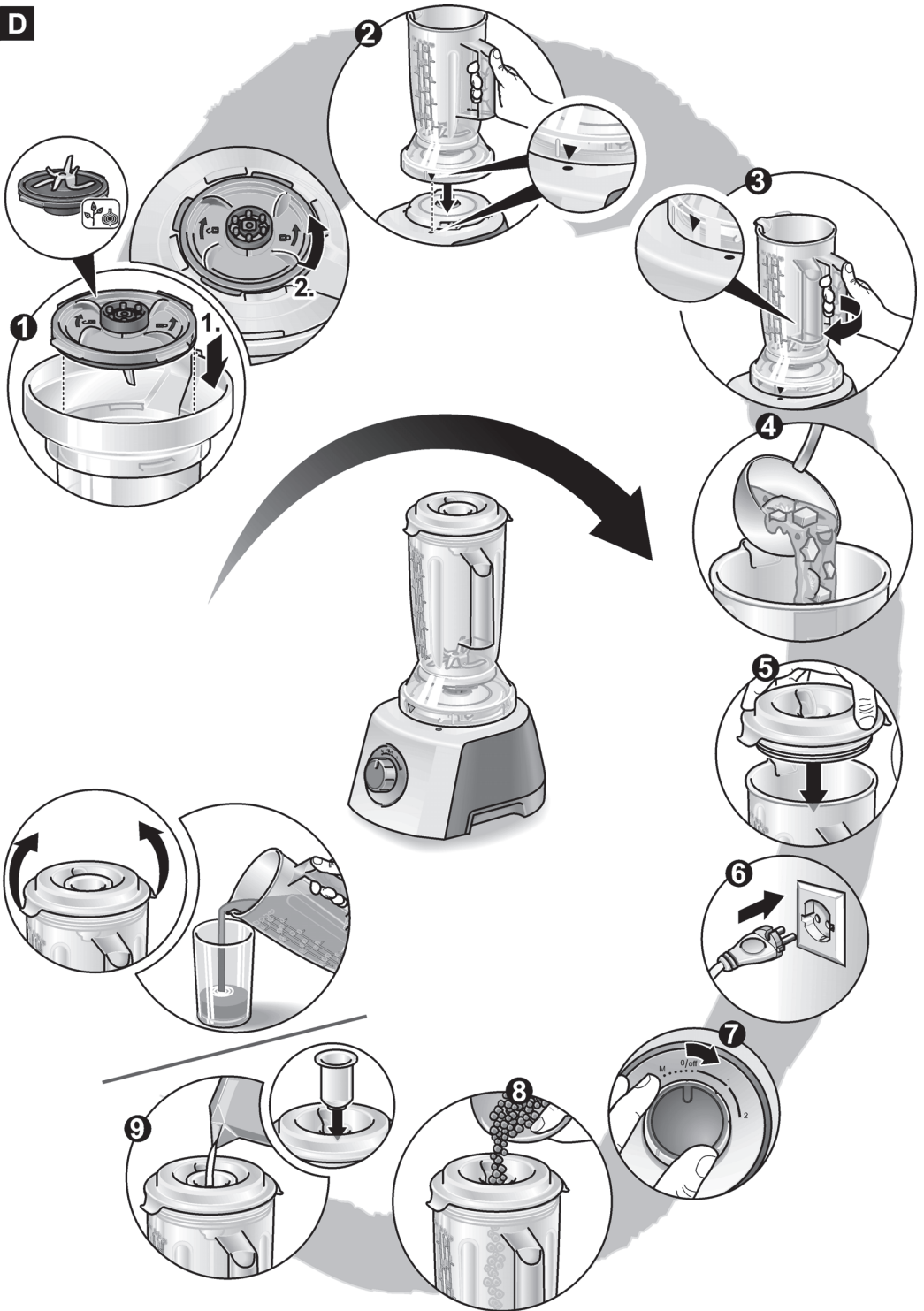

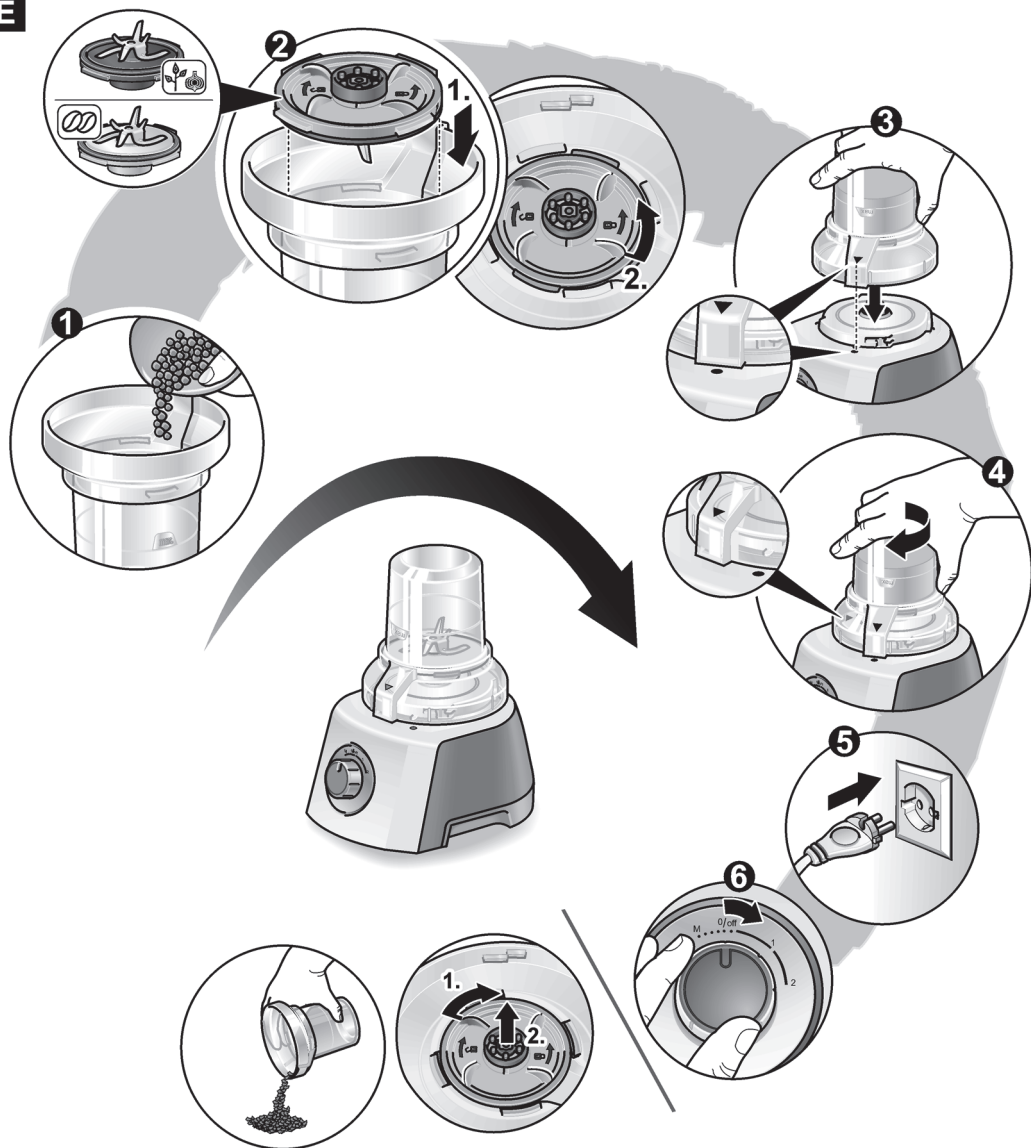







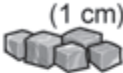
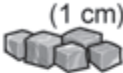

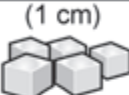









C

D



E

F

						 M=1 sec
	 (1 cm)		X	100 g	10–20 s	2
	 (1 cm)		X	100 g	5–15 s	2
			X	50 g		(1–3)xM
			X	15x		(2–5)xM
			X	10 g		(2–5)xM
			X	60 g	40–60 s	2
			X	50 g		(5–10)xM
			X	100 g	40–60 s	2
			X	50 g	40–60 s	2

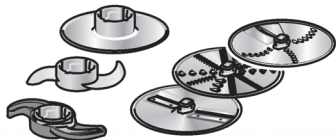
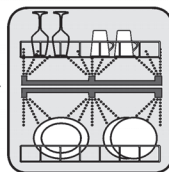
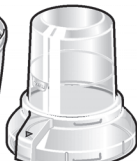
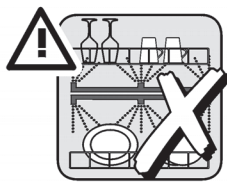
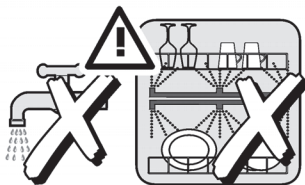
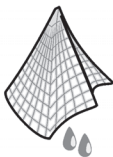
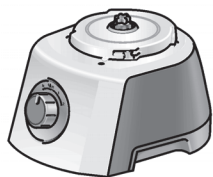
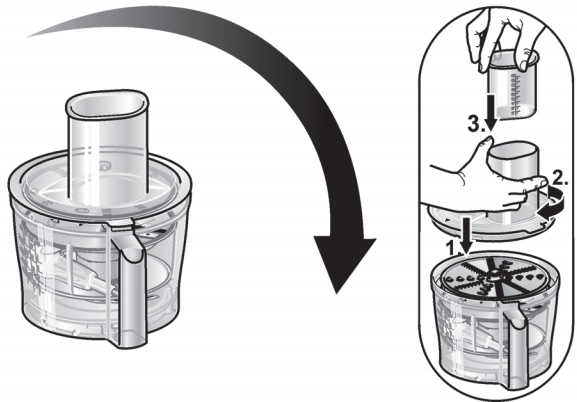
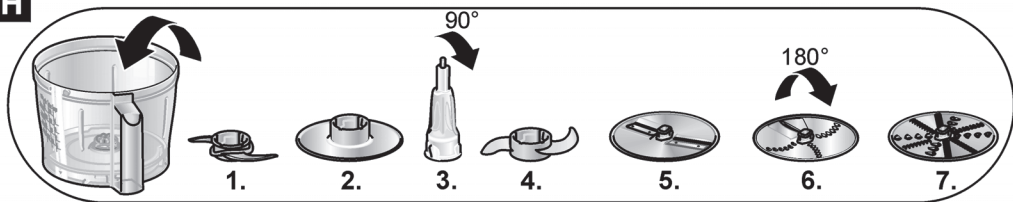
G**H**

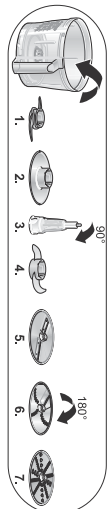
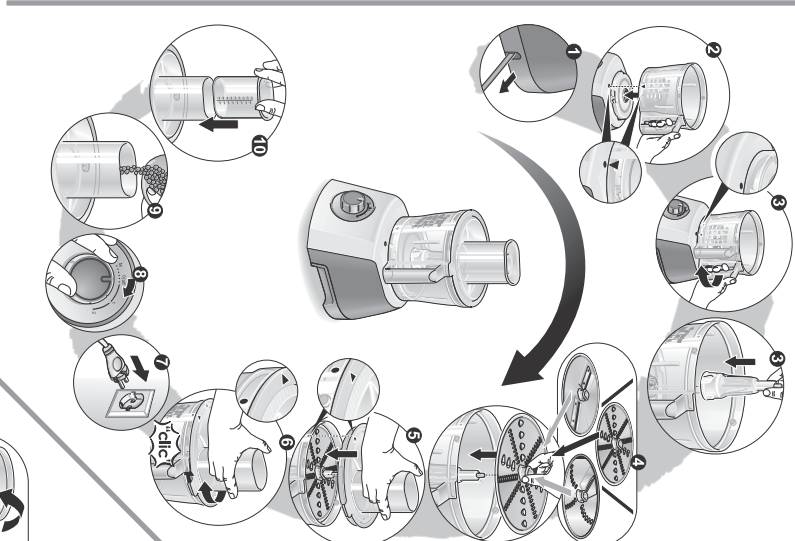
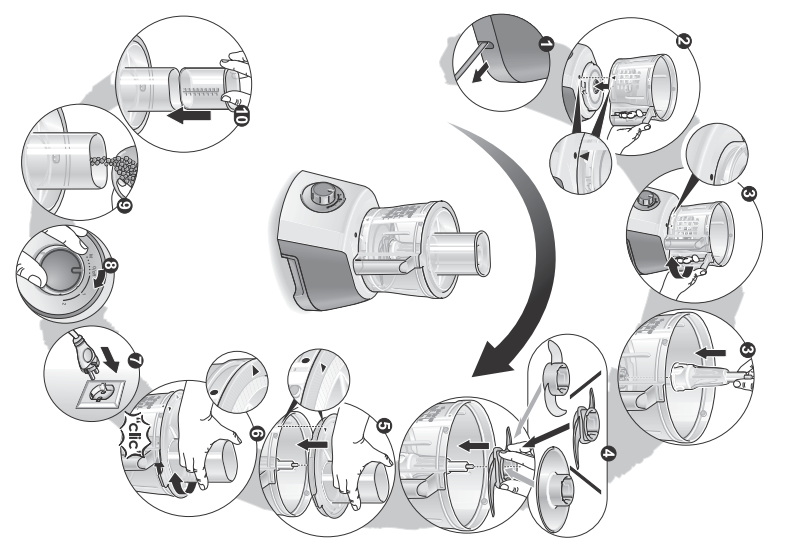
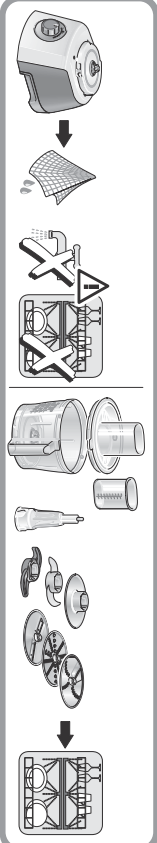

Záruční podmínky

společnosti BSH domácí spotřebiče s.r.o.

1. Záruka

Na tento výrobek je v souladu s § 2113 a násl. zákona č. 89/2012 Sb., občanský zákoník, v platném znění, poskytována **záruka za jakost 24 měsíců** (dále jen „záruka“), která běží zpravidla od odevzdání výrobku zákazníkovi. Pokud byla sjednána delší záruka, řídí se tato speciálními pravidly.

Záruka 24 měsíců je poskytována pouze zákazníkovi spotřebiteli a jen na výrobek **k běžnému užívání v domácnosti**. Zákazníkovi podnikateli nebo jiné právnické osobě je poskytnuta 24 měsíční záruka za předpokladu, že se koupě netýká jeho podnikatelské činnosti (např. prádelna, ubytovací služby, restaurační zařízení apod.), způsob užívání je obdobný užívání v domácnosti a výrobek není prokazatelně přetěžován (kumulativně); v ostatních případech je poskytována záruka v délce 6 měsíců. Společnost BSH domácí spotřebiče s.r.o. si vyhrazuje právo omezit plnění záruky nad rámec 6 měsíců v případě, že bude zjevné, že spotřebič není provozován v souladu s výše uvedenými podmínkami.

2. Pořizovací doklad a záruční list

Základním průkazem práv zákazníka je **pořizovací doklad** (paragon, faktura, leasingová smlouva apod.). Pokud byl při prodeji vydán **záruční list**, je tento součástí výrobku s výrobním číslem uvedeným na přední straně tohoto záručního listu. Nedílnou součástí záručního listu je pořizovací doklad. Zákazník si ve vlastním zájmu pořizovací doklad i záruční list pečlivě uschová.

Bezplatný záruční servis je možno poskytnout jen v případě předložení pořizovacího dokladu nebo v případě prodloužené záruky i vyplněného záručního listu a vystaveného certifikátu, pokud byl vydán. Záruční list vyplňuje prodejce a je v zájmu zákazníka zkontrolovat správnost a úplnost uvedených údajů. Záruční list je platný pouze v originálu, na kopie nebude brán zřetel.

3. Uplatnění záruky

Zákazník má v rámci poskytnuté záruky právo na bezplatné, včasné a řádné odstranění reklamované vady výrobku, a to opravou, popřípadě – není-li to vzhledem k povaze (tzn. příčině i projevu) vady neúměrné – právo na výměnu výrobku nebo jeho vadné součásti. Za zákonem stanovených podmínek může být poskytnuta sleva na výrobku anebo může být výrobek vrácen.

Záruční oprava se vztahuje výhradně na vady, které vzniknou průkazně v době platné záruky. Takto vzniklé vady je oprávněn odstranit pouze **autorizovaný servis**. Uplatnit záruku může zákazník u autorizovaného servisu nebo v prodejně, kde byl výrobek zakoupen, a to bez zbytečného odkladu, nejpozději však do konce záruční doby. Zvolí-li zákazník jiný, než nejbližší autorizovaný servis, bude na něm, aby nesl v souvislosti s tím zvýšené náklady.

Autorizovaný servis posoudí oprávněnost reklamace a podle povahy vady výrobku rozhodne o způsobu řešení reklamace.

Seznam autorizovaných servisů je k dispozici na www.bosch-home.com/cz.

Doba, po kterou zákazník nemůže výrobek z důvodu vady používat, se do záruční doby nepočítá. O tuto dobu se záruční doba prodlužuje. Při výměně se **běh záruční doby** neobnovuje. Při opravě nedochází k běhu nové záruční doby týkající se opravené součásti či součástky.

Po provedení záruční opravy je autorizovaný servis povinen vydat zákazníkovi čitelnou kopii opravního listu. **Opravní list** slouží k prokazování práv zákazníka, proto je ve vlastním zájmu zákazníka před podpisem opravního listu zkontrolovat jeho obsah a kopii opravního listu pečlivě uschovat.

Zákazník je povinen poskytnout autorizovanému servisu **součinnost** k ověření existence reklamované vady a k jejímu odstranění (včetně odpovídajícího potřebného vyzkoušení nebo demontáže výrobku).

Při uplatnění reklamace předá zákazník **výrobek čistý** v souladu s hygienickými předpisy nebo obecnými hygienickými zásadami včetně všech jeho součástí a příslušenství, umožňujících takové ověření a odstranění vady. V případě, že výrobek nedodá kompletní a je-li kompletnost výrobku nezbytná k zjištění existence reklamované vady a/nebo k jejímu odstranění, běh lhůty k vyřízení reklamace začíná až dodáním chybějících součástí.

4. Neoprávněnost reklamace

Reklamacie není oprávněná v případech, vznikla-li závada nebo poškození:

- a) prokazatelně nesprávným užíváním výrobku (např. v rozporu s návodem, s pokyny uvedenými na obalu výrobku či v záručním listě, užíváním v rozporu s obecně známými pravidly užívání předmětného výrobku, provozem při nesprávném napájecím napětí, připojování na nedovolené zdroje proudu, užíváním zboží v nevhodných podmínkách – vlhko, prašnost, extrémní tvrdost vody apod.) anebo jiným nesprávným jednáním uživatele (např. neodbornou instalací či zapojením);
- b) prokazatelně nedovolenými zásahy do přístroje (konstrukční nebo jiná úprava, neodborná montáž), živelnou katastrofou nebo mechanickým poškozením výrobku;
- c) nese-li předložený záruční list zjevné známky provedených změn údajů nebo je-li na výrobku odlišné výrobní číslo od toho, jež je uvedeno v záručním listě;
- d) u estetických komponentů, nezajišťujících funkčnost výrobku z důvodu:
 - transportního poškození nebo přemístování (poškrábání, promáčknutí, praskliny, rozbitá skla a police apod.)
 - nefunkčních estetických komponentů jako jsou madla, skla, ovládací spínače apod., které jsou důsledkem běžného opotřebení
 - změny barvy plastových komponentů (jedná se o běžný fyzikálně chemický jev po čase používání)
 - vady spotřebních materiálů, u kterých je doba životnosti daná charakterem součástky (žárovky, vodní filtry, vzduchové, prachové filtry, uhlíkové filtry všeho druhu, akumulátory, baterie, apod.)
 - vady příslušenství a volitelné výbavy, způsobené nevhodnou manipulací nebo nepřiměřeným zacházením

Ze záručních oprav jsou vyloučeny případy běžné údržby nebo čištění, instalace, programování, kontroly parametrů výrobku.

5. Náhradní díly

Záruka na samostatně prodané náhradní díly výrobku je poskytována v délce 6 měsíců, a to za předpokladu jeho odborné instalace.

6. Pozáruční servis

V případě placené pozáruční opravy provedené autorizovaným servisem se poskytuje záruka v délce 24 měsíců.

7. Rozšířená záruka nad rámec zákona

U spotřebičů (pračky, myčky) sériově vybavených systémem **Aqua-Stop** (patent BSH) je výrobcem poskytnuta záruka na škody způsobené chybou tohoto systému. Na tyto škody je zákazníkovi spotřebiteli poskytnuta náhrada, a to po celou dobu životnosti spotřebiče. Vyloučena je náhrada škody v případě, kdy nebyl spotřebič zapojen do elektrického obvodu pod proudem.

8. Upozornění pro prodejce

Prodejce je povinen vyplnit správně a úplně záruční list v den prodeje výrobku. Při případné předprodejní reklamaci je třeba předložit řádně vyplněný reklamační protokol a pořizovací doklad (fakturu).

9. Ochrana osobních údajů

Osobní údaje zákazníka kupujícího budou použity výhradně k účelům pro zpracování objednávek a k případnému vyřízení záruky v souladu se zák. č. 101/2000 Sb., o ochraně osobních údajů.

10. Prohlášení o hygienické nezávadnosti výrobků

Všechny výrobky distribuované společností BSH domácí spotřebiče s.r.o. a přicházející do styku s potravinami splňují požadavky o hygienické nezávadnosti dle zákona č.258/2000 Sb., vyhlášky 38/2001 Sb. Toto prohlášení se vztahuje na všechny výrobky přicházející do styku s potravinami uvedené v aktuálním ceníku společnosti BSH domácí spotřebiče s.r.o.

Ujištění dovozce o vydání prohlášení o shodě

Vážený zákazníku,
dle § 13, odst.5 zákona č.22/1997 Sb. Vás ujišťujeme, že na všechny výrobky distribuované společností BSH domácí spotřebiče s.r.o. našim obchodním partnerům bylo vydáno prohlášení o shodě ve smyslu zákona č. 22/1997 Sb a nařízení vlády č. 17/2003 Sb., 616/2006 Sb. a 22/2003 Sb. a příslušných nařízení vlády. Toto ujištění dovozce o vydání prohlášení o shodě se vztahuje na všechny výrobky včetně plynových spotřebičů, které jsou obsaženy v aktuálním ceníku firmy BSH domácí spotřebiče s.r.o.

B/S/H/

Kontakt na servis domácích spotřebičů BOSCH

BSH domácí spotřebiče s.r.o.
Radlická 350
158 00 Praha 5

Příjem oprav
Tel.: +420 251 095 546
Email: **opravy@bshg.com**

Objednávky příslušenství a náhradních dílů
Tel.: +420 251 095 556
Email: **dily@bshg.com**

Zákaznické poradenství
Tel.: +420 251 095 555
Email: **bosch.spotrebice@bshg.com**

Aktuální informace o servisu naleznete na internetových stránkách **www.bosch-home.com/cz**.
Zde máte možnost sjednat opravu pomocí online formuláře.



MCM3PM386

Kompaktný kuchynský robot



BOSCH

sk Návod na použitie

Gratulujeme vám ku kúpe nového spotrebiča značky Bosch.
Informácie o našich produktoch nájdete na našich webových stránkach www.bosch-home.com/sk.

Obsah

Pre vašu bezpečnosť	3
Prehľad	5
Prevádzka	5
Čistenie a údržba	8
Skladovanie	9
Čo robiť v prípade poruchy?	9
Recepty/Prísady/Spracovanie	9
Pokyny na likvidáciu	11
Záručné podmienky	11

Pre vašu bezpečnosť

Pred prvým použitím si pozorne prečítajte tento návod na použitie, aby ste sa zoznámili s dôležitými pokynmi o bezpečnosti a prevádzke tohto spotrebiča.

Pri nedodržaní týchto pokynov výrobca nezodpovedá za prípadné škody vyplývajúce z použitia spotrebiča. Tento spotrebič je určený na použitie v domácnosti a len na také množstvo, ktoré je obvyklé pri použití v domácnosti a nie na komerčné účely. Nekomerčné účely zahŕňajú napr. použitie v závodných jedálňach, kanceláriách, poľnohospodárskych a iných komerčných podnikoch a zároveň tiež v penziónoch, menších hoteloch a podobných zariadeniach.

Používajte tento spotrebič len na také množstvo, ktoré je obvyklé pri použití v domácnosti; pozrite kapitolu „Recepty“.

Spotrebič je vhodný na mixovanie potravín, hnetenie, šľahanie, krájanie a strúhanie potravín. Iné použitie je možné iba s použitím príslušenstva schváleného výrobcom. Spotrebič sa nesmie používať na spracovávanie iných predmetov alebo látok.

Používajte iba originálne príslušenstvo dodané s vaším spotrebičom.

Návod na použitie si starostlivo uschovajte. Pokiaľ budete spotrebič odovzdávať ďalšej osobe, nezabudnite odovzdať tiež návod na použitie.

▲ Všeobecné bezpečnostné pokyny

Nebezpečenstvo úrazu elektrickým prúdom

Tento spotrebič nesmú používať deti.

Spotrebič a sieťový kábel musíte udržiavať mimo dosahu detí. Tento spotrebič smú používať osoby so zníženými telesnými, sensorickými alebo duševnými schopnosťami a nedostatkom skúseností iba pod dohľadom patričnej osoby či po zaškolení v oblasti bezpečného používania.

Deti sa so spotrebičom nesmú hrať.

Spotrebič pripájajte a uvádzajte do prevádzky len podľa údajov uvedených na typovom štítku. Nepoužívajte spotrebič mimo domácnosti. Spotrebič používajte len v prípade, že sieťový prívod ani sám spotrebič nie je poškodený.

Pred výmenou príslušenstva alebo pred kontaktom s jeho pohybujúcimi sa dielmi spotrebič vždy vypnite a odpojte od elektrickej siete.

Po každom použití, alebo kým opustíte miestnosť, vytiahnite sieťový prívod zo zásuvky, rovnako tak urobte pred jeho čistením a zostavovaním či demontážou. Sieťový prívod nesmie ležať v bezprostrednej blízkosti ostrých hrán a horúcich plôch. Výmenu poškodeného sieťového prívodu smie vykonávať iba výrobca, jeho zákaznícky servis alebo iná obdobne kvalifikovaná osoba. Len tak je možné zabrániť prípadnému zraneniu. Tento spotrebič smie opravovať iba technik nášho zákazníckeho servisu.

▲ Bezpečnostné pokyny pre tento spotrebič

Nebezpečenstvo poranenia

Nebezpečenstvo úrazu elektrickým prúdom

Pokiaľ dôjde k výpadku elektrického prúdu, spotrebič zostane zapnutý, po obnove elektrického prúdu sa pohon sám od seba zapne. Nikdy neponárajte základný spotrebič do tekutiny a nečistite ho pod tečúcou vodou ani v umývačke riadu.

Predtým, ako začnete riešiť akokoľvek poruchu, vždy vytiahnite sieťovú zástrčku.

Nebezpečenstvo zranenia rotujúcim náčiním!

Pokiaľ je spotrebič v prevádzke, nikdy nestrkajte prsty do mixovacej nádoby. Na vkladanie ďalších prísad vždy používajte stlačadlo.

Po vypnutí spotrebiča sa pohon ešte chvíľu mierne otáča. Súčasti spotrebiča vymieňajte až po jeho úplnom zastavení.

Nebezpečenstvo poranenia ostrým nožom/rotujúcim pohonom!

Do mixovacej nádoby nikdy nestrkajte prsty!

Mixovaciú nádobu nasadzujte a snímajte len v stave pokoja spotrebiča. Mixovacie nadstavce nasadzujte a snímajte len v stave pokoja spotrebiča.

Nebezpečenstvo poranenia ostrým nožom!

Nedotýkajte sa mixovacieho noža v univerzálnom sekáčiku holými rukami. Pokiaľ univerzálny sekáčik nepoužívate, vždy naň nasadzte chránič. Umyte ho kefkou.

Nedotýkajte sa ostrých čepelí alebo ostrých okrajov krájacích kotúčov. Uchopujte kotúče iba za ich umelohmotné časti v strede!

Do mechaniky nikdy nesiahajte. Na vkladanie ďalších prísad používajte iba stlačadlo.

Nedotýkajte sa mixovacieho noža na tesniacom krúžku holými rukami. Umyte ho kefkou.

Nebezpečenstvo oparenia!

Pri spracovávaní horúcich tekutín uniká otvorom vo veku horúca para. Vložte do spotrebiča maximálne 0,4 litra horúcej alebo peniacej tekutiny.

Nebezpečenstvo úrazu!

Nikdy neskladajte príslušenstvo priamo na základovej jednotke.

▲ Vysvetlivky k symbolom na spotrebiči alebo príslušenstve



Varovanie! Rotujúce nástroje.

Do mechaniky nikdy nesiahajte.



Tesniaci krúžok zacvaknite do univerzálnej mixovacej nádoby.



Vyberte tesniaci krúžok z mixéra alebo univerzálnej mixovacej nádoby.



Tesniaci krúžok s mixérom/mixovacím nožom a tesnením



Tesniaci krúžok s drviacim nadstavcom

Prehľad

Tento návod popisuje rozličné znaky spotrebiča. Obrázok **1** zobrazuje prehľad modelu.

Obr. 1

Základová jednotka

1 Otočný spínač

0/off = Stop

M = Okamžité zapnutie na maximálnu rýchlosť, držte stlačené tlačidlo požadovaný čas mixovania.

Nastavenie 1 – 2, Prevádzková rýchlosť:

1 = nízka rýchlosť – pomalá,

2 = vysoká rýchlosť – rýchla.

2 Pohon

3 Kryt na sieťový kábel

4 Misa

5 Podstavec na nástroje

6 Nástroje*

a Univerzálny sekáčik s chráničom noža

b Hnetací hák

c Sekací kotúč

7 Krájacie kotúče*

a Otočný plátkovací kotúč

– hrubé/tenké plátky

b Otočný krájací kotúč – hrubý/jemný

c Otočný plátkovací/krájací kotúč

8 Veko

a Otvor veka

b Stláčadlo*

Príslušenstvo*

9 Tesniaci krúžok s mixérom/mixovacím nožom a tesnením

10 Tesniaci krúžok na mixovací nôž a tesnenie

11 Univerzálna mixovacia nádoba

12 Mixovacia nádoba

13 Veko mixéra

a Plniaci otvor

b Lieviková zarážka

* pri niektorých modeloch:

S univerzálnym sekáčikom môžete spotrebič používať na plný výkon (podľa daného receptu). Prehľad receptov nájdete na ilustrovaných stránkach (Obr. **1**).

Pokiaľ nie je univerzálny sekáčik súčasťou vášho ručného mixéra, môžete si ho objednať v našom zákazníckom servise (č. produktu 12005833).

Prevádzka

Pred prvým použitím vášho spotrebiča všetky jeho diely umyte, pozrite „Čistenie a údržba“.

Príprava

- Umiestnite základovú jednotku na hladký, čistý povrch.
- Vytiahnite sieťový kábel na požadovanú dĺžku.



Dôležité pokyny

- Vypínajte spotrebič len pomocou otočného spínača.
- Spotrebič nikdy nevypínajte otočením misky, mixéra alebo nástroja.
- Kým nástroje alebo príslušenstvo nebudú úplne pripojené, spotrebič nezapínajte.

Misa s príslušenstvom/nástroje



Nebezpečenstvo zranenia rotujúcim náčiním!

Pokiaľ je spotrebič v prevádzke, nikdy nestrkajte prsty do mixovacej nádoby. Na vkladanie ďalších prísad vždy používajte stlačadlo. Po vypnutí spotrebiča sa pohon ešte chvíľu mierne otáča. Súčasťou spotrebiča vymieňajte až po jeho úplnom zastavení.

Varovanie!

Pri práci s misou nie je možné spotrebič zapnúť, kým misa nie je pripevnená vrátane pevne naskrutkovaného veka.

Univerzálny sekáčik

na krájanie, mletie, mixovanie.



Nebezpečenstvo poranenia ostrou čepeľou!

Nedotýkajte sa univerzálneho mixovacieho noža holými rukami! Pokiaľ univerzálny sekáčik nepoužívate, vždy naň nasadte chránič. Univerzálny sekáčik uchopujte iba za jeho umelohmotné časti.

Hnetací hák

na hnetenie hutného cesta a vmiešavanie prísad, ktoré nemajú byť nasekané (napr. hrozienka či čokoládové lupienky).



Sekací kotúč

vhodný na krémy, vaječné bielka a majonézu.



Obr. 1

- Nasadte misu (šípka na mise alebo bodka na spotrebiči) a úplne otočte v smere hodinových ručičiek.
- Vložte do misy podstavec na nástroje.
- Vložte do podstavca na nástroje univerzálny sekáčik, šľahací kotúč alebo hnetací hák a uvoľnite.

Nástroje vložte do správnej pozície. Nástroje zacvaknite až na doraz.

Varovanie!

Nepriďavajte do mixéra žiadne potraviny, kým neboli nástroje riadne nasadené.

- Pridajte prísady.
- Nasadte veko so stlačadlom (šípka na veku misy) a otočte v smere hodinových ručičiek. Veko musí byť zacvaknuté do rukoväti misy.
- Zasuňte vidlicu sieťového prívodu do zásuvky.
- Nastavte otočný spínač na požadovanú funkciu.

- Pre pridanie ďalších prísad nastavte otočný spínač do pozície **0/off**.
- Vyberte stlačadlo a pridajte prísady do príslušného otvoru vo veku nádoby. Stlačadlo môžete použiť i ako odmerku.

Krájacie kotúče



Nebezpečenstvo poranenia ostrou čepeľou!

Nedotýkajte sa ostrých čepeľí alebo ostrých okrajov krájacích kotúčov. Kotúčov sa dotýkajte iba za ich okraje. Do mechaniky nikdy nesiahajte. Na vkladanie ďalších prísad používajte iba stlačadlo.

Otočný plátkovací kotúč

– hrubé/tenké plátky na krájanie ovocia a zeleniny. Spracovávať pri nastavení v pozícii 1. Identifikácia otočného plátkovacieho kotúča: „hrubý“ na hrubé plátky, „jemný“ na tenké plátky



Varovanie!

Otočný plátkovací kotúč nie je vhodný na krájanie tvrdého syra, chleba, rožkov alebo čokolády. Používajte ho na krájanie vychladnutých a nakrájaných varených zemiakov.

Otočný krájací kotúč

– hrubý/ jemný na krájanie zeleniny, ovocia a syra, okrem tvrdého syra (napr. Parmezánu). Spracovávať pri nastavení v pozícii 1. Označenie na otočnom krájacom kotúči: „2“ slúži na hrubé krájanie, „4“ slúži na jemné krájanie.



Varovanie!

Otočný krájací kotúč nie je možné používať na sekanie orechov. Mäkký syr strúhajte iba použitím hrubého kotúča s nastavením 2.

Otočný plátkovací/krájací kotúč

na krájanie a sekanie ovocia, zeleniny a syra. Spracovávať pri nastavení v pozícii 2.



Obr. 2

- Nasadte misu (šípka na mise alebo bodka na spotrebiči) a úplne otočte v smere hodinových ručičiek.
- Vložte do misy podstavec na nástroje.

V závislosti od použitia:

- Umiestnite sekací kotúč na podstavec na nástroje. Otočte požadovanou stranou hore podľa voľby plátkovania/krájania. Umiestnite kotúč na podstavec na kotúče tak, aby bol celkom nasadený do príslušného otvoru.

- Nasadte veko so stlačadlom (šípka na veku misy) a otočte v smere hodinových ručičiek. Veko musí byť celkom umiestnené v otvore na rukováti misy.
- Zasuňte vidlicu sieťového prívodu do zásuvky.
- Nastavte otočný spínač na požadovanú funkciu.
- Naplňte mixér prísadami, ktoré chcete nechať nakrájať alebo nastrúhať.
- Pri pridávaní prísad určených na spracovanie jemne zatlačte na stlačadlo. Vyberte stlačadlo a pridajte prísady do príslušného otvoru vo veku nádoby.

Varovanie!

Nádobu vyprázdňte skôr, ako dôjde k jej prílišnému naplneniu a k upchatiu kotúča potravinami určenými na krájanie alebo strúhanie.

Po použití spotrebiča

- Nastavte otočný spínač do pozície **0/off**.
- Odpojte sieťovú zástrčku.
- Otočte vekom proti smeru hodinových ručičiek a vyberte.
- Nástroj vyberte:
 - Vyberte podstavec na nástroje spolu s univerzálnym sekacím nožom, šľahačím kotúčom alebo hnetacím hákom von z nádoby. Vyberte nástroj z podstavca.
 - Uchopujte kotúče iba za ich umelohmotné časti v strede. Vyberte nástroj z misy.
- Otočte misou proti smeru hodinových ručičiek a vyberte.
- Očistite všetky časti spotrebiča, pozrite „Čistenie a údržba“.

Mixér

Tesniaci krúžok s mixérom/mixovacím nožom je vhodný na mixovanie tekutín alebo polotvrdých potravín, krájanie alebo sekanie surového ovocia a zeleniny, výrobu pyrô.



Nebezpečenstvo poranenia ostrou čepeľou rotujúceho pohonu!

Do pripojeného mixéra nikdy nestrkajte prsty! Vyčakajte s výmenou/pripájaním nástrojov, kým sa motor celkom nezastaví. Nedotýkajte sa mixovacieho noža na tesniacom krúžku holými rukami. Umyte ho kefkou.



Nebezpečenstvo oparenia!

Pri spracovávaní horúcich tekutín uniká otvorom vo veku horúca para. Vložte do spotrebiča maximálne 0,4 litra horúcej alebo peniacej tekutiny.

Varovanie!

Môže dôjsť k poškodeniu spotrebiča. Nespracovávajúte v spotrebiči hlboko zmrazené potraviny (okrem kociek ľadu). Neprevádzkujte spotrebič naprázdno.



Obr. D

- Umiestnite na tesniaci krúžok tesnenie. Skontrolujte, či je tesnenie správne nasadené.



Dôležité pokyny

Pokiaľ je tesnenie poškodené alebo nie je správne nasadené, tekutina môže z mixéra vytečť.

- Vložte tesniaci krúžok s mixérom/mixovacím nožom  a tesnením do mixovacej nádoby a otočte proti smeru hodinových ručičiek ().
- Mixovaciu nádobu otočte dnom hore.
- Nasadte mixovaciu nádobu (ku značke na rukováti základovej jednotky) a úplne ňou otočte v smeru hodinových ručičiek.
- Pridajte prísady.
Maximálna kapacita – tekutina = 1,0 liter; maximálna kapacita penivých či horúcich tekutín max. 0,4 litra; Optimálna kapacita spracovania – pevné látky = 80 g.
- Nasadte veko a pevne stlačte. Pri práci so spotrebičom držte veko.
- Zasuňte vidlicu sieťového prívodu do zásuvky.
- Nastavte otočný spínač na požadovanú funkciu.
- Snímte veko a vložte prísady
- Pre pridanie ďalších prísad nastavte otočný spínač do pozície **0/off**.

alebo

- vyberte lievik a postupne pridávajte tuhé prísady do príslušného otvoru

alebo

- nalejte tekutiny dovnútra pomocou lievika.

Po použití spotrebiča

- Nastavte otočný spínač do pozície **0/off**.
- Odpojte sieťovú zástrčku.
- Otočte mixérom proti smeru hodinových ručičiek a vyberte.
- Snímte veko.

- Uvoľnite tesniaci krúžok z mixéra v smere hodinových ručičiek (🕒).
- Očistite všetky časti spotrebiča, pozrite „Čistenie a údržba“.

Univerzálny sekáčik

Použitie (v závislosti od modelu):

- S tesniacim krúžkom a mixérom/kotúčom 🕒 na krájanie a sekanie mäsa, tvrdého syra, cibule, bylín, cesnaku, ovocia, zeleniny.
- S tesniacim krúžkom a drviacim kotúčom dreviny na krájanie pomerne malého množstva korenia 🕒 (napr. čierne korenie, rasca, borievka, škorica, sušený aníz, šafran), obilia (napr. pšenica, proso, ľanové semienka), kávy a cukru.



Nebezpečenstvo poranenia ostrou čepelou rotujúceho pohonu!

Mixovacie nadstavce nasadzujte a snímajte len v stave pokoja spotrebiča. Nedotýkajte sa mixovacieho noža na tesniacom krúžku holými rukami. Umyte ho kefkou.

Na Obr. F nájdete pokyny týkajúce sa maximálneho množstva a času spracovania na prácu s univerzálnym sekáčikom.

Obr. 📖

- Otočte univerzálnu mixovaciu nádobu dnom hore.
- Do mixovacej nádoby pridajte potraviny, ktoré si prajete nakrájať. Dodržujte rysku **MAX** na nádobe.
- Umiestnite na spotrebič tesniaci krúžok. Skontrolujte, či je tesnenie správne nasadené.



Dôležité pokyny

Pokiaľ je tesnenie poškodené alebo nie je správne nasadené, tekutina môže z mixéra vytiect.

- Vložte tesniaci krúžok (🕒 / 🕒) do univerzálnej mixovacej nádoby a otočte proti smeru hodinových ručičiek (🕒).
- Univerzálny sekáčik otočte dnom hore.
- Nasadte univerzálny sekáčik (šípka na nádobe musí byť na bodke na spotrebiči) tak, že ním úplne otočíte v smere hodinových ručičiek.
- Zasuňte vidlicu sieťového prívodu do zásuvky.
- Nastavte otočný spínač na požadovanú funkciu.

Upozornenie: Čím dlhšie bude spotrebič zapnutý, tým jemnejšie budú prísady nakrájané. Odporúčania, ako môžete príslušenstvo používať, nájdete v kapitole „Recepty/ Prísady/ Spracovanie“.

Po použití spotrebiča

- Nastavte otočný spínač do pozície **0/off**.
- Odpojte sieťovú zástrčku.
- Otočte univerzálnym sekáčikom proti smeru hodinových ručičiek a vyberte ho.
- Univerzálny sekáčik otočte dnom hore.
- Uvoľnite tesniaci krúžok z mixéra v smere hodinových ručičiek (🕒) a vyberte z univerzálnej mixovacej nádoby.
- Mixovaciu nádobu vyprázdňte.
- Očistite všetky časti spotrebiča, pozrite „Čistenie a údržba“.

Čistenie a údržba

Spotrebič nevyžaduje žiadnu údržbu. Dôkladné čistenie spotrebiča ochráni a vám zaručí jeho dlhú životnosť.

Prehľad čistiacich úkonov pre jednotlivé časti spotrebiča nájdete na Obr. 📖.



Nebezpečenstvo úrazu elektrickým prúdom

Základovú jednotku nikdy neponárajte do tekutiny, ani ju nedržte pod tečúcou vodou.

Varovanie!

Môže sa tak poškodiť povrch spotrebiča. Nepoužívajte žiadne čistiace prostriedky obsahujúce piesok.

Upozornenie: Pri spracovaní napr. mrkvý alebo červenej kapusty dochádza k zafarbeniu plastových dielov, ktoré je možné odstrániť niekoľkými kvapkami stolového oleja.

Čistenie základovej jednotky

- Odpojte sieťovú zástrčku.
- Základovú jednotku utrite vlhkou handričkou. V prípade potreby pridajte malé množstvo umývacieho prostriedku.
- Potom základný spotrebič osušte.

Čistenie misy a príslušenstva



Nebezpečenstvo poranenia ostrou čepelou!

Nedotýkajte sa mixovacieho noža v univerzálnom sekáčiku holými rukami. Umyte ho kefkou.

Nedotýkajte sa ostrých čepelí alebo ostrých okrajov krájacích kotúčov. Krájacie kotúče uchopujte iba za ich neostre okraje.

Všetky časti spotrebiča je možné umývať v umývačke riadu. Nevkladajte do umývačky riadu umelohmotné diely, pretože by sa počas umývacieho procesu mohli trvale zdeformovať.

Čistenie mixéra/univerzálneho sekáča

Nebezpečenstvo poranenia ostrým nožom!

Nedotýkajte sa mixovacieho noža v univerzálnom sekáčiku holými rukami. Pokiaľ univerzálny sekáčik nepoužívate, vždy naň nasadzte chránič. Umyte ho kefkou.





Mixovacia nádobu (bez tesniaceho krúžku), veko a lievik je možné umývať v umývačke riadu. Neponárajte tesniaci krúžok do vody ani ho neumývajte v umývačke riadu, iba ho čistite pod tečúcou vodou. Pred čistením z neho odstráňte tesnenie.

Čo robiť v prípade poruchy?

Nebezpečenstvo úrazu!

Predtým, ako začnete riešiť akúkoľvek poruchu, vždy vytriahnite sieťovú zástrčku.

Recepty/Prísady/Spracovanie

Príslušenstvo	Rýchlosť	Čas	Recepty/Prísady/Spracovanie
 alebo 	nízka	cca 1 – 2 min.	Kysnuté cesto max. 500 g múky 25 g čerstvého droždia alebo 1 balíček sušeného droždia 220 ml mlieka 1 vajce štipka soli 80 g cukru 60 g masla kôra z polovice citróna, nastrúhaná <ul style="list-style-type: none"> • Umiestnite všetky prísady (okrem mlieka) do mixovacej nádoby. • Nastavte otočný spínač počas 10 sekúnd na nízku rýchlosť. • Pridajte mlieko a mixujte pri nízkej rýchlosti počas 1,5 minúty. Prísady by mali mať rovnakú teplotu. Pokiaľ má cesto hladkú konzistenciu, umiestnite nádobu na teplé miesto.
	M		Cibuľa, cesnak Množstvo: od 1 cibule, rozštvrtenej, najviac po 300 g, od 1 strúčika cesnaku najviac po 300 g <ul style="list-style-type: none"> • Spracovávajúte cibuľu/cesnak, kým nebudú nasekané na požadovanú veľkosť.
	vysoká		Petržlen Množstvo: od 0 g najviac po 50 g <ul style="list-style-type: none"> • Spracovávajúte, kým nebudú nasekané na požadovanú veľkosť.

Porucha:

Mixér sa nespustí alebo sa počas prevádzky vypne.

Možná príčina:

Došlo k oddeleniu mixovacej nádoby alebo veko či príslušenstva od základovej jednotky.

Odstránenie:

- Nastavte otočný spínač do pozície **0/off**.
- Nasadzte správne mixovacia nádobu alebo veko či príslušenstvo na základovú jednotku a naskrutkujte ju na doraz.
- Spotrebič znovu zapnite.









Dôležité pokyny





Ak nebudete schopní opraviť poruchu svojpomocne, kontaktujte, prosím, náš zákaznícky servis.

Skladovanie

Obr. 11

Pre úsporu priestoru je možné príslušenstvo skladovať v mixovacej mise.

Príslušenstvo	Rýchlosť	Čas	Recepty/Prísady/Spracovanie
	vysoká		<p>Mäso, pečeň (na mleté mäso, tatársky biftek atď.) Množstvo: od 50 g najviac po 500 g</p> <ul style="list-style-type: none"> ● Pred krájaním mäsa odstráňte chrupavky, kosti a šľachy. Nakrájajte mäso na kocky. Na výrobu klobás, plnky či paštéty: ● Vložte mäso (hovädzie, bravčové, telacie alebo aj rybu atď.) k ostatným prísadám a koreniam do mixovacej nádoby a rozmixujte na pastu.
	vysoká	cca 1,5 min. – 2 min.	<p>Jahodový šerbet 250 g mrazených jahôd 100 g práškového cukru 180 ml šľahačky</p> <ul style="list-style-type: none"> ● Umiestnite všetky prísady do mixovacej nádoby. Aby ste sa vyhli vytvoreniu hrudkovitej zmesi, okamžite mixér zapnite. Mixujte, kým sa zo zmesi nevytvorí krémový šerbet.
	vysoká		<p>Šľahané vaječné bielka Množstvo: 2 až 6 vaječných bielok</p> <ul style="list-style-type: none"> ● Mixujte pri vysokej rýchlosti.
	vysoká		<p>Šľahačka Množstvo: 200 g až 400 g</p> <ul style="list-style-type: none"> ● Mixujte pri vysokej rýchlosti.
	nízka/ vysoká		<p>Majonéza 1 vajce 1 lyžička horčice 150 – 200 ml oleja 1 lyžica citrónovej šťavy alebo octu štipka soli štipka cukru Prísady by mali mať rovnakú teplotu.</p> <ul style="list-style-type: none"> ● Spracovávajúce prísady (okrem oleja) v mixéri počas niekoľkých sekúnd na stupeň 1. ● Zapnite mixér na stupeň 2 a pomaly prilievajte olej do lievika a mixujte, kým sa nevytvorí majonéza. <p>Majonézu ihneď spotrebujte, neskladujte ju.</p>
	vysoká/M		<p>Orechy, mandle Množstvo: 50 g až 200 g</p> <ul style="list-style-type: none"> ● Aby nedošlo k otupeniu ostria, odstráňte starostlivo škrupinky. ● Spracovávajúce, kým nebudú nasekané na požadovanú veľkosť.
	vysoká/M		<p>Mixovanie ovocia a zeleniny (jablčná šťava, špenát, mrkva a paradajkový pretlak; surové alebo varené)</p> <ul style="list-style-type: none"> ● Umiestnite všetky prísady a koreniny do mixéra a rozmixujte.

Prísušnosť	Rýchlosť	Čas	Recepty/Prísady/Spracovanie
	vysoká		Horúca čokoláda 80 g – 100 g vychladenej čokolády cca 400 ml horúceho mlieka <ul style="list-style-type: none"> ● Pomocou mixéra rozsekať čokoládu, pridajte horúce mlieko a krátko premixujte.
	M		Medovo-oriešková nátierka 15 g lieskových orieškov 110 g kvetového medu (izbová teplota) <ul style="list-style-type: none"> ● Vložte oriešky do nádoby univerzálneho mixovacieho sekáčika  a sekať ich počas 20 sekúnd na stupni M. ● Univerzálnu mixovaciu nádobu vyberte, otočte a vyberte tesniaci krúžok. ● Pridajte med. Univerzálnu mixovaciu nádobu, spojenú s mixovacím nožom , znovu zavrite a nasadte na základovú jednotku ● Vyčkajte, kým med nestečie na mixovací nôž. Potom všetko mixujte počas 5 sekúnd na stupni M.
	Obr. 1 popisuje hodnoty maximálneho množstva mixovaných potravín a čas spracovania s použitím univerzálneho sekacieho strojčka a mixovacích nožov.		

Pokyny na likvidáciu



Tento spotrebič je označený v súlade s európskou smernicou 2012/19/EU, ktorá sa týka elektrických a elektronických spotrebičov (waste electrical and electronic equipment – WEEE).

Táto smernica udáva rámec pre spätný odber a recykláciu v celej EÚ.

O aktuálnych spôsoboch likvidácie sa, prosím, informujte u svojho odborného predajcu alebo na obecnej úrade.

Záručné podmienky

Na tento spotrebič sa vzťahujú záručné podmienky stanovené zastúpením v danom štáte. Podrobnosti o týchto podmienkach je možné získať u predajcu, u ktorého ste spotrebič kúpili. Pri reklamácii v záručnej lehote je nutné predložiť doklad o kúpe.

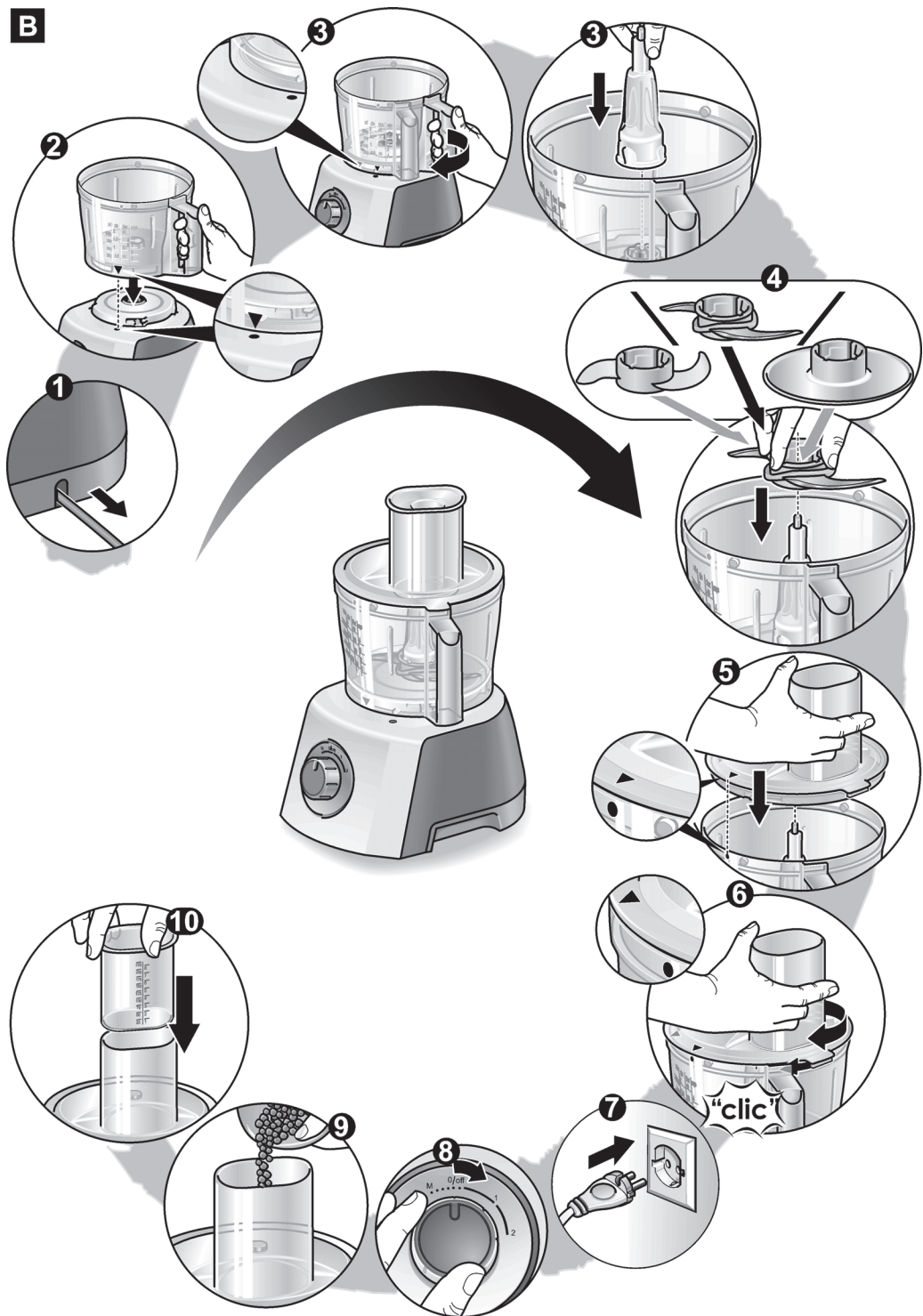
B

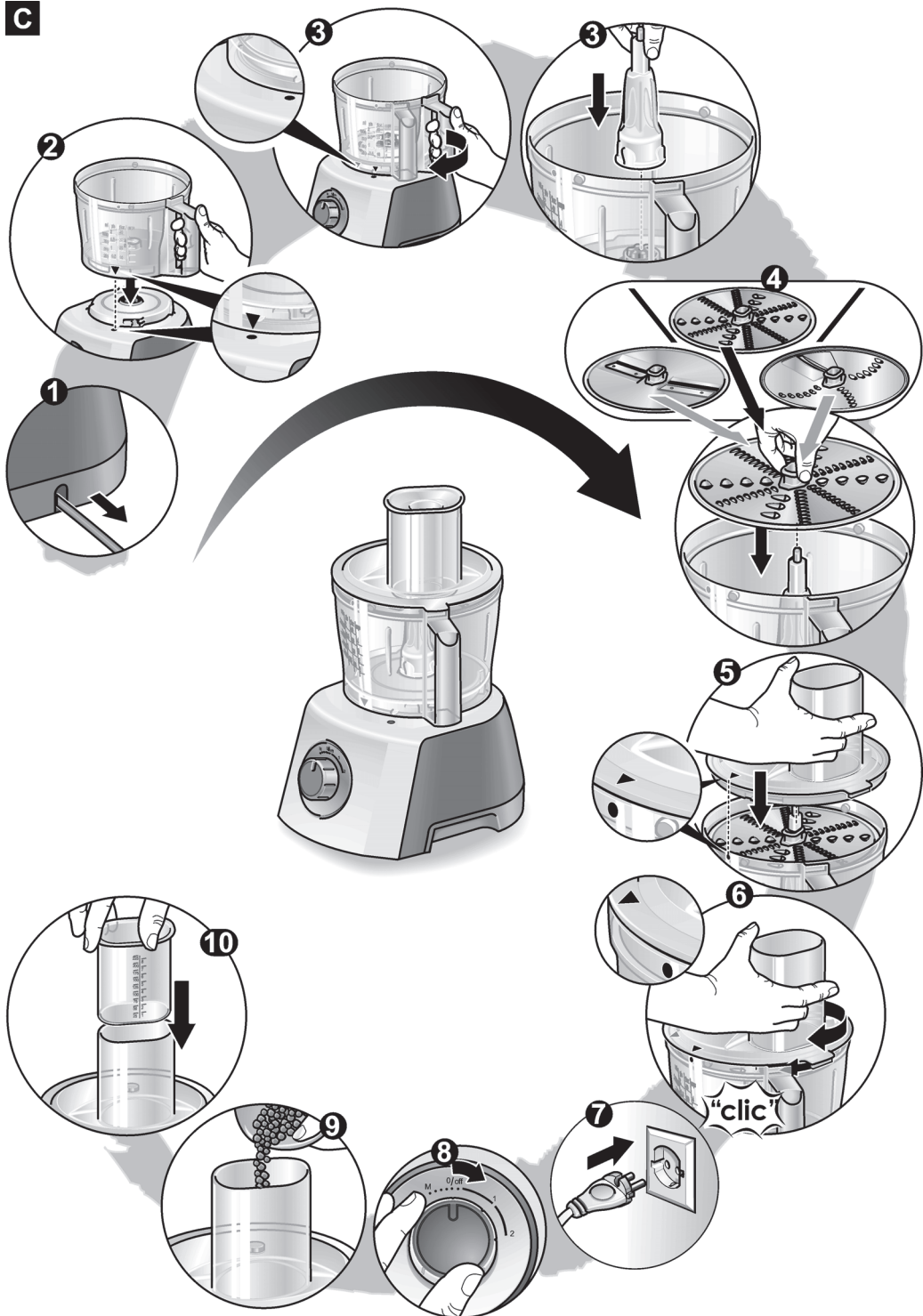



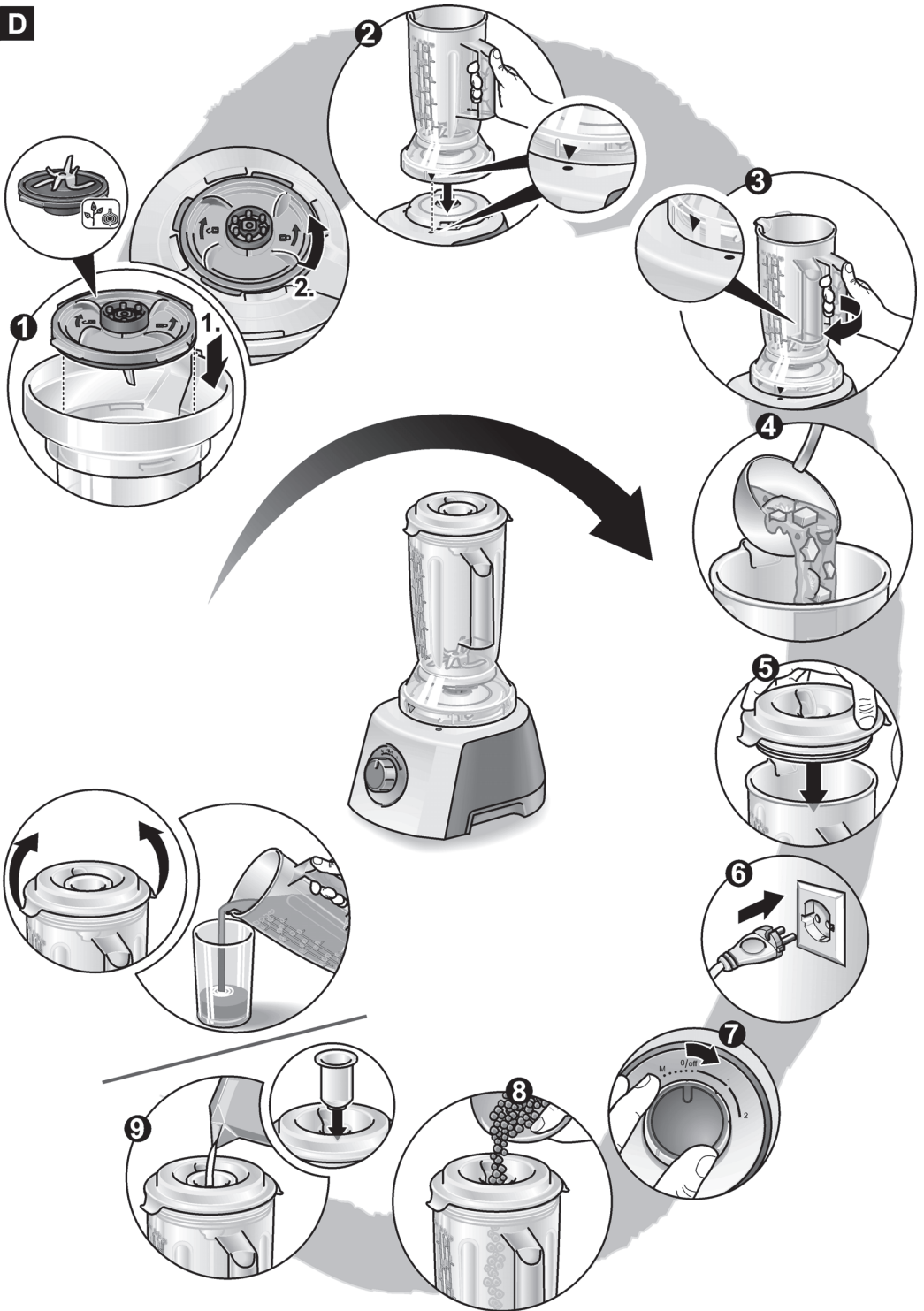

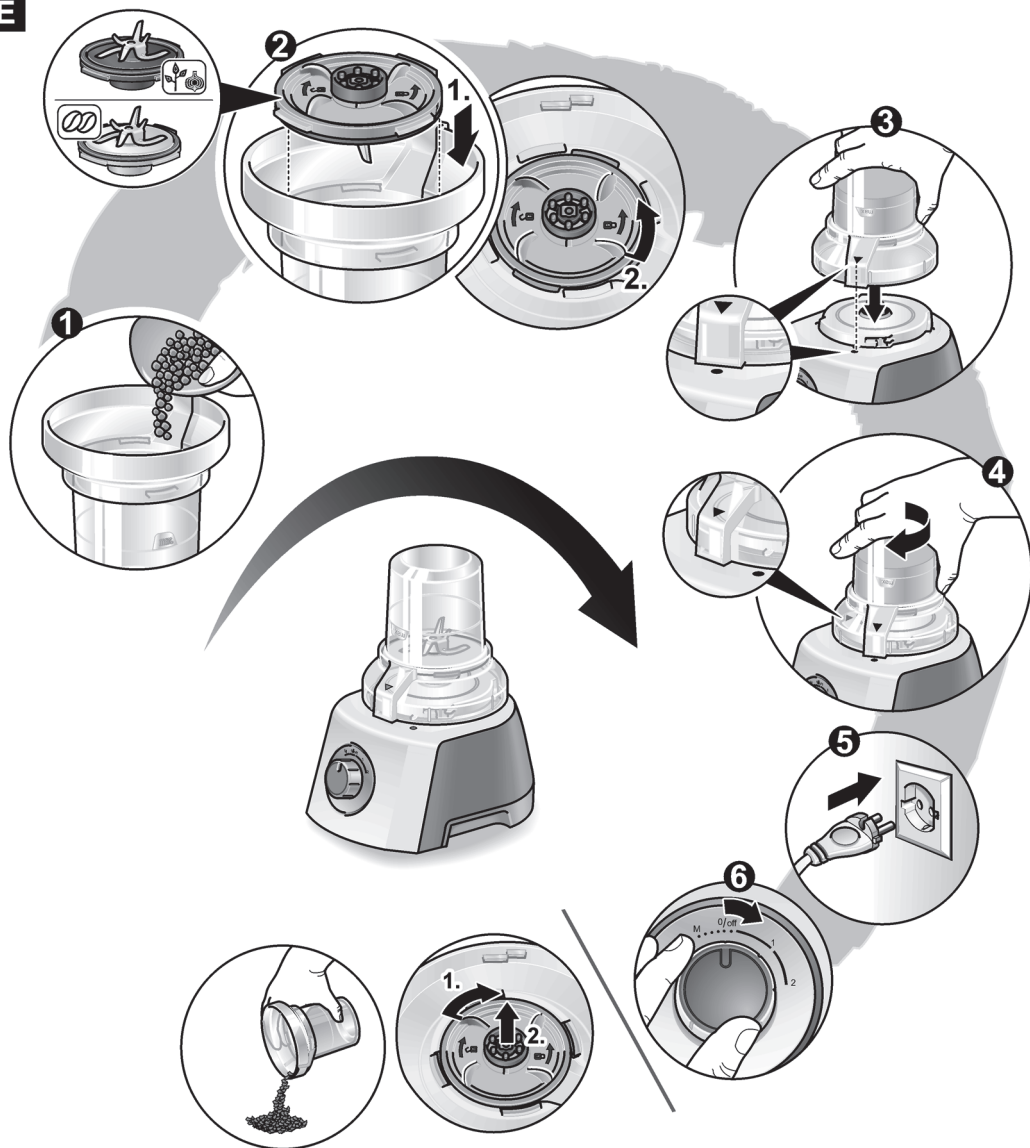



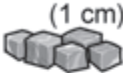

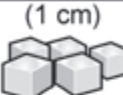

C

D



E

F

	 (1 cm)	X	100 g	10–20 s	2
	 (1 cm)	X	100 g	5–15 s	2
		X	50 g		(1–3)xM
		X	15x		(2–5)xM
		X	10 g		(2–5)xM
		X	60 g	40–60 s	2
		X	50 g		(5–10)xM
		X	100 g	40–60 s	2
		X	50 g	40–60 s	2

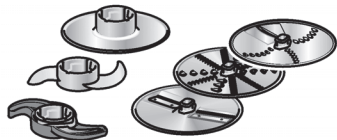
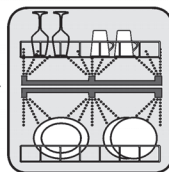
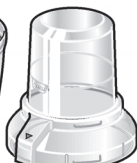
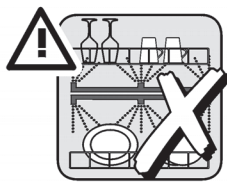
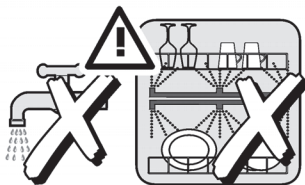
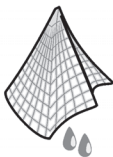
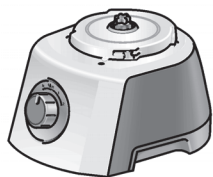
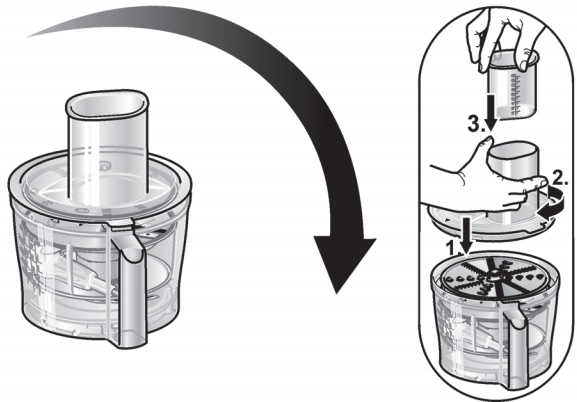
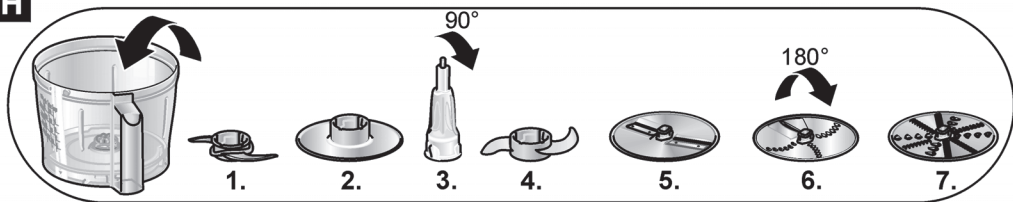
G**H**

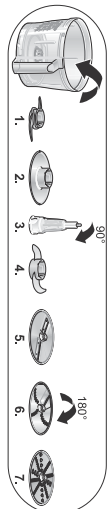
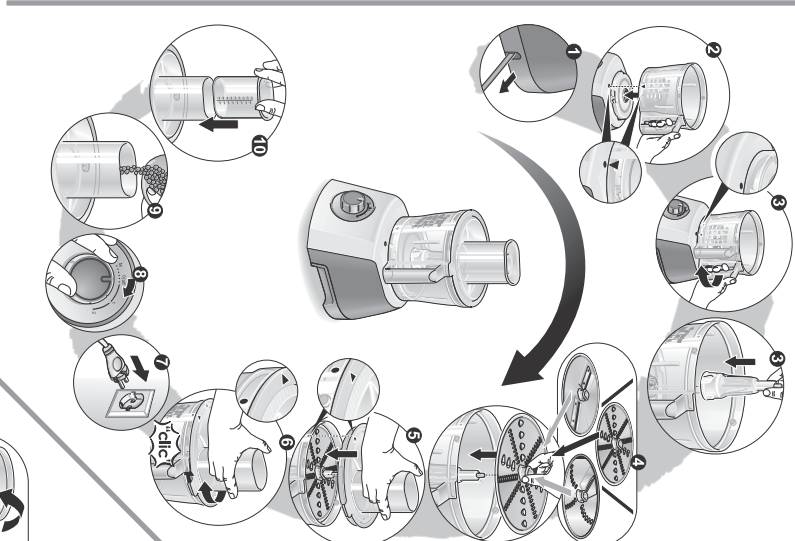
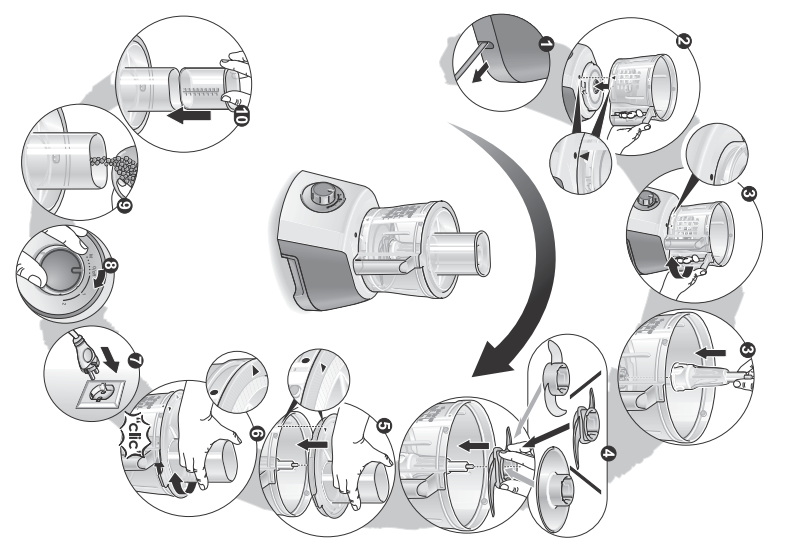
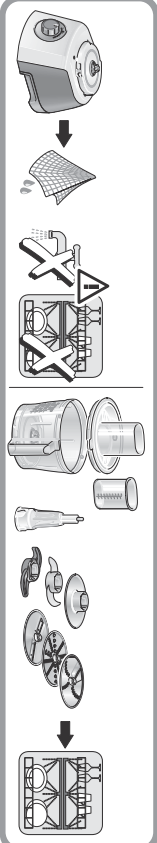

**BOSCH**

Stvorené pre život

Záručný list

firmy BSH domácí spotřebiče s.r.o.

2 rokyzáruka od výrobcu
na všetky spotrebiče

Dovozca: BSH domácí spotřebiče s.r.o.

Radlická 350

158 00 Praha 5

Výrobok:	Produktové číslo: E-Nr.
	Poradové číslo: FD
Dátum predaja, pečiatka, podpis	Dátum montáže, pečiatka, podpis

Predajca je povinný úplne a čitateľne vyplniť všetky požadované údaje v záručnom liste v deň predaja spotrebiča. Neoddeliteľnou súčasťou tohto záručného listu je daňový doklad o predaji výrobku.

Záručný list je dokladom práv spotrebiteľa v zmysle Občianskeho zákonníka. Je súčasťou výrobku s výrobným číslom uvedeným na prednej strane tohto záručného listu, zvlášť v prípadoch dlhších než zákonom daná záručná lehota je záručný list jedným z dokázateľných prostriedkov práv užívateľa. Je v záujme spotrebiteľa, aby si skontroloval správnosť a úplnosť všetkých uvedených údajov, ako i to, či dostal od predajcu záručný list so správnym označením pre uvedený druh výrobku.

Odporúča sa, aby výrobky montoval a uviedol do prevádzky autorizovaný servis, ktorý poskytuje záruku odbornej montáže, predvedenie a preskúšanie výrobku.

Montáž a inštalácia spotrebiča musí byť vykonaná v súlade s vyhláškou ÚBP SR č. 718/2002 Z. z. súvisiacich predpisov a noriem v platnom znení.

Pred montážou výrobku je nutné, aby boli splnené všetky podmienky pre pripojenie na inžinierske siete podľa platných noriem a podľa návodu na použitie.

Zápisy o uskutočnených opravách:

Dátum objed. opravy	Dátum dokončenia	Číslo oprav. listu	Stručný opis poruchy

Upozornenie pre predajcov

Predajca je povinný dať zákazníkovi platný doklad o predaji, kde bude uvedený dátum predaja a označenie spotrebiča, a súčasťou dokladu o kúpe tovaru je správne a úplne vyplnený záručný list v deň predaja výrobku. V prípade predpredajnej reklamácie je potrebné predložiť riadne vyplnený reklamačný protokol.

Záručné podmienky

- na výrobok sa poskytuje záručná lehota **24 mesiacov** odo dňa zakúpenia výrobku kupujúcim
- spotrebiteľ je oprávnený chybu vytknúť do šiestich mesiacov od jej zistenia, najneskôr však do uplynutia záručnej lehoty
- pri reklamácií je podmienkou predložiť platný daňový doklad o kúpe výrobku (napr. pokladničný blok, faktúru a pod.)
- ak je výrobok používaný na iný než výrobcom stanovený účel alebo je výrobok používaný v rámci predmetu obchodnej činnosti, poskytuje sa záručná lehota 6 mesiacov odo dňa zakúpenia, keďže spotrebiče sú určené výhradne na použitie v domácnosti
- za chybu výrobku sa nepovažuje jeho nadmerné opotrebovanie a z toho vyplývajúce absencie niektorých pôvodných vlastností, ktoré boli spôsobené napr. zanedbaním bežnej údržby, čistenia, nadmerným používaním výrobku
- záručná lehota neplynie počas obdobia, keď kupujúci nemôže užívať tovar pre jeho chyby, za ktoré zodpovedá predávajúci
- ak nebude zistená žiadna porucha, na ktorú sa vzťahuje bezplatná záručná oprava, alebo bude zistená porucha nezavinená výrobcom, hradí náklady spojené s vyslaním servisného technika osoba, ktorá uplatnila nárok na túto opravu
- záručné opravy vykonávajú autorizované servisné strediská podľa zoznamu uvedeného v tomto záručnom liste

Právo na bezplatnú opravu výrobku na náklady BSH domáci spotrebiče s.r.o., organizačná zložka Bratislava, zaniká, ak:

- je nečitateľný výrobný štítok alebo na výrobku chýba,
- údaje na doklade o predaji sa líšia od údajov uvedených na výrobnom štítku spotrebiča,
- výrobok bol namontovaný v rozpore s návodom na montáž, prípadne nebol dodržaný súlad s platnými STN alebo s návodom na obsluhu,
- výrobok bol neodborne namontovaný alebo nebol uvedený do prevádzky organizáciou oprávnenou v zmysle vyhlášky ÚBP SR č. 718/2002 Z. z., platí pre plynové spotrebiče a spotrebiče s elektrickým napájaním 400 V, ako i pre spotrebiče dodávané bez elektrického kábla, prípadne bez elektrickej koncovky,
- bola vykonaná konštrukčná zmena alebo zásah do výrobku neoprávnenou osobou,
- porucha na výrobku vznikla použitím neoriginálnych náhradných dielov alebo príslušenstva,
- ide o poškodenie: mechanické, nadmernou záťažou, v dôsledku vodného kameňa, neodborného zapojenia, živelnou pohromou, vonkajšími vplyvmi a pod.

Vyhlasenie o hygienickej neškodnosti výrobku

Všetky výrobky distribuované spoločnosťou BSH domáci spotrebiče s.r.o., organizačná zložka Bratislava, prichádzajúce do styku s potravinami **spĺňajú požiadavky** o hygienickej neškodnosti podľa **európskej normy EC 1935/2004**. Toto vyhlásenie sa vzťahuje na všetky výrobky prichádzajúce do styku s potravinami uvedené v aktuálnom cenníku BSH domáci spotrebiče s.r.o., organizačná zložka Bratislava.

Symbol uvedený na výrobku alebo jeho obale upozorňuje na to, že výrobok po skončení jeho životnosti nepatrí k bežnému domácejmu odpadu, ale ho treba odovzdať do špeciálnej zberne odpadu na recyklovanie elektrických alebo elektronických spotrebičov.

Vašou podporou správnej likvidácie pomáhate opäť získať cenné suroviny a chrániť tak životné prostredie. Ďalšie informácie o recyklovaní tohto výrobku získate na miestnom úrade, v zberni odpadu alebo v združení Envidom, ktoré zabezpečuje zber, prepravu, spracovanie, recykláciu a ekologické zneškodňovanie elektroodpadu v zmysle zákona.



Uistenie dovozcu o vydaní vyhlásenia o zhode

Vážený zákazník,

Podľa zákona č. 264/1999 Z. z. Vás uistujeme, že na všetky výrobky distribuované spoločnosťou BSH domáci spotrebiče s. r. o. našim obchodným partnerom, bolo vydané prehlásenie o zhode v zmysle zákona č. 264/1999 Z. z. a príslušných nariadení vlády. Toto uistenie dovozcu o vydaní prehlásenia o zhode sa vzťahuje na všetky výrobky vrátane plynových spotrebičov, ktoré sú obsiahnuté v aktuálnom cenníku firmy BSH domáci spotrebiče s. r. o.

Kontakt na servis domácich spotrebičov BOSCH

Dodávateľ:

BSH domácí spotřebiče s.r.o. – organizačná zložka Bratislava

BSH domácí spotřebiče s.r.o.
Radlická 350
158 00 Praha 5

Príjem opráv:

Tel.: +421 244 450 808
Email: **opravy@bshg.com**

Objednávky príslušenstva a náhradných dielov:

Tel.: +421 244 452 041
Email: **dily@bshg.com**

Zákaznícke poradenstvo:

Tel.: +421 244 452 041
Email: **bosch.spotrebice@bshg.com**

Aktuálne informácie o servise nájdete na internetových stránkach **www.bosch-home.com/sk**.

Tu máte možnosť si dojednať opravu pomocou online formulára.

