



Istruzioni per l'uso	Инструкции за употреба
Operating instructions	Instrukcja obsługi
Instructions pour l'emploi	Upute za uporabu
Instrucciones de uso	Navodila za uporabo
Instruções para o uso	Инструкции по применению
Οδηγίες χρήσης	Naudojimosi instrukcijos
Návod k použití	Udhëzime për përdorimin
Návod na použitie	Қолдану бойынша нұсқаулық
Használati utasítás	Інструкції з експлуатації
Instrucțiuni de utilizare	

FERRO ARRICCIACAPELLI

IT	FERRO ARRICCIACAPELLI	pagina	1
EN	CURLING TONG	page	9
FR	FER À FRISER	page	17
ES	RIZADOR DE PELO	página	25
PT	MODELADOR DE CABELOS	página	33
EL	ΣΙΔΕΡΟ ΓΙΑ ΜΠΟΥΚΛΕΣ	σελίδα	41
CZ	KULMA NA VLASY	strana	49
SK	KULMA NA VLASY	strana	57
HU	HAJSÜTŐVÁS	oldal	65
RO	ONDULATOR DE PĂR	pagina	73
BG	МАША ЗА КОСА	страница	81
PL	LOKÓWKA DO WŁOSÓW	strona	89
HR	UVIJAČ ZA KOSU	stranica	97
SL	KODRALNIK LAS	stran	105
RU	ЩИПЦЫ ДЛЯ ЗАВИВКИ ВОЛОС	страница	113
LT	SUKIMO ŽNYPLĖS	puslapis	121
SQ	HEKUR PER KACURRELA	faqe	129
KK	БҰЙРАЛАУ ҚЫСҚАШЫ	беттер	137
UK	ЩИПЦІ ДЛЯ ЗАВИВКИ ВОЛОССЯ	сторінка	145

TYPE P9402

IMETEC

[A]

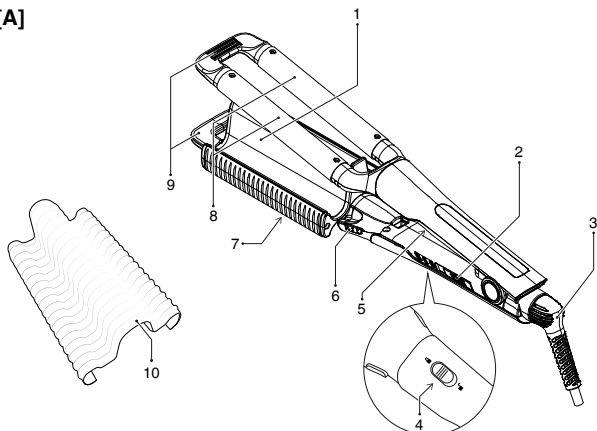

[B]

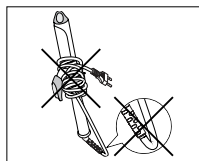
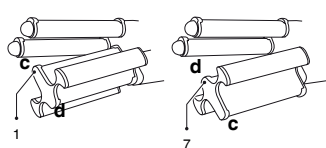

[C]

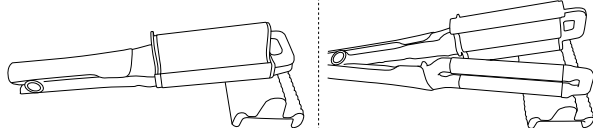

[D]

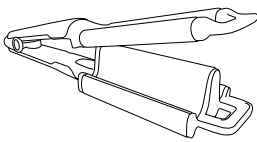

[E]

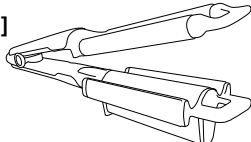

DATI TECNICI (5) / TECHNICAL DATA (5) / DONNÉES TECHNIQUES (5) / DATOS TÉCNICOS (5) / DADOS TÉCNICOS (5) / ΤΕΧΝΙΚΑ ΣΤΟΙΧΕΙΑ (5) / TECHNICKÉ ÚDAJE (5) / TECHNICKÉ ÚDAJE (5) / MŰSZAKI ADATOK (5) / DATE TEHNICE (5) / ТЕХНИЧЕСКИ ДАННИ (5) / DANE TECHNICZNE (5) / TEHNIČKI PODACI (5) / TEHNIČNI PODATKI (5) / ТЕХНИЧЕСКИЕ ДАННЫЕ (5) / TECHNINIAI DUOMENYS (5) / ТЕ ДНЕНА ТЕКНИКЕ (5) / ТЕХНИКАЛЫҚ ДЕРЕКТЕР (5) / ТЕХНІЧНІ ДАЃИ (5)

IMETEC



EAC

TYPE P9402

230 V 50 Hz 330 W

TENACTA GROUP S.p.A.

VIA PIEMONTE 5

IT 24052 AZZANO S. P.



INTRODUZIONE

IT

Gentile cliente, La ringraziamo per aver scelto il nostro prodotto. Siamo sicuri che Lei apprezzerà la sua qualità e affidabilità in quanto progettato e prodotto mettendo in primo piano la soddisfazione del cliente. Le presenti istruzioni per l'uso sono conformi alla norma europea EN 82079.



ATTENZIONE! Istruzioni e avvertenze per un uso sicuro dell'apparecchio.

Prima di utilizzare questo apparecchio, leggere attentamente le istruzioni per l'uso e in particolare note, avvertenze e istruzioni sulla sicurezza, attenendosi a esse. Conservare il presente manuale insieme alla relativa guida illustrativa, a scopo di consultazione futura. In caso di cessione dell'apparecchio a terzi, consegnare anche l'intera documentazione.

❗ NOTA: se nella lettura di questo manuale alcune parti risultassero di difficile comprensione o se sorgessero dubbi, prima di utilizzare il prodotto contattare l'azienda all'indirizzo indicato in ultima pagina.

❗ NOTA: gli ipovedenti possono consultare la versione digitale di queste istruzioni per l'uso sul sito www.tenactagroup.com

INDICE

Introduzione	1
Avvertenze sulla sicurezza.....	2
Legenda simboli	4
Descrizione dell'apparecchio e degli accessori.....	4
Consigli utili	4
Utilizzo	5
Pulizia e manutenzione	6
Conservazione	6
Smaltimento.....	7
Assistenza e garanzia	7
Guida illustrativa	1
Dati tecnici.....	1

AVVERTENZE SULLA SICUREZZA

- IT • Dopo aver rimosso l'apparecchio dalla confezione, assicurarsi che sia integro e completo come mostrato nella guida illustrativa e privo di danni da trasporto. In caso di dubbio, non utilizzare l'apparecchio e rivolgersi al servizio di assistenza autorizzato.



ATTENZIONE! Rimuovere dall'apparecchio eventuali materiali di comunicazione quali etichette, cartellini ecc., prima dell'utilizzo.



ATTENZIONE! Rischio di soffocamento. I bambini non devono giocare con la confezione. Tenere il sacchetto di plastica lontano dalla portata dei bambini.

- Questo apparecchio deve essere utilizzato unicamente allo scopo per cui è stato progettato, ovvero come ferro arricciacapelli per uso domestico. Qualsiasi altro utilizzo è considerato non conforme all'uso previsto e pertanto pericoloso.
- Prima di collegare l'apparecchio alla rete elettrica, controllare che la tensione e la frequenza riportati sui dati tecnici dell'apparecchio corrispondano a quelli della rete di alimentazione disponibile. I dati tecnici si trovano sull'apparecchio e sull'alimentatore se presente (vedi guida illustrativa).
- L'apparecchio può essere utilizzato da bambini di età non inferiore a 8 anni e da persone con ridotte capacità fisiche, sensoriali o mentali, o prive di esperienza o della necessaria conoscenza, purché sotto sorveglianza oppure dopo che le stesse abbiano ricevuto istruzioni relative all'uso sicuro dell'apparecchio e alla comprensione dei pericoli ad esso inerenti. I bambini non devono giocare con l'apparecchio. La pulizia e la manutenzione destinata ad essere effettuata dall'utilizzatore non deve essere effettuata da bambini senza sorveglianza.
- Ⓞ NON utilizzare l'apparecchio con mani bagnate o piedi umidi o nudi.

- **⊘ NON tirare il cavo di alimentazione o l'apparecchio stesso per staccare la spina dalla presa di corrente.**
- **⊘ NON tirare o sollevare l'apparecchio per il cavo di alimentazione.**
- **⊘ NON esporre l'apparecchio all'umidità o all'influsso di agenti atmosferici (pioggia, sole) o temperature estreme.**
- **Sorvegliare l'apparecchio durante il funzionamento.**
- **Disinserire sempre la spina dall'alimentazione elettrica prima della pulizia o manutenzione e in caso di non utilizzo dell'apparecchio.**
- **In caso di guasto o di cattivo funzionamento dell'apparecchio, spegnerlo e non manometterlo. Per l'eventuale riparazione rivolgersi solamente ad un centro di assistenza tecnica autorizzato.**
- **Se il cavo di alimentazione è danneggiato, esso deve essere sostituito da un centro di assistenza tecnica autorizzato, in modo da prevenire ogni rischio.**
- **Quando si utilizza l'apparecchio in un bagno, bisogna staccare la spina dopo l'uso, poiché la prossimità con l'acqua costituisce un rischio anche se l'apparecchio è spento.**
- **Per una maggiore protezione, si consiglia l'installazione di un dispositivo a corrente differenziale nel circuito elettrico che alimenta il bagno che abbia una corrente differenziale di funzionamento nominale non superiore a 30 mA (ideale 10 mA). E' opportuno chiedere consigli all'installatore.**







ATTENZIONE! NON utilizzare questo apparecchio nelle vicinanze di vasche da bagno, docce, lavandini o altri recipienti che contengono acqua.

- **Questo apparecchio non deve venire a contatto con acqua, altri liquidi, spray o vapori. Per le attività di pulizia e manutenzione fare riferimento esclusivamente all'apposito paragrafo di questo manuale.**

- Questo apparecchio è da utilizzarsi solo per capelli umani. **NON** utilizzarlo per animali o per parrucche e parrucchini di materiale sintetico.
- Per le caratteristiche dell'apparecchio, fare riferimento alla confezione esterna.
- Utilizzare unicamente con gli accessori forniti che costituiscono parte integrante dell'apparecchio.

LEGENDA SIMBOLI

	<i>Avvertenza</i>		<i>Divieto generico</i>
	<i>Apparecchio di classe II</i>		<i>Nota</i>
	<i>Non adatto all'uso nella vasca da bagno o nella doccia</i>		

DESCRIZIONE DELL'APPARECCHIO E DEGLI ACCESSORI

Guardare la Guida illustrativa pag. I per controllare il contenuto della confezione. Tutte le figure si trovano nelle pagine interne della copertina.

- | | |
|--|---|
| 1. Accessorio onda morbida | sbloccaggio accessorio onda morbida (1) o marcata (7) |
| 2. Interruttore On/Off e regolazione della temperatura | 7. Accessorio onda marcata |
| 3. Cavo di alimentazione | 8. Barrel riscaldati superiori |
| 4. Blocco chiusura styler | 9. Punta fredda |
| 5. Dati tecnici | 10. Base di appoggio / Cover di protezione |
| 6. Pulsante di bloccaggio/ | |

Per le caratteristiche dell'apparecchio, fare riferimento alla confezione esterna. Utilizzare unicamente con gli accessori forniti.

CONSIGLI UTILI

L'apprendimento della tecnica di utilizzo dello styler per capelli necessita di piccoli accorgimenti iniziali che vi permetteranno di ottenere velocemente gli effetti desiderati. Il tempo di utilizzo è variabile in funzione dell'esperienza dello strumento e dell'acconciatura desiderata.

- Assicurarsi che i capelli siano asciutti, puliti e senza alcuna traccia di lacca, schiuma per capelli o gel.
- Pettinare i capelli assicurandosi che non ci siano nodi.
- Iniziare la piega dalla nuca, procedere ai lati e terminare sulla fronte.
- Durante l'uso, il riscaldamento e il raffreddamento della piastra, posizionare l'apparecchio su una superficie liscia e resistente al calore.
- Mentre si procede con la piega, fare attenzione a non avvicinare troppo le parti riscaldate alle aree sensibili del viso, delle orecchie, del collo o della cute.

- Dopo l'uso lasciare raffreddare completamente lo styler prima di riporlo.

UTILIZZO



ATTENZIONE! Questo apparecchio non deve essere utilizzato se è stato fatto cadere o se vi sono segni di danni visibili.



ATTENZIONE! NON utilizzare questo apparecchio nelle vicinanze di vasche da bagno, docce, lavandini o altri recipienti che contengono acqua. Non immergere mai l'apparecchio in acqua.



ATTENZIONE! NON spruzzare spray per capelli con l'apparecchio acceso. **Rischio di incendio.**

PREPARAZIONE DEI CAPELLI

- Lavare come d'abitudine i capelli e pettinarli districando i nodi.
- Asciugare i capelli e spazzolarli dalle radici alle punte.
- Dividere i capelli in sezioni iniziando la piega dalla nuca.

ISTRUZIONI DI UTILIZZO

Scegliere la tipologia di onde che si desidera realizzare e posizionare quindi l'accessorio nel rispettivo verso:

Per realizzare un'onda marcata

Per cambiare il verso dell'accessorio dal lato "c" al lato "d" [Fig. B], posizionare il prodotto come illustrato in [Fig. D]. Con una mano tenere premuti gli appositi tasti di sbloccaggio (6) e con l'altra afferrare la punta fredda (9) effettuando una rotazione manuale dell'accessorio di 180°C in senso orario.

Per realizzare un'onda morbida

Per cambiare verso dal lato "d" al lato "c" posizionare il prodotto come illustrato in [Fig. E]. Con una mano tenere premuti gli appositi tasti di sbloccaggio (6) e con l'altra afferrare la punta fredda (9) effettuando una rotazione manuale dell'accessorio di 180°C in senso antiorario.



ATTENZIONE! Prima di cambiare il verso dell'accessorio accertarsi che lo styler sia freddo (1, 7, 8).

- Posizionare l'apparecchio sull'apposita base d'appoggio(10) [Fig. C]
- Collegare il cavo alla rete di alimentazione

Per accendere lo styler scorrere il tasto on/off (2) verso sinistra posizionandosi sulla temperatura desiderata tra quelle indicate di seguito:

- Temperatura 1: **160°C**
- Temperatura 2: **180°C**

- Temperatura 3: **200°C**

IT Un led in corrispondenza della stessa si illuminerà e lampeggerà fino al raggiungimento della temperatura selezionata.

- Con una mano tenere in tensione la ciocca, inserirla tra le parti riscaldate (1 o 7 e 8), chiudere il prodotto e tener premuto per qualche secondo. Ripetere l'operazione di styling su tutta la lunghezza del capello.



ATTENZIONE! Ogni qualvolta si necessiti poggiare l'apparecchio durante l'operazione di styling, riporlo sull'apposita base di supporto [Fig. C]

- Una volta terminate le operazioni di styling dei capelli, spegnere l'apparecchio facendo scorrere il tasto (2) verso destra su 0 e scollegarlo dalla presa di corrente.
- Attendere che l'apparecchio sia freddo.
- Prima di riporre l'apparecchio, inserire la base di appoggio sull'elemento riscaldante (1 o 7) come cover di protezione.
- Utilizzare l'apposito blocco di chiusura (4) per chiudere e riporre lo styler.

PULIZIA E MANUTENZIONE



ATTENZIONE! Disinserire sempre la spina dall'alimentazione elettrica prima della pulizia o manutenzione.



ATTENZIONE! Prima di riutilizzare l'apparecchio, assicurarsi che tutte le parti pulite siano completamente asciutte.

- Scollegare l'apparecchio dalla rete di alimentazione.
- Verificare che l'apparecchio sia freddo.
- Pulire la superficie esterna ed interna delle parti riscaldate (8) e il manico dell'apparecchio con un panno morbido e umido.
- Lasciare asciugare completamente prima di una successiva riaccensione.

CONSERVAZIONE



ATTENZIONE! Dopo l'utilizzo di questo apparecchio assicurarsi che si sia completamente raffreddato prima di riporlo.



ATTENZIONE! NON avvolgere il cavo di alimentazione attorno all'apparecchio.

IT

SMALTIMENTO



L'imballaggio del prodotto è composto da materiali riciclabili. Smaltirlo in conformità alle norme di tutela ambientale.



Ai sensi dell'art. 26 del Decreto Legislativo 14 marzo 2014, n. 49 "Attuazione della direttiva 2012/19/UE sui rifiuti di apparecchiature elettriche ed elettroniche (RAEE)" il simbolo del cassonetto barrato riportato sull'apparecchiatura o sulla sua confezione indica che il prodotto alla fine della propria vita utile deve essere raccolto separatamente dagli altri rifiuti. L'utente dovrà, pertanto, conferire l'apparecchiatura giunta a fine vita agli idonei centri comunali di raccolta differenziata dei rifiuti elettrotecnici ed elettronici. In alternativa alla gestione autonoma è possibile consegnare l'apparecchiatura che si desidera smaltire al rivenditore, al momento dell'acquisto di una nuova apparecchiatura di tipo equivalente. Presso i rivenditori di prodotti elettronici con superficie di vendita di almeno 400 metri quadrati è inoltre possibile consegnare gratuitamente, senza obbligo di acquisto, i prodotti elettronici da smaltire con dimensioni inferiori a 25 centimetri. L'adeguata raccolta differenziata per l'avvio successivo dell'apparecchiatura dismessa al riciclaggio, al trattamento e allo smaltimento ambientalmente compatibile contribuisce ad evitare possibili effetti negativi sull'ambiente e sulla salute e favorisce il reimpiego e/o riciclo dei materiali di cui è composta l'apparecchiatura.

ASSISTENZA E GARANZIA

L'apparecchio è garantito per un periodo di due anni dalla data di consegna. Fa fede la data riportata sullo scontrino/fattura (purché chiaramente leggibile), a meno che l'acquirente non provi che la consegna è successiva. In caso di difetto del prodotto preesistente alla data di consegna, viene garantita la riparazione o la sostituzione senza spese dell'apparecchio, salvo che uno dei due rimedi risulti sproporzionato rispetto all'altro. L'acquirente ha l'onere di denunciare a un Centro Assistenza autorizzato il difetto di conformità entro due mesi dalla scoperta del difetto stesso.

Non sono coperte dalla garanzia tutte le parti che dovessero risultare difettose a causa di:

- a. danni da trasporto o da cadute accidentali
- b. errata installazione o inadeguatezza impianto elettrico
- c. riparazioni o modifiche operate da personale non autorizzato
- d. mancata o non corretta manutenzione e pulizia

- IT**
- e. prodotto e/o parti di prodotto soggette a usura e/o consumabili
 - f. mancata osservanza delle istruzioni per il funzionamento dell'apparecchio, negligenza o trascuratezza nell'uso

L'elenco di cui sopra è a titolo meramente esemplificativo e non esaustivo, in quanto la presente garanzia è comunque esclusa per tutte quelle **circostanze che non possono farsi risalire a difetti di fabbricazione** dell'apparecchio. La garanzia è inoltre esclusa in tutti i casi di uso improprio dell'apparecchio ed in caso di uso professionale. Si declina ogni responsabilità per eventuali danni che possano direttamente o indirettamente derivare a persone, cose ed animali domestici in conseguenza della mancata osservanza di tutte le prescrizioni indicate nel presente libretto in tema di installazione, uso e manutenzione dell'apparecchio. Sono fatte salve le azioni contrattuali di garanzia nei confronti del venditore.

Modalità di assistenza

La riparazione dell' apparecchio deve essere effettuata presso un Centro Assistenza autorizzato. L'apparecchio difettoso, se in garanzia, dovrà pervenire al Centro Assistenza unitamente ad un documento fiscale che ne attesti la data di vendita o di consegna.



INTRODUCTION

Dear customer, thank you for choosing our product. We are certain you will appreciate its quality and reliability, as it's **EN** been designed and manufactured with customer satisfaction in mind. These instructions for use comply with European Standard EN 82079.



WARNING! Instructions and warnings for a safe use.

Before using this appliance, carefully read the instructions for use and in particular the safety notes and warnings, which must be complied with. Keep this manual together with its illustrative guide for future consultation. Should you transfer the appliance to another user, make sure to hand over this documentation as well.

ⓘ NOTE: should any part of this manual be difficult to understand or any doubt arise, contact the company at the address indicated on the last page before using the product.

ⓘ NOTE: partially sighted persons can consult the digital version of these instructions for use on the website www.tenactagroup.com

INDEX

Introduction	9
Safety notes	10
Symbols	12
Description of the appliance and its accessories	12
Useful tips.....	12
Use	13
Maintenance and cleaning.....	14
Storage	14
Disposal	15
Assistance and warranty	15
Illustrative guide	I
Technical data	I

SAFETY NOTES

EN

- After unpacking, make sure the appliance is intact, complete with all its parts as shown in the illustrative guide and with no sign of damage due to transportation. In doubt, do not use the appliance and contact an authorised service centre.



CAUTION! Remove any communication material such as labels, tags etc. from the appliance before use.



WARNING! Risk of suffocation. Children shall not play with the packaging. Keep the plastic bag out of reach of children.

- This appliance must be used only for the purpose for which it was designed, namely as a curling iron for home use. Any other use is considered not compliant with the intended use and therefore dangerous.
- Before connecting the appliance to the mains supply, make sure that the voltage and frequency indicated on the technical data of the appliance correspond to those of the mains supply. These technical data are present on the appliance or on the power supply unit, if any (see illustrative guide).
- This appliance can be used by children aged from 8 years and above and persons with reduced physical, sensory or mental capabilities or lack of experience and knowledge if they have been given supervision or instruction concerning use of the appliance in a safe way and understand the hazards involved. Children shall not play with the appliance. Cleaning and user maintenance shall not be made by children without supervision.

- **⊘ DO NOT use the appliance with wet hands, damp feet or barefoot.**
- **⊘ DO NOT pull the supply cord or the appliance itself to remove the plug from the socket.**
- **⊘ DO NOT pull or lift the appliance by the supply cord.**
- **⊘ DO NOT expose the appliance to humidity or atmospheric agents (rain, sun, etc.) or extreme temperatures.**
- **The appliance must not be left unattended while it is operated.**
- **Always disconnect the appliance from the mains supply before cleaning or performing maintenance and when the appliance is not in use.**
- **If the appliance is faulty or malfunctions, switch it off and do not tamper with it. Contact an authorised technical service centre for any repairs.**
- **If the supply cord is damaged it must be replaced by an authorised technical service centre, so as to prevent all risks.**
- **When the appliance is used in a bathroom, unplug it after use since the proximity of water presents a hazard even when the appliance is switched off.**
- **For additional protection, the installation of a residual current device (RCD) having a rated residual operating current not exceeding 30 mA (ideal 10 mA) is advisable in the electrical circuit supplying the bathroom. Ask your installer for advice.**



WARNING! DO NOT use this appliance near bathtubs, showers, basins or other vessels containing water.





- **This appliance shall not come into contact with water, other liquids, spray, steam. For any**

cleaning and maintenance operation refer to the instructions in the relevant chapter.

EN

- This appliance must only be used on human hair. **DO NOT** use the appliance on animals or on wigs and hair pieces made of synthetic material.
- For the features of the appliance, refer to the external packaging.
- Use the appliance only with the supplied accessories that are an essential part of the appliance.

SYMBOLS

	<i>Warning</i>		<i>Prohibited</i>
	<i>Class II equipment</i>		<i>Note</i>
	<i>Not suitable for use in the bath or shower</i>		

DESCRIPTION OF THE APPLIANCE AND ITS ACCESSORIES

Refer to page I of the Illustrative Guide to check the contents of the package. All the figures are found on the inside pages of the cover.

- | | |
|---|---|
| 1. Soft curl accessory | 6. Locking/unlocking buttons Soft (1) or defined (7) curl accessory |
| 2. On/Off button and temperature adjustment | 7. Marked curl accessory |
| 3. Power cable | 8. Upper heated barrel |
| 4. Styler closing lock | 9. Cold tip |
| 5. Technical data | 10. Support base / Protective cover |

For the appliance features, refer to the external packaging. Use the supplied accessories only.

USEFUL TIPS

Understanding the usage technique of the hair styler requires small initial precautions that will allow the desired effects to be obtained quickly. The time of use is variable based on experience using the appliance and the desired hairstyle.

- Ensure your hair is dry, clean and without any trace of hairspray, hair mousse or gel.
- Comb your hair ensuring there are no knots. Start straightening from the nape of the neck, proceed on the sides and finish on the forehead.

- During use, when the plates heat and cool, position the appliance on a smooth and heat resistant surface.
- While straightening, careful not to bring the heated parts to close to sensitive parts of the face, ears, neck or skin.
- After use, allow the styler to cool down completely before putting it away.

USE



WARNING! This appliance is not to be used if it has been dropped or if there are visible signs of damage.



WARNING! DO NOT use this appliance near bathtubs, showers, basins or other vessels containing water. Never place the appliance into water.



WARNING! DO NOT spray hairspray while the appliance is switched on. There is a risk of fire.

PREPARING YOUR HAIR

- Wash hair as normal and comb to remove knots.
- Dry your hair and brush from the roots to the ends.
- Divide hair into sections and start straightening from the nape of the neck.

INSTRUCTIONS FOR USE

Select the type of waves you want and then place the accessory in the respective direction:

To achieve a defined wave

Change the direction of the accessory from side “c” to side “d” [Fig. B], by positioning the product as shown in [Fig. D]. Press the specific release buttons (6) with one hand and grasp the cold tip (9) with the other hand, rotating the accessory by hand 180° clockwise.

To achieve a soft wave

Change the direction from side “d” to side “c” by positioning the product as shown in [Fig.E]. Press the specific release buttons (6) with one hand and grasp the cold tip (9) with the other hand, rotating the accessory by hand 180° anti-clockwise.



ATTENTION! Before changing the direction of the accessory, make sure that the styler is cold (1, 7, 8).

- Position the appliance on the suitable support base (10) [Fig. C].

- Connect the power cable to the mains.

Switch the styler on by sliding the on/off button (2) to the left to the desired temperature from those indicated below:

- Temperature 1: 160°C
- Temperature 2: 180°C
- Temperature 3: 200°C

A LED next to it lights up and flashes until the selected temperature is reached.

- Use one hand to pull the lock of hair, insert it between the heated parts (1 or 7 and 8), close the product and hold it pressed for a few seconds. Repeat the styling operation along the entire length of the hair.



ATTENTION! Every time you need to place the appliance down during styling operations, house it in the suitable support base [Fig. C]

- After hair styling has been completed, switch the appliance off by sliding the button (2) right to 0 and disconnect it from the socket.
- Wait for the appliance to cool down.
- Before storing the appliance away, insert the support base on the heating element (1 or 7) as protection cover.
- Use the specific closing lock (4) to close and store the styler.

MAINTENANCE AND CLEANING



WARNING! Always disconnect the appliance from the mains supply before cleaning or performing maintenance.



WARNING! Make sure all cleaned parts are completely dry before reusing the appliance!

- Disconnect the appliance from the mains.
- Make sure the appliance is cool.
- Clean the external and internal surfaces of the heated parts (8) and the handle of the appliance using a soft and damp cloth.
- Let it dry completely before switching it on again.

STORAGE



WARNING! Once you have finished using this appliance, make sure it has cooled down completely before putting it away.



Warning! DO NOT wrap the supply cord around the appliance.

EN

DISPOSAL



The product is packaged in recyclable materials. Dispose of it in compliance with the environmental protection standards.



Pursuant to Art. 26 of Italian Legislative Decree no. 49 of 14 March 2014 "Implementation of Directive 2012/19/EU on waste electrical and electronic equipment (WEEE)", the crossed bin symbol on the appliance or its packaging indicates that the product must be disposed of separately from other waste at the end of its useful life.

The user must therefore take the appliance to an appropriate recycling centre for electrical and electronic equipment.

Alternatively, instead of handling the disposal, the appliance can be handed over to the retailer when a new, equivalent appliance is purchased.

Retailers of electronic products having a sales area of at least 400 m² can also be handed electronic products that are to be disposed of measuring less than 25 cm, free of charge and with no obligation to buy.

Appropriate separate collection for the subsequent procedure for the decommissioned appliance for recycling, which includes treatment and environmentally friendly disposal helps prevent adverse effects on the environment and health and promotes reusing and/or recycling materials that the appliance consists of.

ASSISTANCE AND WARRANTY

The appliance is guaranteed for a period of two years from the date of delivery. Evidence shall be taken as the date indicated on the receipt/invoice (provided it is legible), unless the buyer can prove that the delivery occurred later.

In the event of a defect in the product which existed prior to the date of delivery, appliance repair or replacement is guaranteed free of charge, unless one of the two solutions is disproportionate to the other. The buyer has the obligation to notify an authorised Service Centre of the non-conformity within two months from discovering the defect.

The warranty does not cover any part that may be defective due to:

- a. transport damage or accidental drops,
- b. incorrect installation or an inadequate electrical system,
- c. repairs or alterations made by unauthorised personnel,
- d. poor or incorrect maintenance and cleaning,
- e. product and/or product parts subject to wear and/or consumables,
- f. failure to comply with the operating instructions and/or negligent or careless use.

The list above is purely indicative and not exhaustive and in any case, this warranty shall not cover all **circumstances that cannot be attributed to manufacturing defects** of the appliance.

EN In addition, the warranty does not cover any case of improper use of the appliance and professional use.

All liability is disclaimed for any damage that may directly or indirectly be caused to persons, property and pets as a result of failure to comply with all the instructions provided in the “Instructions and Warnings Booklet” regarding appliance installation, use and maintenance.

This is without prejudice to any contractual warranty claims against the seller.

Methods of support

Appliance repairs must be carried out by an authorised Service Centre. If the faulty appliance is under warranty, it must be sent to the Service Centre together with a fiscal document that can confirm the date of sale or delivery.

INTRODUCTION

Cher client, nous vous remercions d'avoir choisi l'un de nos produits. Nous sommes certains que vous apprécierez la qualité et la fiabilité de cet appareil, conçu et fabriqué afin de satisfaire le client. Le présent manuel d'instructions a été rédigé conformément à la norme européenne EN 82079.

FR



ATTENTION ! Instructions et mises en garde pour une utilisation sûre.

Avant d'utiliser l'appareil, veuillez lire attentivement les instructions d'utilisation et, en particulier, les avertissements et consignes concernant la sécurité et les respecter. Conservez ce manuel ainsi que le guide illustré s'y rapportant à des fins de consultation. En cas de cession de l'appareil à un tiers, veuillez lui fournir également toute la documentation.

❶ REMARQUE: en cas de difficulté de compréhension d'une partie de ce manuel ou de doute, contacter la société à l'adresse indiquée sur la dernière page avant d'utiliser le produit.

❶ REMARQUE : les personnes mal voyantes peuvent consulter la version numérique de ce mode d'emploi sur le site internet www.tenactagroup.com

INDEX

Introduction	17
Consignes de sécurité.....	18
Légende des symboles.....	20
Description de l'appareil et des accessoires	20
Conseils utiles	20
Utilisation	21
Entretien et nettoyage	22
Conservation	23
Élimination.....	23
Assistance et garantie	23
Guide illustré.....	I
Données techniques	I

CONSIGNES DE SÉCURITÉ

- Après le déballage, s'assurer que l'appareil soit intact, équipé de toutes ses pièces, comme indiqué dans le guide illustré et qu'il ne présente aucun signe de dommage dû au transport. En cas de doute, ne pas utiliser l'appareil et contacter un centre de service agréé.



ATTENTION ! Enlever tous les matériels de communication tels que les étiquettes, etc. de l'appareil avant de l'utiliser.



ATTENTION ! Risque d'étouffement. Les enfants ne doivent pas jouer avec l'emballage. Tenir le sac plastique hors de portée des enfants.

- Le présent appareil doit être utilisé uniquement pour l'usage pour lequel il a été conçu, à savoir en tant que fer à friser à usage domestique. Toute autre utilisation est considérée comme non conforme et donc dangereuse.
- Avant de raccorder l'appareil à l'alimentation principale, s'assurer que la tension et la fréquence indiquées sur les données techniques de l'appareil correspondent à celles du réseau. Ces données techniques sont présentes sur l'appareil ou sur l'unité d'alimentation électrique, si disponible (voir le guide illustratif).
- Cet appareil peut être utilisé par les enfants de plus de 8 ans et les personnes possédant des capacités physiques, sensorielles ou mentales réduites, ou sans expérience ni connaissance spécifique, à condition qu'ils bénéficient d'une surveillance appropriée ou qu'ils soient instruits de l'utilisation de l'appareil en toute sécurité et qu'ils se rendent compte des dangers qui y sont liés. Les enfants ne doivent pas jouer avec l'appareil. Les opérations de nettoyage et d'entretien ne doivent pas être effectuées par des enfants sans surveillance.

- **⊗ NE PAS utiliser l'appareil les mains mouillées, les pieds humides ou nus.**
- **⊗ NE PAS tirer le cordon d'alimentation ou l'appareil même pour enlever la fiche de la prise.**
- **⊗ NE PAS tirer ou lever l'appareil par le cordon d'alimentation.**
- **⊗ NE PAS exposer l'appareil à l'humidité, aux agents atmosphériques (pluie, soleil, etc.) ou à des températures extrêmes.**
- **Cet appareil ne doit pas rester sans surveillance pendant son fonctionnement.**
- **Toujours débrancher l'appareil de l'alimentation principal avant de nettoyer ou effectuer l'entretien et quand l'appareil n'est pas utilisé.**
- **En cas de panne ou de mauvais fonctionnement de l'appareil, l'éteindre et ne pas l'altérer. Pour toute réparation, s'adresser uniquement à un service d'assistance technique agréé.**
- **Si le cordon d'alimentation est endommagé, il doit être remplacé par un service d'assistance technique agréé, pour prévenir tous les risques.**
- **Quand l'appareil est utilisé à la salle de bain, le débrancher après l'utilisation car la proximité de l'eau entraîne un risque même quand l'appareil est éteint.**
- **Pour plus de protection, il est conseillé d'installer un disjoncteur différentiel dont l'intensité d'exercice résiduelle nominale ne dépasse pas 30 mA (l'idéal est 10 mA) dans le circuit électrique de la salle de bains. Demandez à votre installateur pour de plus amples détails.**



ATTENTION ! NE PAS utiliser cet appareil près des baignoires, douches, lavabos ou autres récipients contenant de l'eau.





- **Cet appareil ne doit pas entrer en contact avec l'eau,**

d'autres liquides, des vaporisateurs, de la vapeur. Pour toute opération de nettoyage et maintenance, consulter les instructions du chapitre consacré.

FR

- Cet appareil ne doit être utilisé que sur des êtres humains. **NE PAS** utiliser l'appareil sur des animaux ou sur des perruques et fragments de cheveux en matériau synthétique.
- Pour les caractéristiques de l'appareil, consultez l'extérieur de l'emballage.
- Utiliser l'appareil uniquement avec les accessoires fournis, qui font partie intégrante de ce dernier.

LÉGENDE DES SYMBOLES

 <i>Avertissement</i>	 <i>Interdiction générale</i>
 <i>Appareil de classe II</i>	 <i>Remarque</i>
 <i>Pas adapté à une utilisation dans une baignoire ou sous la douche</i>	

DESCRIPTION DE L'APPAREIL ET DES ACCESSOIRES

Consulter le Guide illustré à la page I afin de contrôler le contenu de l'emballage.

Toutes les figures se trouvent sur les pages internes de la couverture.

- | | |
|---|--|
| 1. Accessoire vague souple | accessoire vague souple (1) |
| 2. Interrupteur ON/OFF et réglage de la température | ou prononcée (7) |
| 3. Câble d'alimentation | 7. Accessoire vague prononcée |
| 4. Blocage de fermeture du styler | 8. Corps chauffant supérieur |
| 5. Données techniques | 9. Pointe froide |
| 6. Bouton de blocage/déblocage | 10. Base d'appui / Cache de protection |

Pour les caractéristiques de l'appareil, consulter l'extérieur de l'emballage. Utiliser uniquement avec les accessoires fournis.

CONSEILS UTILES

L'apprentissage de la technique d'utilisation du styler nécessite la prise de précautions initiales qui vous permettront d'obtenir rapidement les effets désirés. Le temps d'utilisation varie en fonction de l'expérience de l'instrument et de la coiffure désirée.

- S'assurer que les cheveux soient secs, propres et qu'ils ne présentent aucune trace de laque, de mousse pour cheveux ou de gel.
- Peigner les cheveux en s'assurant qu'il n'y ait pas de nœuds.

Commencer la mise en plis à partir de la nuque, puis passer aux côtés et terminer par le front.

- Lors de l'utilisation, du chauffage et du refroidissement du fer à lisser, placer l'appareil sur une surface lisse et résistante à la chaleur.
- Pendant la mise en plis, veiller à ne pas trop approcher les parties chauffantes des zones sensibles du visage, des oreilles, du cou ou de la peau.
- Après l'utilisation, laisser complètement refroidir le styler avant de le ranger.

FR

UTILISATION



ATTENTION ! Cet appareil ne doit pas être utilisé s'il est tombé ou en présence de traces visibles de dégâts.



ATTENTION ! ☹ NE PAS utiliser cet appareil près des baignoires, douches, lavabos ou autres récipients contenant de l'eau. Ne jamais mettre cet appareil dans l'eau.



ATTENTION ! ☹ NE PAS vaporiser de produits coiffants quand l'appareil est allumé. Il y a un risque d'incendie.

PRÉPARATION DES CHEVEUX

- Laver les cheveux comme d'habitude et les peigner en démêlant les nœuds.
- Sécher les cheveux et les brosser des racines vers les pointes.
- Diviser les cheveux en commençant la mise en pli par la nuque

INSTRUCTIONS D'UTILISATION

Choisissez le type de vagues que vous souhaitez réaliser puis placez l'accessoire dans le bon sens :

Pour réaliser une onde prononcée

Pour changer le sens de l'accessoire du côté «c» au côté «d» [Fig. B], positionner le produit comme illustré à la [Fig. D]. D'une main, maintenir enfoncées les touches de verrouillage (6) et, avec l'autre, saisir la pointe froide (9), en effectuant une rotation manuelle de l'accessoire de 180° dans le sens des aiguilles d'une montre.

Pour réaliser une vague souple

Pour changer le sens de l'accessoire du côté «d» au côté «c», positionner le produit comme illustré à la [Fig. E]. D'une main, maintenir enfoncées les touches de verrouillage (6) et, avec l'autre, saisir la pointe froide (9), en effectuant une rotation manuelle de l'accessoire de 180° dans le sens contraire des aiguilles d'une montre.



ATTENTION ! Avant de changer le sens de l'accessoire, s'assurer que le styler soit froid (1, 7, 8).

- Placer l'appareil sur sa base d'appui spécifique (10) [Fig. C].
- Brancher le cordon au secteur

FR

Pour allumer le styler, faire glisser la touche ON/OFF (2) vers la gauche en se plaçant sur la température souhaitée parmi celles qui sont indiquées ci-après :

- Température 1 : 160 °C
- Température 2 : 180 °C
- Température 3 : 200 °C

Une LED au niveau de la température s'allume et clignote jusqu'à ce que la température soit atteinte.

- D'une main, tendre une mèche de cheveux, l'insérer entre les parties chauffantes (1 ou 7 et 8), fermer le produit et laisser enfoncé pendant quelques secondes. Répéter l'opération de coiffure sur toute la longueur du cheveu.



ATTENTION ! Chaque fois qu'il est nécessaire de poser l'appareil durant l'opération de coiffure, le déposer sur la base de support spécifique [Fig. C]

- Après avoir terminé les opérations de coiffure des cheveux, éteindre l'appareil en faisant coulisser la touche (2) vers la droite sur 0 et le débrancher de la prise de courant.
- Attendre que l'appareil soit froid.
- Avant de ranger l'appareil, insérer la base d'appui sur l'élément chauffant (1 ou 7) comme cache de protection.
- Utiliser le verrouillage de fermeture (4) pour fermer et ranger le styler.

ENTRETIEN ET NETTOYAGE



ATTENTION ! Toujours débrancher l'appareil de l'alimentation principal avant de nettoyer ou effectuer l'entretien.



ATTENTION ! S'assurer que toutes les parties nettoyées sont complètement sèches avant de réutiliser l'appareil !

- Débrancher l'appareil du secteur.
- Vérifier que l'appareil soit froid.
- Nettoyer la surface externe et interne des parties chauffantes (8)

et le manche de l'appareil avec un chiffon doux et humide.

- Laisser complètement sécher avant le prochain allumage.

CONSERVATION



ATTENTION ! Après avoir terminé d'utiliser l'appareil, s'assurer qu'il ait refroidi complètement avant de le ranger.

FR



ATTENTION ! NE PAS enrrouler le cordon d'alimentation autour de l'appareil.

ELIMINATION



L'emballage du produit est composé de matériaux recyclables. Il doit être éliminé conformément aux normes de protection de l'environnement.



En vertu de l'art. 26 du Décret législatif 14 mars 2014, n° 49 «Mise en œuvre de la Directive 2012/19/UE sur les déchets d'équipements électriques et électroniques (DEEE)» le symbole de la poubelle barrée reporté sur l'équipement ou sur son emballage indique que le produit, à la fin de sa vie utile, doit être collecté séparément des autres déchets.

L'utilisateur devra donc remettre l'appareil arrivé en fin de vie aux centres communaux appropriés de collecte sélective des déchets électrotechniques et électroniques.

En alternative à la gestion autonome, vous pouvez remettre l'équipement que vous souhaitez éliminer au revendeur au moment de l'achat d'un nouvel équipement de type équivalent.

Vous pouvez également remettre gratuitement, sans obligation d'achat, les produits électroniques à éliminer dont les dimensions sont inférieures à 25 cm auprès des revendeurs de produits électroniques qui possèdent une surface de vente minimale de 400 m². La collecte sélective appropriée pour l'envoi successif de l'équipement hors service au recyclage, au traitement et à l'élimination compatible avec l'environnement, contribue à éviter les effets négatifs possibles sur l'environnement et sur la santé et favorise la réutilisation et/ou le recyclage des matériaux constituant l'équipement.

ASSISTANCE ET GARANTIE

L'appareil est garanti pour une période de deux ans à partir de la date de livraison. La date reportée sur le reçu/facture fait foi (à condition d'être clairement lisible), à moins que l'acheteur ne prouve que la

livraison est ultérieure.

En cas de défaut du produit antérieur à la date de livraison, la réparation ou le remplacement gratuit de l'appareil est garanti, à moins que l'une des deux solutions ne s'avère être disproportionnée par rapport à l'autre. L'acheteur est tenu de notifier à un Centre d'assistance agréé le défaut de conformité dans un délai maximum de deux mois à compter de la constatation du défaut.

FR

La garantie ne couvre pas toutes les pièces s'avérant défectueuses à cause de :

- a. dégâts dus au transport ou à des chutes accidentelles,
- b. installation erronée ou système électrique inadapté,
- c. réparations ou modifications effectuées par un personnel non autorisé,
- d. entretien et nettoyage effectués de manière incorrecte ou non effectués,
- e. produit et/ou parties du produit sujettes à l'usure et/ou consommables,
- f. non-respect des instructions de fonctionnement de l'appareil, négligence ou manque d'attention lors de l'utilisation.

La liste ci-dessus n'est fournie qu'à titre d'exemple et n'est pas exhaustive, car la présente garantie est de toute manière exclue dans toutes **les circonstances dont il est impossible de prouver qu'elles découlent de défauts de fabrication** de l'appareil.

La garantie déchoit également en cas d'utilisation impropre de l'appareil et d'usage professionnel.

La société décline toute responsabilité en cas de dommages directs ou indirects causés à des personnes, des biens ou des animaux domestiques suite au non respect de toutes les prescriptions indiquées dans la « Notice d'instructions et de mises en garde » spécifique en matière d'installation, d'utilisation et d'entretien de l'appareil.

Les actions contractuelles de garantie vis-à-vis du vendeur font exception.

Modalités d'assistance

La réparation de l'appareil doit être effectuée dans un Centre d'Assistance agréé. S'il est sous garantie, l'appareil défectueux devra être remis au Centre d'assistance accompagné d'un document fiscal attestant sa date d'achat ou de livraison.

INTRODUCCIÓN

Estimado cliente: Gracias por haber elegido nuestro producto. Estamos seguros de que usted podrá apreciar su calidad y fiabilidad, ya que ha sido diseñado y fabricado considerando la satisfacción del cliente. Estas instrucciones de uso respetan la norma europea EN 82079.



¡ADVERTENCIA! Instrucciones y advertencias para un uso seguro.

Antes de utilizar este aparato, lea atentamente las instrucciones de uso y, especialmente, las observaciones y advertencias de seguridad, que se deben respetar. Guarde este manual junto con su guía ilustrativa para consultas futuras. Si el aparato se cediera a otro usuario, asegúrese de entregarlo también junto con esta documentación.

ⓘ NOTA: Si tiene dificultades para comprender cualquier parte de este manual o le surgen dudas, póngase en contacto con la empresa a través de la dirección indicada en la última página, antes de utilizar el producto.

ⓘ NOTA: Las personas con problemas de visión pueden consultar la versión digital de este manual de instrucciones en la página web www.tenactagroup.com

ÍNDICE

Introducción.....	25
Advertencias de seguridad.....	26
Referencia de símbolos	28
Descripción del aparato y de los accesorios	28
Consejos útiles	28
Empleo.....	29
Mantenimiento y limpieza.....	30
Conservación	30
Eliminación.....	31
Asistencia y garantía	31
Guía ilustrativa	I
Datos técnicos.....	I

ADVERTENCIAS DE SEGURIDAD

- Tras el desembalaje, asegúrese de que el aparato esté intacto, de que no falten piezas, comprobándolo con la guía ilustrativa, y de que no presente daños debido al transporte. En caso de dudas, no utilice el aparato y póngase en contacto con el centro de asistencia.

ES



¡ATENCIÓN! Elimine cualquier material de información, tales como sellos, etiquetas, etc. del aparato antes de su uso.



¡ADVERTENCIA! Riesgo de asfixia. Los niños no deben jugar con el embalaje. Mantenga la bolsa de plástico fuera del alcance de los niños.

- Este aparato sólo debe utilizarse para el fin para el que fue proyectado, es decir, como un rizador de uso doméstico. Cualquier otro uso se considera no conforme con el uso previsto y por lo tanto peligroso.
- Antes de conectar el aparato a la red eléctrica, asegúrese de que el voltaje y la frecuencia indicados en los datos técnicos del aparato correspondan con los de la red eléctrica. Estos datos técnicos se encuentran en el aparato o en la fuente de suministro, de haberlos (consulte la guía ilustrativa).
- Este aparato puede ser utilizado por niños mayores de 8 años y por personas con capacidades físicas, sensoriales o mentales reducidas o falta de experiencia y conocimientos si están supervisados o instruidos sobre el uso del aparato de una manera segura y tomando conciencia de los peligros relacionados. Los niños no deben jugar con el aparato. La limpieza y el mantenimiento a cargo del usuario no deben ser realizados por niños sin la debida supervisión.
-  NO utilice el aparato con las manos mojadas, los pies húmedos o descalzos.

- **⊘ NO tire del cable de alimentación o del aparato para desconectar el enchufe de la toma de corriente.**
- **⊘ NO tire o levante el aparato utilizando el cable de alimentación.**
- **⊘ NO exponga el aparato a la humedad o a los agentes atmosféricos (lluvia, sol, etc.) o a temperaturas extremas.**
- **El aparato no debe dejarse sin vigilancia mientras está en funcionamiento.**
- **Desconecte siempre el aparato de la red eléctrica antes de limpiarlo o realizar el mantenimiento y cuando el aparato no se use.**
- **Si el aparato se avería o funciona mal, apáguelo y no intervenga. Póngase en contacto con un centro de asistencia técnica autorizado para solicitar cualquier reparación.**
- **Si el cable de alimentación está dañado, deberá ser sustituido por un centro de asistencia técnica autorizado, para evitar cualquier riesgo.**
- **Cuando el aparato se utiliza en un cuarto de baño, desenchúfelo después de utilizarlo ya que la proximidad del agua representa un peligro incluso cuando el aparato está apagado.**
- **Como protección adicional, se aconseja la instalación de un dispositivo de corriente residual (RCD) con una corriente residual operativa que no exceda de 30 mA (10 mA es ideal) en el circuito eléctrico de suministro del baño. Pida consejo a su instalador.**



¡ADVERTENCIA! NO utilice este aparato cerca de bañeras, duchas, lavabos u otros receptáculos que contengan agua.





- **Este aparato no debe entrar en contacto con agua, otros líquidos, aerosoles ni vapor. Para cualquier operación de limpieza y mantenimiento, consulte las**

instrucciones en el capítulo correspondiente.

- Este aparato solo debe utilizarse con pelo humano. NO utilice el aparato en animales, en pelucas ni en extensiones de cabello de material sintético.
- Para las características del aparato, consulte el embalaje exterior.
- Utilice el aparato solo con los accesorios suministrados, que forman parte esencial del aparato.

ES

REFERENCIA DE SÍMBOLOS

 <i>Advertencia</i>	 <i>Prohibición genérica</i>
 <i>Aparato de clase II</i>	 <i>Nota</i>
 <i>No se debe usar en la bañera ni en la ducha</i>	

DESCRIPCIÓN DEL APARATO Y DE LOS ACCESORIOS

Consulte la Guía ilustrativa pág. I para controlar el contenido del embalaje. Todas las figuras se encuentran en las páginas internas de la cubierta.

1. Accesorio para ondas suaves
2. Interruptor On/Off y regulación de la temperatura
3. Cable de alimentación
4. Bloqueo de cierre de la plancha rizadora
5. Datos técnicos
6. Botones de bloqueo /
7. Accesorio para ondas marcadas
8. Cilindros calefactores superiores
9. Punta fría
10. Base de apoyo / Cubierta de protección

Para las características del aparato consulte el empaque exterior. Utilícelo solo con los accesorios suministrados de serie.

CONSEJOS ÚTILES

El aprendizaje de la técnica de uso de la plancha rizadora para cabello requiere unas pequeñas medidas iniciales que te permitirán conseguir rápidamente los efectos deseados. El tiempo de uso varía en función de la experiencia del instrumento y del peinado deseado.

- Cerciórese de que el cabello esté seco, limpio y sin laca, espuma ni gel.
- Péinese asegurándose de que no haya nudos. Empiece a alisar el pelo en la parte de la nuca, siga con los lados y por último, con la frente.

- Mientras se use, se caliente y se enfríe la plancha, colóquela sobre una superficie lisa y resistente al calor.
- Durante el peinado, no acerques demasiado las partes calientes a las áreas sensibles del rostro, de las orejas, del cuello y de la piel.
- Después del uso, deja enfriar completamente la plancha rizador antes de guardarla.

EMPLEO



¡ADVERTENCIA! El aparato no debe utilizarse si se ha dejado caer o presenta señales visibles de daños.

ES



¡ADVERTENCIA! NO utilice este aparato cerca de bañeras, duchas, lavabos u otros receptáculos que contengan agua. Nunca sumerja el aparato en agua.



¡ADVERTENCIA! NO UTILICE laca mientras el aparato esté conectada. Existe un riesgo de incendio.

PREPARACIÓN DEL PELO

- Lávese el pelo como lo hace habitualmente y péinese desenredando los nudos.
- Séquese el pelo y cepíllelo de la raíz a las puntas.
- Divide el cabello en secciones empezando el peinado por la nuca.

INSTRUCCIONES DE USO

Elige primero el tipo de ondas que deseas y después coloca el accesorio por el lado correspondiente:

Para realizar una onda marcada

Para cambiar el sentido del accesorio del lado "c" al lado "d" [Fig. B], coloque el producto tal como se muestra en la [Fig. D]. Con una mano, mantenga presionados los botones específicos de desbloqueo (6) y con la otra tome la punta fría (9) girando manualmente el accesorio 180° en el sentido de las agujas del reloj.

Para realizar una onda suave

Para cambiar el sentido desde el lado "d" al lado "c", coloque el producto tal como se muestra en la [Fig. E]. Con una mano, mantenga presionados los botones específicos de desbloqueo (6) y con la otra tome la punta fría (9) girando manualmente el accesorio 180° en el sentido de la agujas del reloj.



¡ATENCIÓN! Antes de cambiar el sentido del accesorio, asegúrese de que la plancha esté fría (1, 7, 8).

- Coloca el aparato en la base de apoyo (10) [Fig. C].
- Conecta el cable (7) a la red de alimentación.

Para encender la plancha rizador, desliza el botón on/off (2) hacia la izquierda y programa la temperatura deseada eligiendo una de las siguientes:

- Temperatura 1: 160°C
- Temperatura 2: 180°C
- Temperatura 3: 200°C

Un led situado a la altura de la misma se iluminará y parpadeará hasta que el aparato alcance la temperatura seleccionada.

- Con una mano, mantén en tensión el mechón, introdúcelo entre las partes calientes (1 o 7 y 8), cierra el aparato y mantenlo presionado durante unos segundos. Repite la operación con el resto de mechones.



¡ATENCIÓN! Siempre que sea necesario apoyar el accesorio durante el peinado, colócalo en su base de apoyo [Fig. C].

- Cuando concluyas las operaciones de peinado, apaga el aparato deslizando el botón (2) hacia la derecha hasta 0 y desconéctalo de la toma de corriente.
- Espera a que el aparato se enfríe.
- Antes de guardar el aparato, introduce la base de apoyo en el elemento de calentamiento (1 o 7) como cubierta de protección.
- Utilice el bloqueo de cierre (4) para desconectar y guardar la plancha.

MANTENIMIENTO Y LIMPIEZA



¡ADVERTENCIA! Desconecte siempre el aparato de la red eléctrica antes de limpiar o realizar el mantenimiento.



¡ADVERTENCIA! ¡Asegúrese de que todas las partes limpiadas se hayan secado completamente antes de volver a utilizar el aparato!

- Desconecta el aparato de la red de alimentación.
- Comprueba que el aparato esté frío.
- Limpie la superficie externa e interna de las partes calientes (8) y el mango del aparato con un paño suave y húmedo.
- Deja que se seque completamente antes de volverlo a encender.

CONSERVACIÓN



¡ADVERTENCIA! Al terminar de planchar, asegúrese de que el aparato se enfríe por completo antes de guardarlo.



¡ADVERTENCIA! NO enrolle el cable de alimentación alrededor del aparato.

ES

ELIMINACIÓN



El embalaje del producto está hecho de materiales reutilizables. Elimínelo conforme a las normas de protección ambiental.



En virtud del art. 26 del Decreto Legislativo italiano del 14 de marzo de 2014, n. ° 49 “Aplicación de la directiva 2012/19/UE en materia de residuos de aparatos eléctricos y electrónicos (RAEE)” el símbolo del contenedor de basura tachado estampado en el aparato o en el embalaje, indica que el producto al final de su vida útil debe recogerse por separado de los demás residuos.

El usuario, por tanto, deberá entregar el aparato, al final de su vida útil, a un centro municipal de recogida separada de los residuos de aparatos eléctricos y electrónicos.

En alternativa a la gestión autónoma, se le puede entregar al vendedor el aparato que se desea eliminar, al comprar un aparato de tipo equivalente.

Asimismo, los productos electrónicos con dimensiones de máximo 25 cm pueden entregarse gratuitamente en puntos de venta de productos electrónicos con superficies de venta de por lo menos 400 m², sin obligación de compra.

La debida recogida separada como condición previa para asegurar el tratamiento, el reciclado y la eliminación de forma respetuosa con el medio ambiente, contribuye a evitar posibles efectos negativos sobre el medio ambiente y la salud humana, y facilita la reutilización y/o el reciclado de los materiales y componentes del aparato.

ASISTENCIA Y GARANTÍA

El aparato cuenta con un período de garantía de dos años a partir de la fecha de entrega. La fecha válida será la indicada en el recibo/factura (siempre que sea legible claramente), a no ser que el comprador pruebe que la entrega fue posterior.

En caso de defecto del producto anterior a la fecha de entrega, se garantiza la reparación o la sustitución del aparato sin gastos,

a no ser que una de las dos soluciones resulte desproporcionada respecto de la otra. El comprador tiene el deber de comunicar a un Centro de Asistencia el defecto de conformidad en un plazo de dos meses desde el descubrimiento de dicho defecto.

La garantía no cubre todas las partes que resulten defectuosas por:

- a. daños por transporte o por caídas accidentales,
- b. instalación errónea o instalación eléctrica inadecuada,
- c. reparaciones o cambios realizados por personal no autorizado,
- d. ausencia o incorrecto mantenimiento y limpieza,
- e. producto y/o partes de productos sujetos a desgaste y/o de consumo,
- f. incumplimiento de las instrucciones para el funcionamiento del aparato, negligencia o desidia durante el uso.

ES

La lista anterior es solo a modo de ejemplo y no es exhaustiva, ya que esta garantía no cubre todas aquellas **circunstancias que no dependan de defectos de fabricación** del aparato.

Además, la garantía queda excluida en todos los casos de uso inadecuado del aparato y en caso de uso profesional.

La empresa no asume ninguna responsabilidad por posibles daños que puedan afectar directa o indirectamente a personas, objetos o animales domésticos como consecuencia del incumplimiento de todas las indicaciones del “Manual de instrucciones y advertencias” en materia de instalación, uso y mantenimiento del aparato.

Se excluyen las acciones contractuales de garantía en relación con el vendedor.

Modo de asistencia

La reparación del aparato debe realizarse en un Centro de Asistencia autorizado. El aparato defectuoso en garantía deberá enviarse al Centro de Asistencia junto con un documento fiscal en el que figure la fecha de venta o entrega.

INTRODUÇÃO

Prezado cliente, agradecemos pela compra de nosso produto. Temos certeza de que irá apreciar a sua qualidade e fiabilidade, pois foi projetado e fabricado tendo em vista, em primeiro lugar, a satisfação do cliente. As presentes instruções para a utilização estão em conformidade com a norma europeia EN 82079.



ADVERTÊNCIA! Instruções e avisos para o emprego seguro do aparelho.

Antes de utilizar este aparelho, leia atentamente as instruções para o uso, principalmente as notas sobre a segurança e as advertências que devem ser respeitadas. Conserve este manual com o respetivo guia ilustrado para que possa ser consultado futuramente. No caso de ceder o aparelho a terceiros, entregar também toda a documentação.

PT

❗ NOTA: Se ao ler este manual algumas partes resultarem difíceis de entender, ou no caso de dúvidas antes de utilizar o produto, contacte a empresa junto à morada indicada na última página.

❗ NOTA: os deficientes visuais podem consultar a versão digital destas instruções para o uso no site www.tenactagroup.com

ÍNDICE

Introdução	33
Avisos sobre a segurança	34
Legenda dos símbolos	36
Descrição do aparelho e dos acessórios.....	36
Conselhos úteis	36
Emprego	37
Manutenção e limpeza	38
Conservação	38
Eliminação.....	39
Assistência e garantia	39
Guia ilustrado	I
Dados técnicos	I

AVISOS SOBRE A SEGURANÇA

- Depois de desembalar, certifique-se de que o aparelho esteja íntegro, completo com todas as suas partes, assim como ilustrado no guia ilustrado, e sem sinais de danos devido ao transporte. Em caso de dúvida, não utilize o aparelho e contacte um centro de Assistência autorizado.

PT



CUIDADO! Remova do aparelho todos os materiais com função de comunicação como, por exemplo, rótulos, etiquetas etc. antes do uso.



ADVERTÊNCIA! Risco de sufocamento. As crianças não devem brincar com a embalagem. Mantenha o saco plástico fora do alcance de crianças.

- Este aparelho deve ser utilizado apenas para a finalidade para a qual foi concebido, ou seja, como ferro de frisar para uso doméstico. Qualquer outro tipo de uso é considerado não conforme e, portanto, perigoso.
- Antes de ligar o aparelho à rede elétrica, certifique-se de que os parâmetros de tensão e frequência indicados nos dados técnicos do aparelho correspondam aos valores do fornecimento de energia elétrica. Estes dados técnicos estão indicados no aparelho ou na unidade de suprimento de energia, se houver (refira-se ao guias ilustrado).
- Este aparelho pode ser utilizado por crianças a partir dos 8 anos e por pessoas com capacidades físicas, mentais e sensoriais reduzidas ou sem experiência e conhecimento sobre o uso do produto se forem supervisionados ou instruídos sobre o uso do aparelho de forma segura e se compreenderem os perigos inerentes ao uso do mesmo. As crianças não devem brincar com o aparelho. As operações de limpeza e manutenção de usuário não devem ser feitas por crianças sem supervisão.





- **⊘ NÃO** utilize o aparelho com as mãos e pés molhados ou descalço.
 - **⊘ NÃO** puxe o cabo de alimentação ou o próprio aparelho para retirar a ficha da tomada.
 - **⊘ NÃO** puxe ou levante o aparelho pelo cabo de alimentação.
 - **⊘ NÃO EXPONHA** o aparelho à humidade, agentes atmosféricos (chuva, sol, etc.) ou temperaturas extremas.
 - O aparelho não deve ser deixado sem vigilância se estiver ligado.
 - Desligue o aparelho da rede elétrica antes de limpar ou efetuar a manutenção e quando o aparelho não estiver em uso.
 - Em caso de defeito ou mau funcionamento do aparelho, desligue-o e não tente repará-lo. Contacte um centro de assistência técnica autorizada para efetuar as devidas reparações.
 - Se o cabo de alimentação estiver danificado, deverá ser substituído por um centro de assistência técnica autorizado de modo a prevenir todos os riscos.
 - Quando o aparelho for utilizado em uma casa de banho, desligue-o após o uso pois a proximidade da água representa um perigo mesmo quando o aparelho estiver desligado.
 - Para proteção adicional, é aconselhável instalar um dispositivo de corrente residual (RCD) com taxa de corrente residual não superior a 30 mA (10 mA, como valor ideal) no circuito elétrico da casa de banho. Solicite informações ao seu instalador.
-  ADVERTÊNCIA! NÃO** utilize este aparelho nas proximidades de banheiras, duches, pias ou outros recipientes que contenham água.
- Evite que este aparelho entre em contacto com água, outros líquidos, spray ou vapor. Para todas

as operações de limpeza e manutenção, refira-se às instruções no respetivo capítulo.

- O aparelho só deve ser utilizado para cabelos humanos. **NÃO** utilize o aparelho em animais, perucas ou cabelos sintéticos postiços.
- Para as características do aparelho, refira-se à embalagem externa.
- Utilize o aparelho apenas com os acessórios fornecidos, que são partes essenciais do mesmo.

PT

LEGENDA DE SÍMBOLOS

	<i>Advertência</i>		<i>Proibição genérica</i>
	<i>Aparelho de classe II</i>		<i>Nota</i>
	<i>Não adequado para o uso em banheira ou no duche</i>		

DESCRIÇÃO DO APARELHO E DOS ACESSÓRIOS

Consultar o Guia ilustrado pág. 1 para controlar o conteúdo da embalagem. Todas as figuras encontram-se nas páginas internas da capa.

- | | |
|--|---|
| 1. Acessório onda suave | acessório onda suave (1) ou |
| 2. Interruptor On/Off e regulação da temperatura | onda estruturada (7) |
| 3. Cabo de alimentação | 7. Acessório onda estruturada |
| 4. Bloqueio de fechamento do modelador | 8. Cilindros aquecidos superiores |
| 5. Dados técnicos | 9. Ponta fria |
| 6. Botões de bloqueio/desbloqueio | 10. Base de apoio/Invólucro de proteção |

Para as características do aparelho, referir-se à embalagem externa. Utilizar somente com os acessórios fornecidos.

CONSELHOS ÚTEIS

Para aprender a técnica de utilização modelador de cabelos, basta seguir algumas indicações iniciais que permitirão obter rapidamente os efeitos desejados. O tempo de utilização pode variar conforme a experiência já adquirida com o aparelho e conforme o penteado desejado.

- Certificar-se de que os cabelos estejam secos, limpos e sem resíduos de laca, espuma modeladora para cabelos ou gel.
- Pentear os cabelos e eliminar todos os nós. Iniciar o alisamento a partir da nuca, continuar nos lados e finalizar com a parte da frente.

- Durante o uso, aquecimento e arrefecimento da prancha, posicionar o aparelho em uma superfície lisa e resistente ao calor.
- Enquanto estiver a fazer o penteado, prestar atenção para não aproximar demasiadamente as partes aquecidas das áreas sensíveis do rosto, orelhas, pescoço ou da pele.
- Após o uso, deixar arrefecer completamente o modelador antes de guardar.

EMPREGO



ADVERTÊNCIA! Este aparelho não deve ser utilizado em caso de quedas ou se houver sinais visíveis de danos.



ADVERTÊNCIA! NÃO utilize este aparelho nas proximidades de banheiras, duchas, pias ou outros recipientes que contenham água. Nunca coloque o aparelho em água.



ADVERTÊNCIA! NÃO borrife spray para cabelo enquanto o aparelho estiver ligado. Existe o risco de incêndio.

PREPARAÇÃO DOS CABELOS

- Lavar e pentear normalmente os cabelos, desfazendo os nós.
- Secar e escovar os cabelos, das raízes às pontas.
- Dividir os cabelos em secções e iniciar o penteado pela nuca.

INSTRUÇÕES PARA O EMPREGO

Escolher o tipo de ondas que se deseja realizar e posicionar o acessório na respetiva posição:

Para fazer uma onda definida

Para modificar o sentido do acessório, do lado “c” para o lado “d” [Fig. B], posicione o produto como ilustrado na [Fig. D]. Com uma mão mantenha pressionadas as respetivas teclas de desbloqueio (6) e com a outra segure a ponta fria (9) girando manualmente o acessório em 180°, em sentido horário.

Para fazer uma onda suave

Para modificar o sentido do lado “d” ao “c”, posicione o produto como ilustrado na [Fig. E]. Com uma mão mantenha pressionadas as respetivas teclas de desbloqueio (6) e, com a outra, segure a ponta fria (9) girando manualmente o acessório em 180°, em sentido anti-horário.



ATENÇÃO! Antes de modificar o sentido do acessório, certifique-se de que o modelador esteja arrefecido (1, 7, 8).

PT

- Posicionar o aparelho na respetiva base de apoio (10) [Fig. C].
- Ligar o cabo à rede de alimentação.

Paraligar o modelador, deslizar a tecla on/off (2) para a direita posicionando-se sobre a temperatura desejada entre as indicadas a seguir:

- Temperatura 1: 160°C
- Temperatura 2: 180°C
- Temperatura 3: 200°C

Um led na posição correspondente vai acender e piscar até ser alcançada a temperatura selecionada.

- Com uma mão, manter a madeixa esticada e inseri-la entre as partes aquecidas (1 ou 7 e 8), fechar o produto e mantê-lo pressionado por alguns segundos. Repetir a operação de modelagem em todo o comprimento do cabelo.



ATENÇÃO! Quando for necessário apoiar o aparelho durante a operação de modelagem, utilizar o apoio na base de suporte [Fig. C].

- Ao terminar as operações de modelagem dos cabelos, desligar o aparelho fazendo deslizar a tecla (2) para a direita ou para a posição 0, e desconectá-lo da tomada elétrica.
- Aguardar até que o aparelho esteja frio.
- Antes de guardar o aparelho, inserir a base de apoio no elemento aquecedor (1 ou 7) como invólucro de proteção.
- Utilize o respetivo bloqueio de fechamento (4) para fechar e acondicionar o modelador.

MANUTENÇÃO E LIMPEZA



ADVERTÊNCIA! Retirar sempre a ficha da tomada elétrica antes de efetuar a limpeza ou a manutenção.



ADVERTÊNCIA! Certifique-se de que todas as peças limpas estejam completamente secas antes de utilizar o aparelho!

- Desconectar o aparelho da rede de alimentação elétrica.
- Verificar se o aparelho está frio.
- Limpar a superfície externa e interna das partes aquecidas (8) e o punho do aparelho com um pano macio e húmido.
- Deixar secar completamente antes de ligar outra vez.

CONSERVAÇÃO



ADVERTÊNCIA! Após o uso do aparelho, certifique-se de que esteja arrefecido completamente antes de guardá-lo.



ADVERTÊNCIA! Não enrole o cabo de alimentação ao redor do aparelho.

ELIMINAÇÃO

PT



A embalagem do produto é composta por materiais recicláveis. O aparelho deve ser eliminado em conformidade com as normas de tutela do meio ambiente.



Nos termos do art. 26 do Decreto Legislativo de 14 de março de 2014, nº 49 “Atuação da diretiva 2012/19/UE sobre os detritos de aparelhagens elétricas e eletrônicas (RAEE)” o símbolo do contentor barrado presente na aparelhagem ou na embalagem indica que o produto, no final de sua vida útil, deve ser recolhido separadamente dos outros detritos.

Portanto, o usuário deve entregar a aparelhagem, no final de sua vida útil, em órgãos municipais para a recolha diferenciada dos detritos eletrotécnicos e eletrônicos.

Como alternativa para a gestão autónoma, é possível entregar a aparelhagem que desejar eliminar ao revendedor no momento de aquisição de uma aparelhagem de tipo equivalente.

Em revendedores de produtos eletrônicos com superfície de venda de pelo menos 400 m². é possível entregar gratuitamente, sem a obrigação de aquisição, os produtos eletrônicos a eliminar com dimensões inferiores a 25 cm. A recolha diferenciada para que o aparelho seja sucessivamente enviado à reciclagem, tratamento e eliminação de modo compatível com o ambiente contribui para evitar possíveis efeitos negativos ao próprio ambiente e à saúde, além de favorecer a reutilização e ou reciclagem dos materiais com os quais a aparelhagem é composta.

ASSISTÊNCIA E GARANTIA

O aparelho é garantido por um período de dois anos a partir da data de entrega. Será considerada a data da nota fiscal/fatura (se estiver claramente legível) exceto no caso em que o cliente comprovar que a entrega foi feita posteriormente.

Em caso de defeito do produto preexistente à data de entrega, é garantida a reparação ou a substituição gratuita do aparelho, exceto quando uma dessas soluções for considerada inapropriada. O

comprador tem a obrigação de comunicar ao Centro de Assistência autorizado o defeito de conformidade no prazo de dois meses a partir da identificação do defeito.

A garantia não oferece cobertura a nenhuma das partes que apresentarem defeitos causados por:

- a. danos causados durante o transporte ou por quedas acidentais;
- b. instalação incorreta ou inadequações no sistema elétrico;
- c. reparações ou modificações efetuadas por pessoal não autorizado;
- d. manutenção ou limpeza escassa ou não efetuada corretamente;
- e. produto e/ou partes do produto sujeitas a desgaste e/ou consumíveis;
- f. inobservância das instruções para o funcionamento do aparelho, negligência ou omissões durante o uso.

A lista acima indicada é meramente exemplificativa e não exaustiva e a garantia não terá validade em todos os **casos em que não houver comprovação do defeito de fabricação** do aparelho.

Além disso, a garantia não é aplicável em todos os casos de uso impróprio do aparelho e em caso de uso profissional.

Exime-se de qualquer responsabilidade por eventuais danos diretos ou indiretos causados a pessoas, objetos e animais domésticos decorrentes do não cumprimento de todas as prescrições indicadas no respectivo “Manual de Instruções e avisos” no que se refere à instalação, ao uso e à manutenção do aparelho.

Isso sem prejudicar as ações contratuais de garantia relativas ao vendedor.

Modalidade de assistência

A reparação do aparelho deve ser efetuada em um Centro de Assistência autorizado. O aparelho defeituoso, se estiver no prazo de garantia, deverá ser entregue ao Centro de Assistência juntamente com um documento fiscal que comprove a data da compra.

ΕΙΣΑΓΩΓΗ

Αγαπητέ πελάτη, σας ευχαριστούμε που επιλέξατε το προϊόν μας. Είμαστε βέβαιοι ότι θα εκτιμήσετε την ποιότητα και αξιοπιστία του εφόσον σχεδιάστηκε και κατασκευάστηκε για την ικανοποίηση του πελάτη. Οι παρούσες οδηγίες χρήσης συμμορφώνονται με το Ευρωπαϊκό πρότυπο EN 82079.



ΠΡΟΕΙΔΟΠΟΙΗΣΗ! Οδηγίες και προειδοποιήσεις για ασφαλή χρήση.

Πριν χρησιμοποιήσετε αυτή τη συσκευή, διαβάστε προσεκτικά τις οδηγίες χρήσης και συγκεκριμένα τις υποδείξεις ασφαλείας και προειδοποιήσεις που θα πρέπει να εφαρμόζονται. Κρατήστε το εγχειρίδιο αυτό μαζί με τον επεξηγηματικό οδηγό για μελλοντική χρήση. Αν πρέπει να μεταβιβάσετε τη συσκευή σε άλλο χρήστη, βεβαιωθείτε ότι υπάρχει επίσης και η παρούσα τεκμηρίωση.

EL

❗ ΣΗΜΕΙΩΣΗ: αν είναι δύσκολη η κατανόηση κάποιου μέρους του εγχειριδίου αυτού ή υπάρχουν αμφιβολίες, επικοινωνήστε με την εταιρεία στη διεύθυνση που υποδεικνύεται στην τελευταία σελίδα πριν χρησιμοποιήσετε το προϊόν.

❗ ΣΗΜΕΙΩΣΗ: άτομα με μειωμένη όραση μπορούν να επισκεφθούν την ψηφιακή έκδοση αυτών των οδηγιών χρήσης στην ιστοσελίδα www.tenactagroup.com

ΠΕΡΙΕΧΟΜΕΝΑ

Εισαγωγή	41
Προειδοποιήσεις για την ασφαλεία	42
Λεζάντα συμβολών	44
Περιγραφή της συσκευής και των εξαρτημάτων	44
Χρησιμες συμβουλές	44
Χρήση	45
Καθαρισμός και συντήρηση	46
Αποθήκευση	46
Διαθεση	47
Τεχνική υποστήριξη και εγγύηση	47
Επεξηγηματικός οδηγός	I
Τεχνικά στοιχεία	I

ΕΠΙΣΗΜΑΝΣΕΙΣ ΑΣΦΑΛΕΙΑΣ

- Μετά την αποσυσκευασία βεβαιωθείτε ότι η συσκευή είναι ακέραιη, πλήρης με όλα της τα μέρη όπως φαίνεται στον επεξηγηματικό οδηγό και ότι δεν υπάρχει καμιά ζημιά που οφείλεται στη μεταφορά. Σε περίπτωση αμφιβολιών, μην χρησιμοποιείτε τη συσκευή και επικοινωνήστε με ένα κέντρο τεχνικής υποστήριξης.





ΠΡΟΣΟΧΗ! Αφαιρέστε όλα τα υλικά επικοινωνίας όπως ετικέτες, σημάνσεις κλπ. από τη συσκευή πριν τη χρησιμοποιήσετε.



ΠΡΟΕΙΔΟΠΟΙΗΣΗ! Κίνδυνος ασφυξίας. Τα παιδιά δεν θα πρέπει να παίζουν με τη συσκευασία. Κρατήστε την πλαστική σακούλα μακριά από τα παιδιά.

- Η παρούσα συσκευή πρέπει να χρησιμοποιείται μόνο για το σκοπό που σχεδιάστηκε, δηλαδή ως σίδερο για το κατσάρωμα των μαλλιών οικιακής χρήσης. Οποιαδήποτε άλλη χρήση που δεν θεωρείται σύμφωνη με την προβλεπόμενη χρήση είναι επομένως επικίνδυνη.
- Πριν συνδέσετε τη συσκευή με το ηλεκτρικό δίκτυο, βεβαιωθείτε ότι η τάση και συχνότητα που υποδεικνύονται στα τεχνικά στοιχεία της συσκευής αντιστοιχούν σε εκείνα του ηλεκτρικού δικτύου. Αυτά τα τεχνικά στοιχεία υπάρχουν στη συσκευή ή στη μονάδα ηλεκτρικής τροφοδοσίας, αν υπάρχει (δείτε τον επεξηγηματικό οδηγό).
- Η συσκευή αυτή μπορεί να χρησιμοποιηθεί από παιδιά ηλικίας 8 ετών και άνω και από άτομα με μειωμένες σωματικές, αισθητηριακές ή πνευματικές ικανότητες ή έλλειψη εμπειρίας και γνώσης αν επιβλέπονται ή καθοδηγούνται σχετικά με την ασφαλή χρήση της συσκευής και κατανοούν τους κινδύνους που ενυπάρχουν. Τα παιδιά δεν πρέπει να παίζουν με τη συσκευή. Ο καθαρισμός και η συντήρηση δεν πρέπει να γίνεται από παιδιά χωρίς επίβλεψη.
- ⊗ ΜΗ χρησιμοποιείτε τη συσκευή με βρεγμένα χέρια, υγρά ή γυμνά πόδια.
- ⊗ ΜΗΝ τραβάτε το ηλεκτρικό καλώδιο ή τη συσκευή

για να τη βγάλετε την πρίζα.

-  ΜΗΝ τραβάτε ή ανασηκώνετε τη συσκευή από το ηλεκτρικό καλώδιο.
-  ΜΗΝ εκθέτετε τη συσκευή σε υγρασία, ατμοσφαιρικούς παράγοντες (βροχή, ήλιο, κλπ.) ή σε ακραίες θερμοκρασίες.
- Η εν λόγω συσκευή δεν πρέπει να μένει αφύλακτη ενώ είναι σε λειτουργία.
- Αποσυνδέετε πάντα τη συσκευή από το ηλεκτρικό ρεύμα πριν τον καθαρισμό ή τη συντήρηση και αν δεν τη χρησιμοποιείτε.
- Αν η συσκευή έχει υποστεί ζημιά ή δυσλειτουργεί, απενεργοποιήστε τη και μην την παραβιάζετε. Επικοινωνήστε με ένα εξουσιοδοτημένο κέντρο τεχνικής υποστήριξης για τις οποιεσδήποτε επισκευές.
- Αν έχει καταστραφεί το ηλεκτρικό καλώδιο πρέπει να αντικαθίσταται από ένα εξουσιοδοτημένο κέντρο τεχνικής υποστήριξης, ούτως ώστε να εξαλείφεται κάθε κίνδυνος.
- Όταν χρησιμοποιείτε τη συσκευή στο μπάνιο, αποσυνδέστε τη μετά τη χρήση εφόσον η εγγύτητα του νερού παρουσιάζει κίνδυνο ακόμα και αν είναι αποσυνδεδεμένη η συσκευή.
- Για επιπλέον προστασία, συνίσταται στο ηλεκτρικό κύκλωμα του μπάνιου, η εγκατάσταση μιας συσκευής παραμένοντος ρεύματος (RCD) με ονομαστική τιμή παραμένοντος ρεύματος λειτουργίας που δεν υπερβαίνει τα 30 mA (ιδανικό 10 mA). Ρωτήστε τον εγκαταστάτη σας για περισσότερες πληροφορίες.



ΠΡΟΕΙΔΟΠΟΙΗΣΗ! ΜΗ χρησιμοποιείτε τη συσκευή κοντά σε μπανιέρες, ντους, λεκάνες ή άλλα δοχεία με νερό.

- Η συσκευή δεν θα πρέπει να έρχεται σε επαφή με νερό, άλλα υγρά, σπρέι, ατμό. Για κάθε εργασία καθαρισμού και συντήρησης ανατρέξτε στις οδηγίες του σχετικού κεφαλαίου.
- Η συσκευή πρέπει να χρησιμοποιείτε μόνο σε μαλλιά ανθρώπων. ΜΗ χρησιμοποιείτε τη συσκευή σε ζώα ή σε

περούκες και εξαρτήματα μαλλιών από συνθετικό υλικό.

- Για τα χαρακτηριστικά της συσκευής, ανατρέξτε στην εξωτερική συσκευασία.
- Χρησιμοποιήστε τη συσκευή μόνο με τα εξαρτήματα που παρέχονται τα οποία αποτελούν ένα ουσιαστικό μέρος της συσκευής.

ΛΕΞΑΝΤΑ ΣΥΜΒΟΛΩΝ



Προειδοποίηση



Γενική απαγόρευση



Συσκευή κατηγορίας II



Σημείωση



Δεν ενδείκνυται για χρήση στο μπάνιο ή στο ντους

ΠΕΡΙΓΡΑΦΗ ΤΗΣ ΣΥΣΚΕΥΗΣ ΚΑΙ ΤΩΝ ΕΞΑΡΤΗΜΑΤΩΝ

Δείτε τον επεξηγηματικό οδηγό παράγρ. I για να ελέγξετε το περιεχόμενο της συσκευασίας. Όλες οι εικόνες βρίσκονται στις εσωτερικές σελίδες του εξώφυλλου.

- | | |
|---|--|
| 1. Αξεσουάρ απαλών κυματισμών | Αξεσουάρ απαλών (1) ή έντονων (7) κυματισμών |
| 2. Διακόπτης On/Off και ρύθμιση της θερμοκρασίας. | 7. Αξεσουάρ έντονων κυματισμών |
| 3. Καλώδιο τροφοδοσίας | 8. Επάνω θερμαινόμενοι κύλινδροι |
| 4. Εμπλοκή κλεισίματος styler | 9. Κρύα άκρη |
| 5. Τεχνικά στοιχεία | 10. Βάσης στήριξης / προστατευτικό κάλυμμα |
| 6. Κουμπιά εμπλοκής/απεμπλοκής | |

Για τα χαρακτηριστικά της συσκευής, ανατρέξτε στην εξωτερική συσκευασία. Χρησιμοποιείτε το αποκλειστικά με τα αξεσουάρ που υπάρχουν.

ΧΡΗΣΙΜΕΣ ΣΥΜΒΟΥΛΕΣ

Η εκμάθηση της τεχνικής της χρήσης του styler των μαλλιών απαιτεί αρχικά κάποια προσοχή που θα σας βοηθήσει να επιτύχετε γρήγορα τα επιθυμητά αποτελέσματα. Ο χρόνος χρήσης ποικίλει ανάλογα με την εμπειρία του εργαλείου και της κόμμωσης που επιθυμείτε.

- Βεβαιωθείτε ότι τα μαλλιά είναι στεγνά, καθαρά και χωρίς ίχνος λακ, αφρού μαλλιών ή gel.
- Χτενίστε τα μαλλιά και βεβαιωθείτε ότι δεν υπάρχουν κόμποι. Αρχίστε το χτένισμα από τον τράχηλο, προχωρήστε στις πλευρές και τελειώστε μπροστά.
- Κατά τη χρήση, τη θέρμανση και τη ψύξη της πλάκας, τοποθετήστε τη συσκευή σε μια λεία και ανθεκτική στη θερμότητα επιφάνεια.
- Ενώ συνεχίζετε το φιξάρισμα, προσέξτε να μην πλησιάσετε

υπερβολικά τα ζεστά σημεία της συσκευής στις ευαίσθητες περιοχές του προσώπου, των αυτιών, του λαιμού ή του δέρματος.

- Μετά τη χρήση αφήστε να κρυώσει εντελώς το styler πριν το επανατοποθετήσετε.

ΧΡΗΣΗ



ΠΡΟΕΙΔΟΠΟΙΗΣΗ! Η συσκευή δεν πρέπει να χρησιμοποιείται αν έχει υποστεί πτώση, αν υπάρχουν ορατά σημάδια ζημιάς.



ΠΡΟΕΙΔΟΠΟΙΗΣΗ! ΜΗ χρησιμοποιείτε τη συσκευή κοντά σε μπανιέρες, ντους, λεκάνες ή άλλα δοχεία με νερό. Μην τοποθετείτε ποτέ τη συσκευή στο νερό.



ΠΡΟΕΙΔΟΠΟΙΗΣΗ! ΜΗΝ ψεκάζετε λακ ενώ είναι αναμμένη η συσκευή. Υπάρχει κίνδυνος πυρκαγιάς.

ΠΡΟΕΤΟΙΜΑΣΙΑ ΤΩΝ ΜΑΛΛΙΩΝ

- Πλύνετε όπως συνηθίζετε τα μαλλιά και χτενίστε τα ξεμπλέκοντας τους κόμπους.
- Στεγνώστε τα μαλλιά και χτενίστε τα από τις ρίζες προς τις άκρες.
- Χωρίστε τα μαλλιά σε τομείς αρχίζοντας το φιξάρισμα από τον αυχένα.

ΟΔΗΓΙΕΣ ΧΡΗΣΗΣ

Επιλέξτε την τυπολογία των κυματιστών που επιθυμείτε να δημιουργήσετε και τοποθετήστε κατόπιν το αξεσουάρ στη σχετική κατεύθυνση:

Για να πραγματοποιήσετε έναν έντονο κυματισμό.

Για να αλλάξετε την κατεύθυνση του αξεσουάρ από την πλευρά "c" στην πλευρά "d" [Εικ. Β], τοποθετήστε το προϊόν όπως φαίνεται στην [εικ. D]. Με το ένα χέρι κρατήστε πατημένα τα ειδικά κουμπιά απεμπλοκής (6) και με το άλλο κρατήστε την κρύα άκρη (9) περιστρέφοντας χειροκίνητα το αξεσουάρ δεξιόστροφα 180°.

Για να πραγματοποιήσετε έναν απαλό κυματισμό.

Για να αλλάξετε κατεύθυνση από την πλευρά "d" στην πλευρά "c" τοποθετήστε το προϊόν όπως φαίνεται στην [εικ. E]. Με το ένα χέρι κρατήστε πατημένα τα ειδικά κουμπιά απεμπλοκής (6) και με το άλλο κρατήστε την κρύα άκρη (9) περιστρέφοντας χειροκίνητα το αξεσουάρ αριστερόστροφα 180°.



ΠΡΟΣΟΧΗ! Πριν αλλάξετε την κατεύθυνση του αξεσουάρ βεβαιωθείτε ότι το styler είναι κρύο (1, 7, 8).

- Τοποθετήστε τη συσκευή στην ειδική βάση στήριξης(10) [Εικ. C]
- Συνδέστε το καλώδιο στο ηλεκτρικό δίκτυο.

Για να ενεργοποιήσετε το styler κυλίστε το πλήκτρο on/off (2) προς τα αριστερά τοποθετώντας το στη θερμοκρασία που επιθυμείτε μεταξύ εκείνων που υποδεικνύονται στη συνέχεια:

- θερμοκρασία 1: 160°C
- θερμοκρασία 2: 180°C
- θερμοκρασία 3: 200°C

Ένα led αντίστοιχα με την ίδια θα φωτιστεί και θα αναβοσβήνει έως ότου επιτευχθεί η επιλεγμένη θερμοκρασία.

- Με το ένα χέρι κρατήστε τεντωμένη την τούφα, βάζοντάς την ανάμεσα στα θερμαινόμενα μέρη (1 ή 7 και 8), κλείστε το προϊόν και κρατήστε το πατημένο για μερικά δευτερόλεπτα. Επαναλάβετε τη διαδικασία του styling σε όλο το μήκος των μαλλιών.



ΠΡΟΣΟΧΗ! Κάθε φορά που πρέπει να τοποθετήσετε τη συσκευή κατά τη διάρκεια της διαδικασίας του styling, επανατοποθετήστε τη στην ειδική βάση στήριξης [Εικ. C]

- Αφού τελειώσετε τις εργασίες του styling μαλλιών, απενεργοποιήστε τη συσκευή κυλώντας το πλήκτρο στο (2) προς τα δεξιά στο 0 και αποσυνδέστε το από την ηλεκτρική πρίζα.
- Βεβαιωθείτε ότι η συσκευή είναι κρύα.
- Πριν επανατοποθετήσετε τη συσκευή, βάλτε τη βάση στήριξης στο θερμαντικό στοιχείο (1 ή 7) ως κάλυμμα προστασίας.
- Χρησιμοποιήστε το ειδικό μπλοκ ασφάλισης (4) για να κλείσετε το styler.

ΚΑΘΑΡΙΣΜΟΣ ΚΑΙ ΣΥΝΤΗΡΗΣΗ



ΠΡΟΕΙΔΟΠΟΙΗΣΗ! Αποσυνδέετε πάντα τη συσκευή από το ηλεκτρικό ρεύμα πριν τις εργασίες καθαρισμού ή συντήρησης.



ΠΡΟΕΙΔΟΠΟΙΗΣΗ! Βεβαιωθείτε ότι όλα τα καθαρισμένα μέρη είναι εντελώς στεγνά πριν χρησιμοποιήσετε τη συσκευή!

- Αποσυνδέστε τη συσκευή από το τροφοδοτικό δίκτυο.
- Βεβαιωθείτε ότι η συσκευή είναι κρύα.
- Καθαρίστε την εξωτερική και εσωτερική επιφάνεια των ζεστών μερών (8) και το χερούλι της συσκευής με ένα απαλό και υγρό πανί.
- Αφήστε το να στεγνώσει πλήρως πριν το επανενεργοποιήσετε.

ΑΠΟΘΗΚΕΥΣΗ



ΠΡΟΕΙΔΟΠΟΙΗΣΗ! Μετά το τέλος χρήσης της συσκευής, βεβαιωθείτε ότι έχει κρυώσει πλήρως πριν τη βάλετε στη θέση της.



ΠΡΟΕΙΔΟΠΟΙΗΣΗ! ΜΗΝ τυλίγετε το καλώδιο τροφοδοσίας γύρω από τη συσκευή.

ΑΠΟΡΡΙΨΗ



Η συσκευασία του προϊόντος αποτελείται από ανακυκλώσιμα υλικά. Απορρίψτε το σύμφωνα με τους κανονισμούς για την προστασία του περιβάλλοντος.



Σύμφωνα με το άρθρο 26 του νομοθετικού διατάγματος της 14ης Μαρτίου 2014, αριθ. 49 "Εφαρμογή της οδηγίας 2012/19/ΕΕ σχετικά με τα απόβλητα των ηλεκτρικών και ηλεκτρονικών εξοπλισμών (ΡΑΕΕ)" το σύμβολο του διαγραμμένου κάδου που υπάρχει στον εξοπλισμό ή στη συσκευασία του δείχνει ότι το προϊόν στο τέλος της ωφέλιμης ζωής του θα πρέπει να απορρίπτεται ξεχωριστά από τα άλλα απόβλητα.

Ο χρήστης θα πρέπει, κατά συνέπεια, να παραδώσει τον εξοπλισμό που έχει φτάσει στο τέλος της ζωής του στα κατάλληλα δημόσια κέντρα διαχωρισμένης αποκομίδης των ηλεκτροτεχνικών και ηλεκτρικών αποβλήτων. Ως εναλλακτική λύση προς την αυτόνομη διαχείριση μπορείτε να παραδώσετε τον εξοπλισμό που θέλετε να απορρίψετε στον μεταπωλητή, τη στιγμή της αγοράς ενός νέου εξοπλισμού ισοδύναμου τύπου.

Στους μεταπωλητές των ηλεκτρονικών προϊόντων με επιφάνεια πώλησης τουλάχιστον 400 m² μπορείτε επίσης να παραδώσετε δωρεάν, χωρίς την υποχρέωση αγοράς, τα ηλεκτρονικά προϊόντα προς διάθεση με διαστάσεις κάτω των 25 cm. Η κατάλληλη διαφοροποιημένη συλλογή για την διαδοχική παράδοση για ανακύκλωση, επεξεργασία και τη συμβατή προς το περιβάλλον απόρριψη του εξοπλισμού, συμβάλλει στην αποφυγή πιθανών αρνητικών επιδράσεων στο περιβάλλον και στην υγεία και διευκολύνει την επαναχρησιμοποίηση ή/και ανακύκλωση των υλικών από τα οποία αποτελείται ο εξοπλισμός.

ΥΠΟΣΤΗΡΙΞΗ ΚΑΙ ΕΓΓΥΗΣΗ

Η συσκευή έχει εγγύηση για μια περίοδο δύο ετών από την ημερομηνία της παράδοσης. Λάβετε ως σημείο αναφοράς την ημερομηνία που αναγράφεται στην απόδειξη/τιμολόγιο (με την προϋπόθεση ότι είναι ευανάγνωστο), εκτός αν ο αγοραστής δεν αποδείξει ότι η παράδοση είναι μεταγενέστερη.

Σε περίπτωση ελαττώματος του προϊόντος που προηγείται της ημερομηνίας παράδοσης, είναι εγγυημένη η επισκευή ή αντικατάσταση χωρίς επιβάρυνση της συσκευής, εκτός αν ένα από τα διορθωτικά μέτρα είναι δυσανάλογο του άλλου. Ο αγοραστής

οφείλει να καταγγείλει σε ένα εξουσιοδοτημένο κέντρο τεχνικής υποστήριξης την έλλειψη συμμόρφωσης εντός δύο μηνών από την ανακάλυψη του ελαττώματος.

Δεν καλύπτονται από την εγγύηση όλα τα μέρη που μπορεί να αποδειχθούν ελαττωματικά εξαιτίας:

- a. ζημιών κατά τη μεταφορά ή τυχαίων πτώσεων.
- b. εσφαλμένης εγκατάστασης ή ακαταλληλότητας του ηλεκτρικού συστήματος,
- c. επισκευών ή τροποποιήσεων που έγιναν από μη εξουσιοδοτημένο προσωπικό,
- d. βλάβης ή κακή συντήρησης και καθαρισμού,
- e. προϊόντος ή/και μερών του προϊόντος που υπόκεινται σε φθορά ή/και είναι αναλώσιμα,
- f. μη συμμόρφωσης με τις οδηγίες για τη λειτουργία της συσκευής, αμέλειας ή απροσεξίας κατά τη χρήση

EL

Η παραπάνω λίστα είναι απλώς ενδεικτική και όχι περιοριστική, εφόσον η παρούσα εγγύηση αποκλείεται για όλες εκείνες τις περιπτώσεις που δεν μπορούν να αποδοθούν σε κατασκευαστικά ελαττώματα της συσκευής.

Η εγγύηση επίσης ακυρώνεται σε όλες τις περιπτώσεις ακατάλληλης χρήσης της συσκευής και σε περίπτωση επαγγελματικής χρήσης. Δεν αναλαμβάνουμε καμιά ευθύνη για ενδεχόμενες ζημιές που μπορεί να προκληθούν έμμεσα ή άμεσα σε ανθρώπους, αντικείμενα και κατοικίδια ζώα ως αποτέλεσμα της ελλιπούς τήρησης όλων των προδιαγραφών που υποδεικνύονται στο ειδικό "Εγχειρίδιο οδηγιών και προειδοποιήσεων" σχετικά με την εγκατάσταση, χρήση και συντήρηση της συσκευής.

Με την επιφύλαξη τυχόν συμβατικών δεσμεύσεων προς τον πωλητή.

Τρόπος τεχνικής εξυπηρέτησης

Η επισκευή της συσκευής θα πρέπει να εκτελείται σε ένα εξουσιοδοτημένο κέντρο τεχνικής εξυπηρέτησης. Η ελαττωματική συσκευή, αν είναι σε εγγύηση, θα πρέπει να φτάσει στο κέντρο τεχνικής εξυπηρέτησης μαζί με ένα φορολογικό έγγραφο που να βεβαιώνει την ημερομηνία πώλησης ή παράδοσης.

ÚVOD

Vážený zákazníku, děkujeme za zakoupení našeho výrobku. Jsme si jisti, že oceníte jeho kvalitu a spolehlivost, neboť byl navržen a vyroben s cílem uspokojit požadavky zákazníků. Tento návod k použití je v souladu s evropskou normou EN 82079.



VAROVÁNÍ! Pokyny a upozornění pro bezpečné používání.

Před použitím tohoto přístroje si pečlivě přečtěte návod k použití a zejména bezpečnostní pokyny a varování, které musí být dodrženy. Uchovávejte tento návod spolu se svým ilustračním průvodcem pro budoucí konzultace. Pokud přístroj postoupíte jinému uživateli, ujistěte se také o předání této dokumentace.

CZ

i POZNÁMKA: pokud by bylo obtížné pochopit jakoukoli část tohoto návodu, nebo v případě jakýchkoli pochybností kontaktujte společnost na adrese uvedené na poslední straně před použitím výrobku.

i POZNÁMKA: slabozraké osoby mohou konzultovat digitální verzi tohoto návodu k použití na webových stránkách www.tenactagroup.com

OBSAH

Úvod	49
Bezpečnostní poznámky.....	50
Vysvětlivky symbolů.....	52
Popis přístroje a příslušenství.....	52
Užitečné rady	52
Způsob použití.....	53
Údržba a čištění.....	54
Uschovávání	54
Likvidace.....	54
Servisní služba a záruka.....	55
Ilustrační průvodce.....	I
Technické údaje	I

BEZEČNOSTNÍ POZNÁMKY

- Po vybalení se ujistěte, že je přístroj nepoškozený, obsahuje všechny díly dle ukázky v ilustračním průvodci a nevykazuje žádné známky poškození v důsledku přepravy. Máte-li pochybnosti, přístroj nepoužívejte a obraťte se na autorizované servisní středisko.



POZOR! Před použitím odstraňte z přístroje všechny komunikační materiál, jako například štítky, značky, atd.



VAROVÁNÍ! Nebezpečí udušení. Děti si nesmějí hrát s obalem. Udržujte igelitový sáček mimo dosah dětí.

CZ

- Tento přístroj musí být používán pouze k účelu, pro který byl navržen, a sice jako kulma pro domácí použití. Jakékoliv jiné použití není v souladu se zamýšleným použitím, a tudíž je považováno za nebezpečné.
- Před připojením přístroje k elektrickému zdroji elektrické se ujistěte, že napětí a frekvence uvedené v technických údajích přístroje odpovídají těm z elektrické sítě. Tyto technické údaje jsou na zařízení nebo na napájecím zdroji, pokud je dodáván (viz ilustrační průvodce).
- Tento přístroj mohou používat děti ve věku od 8 let a starší a osoby se sníženými fyzickými, smyslovými nebo duševními schopnostmi, nebo osoby bez patřičných zkušeností a znalostí, pokud jim byl poskytnut dohled nebo instrukce, týkající se použití přístroje bezpečným způsobem a pokud pochopily s tím související nebezpečí. Děti si nesmějí s přístrojem hrát. Čištění a uživatelskou údržbu nesmějí provádět děti bez dozoru.
- Ⓞ **NEPOUŽÍVEJTE** přístroj s mokřými rukama, vlhkými nohama nebo naboso.

- **⊘ NETAHEJTE** za přívodní kabel nebo samotný přístroj, když chcete vyjmout zástrčku ze zásuvky.
- **⊘ NETAHEJTE** nebo nezvedejte přístroj za přívodní kabel.
- **⊘ NEVYSTAVUJTE** přístroj vlhkosti a atmosférickým vlivům (déšť, slunce, atd.) nebo extrémním teplotám.
- Přístroj nesmí být ponechán bez dozoru, když je v provozu.
- Přístroj vždy odpojte od elektrické sítě před čištěním nebo prováděním údržby a když není v provozu.
- V případě, že je přístroj vadný nebo nefunguje **CZ** správně, vypněte jej a nemanipulujte s ním. obraťte se na autorizované technické servisní středisko pro případné opravy.
- Je-li napájecí kabel poškozen, musí být vyměněn v autorizovaném technickém servisním středisku, aby se zabránilo všem rizikům.
- Pokud přístroj používáte v koupelně, odpojte jej po použití, protože blízkost vody představuje riziko, i když je přístroj vypnutý.
- Pro dodatečnou ochranu se doporučuje instalace proudového chrániče (RCD), který má jmenovitý zbytkový provozní proud nepřesahující 30 mA (ideální 10 mA) do elektrického obvodu koupelny. Požádejte svého elektroinstalátéra o radu.



VAROVÁNÍ! NEPOUŽÍVEJTE tento přístroj v blízkosti van, sprch, umyvadel nebo jiných nádob obsahujících vodu.

- Tento přístroj nesmí přijít do styku s vodou, jinými tekutinami, spreji, párou. V případě jakéhokoliv čištění a údržby postupujte podle pokynů v příslušné kapitole.
- Tento přístroj se musí používat pouze na lidské vlasy. **NEPOUŽÍVEJTE** přístroj na zvířata nebo na

paruky a přičesky ze syntetického materiálu.

- Pro charakteristiky přístroje odkazujeme na údaje na vnějším obalu.
- Příklad použijete pouze s dodaným příslušenstvím, které jsou jeho nezbytnou součástí.

VYSVĚTLIVKY SYMBOLŮ



Upozornění



Všeobecný zákaz



Přístroj třídy II



Poznámka



*Ne pro použití ve vaně
nebo ve sprše*

CZ

POPIS PŘÍSTROJE A PŘÍSLUŠENSTVÍ

Přehlédněte si ilustračního průvodce na str. I pro zkontrolování obsahu balení. Všechny obrázky se nacházejí na vnitřních stránkách obalu.

- | | |
|--------------------------------------|--|
| 1. Příslušenství pro měkké vlny | odblokování příslušenství pro měkké vlny (1) nebo výrazné (7) vlny |
| 2. Vypínač On/Off a regulace teploty | |
| 3. Napájecí kabel | 7. Příslušenství pro výrazné vlny |
| 4. Blokovací uzávěr kulmy | 8. Horní vyhřívané válečky |
| 5. Technické údaje | 9. Chladná špička |
| 6. Tlačítka pro zablokování/ | 10. Nosná základna/ochranný kryt |

Charakteristiky přístroje jsou uvedeny na vnější straně balení. Používejte pouze dodané příslušenství.

UŽITEČNÉ RADY

Osvojení si techniky používání kulmy si vyžaduje několik malých počátečních kroků, které vám umožní rychle dosáhnout požadovaných účinků. Doba použití je variabilní v závislosti na zkušenostech s použitím nástroje a účesu, který chcete vytvořit.

- Ujistěte se, že vaše vlasy jsou celkem suché, čisté, bez laku, pěny anebo gelu na vlasy.
- Rozčešte vlasy tak, abyste odstranili eventuální zauzlení. Začněte s úpravou na zátylku, pak pokračujte po bocích a skončete na čele.
- Během používání, zahřívání a ochlazování žehličky na vlasy ji pokládejte na hladký a žáruvzdorný povrch.
- Během úpravy dávejte pozor, abyste příliš nepřibližovali ohřáté části k citlivým oblastem obličeje, uší, krku a pokožky.
- Po použití nechte kulmu na vlasy řádně vychladnout předtím, než ji uložíte na místo.

ZPŮSOB POUŽITÍ



VAROVÁNÍ! Tento přístroj se nesmí používat, pokud došlo k jeho pádu nebo pokud jsou viditelné známky poškození.



VAROVÁNÍ! NEPOUŽÍVEJTE tento přístroj v blízkosti van, sprch, umyvadel nebo jiných nádob obsahujících vodu. Nikdy nepokládejte přístroj do vody.



VAROVÁNÍ! NESTŘÍKEJTE lak na vlasy, pokud je přístroj zapnutý. Hrozí nebezpečí požáru.

CZ

PŘÍPRAVA VLASŮ

- Vlasy si umyjte obvyklým způsobem, pak je rozčešte, abyste odstranili zauzlení.
- Vlasy vysušte a vykartáčujte od kořínků ke konečkům.
- Rozdělte vlasy do skupin, počínaje na zátylku.

POKYNY PRO POUŽITÍ

Vyberte typ vln, které chcete dosáhnout a pak umístěte příslušenství v odpovídajícím směru:

Pro vytvoření výrazné vlny

Pro změnu směru příslušenství ze strany „c“ na stranu „d“ [Obr. B], nastavte produkt dle ukázky na [Obr. D]. Jednou rukou držte stisknutá příslušná tlačítka odjištění (6), druhou uchopte chladnou špičku (9) a manuálně tak příslušenství otočte o 180° ve směru hodinových ručiček.

Pro vytvoření měkké vlny

Pro změnu směru ze strany „d“ na stranu „c“, nastavte produkt dle ukázky na [Obr. E]. Jednou rukou držte stisknutá příslušná tlačítka odjištění (6), druhou uchopte chladnou špičku (9) a manuálně tak příslušenství otočte o 180° proti směru hodinových ručiček.



UPOZORNĚNÍ! Před změnou směru příslušenství se ujistěte, že je kulma chladná (1, 7, 8).

- Umístěte přístroj na příslušnou nosnou základnu (10) [Obr. C].
- Zapojte kabel do napájecí sítě.

Pro zapnutí kulmy posuňte tlačítka zapnutí/vypnutí (on/off)(2) doleva umístěním na požadovanou teplotu mezi teplotami, uvedenými níže:

- Teplota 1: 160°C
- Teplota 2: 180°C
- Teplota 3: 200°C

V korespondenci teploty se rozsvítí led dioda, která bude blikat až po dosažení zvolené teploty.

- Jednou rukou napněte pramen vlasů, vložte jej mezi vyhřívané části (1 nebo 7 a 8), zavřete přístroj a podržte po dobu několika sekund. Zopakujte operaci stylingu po celé délce vlasu.



POZOR! Pokaždé, když musíte položit přístroj během stylingu , položte jej na příslušnou nosnou základnu [Obr. C].

- Po ukončení stylingu vlasů přístroj vypněte posunutím tlačítka (2) směrem doprava na 0 a odpojte jej z proudové zásuvky.
- Počkejte na ochlazení přístroje.
- Před uložením přístroje nasuňte nosnou základnu na ohřívací prvek (1 nebo 7) jako ochranný kryt.
- Na zavření a uložení kulmy použijte příslušnou uzavírací pojistku (4).

CZ

ÚDRŽBA A ČIŠTĚNÍ



VAROVÁNÍ! Přístroj vždy odpojte od elektrické sítě před čištěním nebo prováděním údržby.



VAROVÁNÍ! Ujistěte se, že všechny čištěné díly jsou úplně suché před opětovným použitím přístroje!

- Odpojte přístroj od napájecí sítě.
- Ujistěte se, že přístroj vychladl.
- Vyčistěte vnější povrch i vnitřek vyhřívaných částí (8) a rukojeť přístroje měkkým a vlhkým hadříkem.
- Nechte kompletně vysušit před dalším opětovným zapnutím.

USCHOVÁVÁNÍ



VAROVÁNÍ! Po ukončení používání tohoto přístroje se ujistěte, že zcela vychladne před jeho uložením.



VAROVÁNÍ! NENAMOTÁVEJTE přívodní kabel kolem přístroje.

LIKVIDACE



Obal výrobku je z recyklovatelných materiálů. Zlikvidujte jej v souladu s předpisy na ochranu životního prostředí.



Dle čl. 26 Legislativního nařízení ze dne 14. března 2014 č. 49 “Provádění směrnice 2012/19/EU o odpadních elektrických a elektronických zařízeních (RAEE)” symbol přeškrtnutého kontejneru na přístroji nebo jeho obalu znamená, že výrobek na konci své životnosti musí být uložen do odděleného sběru.

Uživatel musí proto odevzdat zařízení na konci jeho životnosti do příslušných středisek pro separovaný sběr elektrického a elektronického odpadu.

Jako alternativa k individuálnímu spravování odpadu lze přinést zařízení, které chcete zlikvidovat, prodejci při zakoupení nového ekvivalentního zařízení. U prodejců elektronických výrobků s prodejní plochou nejméně 400 m² lze také přinést zdarma, bez povinnosti zakoupení, elektronické výrobky k likvidaci s rozměry menšími než 25 cm. Adekvátní separovaný sběr nepoužívaných přístrojů pro následnou recyklaci, zpracování a ekologicky šetrné odstraňování napomáhá předcházet negativním vlivům na životní prostředí a zdraví a podporuje opětovné použití a/ nebo recyklaci materiálů, ze kterých se zařízení skládá.

CZ

SERVISNÍ SLUŽBA A ZÁRUKA

Záruka na přístroj platí po dobu dvou let od data dodání. Je platné datum uvedené na účtence/faktuře (za předpokladu, že jsou jasně čitelné); v opačném případě pouze tehdy, mohli kupující prokázat, že dodávka byla provedena později. V případě vady výrobku, existující před dnem doručení, se zaručuje oprava nebo výměna přístroje bez jakéhokoliv poplatku, pokud jedno z těchto dvou nápravných opatření není nepoměrné ve srovnání s druhým. Kupující je povinen oznámit autorizovanému servisnímu středisku vadu do dvou měsíců od jejího zjištění.

Záruka se nevztahuje na všechny části, které mohou být vadné v důsledku:

- poškození při přepravě nebo náhodných pádů
- nesprávné instalace nebo nevhodného elektrického systému
- opravy či úpravy provedené nepovolnou osobou
- chybějící nebo nesprávné údržby a čištění
- jedná-li se o výrobek a/nebo jeho části podléhající opotřebení a/nebo spotřební materiál
- nedodržení pokynů pro provoz, nedbalosti nebo

neopatrného zacházení.

Výše uvedený seznam slouží jako příklad a není vyčerpávající, jelikož tato záruka se nevztahuje také na **všechny ty případy, kdy nelze prozkoumat výrobní vady** přístroje. Ze záruky jsou také vyloučeny všechny případy nesprávného použití přístroje a případy profesionálního použití. Neneseme žádnou zodpovědnost za případné škody, které mohou mít přímý či nepřímý dopad na osoby, předměty a zvířata v důsledku nedodržení všech pokynů uvedených v "Příručce pokynů a upozornění", pokud jde o instalaci, použití a údržbu. Tímto nejsou dotčeny jakékoli smluvní závazky vůči prodávajícímu.

Způsoby asistence

Oprava přístroje musí být prováděna autorizovaným servisním střediskem. Vadný přístroj, pokud se na něj vztahuje záruka, musí být zaslán do servisního střediska spolu s potvrzením, které prokazuje datum prodeje nebo dodávky.

CZ

ÚVOD

Vážený zákazník, ďakujeme za zakúpenie nášho výrobku. Sme si istí, že oceníte jeho kvalitu a spoľahlivosť, pretože bol navrhnutý a vyrobený s cieľom uspokojiť požiadavky zákazníkov. Tento návod na použitie je v súlade s európskou normou EN 82079.



VAROVANIE! Pokyny a upozornenia pre bezpečné používanie.

Pred použitím zariadenia si pozorne prečítajte návod na použitie a najmä bezpečnostné pokyny a upozornenia, ktoré musia byť dodržané. Uchovávajte tento návod spolu so svojim ilustračným sprievodcom pre budúce konzultácie. Pokiaľ prístroj postúpíte inému užívateľovi, uistite sa tiež o odovzdaní tejto dokumentácie.

SK

❗ POZNÁMKA: ak by bolo ťažké pochopiť akúkoľvek časť tohto návodu, alebo v prípade akýchkoľvek pochybností, pred použitím výrobku kontaktujte spoločnosť na adrese, uvedenej na poslednej strane.

❗ POZNÁMKA: slabozraké osoby môžu konzultovať digitálnu verziu tohto návodu na použitie na webových stránkach www.tenactagroup.com

OBSAH

Úvod	57
Bezpečnostné poznámky	58
Vysvetlivky symbolov	60
Popis prístroja a príslušenstva	60
Užitočné rady	60
Použitie	61
Údržba a čistenie	62
Uschovávanie	62
Likvidácia	63
Servisná služba a záruka	63
Ilustrovaný sprievodca	I
Technické údaje	I

BEZEČNOSTNÉ POZNÁMKY

- Po vybalení sa ubezpečte, že je prístroj nepoškodený, obsahuje všetky diely uvedené v ilustračnom sprievodcovi a či nevykazuje známky poškodenia v dôsledku prepravy. Pokiaľ máte pochybnosti, prístroj nepoužívajte a kontaktujte autorizované servisné stredisko.





POZOR! Pred použitím odstráňte z prístroja všetok komunikačný materiál, ako napríklad štítky, značky, atď.



VAROVANIE! Nebezpečenstvo udusenia. Deti sa nesmú hrať s obalom. Udržujte igelitový sáčok mimo dosahu detí.

- SK.
- Tento prístroj musí byť používaný iba na účel, pre ktorý bol navrhnutý, a síce ako kulma na vlasy pre domáce použitie. Akékoľvek iné použitie nie je v súlade so zamýšľaným použitím, a teda je považované za nebezpečné.
 - Pred pripojením prístroja k elektrickému zdroju elektrickej sa uistite, že napätie a frekvencie uvedené v technických údajoch prístroja zodpovedajú tým z elektrickej siete. Tieto technické údaje sú na zariadení alebo na napájacom zdroji, ak je dodávaný (pozri ilustračný sprievodca).
 - Tento prístroj môžu používať deti vo veku od 8 rokov a staršie a osoby so zníženými fyzickými, zmyslovými alebo duševnými schopnosťami, alebo osoby bez patričných skúseností a znalostí, pokiaľ im bol poskytnutý dohľad alebo inštrukcie, týkajúce sa použitia prístroja bezpečným spôsobom a ak pochopili s tým súvisiace nebezpečenstvo. Deti sa nesmú s prístrojom hrať. Čistenie a užívateľskú údržbu nesmú vykonávať deti bez dozoru.
 - ⊘ **NEPOUŽÍVAJTE** prístroj s mokrými rukami, vlhkými nohami alebo naboso.
 - ⊘ **NEŤAHAJTE** za prívodný kábel alebo samotný

prístroj, keď chcete vybrať zástrčku zo zásuvky.

-  **NEŤAHAJTE** alebo nezdvíhajte prístroj za prírodný kábel.
-  **NEVYSTAVUJTE** prístroj vlhkosti a atmosferickým vplyvom (dážď, slnko, atď.) alebo extrémnym teplotám.
- Prístroj nesmie byť ponechaný bez dozoru, keď je v prevádzke.
- Prístroj vždy odpojte od elektrickej siete pred čistením alebo vykonávaním údržby a keď nie je v prevádzke.
- V prípade, že je prístroj chybný alebo nefunguje správne, vypnite ho a nemanipulujte s ním. Obráťte sa na autorizované technické servisné stredisko pre prípadné opravy.
- Ak je napájací kábel poškodený, musí byť vymenený v **SK** autorizovanom technickom servisnom stredisku, aby sa zabránilo všetkým rizikám.
- Pokiaľ prístroj používate v kúpeľni, odpojte ho po použití, pretože blízkosť vody predstavuje riziko, aj keď je prístroj vypnutý.
- Pre dodatočnú ochranu sa odporúča inštalácia prúdového chrániča (RCD), ktorý má menovitý zvyškový prevádzkový prúd nepresahujúci 30 mA (ideálne 10 mA) do elektrického obvodu kúpeľne. Požiadajte svojho elektroinštalátora o radu.







VAROVANIE! NEPOUŽÍVAJTE tento prístroj v blízkosti vaní, sprch, umývadiel alebo iných nádob obsahujúcich vodu.

- Tento prístroj nesmie prísť do styku s vodou, inými tekutinami, sprejmi, parou. V prípade akéhokoľvek čistenia a údržby postupujte podľa pokynov v príslušnej kapitole.
- Tento prístroj sa musí používať iba na ľudské vlasy. **NEPOUŽÍVAJTE** prístroj na zvieratá alebo na parochne a pričesky zo syntetického materiálu.
- Pre charakteristiky prístroja odkazujeme na údaje na

vonkajšom obale.

- Prístroj používajte iba s dodaným príslušenstvom, ktoré sú jeho nevyhnutnou súčasťou.

VYSVETLIVKY SYMBOLOV

	<i>Upozornenie</i>		<i>Všeobecný zákaz</i>
	<i>Prístroj triedy II</i>		<i>Poznámka</i>
	<i>Nie pre použitie vo vani alebo v sprche</i>		

POPIS PRÍSTROJA A PRÍSLUŠENSTVA

SK

Pozrite si ilustrovaného sprievodcu na strane I. pre kontrolu obsahu balenia. Všetky obrázky sa nachádzajú na vnútorných stranách obálky.

1. Príslušenstvo pre mäkké vlny
2. Vypínač On/Off a regulácia teploty
3. Napájací kábel
4. Blokovací uzáver kulmy
5. Technické údaje
6. Tlačidlá pre zablokovanie/
7. Príslušenstvo pre výrazné vlny
8. Horné vyhrievané valčeky
9. Studená špička
10. Nosná základňa/ochranný kryt

Vlastnosti prístroja sú uvedené na vonkajšom obale.

Používajte výhradne dodávané príslušenstvo.

UŽITOČNÉ RADY

Osvojenie si techniky používania kulmy si vyžaduje niekoľko malých počiatkových krokov, ktoré vám umožnia rýchlo dosiahnuť požadované účinky. Doba použitia závisí od skúsenosti narábania s prístrojom a od účesu, ktorý chcete vytvoriť.

- Uistite sa, že vaše vlasy sú celkom suché, čisté, bez laku, peny alebo gelu na vlasy.
- Rozčešte vlasy tak, aby ste odstránili eventuálne zauzlenie. Začnite s úpravou na zátylku, potom pokračujte po bokoch a skončite na čele.
- Počas používania, zahrievania a ochladzovania žehličky na vlasy ju ukladajte na hladký a žiaruvzdorný povrch.
- Počas úpravy dávajte pozor, aby ste príliš nepribližovali vyhrievané časti prístroja k citlivým oblastiam tváre, uší, krku alebo pokožky.
- Po použití nechajte kulmu na vlasy poriadne vychladnúť pred jej uložením na miesto.

POUŽITIE



VAROVANIE! Tento prístroj sa nesmie používať, ak došlo k jeho pádu alebo ak sú viditeľné známky poškodenia.



VAROVANIE! NEPOUŽÍVAJTE tento prístroj v blízkosti vaní, sprch, umývadiel alebo iných nádob obsahujúcich vodu. Nikdy nekladte prístroj do vody.



VAROVANIE! NESTRIEKAJTE lak na vlasy, keď je prístroj zapnutý. Hrozí nebezpečenstvo požiaru.

PRÍPRAVA VLASOV

- Umyte si vlasy zvyčajným spôsobom, potom ich rozčešte, aby SK ste odstránili zauzlenie.
- Vlasy vysušte a vykefujte od korenkov ku koncom.
- Rozdeľte vlasy do skupín, začínajúc na zátylku.

POKYNY NA POUŽITIE

Vyberte typ vín, ktoré chcete dosiahnuť a potom umiestnite príslušenstvo v zodpovedajúcom smere:

Na vytvorenie výraznej vlny

Na zmenu smeru príslušenstva zo strany „c“ na stranu „d“ [Obr. B], nastavte produkt podľa ukážky na [Obr. D]. Jednou rukou držte stlačené príslušné tlačidlá odistenia (6), druhou uchopte studenú špičku (9) a príslušenstvo manuálne otočte o 180° v smere hodinových ručičiek.

Na vytvorenie mäkkej vlny

Na zmenu smeru zo strany „d“ na stranu „c“, nastavte produkt podľa ukážky na [Obr. E]. Jednou rukou držte stlačené príslušné tlačidlá odistenia (6), druhou uchopte studenú špičku (9) a príslušenstvo manuálne otočte o 180° proti smeru hodinových ručičiek.



UPOZORNENIE! Pred zmenou smeru príslušenstva sa ubezpečte, že kulma je studená (1, 7, 8).

- Umiestnite prístroj na príslušnú nosnú základňu (10) [Obr. C]
- Zapojte kábel do napájacej siete.

Na zapnutie kulmy posuňte tlačidlo zapnutia/vypnutia (on/off) (2) doľava umiestnením na požadovanú teplotu medzi teplotami, uvedenými nižšie:

- Teplota 1: 160°C
- Teplota 2: 180°C

- Teplota 3: 200°C

V korešpondencii teploty sa rozsvieti led dióda, ktorá bude blikať až po dosiahnutie zvolenej teploty.

- Jednou rukou napnite prameň vlasov, vložte ho medzi vyhrievané časti (1 alebo 7 a 8), zatvorte prístroj a podržte po dobu niekoľkých sekúnd. Zopakujte operáciu stylingu po celej dĺžke vlasu.



UPOZORNENIE! Zakaždým, keď musíte položiť prístroj počas stylingu, položte ho na príslušnú nosnú základňu [Obr. C]

- Po ukončení stylingu vlasov prístroj vypnite posunutím tlačidla (2) smerom doprava na 0 a jeho odpojením od zásuvky.
- Počkajte na ochladenie prístroja.
- Pred uložením prístroja nasuňte nosnú základňu na ohrievací prvok (1 alebo 7) ako ochranný kryt.
- Na zatvorenie a uloženie kulmy použite príslušný poistný uzáver (4).

SK

ÚDRŽBA A ČISTENIE



VAROVANIE! Prístroj vždy odpojte od elektrickej siete pred čistením alebo vykonávaním údržby.



VAROVANIE! Uistite sa, že všetky čistené diely sú úplne suché pred opätovným použitím prístroja!

- Odpojte prístroj od napájacej siete.
- Uistite sa, že prístroj vychladol.
- Vyčistite vonkajší povrch aj vnútro vyhrievaných častí (8) a rukoväť prístroja mäkkou a vlhkou handričkou.
- Nechajte kompletne vysušiť pred opätovným zapnutím.

USCHOVÁVANIE



VAROVANIE! Po ukončení používania tohto prístroja sa uistite, že úplne vychladne pred jeho uložením.



VAROVANIE! Nenamotávajújte prívodný kábel okolo prístroja.

LIKVIDÁCIA



Obal výrobku je z recyklovateľných materiálov. Zlikvidujte ho v súlade s predpismi na ochranu životného prostredia.



Podľa čl. 26 Legislatívneho nariadenia zo 14. marca 2014 č. 49 "Implementácia smernice 2012/19/EÚ o odpade elektrických a elektronických zariadení (RAEE)" symbol preškrtnutej odpadovej nádoby na prístroji alebo jeho obale znamená, že výrobok na konci svojej životnosti musí byť uložený do oddeleného zberu.

Užívateľ musí preto odovzdať zariadenie na konci jeho životnosti do príslušných centier pre separovaný zber elektrického a elektronického odpadu.

Ako alternatíva k individuálnemu spravovaniu odpadu možno priniesť zariadenie, ktoré chcete zlikvidovať, predajcovi pri zakúpení nového ekvivalentného zariadenia.

U predajcov elektronických výrobkov s predajnou plochou najmenej 400 m² možno tiež priniesť zadarmo, bez povinnosti zakúpenia, elektronické výrobky k likvidácii s rozmermi menšími ako 25 cm.

Adekvátne separovaný zber nepoužívaných prístrojov pre následnú recykláciu, spracovanie a ekologicky šetrné odstraňovanie napomáha predchádzať negatívnym vplyvom na životné prostredie a zdravie a podporuje opätovné použitie a/alebo recykláciu materiálov, z ktorých sa zariadenie skladá.

SERVISNÁ SLUŽBA A ZÁRUKA

Záruka na prístroj platí po dobu dvoch rokov od dátumu dodania. Je platný dátum uvedený na účtenke/faktúre (za predpokladu, že sú jasne čitateľné); v opačnom prípade iba vtedy, ak kupujúci môže preukázať, že dodávka bola vykonaná neskôr.

V prípade vady výrobku, existujúcej pred dňom doručenia, sa zaručuje oprava alebo výmena prístroja bez akéhokoľvek poplatku, ak jedno z týchto dvoch nápravných opatrení nie je neprimerané v porovnaní s druhým. Kupujúci je povinný oznámiť servisnému autorizovanému stredisku vadu do dvoch mesiacov od jej zistenia.

Záruka sa nevzťahuje na všetky časti, ktoré môžu byť chybné v dôsledku:

- a. poškodenia pri preprave alebo náhodných pádoch
- b. nesprávnej inštalácie alebo nevhodného elektrického systému
- c. opravy či úpravy vykonané nepovolanou osobou

- d. chýbajúcej alebo nesprávnej údržby a čistenia
- e. ak sa jedná o výrobok a/alebo jeho časti podliehajúce opotrebovaniu a/alebo spotrebný materiál
- f. nedodržania pokynov pre prevádzku prístroja, nedbanlivosti alebo neopatrného zaobchádzania.

Vyššie uvedený zoznam slúži ako príklad a nie je vyčerpávajúci, keďže táto záruka sa nevzťahuje tiež na všetky tie **prípady, keď nie je možné preskúmať výrobné chyby** prístroja. Zo záruky sú tiež vylúčené všetky prípady nesprávneho použitia prístroja a prípady profesionálneho použitia. Nenesieme žiadnu zodpovednosť za prípadné škody, ktoré môžu mať priamy alebo nepriamy vplyv na osoby, predmety a domáce zvieratá v dôsledku nedodržania všetkých pokynov uvedených v tejto príručke, pokiaľ ide o inštaláciu, použitie a údržbu prístroja. Týmto nie sú dotknuté akékoľvek zmluvné záväzky voči predávajúcemu.

Spôsoby asistencie

Oprava prístroja musí byť vykonávaná autorizovaným servisným strediskom. Chybný prístroj, ak sa naň vzťahuje záruka, musí byť zaslaný do servisného strediska spolu s potvrdením, ktoré preukazuje dátum predaja alebo dodávky.

SK

BEVEZETÉS

Tisztelt Vásárlónk! Köszönjük, hogy termékünket választotta. Biztosak vagyunk benne, hogy értékelni fogja a termék minőségét és megbízhatóságát, mivel a tervezése és gyártása során arra törekedtünk, hogy vásárlóink elégedettek legyenek. Jelen használati utasítás megfelel az EN 82079 európai szabványnak.



FIGYELEM! Utasítások és figyelmeztetések a biztonságos használatra.

A berendezés használata előtt figyelmesen olvassa el a használati utasítást, különös tekintettel a biztonsági utasításokra és figyelmeztetésekre, amelyeket be kell tartani. A későbbiekre tekintettel tartsa a kézikönyvet együtt a képes útmutatóval. Amennyiben átadja a készüléket egy másik felhasználónak, ügyeljen arra, hogy jelen dokumentációt is átadja vele együtt.

❗ MEGJEGYZÉS: ha jelen útmutató bármelyik része nehezen érthető, illetve ha bármilyen kérdése van róla, akkor a termék használata előtt vegye fel a kapcsolatot a vállalattal az utolsó oldalon jelzett címen.

❗ MEGJEGYZÉS: a gyengén látók a következő weboldalon tekinthetik meg jelen használati utasítás digitális verzióját: www.tenactagroup.com

TÁRGYMUTATÓ

Bevezetés.....	65
Biztonsági tudnivalók.....	66
Jelmagyarázat.....	68
A készülék és a tartozékainak leírása.....	68
Hasznos tanácsok.....	68
Készülék használata.....	69
Karbantartás és tisztítás.....	70
Tárolás.....	70
A készülék ártalmatlanítása.....	71
Szerviz és garancia.....	71
Képes útmutató.....	I
Műszaki adatok.....	I

BIZTONSÁGI TUDNIVALÓK

- Kicsomagolás után győződjön meg arról, hogy a készülék sértetlen, a csomagolásban a képes útmutatón szereplő összes alkatrész benne van, és nem lát szállításból adódó sérülési jeleket. Ha kétsége támad, ne használja a készüléket, hanem forduljon egy márkaszervizhez.



FIGYELEM! Használat előtt távolítson el a készülékről minden kommunikációs anyagot, például címkéket, feliratokat stb.





FIGYELEM! Fulladásveszély. Ne engedje, hogy gyerekek játsszanak a csomagolással. Tartsa a műanyag tasakot gyermekektől távol.

- Jelen készüléket csak arra a célra lehet használni, amelyre eredetileg tervezték, vagyis otthoni felhasználású hajsütővasként. Minden egyéb használat nem felel meg a rendeltetésszerű felhasználásnak, és ezért veszélyt jelent.
- Mielőtt csatlakoztatná a készüléket a hálózatra, ellenőrizze, hogy a műszaki adatokban feltüntetett feszültség és frekvencia megfelelő a hálózathoz. Ezeket a műszaki adatokat feltüntettük a készüléken vagy a tápegységen, ha van ilyen (lásd a képes útmutatót).
- A készüléket a gyermekek 8 éves kortól használhatják, valamint azt a csökkent fizikai, érzékszervi vagy mentális képességekkel rendelkező, illetve tapasztalatlan személyek is használhatják felügyelet mellett, vagy ha megkapták a szükséges instrukciókat a készülék biztonságos használatára vonatkozóan, és megértették az esetleges veszélyforrásokat. Gyermekek ne játsszanak a készülékkel. A tisztítást és a karbantartást gyermekek ne végezzék felügyelet nélkül.
- ⊘ NE használja a készüléket nedves kézzel, lábbal, vagy mezítláb.
- ⊘ NE húzza ki a tápkábelt vagy magát a készüléket,

HU

hogy eltávolítsa a dugót a konnektorból.





-  NE húzza vagy emelje a készüléket a tápkábelnél fogva.
-  NE tegye ki a készüléket nedvességnek vagy légköri hatásoknak (esőnek, napfénynek, stb.), illetve szélsőséges hőmérsékletnek.
- Ne hagyja a készüléket őrizetlenül, ha az be van kapcsolva.
- Mindig válassza le a készüléket az elektromos hálózatról tisztítás vagy karbantartás előtt, és amikor az nincs használatban.
- Ha a készülék hibás vagy hibásan működik, kapcsolja ki, és ne próbálja megszerelni. Keresse fel a márkaszervizt, bármilyen jellegű javításra van szükség.
- Ha a tápkábel sérült, azt egy márkaszervizben kell kicseréltetni, hogy megakadályozza a kockázatok kialakulását.
- Ha a készüléket fürdőszobában használja, használat után húzza ki az áramforrásból, mert a víz közelsége kikapcsolt készülék esetén is veszélyt jelent.
- A további védelem érdekében javasoljuk, hogy szereljen a fürdőszobát ellátó áramkörre érintésvédelmi relét (FI relét), amelynek névleges maradékáram-értéke nem haladja meg a 30 mA-t (ideálisan 10 mA).



FIGYELEM! NE használja ezt a készüléket fürdőkád, zuhanyzó, mosdó vagy más vizet tartalmazó edények közelében.

- Akadályozza meg, hogy a készülék vízzel, más folyadékokkal, permetekkel vagy gőzzel érintkezzen. A készülék tisztításához és karbantartásához olvassa el a kapcsolódó fejezetben leírt utasításokat.
- A készüléket kizárólag emberi hajon és szőrzeten használja. NE használja a készüléket állatokon, szintetikus anyagból készült parókákon vagy hajtoldatokon.
- A készülék funkcióihoz lásd a külső csomagolást.
- A készüléket csak a mellékelt kiegészítővel használja, ezek a készülék létfontosságú részét képezik.

JELMAGYARÁZAT

 <i>Figyelmeztetés</i>	 <i>Általános tiltás</i>
 <i>II osztályú készülék</i>	 <i>Megjegyzés</i>
 <i>Nem alkalmas fürdőkádban vagy zuhanyzóban való használatra</i>	

A KÉSZÜLÉK ÉS A TARTOZÉKAINAK LEÍRÁSA

A csomag tartalmának ellenőrzéséhez tekintse meg a képes útmutatót az I. oldalon. Az összes ábra a borítólap belső oldalain található.

- | | |
|--|--|
| 1. Lágy hullámokhoz való tartozék | Lágy (1) vagy határozott (7) hullámokhoz való tartozék |
| 2. On/Off (be-/ki-) kapcsoló és hőmérséklet-szabályozó | 7. Határozott hullámokhoz való tartozék |
| 3. Tápkábel | 8. Felülről fűtött cső |
| 4. A hajformázó lezáró retesze | 9. Hőszigetelt vég |
| 5. Műszaki adatok | 10. Aljzat / Védőkendő |
| 6. Lezáró/kioldó gombok | |

A készülék műszaki tulajdonságait lásd a csomagoláson. Csak a termék csomagolásában található tartozékokat használja.

HASZNOS TANÁCSOK

Az alábbiakban a hajformázó használatának elsajátításához szükséges kezdeti tanácsokat olvashatja, amelyek segítségével gyorsan elérheti a kívánt eredményt. A készülék használati ideje függ a készülék használatában szerzett jártasságtól és a kívánt frizurától.

- Győződjön meg arról, hogy haja tiszta, és nincsenek rajta lakk, hab vagy zselé maradványok.
- Fésülje ki haját csomómentesre. A hajformázást kezdje a tarkónál, majd haladjon fokozatosan előre a homlok felé.
- A hajsimitó használata során, vagy miközben a készülék felmelegszik vagy kihűl, helyezze a hajsimitót egyenes, hőálló felületre.
- A hajformázás közben ügyeljen arra, hogy ne helyezze a készüléket túl közel az arcához, füléhez, nyakához vagy a fejbőréhez.
- A használatot követően mielőtt a készüléket elrakná, várja meg, hogy teljesen kihűljön.

A KÉSZÜLÉK HASZNÁLATA



FIGYELEM! A készülék nem használható, ha leejtette, vagy ha sérülés látható jelei vannak rajta.



FIGYELEM! NE használja ezt a készüléket fürdőkád, zuhanyzó, mosdó vagy más vizet tartalmazó edények közelében. Soha ne helyezze a készüléket vízbe.



FIGYELEM! NE szórjon hajlakkot, ha a készülék be van kapcsolva. Ez tűzveszélyes.

ELŐKÉSZÜLETEK A KÉSZÜLÉK HASZNÁLATÁHOZ

- Mossa meg, és fésülje ki a haját a szokásos módon.
- Szárítsa meg, és fésülje ki a haját a tövektől a hajvégek felé haladva.
- Ossa haját tincsekre, és kezdje a hajformázást a tarkónál.

HASZNÁLATI ÚTMUTATÓ

Válassza ki az elkészíteni kívánt hullám típusát, és helyezze fel az annak megfelelő tartozékot:

Határozott hullámok készítéséhez

A tartozék átfordításához a „c” oldalról a „d” oldalra [B ábra], állítsa a terméket a [D ábrán] látható helyzetbe. Az egyik kezével tartsa lenyomva a kioldásra szolgáló gombokat (6), a másikkal fogja meg a hőszigetelt véget (9) és fordítsa el a tartozékot 180°-kal az óramutató járásával megegyező irányba.

Lágy hullámok készítéséhez

A tartozék átfordításához a „d” oldalról a „c” oldalra, állítsa a terméket az [E ábrán] látható helyzetbe. Az egyik kezével tartsa lenyomva a kioldásra szolgáló gombokat (6), és a másikkal fogja meg a hőszigetelt véget (9), és fordítsa el a tartozékot 180°-kal az óramutató járásával ellentétes irányba.



FIGYELEM! A tartozék irányának megfordítása előtt ellenőrizze, hogy a hajformázó kihűlt-e (1, 7, 8).

- Helyezze a készüléket a megfelelő aljzatra (10) [C ábra].
- Csatlakoztassa a kábelt a hálózathoz.

A hajformázó bekapcsolásához csúsztassa az on/off kapcsolót (2) balra, az alábbiakban jelzett hőmérsékleteknek megfelelő állásba:

- 1. hőmérséklet: 160°C

HU

- 2. hőmérséklet: 180°C

- 3. hőmérséklet: 200°C

Az adott állásban világítani kezd egy LED, és addig villog, amíg a készülék el nem éri a kiválasztott hőmérsékletet.

- Az egyik kezével feszítsen ki egy hajtincset, helyezze az átforrósított részek (1 vagy 7 és 8) közé, zárja össze a készüléket, és tartsa pár másodpercig. Ismétlje meg a műveletet a haj teljes hosszán.



FIGYELEM! Amennyiben hajformázás közben le kell tennie a készüléket, helyezze azt vissza az aljzatra [C. ábra]

- A készülék használatát követően csúsztassa a gombot (2) a jobb oldali 0 állásba, kikapcsolva ezzel a készüléket. Ezt követően húzza ki a csatlakozót a konnektorból.
- Várja meg, hogy a készülék teljesen kihűljön.
- Mielőtt elteszi a készüléket, illessze rá az aljzatot a fűtőelemre (1 vagy 7) védőkendőként.
- Mielőtt hajformázót elrakná, használja a lapzáró gombot (4) az összezsukásához.

HU

KARBANTARTÁS ÉS TISZTÍTÁS



FIGYELEM! A készülék tisztítása és a karbantartás elvégzése előtt mindig válassza le a készüléket az elektromos hálózatról.



FIGYELEM! Győződjön meg arról, hogy a megtisztított alkatrészek teljesen megszáradtak, mielőtt újból használná a készüléket!

- Húzza ki a villásdugót az elektromos hálózatról.
- Ellenőrizze, hogy a készülék teljesen kihűlt-e.
- Tisztítsa meg az átforrósodott részek külső és belső felületeit (8) és a készülék nyelét egy puha nedves ronggyal.
- A további használat előtt hagyja a készüléket teljesen megszáradni.

TÁROLÁS



FIGYELEM! Ha befejezte a készülék használatát, mielőtt elrakná ellenőrizze, hogy az teljesen kihűlt-e.



FIGYELEM! NE tekerje a tápkábelt a készülék köré.

A KÉSZÜLÉK ÁRTALMATLANÍTÁSA



Η συσκευασία του προϊόντος αποτελείται από ανακυκλώσιμα υλικά. Απορρίψτε το σύμφωνα με τους κανονισμούς για την προστασία του περιβάλλοντος.



A 2014. március 14-i, 49-es számú "Az elektromos és elektronikus berendezések hulladékairól (RAEE) alkotott 2012/19/EU irányelv aktualizálásáról" szóló törvény erejű rendelet 26. cikkelye értelmében a készüléken vagy annak csomagolásán elhelyezett áthúzott hulladékgyűjtő ábrázoló jel arra utal, hogy a készülék a hasznos élettartama végén nem kezelhető háztartási hulladékként.

A felhasználó köteles a már nem használt terméket az elektromos és elektronikus hulladékok gyűjtésére szakosodott gyűjtőközpontban leadni.

Vagy a kidobásra szánt készüléket átadhatja a kereskedőnek egy új, egyenértékű készülék vásárlása esetén.

A 400 m²-t meghaladó területű elárúsítóhellyel rendelkező műszaki áruházakban a kidobásra szánt 25 cm-nél kisebb háztartási eszközök ingyenesen, vásárlási kötelezettség nélkül leadhatók.

A nem használt elektromos és elektronikus készülékek szelektív gyűjtése és ezt követő környezetkímélő újrahasznosítása, kezelése és ártalmatlanítása hozzájárul a környezet és az emberi egészség védelméhez valamint a gépet alkotó anyagok újbóli felhasználásához.

SZERVIZ ÉS GARANCIA

A készülékre a gyártó a vásárlás napjától számított két évig jótállást vállal. A jótállás első napjának a bizonylaton/számlán szereplő (tiszta olvasható) dátumot kell tekinteni, kivéve azt az esetet, amelyben a vásárló bizonyítani tudja, hogy a készülék átadása ezt követően történt meg. Az átadáskor már fennálló hibákat a gyártó garanciálisan, díjtalanul kijavítja, vagy indokolt esetben a készüléket díjtalanul kicseréli (kivéve, ha az egyik megoldás aránytalanul nagyobb költséget jelent a másikkal). A vásárló köteles az észlelt hibát a hiba észlelésének napját követő két hónapon belül egy illetékes szervizszolgálatnál bejelenteni.

A jótállás nem terjed ki azokra a hibákra, amelyek a következő okok miatt léptek fel:

- a. szállítási károk vagy a készülék véletlen leesése
- b. hibás felszerelés vagy az elektromos hálózat hibája
- c. illetéktelen személyek által végzett javítások vagy módosítások

- d. helytelen tisztítás és karbantartás vagy annak hiánya
- e. kopásnak kitett és/vagy fogyó elemek és alkatrészek
- f. a használati útmutató utasításainak megszegése, hanyag vagy gondatlan használat.

A fenti lista nem teljes, csak példa. A jótállás azonban nem terjed ki olyan **hibákra, amelyek nem vezethetők vissza gyártási hibára.** A jótállás emellett nem vonatkozik a készülék helytelen használata okozta károkra vagy a professzionális használat okozta hibákra. A gyártó nem vonható felelősségre azon esetleges közvetlen vagy közvetett károkért vagy személyi sérülésekért, illetve háziállatok megsérüléséért, amelyek a jelen útmutatóban szereplő telepítési, használati és karbantartási utasítások megszegése miatt következtek be. Ez alól kivételt csak az jelent, ha a forgalmazóval kötött jótállási szerződésben ettől eltérő feltételek szerepelnek.

A szervizszolgálati segítségnyújtás módja

A készülék javítását kizárólag az illetékes szervizszolgálat végezheti el. A jótállás időtartama alatt a hibás készüléket a vásárlás napját igazoló bizonylattal együtt kell a szervizszolgálatnak eljuttatni.

INTRODUCERE

Stimate client, îți mulțumim pentru că ai ales produsul nostru. Suntem siguri că îți vei aprecia calitatea și fiabilitatea întrucât a fost proiectat și produs punând în prim plan satisfacția clientului. Aceste instrucțiuni de utilizare sunt conforme cu Standardul European EN 82079.



ATENȚIE! Instrucțiuni și avertismente pentru utilizarea în siguranță a aparatului.

Înainte de utilizarea aparatului, citiți cu atenție instrucțiunile de utilizare și în special notele și avertismentele privind siguranța, care trebuie respectate. Păstrați acest manual împreună cu ghidul ilustrativ pentru consultare ulterioară. În caz de cedare a aparatului altor persoane, predați și documentația completă.

❗ NOTĂ: în cazul în care în timpul citirii acestui manual de utilizare anumite părți sunt dificil de înțeles sau dacă aveți nelămuriri, contactați producătorul la adresa indicată pe ultima pagină înainte de a utiliza produsul .

❗ NOTĂ: persoanele cu deficiențe de vedere pot consulta versiunea digitală a acestor instrucțiuni de utilizare pe site-ul www.tenactagroup.com

SUMAR

Introducere	73
Atenționări privind siguranța	74
Legendă simboluri.....	76
Descrierea aparatului și a accesoriilor.....	76
Sfaturi utile	76
Utilizare	77
Întreținere și curățare.....	78
Păstrare.....	78
Eliminare.....	79
Asistență și garanție	79
Ghid ilustrativ	I
Date tehnice	I

ATENȚIONĂRI PRIVIND SIGURANȚA

- După dezambalare, asigurați-vă că aparatul este intact și conține toate componentele, conform indicațiilor din ghidul ilustrativ și că nu prezintă semne de deteriorare datorate transportului. În caz de neclarități, nu utilizați aparatul și adresați-vă serviciului de asistență autorizat.



ATENȚIONARE! Scoateți din aparat eventualele materiale de comunicare precum etichete, marcaje etc., înainte de utilizare.



ATENȚIE! Risc de sufocare. Copiii nu trebuie să se joace cu ambalajul. A nu se lăsa punga de plastic la îndemâna copiilor.

- Acest aparat trebuie folosit doar în scopul pentru care a fost proiectat, și anume ca fier de ondulat pentru uz casnic. Orice altă utilizare este considerată a nu fi conformă cu scopul prevăzut și așadar este periculoasă.
- RO • Înainte de a conecta aparatul la rețeaua electrică, asigurați-vă că tensiunea și frecvența indicate în datele tehnice ale aparatului corespund cu cele ale rețelei de alimentare. Datele tehnice se află pe aparat sau pe sursa de alimentare, dacă există (vezi ghidul ilustrativ).
- Acest aparat poate fi utilizat de copii începând cu vârsta de 8 ani și de persoane cu capacități fizice, senzoriale sau mentale reduse sau lipsite de experiență și cunoștințe cu condiția să fie supravegheate adecvat sau să fi fost instruite cu privire la utilizarea în condiții de siguranță a aparatului și numai dacă sunt conștiente de pericolele legate de utilizarea aparatului. Copiii nu trebuie să se joace cu aparatul. Operațiile de curățare și întreținere ce trebuie efectuată de utilizator nu trebuie efectuate de copii dacă nu sunt nesupravegheați.
-  **NU** utilizați aparatul dacă aveți mâinile ude sau picioarele ude sau goale.

- **⊘ NU trageți de cablul de alimentare al aparatului pentru a scoate ștecherul din priza de curent.**
- **⊘ NU trageți sau ridicați aparatul de cablul de alimentare.**
- **⊘ NU expuneți aparatul umidității sau acțiunii agenților atmosferici (ploaie, soare, etc.) sau temperaturilor extreme.**
- **Aparatul nu trebuie lăsat nesupravegheat în timpul funcționării.**
- **Scoateți întotdeauna ștecherul de alimentare din priză înainte de curățare, întreținerea, și în cazul în care nu utilizați aparatul.**
- **În caz de defecte sau funcționare defectuoasă a aparatului, opriți-l și nu îl modificați. Pentru reparații adresați-vă unui centru de asistență tehnică autorizat.**
- **În cazul în care cablul de alimentare este deteriorat, acesta trebuie înlocuit de un centru de asistență tehnică autorizat, pentru a preveni orice riscuri.**
- **Când utilizați aparatul în baie, deconectați-l de la priza electrică după utilizare deoarece apa reprezintă un pericol chiar dacă aparatul este oprit.**
- **Pentru protecție suplimentară, vă recomandăm să vă instalați un disjuncteur diferențial (RCD) care să aibă un curent diferențial nominal de funcționare care să nu depășească 30 mA (ideal 10 mA) în circuitul de alimentare al băii Dvs. Cereți asistență din partea unui instalator.**







ATENȚIE! NU utilizați acest aparat în apropierea căzilor de baie, dușurilor, chiuvetelor sau altor recipiente care conțin apă.

- **Aparatul nu trebuie să intre în contact cu apa, cu alte lichide, spray-uri sau aburi. Pentru operațiunile de curățare și întreținere consultați instrucțiunile din capitolul prevăzut.**
- **Acest aparat trebuie utilizat doar pentru părul uman. NU utilizați aparatul pentru animale sau peruci și meșe din material sintetic.**
- **Pentru caracteristicile aparatului, consultați exteriorul cutiei.**

- **Utilizați aparatul doar cu accesoriile cu care este dotat care reprezintă parte integrantă din aparat.**

LEGENDĂ SIMBOLURI

	<i>Avertisment</i>		<i>Interzicere generală</i>
	<i>Aparat de clasa II</i>		<i>Notă</i>
	<i>A nu se utiliza în cada de baie sau în cabina de duș</i>		

DESCRIEREA APARATULUI ȘI A ACCESORIILOR

Consultați Ghidul ilustrativ de la pag. I pentru a controla conținutul ambalajului. Toate figurile se află pe paginile interne ale copertei.

- | | |
|---|--|
| 1. Accesoriu pentru onduleuri delicate | 6. Butoane de blocare/deblocare |
| 2. Întrerupător On/Off pentru reglarea temperaturii | Accesoriu pentru onduleuri delicate (1) sau evidente (7) |
| 3. Cablu de alimentare | 7. Accesoriu pentru onduleuri evidente |
| RO 4. Dispozitiv de blocare a aparatului de coafat | 8. Cilindru încălzit superior |
| 5. Date tehnice | 9. Vârf rece |
| | 10. Bază de sprijin / Protecție |

Pentru informații privind caracteristicile aparatului consultați ambalajul extern. A se utiliza numai împreună cu accesoriile livrate.

SFATURI UTILE

Pentru a vă familiariza cu tehnica de utilizare a aparatului de coafat urmați pașii de mai jos care vă vor permite apoi să obțineți rapid efectele dorite. Timpul de utilizare variază în funcție de experiență și de coafura dorită.

- Asigurați-vă ca părul să fie uscat, curat și fără urme de fixativ, spumă sau gel pentru păr.
- Pieptănați părul și asigurați-vă că nu au rămas noduri. Începeți coafatul de la ceafă, treceți apoi la părțile laterale și încheiați pe frunte.
- În timpul utilizării, al încălzirii și răcirii plăcii așezați aparatul pe o suprafață dreaptă și rezistentă la căldură.
- În timpul coafării fiți atenți să nu apropiați prea mult componentele încălzite de zonele sensibile ale feței, ale urechilor, ale gâtului sau ale pielii.
- După utilizare așteptați ca aparatul să se răcească complet înainte de depozitare.

UTILIZARE



ATENȚIE! Acest aparat nu trebuie utilizat în cazul în care a căzut sau în cazul în care prezintă semne vizibile de deteriorări.



ATENȚIE! NU utilizați acest aparat în apropierea căzilor de baie, dușurilor, chiuvetelor sau altor recipiente care conțin apă. Nu introduceți niciodată aparatul în apă.



ATENȚIE! NU PULVERIZAȚI fixativ în timp ce aparatul este pornit. Risc de incendiu.

PREGĂTIREA PĂRULUI

- Spălați părul ca de obicei, pieptănați-l și desfaceți nodurile.
- Uscați părul și pieptănați-l de la rădăcini spre vârfuri.
- Împărțiți părul în secțiuni și începeți coafarea de la ceafă.

INSTRUCȚIUNI DE UTILIZARE

Alegeți tipul de bucle pe care doriți să le realizați și poziționați accesoriul în direcția respectivă:

Pentru a realiza onduleuri evidente

Pentru a schimba poziția accesoriului din partea „c” în partea „d” [Fig. C] poziționați produsul conform indicațiilor din [Fig. D]. Cu o mână țineți apăsată tastele de deblocare corespunzătoare (6), iar cu cealaltă prindeți vârful rece (9) și realizați o rotație manuală de 180° a accesoriului în sensul acelor de ceasornic.

Pentru a realiza onduleuri delicate

Pentru a modifica poziția din partea „d” în partea „c”, poziționați produsul conform indicațiilor din [Fig. E]. Cu o mână țineți apăsată tastele de deblocare corespunzătoare (6), iar cu cealaltă prindeți vârful rece (9) și realizați o rotație manuală de 180° a accesoriului în sens invers acelor de ceasornic.



ATENȚIE! Înainte de a modifica poziția accesoriului asigurați-vă ca aparatul de coafat să fie rece (1, 7, 8).

- Poziționați aparatul pe baza de sprijin corespunzătoare(10)[Fig. C].
- Conectați ștecherul la priza de alimentare.

Pentru a porni aparatul de coafat împingeți tasta on/off (2) spre stânga și poziționați-vă pe temperatura dorită dintre cele indicate în continuare::

- Temperatura 1: 160°C
- Temperatura 2: 180°C
- Temperatura 3: 200°C

Ledul corespunzător va ilumina intermitent până la atingerea temperaturii selectate.

- Cu o mână țineți întinsă șuvița, introduceți-o între părțile încălzite (1 sau 7 și 8), închideți aparatul și țineți apăsat timp de câteva secunde. Repetați operațiunile de coafare pe întreaga lungime a părului.



ATENȚIE! De fiecare dată când doriți să așezați aparatul în timpul operațiunii de coafare, așezați-l pe baza de sprijin corespunzătoare [Fig. C].

- După terminarea operațiunilor de coafare a părului, opriți aparatul; pentru a face acest lucru deplasați tasta (2) spre dreapta, în dreptul indicatorului 0 și scoateți ștecherul din priză de curent.
- Așteptați ca aparatul să fie rece.
- Înainte de a depozita aparatul, introduceți baza de sprijin pe elementul de încălzire (1 sau 7) care astfel va avea rol de protecție.
- Utilizați dispozitivul de blocare (4) pentru a închide și a păstra aparatul de coafat.

ÎNTREȚINERE ȘI CURĂȚARE



ATENȚIE! Deconectați întotdeauna aparatul de la sursa de alimentare înainte de a efectua curățarea sau întreținerea.



ATENȚIE! Înainte de a reutiliza aparatul, asigurați-vă că toate componentele curățate sunt complet uscate!

- Deconectați aparatul de la sursa de alimentare.
- Verificați ca aparatul să fie rece.
- Curățați suprafața externă și internă a elementelor încălzite (8) și mânerul aparatului cu un material textil moale și umed.
- Așteptați uscarea completă a aparatului înainte de pornirea următoare.

PĂSTRARE



ATENȚIE! După utilizarea acestui aparat, asigurați-vă că s-a răcit complet înainte de a-l repune la locul lui.



ATENȚIE! NU înfășurați cablul de alimentare în jurul aparatului.

ELIMINARE



Ambalajul produsului este compus din materiale reciclabile. Eliminați-l conform normelor de protecție a mediului înconjurător.



Conform prevederilor art. 26 al Decretului Legislativ din 14 martie 2014, nr. 49 „Punerea în aplicare a directivei 2012/19/UE privind deșeurile reprezentate de aparatele electrice și electronice (RAEE)” simbolul tomberonului barat aplicat pe aparatul electric sau pe ambalajul acestuia indică faptul că la sfârșitul vieții utile, aparatul trebuie colectat separat de alte deșeuri.

Utilizatorul are obligația de a preda aparatul ajuns la sfârșitul vieții utile centrelor locale de colectare separată a deșeurilor electrotehnice și electronice.

Ca și alternativă la gestionarea independentă, aparatele care urmează să fie eliminate pot fi predate agentului de vânzare în momentul achiziționării unui aparat de tip echivalent. La sediul agenților de vânzare a produselor electronice care dispun de o suprafață de vânzare de cel puțin 400 de m², este posibilă predarea gratuită, fără obligația de cumpărare, a produselor electronice cu dimensiuni mai mici de 25 cm care urmează să fie eliminate. Colectarea separată și trimiterea spre reciclare, tratament și eliminare conform normelor de protecție a mediului înconjurător a aparatelor scoase din uz contribuie la prevenirea efectelor negative asupra mediului și a sănătății și favorizează reutilizarea și/sau reciclarea materialelor din care este alcătuit aparatul.

ASISTENȚĂ ȘI GARANȚIE

Aparatul este acoperit de garanție pe o perioadă de doi ani de la data livrării. Data de început a garanției este cea indicată pe bonul fiscal/factură (cu condiția să fie clar lizibil), cu excepția cazului în care cumpărătorul dovedește că livrarea a avut loc după această dată. În cazul unui defect al produsului existent înainte de data livrării, producătorul garantează reparația sau înlocuirea fără plată a aparatului, cu excepția cazului în care una dintre cele două soluții este disproporționată în raport cu cealaltă. Cumpărătorul are obligația de a comunica unui Centru de asistență autorizat defectul de conformitate, în termen de două luni de la descoperirea defectului.

Nu sunt acoperite de garanție componentele care prezintă defecte cauzate de:

- a. daune suferite în timpul transportului sau de căderea

accidentală

b. instalarea greșită sau conectarea la o instalație electrică neadecvată

c. reparații sau modificări efectuate de personal neautorizat

d. lipsa sau efectuarea incorectă a întreținerii și curățării

e. produs și/sau componente ale produsului supuse uzurii și/sau consumabile

f. nerespectarea instrucțiunilor privind funcționarea aparatului, neglijență sau utilizarea necorespunzătoare.

Lista de mai sus are doar caracter exemplificativ și nu exhaustiv; prezenta garanție nu se acordă **în nicio situație care nu se datorează defectelor de fabricație ale aparatului**. Garanția nu se acordă în toate cazurile de utilizare necorespunzătoare a aparatului și în cazul uzului profesional. Nu ne asumăm nicio responsabilitate pentru daune directe sau indirecte aduse lucrurilor sau pentru vătămarea persoanelor și animalelor domestice datorate nerespectării recomandărilor din acest manual în ceea ce privește instalarea, utilizarea și întreținerea aparatului. Fac excepție angajamentele contractuale de garanție stipulate cu vânzătorul.

Modalitate de asistență

Reparația aparatului trebuie efectuată la sediul unui Centru de asistență autorizat. Aparatul defect dus spre reparație la un Centru de asistență, dacă este încă în garanție, trebuie să fie însoțit de un document fiscal care să ateste data vânzării sau a livrării.

RO

УВОД

Уважаеми клиенти, благодарим Ви, че избрахте нашия продукт. Уверени сме, че ще оцените неговото качество и надеждност, тъй като удовлетворението на клиента бе поставено на преден план по време на проектирането и производството му. Тези инструкции за употреба отговарят на европейския стандарт EN 82079.



ПРЕДУПРЕЖДЕНИЕ! Инструкции и предупреждения за безопасна работа.

Преди употребата на уреда прочетете внимателно инструкциите за употреба, и по-специално указанията за безопасност и предупрежденията, които трябва да бъдат спазвани. Съхранявайте това ръководство заедно с илюстрациите за бъдещи справки. Ако Ви се наложи да предадете уреда на друг потребител, не забравяйте да предадете и настоящата документация.

❗ ЗАБЕЛЕЖКА: ако някоя част от това ръководство е трудноразбираема или възникнат каквито и да било съмнения, преди да използвате продукта се свържете с фирмата на посочения на последната страница адрес.

❗ ЗАБЕЛЕЖКА: лица с нарушено зрение може да прегледат дигиталната версия на тези инструкции за употреба на нашия уебсайт www.tenactagroup.com

СЪДЪРЖАНИЕ

Увод.....	81
Указания за безопасност.....	82
Легенда символи.....	84
Описание на уреда и аксесоарите.....	84
Полезни съвети.....	84
Работа.....	85
Поддръжка и почистване.....	86
Съхранение.....	86
Изхвърляне.....	86
Сервиз и гаранция.....	87
Илюстрирана книжка.....	I
Технически данни.....	I

УКАЗАНИЯ ЗА БЕЗОПАСНОСТ

- След разопаковането проверете дали уредът е непокътнат, окомплектован с всичките му части, както е показано в илюстрациите и без признаци за щети вследствие на транспортирането. В случай на съмнение не използвайте уреда и се свържете с оторизирания сервизен център.



ВНИМАНИЕ! Преди употреба отстранете от уреда всички информационни материали, като например етикети, маркери и т.н.



ПРЕДУПРЕЖДЕНИЕ! Риск от задушаване. Децата не трябва да си играят с опаковката. Дръжте пластмасовата торбичка на недостъпни за деца места.

- Този уред трябва да се използва само за целите, за които е предназначен, а именно като машина за къдрици за домашна употреба. Счита се, че всяка друга употреба не отговаря на използването му по предназначение и следователно е опасна.
- **ВГ.** Преди да свържете уреда към електрическата мрежа, проверете дали указанията в техническите данни на уреда напрежение и честота отговарят на тези на електрическата мрежа. Тези технически данни са посочени върху уреда или върху захранващия модул, ако има такъв (вж илюстрациите).
- Този уред може да се използва от деца над 8-годишна възраст и лица с намалени физически, сензорни или умствени възможности или с липса на опит и познания, ако са наблюдавани или са били инструктирани относно употребата на уреда по безопасен начин и разбират свързаните с него опасности. Децата не трябва да си играят с уреда. Почистването и потребителската поддръжка не трябва да се извършват от деца без надзор.
- **⊘ НЕ** използвайте уреда с мокри ръце, влажни крака или ако сте боси.

- **⊘ НЕ дърпайте** захранващия кабел или самия уред, за да извадите щепсела от контакта.
- **⊘ НЕ дърпайте** или повдигайте уреда чрез захранващия му кабел.
- **⊘ НЕ излагайте** уреда на влага, атмосферни влияния (дъжд, слънце и т.н.) или на екстремни температури.
- Не оставяйте уреда без надзор по време на работата му.
- Винаги изключвайте уреда от електрическата мрежа преди почистване или извършване на поддръжка и когато уредът не се използва.
- Ако уредът е повреден или е в неизправност, изключете го и не го отваряйте. Свържете се с оторизиран технически сервизен център за каквито и да е поправки.
- Когато уредът се използва в баня, след употреба го изключете, тъй като близостта до водата представлява опасност дори и при изключен уред.
- **Quando si utilizza l'apparecchio in un bagno, bisogna staccare la spina dopo l'uso, poiché la prossimità con l'acqua costituisce un rischio anche se l'apparecchio è spento.**
- За допълнителна защита се препоръчва монтаж на дефектнотокова защита (ДТЗ) с номинален остатъчен ток под 30 mA (идеално би било 10 mA) в линията на мрежата, която доставя електричество до банята. Обърнете се за съвет към монтажника.







ПРЕДУПРЕЖДЕНИЕ! НЕ използвайте уреда в близост до вани, душове, мивки или други съдове, съдържащи вода.

- Този уред не трябва да влиза в контакт с вода, други течности, спрейове, пара. За всички операции по почистване и поддръжка се придържайте към инструкциите, дадени в съответната глава.
- Този уред трябва да се използва само за човешка коса. НЕ използвайте уреда върху животни или на

перуки и изкуствена коса, изработени от синтетичен материал.

- За характеристиките на уреда разгледайте външната опаковка.
- Използвайте уреда само с предоставените аксесоари, които са неразделна част от него.

ЛЕГЕНДА СИМВОЛИ

	<i>Предупреждение</i>		<i>Обща забрана</i>
	<i>Уред клас II</i>		<i>Забележка</i>
	<i>Не е подходящ за използване във ваната или под душа</i>		

ОПИСАНИЕ НА УРЕДА И АКСЕСОАРИТЕ

Разгледайте илюстрираната книжка стр. I за проверка на съдържанието в опаковката. Всички схеми са вътре в книжката.

1. Приставка „Меки вълни“
2. Ключ On/Off и регулиране на температурата
3. Захранващ кабел
4. Модул за затваряне на стайлъра
5. Технически данни
6. Бутони за блокиране/
7. Приставка „Решителни вълни“
8. Горни загряващи цилиндри
9. Студен връх
10. Опорна база / Предпазен капак

Относно характеристиките на уреда, разгледайте външната опаковка. Да се използва единствено, с включените в доставката аксесоари.

ПОЛЕЗНИ СЪВЕТИ

Усвояването на техниката на използване на стайлъра за коса се нуждае от някои дребни начални сведения, които ще Ви позволят да постигнете желания ефект бързо. Времето на употреба варира в зависимост от опита с използване на уреда и желаната прическа.

- Проверете дали косите са сухи, чисти и без никаква следа от лак, пяна за коса или гел.
- Срешете косите, като проверите да не са заплетени. Започнете от темето, и продължете настрани, накрая отпред.
- По време на използване, загряване и охлаждане на преса, поставете уреда на гладка и топлоустойчива повърхност.
- По време на направа на прическата внимавайте да не приближавате прекалено много загретите части до

чувствителните зони на лицето, ушите, врата и кожата.

- След използване оставете стайлъра да се охлади напълно, преди да го приберете.

РАБОТА



ПРЕДУПРЕЖДЕНИЕ! Уредът не трябва да се използва, ако е бил изпускан или ако има видими признаци на повреждане.



ПРЕДУПРЕЖДЕНИЕ! НЕ използвайте уреда в близост до вани, душове, мивки или други съдове, съдържащи вода. Никога не поставяйте уреда във вода.



ПРЕДУПРЕЖДЕНИЕ! НЕ пръскайте със спрей за коса, докато уредът е включен. Съществува риск от пожар.

ПОДГОТОВКА НА КОСАТА

- Мийте както обикновено косите и ги срезете като разделяте заплитанията.
- Сушете косите и ги решете от корена към върха.
- Разделете косата на части, като започнете оформянето от тила.

ДЕЙСТВИЕ

Изберете типа вълни, които желаете да направите, след което поставете приставката в съответната посока: **BG**

За да оформите решителни вълни

За да промените посоката на приставката от страна "с" на страна "d" [Фиг. В], поставете уреда, както е показано на [фиг. D]. С едната ръка дръжте натиснати специалните бутони за разблокиране (6), а с другата хванете студения връх (9), като завъртите ръчно приставката на 180° по посока на движение на часовниковата стрелка.

За да оформите мек вълни

За да промените посоката на приставката от страна "d" на страна "с", поставете уреда, както е показано на [фиг. Е]. С една ръка дръжте натиснати специалните бутони за разблокиране (6), а с другата хванете студения връх (9), като завъртите ръчно приставката на 180° обратно на движението на часовниковата стрелка.



ВНИМАНИЕ! Преди да промените посоката на приставката, проверете дали стайлърът е студен (1, 7, 8).

- Поставете уреда върху специалната опорна база (10) [Фиг. С].
- Свържете кабела към захранващата мрежа

За да включите стайлъра, приплъзнете бутон on/off (2) наляво до

желаната температура, като изберете сред посочените по-долу:

- Температура 1: 160°C
- Температура 2: 180°C
- Температура 3: 200°C

Един светодиод до нея светва и мига до достигане на избраната температура.

- С една ръка дръжте кичура опънат, поставете го между загретите части (1 или 7 и 8), затворете уреда и го дръжте притиснат няколко секунди. Повторете операцията по цялата дължина на косъма.



ВНИМАНИЕ! Всеки път, когато имате нужда да опрете уреда по време на оформяне на прическата, го поставяйте върху специалната опорна база [Фиг. С].

- След като приключите с оформянето на прическата, изключете уреда, като приплъзнете бутона (2) надясно на 0 и го изключите от електрическия контакт.
- Изчакайте уредът да се охлади.
- Преди да оставите уреда на мястото му, поставете опорната база върху загряващия елемент (1 или 7) като защитен капак.
- Използвайте специалната блокировка (4), за да затворите и оставите стайлъра.

BG

ПОДДРЪЖКА И ПОЧИСТВАНЕ



ПРЕДУПРЕЖДЕНИЕ! Винаги изключвайте уреда от електрическата мрежа преди почистване или извършване на поддръжка.



ПРЕДУПРЕЖДЕНИЕ! Преди да използвате уреда отново се уверете, че всички почистени части са напълно сухи!

- Изключете уреда от захранващата мрежа.
- Проверете дали уредът е студен.
- Почистете вътрешната и външната повърхност на загретите части (8) и ръкохватката на уреда с мека и влажна кърпа.
- Оставете уреда да изсъхне напълно, преди да го включите отново.

СЪХРАНЕНИЕ



ПРЕДУПРЕЖДЕНИЕ! След като сте приключили използването на този уред, се уверете, че се е охладил напълно, преди да го приберете.



ПРЕДУПРЕЖДЕНИЕ! Не увивайте охраняващия кабел около уреда.

ИЗХВЪРЛЯНЕ



Опаковката на уреда е съставена от материали с рециклиране. Изхвърляйте я съгласно нормите за опазване на околната среда.



По смисъла на чл. 26 на Законодателен декрет №49 от 14 март 2014г. "Приложение на директива 2012/19/ЕС за отпадъците от електрическо и електронно оборудване (РАЕЕ)" символът на зачеркнатото кошче за боклук, посочен върху оборудването или върху опаковката показва, че продуктът трябва да се събира отделно от другите отпадъци в края на жизнения си цикъл.

Затова потребителят трябва да предаде оборудването, което няма да се използва повече, в лицензирани общински центрове за разделно събиране на отпадъци от електротехника и електроника.

Като алтернатива на самостоятелното управление на отпадъците, е възможно да предадете оборудването, което желаете да изхвърлите, на търговеца на дребно в момента на закупуване на ново оборудване от еквивалентен вид. Освен това е възможно да предадете безплатно, без задължение за покупка, електронните продукти за изхвърляне с размери под 25 см при търговците на дребно на електронни продукти с търговска площ от поне 400м². Правилното разделно събиране за последващо изпращане на изхвърленото оборудване за екологично съобразно рециклиране, третиране и унищожаване допринася за избягване на възможни отрицателни последици за околната среда и за здравето и благоприятства повторното използване и/или рециклиране на съставните материали на оборудването.

СЕРВИЗ И ГАРАНЦИЯ

Уредът е с двегодишна гаранция, считано от датата на доставка на стоката. За целта за валидна се смята посочената върху касовия бон/фактурата дата (стига да е добре четима), освен ако купувачът не докаже, че предаването на стоката е настъпило в

последващ момент. В случай на дефект на продукта, датиращ от преди датата на доставка, се дава гаранция за поправката или замяната на уреда без разходи за потребителя, освен ако едно от двете решения не се окаже непропорционално спрямо другото. Купувачът е длъжен да съобщи на оторизирания сервизен център за проблем със съответствието в рамките на два месеца от откриване на проблема.

Гаранцията не покрива всички части, които се окажат дефектни поради:

- a. щети, нанесени при транспортирането или от случайни падания
- b. погрешен монтаж или неподходяща електрическа инсталация
- c. поправки или промени, направени от неоторизиран персонал
- d. липсващи или неправилни поддръжка и почистване
- e. уред и/или части на уреда, подлежащи на износване и/или захабяване
- f. неспазване на инструкциите за работа на уреда, небрежност или невнимание при употреба.

Списъкът по-горе е чисто примерен и не е изчерпателен, тъй като настоящата гаранция не е валидна при всички **обстоятелства, които не може да се дължат на производствени дефекти** на уреда. Освен това гаранцията не е валидна във всички случаи на неподходяща употреба на уреда и при професионална употреба. Не поемаме никаква отговорност за евентуални щети, нанесени директно или индиректно на лица, вещи и домашни животни вследствие на несъблюдаването на всички предписания, посочени в тази книжка по отношение на монтажа, използването и поддръжката на уреда. Изключение правят гаранционните договорни действия по отношение на продавача.

Начин на сервизно обслужване

Уредът трябва да се поправя от оторизиран сервизен център. Ако е в гаранция, дефектният уред трябва да бъде изпратен до сервизния център заедно с данъчен документ, който да удостоверява датата му на продажба или на доставка.

WPROWADZENIE

Szanowni Państwo! Dziękujemy za wybór naszego produktu. Jesteśmy przekonani, że docenią Państwo jego jakość i niezawodność, gdyż został opracowany i zaprojektowany z myślą o zadowoleniu klienta. Wskazówki użycia produktu są zgodne z normą europejską EN 82079.



OSTRZEŻENIE! Instrukcje i ostrzeżenia dotyczące bezpiecznego użycia produktu.

Przed użyciem tego urządzenia prosimy o dokładne zapoznanie się z instrukcją użycia, a w szczególności z uwagami dotyczącymi bezpieczeństwa oraz ostrzeżeniami, których należy przestrzegać. Należy zachować niniejszą instrukcję wraz z graficznym przewodnikiem w celu wykorzystania jej w przyszłości. W przypadku przekazania urządzenia innej osobie należy pamiętać o przekazaniu dokumentacji urządzenia.

❗ UWAGA: W razie trudności ze zrozumieniem niniejszej instrukcji lub jakichkolwiek wątpliwości, przed zastosowaniem produktu należy skontaktować się z firmą, której adres znajduje się na ostatniej stronie.

❗ UWAGA: osoby słabowidzące mogą zapoznać się z cyfrową wersją tych instrukcji dostępną w witrynie internetowej www.tenactagroup.com

SPIS TREŚCI

Wprowadzenie	89
Informacje o bezpieczeństwie	90
Opis symboli	92
Opis urządzenia i końcówek	92
Pomocne wskazówki	92
Zastosowanie	93
Konserwacja i czyszczenie	94
Przechowywanie	94
Likwidacja	95
Serwis i gwarancja	95
Przewodnik	I
Dane techniczne	I

INFORMACJE O BEZPIECZEŃSTWIE

- Po rozpakowaniu upewnić się, że urządzenie jest w nienaruszonym stanie, ma wszystkie części, zgodnie z ilustracją i nie ma znaków uszkodzenia powstałych na skutek transportu. W razie wątpliwości nie należy używać urządzenia i należy skontaktować się z autoryzowanym ośrodkiem serwisowym.



PRZESTROGA! Przed użyciem urządzenia należy usunąć z przyrządu wszystkie materiały informacyjne, takie jak etykiety, przywieszki itp.



OSTRZEŻENIE! Niebezpieczeństwo uduszenia. Dzieci nie powinny bawić się opakowaniem. Przechowywać plastikowy worek w miejscu niedostępnym dla dzieci.

- Przyrząd można stosować jedynie do celu, w jakim został opracowany, czyli jako lokówkę do wykorzystywania w warunkach domowych. Wszelkie inne zastosowania są niezgodne z zamierzonym użyciem i z tego względu są niebezpieczne.
- Przed podłączeniem urządzenia do sieci elektrycznej należy upewnić się, że napięcie i częstotliwość wskazane w danych technicznych urządzenia odpowiadają parametrom sieci elektrycznej. Dane techniczne zamieszczone są na urządzeniu lub zasilaczu, jeśli został dołączony do urządzenia (zob. instrukcja ilustrowana).
- Urządzenie może być używane przez dzieci w wieku 8 lat lub starsze, osoby o ograniczonych możliwościach fizycznych, czuciowych lub psychicznych, niemające doświadczenia lub wiedzy pod warunkiem, że zostaną odpowiednio pouczone, będą nadzorowane pod kątem bezpiecznego użycia urządzenia i rozumieją związane z tym zagrożenia. Dzieci nie powinny bawić się urządzeniem. Dzieci nie powinny bez dozoru czyścić urządzenia ani dokonywać jego konserwacji.
- **⊘ NIE WOLNO** używać urządzenia, mając mokre ręce, wilgotne stopy lub na bosy.

- **⊘ NIE WOLNO** ciągnąć za kabel ani za samo urządzenie w celu wyjęcia wtyczki z gniazdka.
- **⊘ NIE WOLNO** ciągnąć ani podnosić urządzenia, trzymając za kabel zasilania elektrycznego.
- **⊘ NIE WOLNO** wystawiać urządzenia na wilgoć, czynniki atmosferyczne (deszcz, słońce itp.) ani na skrajne temperatury.
- Gdy urządzenie pracuje, nie wolno pozostawiać go bez nadzoru.
- Zawsze należy odłączyć urządzenie od sieci elektrycznej przed jego czyszczeniem lub przeprowadzaniem czynności konserwacyjnych, a także wówczas, gdy urządzenie nie jest wykorzystywane.
- Jeżeli urządzenie jest wadliwe lub nie działa we właściwy sposób, należy je wyłączyć i nie dokonywać prób naprawy. W celu naprawy należy skontaktować się z autoryzowanym ośrodkiem serwisowym.
- Jeśli kabel zasilania elektrycznego zostanie uszkodzony, musi zostać wymieniony przez autoryzowany ośrodek serwisowy w celu zapobieżenia niebezpiecznym sytuacjom.
- Jeśli urządzenie wykorzystywane jest w łazience, należy wyjąć wtyczkę z gniazdka po zakończeniu korzystania z urządzenia, ponieważ możliwość kontaktu z wodą stanowi zagrożenie również wówczas, gdy urządzenie jest wyłączone.
- W celu zapewnienia dodatkowej ochrony zaleca się instalację wyłącznika różnicowo-prądowego (RCD) w obwodzie elektrycznym zasilającym łazienkę, o wartości znamionowego prądu różnicowego nieprzekraczającej 30 mA (optymalnie wynoszącej 10 mA). Zasięgnij porady instalatora.







OSTRZEŻENIE! NIE WOLNO używać urządzenia w pobliżu wanny, prysznicza, umywalki lub innych zbiorników z wodą.

- Urządzenie nie może mieć kontaktu z wodą, innymi płynami, aerozolami ani parą. Wskazówki dotyczące

czyszczenia i konserwacji urządzenia można znaleźć w odpowiednim rozdziale.

- Urządzenia należy używać tylko na ludzkich włosach. **NIE WOLNO** używać urządzenia na zwierzętach, perukach ani pasmach włosów syntetycznych.
- Opis urządzenia znajduje się na opakowaniu zewnętrznym.
- Należy używać urządzenia tylko z dostarczonymi akcesoriami, które stanowią jego ważną część.

OPIS SYMBOLI

	<i>Ostrzeżenie</i>		<i>Ogólny zakaz</i>
	<i>Urządzenie klasy II</i>		<i>Uwaga</i>
	<i>Nie do użytku w wannie lub pod prysznicem</i>		

OPIS URZĄDZENIA I KOŃCÓWEK

Aby sprawdzić zawartość opakowania należy przejrzeć przewodnik na str. I. Wszystkie rysunki znajdują się na wewnętrznych stronach okładki.

- | | |
|---|--|
| 1. Końcówka do fal delikatnych | odblokowania końcówka do fal delikatnych (1) lub wyrazistych (7) |
| 2. Wyłącznik On/Off i regulacja temperatury | |
| 3. Kabel zasilający | 7. Końcówka do fal wyrazistych |
| 4. Blokada zamknięcia stylera | 8. Pręty grzałek górnych |
| 5. Dane techniczne | 9. Zimna końcówka |
| 6. Przyciski do blokowania/ | 10. Podstawa do oparcia/Osłona |

Techniczne cechy urządzenia podano na zewnątrz opakowania.

Używać tylko z dostarczonymi końcówkami.

POMOCNE WSKAZÓWKI

Nauka techniki korzystania ze stylera wymaga poznania kilku wstępnych kroków, które pozwolą szybko uzyskać pożądane efekty. Czas korzystania z urządzenia jest zmienny w zależności od doświadczenia w posługiwaniu się danym elementem i oczekiwanego wyniku stylizacji.

- Należy upewnić się, że włosy są suche, czyste i nie pozostał na nich lakier do włosów, pianka ani żel.
- Rozczesać włosy, rozplątując ewentualne supły. Układanie należy zacząć od zgięcia na karku, następnie przejść do boków i zakończyć modelując część przednią.
- Podczas użytkowania, nagrzewania i stygnięcia prostownicy, umieścić urządzenie na powierzchni płaskiej i odpornej na ciepło.

- Podczas układania należy uważać, aby zbytnio nie zbliżać rozgrzanych elementów do wrażliwych części twarzy, uszu, szyi czy skóry.
- Po użyciu, przed odłożeniem go na miejsce, pozostawić styler do całkowitego ostygnięcia.

ZASTOSOWANIE



OSTRZEŻENIE! Urządzenia nie należy używać po jego upadku lub jeśli widoczne są ślady uszkodzenia.



OSTRZEŻENIE! NIE WOLNO używać urządzenia w pobliżu wanny, prysznic, umywalki lub innych zbiorników z wodą. Nigdy nie wolno zanurzać urządzenia w wodzie.



OSTRZEŻENIE! NIE rozpylać lakieru do włosów, gdy urządzenie jest włączone. Grozi to wywołaniem pożaru.

PRZYGOTOWANIE WŁOSÓW

- Umyć jak zwykle włosy i przeczesać grzebieniem, rozplątując suły.
- Wysuszyć włosy i wyszczotkować od nasady do czubka.
- Podzielić włosy na części, począwszy od zgięcia na karku.

INSTRUKCJE UŻYCIA

Wybrać pożądany rodzaj fal i ustawić urządzenie w odpowiednim **PL** kierunku:

Aby wykonać wyraźną falę

Aby zmienić kierunek urządzenia od strony "c" do strony "d" [Rys. B], umieścić produkt zgodnie z [Rys. D]. Jedną ręką przytrzymać odpowiednie przyciski odblokowujące (6), a drugą złapać za zimny konie (9), wykonując ręczny obrót urządzenia o 180° w prawo.

Aby wykonać miękką falę

Aby zmienić kierunek od strony "d" do strony "c", umieścić produkt, jak pokazano na [Rys. E]. Jedną ręką przytrzymać odpowiednie przyciski odblokowujące (6), a drugą złapać za zimny konie (9), wykonując ręczny obrót urządzenia o 180° w lewo.



UWAGA! Przed zmianą kierunku urządzenia upewnić się, że styler jest zimny (1, 7, 8).

- Urządzenie umieścić na odpowiedniej podstawie (10) [Rys. C].
- Kabel zasilający (6) przyłączyć do prądu.

Aby włączyć styler, przesunąć przycisk on/off (2) w lewo. Ustawić na temperaturze wybranej spośród niżej podanych:

- Temperatura 1: 160°C:
- Temperatura 2: 180°C
- Temperatura 3: 200°C

Dioda danej pozycji włączy się i będzie świecić światłem migającym do momentu uzyskania wybranej temperatury.



UWAGA! Aby oprzeć urządzenie w czasie stylizacji, korzystać z odpowiedniej podstawy [Rys. C]

- Po wymodelowaniu włosów wyłączyć urządzenie, przesuwając przycisk (2) w prawo, w położenie 0. Odłączyć je od prądu.
- Sprawdzić, czy urządzenie ostygło.
- Przed odłożeniem urządzenia założyć podstawę do oparcia na element grzejny (1 lub 7) jako osłonę.
- Użyć odpowiedniej blokady zamykającej (4), żeby zamknąć i odłożyć styler.

KONSERWACJA I CZYSZCZENIE



OSTRZEŻENIE! Zawsze należy odłączyć urządzenie od sieci elektrycznej przed jego czyszczeniem lub przeprowadzaniem czynności konserwacyjnych.



OSTRZEŻENIE! Przed użyciem urządzenia po czyszczeniu należy upewnić się, że wszystkie czyszczone części są całkowicie suche!

- Odłączyć urządzenia od sieci zasilającej.
- Sprawdzić, czy urządzenie ostygło.
- Wyczyścić zewnętrzne i wewnętrzne powierzchnie nagrzewanych części (8) i uchwyt urządzenia wilgotną, miękką szmatką.
- Pozostawić do całkowitego wyschnięcia przed ponownym uruchomieniem.

PRZECHOWYWANIE



OSTRZEŻENIE! Po zakończeniu korzystania z urządzenia należy pozostawić je do całkowitego ostygnięcia przed odłożeniem go na miejsce.



OSTRZEŻENIE! NIE WOLNO owijać kabla zasilającego wokół urządzenia.

LIKWIDACJA



Опаковката на уреда е съставена от материали с рециклиране. Изхвърляйте я съгласно нормите за опазване на околната среда.



Zgodnie z art. 26 dekretu z mocą ustawy z dnia 14 marca 2014, n. 49 "Wdrożenie dyrektywy 2012/19/UE w sprawie zużytego sprzętu elektrycznego i elektronicznego (WEEE)" przekreślony koszt na sprzęcie lub jego opakowaniu oznacza, że po zakończeniu eksploatacji produktu należy go zebrać oddzielnie od innych odpadów.

W związku z tym użytkownik po zakończeniu eksploatacji sprzętu powinien go przekazać do odpowiednich miejskich ośrodków segregacji odpadów elektrotechnicznych i elektronicznych.

Zamiast samodzielnego zarządzania podczas zakupu nowego, równoważnego sprzętu można przekazać dystrybutorowi sprzęt przeznaczony do utylizacji.

Ponadto w sklepach z artykułami elektronicznymi o powierzchni sprzedaży wynoszącej co najmniej 400 m² można pozostawić bezpłatnie, bez obowiązku zakupu, produkty elektroniczne przeznaczone do utylizacji o wymiarach mniejszych niż 25 cm.

Odpowiednia selektywna zbiórka prowadząca do późniejszego recyklingu, przetwarzania i utylizacji urządzenia przyjaznej dla środowiska przyczynia się do zapobiegania negatywnym skutkom dla środowiska i zdrowia i sprzyja ponownemu użyciu i/ lub recyklingowi materiałów, z których składa się sprzęt.

PL

SERWIS I GWARANCJA

Urządzenie jest objęte dwuletnią gwarancją od daty dostawy. Terminem odniesienia jest data podana na paragonie/fakturze (pod warunkiem, że jest czytelna), chyba że kupujący może udowodnić, że dostawa nastąpiła później. W przypadku wady produktu już istniejącej w dniu dostawy, gwarantowana jest naprawa lub wymiana urządzenia bez opłat, chyba że jedno z dwóch rozwiązań jest nieproporcjonalne w stosunku do drugiego. Kupujący ma obowiązek poinformować pracownika autoryzowanego serwisu o występowaniu nieprawidłowości w terminie do dwóch miesięcy od wykrycia wady.

Nie są objęte gwarancją wszystkie części, które mogą ulec uszkodzeniu wskutek:

- a. szkód na skutek transportu lub przypadkowego spadku
- b. nieprawidłowego montażu lub nieodpowiedniości instalacji elektrycznej
- c. napraw lub zmian dokonanych przez osoby nieupoważnione

- d. braku lub nieprawidłowej konserwacji i czyszczenia
- e. produktu i/lub części produktu narażonych na zużycie i/lub materiałów eksploatacyjnych
- f. nieprzestrzegania instrukcji eksploatacji urządzenia, zaniedbań lub nieostrożnego użytkowania.

Powyższa lista ma charakter przykładowy i nie jest wyczerpująca, gdyż niniejsza gwarancja nie dotyczy **przypadków, które nie są związane z wadami fabrycznymi urządzenia**. Gwarancja jest również wykluczona we wszystkich przypadkach niewłaściwego użytkowania urządzenia i w przypadku zastosowań profesjonalnych. Firma nie ponosi odpowiedzialności za jakiegokolwiek szkody poniesione bezpośrednio lub pośrednio przez osoby, rzeczy lub zwierzęta domowe wskutek nieprzestrzegania wszystkich zaleceń podanych w niniejszej instrukcji dotyczących instalacji, obsługi i konserwacji urządzenia. Zastrzega się prawo do wysuwania roszczeń wynikających z umowy gwarancyjnej w stosunku do sprzedawcy.

Zasady serwisu technicznego

Naprawę urządzenia należy powierzyć upoważnionemu Serwisowi. W ramach gwarancji wadliwe urządzenie należy dostarczyć do serwisu razem z paragonem fiskalnym poświadczającym datę sprzedaży lub dostawy.

UVOD

Poštovani korisniče, hvala vam što ste odabrali naš proizvod. Sigurni smo da ćete znati cijiniti kvalitetu i pouzdanost ovog proizvoda budući da je on osmišljen i proizveden imajući na umu zadovoljstvo korisnika. Ove su upute za uporabu u skladu s Europskim Standardom EN 82079.



UPOZORENJE! Upute i upozorenja za sigurnu uporabu.

Prije korištenja ovog aparata, pažljivo pročitati upute za uporabu i posebice sigurnosne napomene i upozorenja, koja se moraju zadovoljiti. Čuvati ovaj priručnik zajedno s ilustriranim vodičem za buduće savjetovanje. Ako se aparat preda nekom drugom korisniku, predati mu i ovu dokumentaciju.

ⓘ NAPOMENA: ako bilo koji dio ovog priručnika bude teško razumljiv ili u slučaju bilo koje sumnje, kontaktirati tvrtku na adresi navedenoj na zadnjoj stranici prije korištenja proizvoda.

ⓘ NAPOMENA: osobe ograničenog vida mogu konzultirati digitalnu verziju ovih uputa za uporabu na internetskoj stranici www.tenactagroup.com

HR

SADRŽAJ

Uvod	97
Sigurnosne napomene	98
Tumač simbola	100
Opis aparata i njegove opreme	100
Korisni savjeti	100
Korištenje	101
Održavanje i čišćenje	102
Čuvanje	102
Odlaganje	102
Servisiranje i jamstvo	103
Ilustrirani vodič	I
Tehnički podaci	I

SIGURNOSNE NAPOMENE

- Nakon raspakiranja, uvjerite se da je uređaj neoštećen, u kompletu sa svim svojim dijelovima prikazanim u ilustriranom vodiču i da nije pretrpio oštećenja tijekom prijevoza. U slučaju sumnje, ne koristite uređaj i kontaktirajte ovlašteni servisni centar.





OPREZ! Ukloniti sve komunikacijske materijale kao što su naljepnice, oznake itd. s aparata prije uporabe.



UPOZORENJE! Rizik od gušenja. Djeca se ne smiju igrati s pakiranjem. Držati plastične vrećice izvan dohvata djece.

- Ovaj se aparat mora koristiti samo u svrhu za koju je namijenjen, to jest kao uvijač za kosu za kućansku uporabu. Svaka se druga uporaba smatra ne u skladu s namjenom i stoga opasna.
- Prije povezivanja aparata na glavno napajanje, uvjeriti se da se napon i frekvencija navedeni u tehničkim podacima aparata podudaraju s onima glavnog napajanja. Ovi tehnički podaci postoje na aparatu ili jedinici za napajanje (vidi ilustrirani vodič).
- Ovaj aparat mogu koristiti djeca starija od 8 godina i osobe sa smanjenim tjelesnim, osjetilnim ili mentalnim sposobnostima ili koje nemaju dovoljno iskustva ili znanja pod uvjetom da ih se nadgleda ili daju upute o korištenju aparata na siguran način kako bi razumjeli opasnosti kojima se izlažu. Djeca se ne smiju igrati s aparatom. Čišćenje i korisničko održavanje aparata ne smiju obavljati djeca bez nadzora.
- Ⓞ NE koristiti aparat mokrim rukama, mokrim stopalima ili ako ste bos.
- Ⓞ NE povlačiti kabel za napajanje ili sam aparat

kako bi se iskopčao utikač iz utičnice.

-  NE povlačiti i ne podizati aparat preko kabela za napajanje.
-  NE izlagati aparat vlazi ili atmosferskim utjecajima (kiši, suncu, itd.) ili ekstremnim temperaturama.
- Aparat se ne smije ostaviti bez nadzora kada radi.
- Uvijek iskopčati aparat iz struje prije čišćenja ili obavljanja održavanja ili kada se aparat ne koristi.
- Ako je aparat neispravan ili u kvaru, isključiti ga i ne dirati. Kontaktirati ovlaštenu tehničku službu za bilo kakve popravke.
- Ako je kabel za napajanje oštećen, mora ga zamijeniti ovlaštena tehnička služba na način da se spriječe svi rizici.
- Kada se aparat koristi u kupaonici, iskopčati ga nakon korištenja jer blizina vode predstavlja opasnost, čak i kada je aparat isključen.
- Za dodatnu zaštitu, poželjna je ugradnja strujne sklopke (RCD) s preostalom radnom strujom koja ne prelazi 30 mA (idealno je 10 mA) za električni krug koji napaja kupaonicu. Zatražiti savjet od vašeg instalatera.

HR







UPOZORENJE! NE koristiti ovaj aparat u blizini kada, tuševa, bazena ili drugih posuda s vodom.

- Ovaj aparat ne smije doći u dodir s vodom, drugim tekućinama, sprejem, parom. Za bilo kakve operacije čišćenja i održavanja potražiti ih u uputama u odgovarajućem poglavlju.
- Ovaj se aparat mora koristiti samo na ljudskoj kosi. NE koristiti aparat na životinjama ili na perikama ili umecima za kosu od sintetskih materijala.
- Za značajke aparata, pogledati vanjsku ambalažu.

- **Koristiti aparat samo s isporučenom dodatnom opremom koja je bitni dio aparata.**

TUMAČ SIMBOLA

	<i>Upozorenje</i>		<i>Opća zabrana</i>
	<i>Aparat klase II</i>		<i>Napomena</i>
	<i>Nije prikladan za uporabu u kadi ili pod tušem</i>		

OPIS APARATA I NJEGOVE OPREME

Pogledajte Ilustrirani vodič na str.1 da biste provjerili sadržaj pakiranja. Sve slike se nalaze u unutrašnjim stranicama naslovnice.

1. Dodatak za lagano uvijanje
2. Prekidač On/Off (uključiti/isključiti) i reguliranje temperature
3. Kabel za napajanje
4. Blokada zatvaranja uređaja za oblikovanje kose
5. Tehnički podaci
6. Gumbovi za blokiranje/deblokiranje oprema za lagano (1) ili jako uvijanje (7)
7. Dodatak za jače uvijanje
8. Zagrijane gornje šipke
9. Hladni vrh
10. Baza za polaganje / Štitnik

U svezi sa značajkama aparata, pogledajte vanjsku ambalažu. Koristite isključivo s priloženom opremom.

KORISNI SAVJETI

HR Učenje tehnike korištenja uvijača za kosu ima potrebu da se nauče početni potezi koji će vam omogućiti brzo postizanje željenih učinaka. Vrijeme korištenja varira s obzirom na iskustvo u korištenju iste i željenu frizuru.

- Uvjerite se da je kosa osušena, čista i bez ikakvog traga laka, pjene za kosu ili gela.
- Očešljajte kosu te se uvjerite da na njoj nema čvorova. Počnite glačati kosu od potiljka, nastavite sa strane i završite na čelu.
- Nakon uporabe, grijanja i hlađenja glačala za kosu, postavite aparat na glatku površinu koja je otporna na toplinu.
- Dok oblikujete frizuru, pripazite da se zagrijani dijelovi previše ne približe osjetljivim dijelovima lica, ušiju, vrata i vlasišta.
- Nakon uporabe, ostavite uvijač za kosu da se u potpunosti ohladi prije nego što ga spremite.

KORIŠTENJE



UPOZORENJE! Ovaj se aparat ne smije koristiti ako je pao ili ako su na njemu vidljivi znakovi oštećenja.



UPOZORENJE! NE koristiti ovaj aparat u blizini kada, tuševa, bazena ili drugih posuda s vodom. Nikada je uranjati aparat u vodu.



UPOZORENJE! NE prskajte lak za kosu dok je uređaj uključen. Postoji rizik od požara.

PRIPREMA KOSE

- Operite na uobičajeni način kosu i dobro je očešljajte.
- Osušite kosu i očetkajte je od korijena do vrhova.
- Razdijelite kosu u dijelove i počnite s oblikovanjem od zatiljka.

UPUTE O KORIŠTENJU

Odaberite vrstu uvijanja koju želite postići i postavite dakle dodatak u odgovarajućem smjeru:

Da biste jako uvijali kosu

Da biste promijenili smjer opreme sa strane "c" na stranu "d" [Sl. B], postavite proizvod na način prikazan na [Sl. D]. Jednom rukom držite pritisnutim prikladne tipke za deblokadu (6) a drugom rukom uhvatite hladni vršak (9) i ručno okrenite opremu za 180° udesno.

Da biste lagano uvijali kosu

Da biste promijenili smjer sa strane "d" na stranu "c" postavite proizvod na način prikazan na [Sl. D]. Jednom rukom držite pritisnutim prikladne tipke za deblokadu (6) a drugom rukom uhvatite hladni vršak (9) i ručno okrenite opremu za 180° ulijevo.



POZOR! Prije nego što promijenite smjer opreme, uvjerite se da se uvijač ohladio (1, 7, 8).

- Postavite aparat na odgovarajuću bazu za polaganje(10) [Sl. C]
- Ukopčajte kabel u mrežu za napajanje.

Da biste uključili uvijač kose, neka tipka on/off (uključiti/isključiti) (2) klizi ulijevo te se postavi na željenu temperaturu među onim navedenim u nastavku:

- Temperatura 1: 160°C
- Temperatura 2: 180°C
- Temperatura 3: 200°C

Ind.svjetlo na mjestu te temperature će se osvijetliti i treperiti sve dok se ne dostigne odabrana temperatura.

- Jednom rukom držite pramen, umetnite ga između zagrijanih dijelova (1 ili 7 i 8), zatvorite proizvod i držite pritisnutim nekoliko sekundi. Ponovite postupak uvijanja kose po cijeloj duljini kose.



POZOR! Svaki put kada želite položiti aparat tijekom postupka uvijanja, položite ga na odgovarajuću bazu za potporu [Sl. C].

- Kada završite s operacijama uvijanja kose, isključite aparat na način da tipka (2) klizi udesno na 0 i iskopčajte ga iz strujne utičnice.
- Pričekajte da se aparat ohladi.
- Prije nego što pohranite aparat, umetnite bazu za polaganje na grijaći element (1 ili 7) kao štitnik.
- Koristite prikladni blok za zatvaranje (4) da biste zatvorili i pohranili uvijač.

ODRŽAVANJE I ČIŠĆENJE



UPOZORENJE! Uvijek iskopčati aparat sa glavnog napajanja prije čišćenja ili obavljanja održavanja.



UPOZORENJE! Provjeriti da su svi očišćeni dijelovi suhi prije ponovnog korištenja aparata!

- HR.
- Iskopčajte aparat iz mreže za napajanje.
 - Uvjerite se da se aparat ohladio.
 - Očistite unutrašnju i vanjsku površinu zagrijanih dijelova (8) i dršku aparata mekanom i vlažnom krpom.
 - Ostavite da se u potpunosti osuši prije nego što ga ponovno uključite.

ČUVANJE



UPOZORENJE! Nakon što se završi s korištenjem ovog aparata, uvjeriti se da se u potpunosti ohladio prije nego što se odloži.



UPOZORENJE! NE omatati kabel za napajanje oko aparata.

ODLAGANJE



Ambalaža proizvoda se sastoji od materijala koji se mogu reciklirati. Odložite ga u skladu s propisima o zaštiti okoliša.



A 2014. március 14-i, 49-es számú "Az elektromos és elektronikus berendezések hulladékairól (RAEE) alkotott 2012/19/EU irányelv aktualizálásáról" szóló törvény erejű rendelet 26. cikkelye értelmében a készüléken vagy annak csomagolásán elhelyezett áthúzott hulladékgyűjtőt ábrázoló jel arra utal, hogy a készülék a hasznos élettartama végén nem kezelhető háztartási hulladékként.

A felhasználó köteles a már nem használt terméket az elektromos és elektronikus hulladékok gyűjtésére szakosodott gyűjtőközpontban leadni.

Vagy a kidobásra szánt készüléket átadhatja a kereskedőnek egy új, egyenértékű készülék vásárlása esetén.

A 400 m²-t meghaladó területű elárusítóhellyel rendelkező műszaki áruházakban a kidobásra szánt 25 cm-nél kisebb háztartási eszközök ingyenesen, vásárlási kötelezettség nélkül leadhatók. A nem használt elektromos és elektronikus készülékek szelektív gyűjtése és ezt követő környezetkímélő újrahasznosítása, kezelése és ártalmatlanítása hozzájárul a környezet és az emberi egészség védelméhez valamint a gépet alkotó anyagok újbóli felhasználásához.

HR

SERVISIRANJE I JAMSTVO

Za aparat postoji jamstvo u trajanju od dvije godine od datuma isporuke. Pod datumom isporuke podrazumijeva se onaj naveden na računu/fakturi (pod uvjetom da je jasno čitljiv), osim ako kupac ne dokaže da je aparat naknadno isporučen. U slučaju neispravnosti proizvoda prije datuma isporuke, jamči se popravak ili zamjena bez nadoplate, osim u slučaju da jedno od dva rješenja bude nesrazmjerno u odnosu na ono drugo. Kupac ima obvezu obavijestiti Ovlašteni Servisni centar o nepostojanju sukladnosti u roku od dva mjeseca od otkrivanja tog nedostatka.

Nisu pokriveni jamstvom svi neispravni dijelovi koji su posljedica:

- a. oštećenja za vrijeme prijevoza ili slučajnih padova
- b. pogrešne instalacije ili neprikladnog električnog sustava
- c. popravaka ili izmjena koje je izvršilo neovlašteno osoblje
- d. neobavljenog ili nepravilnog održavanja i čišćenja
- e. proizvoda i/ili dijelova proizvoda izloženih trošenju i/ili potrošnji
- f. nepoštivanja uputa o radu aparata, nemara ili propusta pri uporabi.

Gore navedeni popis ima samo svrhu davanja primjera i nije potpun budući da jamstvo neće pokrivati sve one **slučajeve koji nisu posljedica propusta u proizvodnji** aparata. Jamstvo neće važiti u svim slučajevima nepravilnog korištenja aparata te u slučaju profesionalne uporabe istog. Ne preuzima se nikakva odgovornost za štetu koja se može izravno ili neizravno nanijeti osobama, predmetima i kućnim ljubimcima, a koja je posljedica nepoštivanja svih propisa navedenih u odgovarajućoj knjižici u vezi s instalacijom, uporabom i održavanjem aparata. Ostavljamo sebi na ugovorno pravo poduzimanja u cilju jamstva postupaka protiv prodavatelja.

Način servisiranja

Popravak aparata mora obaviti Ovlašteni Servisni centar. Pokvareni aparat, ako je pokriven jamstvom, mora se dostaviti radi zamjene/popravljanja zajedno s fiskalnim dokumentom u kojem se navodi njegov datum kupnje ili isporuke.

UVOD

Spoštovani kupec, zahvaljujemo se vam za izbiro našega izdelka. Prepričani smo, da boste prepoznali njegovo kakovost in zanesljivost, saj je bil zamišljen in narejen z mislijo na zadovoljstvo kupca. Ta navodila so skladna z evropskim standardom EN 82079.



OPOZORILO! Navodila in opozorila za varno uporabo.

Preden začnete aparat uporabljati, pozorno preberite navodila za uporabo, še posebej bodite pozorni na varnostna opozorila, ki jih je treba upoštevati. Priročnik skupaj s slikovnim vodnikom shranite za prihodnje ogleda. Če bi aparat predali drugemu uporabniku, morate skupaj z njim predati tudi to dokumentacijo.

❗ OPOMBA: če bi pri branju tega priročnika naleteli na nejasnost ali dvom, se obrnite na proizvajalca in sicer na naslov, naveden na zadnji strani, preden začnete z uporabo izdelka.

❗ OPOMBA: slabovidne osebe lahko pogledajo digitalno verzijo navodil za uporabo, ki je na voljo na spletni strani www.tenactagroup.com

KAZALO

SL

Uvod	105
Varnostna opozorila	106
Legenda simbolov	108
Opis aparata in dodatne opreme	108
Koristni nasveti	108
Način uporabe	109
Vzdrževanje in čiščenje	110
Shranjevanje	110
Odlaganje	111
Pomoč in garancija	111
Slikovni vodnik	I
Tehnični podatki	I

VARNOSTNA OPOZORILA

- Po tem, ko aparat vzamete iz embalaže, se prepričajte, da je brezhiben, z vsemi deli, prikazanimi v slikovnem vodniku in da med transportom ni utrpel nobenih poškodb. Če ste v dvomih, naprave ne uporabljajte in se obrnite na pooblaščen servisni center.





POZOR! Pred uporabo z naprave odstranite vse informativne materiale, kot so oznake, etikete.



OPOZORILO! Tveganje za zadušitev. Otroci se z embalažo ne smejo igrati. Plastično vrečko shranite izven dosega otrok.

- Ta aparat je dovoljeno uporabljati le v namen, za katerega je bil narejen, torej kot kodralnik las za domačo uporabo. Vsakršna drugačna uporaba se smatra za nepravilno in zato nevarno.
 - Preden aparat priključite na napajalno omrežje, se prepričajte, da sta voltaža in frekvenca, navedeni v tehničnih podatkih, skladni z značilnostmi napajalnega omrežja. Tehnični podatki so navedeni na sami napravi ali pa na napajalni enoti (če je le-ta prisotna).
- SL •** To napravo smejo uporabljati otroci, starejši od osmih let in osebe z zmanjšanimi fizičnimi, senzoričnimi in duševnimi sposobnostmi ali osebe brez znanja ali izkušenj, če so pod nadzorom ali so bile poučene o varni uporabi aparata in razumejo tveganja, ki jih uporaba prinaša. Otroci se z napravo ne smejo igrati. Otroci naprave ne smejo čistiti, niti na njej izvajati vzdrževalnih posegov, razen če niso pod nadzorom.
- Ⓞ Aparata NE uporabljajte, če imate mokre roke

ali noge ali ste bos.

-  Pri izključevanju aparata iz omrežja NE vlecite za kabel.
-  NE vlecite in NE dvigujte aparata za napajalni kabel.
-  Aparata NE izpostavljajte vlažnosti ali vremenskim dejavnikom (dež, sonce, itd.) ali ekstremnim temperaturam.
- Ko aparat deluje, ga ne smete pustiti brez nadzora.
- Preden se lotite vzdrževalnih posegov ali ko aparata ne uporabljate, ga vedno izključite iz napajalnega omrežja.
- Če je aparat okvarjen ali ne dela pravilno, ga izklopite in ga ne poizkušajte popravljati. Za izvedbo popravil se obrnite na pooblaščen servisni center.
- Če je napajalni kabel poškodovan, ga je treba zamenjati v pooblaščenem servisnem centru in tako preprečiti morebitna tveganja.
- Ko napravo uporabljate v kopalnici, jo po uporabi vedno izključite, saj bližina vode predstavlja nevarnost, tudi ko je naprava ugasnjena.
- Za večjo stopnjo varnosti je na električni tokokrog, ki napaja kopalnico, priporočljivo namestiti napravo za diferencialni tok (RCD), ki deluje na nominalnem toku, ki ni večji od 30 mA (idealno 10 mA). Priporočamo, da za nasvet vprašate vašega inštalaterja.







OPOZORILO! Aparata NE uporabljajte v bližini kadi, tušev, umivalnikov ali drugih posod, ki bi vsebovale vodo.

- Ta aparat ne sme priti v stik z vodo, drugimi tekočinami, sprejem ali paro. Za vse nasvete glede čiščenja in vzdrževanja poglejte navodila v pripadajočem poglavju.
- Aparat je dovoljeno uporabljati le na človeških laseh. Aparata NE uporabljajte na živalski dlaki

ali na lasuljah, prav tako ne na laseh, narejenih iz sintetičnih materialov.

- Za lastnosti naprave glejte zunanjo embalažo.
- Aparat uporabljajte le s priloženimi dodatki, ki se smatrajo za integralni del le-tega.

LEGENDA SIMBOLOV

	<i>Opozorilo</i>		<i>Splošna prepoved</i>
	<i>Aparat II. razreda</i>		<i>Opomba</i>
	<i>Ni za uporabo v kopeli ali pod tušem.</i>		

OPIS APARATA IN DODATNE OPREME

Glejte Slikovni vodnik str. I za preverjanje vsebine pakiranja. Vse slike so prikazane na notranjih straneh platnic.

1. Nastavek za mehke kodre
2. Stikalo za vklop/izklop (on/off) in za nastavitev temperature
3. Napajalni kabel
4. Varovalo za zapiranje oblikovalnika las
5. Tehnični podatki
6. Gumbi za blokiranje/
7. Nastavek za izrazite kodre
8. Zgornje ogrete klešče
9. Hladna konica
10. Podstavek za naslon/Zaščitni ovoj

Za podatke o aparatu si oglejte zunanjo embalažo. Aparat uporabljajte izključno s priloženimi nastavki.

SL

KORISTNI NASVETI

Osvojitev tehnike uporabe oblikovalnika las zahteva malo začetnega truda, ki vam bo v pomoč pri doseganju zelenih učinkov. Čas uporabe je odvisen od izkušenj z inštrumentom in zelene pričeske.

- Lasje naj bodo suhi, čisti in bsez vsakršnih sledov laka, pene ali gela.
- Lase razčesite, tako da bodo povsem brez vozličkov. Z oblikovanjem pričeske pričnite na temenu, nato nadaljujte ob straneh in zaključite na čelu.
- Med uporabo, segrevanjem in ohlajanjem ravnalnika las položite aparat na gladko površino, ki naj bo odporna na toploto.
- Med oblikovanjem pričeske pazite, da se z vročimi deli ravnalnika las ne bi preveč približali občutljivim predelom obraza, ušes,

vratu ali kože.

- Po uporabi pustite, da se oblikovalnik popolnoma ohladi, preden ga pospravite.

NAČIN UPORABE



OPOZORILO! Tega aparata ne smete uporabljati, če je padel na tla ali če so na njem prisotni vidni znaki poškodb.



OPOZORILO! Aparata NE uporabljajte v bližini kadi, tušev, umivalnikov ali drugih posod, ki bi vsebovale vodo. Aparata nikoli ne postavite v vodo.



OPOZORILO! NE pršite laka za lase, ko je aparat vklopljen. Obstaja tveganje za požar.

PRIPRAVA LAS

- Lase operite, kot običajno in jih razčešite.
- Lase posušite in jih skrtajte od korenin proti konicam.
- Z oblikovanjem pričeske pričnite na temenu, lase razdelite v šope.

NAVODILA ZA UPORABO

Izberite vrsto kodrov, ki jo želite in nato premaknite nastavek v smer, ki tej vrsti odgovarja:

Če želite izrazite kodre

Če želite spremeniti smer pripomočka s strani „c“ na stran „d“ [Sl. B], postavite izdelek tako, kot je prikazano na [sl. D]. Z eno roko držite pritisnjene ustrezne tipke za sprostitev (6), z drugo pa primite hladno konico (9) in ročno obrnite pripomoček za 180° v smer urinega kazalca.

Če želite nežne kodre

Če želite spremeniti smer pripomočka s strani „d“ na stran „c“, postavite izdelek tako, kot je prikazano na [sl. D]. Z eno roko držite pritisnjene ustrezne tipke za sprostitev (6), z drugo pa primite hladno konico (9) in ročno obrnite pripomoček za 180° v nasprotno smer urinega kazalca.



POZOR! Preden spremenite smer pripomočka, se prepričajte, da je oblikovalnik las hladen (1, 7, 8).

- Aparat postavite na pripadajoči podstavek za naslon (10) [Sl. C].
- Napajalni kabel priključite na omrežje.

Za vklop oblikovalnika je treba s tipko on/off (2) podrsati v levo ter jo premakniti na zeleno temperaturo, ki jo izberete med spodaj navedenimi:

- Temperatura 1: 160°C
- Temperatura 2: 180°C
- Temperatura 3: 200°C

Prižgala se bo LED lučka, ki tej temperaturi odgovarja in bo utripala tako dolgo, dokler izbrana temperatura ne bo dosežena..

- Z eno roko držite pramen napet, vstavite ga med ogrete dele (1 ali 7 in 8), zaprite aparat in držite pritisnjena nekaj sekund. Operacijo oblikovanja ponovite po celotni dolžini las.



POZOR! Vsakič, ko želite med oblikovanjem las nasloniti aparat, ga naslonite na podstavek za naslon [Sl. C].

- Ko zaključite z oblikovanjem pričeske, izključite aparat tako, da s tipko (2) podrsate v desno na 0 ter vtič aparata izvlečete iz vtičnice.
- Prepričajte se, da se je aparat ohladil.
- Preden aparat pospravite, vstavite podstavek za naslon na grelni element (1 ali 7), služi naj kot zaščitni ovoj.
- Za zapiranje in pospravljanje oblikovalnika uporabite pripadajoč mehanizem za zapiranje (4).

VZDRŽEVANJE IN ČIŠČENJE



OPOZORILO! Pred čiščenjem ali vzdrževalnimi posegi aparat vedno izklopite iz električnega omrežja.



OPOZORILO! Preden aparat ponovno uporabite, se prepričajte, da so vsi njegovi deli popolnoma suhi!

- SL
- Aparat izključite iz električnega napajalnega omrežja.
 - Prepričajte se, da se je aparat ohladil.
 - Zunanjo in notranjo površino vročih delov (8) in ročaja aparata očistite z navlaženo mehko krpo.
 - Pustite, da se nastavki v celoti osušijo, preden jih ponovno uporabite.

SHRANJEVANJE



OPOZORILO! Ko ste z uporabo aparata končali, se prepričajte, da se popolnoma ohladi, preden ga pospravite.



OPOZORILO! NE ovijajte napajalnega kabla okrog naprave.

ODLAGANJE



Embalaža je izdelana iz materialov, ki jih je mogoče reciklirati. Odlagajte jo skladno s predpisi, ki veljajo na področju varovanja okolja.



V skladu s členom 26 Zakonskega odloka z dne 14. marca 2014, št. 49 "Izvajanje direktive 2012/19/EU o električni in elektronski odpadni opremi (RAEE)" simbol prečrtanega smetnjaka, ki je naveden na aparatu ali na embalaži pomeni, da je potrebno izdelek na koncu življenjske dobe ločiti od drugih odpadkov.

Uporabnik mora zato ob koncu življenjske dobe aparata le-tega oddati v ustrezne zbirne centre za ločeno zbiranje elektrotehničnih in elektronskih odpadkov.

Alternativno lahko uporabnik sam odda aparat, ki ga ne uporablja več in ga želi odložiti v odpadke, prodajalcu, takrat, ko opravi nakup novega aparata enakega tipa.

Pri prodajalcih elektronskih izdelkov, katerih prodajna površina je večja od 400 m², je poleg tega mogoče brezplačno oddati, brez obveznosti nakupa, tudi odpadne elektronske izdelke velikosti, manjše od 25 cm.

Ustrezno ločeno zbiranje odpadkov za nadaljnje ravnanje z odvrženim aparatom, recikliranje, in odlaganje, ki je prijazno okolju, pripomore k preprečevanju mogočih negativnih učinkov na okolje in zdravje, ter olajša ponovno uporabo in/ali recikliranje materialov, iz katerih je aparat sestavljen.

POMOČ IN GARANCIJA

Aparat ima dvoletno garancijo od datuma dobave. Velja datum na računu/fakturi (če je jasno berljiv), razen če kupec ne dokaže, da je bila dobava kasneje. V primeru okvare, ki je obstajala pred dobavo, je zagotovljeno popravilo ali zamenjava, ne bi bilo za aparat potrebno plačati, razen v primeru, da je en ukrep nesorazmeren glede na drugega. Kupec mora pooblaščen center za pomoč strankam obvestiti o okvari v dveh mesecih od takrat, ko jo je zaznal.

Garancija ne vključuje nobenega dela, ki bi lahko bil pokvarjen zaradi:

- poškodb pri prevozu ali naključnih padcev
- neppravilne namestitve ali neustrezne električne napeljave
- popravil ali sprememb, izvedenih s strani nepooblaščenega oseba
- neizvedenega ali nepravilnega vzdrževanja in čiščenja

- e. izdelka in/ali delov izdelka, podvrženih obrabi in/ali potrošnji
- f. neupoštevanja navodil za delovanje aparata, malomarnosti ali neprevidne uporabe.

Zgornji seznam je izključno informativne narave in ni zaključen, saj ta garancija ne pokriva nič takega, **kar ne bi bilo posledica napak pri proizvodnji** aparata. Garancija ne velja v nobenem primeru neustrezne uporabe in v nobenem primeru profesionalne uporabe. Zanika se vsaka odgovornost za morebitne poškodbe, ki posredno ali neposredno poškodujejo osebe, stvari in domače živali in nastanejo zaradi neupoštevanja kateregakoli predpisa, navedenega v ustreznem priročniku glede namestitve, uporabe in vzdrževanja aparata. To se ne nanaša na posege, pokrite z garancijo.

Način servisa

Popravilo aparata mora biti izvršeno v pooblaščenem servisnem centru. Okvarjen aparat, če je v garanciji, morate odnesti v servisni center skupaj z davčnim računom, ki potrjuje datum nakupa ali dobave.

ВВЕДЕНИЕ

Уважаемый покупатель, благодарим Вас за выбор нашего продукта. Мы уверены, вы оцените его качество и надежность, так как он был разработан и изготовлен с целью удовлетворить клиентов. Данные инструкции по применению соответствуют Европейскому стандарту EN 82079.



ПРЕДУПРЕЖДЕНИЕ! Инструкции и предупреждения для безопасного использования.

Перед использованием этого прибора внимательно прочитайте инструкции по эксплуатации и, в частности, примечания и предупреждения по технике безопасности, которые необходимо соблюдать. Храните это руководство вместе с наглядным пособием для обращения в будущем. В случае передачи прибора другому пользователю, не забудьте также передать ему эту документацию.

① ПРИМЕЧАНИЕ. Если вы не понимаете некоторые части этого руководства, или у вас имеются какие-либо сомнения, перед использованием продукта обратитесь в компанию по указанному на последней странице адресу.

① ПРИМЕЧАНИЕ. Слабовидящие лица могут обратиться к цифровой версии данной инструкции по применению на веб-сайте www.tenactagroup.com

СОДЕРЖАНИЕ

Введение.....	113	RU
Примечания техники безопасности.....	114	
Легенда символов.....	116	
Описание прибора и комплектующих.....	116	
Полезные советы.....	116	
Применение.....	117	
Уход и чистка.....	118	
Хранение.....	118	
Утилизация.....	119	
Сервисное обслуживание и гарантия.....	119	
Иллюстративная памятка.....	!	
Технические данные.....	!	

ПРИМЕЧАНИЯ ТЕХНИКИ БЕЗОПАСНОСТИ

- После распаковки убедитесь, что прибор цел, присутствуют все его части, как показано в наглядном пособии, и отсутствуют признаки повреждений, нанесенных во время транспортировки. Не использовать прибор в случае сомнений и обратиться в авторизованный сервисный центр.





ОСТОРОЖНО! Удалите весь посторонний материал, такой как этикетки, ярлыки и т.д., с прибора перед использованием.



ПРЕДУПРЕЖДЕНИЕ! Опасность удушья. Дети не должны играть с упаковкой. Держите полиэтиленовый пакет вне досягаемости детей.

- Этот прибор должен использоваться только для тех целей, для которых он предназначен, а именно в качестве щипцов для завивки волос, используемых в домашних условиях. Любое другое использование считается недопустимым, и, следовательно, опасным.
- Перед подключением прибора к электросети убедитесь, что напряжение и частота, указанные в технических данных прибора, соответствуют значениям источника питания. Эти технические данные указаны на приборе или на блоке питания, в случае наличия (см. иллюстрированную памятку).
- Этот прибор может быть использован детьми в возрасте от 8 лет и старше и лицами с ограниченными физическими, сенсорными или умственными способностями или нехваткой опыта и знаний, если они находятся под контролем или были проинструктированы касательно использования прибора в безопасных условиях, а также уведомлены о возможной опасности. Дети не должны играть с прибором. Очистка и обслуживание не должны выполняться детьми без присмотра.
- **⊘ НЕЛЬЗЯ ИСПОЛЬЗОВАТЬ** прибор с мокрыми руками или босиком.
- **⊘ НЕ** тяните за шнур питания или за сам прибор, чтобы вынуть штепсель из розетки.

-  НЕ тяните и не поднимайте прибор за шнур питания.
-  НЕ подвергать прибор воздействию влаги или атмосферных агентов (дождь, солнце, пр.) или предельных температур.
- Прибор нельзя оставлять без внимания во время работы.
- Всегда отключайте прибор от электросети перед чисткой или выполнением технического обслуживания, а также когда прибор не используется.
- Если прибор неисправен или плохо работает, выключите его и не пытайтесь его вскрыть. Обратитесь в авторизованный сервисный центр для выполнения любого ремонта.
- Если шнур питания поврежден, его необходимо заменить в уполномоченном техническом сервисном центре, чтобы предотвратить все возможные риски.
- Во время использования прибора в ванной, отключить его от розетки после использования, так как близость к воде представляет опасность, даже если прибор выключен.
- Для дополнительной защиты рекомендуется установка Устройства защитного отключения (УЗО) с номинальным остаточным током не более 30 мА (в идеале 10 мА) в электрическом контуре питания ванной. Обратитесь к вашему установщику за советом.







ПРЕДУПРЕЖДЕНИЕ! НЕ использовать прибор около ванн, душевых, любых ёмкостей с водой.

- Данный прибор не должен вступать в контакт с водой, другими жидкостями, спреями, паром. Для выполнения очистки и техобслуживания обратитесь к инструкциям, данным в соответствующей главе.
- Данный прибор предназначен исключительно для человеческих волос. НЕ используйте прибор для стрижки животных или париков, а также волос, изготовленных из синтетических материалов.
- Свойства прибора указаны на внешней упаковке.
- Используйте прибор только с прилагаемыми

RU

аксессуарами, которые являются неотъемлемой частью прибора.

ЛЕГЕНДА СИМВОЛОВ

	<i>Предупреждение</i>		<i>Запрет общего типа</i>
	<i>Прибор класса II</i>		<i>Примечание</i>
	<i>Не пригоден для использования в ванне или в душе</i>		

ОПИСАНИЕ ПРИБОРА И КОМПЛЕКТУЮЩИХ

Проверьте комплектность прибора в упаковке по рисунку на Иллюстрированной памятке стр. I Все рисунки находятся на внутренней стороне обложки.

1. Насадка для мягких волн
2. Кнопка Вкл/Выкл и регулятор температуры
3. Шнур электропитания
4. Блокировка стайлера в закрытом положении
5. Технические данные
6. Кнопка для блокирования/разблокирования насадка для мягких (1) волн или более (7) чётких
7. Насадка для чётких волн
8. Верхние нагревательные цилиндры
9. Холодный наконечник
10. Подставка / Защитная накладка

Характеристики прибора приведены на наружной стороне упаковки. Используйте прибор только с аксессуарами, поставленными вместе с ним.

ПОЛЕЗНЫЕ СОВЕТЫ

Обучение технике работы со стайлером для волос нуждается в небольшой начальной тренировке, что позволит вам затем быстрее получить желаемый эффект при укладке. Время использования варьируется, в зависимости от опыта работы с прибором и желаемой укладки.

- Пред использованием прибора убедитесь в том, что волосы - сухие, чистые и без следов лака, мусса или геля.
- Расчешите волосы и убедитесь в отсутствии клубков. Начинайте укладку с затылка, переходя к вискам и заканчивая лбом.
- Во время использования, подогрева или охлаждения выпрямителя, кладите его на плоскую и стойкую к теплу поверхность.
- Во время выполнения укладки следите за тем, чтобы разогретые компоненты не находились слишком близко к чувствительным частям лица, к ушам, шее или к коже.
- После использования стайлера для волос, подождите, пока он полностью остынет, прежде чем класть его на место.

ПРИМЕНЕНИЕ



ПРЕДУПРЕЖДЕНИЕ! Данный прибор нельзя использовать после его падения или при наличии видимых следов повреждения.



ПРЕДУПРЕЖДЕНИЕ! НЕ использовать прибор около ванн, душевых, любых ёмкостей с водой. Никогда не класть прибор в воду.



ПРЕДУПРЕЖДЕНИЕ! НЕ распылять лак для волос, когда прибор включен. Есть риск воспламенения.

ПОДГОТОВКА ВОЛОС

- Вымыть волосы, как обычно, и причесать их, чтобы распутать клубки.
- Высушить волосы и расчесать их в направлении от корней до кончиков.
- Разделите волосы на зоны, начиная укладку с затылка.

ИНСТРУКЦИИ ПО ИСПОЛЬЗОВАНИЮ ВЫПРЯМИТЕЛЯ

Выберите желаемый тип волнистости волос для выполняемой укладки и установите нужную насадку в соответствующем направлении:

Для создания более чётких волн

Для того, чтобы поменять сторону насадки со стороны «с» на сторону «d» [Рис. В], поместите изделие, как показано на [Рис. D]. Одной рукой нажмите и удерживайте в таком положении специальные разблокирующие кнопки (6), а другой возьмитесь за холодный наконечник (9) и поверните ручную насадку на 180° по часовой стрелке.

Для создания более мягких волн

Для того, чтобы поменять сторону насадки с «d» на сторону «с», поместите изделие, как показано на [Рис. E]. Одной рукой нажмите и удерживайте в таком положении специальные разблокирующие кнопки (6), а другой возьмитесь за холодный наконечник (9) и поверните ручную насадку на 180° против часовой стрелки.



ВНИМАНИЕ! Перед тем, как менять сторону насадки, убедитесь в том, что стайлер остыл (1, 7, 8).

- Поместите прибор на специальную подставку (10) [Рис. С].
- Подключите шнур питания к электрической сети

Чтобы включить стайлер, передвиньте кнопку вкл/выкл (2)

влево, установив на желаемую температуру из указанных ниже:

- Температура 1: 160°C
- Температура 2: 180°C
- Температура 3: 200°C

Соответствующий сид-индикатор загорится и будет мигать до тех пор, пока не будет достигнута выбранная температура.

- Одной рукой держите натянутой прядь волос, введите её между двух нагретых элементов (1 или 7 и 8), закройте прибор и удерживайте в таком положении, сжав, в течение нескольких секунд. Повторите данную операцию по укладке по всей длине волос.



ВНИМАНИЕ! Каждый раз, когда необходимо положить прибор во время выполнения укладки, помещайте его на специальную подставку [Рис. С].

- По окончании укладки выключите стайлер для волос, передвинув кнопку (2) вправо на 0, затем отсоедините его от сети электропитания.
- Выждать, пока прибор не остынет.
- Перед тем, как уложить прибор на хранение, наденьте подставку в качестве защитной накладки на нагреваемый элемент (1 или 7).
- Используйте специальный механизм блокировки (4), чтобы закрыть стайлер, а затем положите его на хранение.

УХОД И ЧИСТКА



ПРЕДУПРЕЖДЕНИЕ! Всегда отключайте прибор от электросети перед чисткой или выполнением технического обслуживания.



ПРЕДУПРЕЖДЕНИЕ! Перед использованием прибора убедитесь, что все очищенные части полностью высохли!

- Отсоедините прибор от сети электропитания.
- Проверьте, что прибор полностью остыл.
- Очистите наружную и внутреннюю поверхности нагреваемых участков (8) и ручку прибора мягкой влажной тканью.
- Оставьте полностью высохнуть, прежде чем включать снова.

ХРАНЕНИЕ



ПРЕДУПРЕЖДЕНИЕ! После использования прибора следует убедиться, что он полностью остыл перед тем, как убирать его.



ПРЕДУПРЕЖДЕНИЕ! НЕ наматывать кабель питания вокруг прибора.

УТИЛИЗАЦИЯ



Упаковка изделия выполнена из материалов, которые могут подвергаться повторной переработке; удалите ее в соответствии с действующими нормами по защите окружающей среды.



— В соответствии со статьей 26 Законодательного Декрета от 14 марта 2014 года, н. 49 “Введение в силу директивы 2012/19/ЕС об отходах электрического и электронного оборудования (WEEE)” знак в виде перечеркнутого мусорного контейнера, имеющийся на приборе или на его упаковке, указывает на то, что данный продукт в конце полезного срока эксплуатации должен утилизироваться отдельно от других отходов.

Поэтому пользователь в конце срока службы данного прибора должен сдать его в специализированные муниципальные центры дифференцированного сбора электротехнических и электронных отходов.

В качестве альтернативы можно сдать прибор, подлежащий утилизации, продавцу при покупке нового эквивалентного изделия.

В пунктах продажи электронных изделий с площадью помещения не менее 400 м² можно также бесплатно сдать без обязательства совершения покупки электронные изделия, подлежащие утилизации, имеющие размеры, не превышающие 25 см. Надлежащий дифференцированный сбор для последующей переработки данного прибора, для обработки и экологически совместимой утилизации способствует предотвращению возможных отрицательных эффектов на окружающую среду и здоровье и/или повторной переработке материалов, из которых состоит данный прибор.

RU

СЕРВИСНОЕ ОБСЛУЖИВАНИЕ И ГАРАНТИЯ

Прибор покрывается гарантией в течение двух лет с даты поставки. За дату поставки принимается дата, указанная на кассовом чеке/фактуре (она должна хорошо читаться), за исключением тех случаев, когда покупатель может доказать, что поставка была произведена позже указанной даты. В том случае, если дефект прибора присутствовал уже до того, как

товар был получен (производственный дефект), гарантируется бесплатный ремонт или замена прибора, помимо тех случаев, когда одно из этих двух решений несоизмеримо по отношению с другим. Покупатель должен заявить об обнаруженном дефекте в авторизованный сервисный центр не позднее двух месяцев от момента его обнаружения.

Не покрываются гарантией все дефектные компоненты, которые имеют неисправности по следующим причинам:

- a. повреждения при транспортировке или от случайного падения
- b. неправильная установка или несоответствие электрооборудования
- c. ремонт или внесение изменений несанкционированным персоналом
- d. отсутствие или неправильное выполнение техобслуживания и чистки
- e. изделие и/или части изделия, подвергаемые естественному износу и/или расходные материалы
- f. Несоблюдение инструкций по применению прибора, небрежное или неосторожное обращение с ним.

Вышеуказанный список является чисто ориентировочным и не полным, поскольку гарантией не покрываются все те **случаи, которые не могут быть отнесены к производственным дефектам** прибора. Кроме этого, из гарантии исключены все случаи, связанные с использованием прибора не по назначению, а также для профессионального пользования. Компания не несёт никакой ответственности за возможный ущерб, нанесённый прямо или косвенно людям, имуществу и домашним животным по причине несоблюдения всех предписаний, указанных в настоящем руководстве в разделах по установке, эксплуатации и техобслуживанию изделия. За исключением договорных гарантийных обязательств перед дилером.

Способ сервисного обслуживания

Ремонт прибора должен выполняться в авторизованном сервисном центре. Неисправный прибор, если он находится на гарантии, необходимо доставить в Сервисный центр, он должен обязательно сопровождаться фискальным документом, на котором указана дата приобретения или доставки.

RU

ĮVADAS

Gerb. Kliente, dėkojame, kad pasirinkote mūsų produktą. Esame tikri, kad įvertinsite jo kokybę bei patikimumą, nes jis buvo sukurtas ir pagamintas siekiant užtikrinti kliento pasitenkinimą. Šios naudojimo instrukcijos atitinka Europos standartą EN 82079.



PERSPĖJIMAS! Saugaus naudojimo instrukcijos ir perspėjimai.

Prieš naudodami šį prietaisą atidžiai perskaitykite naudojimo instrukcijas ir ypač saugos pranešimus ir perspėjimus, kurių privaloma laikytis. Saugokite šias instrukcijas kartu su iliustracijų vadovu, kad galėtumėte peržiūrėti ateityje. Jei perduosite prietaisą kitam naudotojui, kartu būtinai perduokite ir šią dokumentaciją.

❗ PASTABA: jei kurią nors šio vadovo dalį bus sunku suprasti arba kils abejonių, prieš naudodami produktą kreipkitės į bendrovę paskutiniame puslapyje nurodytu adresu.

❗ PASTABA: silpnesnio regėjimo asmenys gali peržiūrėti skaitmeninę šių naudojimo instrukcijų versiją interneto svetainėje www.tenactagroup.com

TURINYS

Įžanga	121
Saugos pranešimai	122
Simbolių legenda	124
Prietaiso ir jo dalių aprašas.....	124
Naudingi patarimai.....	124
Naudojimas	125
Priežiūra ir valymas	126
Laikymas.....	126
Išmetimas	127
Pagalba ir garantija	127
Dalių paveikslėlis	1
Techniniai duomenys.....	1

LT

SAUGOS PRANEŠIMAI

- Išpakavę įsitikinkite, kad prietaisas sveikas, su visomis dalimis, nurodytomis iliustraciniame vadove, ir nėra jokių gabenant padarytos žalos požymių. Kilus abejonėms, nenaudokite prietaiso ir kreipkitės į įgaliotą aptarnavimo centrą.



ĮSPĖJIMAS! Prieš naudodami, nuo prietaiso nuimkite bet kokias komunikacijos priemones, pavyzdžiui, etiketes, žymas ir t. t.



PERSPĖJIMAS! Uždusimo pavojus. Vaikams negalima žaisti su pakuote. Laikykite plastikinį maišelį vaikams nepasiekiamoje vietoje.

- Šį prietaisą privaloma naudoti tik pagal paskirtį, kuriai buvo sukurtas, tai yra, kaip naudojimui namuose skirtas plaukų garbanojimo žnyplės. Bet koks kitas naudojimas laikomas neatitinkančiu numatytos paskirties, todėl kelia pavojų.
- Prieš prijungdami prietaisą prie elektros energijos tinklo įsitikinkite, kad prietaiso techniniuose duomenyse nurodyta įtampa ir dažnis sutampa su elektros energijos tinklo duomenimis. Šie techniniai duomenys yra nurodyti ant prietaiso arba ant maitinimo bloko (jei yra) (žr. iliustracijų vadovą).
- Šį prietaisą gali naudoti 8 metų arba vyresni vaikai ir asmenys su fizine, judėjimo arba protine negalia bei neturintys patirties ir žinių asmenys, jei jie prižiūrimi arba buvo informuoti apie prietaiso saugų naudojimą bei supranta susijusius pavojus. Vaikai negali žaisti su prietaisu. Neprižiūrimi vaikai negali prietaiso valyti arba atlikti jo priežiūros darbų.
- **⊘ NENAUDOKITE** prietaiso šlapiomis rankomis, drėgnomis arba plikomis pėdomis.

- **⊘ NETRAUKITE** maitinimo laido arba paties prietaiso, kad ištrauktumėte kištuką iš lizdo.
- **⊘ NETRAUKITE** ir nekelkite prietaiso už maitinimo laido.
- **⊘ NEPALIKITE** prietaiso drėgmėje arba veikiamo atmosferos reiškinių (lietaus, saulės ir t. t.) arba ekstremalių temperatūrų.
- Prietaiso negalima palikti be priežiūros, kai jis naudojamas.
- Prieš valydami arba atlikdami priežiūros darbus arba, kai prietaiso nenaudojate, visada jį atjunkite nuo elektros energijos tinklo.
- Jei prietaisais blogai veikia arba sugedo, išjunkite jį ir jo nemodifikuokite. Dėl bet kokių remonto darbų kreipkitės į įgaliotą techninio aptarnavimo centrą.
- Jei maitinimo laidas sugadintas, jį turi pakeisti įgaliotas techninio aptarnavimo centras, kad būtų išvengta bet kokių pavojų.
- Kai prietaisas naudojamas vonioje, panaudoję ištraukite jį iš lizdo, nes šalia esantis vanduo kelia pavojų net kai prietaisas išjungtas.
- Papildomai apsaugai užtikrinti, elektros energiją voniai tiekiančioje grandinėje rekomenduojama sumontuoti likutinės srovės įtaisą (RCD), kurio vardinė likutinė darbinė srovės neviršija 30 mA (idealiausiai tiktų 10 mA). Pasitarkite su savo instaliuotoju.







PERSPĖJIMAS! NENAUDOKITE šio prietaiso netoli vonių, dušinių, kriauklių arba kitų indų su vandeniu.

- Šis prietaisas negali liestis su vandeniu, kitais skysčiais, laku, garais. Apie valymo ir techninės priežiūros darbus žiūrėkite atitinkamame skyriuje pateiktose instrukcijose.
- Šį prietaisą privaloma naudoti tik su žmogaus plaukais. **NENAUDOKITE** prietaiso su gyvūnais, perukais ir iš sintetinės medžiagos pagamintomis plaukų dalimis.

LT

- Prietaiso funkcijos nurodomos ant išorinės pakuotės.
- Naudokite prietaisą tik su duotais priedais, kurie yra būtinos šio prietaiso dalys.

SIMBOLIŲ LEGENDA

	<i>Perspėjimas</i>		<i>Bendro pobūdžio draudimai</i>
	<i>II klasės prietaisas</i>		<i>Pastaba</i>
	<i>Netinka naudoti vonioje arba duše</i>		

PRIETAISO IR JO DALIŲ APRAŠAS

Žr. Dalių paveikslėlių I psl., kad patikrintumėte pakuotės turinį. Visi paveikslėliai yra knygelės viduje.

- | | |
|---|---|
| 1. Priedas nedidelėms garbanoms | mygtukai priedas nedidelėms garbano (1) arba didelėms garbanoms (7) |
| 2. Įj./išj. mygtukas ir temperatūros reguliavimas | 7. Priedas didelėms garbanoms |
| 3. Maitinimo laidas | 8. Viršutiniai įkaistantys cilindrai |
| 4. Formuotuvo uždarymo stabdys | 9. Šaltas gnybtas |
| 5. Techniniai duomenys | 10. Atraminis pagrindas / apsauginis gaubtas |
| 6. Blokavimo / atblokavimo | |

Prietaiso savybes žiūrėkite išorinėje pakuotėje. Naudokite tik su pateiktais priedais.

NAUDINGI PATARIMAI

Norint išmokti naudotis plaukų formuotuvu, reikia šiek tiek praktikos ir tada galėsite greitai suformuoti savo plaukus pagal norimą stilių. Naudojimo laikas priklauso nuo prietaiso naudojimo patirties ir norimos šukuosenos.

- Įsitikinkite, kad plaukai yra sausi, švarūs ir be jokių plaukų lako, putų ar želė pėdsako.
- Šukuokite plaukus taip, kad nesusidarytų mazgelių. Formavimą pradėkite nuo pakaušio, pereikite prie šonų, o užbaikite priekiu.
- Naudojimo metu, tiesinimo žnyplėms šylant ir vėstant, dėkite jas ant lygaus ir karščiui atsparaus paviršiaus.
- Formuodami plaukus, būkite atsargūs, kad nepaliestumėte įkaitusiomis dalimis jautrių veido, ausų, kaklo ar odos vietų.
- Prieš jį padedant į vietą, po naudojimo leiskite formuotuvui visiškai atvėsti.

LT

NAUDOJIMAS



PERSPĖJIMAS! Šio prietaiso negalima naudoti, jei jis nukrito ant žemės arba, jei yra matomų pažeidimo požymių.



PERSPĖJIMAS! NENAUDOKITE šio prietaiso netoli vonių, dušinių arba kitų indų su vandeniu. Niekada nemerkite prietaiso į vandenį.



PERSPĖJIMAS! NEPURKŠKITE plaukų laiko, kai prietaisas įjungtas. Kyla gaisro pavojus.

PLAUKŲ PARUOŠIMAS

- Išplaukite plaukus, kaip įprasta ir iššukuokite, kad nesusidarytų mazgelių.
- Išdžiovinkite plaukus ir šukuokite nuo šaknų iki galiukų.
- Suskirstykite plaukus į atskiras sruogas ir pradėkite šukuoseną formuoti nuo prie kaklo esančių plaukų.

NAUDOJIMO INSTRUKCIJOS

Pasirinkite, kokios rūšies garbanas norite formuoti ir atitinkamai pakreipkite priedą:

Didelių garbanų formavimas

Norėdami pakeisti priedo kryptį iš „c“ pusės į „d“ pusę [B pav.], pastatykite produktą, kaip pavaizduota [D pav.]. Viena ranka laikykite nuspaustus specialius blokavimo mygtukus (6), o kita ranka paimkite šaltą antgalį (9), ranka pasukdami priedą 180 °C pagal laikrodžio rodyklę.

Mažų garbanų formavimas

Norėdami pakeisti kryptį iš „d“ pusės į „c“ pusę, pastatykite produktą kaip pavaizduota [E pav.]. Viena ranka laikykite nuspaustus specialius atblokavimo mygtukus (6), o kita ranka paimkite šaltą antgalį (9), ranka pasukdami priedą 180 °C prieš laikrodžio rodyklę.



DĖMESIO! Prieš keisdami priedo kryptį, įsitikinkite, kad formuotuvą atvėšęs (1, 7, 8).

- Pastatykite prietaisą ant atitinkamo atraminio pagrindo (10) [C pav.].
- Prijunkite maitinimo laidą prie tinklo.

Norėdami įjungti formuotuvą, stumkite įj./išj. mygtuką (2) į kairę, pasirinkdami vieną iš toliau nurodytų pageidaujimų temperatūrų:

- 1 temperatūra: 160 °C
- 2 temperatūra: 180 °C

- 3 temperatūra: 200 °C

Užsidegs atitinkamos temperatūros šviesos diodas ir mirksės, kol bus pasiekta pasirinkta temperatūra.

- Viena ranka laikykite įtempę sruogą, įkiškite ją tarp įkaitusių dalių (1 arba 7 ir 8), uždarykite produktą ir palaikykite suspaudę kelias sekundes. Formuokite garbanas per visą plauko ilgį.



DĖMESIO! Kiekvieną kartą prireikus padėti prietaisą šukuosenos formavimo metu, uždėkite jį ant atraminio pagrindo [C. pav.].

- Baigę formuoti plaukus, prietaisą išjunkite, pastumdami mygtuką (2) į dešinę arba ant „0“ ir ištraukite jį iš lizdo.
- Patikrinkite, ar prietaisas atvėso.
- Prieš dėdami prietaisą į vietą, uždėkite atraminį pagrindą ant kaitinimo elemento (1 arba 7) kaip apsauginį gaubtą.
- Naudokite specialų blokavimo mygtuką (4), kad uždarytumėte, ir padėkite formuotuvą į vietą.

PRIEŽIŪRA IR VALYMAS



PERSPĖJIMAS! Prieš valydami arba atlikdami priežiūros darbus, visada atjunkite prietaisą nuo elektros energijos tinklo.



PERSPĖJIMAS! Prieš vėl naudodami prietaisą įsitikinkite, kad visos nuvalytos dalys yra visiškai sausas!

- Atjunkite prietaisą nuo elektros tinklo.
- Patikrinkite, ar prietaisas atvėso.
- Minkšta ir drėgna šluoste nuvalykite kaitinimo dalių (8) vidinį bei išorinį paviršių (9) ir prietaiso rankeną.
- Prieš vėl įjungdami, leiskite visiškai nudžiūti.

LT

LAIKYMAS



PERSPĖJIMAS! Baigę naudoti šį prietaisą, prieš padėdami į šalį įsitikinkite, kad jis visiškai atvėso.



**PERSPĖJIMAS! NEVYNIOKITE
maitinimo laido aplink prietaisą.**

IŠMETIMAS



Gaminio pakuotė yra sudaryta iš perdirbamų medžiagų. Išmeskite jas pagal galiojančias aplinkos apsaugos normas.



Remiantis 2014 m. kovo 14 d. Įstatyminio dekreto Nr. 49 “Dėl direktyvos 2012/19/ES dėl elektros ir elektroninės įrangos atliekų (EEJA)” 26 str. nuostatomis, perbraukto atliekų konteinerio simbolis ant įrenginių ar jų pakuočių reiškia, kad pasibaigus produkto gyvavimo ciklui, tokio produkto atliekos turi būti tvarkomos atskirai nuo kitų atliekų.

Be to, vartotojas privalo perduoti įrangą, kurios gyvavimo ciklas pasibaigęs, savivaldybių elektros ir elektroninės įrangos atliekų tvarkymo centrams.

Kaip savarankiško tvarkymo alternatyva, panaudota ir norima išmesti įranga gali būti perduodama pardavėjui, iš kurio perkama nauja analogiškos rūšies įranga. Ne didesnio kaip 400 m² ploto prekybos taškams galima nemokamai perduoti panaudotus ne didesnio kaip 25 cm dydžio elektroninius gaminius be pareigos įsigyti naujų gaminių. Rūšiuotų panaudotos įrangos atliekų tvarkymas ir jos perdavimas antrinio perdirbimo aplinkai nekenksmingais būdais reikmėms padeda išvengti galimo neigiamo poveikio aplinkai ir žmogaus sveikatai bei užtikrina medžiagų, iš kurių pagaminta tokia įranga, antrinį panaudojimą ir / arba perdirbimą.

PAGALBA IR GARANTIJA

Prietaisui suteikiama dviejų metų garantija nuo jo pristatymo datos. Garantija pradeda skaičiuoti nuo pirkimo čekyje / sąskaitoje faktūroje nurodytos datos (jei ji aiškiai įskaitoma), nebent pirkėjas įrodo, kad pristatyta buvo vėliau. Jei gaminyje turėjo defektą jau iki pristatymo dienos, suteikiama garantija sutaisyti ir pakeisti prietaisą bei jokie mokesčio, išskyrus jei viena iš šių dviejų sprendimo priemonių yra neproporcinga palyginus su kita. Pirkėjas privalo informuoti įgaliotą aptarnavimo centrą apie defektą per du mėnesius nuo defekto atradimo.

Garantija nedengia dalių, kurios sugenda ar turi defektų dėl:

- žalos padarytos transportavimo metu ar netyčia numetus prietaisą
- netinkamos elektros instaliacijos ar elektros prietaiso netinkamumo
- prietaiso taisymų ar keitimų atliktų neįgalioto personalo

- d. netinkamos ar neatliktos priežiūros ir valymo
- e. nusidėvinčių ir (arba) vartojimo gaminių ir (arba) gaminio dalių
- f. instrukcijų dėl prietaiso naudojimo nesilaikymo, neatsižvelgimo ar neatsargaus naudojimo.

Aukščiau pateiktas sąrašas yra orientacinio tipo ir nėra išsamus ir garantija nėra taikoma taip pat **defektams, kurių priešasties negalima atsekti iki gamybos** defektų. Garantija taip pat nėra taikoma netinkamo naudojimo bei profesionalaus naudojimo atvejais. Atsisakoma jokios bet kokios atsakomybės už žalą, kurią tiesiogiai arba netiesiogiai galėjo padaryti asmenys, daiktai ir naminiai gyvūnai, nes nebuvo laikomasi visų šiame vadove pateiktų nurodymų dėl prietaiso montavimo, naudojimo ir techninės priežiūros. Tai neturi įtakos jokiems sutartiniams įsipareigojimams su pardavėju.

Servisas

Prietaisas turi būti taisomas įgaliotame Aptarnavimo centre. Prietaisas su defektais, jeigu dengiamas garantijos, turi grįžti į Aptarnavimo centrą visas su mokėjimą patvirtinančiu dokumentu, kuriame būtų nurodyta pardavimo ar pridavimo data.

PARATHENIE

I nderuar klient, faleminderit qe keni zgjedhur produktin tone. Ne jemi te sigurt qe ju do te vleresoni cilesine dhe besueshmerine e tij sepse eshte projektuar dhe prodhuar per te kenaqur bleresin. Keto udhezime per perdorim jane ne perputhje me Standardet Evropiane EN 82079.



KUJDES! Udhezime dhe paralajmerime per nje perdorim te sigurt.

Para se te perdorni kete pajisje, lexoni me kujdes udhezimet per perdorim dhe ne vecanti te dhenat mbi sigurise dhe paralajmerimet, te cilat duhet te respektoni. Mbani kete manual se bashku me udhezimet ilustrative pe nje keshillim te ardhshem. Nese do te transferoni pajisjen tek nje perdorues tjetër, sigurohuni qe te dorezoni te gjithë dokumentacion.

❗ SHENIM: nese keni veshtiresi te kuptoni ndonje pjese e ketij manuali, ose ju lindin dyshime, kontaktoni kompanine ne adresen e treguar ne faqen e fundit para se te perdorni produktin.

❗ SHENIM: personat me shikim pjeserisht te kufizuar mund te konsultojne versionin dixhital te ketyre udhezimeve per perdorim ne faqen e internetit www.tenactagroup.com

INDEKS

Parathenie.....	129
Te dhena mbi sigurine	130
Legjenda e simboleve	132
Pershkrim i aparatit dhe aksesoreve.....	132
Keshilla te dobishme	132
Përdorimi.....	133
Mirembajtja dhe pastrimi	134
Ruajtja	134
Eliminimi	135
Asistenca dhe garancia	135
Udhëzues ilustrues	
Të dhëna teknike	

TE DHENA MBI SIGURINE

- Pas shpaketimit sigurohuni qe aparati te jete i pa dëmtuar, i plote me te gjitha pjesët siç tregohet ne udhezuesin ilustrues dhe pa shenja dëmtimi gjate transportit. Nëse keni dyshime, mos e përdorni aparatën dhe kontaktoni nje qendër shërbimi te autorizuar.





KUJDES! Hiqni cdo material komunikimi si etiketat, tags etj nga pajisja perpara perdorimit.



KUJDES! Rrezik mbytje. Femijet nuk mund luajne me paketimin. Mbani kutine plastike larg nga femijet.

- Kjo pajisje duhet te perdoret vetem per qellimin per te cilin eshte projektuar, domethene si hekur per kacurrela per perdorim shtepiak. Cdo perdorim tjeter konsiderohet jo ne perputhje me qellimin e tij dhe per kete arsye i rrezikshem.
- Perpara se te lidhni pajisjen me prizen, sigurohuni qe voltazhi dhe frekuenca te treguara ne te dhenat teknike të pajisjes korrespondojnë me ato te furnizimit elektrik. Te dhenat teknike jane te pranishme mbi pajisje apo ne njesine e furnizimit me energji elektrike, nese eshte e pajisur (shikoni udhezuesin ilustrues).
- Kjo pajisje mund te perdoret nga femije te moshes me te larte se 8 vjec dhe persona me aftesi fizike, shqisore ose mendore te kufizuara pa pasur pervojen dhe njohurite e duhura vetem nese jane nen mbikeqyrje ose kane marre udhezimet e duhura per perdorimin e pajisjes ne menyre te sigurt dhe kuptojne rreziqet e perfshira. Femijet nuk duhet te luajne me pajisjen. Pastrimi dhe mirembajtja nuk duhet te kryhet nga femijet pa mbikeqyrje.
- ⊘ MOS e perdorni pajisjen me duar te lagura, kembet te njoma apo zbathur.
- ⊘ MOS e terhiqni kabllin ushqyes ose pajisjen vete

per te hequr spinen nga priza.

-  MOS e terhiqni ose hiqni pajisjen nga kablli ushqyes.
-  MOS e ekspozoni pajisjen ne lageshti apo ndaj agjenteve atmosferik (shi, diell, etj) apo ne temperatura ekstreme.
- Pajisja nuk mund te lihet pa mbikëqyrje ndërkohe, është ne pune.
- Shkeputeni gjithmone pajisjen nga rrjeti elektrik kur duhet ta pastroni ose te kryeni mirembajtjen edhe kur aparati nuk eshte ne perdorim.
- Nese pajisja eshte e demtur ose nuk punon, shkeputeni nga priza dhe mos e ngacmoni. Kontaktoni nje qender te autorizuar te sherbimit teknik per cdo riparim.
- Nese kablo ushqyes demtohet ajo duhet te zevendesohet nga nje qender te autorizuar te sherbimit teknik, per te parandaluar te gjitha rreziqet.
- Kur pajisja eshte perdorur ne banjo, shkeputeni ate pas perdorimit sepse afersia me ujin paraqet rrezik edhe kur pajisja eshte e fikur.
- Per mbrojtje te me tepert, instalimi i pajisjes konkretisht (RCD) te nje rryme operative te mbetur dhe e vleresuar qe nuk tejkalon 30 mA (ideal 10 mA) eshte i keshillueshem nje qark elektrik qe furnizon banjon. Pyesni teknikun tuaj per keshilla.







KUJDES! MOS e perdorni kete pajisje prane vaskave, dushe, pellgje apo vende te tjera qe permbajne uje.

- Kjo pajisje nuk duhet te vihet ne kontakt me ujin, lengje te tjera, llak, avull. Per cdo operacion pastrimi dhe mirembajtje shikoni udhezimet ne kapitullin perkates.
- Kjo pajisje duhet te perdoret vetem mbi floket e nje personi. MOS e perdorni pajisjen mbi kafshe ose mbi paruka dhe pjese flokesh te perbera nga materiale sintetike.

SQ

- Per tiparet e pajisjes, referohuni pjeses se jashtme te paketimit.
- Perdorni aparatin vetem me aksesoret e furnizuar qe jane nje pjese perberese e pajisjes.

LEGJENDA E SIMBOLEVE

	<i>Paralajmërimë</i>		<i>Ndalime të përgjithshme</i>
	<i>Aparat i klasës II</i>		<i>Shënim</i>
	<i>Jo i pershtatshem per perdorimin ne vaske banjo ose ne dush</i>		

PERSHKRIM I APARATIT DHE AKSESOREVE

Shikoni modulën e ilustrimeve Fq. I për të kontrolluar përmbajtjen e kutisë. Të gjitha figurat gjenden në faqen e brendshme.

- | | |
|---|---|
| 1. Aksesori për kacurrela të buta | (1) ose të dukshme (7) |
| 2. Çelësi On/Off dhe rregullimi i temperaturës | 7. Aksesori për kacurrela të dukshme |
| 3. Kablli ushqyes | 8. Pllakat larte të ngrohura |
| 4. Bllokimi i mbylljes së styler | 9. Pika e ftohte |
| 5. Të dhëna teknike | 10. Baze për mbështetje / Mbuluese për mbrojtje |
| 6. Butona për bllokim / zhblokim aksesori për kacurrela të buta | |

Për karakteristikat e aparatit, referohuni kutisë në pjesën e jashtme. Përdoreni vetëm me aksesoret e furnizuar.

KESHILLA TË DOBISHME

Për të kuptuar më mirë tekniken e përdorimit të styler për flokë janë të nevojshme disa masa paraprake që do t'ju lejojnë të arrini në mënyrë të shpejtë efektin e dëshiruar. Koha e përdorimit ndryshon në funksion të eksperiencës së mjetit dhe të modelit që dëshironi.

- Sigurohuni që floket të jenë të thatë, të pastër dhe pa asnjë gjurmë llaku, shkume për flokë ose xhel.
- Krihni floket duke u siguruar që mos të ketë nyje. Filloni krehjen duke u nisur nga qafa, vazhdoni nga anet dhe përfundoni tek balli.
- Gjatë përdorimit, ngrohjes dhe ftohjes së piastres, vendosni aparatën mbi një sipërfaqe të lemuar dhe të qëndrueshme ndaj nxehtësisë.
- Nderkohe që kryeni krehjen, bëni kujdes dhe mos afroheni shumë pjesët e ngrohura në zonat e ndjeshme të fytyrës, veshëve, qafës

ose lekures.

- Pas përdorimit lëreni të ftohet plotësisht styler përpara konservimit.

PËRDORIMI



KUJDES! Kjo pajisje nuk duhet të përdoret nëse ka rënë ose nëse ka shenja të dukshme dëmtimi.



KUJDES! MOS e përdorni këtë pajisje pranë vaskave, dushe, pellgje apo vende të tjera që përmbajnë ujë. Mos e vendosni kurrë pajisjen brenda në ujë.



KUJDES! MOS hidhni llak për flokët ndërkohë që aparati është i ndezur. Ekziston rreziku i zjarrit.

PERGATITJA E FLOKEVE

- Lani si gjithmone floket dhe i krahni duke ndarë nyjet.
- Thani floket dhe i krahni nga rrenja deri tek majat.
- Ndani floket në seksione duke filluar krahjen nga qafa.

UDHEZIME PËR PËRDORIMIN

Zgjidhni llojin e kaçurrelave që dëshironi të realizoni dhe poziciononi pra aksesoren në anën e duhur:

Per të arritur një kaçurrel të dukshëm

Per të ndërruar anën e aksesorit nga ana „c“ në anën „d“ [Fig. B], vendosni produktin siç tregohet në [Fig. D]. Me një dorë mbani të shtypur butonat e posaçme të zhbllokimit (6) dhe me tjetrën kapni majën e ftohte (9) duke kryer një rrotullim manual të aksesorit prej 180° në anë të akrepave të orës.

Per të kryer një kaçurrel të bute

Per të ndërruar anë nga ana „d“ në anën „c“ vendosni produktin siç tregohet në [Fig. E]. Me një dorë mbani të shtypur butonat e posaçme të zhbllokimit (6) dhe me tjetrën kapni majën e ftohte (9) duke kryer një rrotullim manual prej 180° në anë të kundërt të akrepave të orës.



KUJDES! Përpara se të ndërroni anë të aksesorit sigurohuni që styler të jetë i ftohtë (1,7,8).

- Poziciononi aparatën mbi bazën e posaçme të mbështetjes (10) [Fig. C].
- Lidhni kabllin me rrjetin ushqyes.

Per të ndezur styler rreshqisni butonin on/off (2) drejt se majtes duke e pozicionuar mbi temperaturën e dëshiruar midis atyre që janë treguar në vijim:

- Temperatura 1: 160°C
- Temperatura 2: 180°C
- Temperatura 3: 200°C

Nje led ne korrespondence te te njejtes do te ndricojte dhe do te ndizet dhe fiket deri ne arritjen e temperatures se perzgjedhur.

- Me nje dore mbani ne tension floket, futeni midis pjeseve te ngrohta (1 ose 7 dhe 8), mbyllni produktin dhe e mbani te shtypur per disa sekonda. Perserisni operacionin e styling mbi te gjithe gjatesine e flokut.



KUJDES! Cdo here qe eshte e nevojshme mebeshtetja e aparatit gjate operacionit te styling, vendoseni mbi bazen e posacme te mbeshtetjes [Fig. C].

- Me perfundimin e operacioneve te styling te flokeve, fikni aparatin duke e rreshqitur butonin (2) drejte anes se djathte mbi 0 dhe e hiqni nga priza e korrentit.
- Kontrolloni qe aparati te jete i ftohte.
- Perpara se te konservoni aparatin, fusni bazen e mbeshtetjes mbi elementin ngrohës (1 ose 7) si mbulesë per mbrojtje.
- Përdorni bllokuesin e mbylljes (4) për të mbyllur styler.

MIREMBAJTJA DHE PASTRIMI



KUJDES! Shkeputeni gjithmone pajisjen nga rrjeti elektrik perpara pastrimit ose kryerjes se mirembajtjes.



KUJDES! Sigurohuni qe te gjitha pjeset qe keni pastruar te jene plotesisht te thata para se te riperdorni pajisjen!

- Hiqni aparatin nga rrjeti ushqyes.
- Kontrolloni qe aparati te jete i ftohte.
- Pastroni siperfaqen e jashtme dhe te brendshme te pjeseve te ngrohta (8) dhe te bishtit te aparatit me nje leckë te bute dhe te lagesht.
- Lini te ftohet plotesisht perpara nje ndezje te re..

RUAJTJA



KUJDES! Pasi te keni perfunduar se perdoruri aparatin, sigurohuni qe te jete ftohur plotesisht para se ta konservoni ate.

SQ



KUJDES! MOS e mbeshtillni kabllin ushqyes rreth pajisjes.

ELIMINIMI



Paketimi i produktit përbëhet nga materiale të reciklueshme. Eliminimi në përputhje me normativën për mbrojtjen e ambientit.



Ne baze të nenit 26 të Dekretit Legjislativ 14 mars 2014, nr. 49 " në ekzekutim të direktives 2012/19/UE mbi mbeturinat e aparateve elektrike dhe elektronike (RAEE)" simboli i koshave të selksionuar dhe i vene mbi aparature ose mbi kutine tregon se produkti në fund të jetes së tij duhet të mblidhet në mënyrë të ndarë nga mbeturinat e tjera.

Perdoruesi duhet, pra, të drejtojë aparatin që ka arritur në fund të jetes në qendrat komunale të duhura për mbledhjen e diferencuar të mbeturinave elektroteknike dhe elektronike.

Në alternative të një drejtimi të pamvarur është e mundur të dorëzohet aparati që dëshirohet të eliminolet përmes shitesit, në momentin e blerjes së një aparati të ri të të njëjtit tip.

Pranë shitesit të produkteve elektronike mënjë sipërfaqe shitje prej të pakten 400 m² është e mundur të dorëzohet falas, pa detyrim blerëje, produktet elektronike për eliminime me madhësi më të vogël se 25 cm. Mbledhja e duhur e diferencuar për rinisjen e metejshme të aparatit që nuk mund të riciklohet, në trajtim dhe në eliminimin të pranueshëm për ambientin kontribuon në shmangjen e efekteve negative mbi ambientin dhe mbi shëndetin dhe ri-perdorimin ose riciklimin e materialeve më të cilat përbehet aparati.

ASISTENCA DHE GARANCIA

Aparati është i garantuar për një periudhë kohore prej dy vjetësh nga data e dorëzimit. Vertetohet nga data e vendosur mbi ricevute/fature (vetëm nëse lexohet qartësisht), vetëm nëse blerësi nuk provon që dorëzimi është kryer me vone. Në rast defekti të produktit të meparsuem ndaj data e dorëzimit, garantohet riparimi ose ndërrimi i aparatit pa shpenzime, me përjashtim kur një nga zgjidhjet rezultojnë e tepruar kundërshtues. Blerësi ka detyrimin të denoncojë tek një Qender Asistence të autorizuar defektin e përputhjes brenda dy muajsh nga zbulimi i defektit vetë.

Nuk janë të mbuluara nga garancia të gjitha pjesët që rezultojnë defekte për shkak të:

- dëme nga transporti ose rënie aksidentale
- instalim i gabuar ose mungesë përputhjeje e impiantit elektrik
- riparime ose modifikime të kryera nga personel i pa autorizuar
- mungesë ose mirembajtje dhe pastrim jo korrekt
- produkt dhe/ose pjesë të produktit janë të përdorura dhe/ose të konsumuara

SQ

f. mungese respektimi i udhezimeve per funksionimin e aparatit, neglizhence ose pakujdesi ne perdorje.

Lista me siper eshte vetem per te thjeshtesuar dhe jo e plote, sepse kjo garanci eshte gjithashtu e perjashtuar per te gjitha ato **raste qe nuk mund te tregojne difekte fabrikimi** te aparatit. Garancia perjashtohet gjithashtu ne te gjitha rastet e nje perdorimi jo korrekt te aparatit dhe ne rast perdorimi profesional. Perjashtohet cdo pergjegjesi per deme te mundshme qe mund te rrjedhojne direkt ose jo direkt nga persona, sende apo kafshe shtepiake si pasoje e mungeses se respektimit te te gjitha pershkrimeve te treguara ne kete libreze per temen e instalimit, perdorimit dhe mirembajtjes se aparatit. Perverc aksioneve kontraktore te garancise kundrejte shitesit.

Modaliteti i asistences

Riparimi i aparatit duhet te kryhet prane nje Qendre Asistence te autorizuar. Aparati defektoz, nese ne garanci, duhet te cohet ne nje Qender Asistence se bashku me nje dokument fiskal qe tregon daten e shitjes dhe te dorezimit.

КІРІСПЕ

Құрметті тұтынушы, өнімді таңдағаныңызға рахмет. Бұл тұтынушы қажеттілігіне сәйкес әзірленіп шығарылғандықтан, сапасы мен сенімділігін бағалайды деп ойлаймыз. Осы пайдалану нұсқаулары EN 82079 Еуропалық стандартына сәйкес келеді.



ЕСКЕРТУ! Қауіпсіз пайдалану туралы нұсқаулар және ескертулер.

Бұл құрылғыны пайдалану алдында сақтау керек пайдалану нұсқауларын, әсіресе, қауіпсіздік туралы ескертпелер мен ескертулерді мұқият оқып шығыңыз. Бұл нұсқаулықты кейін пайдалану үшін көрсетілетін нұсқаулықпен бірге сақтаңыз. Құрылғы басқа пайдаланушыға тасымалданса, осы құжаттаманы қарап шығыңыз.

❗ ЕСКЕРТПЕ: осы нұсқаулықтың кез келген бөлігін түсіну қиын болса немесе қиындық тудырса, өнімді пайдалану алдында соңғы бетте көрсетілген мекенжай бойынша компанияға хабарласыңыз.

❗ ЕСКЕРТПЕ: нашар көретін тұлғалар www.tenactagroup.com веб-торабынан осы пайдалану нұсқауларының сандық нұсқасын қарай алады

МАЗМҰНЫ

Кіріспе	137
Қауіпсіздік ескертпелері	138
Таңбалар тізімі	140
Құрылғы және аксессуарлар сипаттамасы	140
Пайдалы кеңестер	140
Пайдалану	141
Тазалау және техникалық қызмет көрсету	142
Сақтау	142
Тастау	143
Техникалық қолдау көрсету және кепілдік	143
Көрсетілетін нұсқаулық	!
Техникалық деректер	!

ҚАУІПСІЗДІК ЕСКЕРТПЕЛЕРІ

- Бумасынан шығарғаннан кейін құрылғы көрсетілмелі нұсқаулықта көрсетілгендей барлық бөлшектерімен байланыста, толық екендігін және тасымалдау барысында зақымдалмағанын тексеріңіз. Қиындық туындаса, құрылғыны пайдаланбай, өкілетті қызмет көрсету орталығына хабарласыңыз.



АБАЙЛАҢЫЗ! Пайдалану алдында жапсырмалар, белгілер, т.б. сияқты байланыс материалын құрылғыдан алыңыз.



ЕСКЕРТУ! Тұншығу қаупі. Балалар ораммен ойнамауы керек. Пластик қалтаны балалар қолы жетпейтін орында сақтаңыз.

- Бұл құрылғыны тек өзі арналған мақсатта, атап айтқанда, үйде пайдалануға арналған шаш бұйралайтын құрал ретінде пайдалану керек. Кез келген басқа пайдалану қолдану мақсатына сәйкес келмейді, сондықтан қауіпті деп есептеледі.
- Құрылғыны қуат көзіне қосу алдында құрылғының техникалық деректерінде көрсетілген кернеу мен жиілік қуат көзіне сәйкес екендігін тексеріңіз. Осы техникалық деректер құрылғыда немесе қуат көзі құрылғысында бар (көрсетілетін нұсқаулықты көріңіз).
- Бұл құрылғыны 8 жастағы және одан асқан балалар және дене, сезім немесе ақыл-ой қабілеттері төмен немесе тәжірибесі және білімі жоқ адамдар қадағалау астында немесе құрылғыны қауіпсіз пайдалану туралы нұсқаулар берілген болса және байланысты қауіптерді түсінсе пайдалана алады. Балалар құрылғымен ойнамауы керек. Тазалауды және пайдаланушының техникалық қызмет көрсетуін балалар қадағалаусыз орындамауы керек.
- ☉ Құрылғыны ылғалды қолдармен, ылғалды аяқтармен немесе жалаңаш аяқтармен **ПАЙДАЛАНБАҢЫЗ.**

- ⊘ Тығынды розеткадан суыру үшін қуат сымын немесе құрылғының өзін ТАРТПАҢЫЗ.
- ⊘ Құрылғыны қуат сымынан ТАРТПАҢЫЗ немесе КӨТЕРМЕҢІЗ.
- ⊘ Құрылғыға ылғалдылық, атмосфералық агенттер (жаңбыр, күн, т.б.) немесе экстремалды температуралар әсерін ТИГІЗБЕҢІЗ.
- Құрылғыны басқару кезінде назарсыз қалдырмау қажет.
- Тазалау немесе техникалық қызмет көрсету алдында және құрылғы пайдаланылмаған кезде әрқашан құрылғыны желіден ажыратыңыз.
- Егер құрылғы ақаулы болса немесе дұрыс емес жұмыс істесе, өшіріңіз және оған тиіменіз. Жөндеу жұмыстары үшін өкілетті техникалық қызмет орталығына хабарласыңыз.
- Зақымдалған болса, барлық қауіптерді болдырмау үшін қуат сымын өкілетті техникалық сервистік орталық ауыстыруы керек.
- Құрылғы ваннада пайдаланылса, пайдаланудан кейін оны розеткадан ажыратыңыз, өйткені судың жақын болуы тіпті құрылғы өшірулі болса да қауіп тудырады.
- Қосымша қорғау алу үшін ваннаға ток беретін электр тізбекте номиналды қалдық жұмыс тогы 30 мА (10 мА тамаша) аспайтын қалдық ток құрылғысын (RCD) орнату ұсынылады. Орнатушыдан көмек сұраңыз.







ЕСКЕРТУ! Құрылғыны ванналар, душтар, бассейндер немесе су бар басқа ыдыстар жанында ПАЙДАЛАНБАҢЫЗ.

- Бұл құрылғы сумен, басқа сұйықтықтармен, спреймен, бумен байланыспауы керек. Тазалау және техникалық қызмет жұмысы үшін қатысты тарау нұсқауларын қараңыз.
- Бұл құрылғыны тек адам шашында пайдалану керек. Құрылғыны жануарларда немесе синтетикалық материалдан жасалған париктерде немесе жасанды шаштарда пайдаланбаңыз.

- Құрылғы мүмкіндіктері үшін сыртқы орамды қараңыз.
- Құрылғыны маңызды бөлшегі болып табылатын, берілген керек-жарақтармен ғана пайдаланыңыз.

ТАҢБАЛАР ТІЗІМІ

 <i>Ескерту</i>	 <i>Жалпы тыйым</i>
 <i>II Аспаптың класы</i>	 <i>Ескерту</i>
 <i>Ванна бөлмесінде немесе душта пайдалануға арналмаған</i>	

ҚҰРЫЛҒЫ ЖӘНЕ АКСЕССУАРЛАР СИПАТТАМАСЫ

Қаптаманың ішіндегісін тексеру үшін беттегі қолдану бойынша нұсқаулықты қараңыз. Барлық суреттер қаптаманың ішкі беттерінде орналасқан.

- | | |
|---|------------------------------------|
| 1. Жұмсақ толқын аксессуары | розблокування аксессуар |
| 2. Қосу/өшіру және температураны реттеу қосқышы | для крупного чи дрібногo завивання |
| 3. Желілік кабель | 7. Терең толқын аксессуары |
| 4. Стайлер жабылуын құлыптау | 8. Жоғарғы қыздыру тақтасы |
| 5. Техникалық деректер | 9. Суық ұшы |
| 6. Клавіші блокування/ | 10. Тірек негізі/қорғағыш қақпақ |

Құрылғының сипаттамалары қаптамада көрсетілген. Жиынтыққа кіретін қондырмаларды ғана пайдаланыңыз.

ПАЙДАЛЫ КЕҢЕСТЕР

Шаш стайлерін пайдалану нұсқауларымен танысу үшін қажетті әсерге жылдам қол жеткізуге мүмкіндік беретін кішкентай бастапқы қадамдар талап етіледі. Пайдалану уақыты құралдармен жұмыс тәжірибесіне және қажетті әсерге байланысты әр түрлі болады.

- Шаштың құрғақ, таза және ешбір шаш спрейінің, шаш муссының немесе гелінің ізі жоқ екеніне көз жеткізіңіз.
- Түйіндер болмауы үшін шашты тараңыз. Мәнерлеуді мойын желкесінен бастап, бүйірлерде жалғастырыңыз және маңдайда аяқтаңыз.
- Шаш түзулегішті пайдаланғанда, ол қызып немесе суып жатқанда, тегіс және қызуға төзімде бетке қойыңыз.
- Туралау кезінде бет, құлақ, мойын немесе бастың сезімтал бөліктеріне қыздыру элементтерін тым жақын қоймаңыз.
- Пайдаланғаннан кейін сақтау алдында стайлерді толығымен суытыңыз.

ПАЙДАЛАНУ



ЕСКЕРТУ! Егер құрылғы құласа немесе зақым белгілері көрінсе, бұл құрылғы пайдаланылмайды.



ЕСКЕРТУ! Құрылғыны ванналар, душтар, бассейндер немесе су бар басқа ыдыстар жанында **ПАЙДАЛАНБАҢЫЗ**. Құрылғыны ешқашан суға салмаңыз.



ЕСКЕРТУ! Құрылғы қосулы кезде шаш лагін **СЕППЕҢІЗ**. Өрт қаупі бар.

ШАШТЫ ДАЙЫНДАУ

- Шашты әдеттегідей жуыңыз және түйіндерді кетіру үшін тараңыз.
- Шашты кептіріңіз және түбірлерінен ұштарына қарай щеткалаңыз.
- Шашты артқы қатпардан бастап бөліктерге бөліңіз.

ПАЙДАЛАНУ НҰСҚАУЛЫҒЫ

Қажетті бұрым түрін таңдап, қажетті керек-жарақты тиісті жағымен орнатыңыз:

Берік бұйралау үшін

Стайлердегі керек-жарақ күйін "d" суретінде көрсетілгендей "c" [сур. В] күйінен "D" күйіне өзгертіңіз, бұл орайда бір қолмен тиісті құлыптан босату түймесін (6) басып, ал басқа қолмен суық ұштықты (9) басып, керек-жарақты 180°-қа сағат тілімен бұрау керек.

Бос бұйралау үшін

Керек-жарақ күйін E суретінде көрсетілгендей "d" күйінен "c" күйіне өзгертіңіз. Бір қолмен тиісті құлыптан босату түймесін (6) басып, ал басқа қолмен суық ұштықты (9) басып, керек-жарақты 180°-қа сағат тіліне қарсы бұрау керек.



ЕСКЕРТУ! Керек-жарақ күйін өзгерту алдында стайлер салқын екендігін тексеру керек (1, 7, 8).

- Құрылғыны тиісті тірек негізіне (10) орнатыңыз [сур. С].
- Кабельді қуат көзіне қосу

Стайлер қосу үшін қосу/өшіру (2) түймесін төменде көрсетілген температураларға сәйкес сол жаққа қажетті орынға дейін сырғытыңыз:

- Температура 1: 160°C
- Температура 2: 180°C
- Температура 3: 200°C

Тиісті жарық диоды жанып, құрылғы берілген температураға жеткенше жыпылықтайды.

- бекіту пернелерін бір қолмен басып тұрып, жылыту элементтерін (1 немесе 7 және 8) салып, құрылғыны жауып, бірнеше секунд басып тұрыңыз. Төсеу жұмысын шаш бойымен қайталаңыз.



МАҢЫЗДЫ! Бұрым жасау кезінде құрылғыны бекіту керек болған сайын оны тиісті тірек негізіне орнату керек [сур. С].

- Шаш бұрымын жасау процедурасынан кейін құрылғыны өшіріп, түймені (2) 0 күйінен оң жаққа сырғытып, розеткадан ажыратыңыз.
- Құрылғыны суытыңыз.
- Құрылғыны сақтау алдында қорғағыш қақпақ ретінде жылыту элементінің тірек негізін (1 немесе 7) салыңыз.
- Стайлерді сақтауға және төсеуге жақсы жабылатын контейнер (4) пайдаланыңыз.

ТАЗАЛАУ ЖӘНЕ ТЕХНИКАЛЫҚ ҚЫЗМЕТ КӨРСЕТУ



ЕСКЕРТУ! Техникалық қызмет көрсету немесе тазалау алдында құрылғыны қуат көзінен ажыратыңыз.



ЕСКЕРТУ! Құрылғыны қайта пайдалану алдында барлық тазаланған бөліктер толығымен кепкенін тексеріңіз!

- Құралды желіден ажыратыңыз.
- Құрылғының суығанын тексеріңіз.
- Қыздыру элементтерінің (8) ішкі және сыртқы бетін және құрылғы тұтқасын жұмсақ сулы шүберекпен тазалаңыз.
- Келесі қолданыс алдында толығымен кептіріңіз.

САҚТАУ



ЕСКЕРТУ! Осы құрылғыны пайдалануды аяқтағанда салу алдында оның толығымен суығанын тексеріңіз.



**ЕСКЕРТУ! Қуат сымын құрылғы
айналасына ОРАМАҢЫЗ.**

ТАСТАУ



Бұйымның қаптамасы өңделетін материалдардан жасалды. Бұйымды қоршаған ортаны қорғау нормаларына сәйкес кәдеге жаратыңыз.



14 наурыз 2014 жылғы № 49 «Электрлік және электрондық жабдықтар (ЭЭЖ) қалдықтары туралы 20012/19/UE директивасын жүзеге асыру» бойынша Үкімет қаулысының 26-мақаласына сәйкес жабдықта немесе оның бумасында көрсетілген сызылып тасталған қоқыс себетінің суреті осы жабдықтың қызмет мерзімі соңында басқа қалдықтардан бөлек жиналуы керектігін көрсетеді.

Сол себепті, тұтынушы қызмет мерзімі біткен жабдықты электрлік және электрондық қалдықтарды сараланған жиналуы бойынша арнайы коммуналдық орталықтарға өткізуі керек. Жеке жинауға балама ретінде ұқсас түрлі жаңа жабдықты сатып алу кезінде сауда ұйымдарына қолданыстан шыққан жабдықты тапсыру рұқсат етіледі. Сонымен қатар, электрондық аппаратураларды сататын және кемінде 400 шаршы м сауда ауданына ие ұйымдарға міндетті сатып алусыз өлшемі 25 см-ден аспайтын жабдықты тегін тапсыруға болады. Кейін қоршаған ортаға зиян келтірмейтін әдістермен өңдеуге және қайта қолдануға жіберілетін, қолданыстан шыққан аппаратуралардың сараланған жиыны қоршаған орта мен адам денсаулығына тигізетін зиянды әсері туралы ескертеді және осындай аппаратура жасалған материалдарды қайта пайдалануға немесе қайта өңдеуге мүмкіндік береді.

ТЕХНИКАЛЫҚ ҚОЛДАУ КӨРСЕТУ ЖӘНЕ КЕПІЛДІК

Құралды сатудан кейін екі жылға кепілдік беріледі. Егер сатып алушы жеткізу кейін орындалғанын дәлелдей алмаса, кепілдік чекте/шот-фактурада көрсетілген күннен бастап күшіне енеді (анық көрінбеген жағдайда). Өнімді жеткізген кезде айтарлықтай зақым анықталған жағдайда екі әдістің бірі басқасына байланысты өткізбейтін болса, құрылғының тегін жөндеу немесе ауыстыру жұмыстарына кепілдік беріледі. Сатып алушы ақаулықты тапқаннан кейін екі ай ішінде өкілетті қызмет орталығына бұйымның сапасының сәйкессіздігі туралы хабарлай алады.

Кепілдік келесі жағдайларда ақаулы болатын бөлшектерге **КК** таралмайды:

А. Тасымалды немесе кездейсоқ шабуылдар кезіндегі зақым

- Ә. Дұрыс орнатпау немесе электр желісінің сәйкессіздігі
- Б. Өкілеттігі жоқ қызметкерлер жүргізген жөндеу немесе өзгеріс
- В. қызмет және тазалау жұмысы дұрыс емес немесе жоқ
- Г. Тозатын немесе шығындалатын бұйым және/немесе бұйымдар бөлшегі
- Д. Пайдалану нұсқауларын орындамау, ұқыпсыздық немесе пайдалану ережелерін ескермеу.

Жоғарыда келтірілген себептер тізімі ерекше мысалдар тізімі болып табылады әрі толық тізімнен тұруы мүмкін емес, сол себепті осы кепілдік құралдың өндірістік зақымдары нәтижесінде орын алатын барлық жағдайларға қолданылмайды. Кепілдік құралды мақсатсыз пайдалану жағдайына және кәсіби мақсатта пайдалану жағдайына таралмайды. Орнату, пайдалану және техникалық қызмет көрсету нұсқаулығында келтірілген барлық нұсқауларды орындамау салдарынан болған, тұлғалар, нысандарға және үй жануарларына тікелей немесе жанама түрде қатысты зақымға жауапты болмаймыз. Ерекшелігі - сатушы орнататын кепілдік міндеттемесі. Ерекшелігі - сатушы орнататын кепілдік міндеттемесі.

Қызмет көрсету жағдайы

Құрылғы тек өкілетті қызмет көрсету орталығында жөнделуі керек. Кепілдіктегі ақаулы құрал Техникалық қолдау көрсету орталығына сату немесе беру күнінен тұратын құжатпен бірге түсуі керек.

ВСТУП

Шановний замовнику, дякуємо вам за вибір нашого продукту. Ми впевнені у тому, що ви відзначите його якість та надійність, тому що його було спроектовано та виготовлено з огляду на задоволення потреб замовників. Ця інструкція з користування відповідає нормам європейського стандарту EN 82079.



ОБЕРЕЖНО! Інструкції та попередження щодо безпечного користування.

Перш ніж користуватися приладом, уважно прочитайте інструкції з його користування, приділяючи особливу увагу приміткам щодо техніки безпеки та попередженням, вимог яких треба дотримуватися. Збережіть цей poradnik разом з ілюстрованим посібником, щоб мати можливість звернутися до них у подальшому. Якщо прилад передається іншому користувачеві, то йому також треба надати цю документацію.

і ПРИМІТКА. Якщо яку-небудь частину цього poradnika важко зрозуміти або у вас виникли сумніви щодо значення написаного, то перш ніж користуватися виробом, прохання звернутися у компанію за адресою, що вказана на останній сторінці poradnika.

і ПРИМІТКА. Люди з вадами зору можуть отримати цифрову версію цієї інструкції, що розміщена на веб-сайті за адресою www.tenactagroup.com.

ЗМІСТ

Вступ	145
Примітки щодо техніки безпеки.....	146
Умовні позначки.....	148
Описання пристрою та аксесуарів	148
Корисні поради	148
Експлуатація	149
Чистка та технічне обслуговування	150
Зберігання	151
Переробка та утилізація.....	151
Технічний сервіс та гарантія.....	151
Ілюстрований посібник.....	1
Технічні параметри.....	1

ПРИМІТКИ ЩОДО ТЕХНІКИ БЕЗПЕКИ

- Після розпакування необхідно впевнитись, що прилад поставлений в цілісності, у повній комплектації згідно з зображеннями у керівництві і без жодних ознак пошкоджень під час транспортування. У разі виникнення сумнівів щодо цього слід звернутись до офіційного сервісного центру, перш ніж використовувати прилад.





УВАГА! Перед користування приладом, з нього треба зняти будь-які інформаційні матеріали — етикетки, ярлики та ін.



ОБЕРЕЖНО! Ризик удушення. Діти не повинні гратися з пакуванням. Зберігайте пластиковий пакет у недоступному для дітей місці.

- Цей прилад має використовуватися тільки за прямим призначенням, а саме: як щипці для завивки (плойка). Використання з будь-якою іншою метою не відповідає прямому призначенню приладу і є небезпечним.
 - Перш ніж вмикати прилад у розетку мережі живлення, переконайтеся у тому, що напруга та частота, вказані у технічних даних приладу, відповідають параметрам мережі електричного живлення. Ці технічні дані вказано на приладі або на блоці його живлення, якщо такий передбачено (див. ілюстрований посібник).
 - Приладом можуть користуватися діти старше 8 років та люди з фізичними, сенсорними або розумовими вадами, а також ті, що не мають потрібного досвіду та знань, якщо вони знаходяться під наглядом або були проінструктовані щодо безпечного користування цим приладом, а також розуміють, якими небезпечними факторами супроводжується робота приладу. Не дозволяйте дітям гратися з приладом. Діти без нагляду дорослих не повинні чистити прилад та виконувати його дрібне обслуговування.
- ⊘ ЗАБОРОНЯЄТЬСЯ користуватися приладом, якщо у

вас вологі руки або ноги або ви без взуття.

-  **ЗАБОРОНЯЄТЬСЯ** вимикати вилку живлення з розетки, смикаючи за шнур живлення або за прилад.
-  **ЗАБОРОНЯЄТЬСЯ** тягти або смикати прилад за шнур живлення.
-  **ЗАБОРОНЯЄТЬСЯ** піддавати прилад дії вологи або погодних умов (дощу, сонця та ін.), а також піддавати його впливу граничних температур.
- Забороняється залишати пристрій без нагляду, коли він увімкнений.
- Перш ніж виконувати чищення або обслуговування приладу, а також у разі, якщо прилад не використовується, обов'язково вимикайте його з мережі електричного живлення.
- Якщо прилад несправний або відмовив, вимкніть його та не намагайтеся вирішити проблему самотужки. Для ремонту приладу зверніться до офіційного сервісного центру.
- Якщо пошкоджено шнур живлення, то його треба замінити у офіційному сервісному центрі, щоб виключити будь-який ризик.
- Якщо прилад використовується у ванній кімнаті, то після користування треба вимкнути його з мережі електричного живлення, тому що близькість води являє собою загрозу навіть у тому випадку, коли прилад просто вимкнений, але підключений до мережі живлення.
- Задля додаткової безпеки рекомендовано встановити у мережу живлення ванної кімнати пристрій захисного відключення з номінальним робочим диференціальним струмом не більше 30 мА (краще — 10 мА). Зверніться за допомогою до електрика.







ОБЕРЕЖНО! ЗАБОРОНЯЄТЬСЯ користуватися приладом біля ванн, душових, раковин або інших місткостей з водою.

- Прилад не повинен контактувати з водою, іншими рідинами, аерозолями, паром. Порядок чищення та обслуговування приладу див. в інструкції у відповідному розділі.

- Прилад призначений тільки для волосся людини. **ЗАБОРОНЯЄТЬСЯ** використовувати прилад для сушіння тварин та перук, виготовлених із синтетичних матеріалів.
- Характеристики приладу див. на пакуванні.
- Прилад дозволяється використовувати з аксесуарами, що входять до комплекту поставки та є його невід'ємною частиною.

УМОВНІ ПОЗНАЧКИ

	<i>Попередження</i>		<i>Заборона загального плану</i>
	<i>Пристрій класу II</i>		<i>Примітка</i>
	<i>Не для використання у ванній кімнаті у або душі</i>		

ОПИС ПРИЛАДУ ТА АКСЕСУАРІВ

Перевірити зміст упаковки, звіряючи зі сторінкою I ілюстрованого посібника. Всі ілюстрації знаходяться на внутрішніх сторінках обкладинки.

- | | |
|--|------------------------------------|
| 1. Аксесуар м'яка хвиля | розблокування аксесуар |
| 2. Перемикач On/Off та регулювання температури | для крупного чи дрібного завивання |
| 3. Провід живлення | 7. Аксесуар глибока хвиля |
| 4. Блокування закриття стайлера | 8. Верхня нагрівальна панель |
| 5. Технічні параметри | 9. Холодний кінець |
| 6. Клавiші блокування/ | 10. Основа опори/захисна кришка |

Технічні характеристики пристрою зазначені на зовнішній поверхні упаковки. Пристрій слід використовувати виключно з тими насадками та аксесуарами, що надаються до нього.

КОРИСНІ ПОРАДИ

Для ознайомлення з правилами експлуатації стайлера для волосся потрібні невеликі початкові кроки, які дозволяють швидко досягти бажаного ефекту. Час використання може змінюватися в залежності від досвіду користування інструментом та від бажаної зачіски.

- Перед використанням переконатися в тому, що волосся як слід вимите, сухе та не має слідів лаку, пінки та гелю для волосся.
- Під час сушіння необхідно як слід розчесати волосся. Починати укладку від потилиці, потім переходити на боки і завершити моделювання спереду.
- Під час використання, нагрівання та охолодження

пристрій слід класти на рівну вогнетривку поверхню.

- Під час укладання подбайте, щоб не нагрівальні елементи на знаходилися занадто близько до чутливих областей обличчя, вух, шиї або голови.
- Після використання, та перед тим, як прибрати його для зберігання, стайлер повинен повністю охолонути.

ЕКСПЛУАТАЦІЯ



ОБЕРЕЖНО! Не треба користуватися приладом, якщо він падав або якщо на ньому є видимі ознаки пошкодження.



ОБЕРЕЖНО! **ЗАБОРОНЯЄТЬСЯ** користуватися приладом біля ванн, душових, раковин або інших місткостей з водою. **Забороняється занурювати прилад у воду.**



ПОПЕРЕДЖЕННЯ! ЗАБОРОНЯЄТЬСЯ розпилювати лак для волосся поблизу увімкненого приладу. **Можливе виникнення пожежі.**

ПІДГОТОВКА ВОЛОССЯ

- Вимити волосся, як завжди, і ретельно розчесати.
- Висушити волосся, розчесати від коренів до кінчиків.
- Розділіть волосся на секції, починаючи укладку від потилиці.

ІНСТРУКЦІЇ З ВИКОРИСТАННЯ

Обрати бажаний тип завивання, після чого встановити потрібний аксесуар відповідним боком:

Для сильного завивання

Змінити положення аксесуара на стайлері з боку «с» на бік «d» [мал. В], як це зображено на рис. D, натискаючи при цьому однією рукою відповідні кнопки розблокування (6), а іншою повертаючи аксесуар за холодний наконечник (9) на 180° за годинниковою стрілкою.

Для м'якого завивання

Змінити положення аксесуара з боку «d» на положення «с», як зображено на рис. E. Однією рукою необхідно натискати відповідні кнопки розблокування (6), а іншою повернути аксесуар за холодний наконечник (9) на 180° проти годинникової стрілки.



УВАГА! Перед зміною положення аксесуара необхідно впевнитись, що стайлер холодний (1, 7, 8).

- Встановити пристрій на відповідну опорну основу (10) [мал. С]
- Під'єднати кабель до джерела живлення

Для ввімкнення стайлера зсунути кнопку увімк./вимк. (2) ліворуч до положення потрібних температур, вказаних нижче:

- Температура 1: 160°C
- Температура 2: 180°C
- Температура 3: 200°C

Відповідний світлодіодний індикатор загориться і буде блимати до тих пір, доки пристрій не досягне заданої температури.

- однією рукою утримувати клавіші фіксатора в натисненому стані, вставити нагрівальні елементи (1 або 7 та 8), закрити пристрій і утримувати клавіші в натисненому стані впродовж кількох секунд. Повторити операцію укладки по всій довжині волосся.



УВАГА! Кожний раз, коли необхідно закріпити пристрій під час операції завивання, його необхідно встановлювати на відповідну опорну основу [мал. С].

- Після завершення процедури завивання волосся вимкнути пристрій, зсунувши кнопку (2) праворуч від «0», і від'єднати його від розетки.
- Дати пристрою охолонути.
- Перед зберіганням пристрою в якості захисної кришки вставити опорну основу нагрівального елемента (1 або 7).
- Для складання та зберігання стайлера необхідно використовувати належний контейнер (4), що закривається.

ЧИСТКА ТА ТЕХНІЧНЕ ОБСЛУГОВУВАННЯ



ОБЕРЕЖНО! Перш ніж чистити або виконувати обслуговування приладу, обов'язково вимикайте його з мережі електричного живлення.



ОБЕРЕЖНО! Перш ніж користуватися приладом знову, переконайтеся у тому, що всі його деталі висохли після чищення!

- Від'єднайте пристрій від мережі живлення (1).
- Перевірте, що пристрій холодний.
- Почистіть зовнішню та внутрішню поверхні нагрівальних частин (8) та ручку пристрою м'якою вологою серветкою.
- Дайте повністю висохнути перед наступним увімкненням.

ЗБЕРІГАННЯ



ОБЕРЕЖНО! Після завершенні користування приладом, перш ніж класти його для зберігання, переконайтеся у тому, що він повністю охолонув.



ОБЕРЕЖНО! **ЗАБОРОНЯЄТЬСЯ** намотувати шнур живлення на прилад.

ПЕРЕРОБКА ТА УТИЛІЗАЦІЯ



Упаковка виробу виготовлена з матеріалів, що підлягають переробці. Її переробка повинна здійснюватися згідно норм захисту навколишнього середовища.



Відповідно до ст. 26 Постанови Уряду від 14 березня 2014 року № 49 «Про реалізацію Директиви 2002/96/ЄС про відходи від електричного та електронного обладнання (ВЕЕ)» зображення перекресленого сміттєвого бака, нанесене на обладнання або на його упаковку, вказує на те, що даний виріб після закінчення терміну його служби слід збирати окремо від інших відходів.

Тому споживач повинен здавати обладнання, що відслужило свій термін, в спеціалізовані комунальні центри диференційованого збору електронних та електричних відходів.

В якості альтернативи індивідуальному збору допускається передача обладнання, що вийшло з ужитку, торговим організаціям одночасно з придбанням нового обладнання аналогічного типу.

Крім того, передбачено можливість безкоштовної здачі обладнання розмірами не більше 25 см без обов'язкового придбання організаціям, які здійснюють торгівлю електронною апаратурою і мають торговельні площі не менше 400 кв. м.

Диференційований збір апаратури, що вийшла з ужитку, з її подальшим відправленням на повторне використання та переробку способами, що не завдають шкоди навколишньому середовищу, запобігає можливому негативному впливу на навколишнє середовище і на здоров'я, сприяє повторному використанню і/або реутилізації матеріалів, з яких виготовлена така апаратура.

ТЕХНІЧНИЙ СЕРВІС ТА ГАРАНТІЯ

Гарантія на прилад діє протягом двох років, починаючи з дати доставки. Початок дії гарантії припадає на дату, що зазначена на чеку/рахунку-фактурі (за умови, що її чітко видно), якщо покупець не зможе довести, що доставка

була здійснена пізніше. У разі виявлення наявного дефекту в момент доставки продукції гарантується безкоштовний ремонт або заміна приладу, якщо тільки один з двох засобів непропорційний стосовно до іншого. Покупець має право поскаржитися до уповноваженого сервісного центру на невідповідність якості виробу протягом двох місяців з моменту виявлення несправності.

Гарантія не поширюється на частини, що виявилися несправними з причини:

- а. пошкоджень від транспортування або випадкових падінь
- б. неправильної установки або невідповідності електричної системи
- в. ремонту або змін, виконаних неуповноваженим персоналом
- г. неправильного або відсутності обслуговування та чистки
- д. виріб і/або частини виробу, що зношуються і/або є витратними
- е. невиконання інструкцій з використання приладу, необачності або нехтування правилами користування.

Вищенаведений список, має характер прикладу і не є вичерпним; гарантія не діє на ті **обставини, які не мають жодного зв'язку з фабричним браком** приладу. Гарантія також не поширюється на випадки неналежного використання приладу та на випадки професіонального використання. Ми не несемо жодної відповідальності за будь-які збитки, що можуть прямо або опосередковано вплинути на осіб, предмети і домашніх тварин, внаслідок недотримання всіх інструкцій, наведених в цієї інструкції з встановлення, експлуатації та технічного обслуговування приладу. Виняток становлять тільки контрактні гарантійні зобов'язання перед продавцем.

Умови обслуговування

Ремонт приладу повинен виконуватися в уповноваженому сервісному центрі. Несправний прилад, якщо він на гарантії, повинен бути доставлений у сервісний центр разом з фіскальним документом, що засвідчує дату продажу і доставки.

IMETEC

www.imetec.com

Tenacta Group S.p.A. Via Piemonte, 5/11 24052 AZZANO S. PAOLO (BG) ITALY

MI002545
301116