

SENCOR®

SLT 1933DVBT
SLT 2233DVBT

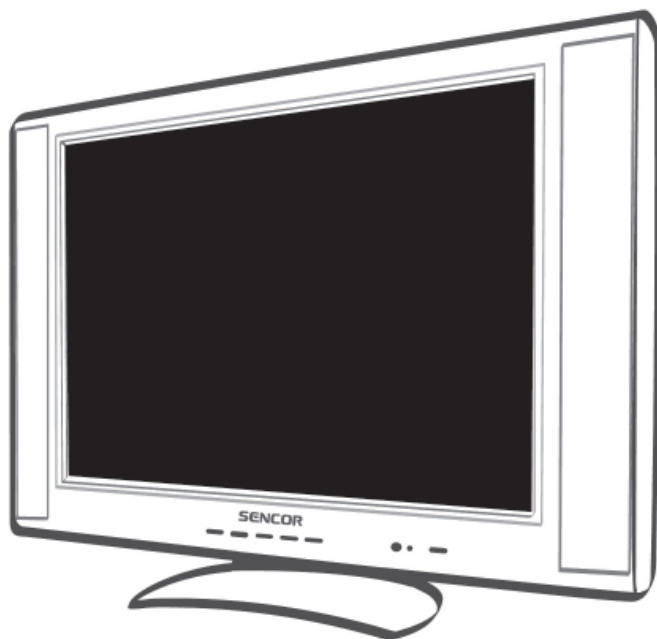

LCD televizor Návod k obsluze

Před uvedením televizoru do provozu si pozorně přečtěte tento návod. Uchovejte ho pro pozdější potřebu. Poznamenejte si číslo modelu a výrobní číslo televizoru. Podívejte se na štítek na zadním krytu a předejte údaje zde uvedené svému prodejci v případě, že budete potřebovat servisní služby.

Bezpečnostní varování	4
Ovládací prvky a zapojení	5
Charakteristika přístroje	6
Ovládání přístroje	6
Funkce tlačítek ovladače	7
INPUT SOURCE (Volba vstupu zdroje signálu)	8
DTV – Nabídka CHANNEL (KANÁL)	8
Nabídka PICTURE (OBRAZ)	10
Nabídka SOUND (ZVUK)	11
Nabídka TIME (ČAS)	12
Nabídka LOCK (ZÁMEK)	13
Nabídka SETUP (NASTAVENÍ)	14
ATV – Nabídka CHANNEL (KANÁL)	15
Nabídka PICTURE (OBRAZ)	16
Zobrazení teletextu	17
Nabídka SCREEN (OBRAZOVKA)	18
MEDIA (Média)	19
Nabídka PHOTO (FOTO)	20
Nabídka MUSIC (HUDBA)	21
Nabídka MOVIE (FILM)	22
Nabídka TEXT	22
Odstraňování potíží	23
Technické údaje	24
Formát PC signálu s rozhraním VGA	25
Funkce přístroje	25
Příslušenství	25

DŮLEŽITÉ BEZPEČNOSTNÍ INSTRUKCE



Tento symbol se používá pro varování uživatele před „nebezpečným napětím“ v krytu výrobku, které může znamenat riziko zásahu elektrickým proudem.



Tento symbol se používá, aby uživateli připomněl důležité pokyny k užívání a servisu dodané s tímto přístrojem.

- 1) **PŘEČTĚTE** si prosím před prvním použitím přístroje pokyny k provozu.
- 2) Dodržujte prosím pokyny obsažené v Návodu k obsluze.
- 3) Berte na vědomí všechna upozornění.
- 4) **ZKONTROLUJTE**, že všechna síťová připojení (prodlužovací kabely a spojení mezi komponenty přístroje) jsou provedena řádně a v souladu s pokyny výrobce. Před vytvořením nebo změnou spojení přístroj vypněte a odpojte od sítě.
- 5) Pokud máte jakékoliv dotazy ohledně instalace, provozování nebo bezpečnosti přístroje, **OBRAŤTE** se prosím na dodavatele.
- 6) **ZACHÁZEJTE OPATRNĚ** se skleněnými panely a kryty přístroje. Sklo obrazovky se při nárazu může rozbít a způsobit vážná poranění.
- 7) Pro zajištění adekvátního odvětrávání ponechte okolo televize nejméně 10 cm prostoru. Tato mezera zabrání přehřátí televize a následnému způsobení škody.
 - Přístroj také nepoužívejte v prašném prostředí.
 - Nikdy neblokuje zdíčky a otvory umístěním televize na postel, pohovku, polštář nebo podobné povrchy.
 - Televizi nikdy nevkládejte do zavřených prostor, jako jsou knihovny nebo skříň, pokud není zajištěna adekvátní ventilace.
- 8) **NEZAKRÝVEJTE** ventilační otvory přístroje např. novinami, ubrusem, závěsy atd. Přehřátí způsobí poškození a zkrátí životnost přístroje.
- 9) Televize se může poškodit, když ji umístíte na přímé slunce nebo blízko topení. Vyvarujte se prosím používání výrobku ve velmi horkých nebo vlhkých prostředích nebo na místech, kde teplota klesá pod 5 °C (41 °F). **NEPOKLÁDEJTE** na přístroj nebo do jeho blízkosti horké předměty nebo objekty s otevřeným ohněm, např. svíce nebo noční lampy. Vysoká teplota může roztavit plastové díly a způsobit požár.
- 10) Elektrické přístroje nikdy nepoužívejte u vody. Provoz těchto přístrojů např. u vany, umyvadla, dřezu, nádrže, ve vlhkém prostředí, u plaveckého bazénu, může způsobit požár nebo zásah elektrickým proudem.
 - Televize nesmí navlhnout. Na televizi nelijte tekutiny. Pokud do televize vnikne předmět nebo kapalina, nepoužívejte ji. Může to způsobit zásah elektrickým proudem a poškození televize. Nechte ji okamžitě zkontrolovat kvalifikovaným personálem.
 - Hořlavé materiály a otevřený oheň (např. svíčky) nedávejte k televizi, aby nedošlo k požáru.
 - **NEVYSTAVUJTE PŘÍSTROJ PŮSOBENÍ KAPALNÉ NEBO STŘÍKAJÍCÍ VODY A NEPOKLÁDEJTE NA PŘÍSTROJ PŘEDMĚTY NAPLNĚNÉ TEKUTINOU (NAPŘÍKLAD VÁZY).**
- 11) **NEPOUŽÍVEJTE** sluchátka nastavená na extrémní hlasitost, může to způsobit permanentní ztrátu sluchu.
- 12) Televizi provozujte pouze v rozsahu napětí 230 V 50 Hz. Používejte napájecí kabel střídavého proudu dodaný s výrobkem. Když je televize uzemněná (třída I), musí být určitě připojena k zásuvce.
 - **Zásuvka, do které zasunete napájecí kabel střídavého proudu nebo adaptér, musí být snadno dosažitelná.**
 - **Odpojte zařízení, pokud je chcete odpojit od napájení.**

Poznámka: Pokud má přístroj adaptér, pak použijte adaptér a napájecí kabel střídavého proudu dodaný s výrobkem. Nepoužívejte vadné zásuvky. Ujistěte se, že zástrčka je řádně zasunutá do zásuvky. Pokud je zástrčka volná, může obloukem způsobit požár. Ohledně výměny zásuvky se obraťte na elektrikáře.
- 13) Zkontrolujte, že na kabelu nic nestojí a u zástrčky, kolíků a výstupu přístroje nejsou žádné ohyby.
- 14) Používejte pouze doplňky uváděné výrobcem.

DŮLEŽITÁ BEZPEČNOSTNÍ UPOZORNĚNÍ

- 15) Používejte pouze vozíky se základnami, trojnožkami, držáky nebo stojany udávanými výrobcem nebo prodávánými s výrobkem. Při používání vozíku dávejte pozor, abyste jej nepřevrátili a nezpůsobili zranění. Přístroj musí být upevněn k podlaze nebo zdi podle pokynů k instalaci, aby nedošlo k poškození. Přístroj položte na rovnou plochu.
- 16) Při bouřce nebo pokud přístroj delší dobu nebudete používat, odpojte napájecí kabel.
- 17) S opravami se obraťte na autorizovaný servis. Nikdy nezkoušejte zařízení opravit sami. Otevřením skříně se můžete vystavit nebezpečnému napětí nebo jiným riskantním situacím. Oprava je požadována, pokud dojde k poškození napájecího kabelu přístroje nebo zásuvky, pokud do přístroje vnikne voda nebo spadne nějaký předmět, přístroj zmokne nebo zvlhne, nefunguje normálně nebo jste ho upustili.
- 18) Kryt televize otřete suchým měkkým hadříkem. Prach z obrazovky opatrně otřete měkkým hadříkem. Nepoddajné skvrny očistěte hadříkem namočeným v roztoku mýdla a vlažné vody. Nikdy nepoužívejte na čištění rozpouštědla, např. ředidlo nebo benzín. Napájecí kabel střídavého proudu odpojte při čištění televize ze zásuvky. Jinak riskujete zásah elektrickým proudem.
- 19) Baterie neodhazujte do ohně.
 - **Baterie nezkratujte, nerozebírejte ani nepřehřívajte. Pokud baterie nejsou vyměněny správně, riskujete výbuch. Vyměňujte pouze za baterie stejného nebo ekvivalentního typu.**
- 20) Likvidace vybitých baterií:
 - Vybité baterie likvidujte ekologicky v souladu s místními předpisy a nařízeními.
- 21) Televizi neodhazujte do běžného domácího odpadu. Při likvidaci dodržujte místní zákony a nařízení.

Poznámka 1: Toto je výrobek třídy A. Přístroj může při provozu rušit rádiové vlny. Uživatel toto možná bude muset opravit. Obratě se prosím na obchodníka.

Poznámka 2: Elektromagnetická pole mohou způsobit dočasný pokles výkonu. Může to být rušení obrazu.

SENCOR® Dodatek k návodu na obsluhu LCD TV

Opatření při zobrazení statického obrazu; červené/modré/zelené/černé body na obrazovce

Statický obraz může trvale poškodit zobrazovací část televizoru

- Neponechávejte statický obraz na LCD panelu více než 2 hodiny, protože by mohlo dojít k poškození panelu. Toto poškození je známo jako „vypálení obrazovky“.
- Podobné poškození LCD panelu může být způsobeno statickým umístěním loga televizní stanice.
- Sledování televize ve formátech 4:3, 16:9 nebo podobných (formáty nepokrývající celou plochu zobrazovače) po dlouhou dobu může zanechat stopy na pravém nebo levém okraji, případně ve středu obrazu způsobené rozdíly ve vyzařování světla. Podobné poškození může nastat i při přehrávání DVD nebo hraní her.
- Zobrazení statického obrazu z videoher nebo počítače po delší dobu může způsobit částečný efekt „přetrvávající obraz“. Pro předějení tohoto efektu snižte jas a kontrast při zobrazení statického obrazu.



Na poškození zobrazovače z výše uvedených důvodů se nevztahuje záruka!

Na obrazovce se mohou objevit červené/modré/zelené/černé body

- Toto je charakteristická vlastnost zobrazovačů z tekutých krystalů a neukazuje to na žádný problém. LCD zobrazovače jsou vyrobeny za použití vysoce přesné technologie tak, aby Vám poskytly jemné detaily obrazu. Čas od času se na obrazovce může objevit několik neaktivních bodů jako stálý bod červené, modré, zelené nebo černé barvy (až do 0,001% celkového počtu bodů zobrazovače). Toto nijak neovlivňuje vlastnosti a výkonnost Vašeho televizoru.

Ovládací prvky a přípojná místa

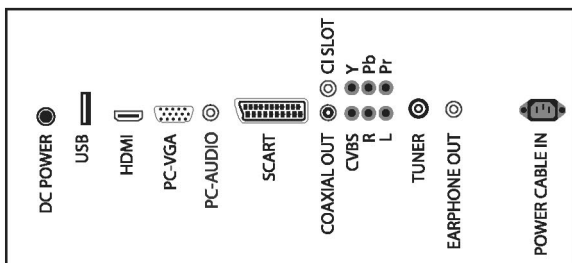
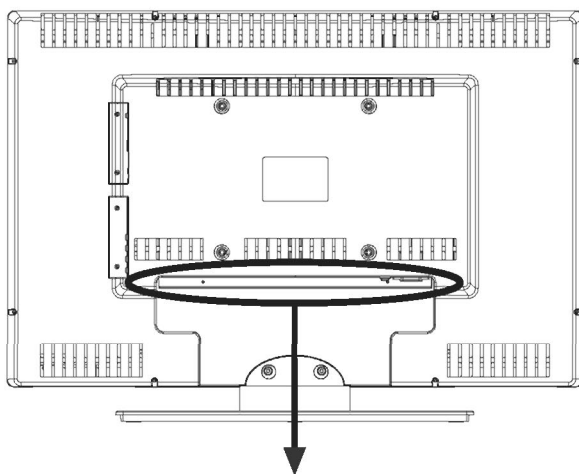
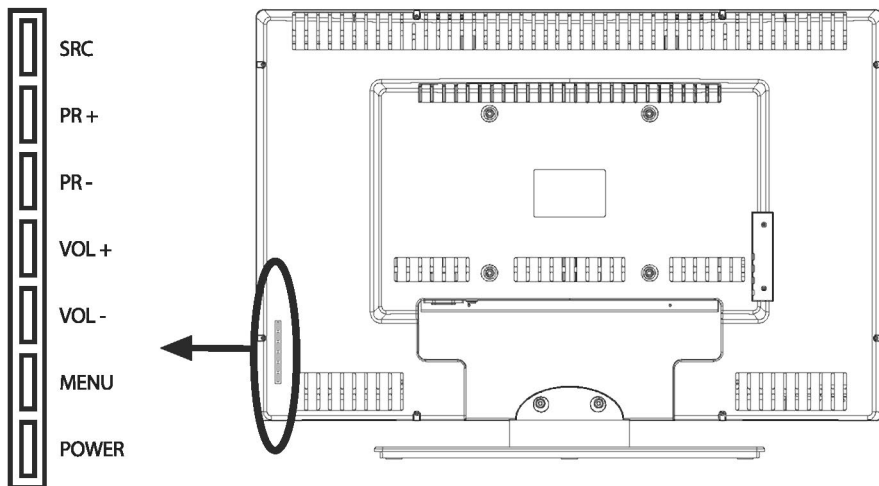

VÁŽENÝ ZÁKAZNÍKU

Přečtěte si pozorně tento návod před použitím přístroje.

Přístroj je vybaven následujícími funkcemi a příslušenstvím:

- Dálkový ovladač všech funkcí
- Zobrazení (OSD) všech funkcí a příkazů
- Podpora více jazyků OSD nabídky
- Kompatibilita s kabelovou televizí
- Automatické vypnutí do pohotovostního režimu po skončení vysílání
- Programovatelný časovač vypnutí a zapnutí
- Použitelný jako počítačový monitor
- Automatické přepnutí formátu obrazu (4:3 nebo 16:9)
- Teletext s pamětí na 10 stran
- Digitální připojení HDMI vstupem

OVLÁDÁNÍ PŘÍSTROJE

Instrukce na této stránce se týkají uvedení přístroje a dálkového ovladače do provozu, po jejich přečtení postupujte na další stránky, které popisují funkce ovladače a postup naladění kanálů.

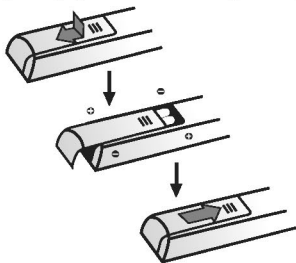

1. Do ovladače vložte dvě baterie AAA.
2. Přívodní kabel zapojte **NEJPRVE** do přístroje a **POTOM** do síťové zásuvky.
3. Zapněte přístroj stlačením příslušného tlačítka na přístroji. Dalšími tlačítky můžete otevřít nabídku, snížit a zvýšit hlasitost, zvolit předchozí či další předvolbu a přepínat zdroje signálu. Přístroj může být napájen pouze ze síťové zásuvky. Nepřipojujte jej ke stejnosměrným zdrojům. V žádném případě se nepokoušejte připojit do zásuvky poškozený přívodní kabel nebo oddělenou zástrčku.

Poznámka:

Obrázky jsou pouze ilustrativní. Skutečné provedení síťové zástrčky se liší podle modelu a země.

Poznámka:

Vyjměte baterie, pokud budete přístroj ukládat nebo ho nebudete delší dobu používat.

Pro obsluhu přístroje ovladačem nasměrujte ovladač na přístroj a potom stiskněte tlačítko pro jeho požadovanou funkci. Účinný dosah ovladače je do cca 5 metrů při odchylce max. +/- 30° od kolmého směru k senzoru přijímače dálkového ovládání na přední straně přístroje. Snížením kapacity baterií se účinný dosah ovladače postupně zkracuje.

- V okamžiku použití ovladače nesmí být v prostoru mezi ovladačem a přístrojem pevné překážky.
- Při běžném používání ovladače je životnost baterií v ovladači cca 1 rok. Po významném zkrácení účinného dosahu ovladače nebo při problémech s obsluhou přístroje ovladačem vyměňte v ovladači obě baterie.
- Pokud nebudete ovladač delší dobu používat, vyjměte z něj obě baterie – zabráníte tak event. poškození ovladače jejich případným vytečením.

Baterie nesmějí být vystaveny nadměrnému teplu, jako je sluneční záření, oheň apod.

Nesprávné použití baterií může způsobit unik elektrolytu a korozi. Aby dálkový ovladač fungoval správně, postupujte podle níže uvedených pokynů:

- Nevkládejte baterie v nesprávném směru.
- Baterie nenabíjejte, nezahřívajte, neotvírejte ani nezkratujte.
- Nevhazujte baterie do ohně.
- Nenechávejte vybité baterie v dálkovém ovladači.
- Nekombinujte různé typy baterií nebo staré a nové baterie.
- Pokud dálkový ovladač delší dobu nepoužíváte, vyjměte baterie, abyste zabránili možnému poškození následkem vytečení baterií.
- Pokud dálkový ovladač nefunguje správně nebo se sníží jeho provozní dosah, vyměňte všechny baterie za nové.
- Dojde-li k úniku elektrolytu z baterií, ovladač dejte vyčistit do autorizovaného servisu.



Tlačítko STANDBY

Stisknutím tlačítka STANDBY přepnete TV do pohotovostního režimu, pokud byl zapnutý, nebo jej zapnete, pokud byl v pohotovostním režimu.

Tlačítko MUTE

Umlčení zvuku. Zvuk opět spustíte dalším stiskem tlačítka Mute nebo přidáním hlasitosti tlačítkem V+.

ČÍSELNÁ TLAČÍTKA

Číselnými tlačítky můžete zadávat stránky teletextu, které chcete zobrazit, nebo přímo volit kanály TV, které chcete sledovat.

Tlačítko -/—

Toto tlačítko slouží k volbě jedno- nebo dvouciferných čísel předvoleb u analogové TV.



Tlačítko slouží k návratu k předchozímu kanálu.

Tlačítko CH +/-

Tlačítko slouží k přechodu na předchozí nebo další kanál.

Tlačítko VOL +/-

Slouží ke zvýšení nebo snížení hlasitosti.

Tlačítko ASPECT

Slouží ke změně formátu obrazu.

Tlačítko AUDIO

U ATV tlačítko přepíná zvuk MONO nebo STEREO aktuálního kanálu.

Tlačítko DISPLAY

Zobrazí aktuální informace o kanálu.

TLAČÍTKA NABÍDKY

Tato tlačítka slouží k ovládání nabídky na obrazovce (OSD) nebo ke změně nastavení.

Tlačítko MENU

Zobrazí nabídku OSD.

Tlačítko EXIT

Ukončení nabídek z obrazovky.

Tlačítko INPUT

Tlačítko slouží k přepnutí vstupů TV.

Tlačítko PMODE

Přepíná režimy obrazu.

Tlačítko SMODE

Přepíná režimy obrazu.

Tlačítko SLEEP

Nastavení časovače vypnutí.

TLAČÍTKA TELETEXTU

Další informace naleznete v části TELETEXT.

MULTIMEDIÁLNÍ TLAČÍTKA

Další informace naleznete v části MÉDIA.

INPUT SOURCE (Volba vstupu zdroje signálu)

Seznam vstupů zobrazíte stisknutím tlačítka INPUT na ovladači. Pak vyberte požadovaný zdroj tlačítky ▼/▲. Tlačítkem OK potvrdíte požadovaný výběr. Stiskem tlačítka EXIT opustíte OSD se seznamem vstupů.



DTV NABÍDKA CHANNEL (KANÁL)

Stisknutím tlačítka MENU vstupte do hlavní nabídky. Tlačítky ◀/▶ vyberte položku CHANNEL (KANÁL) v hlavní nabídce. První položka se zvýrazní.

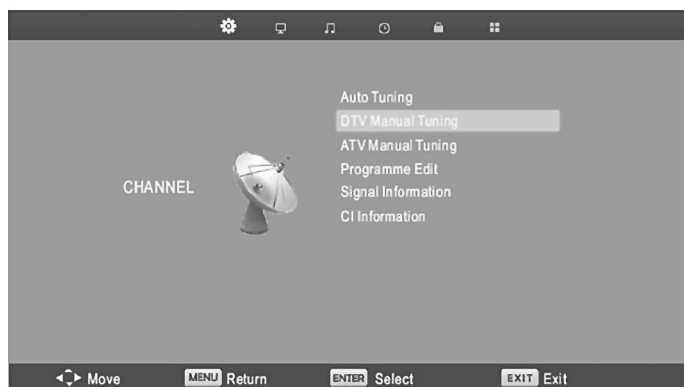

1. Tlačítky ▼/▲ vyberte možnost, kterou chcete v nabídce CHANNEL (KANÁL) nastavit.
2. Stiskem tlačítka OK volbu potvrdíte.
3. Po skončení nastavování tlačítkem MENU uložte nastavení a vraťte se do předchozí nabídky.

Auto Tuning (Automatické ladění)

Tlačítky ▼/▲ vyberte Auto Tuning (Automatické ladění) a stisknutím OK spusíte automatické ladění.

DTV Manual Tuning (Ruční ladění DTV)

Tlačítky ▼/▲ vyberte DTV Manual Tuning (Ruční ladění DTV) a stisknutím OK přejděte k zadání hesla podnabídky. (Výchozí heslo je 0000.)
Tlačítky ◀/▶ vyberte kanál a stisknutím OK vyhledejte program.

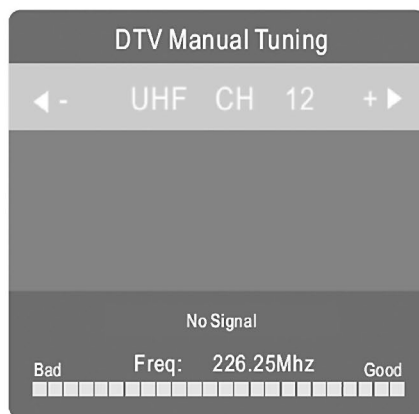

INPUT SOURCE (Volba vstupu zdroje signálu)

ATV Manual Tuning (Ruční ladění ATV)

Tlačítka ▼/▲ vyberte ATV Manual Tuning (Ruční ladění ATV) a stisknutím OK přejděte k zadání hesla podnabídky. (Výchozí heslo je 0000.)

Tlačítka ◀/▶ vyberte číslo kanálu, který chcete uložit. Tlačítka ▼/▲ vyberte další možnosti. Tlačítka ◀/▶ změňte nastavení každé položky. Stisknutím ČERVENÉHO tlačítka na ovladači uložte nastavení a stisknutím tlačítka MENU se vrátíte do předchozí nabídky.

Program Edit (Úprava kanálů)

Tlačítka ▼/▲ vyberte Program Edit (Úprava kanálů) a stisknutím OK otevřete podnabídku.

Tato možnost má čtyři funkce:

- ČERVENÝM tlačítkem smažete aktuální kanál.
- ZELENÝM tlačítkem uzamknete aktuální kanál. Pokud je kanál uzamknutý, odemknete ho dalším stisknutím ZELENÉHO tlačítka.
- ŽLUTÝM tlačítkem a tlačítka ▼/▲ přesunete aktuální kanál.
- MODRÝM tlačítkem přeskočíte aktuální kanál.
- Tlačítkem FAV přidáte aktuální kanál do seznamu oblíbených. Pokud je již kanál v seznamu oblíbených, stisknutím tlačítka FAV ho z něj odstraníte.

Signal Information (Informace o signálu)

Tlačítka ▼/▲ vyberte Signal Information (Informace o signálu) a stisknutím OK zobrazte podrobnosti o signálu, jako jsou Channel Number (Číslo kanálu), Frequency (Frekvence), Quality (Kvalita) a Strength (Síla).

CI Information (Info o kartě CI)

Tlačítka ▼/▲ vyberte CI Information (Info o kartě CI), stisknutím OK zobrazíte informace o vložené dekódovací kartě CI.

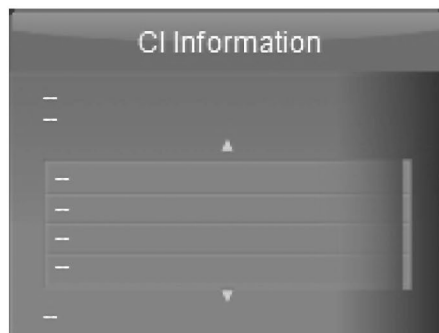
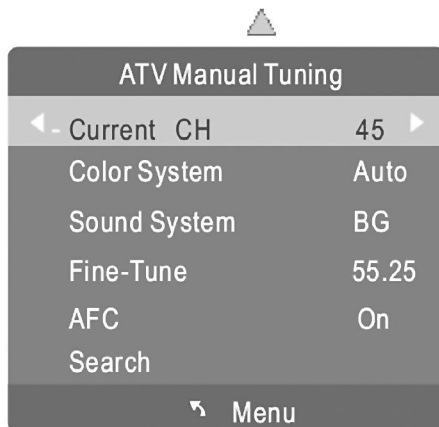

Nabídka PICTURE (OBRAZ)

Stisknutím tlačítka MENU vstupte do hlavní nabídky. Tlačítky ◀/▶ vyberte položku PICTURE (OBRAZ) v hlavní nabídce.

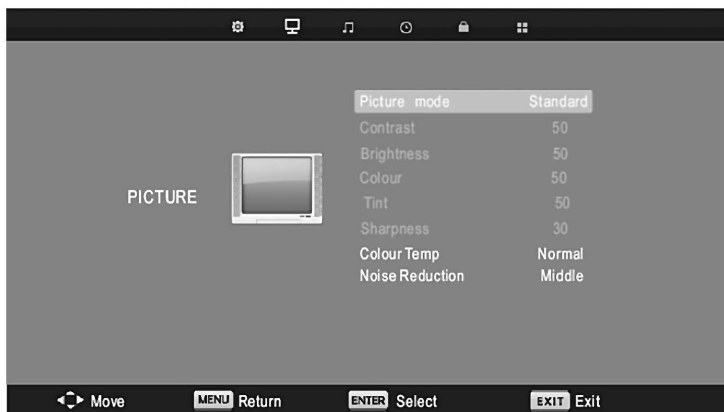

1. Tlačítky ▼/▲ vyberte možnost, kterou chcete v nabídce PICTURE (OBRAZ) nastavit.
2. Tlačítkem OK potvrdíte.
3. Po skončení nastavování tlačítkem MENU uložte nastavení a vraťte se do předchozí nabídky.

Picture Mode (Režim obrazu)

Tlačítky ▼/▲ vyberte Picture Mode (Režim obrazu) a stisknutím OK otevřete podnabídku. Tlačítky ▼/▲ vyberte. (Dostupné režimy obrazu jsou: Personal (Vlastní), Dynamic (Dynamický), Standard, Mild (Měkký).)

V režimu Personal (Vlastní) můžete nastavit kontrast, jas, barvy a ostrost.

TIPY: Tlačítkem PMODE na ovladači můžete přímo měnit režim obrazu.

Contrast (Kontrast)

Tlačítky ▼/▲ vyberte Contrast (Kontrast) a stisknutím OK otevřete podnabídku. Tlačítky ◀/▶ nastavte.

Brightness (Jas)

Tlačítky ▼/▲ vyberte Brightness (Jas) a stisknutím OK otevřete podnabídku. Tlačítky ◀/▶ nastavte.

Color (Barva)

Tlačítky ▼/▲ vyberte Color (Barva) a stisknutím OK otevřete podnabídku. Tlačítky ◀/▶ nastavte.

Tint (Tón)

Tlačítky ▼/▲ vyberte Tint (Tón) a stisknutím OK otevřete podnabídku. Tlačítky ◀/▶ nastavte. (Není dostupné u DTV.)

Sharpness (Ostrost)

Tlačítky ▼/▲ vyberte Sharpness (Ostrost) a tlačítky ◀/▶ nastavte.

Color Temperature (Teplota barev)

Tlačítky ▼/▲ vyberte Color Temperature (Teplota barev) a tlačítky ◀/▶ nastavte teplotu barev. (Dostupné teploty jsou: Medium (Střední), Cold (Studený), Warm (Teplý).)

Noise Reduction (Redukce šumu)

Tlačítky ▼/▲ vyberte Noise Reduction (Redukce šumu) a tlačítky ◀/▶ nastavte úroveň šumu. (Možné úrovně jsou: Off (Vypnuto), Low (Nízká), Middle (Střední), High (Vysoká), Default (Výchozí).)

Nabídka SOUND (ZVUK)

Stisknutím tlačítka MENU vstupte do hlavní nabídky. Tlačítka ◀/▶ vyberte položku SOUND (ZVUK) v hlavní nabídce.

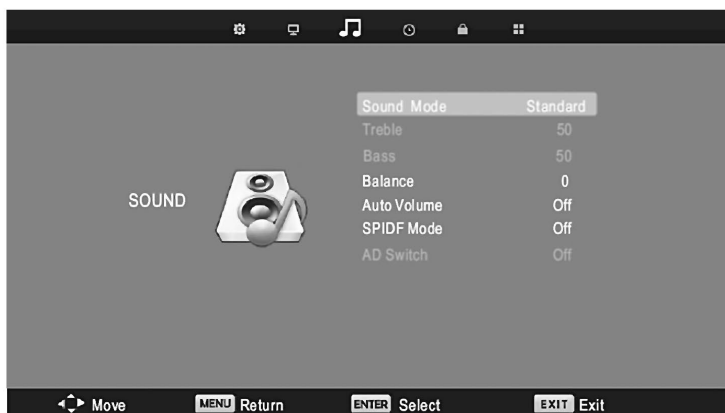

1. Tlačítka ▼/▲ vyberte možnost, kterou chcete v nabídce SOUND (ZVUK) nastavit.
2. Tlačítka ◀/▶ nastavte.
3. Po skončení nastavování tlačítkem MENU uložte nastavení a vraťte se do předchozí nabídky.

Sound Mode (Režim zvuku)

Tlačítka ▼/▲ vyberte Sound Mode (Režim zvuku) a stisknutím OK otevřete podnabídku. Tlačítka ▼/▲ vyberte. (Dostupné režimy zvuku jsou: Music (Hudba), Movie (Film), Standard, Sports (Sport).). V režimu Personal (Vlastní) můžete měnit nastavení výšek a basů.

TIPY: Tlačítkem SMODE na ovladači můžete přímo měnit režim zvuku.

Treble (Výšky)

Tlačítka ▼/▲ vyberte Treble (Výšky) a stisknutím OK otevřete podnabídku. Tlačítka ◀/▶ nastavte.

Bass (Basy)

Tlačítka ▼/▲ vyberte Bass (Basy) a stisknutím OK otevřete podnabídku. Tlačítka ◀/▶ nastavte.

Balance (Vyvážení)

Tlačítka ▼/▲ vyberte Vyvážení a stiskem OK otevřete podnabídku. Tlačítka ◀/▶ nastavte.

Auto Volume (Automatická hlasitost)

Tlačítka ▼/▲ vyberte Auto Volume (Automatická hlasitost) a stisknutím OK vyberte ON (Zapnuto) nebo OFF (Vypněte).

SPDIF Mode (Režim SPDIF)

Tlačítka ▼/▲ vyberte SPDIF Mode (Režim SPDIF) a stisknutím OK vyberte Auto (automatický) / PCM / OFF (Vypnuto).

Nabídka TIME (ČAS)

Stisknutím tlačítka MENU vstupte do hlavní nabídky. Tlačítka ◀/▶ vyberte položku TIME (ČAS) v hlavní nabídce.



1. Tlačítka ▼/▲ vyberte možnost, kterou chcete v nabídce TIME (ČAS) nastavit.
2. Tlačítka ◀/▶ nastavte.
3. Po skončení nastavování tlačítkem MENU uložte nastavení a vraťte se do předchozí nabídky.

Clock (Hodiny)

Zobrazují aktuální čas přístroje. Tato funkce není dostupná.

Time Zone (Časové pásmo)

Tlačítka ▼/▲ vyberte Time Zone (Časové pásmo) a stisknutím OK otevřete podnabídku. Tlačítka ◀/▶/▼/▲ vyberte časové pásmo.

Sleep Timer (Časovač vypnutí)

Tlačítka ▼/▲ vyberte Sleep Timer (Časovač vypnutí) a stisknutím OK otevřete podnabídku. Tlačítka ◀/▶ vyberte čas. (Dostupné možnosti jsou: Off (Vypnuto), 10 min, 20 min, 30 min, 60 min, 90 min.)

Auto Standby (Automatický Standby)

Tlačítka ▼/▲ vyberte Auto Standby (automatický standby) a stisknutím OK otevřete podnabídku. Tlačítka ◀/▶/▼/▲ vyberte čas do vypnutí do režimu pohotovosti.

OSD Timer (Zobrazení OSD)

Tlačítka ▼/▲ vyberte OSD Timer (Zobrazení OSD) a stisknutím OK otevřete podnabídku. Tlačítka ◀/▶ vyberte dobu zobrazení OSD. (Dostupné možnosti jsou: OFF (Vypnuto), 5 s, 10 s, 15 s, 20 s, 25 s, 30 s.)

Nabídka LOCK (ZÁMEK)

Stisknutím tlačítka MENU vstupte do hlavní nabídky. Tlačítka ◀/▶ vyberte položku LOCK (ZÁMEK) v hlavní nabídce.



1. Tlačítka ▼/▲ vyberte možnost, kterou chcete v nabídce LOCK (ZÁMEK) nastavit.
2. Tlačítka ◀/▶ nastavte.
3. Po skončení nastavování tlačítkem MENU uložte nastavení a vraťte se do předchozí nabídky.

Lock System (Zamknout systém)

Tlačítka ▼/▲ vyberte Lock System (Zamknout systém) a stisknutím OK uplatněte některou z následujících tří možností. (Výchozí heslo je 0000.)

Set Password (Nastavení hesla)

Tlačítka ▼/▲ vyberte Set Password (Nastavení hesla) a stisknutím OK otevřete podnabídku nastavení hesla.

Block Program (Blokování kanálu)

Tlačítka ▼/▲ vyberte Blokovat předvolbu a stiskem OK otevřete podnabídku.

Tlačítka ▼/▲ vyberte předvolbu, kterou chcete uzamknout, a stiskem ZELENÉHO tlačítka na ovladači ho uzamkněte. (Pro odemknutí předvolby zadejte nastavené heslo.)

Stiskem tlačítka OK uložte nastavení a stiskem tlačítka MENU se vrátíte do předchozí nabídky.

Parental Guidance (Rodičovská kontrola)

Tlačítka ▼/▲ vyberte Parental Guidance (Rodičovská kontrola) a stisknutím OK otevřete podnabídku. (Dostupné možnosti jsou: Off (Vypnuto), 4-18.)

Key Lock (Zámek tlačítek)

Tlačítka ▼/▲ vyberte Key Lock (Zámek tlačítek) a tlačítka ◀/▶ vyberte ON (Zapnuto) nebo OFF (Vypnuto). Po volbě ON se ovládací tlačítka zablokují.



Nabídka SETUP (NASTAVENÍ)

Stisknutím tlačítka MENU vstupte do hlavní nabídky. Tlačítka ◀/▶ vyberte položku SETUP (NASTAVENÍ) v hlavní nabídce.

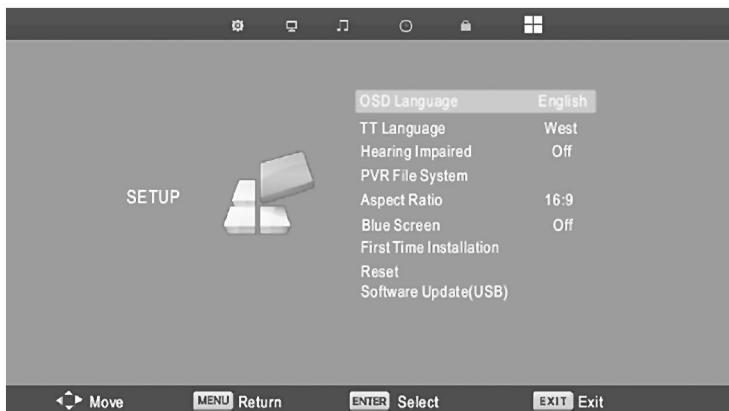

1. Tlačítka ▼/▲ vyberte možnost, kterou chcete v nabídce SETUP (NASTAVENÍ) nastavit.
2. Tlačítka ◀/▶ nastavte hodnotu.
3. Po skončení nastavování tlačítkem MENU uložte nastavení a vraťte se do předchozí nabídky.

OSD Language (Jazyk OSD)

Tlačítka ▼/▲ vyberte OSD Language (Jazyk OSD) a stisknutím OK otevřete podnabídku. Tlačítka ▼/▲/◀/▶ vyberte jazyk OSD. Výchozím jazykem nabídek je angličtina.

TT Language (Jazyk TT)

Tlačítka ▼/▲ vyberte TT Language (Jazyk TT) a stisknutím OK otevřete podnabídku. Tlačítka ▼/▲/◀/▶ vyberte jazyk teletextu.

Hearing Impaired (Pro neslyšící)

Tlačítka ▼/▲ vyberte Hearing Impaired (Pro neslyšící) a stisknutím OK vyberte ON (Zapnuto) nebo OFF (Vypnuto).

PVR File System (Systém souborů PVR)

Tlačítka ▼/▲ vyberte PVR File System (Systém souborů PVR) a stisknutím tlačítka OK otevřete podnabídku.

Aspect Ratio (Poměr stran)

Tlačítka ▼/▲ vyberte Aspect Ratio (Poměr stran) a stisknutím tlačítka OK otevřete podnabídku. Tlačítka ▼/▲ vyberte formát obrazu. (Dostupné možnosti jsou: Auto (Automatický), 4:3, 16:9, Zoom1, Zoom2, Just Scan.)

Blue Screen (Modrá obrazovka)

Tlačítka ▼/▲ vyberte Blue Screen (Modrá obrazovka) a stisknutím tlačítka OK vyberte ON (Zapnuto) nebo OFF (Vypnuto).

First Time Installation (Úvodní instalace)

Tlačítka ▼/▲ vyberte položku First Time Installation (Úvodní instalace), pomocí tlačítka OK nastavujte příslušné funkce včetně OSD Language (Jazyk OSD), Country (Země) a Tuning (ladění).

Reset

Tlačítka ▼/▲ vyberte Reset a stisknutím tlačítka OK otevřete dialogové okno. Tlačítkem ◀ vyberte Yes (Ano), obnoví se tovární nastavení přístroje.

Software Update (Přehrávání softwaru z USB)

Tlačítka ▼/▲ vyberte Software Update (Přehrávání softwaru z USB) a stisknutím tlačítkem OK spusťte aktualizaci firmwaru z připojené USB paměti.



NABÍDKA CHANNEL (KANÁL)

Stisknutím tlačítka MENU vstupte do hlavní nabídky. Tlačítky ◀▶ vyberte položku CHANNEL (KANÁL) v hlavní nabídce. První položka se zvýrazní.

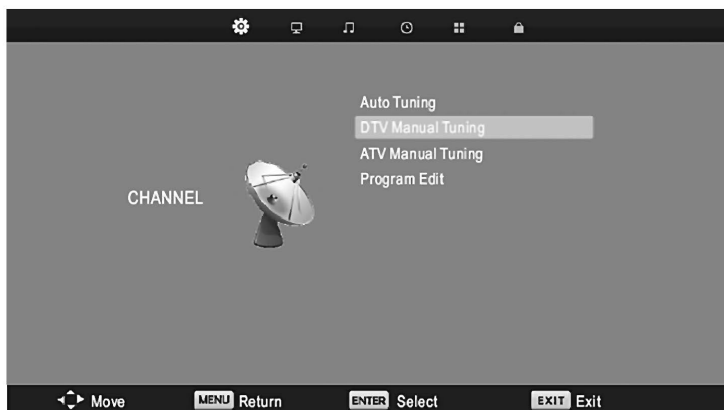

1. Tlačítka ▼/▲ vyberte možnost, kterou chcete v nabídce CHANNEL (KANÁL) nastavit.
2. Stiskem tlačítka OK volbu potvrďte.
3. Po skončení nastavování tlačítkem MENU uložte nastavení a vraťte se do předchozí nabídky.

Auto Tuning (Automatické ladění)

Tlačítka ▼/▲ vyberte Auto Tuning (Automatické ladění) a stisknutím tlačítka OK spusťte automatické ladění.

DTV Manual Tuning (Ruční ladění DTV)

Tlačítka ▼/▲ vyberte DTV Manual Tuning (Ruční ladění DTV) a stisknutím tlačítka OK přejděte k zadání hesla podnabídky. (Výchozí heslo je 0000.)

ATV Manual Tuning (Ruční ladění ATV)

Tlačítka ▼/▲ vyberte ATV Manual Tuning (Ruční ladění ATV) a stisknutím tlačítka OK přejděte k zadání hesla podnabídky. (Výchozí heslo je 0000.)

Program Edit (Úprava kanálů)

Tlačítka ▼/▲ vyberte Program Edit (Úprava programů) a stisknutím tlačítka OK otevřete podnabídku.

NABÍDKA PICTURE (OBRAZ)

Stisknutím tlačítka MENU vstupte do hlavní nabídky. Tlačítky ◀/▶ vyberte položku PICTURE (OBRAZ) v hlavní nabídce.

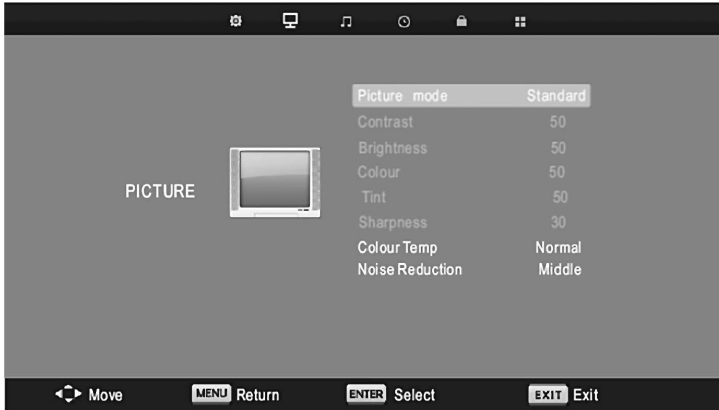

1. Tlačítka ▼/▲ vyberte možnost, kterou chcete v nabídce PICTURE (OBRAZ) nastavit.
2. Tlačítkem OK potvrďte.
3. Po skončení nastavování tlačítkem MENU uložte nastavení a vraťte se do předchozí nabídky.

Picture Mode (Režim obrazu)

Tlačítka ▼/▲ vyberte Picture Mode (Režim obrazu) a stisknutím OK otevřete podnabídku. Tlačítka ▼/▲ vyberte. (Dostupné režimy obrazu: Personal (Vlastní), Dynamic (Dynamický), Standard, Mild (Měkký). V režimu Personal (Vlastní) můžete nastavit kontrast, jas, barvy a ostrost.

TIPY: Tlačítkem PMODE na ovladači můžete přímo měnit režim obrazu.

Contrast (Kontrast)

Tlačítka ▼/▲ vyberte Contrast (Kontrast) a stisknutím OK otevřete podnabídku. Tlačítka ◀/▶ nastavte.

Brightness (Jas)

Tlačítka ▼/▲ vyberte Brightness (Jas) a stisknutím OK otevřete podnabídku. Tlačítka ◀/▶ nastavte.

Color (Barva)

Tlačítka ▼/▲ vyberte Color (Barva) a stisknutím OK otevřete podnabídku. Tlačítka ◀/▶ nastavte.

Tint (Tón)

Tlačítka ▼/▲ vyberte Tint (Tón) a stisknutím OK otevřete podnabídku. Tlačítka ◀/▶ nastavte. (Není dostupné u DTV.)

Sharpness (Ostrost)

Tlačítka ▼/▲ vyberte Sharpness (Ostrost) a tlačítka ◀/▶ nastavte.

Color Temperature (Teplota barev)

Tlačítka ▼/▲ vyberte Color Temperature (Teplota barev) a tlačítka ◀/▶ nastavte teplotu barev. (Dostupné teploty jsou: Medium (Střední), Cold (Studený), Warm (Teplý).)

Noise Reduction (Redukce šumu)

Tlačítka ▼/▲ vyberte Noise Reduction (Redukce šumu) a tlačítka ◀/▶ nastavte úroveň šumu. (Možné úrovně jsou: Off (Vypnuto), Low (Nízká), Middle (Střední), High (Vysoká), Default (Výchozí).)

ZOBRAZENÍ TELETEX SCREEN (TELETEXT)

1. Vyberte program vysílající teletext.
2. Tlačítkem TEXT otevřete teletext.
3. Dalším stisknutím tlačítka TEXT můžete zobrazení teletextu opustit.

Page Selection (Volba stránky)

1. Číselnými tlačítky zadejte třímístné číslo.
2. Mezi předchozími a dalšími stránkami můžete přecházet tlačítky PGUP a PGDN.

Hold (Přidržení)

Zastavit obnovování teletextu nebo je opět povolit můžete tlačítkem HOLD.

Index

Do rejstříku teletextu vstoupíte tlačítkem INDEX.

Text Formation (Formát textu)

Po načtení stránky můžete zdvojnásobit velikost písma pro usnadnění čtení.

1. Stisknutím tlačítka SIZE na ovladači zvětšíte písmo v horní polovině stránky.
2. Stisknutím tlačítka SIZE na ovladači zvětšíte písmo v dolní polovině stránky.
3. Po vícenásobném stisknutí tlačítka SIZE se teletext zobrazí normálně.

Display Mode (Režim zobrazení)

Textovou informaci můžete zobrazit nebo opět potlačit stiskem tlačítka REVEAL na ovladači.

Barevná tlačítka (červené, zelené, žluté a modré)

Stisknutím těchto tlačítek na ovladači v režimu teletextu se zobrazí stránky podle významu tlačítek.

POZNÁMKY:

1. Nabídka PICTURE (OBRAZ) a její popis jsou stejné jako v režimu DTV.
2. Nabídka SOUND (ZVUK) a její popis jsou stejné jako v režimu DTV.
3. Nabídka LOCK (ZÁMEK) a její popis jsou stejné jako v režimu DTV.
4. Nabídka TIME (ČAS) nemá žádné položky.
5. V nabídce SETUP (NASTAVENÍ) nejsou platné položky Hearing Impaired (Pro neslyšící) ani PVR File System (Systém souborů PVR).

NABÍDKA SCREEN (OBRAZOVKA)

Stisknutím tlačítka MENU vstupte do hlavní nabídky. Tlačítka ◀/▶ vyberte položku SCREEN (OBRAZOVKA) v hlavní nabídce. Nabídka je dostupná pouze po přivedení signálu RGB po vstupu VGA.



1. Tlačítka ▼/▲ vyberte možnost, kterou chcete v nabídce SCREEN (OBRAZOVKA) nastavit.
2. Tlačítkem OK potvrďte.
3. Po skončení nastavování tlačítkem MENU uložte nastavení a vraťte se do předchozí nabídky.

Auto Adjust (Automatické nastavení)

Tlačítka ▼/▲ vyberte Auto Adjust (Automatické nastavení) a stisknutím tlačítka OK spusťte automatické nastavení.

H-Offset (Posun H)

Tlačítka ▼/▲ vyberte H-Offset (Posun H) a stisknutím tlačítka OK otevřete podnabídku. Tlačítka ◀/▶ nastavte vodorovnou polohu obrazu.

V-Offset (Posun V)

Tlačítka ▼/▲ vyberte V-Offset (Posun V) a stisknutím tlačítka OK otevřete podnabídku. Tlačítka ◀/▶ nastavte svislou polohu obrazu.

Size (Velikost)

Tlačítka ▼/▲ vyberte Size (Velikost) a stisknutím tlačítka OK otevřete podnabídku. Tlačítka ◀/▶ nastavte velikost obrazu.

Phase (Fáze)

Tlačítka ▼/▲ vyberte Phase (Fáze) a stisknutím tlačítka OK otevřete podnabídku. Tlačítka ◀/▶ nastavte fázi.

Position Reset (Reset polohy)

Tlačítka ▼/▲ vyberte Position Reset (Reset polohy) a stisknutím tlačítka OK resetujte nastavení na výchozí hodnoty.

1. Redukce šumu v položce PICTURE (OBRAZ) není platná.
2. Nabídka SOUND (ZVUK) a její popis jsou stejné jako v režimu DTV.
3. Nabídka LOCK (ZÁMEK) a její popis jsou stejné jako v režimu DTV.
4. Nabídka TIME (ČAS) nemá žádné položky.
5. V nabídce SETUP (NASTAVENÍ) nejsou platné položky Hearing Impaired (Pro neslyšící) ani PVR File System (Systém souborů PVR).

AV/SCART/HDMI/DVD/COMPONENT

1. Nabídka PICTURE (OBRAZ) a její popis jsou stejné jako v režimu DTV.
2. Nabídka SOUND (ZVUK) a její popis jsou stejné jako v režimu DTV.
3. Nabídka LOCK (ZÁMEK) a její popis jsou stejné jako v režimu DTV.
4. Vstupy AV/SCART1/HDMI/COMPONENT/COMPONENT2/S-VIDEO nemají nabídku CHANNEL (kanál).
5. Nabídka TIME (ČAS) nemá žádné položky.
6. V nabídce SETUP (NASTAVENÍ) nejsou platné položky Hearing Impaired (Pro neslyšící) ani PVR File System (Systém souborů PVR).

MEDIA (MÉDIA)

Poznámka: Před vyvoláním nabídky MEDIA (Média) připojte USB zařízení a tlačítkem INPUT nastavte vstupní zdroj. Tlačítky ◀/▶ vyberte MEDIA (Média) z nabídky SOURCE (Zdroj) a stisknutím tlačítka OK potvrďte.

Tlačítky ◀/▶ vyberte požadovanou položku z nabídky MEDIA (Média) a stisknutím tlačítka OK potvrďte.

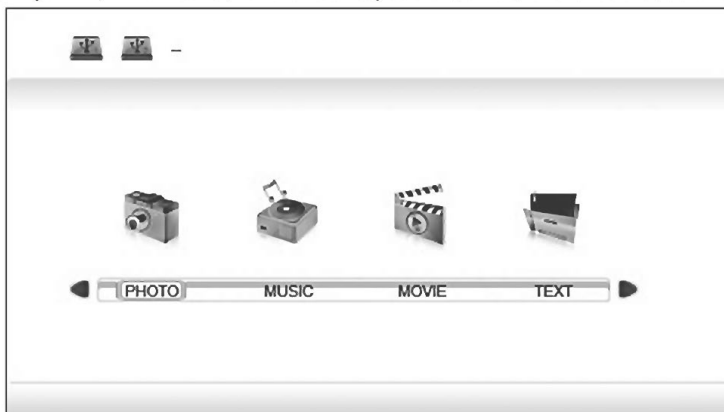

NABÍDKA PHOTO (FOTO)

Tlačítky ◀/▶ vyberte PHOTO (FOTO) z hlavní nabídky a stiskem OK potvrďte. Stiskem tlačítka MENU se vrátíte do předchozí nabídky, stiskem EXIT opustíte nabídku.

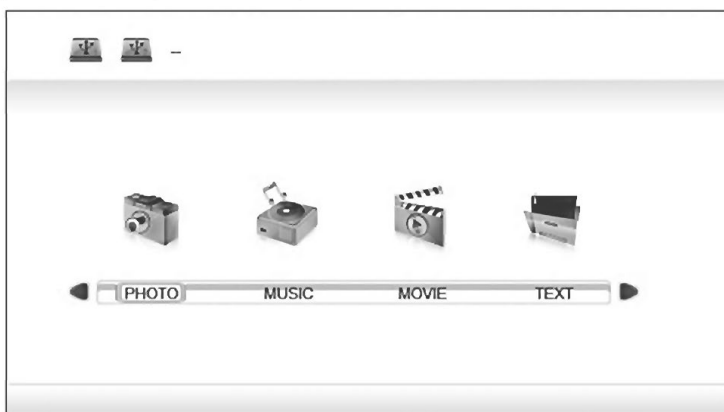

Tlačítky ◀/▶ vyberte disk, jehož obsah chcete sledovat, a stiskem OK potvrďte. Vyberte položku návratu pomocí tlačítek ◀/▶ a vraťte se do předchozí nabídky.

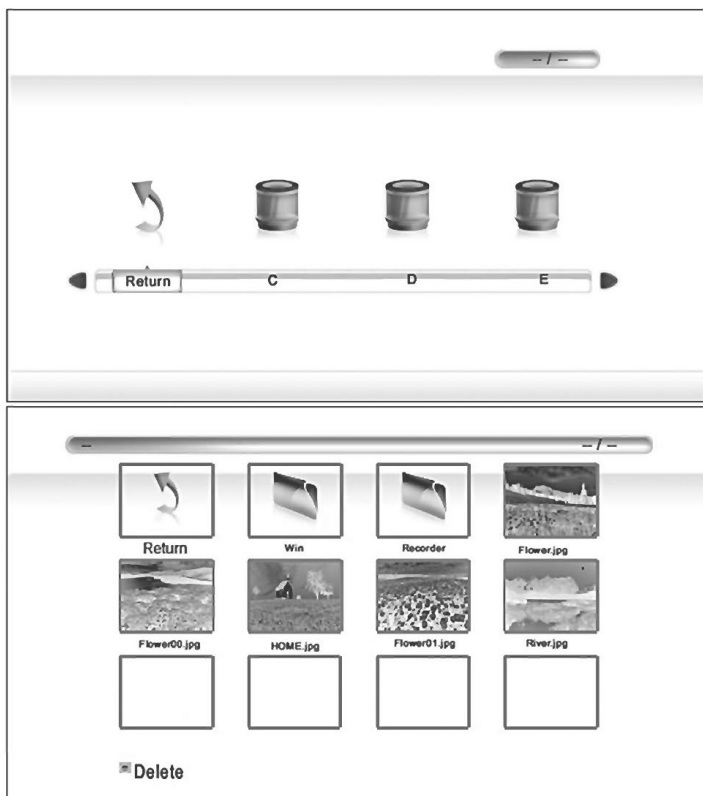

Tlačítka ◀▶ vyberte v nabídce volby souboru soubor, který chcete sledovat. Stiskem tlačítka MEDIA zobrazíte obraz. Po zvýraznění zvolené položky se zobrazí náhled obrázku uprostřed a informace na pravé straně.

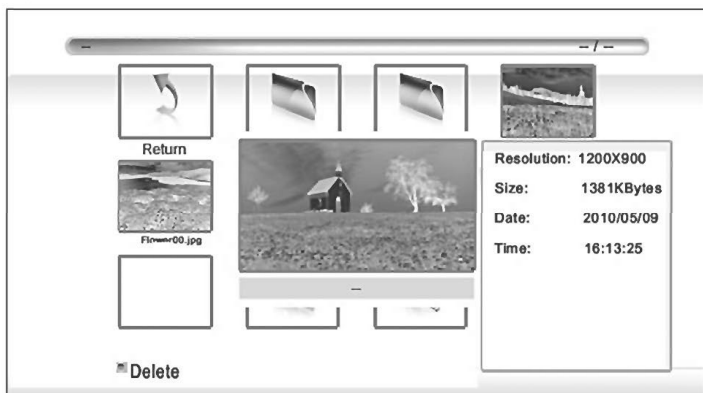

Tlačítka ◀▶ vyberte v nabídce volby souboru složku, kterou chcete prohledávat, a stiskem OK na ovladači otevřete podnabídku.

Tlačítka ◀▶ smažte v nabídce volby souboru soubor, který chcete prohledávat, a stiskem ČERVENÉHO tlačítka a tlačítka OK na ovladači soubory smažete.

NABÍDKA MUSIC (HUDBA)

Tlačítka ◀▶ vyberte MUSIC (HUDBA) z hlavní nabídky a stisknutím tlačítka OK potvrďte. Stisknutím tlačítka MENU se vrátíte do předchozí nabídky, stiskem EXIT opustíte nabídku.

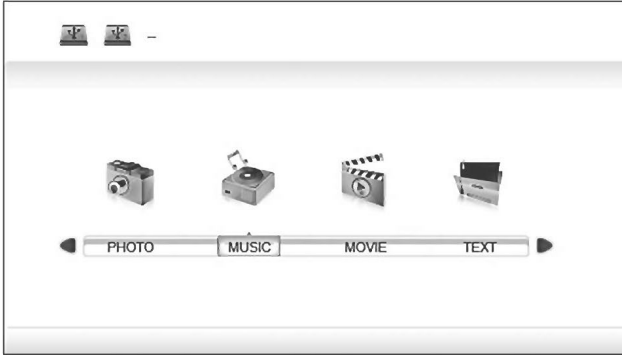

Tlačítka ◀▶ vyberte disk, jehož obsah chcete sledovat, a stiskem OK potvrďte. Vyberte položku návratu pomocí tlačítek ◀▶ a vraťte se do předchozí nabídky. Po zvýraznění zvolené položky se zobrazí náhled obrázku uprostřed a informace na pravé straně.

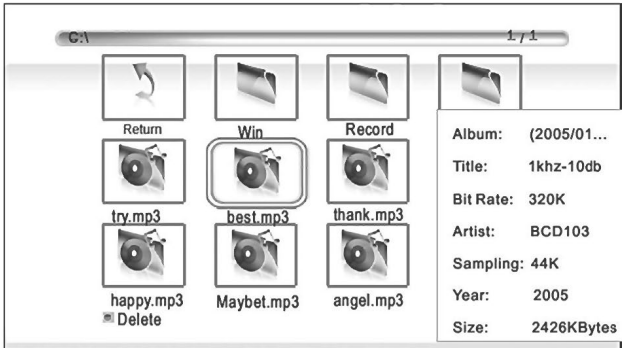

Tlačítka ◀▶ vyberte v nabídce volby souboru soubor, který chcete přehrávat, a stisknutím tlačítka OK jej přidejte do seznamu přehrávané hudby. Stisknutím tlačítka MEDIA zobrazíte podrobnosti souboru a pracujete s ním.

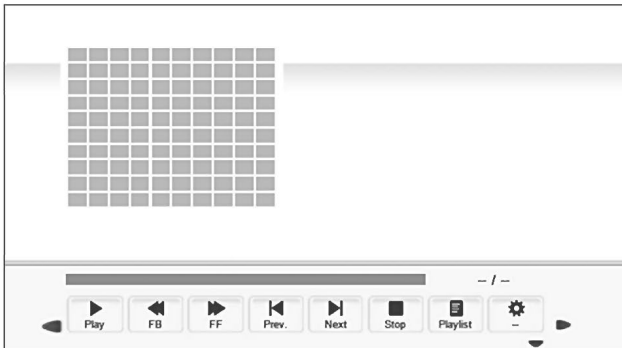

Tlačítka ◀▶ vyberte nabídku ve spodní části a stiskem OK ovládejte. Stiskem tlačítka MENU se vrátíte do předchozí nabídky, stiskem EXIT opustíte nabídku. Tlačítkem ▼ skryjete nabídku ve spodní části.

NABÍDKA MOVIE (FILM)

Tlačítka ◀/▶ vyberte MOVIE (FILM) z hlavní nabídky a stisknutím OK potvrďte. Stisknutím tlačítka MENU se vrátíte do předchozí nabídky, stiskem EXIT opustíte nabídku.

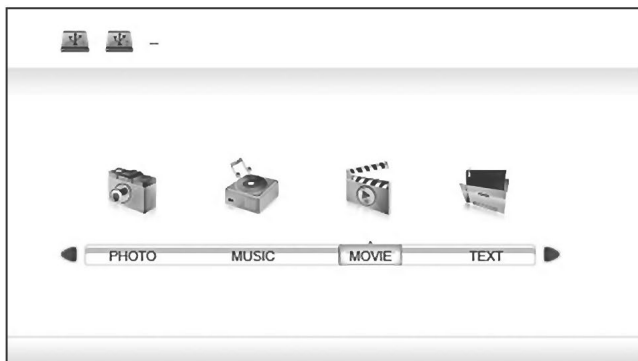

Tlačítka ◀/▶ vyberte disk, jehož obsah chcete sledovat, a stisknutím OK potvrďte. Vyberte položku návratu pomocí tlačítek ◀/▶ a vraťte se do předchozí nabídky. Po zvýraznění zvolené položky se zobrazí náhled obrázku uprostřed a informace na pravé straně. Stisknutím MEDIA přehrávejte zvolený film. Tlačítka ◀/▶ vyberte nabídku ve spodní části a stisknutím OK ovládejte. Stisknutím tlačítka MENU se vrátíte do předchozí nabídky, stisknutím EXIT opustíte nabídku.

NABÍDKA TEXT

Tlačítka ◀/▶ vyberte TEXT z hlavní nabídky a stisknutím OK potvrďte. Stisknutím tlačítka MENU se vrátíte do předchozí nabídky, stisknutím EXIT opustíte nabídku.

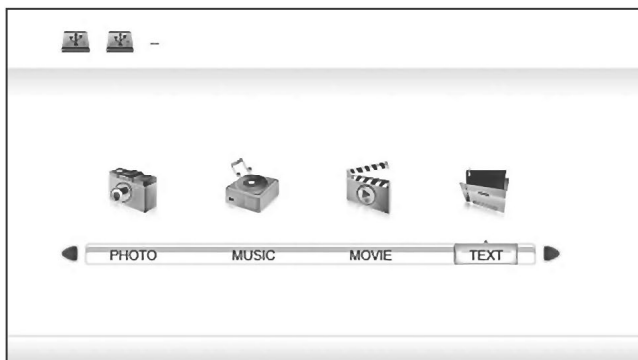

Tlačítka ◀/▶ vyberte disk, jehož obsah chcete sledovat, a stisknutím OK potvrďte. Vyberte položku návratu pomocí tlačítek ◀/▶ a vraťte se do předchozí nabídky. Po zvýraznění zvolené položky se zobrazí náhled obrázku uprostřed a informace na pravé straně. Stisknutím MEDIA zobrazíte volený text. Tlačítka ◀/▶ vyberte nabídku ve spodní části a stisknutím OK ovládejte. Stisknutím tlačítka MENU se vrátíte do předchozí nabídky, stisknutím EXIT opustíte nabídku.

Většinu potíží, s nimi se můžete setkat při použití televizoru, můžete odstranit sami podle tohoto seznamu.

Žádný obraz ani zvuk

1. Zkontrolujte napájení a pojistky.
2. Ověřte přítomnost napětí v zásuvce připojením jiného spotřebiče.
3. V zásuvce může být špatný kontakt.
4. Zkontrolujte zdroj signálu.

Obraz je bez barev.

1. Změňte systém.
2. Nastavte sytost barev.
3. Zkuste jiný kanál. Program může být vyslán černobíle.

Nefunguje dálkový ovladač.

1. Vyměňte baterie.
2. Baterie nejsou správně vloženy.
3. Přístroj není napájen.

Žádný obraz, normální zvuk

1. Nastavte jas a kontrast.
2. Může jít o chybu vysílání nebo zdroje signálu.

Normální obraz, žádný zvuk

1. Zvyšte hlasitost tlačítkem VOL+.
2. Zvuk je umlčen, stiskněte tlačítko MUTE.
3. Změňte zvukový systém vysílání.
4. Může jít o chybu vysílání nebo zdroje signálu.

Signál je rušen.

Tento problém bývá způsoben rušením jinými stroji, jako jsou automobily, zářivky, vysoušeče vlasů apod. Nastavte anténu tak, aby bylo rušení co nejnižší.

Černá obrazovka v režimu VGA

TV nepodporuje rozlišení nastavené v počítači. V operačním systému počítače vyberte jiné, nižší, rozlišení a další nastavení.

Šum a rušení v obraze

Pokud se anténa nalézá na hranici dosahu vysílače, může docházet k výpadkům a zamrznání obrazu. Při slabém signálu je nutné použít lepší antény na jiném místě, zesilovač apod.

1. Změňte umístění a nasměrování antény.
2. Zkontrolujte zapojení antény.
3. Jemně doladte program.
4. Zkuste jiný kanál. Může jít o chybu vysílání nebo zdroje signálu.

Dvojitý obraz

Dvojitý obraz může být důsledkem příjmu odražených TV signálů. Přijímáte jeden signál přímý a druhý odražený od budov, krajiny apod. Pokuste se zlepšit příjem změnou orientace a umístění antény.

Vysokofrekvenční rušení

Toto rušení se projevuje vlněním a svíslými čárami v obraze, změnami kontrastu apod. Pokuste se vypínáním ostatních spotřebičů najít zdroj rušení a odstranit jej.

Technické údaje

Video vstup	TV	Video systém	PAL, SECAM
		Zvukový systém	BG, DK, 1, L/L'
			NICAM/A2
		Počet kanálů	100
	PC VGA	1280x1024	
	CVBS	PAL, NTSC, SECAM; 1,0 Vp-p, ±5%	
	YPbPr	480i, 480p, 576i, 576p, 720p, 1080i, 1080p	
	HDMI	480i, 480p, 576i, 576p, 720p, 1080i, 1080p	
SCART	CVBS, RGB		
Zvukový vstup	CVBS	Vstup levý/pravý RCA; 0,2–2,0 Vef.	
	YPbPr	Zvuk jako u CVBS	
	PC Audio	Zásuvka PC Audio	
Funkční tlačítka	Power, Menu, Vol+/-, CH+/-, Source		
Výstupní zvukový výkon	2 x 3 W (4 ohmy)		
Teletext	1000 stran		
Rozlišení panelu	Model „MSD306“ 1366 x 768 Model „MSD309“ 1366 x 768 / 1920 x 1080		
Vstupní a výstupní zásuvky	TV Input	1 IEC konektor	
	USB	1 USB slot (Typ A)	
	HDMI	1 zásuvka HDMI (Typ A)	
	PC VGA	1 zásuvka D-SUB (modrý, 15-pin)	
	PC Audio	1 zásuvka sluchátek (černá)	
	SCART	1 zásuvka SCART (černá)	
	CI Slot	1 CI Slot (černý)	
	CVBS	1 zásuvka RCA (žlutá)	
	YPbPr	3 zásuvky RCA (zelená, modrá, červená)	
	CVBS Audio	2 zásuvky RCA (bílá, červená)	
	YPbPr Audio	jako u CVBS	
	Koaxiální výstup	1 zásuvka RCA (oranžová)	
	Sluchátka	1 zásuvka sluchátek (černá)	

FORMÁT PC SIGNÁLU S ROZHRAŇÍM VGA

Formát signálu	Rozlišení	Obnovovací kmitočet
VGA	640 × 480	60 Hz
SVGA	800 × 600	60 Hz
XGA	1024 × 768	60 Hz
SXGA	1280 × 1024	60 Hz

FUNKCE PŘÍSTROJE

Název modelu	19"	22"
Obrazovka	48 cm	56 cm
Příkon	42 W	45 W
Rozměry (mm) (délka × šířka × výška)	448 × 332 × 79	523 × 355 × 79
Hrubá hmotnost	4,35 kg	5,1 kg

PŘÍSLUŠENSTVÍ

Dálkový ovladač	1 kus
Návod k použití	1 kus
Síťový přívod	1 kus
Baterie	2 kusy

Pokyny a informace o nakládání s použitým obalem

Použitý obalový materiál odložte na místo určené obcí k ukládání odpadu.

Likvidace použitých elektrických a elektronických zařízení



Tento symbol na produktech anebo v průvodních dokumentech znamená, že použité elektrické a elektronické výrobky nesmí být přidány do běžného komunálního odpadu. Ke správné likvidaci, obnově a recyklaci předejte tyto výrobky na určená sběrná místa. Alternativně v některých zemích Evropské unie nebo jiných evropských zemích můžete vrátit své výrobky místnímu prodejci při koupi ekvivalentního nového produktu.

Správnou likvidací tohoto produktu pomůžete zachovat cenné přírodní zdroje a napomáháte prevenci potenciálních negativních dopadů na životní prostředí a lidské zdraví, což by mohly být důsledky nesprávné likvidace odpadů. Další podrobnosti si vyžádejte od místního úřadu nebo nejbližšího sběrného místa.

Při nesprávné likvidaci tohoto druhu odpadu mohou být v souladu s národními předpisy uděleny pokuty.

Pro podnikové subjekty v zemích Evropské unie

Chcete-li likvidovat elektrická a elektronická zařízení, vyžádejte si potřebné informace od svého prodejce nebo dodavatele.

Likvidace v ostatních zemích mimo Evropskou unii

Tento symbol je platný v Evropské unii. Chcete-li tento výrobek zlikvidovat, vyžádejte si potřebné informace o správném způsobu likvidace od místních úřadů nebo od svého prodejce.



Tento výrobek splňuje veškeré základní požadavky směrnice EU, které se na něj vztahují.

Změny v textu, designu a technických specifikacích se mohou měnit bez předchozího upozornění a vyhraujeme si právo na jejich změnu.