

beurer FB 21



CZ Koupel nohou
Návod k použití



Přečtěte si pečlivě tento návod k použití, uschovejte ho pro pozdější použití, poskytněte ho i ostatním uživatelům a řiďte se pokyny, které jsou v něm uvedené.

Obsah

1. Seznámení.....	3	6. Péče a skladování.....	7
2. Použití k určenému účelu	3	7. Technické údaje.....	7
3. Bezpečnostní pokyny	4	8. Likvidace	7
4. Popis přístroje.....	6		
5. Obsluha	6		

Vážení zákazníci,

děkujeme Vám, že jste si vybrali naše výrobky. Naše jméno je synonymem pro vysoce kvalitní, důkladně vyzkoušené výrobky k použití v oblastech určování energetické spotřeby, tělesné teploty, srdečního tepu, pro jemnou manuální terapii, masáže a vzduchovou terapii.

Přečtěte si, prosím, pečlivě tento návod a uschovejte ho pro pozdější použití, dbejte na to, aby byl dostupný pro ostatní uživatele a postupujte podle pokynů v něm uvedených.

S pozdravem,
Váš tým společnosti Beurer

Rozsah dodávky

- Koupel nohou
- Tento návod k použití

VAROVÁNÍ

- Příklad: Přístroj je určen pouze pro použití v domácím/soukromém prostředí, ne v komerční oblasti.
- Tento přístroj mohou používat děti starší 8 let, i osoby se sníženými fyzickými, smyslovými či mentálními schopnostmi, nebo s nedostatkem zkušeností a znalostí, pokud jsou pod dohledem nebo pokud byly poučeny ohledně bezpečného používání přístroje a pokud chápou z toho vyplývající rizika.
- Děti si s přístrojem nesmějí hrát.
- Čištění a uživatelskou údržbu nesmějí provádět děti bez dohledu.
- Jestliže dojde k poškození napájecího kabelu u tohoto přístroje, musíte ho odstranit. Pokud nelze vyjmout, musíte zlikvidovat přístroj.
- Pokud ze zařízení uniká voda, nemělo by být nadále používáno.
- Povrch přístroje je horký. Osoby, které nejsou citlivé na teplo, musí být při používání opatrné.

Vysvětlení symbolů

V návodu k použití a na typovém štítku jsou použity následující symboly:



VAROVÁNÍ Upozornění na nebezpečí poranění nebo ohrožení zdraví.



POZOR Bezpečnostní upozornění na možné poškození přístroje/příslušenství.



Upozornění Upozornění na důležité informace.



Přístroj má dvojitou ochrannou izolaci a odpovídá tak třídě ochrany 2.



Používejte pouze v uzavřených prostorách.

1. Seznámení

Co je třeba vědět

Nohy mají v našem životě důležitou úlohu – nesou váhu celého našeho těla. Věděli jste, že stabilní konstrukci naší nohy tvoří 26 kostí, 22 kloubů a 107 vazů? O toto mistrovské dílo anatomie je třeba pečovat. Koupí této vířivé masážní koupele pro péči o nohy jste učinili správný krok.

Jemné chvění vibrační masáže uvolňuje Vaše namáhané svalstvo.

Již po několika minutách se budete cítit uvolněně, příjemně a spokojeně. Tento efekt je navíc umocňován vířivou masáží.

Tip: Teplá koupel nohou s arnikou, rozmarýnou nebo extrakty mořské soli povzbuzuje krevní oběh. Jsou-li Vaše nohy unavené a namožené, pomůže vlažná koupel nohou s levandulí nebo tymiánem.

Tato lázeň pro koupel nohou má bohatou výbavu:

- vložka pro podporu masáže,
- 3 vyměnitelné nástavce pro péči o nohy:
 - masážní nástavec,
 - kartáč,
 - odstraňovač zrohovatělé kůže,
- 3 funkcemi: vibrační masáž, perličková masáž, temperování vody,
- Infračervené pole.

Uvolněte sebe a své nohy používáním této vany na nohy. Může rozvíjet následující blahodárné účinky:

- stimulace prokrvení,
- podpora regenerace buněk,
- revitalizace a regenerace nohou,
- uvolnění napjatých svalů.

2. Použití k určenému účelu

Tento přístroj je určen výhradně k péči o nohy.



VAROVÁNÍ

Koupel nohou nepoužívejte

- při patologických změnách nebo poranění v oblasti nohou (např. otevřené rány, bradavice, mykóza),
- u zvířat,
- déle než 40 minut (nebezpečí přehřátí) na nechte ji před opětovným použitím nejméně 15 minut vychladnout.

Nikdy nenechávejte přístroj zapnutý bez dozoru.

Děti by měly být pod dozorem, aby si s přístrojem nehrály.

Před použitím koupele nohou se dotávejte svého lékaře, zejména

- pokud si nejste jisti, zda je pro Vás koupel nohou vhodná,
- pokud jste těžce nemocní nebo jste absolvovali operaci nohou,
- při cukrovce, trombóze,
- při onemocnění nohou, resp. chodidel (např. křečové žíly, záněty žil),
- při bolestech nejasné příčiny.

Přístroj je určen pouze k účelu, který je popsán v tomto návodu k použití. Výrobce nemůže ručit za škody vzniklé neodborným nebo nevhodným používáním.

3. Bezpečnostní pokyny

Přečtěte si pečlivě tento návod k použití! Nedodržení následujících pokynů může způsobit škody na majetku nebo zdraví osob. Tento návod k použití uschovejte a zpřístupněte jej i ostatním uživatelům. Při předání přístroje další osobě jí předejte i tento návod.

Upozornění

- Obal uchovávejte mimo dosah dětí. Hrozí riziko udušení.
- Před použitím se ujistěte, že přístroj a příslušenství nemají žádné viditelné poškození. Při pochybnostech ho nepoužívejte a obraťte se na Vašeho prodejce nebo na uvedenou adresu zákaznického servisu.
- Pokud se během použití vyskytne závada, přístroj okamžitě odpojte a vytáhněte zástrčku ze zásuvky. Přístroj sami neopravujte, poraďte se s Beurer zákaznickým servisem. Neodbornými opravami mohou pro uživatele vznikat závažná nebezpečí.
- Netahejte za kabel, nekruťte jím a nepřehýbejte jej. Nezapichujte žádné špendlíky nebo ostré předměty.
- Dbejte na to, aby síťový kabel nebyl pokládán nebo tažen přes ostré nebo špičaté předměty.
- Zástrčku zapojte do zásuvky chráněné proti vlhkosti a stříkající vodě.
- Pro naplnění vany na nohy ji nikdy nesmíte stavět do sprchové vaničky, koupací vany nebo umyvadla.
- Za žádných okolností neotevírejte kryt.
- Pokud přístroj spadnul nebo došlo k jinému poškození, nesmí být dále používán.
- Opravy elektrických přístrojů smí provádět pouze kvalifikovaný odborný personál. Neodbornou opravou mohou pro uživatele vyvstat značná nebezpečí. V případě oprav se obraťte na zákaznický servis nebo autorizovaného prodejce.

Zásah elektrickým proudem

VAROVÁNÍ

Jako každý elektrický přístroj, také tuto koupel nohou používejte opatrně a uvážlivě, aby bylo zabráněno nebezpečí zásahu elektrickým proudem.

Přístroj proto

- připojujte pouze k napětí, které je uvedeno na přístroji,
- nepoužívejte, pokud jsou na přístroji nebo příslušenství viditelná poškození,
- nepoužívejte při bouřce.

V případě závady nebo poruchy provozu přístroj okamžitě vypněte a odpojte od napětí. Při vytáhnutí zástrčky ze zásuvky netahejte za kabel ani za přístroj. Přístroj nikdy nedržte ani nenoste za síťový kabel. Udržujte odstup mezi kabely a teplým povrchem.

Vanu na nohy nikdy nesmíte připojovat do sítě, když už máte nohy ve vodě. Při poškození přístroje může toto vést k životu nebezpečné elektrické ráně.

 Zajistěte, aby zástrčka a kabel nepřišly do styku s vodou nebo jinými kapalinami.

Přístroj proto

- používejte pouze v suchých vnitřních místnostech (např. nikdy ve vaně, sauně),
- používejte pouze suchýma rukama.

Přístroj nikdy neponořujte do vody. Za žádných okolností nesahejte na přístroj, který spadl do vody. Ihned vytáhněte síťovou zástrčku.

Nebezpečí požáru



VAROVÁNÍ

Při neodborném používání, resp. používání v rozporu s tímto návodem k použití, hrozí za určitých okolností nebezpečí vzniku požáru!

Proto přístroj

- nepoužívejte zakrytý, např. dekou, polštářem, ...
- nepoužívejte v blízkosti benzínu nebo jiných snadno zápalných látek.
- Ne na koberec s vysokým vlasem, protože by mohlo dojít k zakrytí ventilačních štěrbin.

Zacházení s přístrojem





POZOR

- Po každém použití a před každým čištěním musí být přístroj vypnut a zástrčka vytažena ze zásuvky.
- Chraňte přístroj před vysokými teplotami.
- Nestoupejte si dovnitř do vany na nohy.
- Přístroj nesmí být při naplňování připojen do sítě.
- Přístroj stále vypínejte a vytahujte síťovou zástrčku předtím, než s ním budete pohybovat nebo ho čistit.

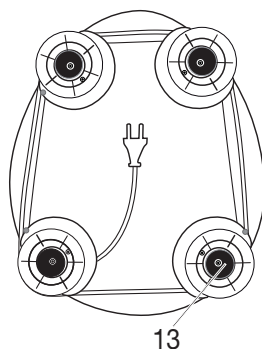
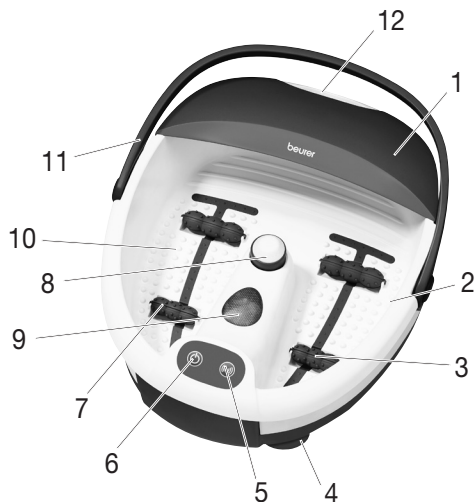
4. Popis přístroje



1. Odnímatelný kryt proti stříkající vodě
2. Značka maximálního množství vody
3. Vířivá lišta
4. Gumové patky (spodní strana přístroje)
5. Funkční tlačítko 
6. Funkční tlačítko 
7. Válečkové masážní nástavce
8. Vyměnitelné nástavce pro pedikúru a odstraňovač zrohovatělé kůže
b kartáč
c masážní nástavec
9. Infračervené světelné body
10. Masážní vložka
11. Držadlo
12. Výtokový otvor
13. Navíjení kabelu (spodní strana přístroje)



5. Obsluha

Uvedení do provozu



- Sejměte obal.
- Zkontrolujte, zda není přístroj, síťová zástrčka nebo kabel poškozen.
- Před zapojením naplňte lázeň pro koupel nohou teplou nebo studenou vodou nejvýše po značku maximálního množství vody (cca 4-5 cm vysoko). Masážní vložka by však měla být zcela zaplavena vodou.
- Lázeň pro koupel nohou je vyvážena pouze při naplnění až ke značce maximálního množství vody. Jinak by se mohla lázeň pro koupel nohou při použití držadla překloupit.
- Kabel položte tak, aby přes něj nikdo nemohl zakopnout.
- Lázeň pro koupel nohou umístěte na pevnou a rovnou plochu.

V pohodlném sedu umístěte nohy s lehkým tlakem na vložku pro podporu masáže. Nestoupejte si však dovnitř do vany na nohy. Sklouznutí přístroje zabraňují gumové nožky na spodní straně přístroje.

Přístroj má dvě masážní funkce:

- Funkce 1 : perličková masáž, infračervené světlo a temperování vody
- Funkce 2 : připojitelná vibrační masáž



Perličková masáž, infračervené světlo a temperování vody

- Pro zapnutí perličkové masáže (s infračerveným světlem a temperováním vody) stiskněte tlačítko .
- Pro vypnutí perličkové masáže (s infračerveným světlem a temperováním vody) opět stiskněte tlačítko .

Tyto funkce lze používat pouze dohromady.

Připojitelná vibrační masáž

Během perličkové masáže s infračerveným světlem a temperováním vody můžete připojit vibrační masáž. Vibrační masáž může být zapnuta pouze spolu s perličkovou masáží s infračerveným světlem a temperováním vody. Nelze ji zapínat samostatně.

- Pro zapnutí vibrační masáže stiskněte tlačítko .
- Pro vypnutí vibrační masáže stiskněte tlačítko .

Masážní kolečka

Výrazného masážního efektu docílíte pohybem nohou vpřed a vzad po 4 masážních kolečkách integrovaných ve vložce. Masážní kolečka lze volitelně také vyjmout pevným vytažením koleček nahoru.

Vyměnitelné nástavce

Požadovaný nástavec nasadte příslušné zařízení uprostřed.

Nástavec s kartáčem lze použít ke stimulaci reflexních zón v chodidle.

Masážní nástavec zajišťuje příjemnou masáž nohou a podporuje prokrvení.

Odstraňovač zrohovatělé kůže slouží k odstranění odumřelých kožních buněk a tvrdé kůže.

Upozornění

- Masáží určitého bodu na chodidle lze ovlivnit funkci různých tělesných orgánů. Doporučujeme však, abyste se před bodovou reflexní masáží informovali v literatuře nebo u lékaře, abyste dosáhli požadovaného efektu.

Po použití vylijte vodu úzkou stranou koupele nohou.

6. Péče a skladování

Po použití přístroj vypláchněte vodou z vodovodu.

Perličkovou masážní koupel na nohy můžete vymýt slabým čisticím prostředkem pro domácnost.

Pro vysušení vzduchových vedení zapněte po čištění stupeň perlení bez vody na cca 1 minutu.

Upozornění

- Dbejte na to, aby do vnitřku přístroje nevnikla voda!
- Koupel nohou skladujte v originálním obalu na suchém místě.
- Nenechávejte přístroj po delší dobu volně odkrytý.

7. Technické údaje

Připojení k síti 220-240 V ~ 50-60Hz 60W

8. Likvidace

V zájmu ochrany životního prostředí nelze přístroj po ukončení jeho životnosti likvidovat spolu s domácím odpadem. Likvidace se musí provést prostřednictvím příslušných sběrných míst ve vaší zemi. Přístroj zlikvidujte podle směrnice o odpadních elektrických a elektronických zařízeních (OEEZ). Pokud máte otázky, obraťte se na příslušný komunální úřad, který má na starosti likvidaci.



