

# E8825

GB	Wireless Weather Station
CZ	Bezdrátová meteostanice
SK	Bezdrôtová meteostanica
PL	Bezprzewodowa stacja meteorologiczna
HU	Vezeték nélküli meteorológiai állomás
SI	Brezžična meteorološka postaja
RS HR BA ME	Bežična meteorološka stanica
DE	Funk-Wetterstation
UA	Бездротова метеостанція
RO	Stație meteo fără fir
LT	Belaidė meteorologinė stotelė
LV	Bezvadu meteoroloģiskā stacija
EE	Juhtmeta ilmajaam
BG	Безжична метеорологична станция

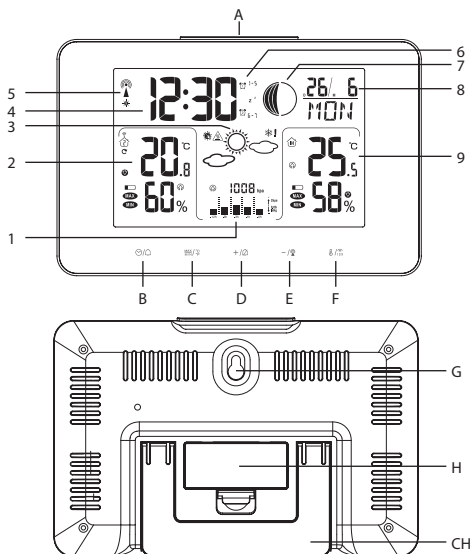

[www.emos.eu](http://www.emos.eu)



1

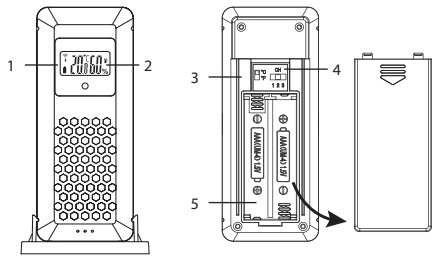

2

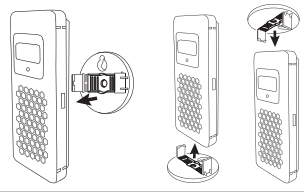

3

## Safety Instructions and Warnings



Read the user manual before using the device



Follow the safety instructions stated in the manual

The product is designed to provide trouble-free service for many years if used properly.

- Read the manual carefully before using this product.
- Do not expose the product to direct sunlight, extreme cold and humidity, and sudden changes in temperature.
- Do not place the product in locations prone to vibration and shocks – these may cause damage.
- Do not expose the product to excessive force, impacts, dust, high temperatures or humidity - these may cause malfunction, shorter battery life, damage to batteries and deformation of plastic parts.
- Do not expose the product to rain or moisture if it is not designed for outdoor use.
- Do not place any open flame sources on the product, e.g. a lit candle, etc.
- Do not place the product in places with inadequate air flow.
- Do not insert any objects in the product vents.
- Do not tamper with the internal electric circuits of the product – doing so may damage the product and will automatically void the warranty.
- To clean the product, use a slightly moistened soft cloth. Do not use solvents or cleaning agents - they could scratch the plastic parts and cause corrosion of the electric circuits.
- Do not submerge the product in water or other liquids or expose it to dripping or splashing water.
- If the product becomes damaged or defective, do not perform any repairs yourself; turn it in for repair at the store where you bought it.
- This device is not intended for use by persons (including children) whose physical, sensory or mental disability or whose lack of experience or knowledge prevents them from using it safely. Such persons should be instructed as to how to use the device and should be supervised by a person responsible for their safety.

## Specifications:

radio controlled clock

indoor temperature: 0 °C to +50 °C

outdoor temperature: -20 °C to +60 °C

temperature resolution: 0.1 °C

temperature measurement accuracy: ±2 °C

indoor and outdoor humidity: 20 to 95 % RH

humidity resolution: 1 % RH

humidity measurement accuracy: ±5 % RH

bar. pressure measurement range: 900 hPa to 1,100 hPa

wireless sensor: transmission frequency 433 MHz, 3 mW e.r.p. max.

radio signal range: up to 60 m in an open area

number of sensors for connection: max. 3

power supply:

main station: 2x 1.5 V AAA batteries (not included)

sensor: 2x 1.5 V AAA batteries (not included)

dimensions and weight without batteries:

main station: 19 x 186 x 120 mm, 236 g

sensor: 17 x 40 x 97 mm, 43 g

pack contents: 1x weather station, 1x wireless sensor

## Weather Station Description (See Fig. 1)

- A – SNOOZE/LIGHT button
- B – ☺/☾ button
- C – MAX/MIN/° button
- D – + / - button
- E – - / 📶 button

- F – 📶 / 123 button
- G – hole for hanging
- H – battery compartment
- CH – stand

### Icons

- 1 – pressure value, pressure history chart, pressure trend indicator 📈 📉
- 2 – outdoor temperature and humidity, temperature and humidity trend indicator 📈 📉, icon for low battery in the sensor 🔋
- 3 – weather forecast
- 4 – time
- 5 – DCF reception 📶
- 6 – alarm 🔔
- 7 – moon phase
- 8 – date, day of the week
- 9 – indoor temperature and humidity, temperature and humidity trend indicator 📈 📉, icon for low battery in the station 🔋

## Sensor Description (See Fig. 2)

- 1 – 📶 low battery icon
- 2 – 📶 wireless communication with the weather station
- 3 – 🌡️ outdoor temperature, outdoor humidity
- 4 – 📶 sensor channel number icon
- 5 – °C/°F temperature unit setting
- 6 – sensor channel number 1/2/3 setting
- 7 – battery compartment

## Sensor Installation Variants (See Fig. 3)

### Warning

Only use 1.5 V alkaline batteries of the same type; do not use rechargeable 1.2 V batteries. Lower voltage may cause both of the units to not function.

### Getting Started

1. First, insert batteries into the weather station (2x 1.5 V AAA), then into the wireless sensor (2x 1.5 V AAA). When inserting the batteries make sure the polarity is correct to avoid damaging the weather station or sensor.
2. Place the two units next to each other. The weather station will detect the remote sensor signal within 3 minutes. If signal from the sensor is not detected, repeat the process from step 1.
3. If the outdoor temperature value disappears from the display, repeat the process from step 1.
4. We recommend placing the sensor on the north side of the house. The range of the sensor may decrease substantially in areas with large number of obstacles. The sensor is resistant to dripping water; however, it should not be exposed to sustained rain. Do not place the sensor on metal objects as these would reduce transmission range.

You can place the sensor vertically onto the stand or mount the stand onto a wall and click the sensor in place onto it, see Fig. 3.

If the weather station display shows the low battery icon 🔋 in the outdoor humidity field, replace the batteries in the sensor.

If the weather station display shows the low battery icon 🔋 in the indoor humidity field, replace the batteries in the station.

*Note: It may take up to 30 minutes since the insertion of batteries into the units before the station begins showing the correct measured data and loads DCF time.*

### Changing Sensor Channel and Connecting Additional Sensors

The station can be paired with up to 3 wireless sensors.

1. Choose the desired channel – 1, 2, or 3 – for the sensor by repeatedly pressing the 📶 / 123 button.
2. The number will be displayed in field no. 2 in the top left in the 📶 icon.
3. Then, long press the 📶 / 123 button; the 📶 icon will start flashing.
4. Remove the battery compartment cover on the back of the sensor and insert batteries (2x 1.5 V AAA).

5. Set the required sensor channel number (1, 2, 3) by repeatedly pressing the CH button located in the battery compartment of the sensor. The channel number will be shown on the sensor's display. Data from the sensor will be loaded into the station within 3 minutes.
6. If the sensor signal is not detected, remove the batteries and reinsert them.

### Displaying Data from Multiple Sensors, Automatic Cycling through Values from Connected Sensors

Press the  button repeatedly to display data from all connected sensors on the weather station, one by one.

You can also activate automatic cycling through data from all connected sensors:

#### 1. Turning on cycling

Repeatedly press the  button until the display shows the  icon.

Data from all connected sensors will be shown automatically and repeatedly on the station's display one after another.

#### 2. Turning off cycling

Repeatedly press the  button until the  icon disappears.



### Radio Controlled Clock (DCF77)

After being registered by the wireless sensor, the weather station will automatically search for DCF77 signal (hereinafter referred to as DCF) for 7 minutes; the  icon will flash depending on the strength of DCF signal.

No other data on the display will be updated and all buttons except for  will be disabled during the search.

Short pressing the  button terminates the search for DCF signal.

Signal detected - the icon stops flashing and the current time and date will be displayed with the  icon.  
Signal not detected - DCF icon will not be displayed.

To repeat the search for DCF signal for 7 minutes, long press the  button; to cancel the search for DCF signal, short press the  button again. DCF signal will be continuously synchronised every day. During summer time, the  icon will be displayed in field 5.

In normal conditions (at a safe distance from sources of interference, such as television sets or computer monitors) the detection of time signal takes several minutes.

#### If the weather station does not detect the signal, follow these steps:

1. Move the weather station to another location and try to detect the DCF signal again.
2. Check the distance of the clock from the sources of interference (computer monitors or television sets). It should be at least 1.5 to 2 m during the reception of the signal.
3. When receiving DCF signal, do not put the weather station in the proximity of metal doors, window frames and other metal structures or objects (washing machines, dryers, refrigerators etc.).
4. In reinforced concrete structures (cellars, high-rise buildings, etc.), the DCF signal reception is weaker, depending on the conditions.

In extreme cases, place the weather station close to a window toward the transmitter.

#### Reception of DCF radio signal is affected by the following factors:

- thick walls and insulation, basements and cellars
- inadequate local geographical conditions (these are difficult to assess in advance)
- atmospheric disturbances, thunderstorms, electrical appliances with no interference elimination, television sets and computers located near the DCF receiver.

If the weather station cannot detect the DCF signal, time and date must be set manually.

*Note: If the weather station detects DCF signal but the current time on the display is incorrect (e.g. shifted  $\pm 1$  hour), you must always set the correct time zone for the country where you are using the station, see Manual Setting.*

*After receiving DCF signal and setting time zone, short press the  button.*

*The current time will be shown with the appropriate time zone difference (ZONE will be shown on the left of the time value).*

## Manual Setting of Time, Date

Note: pressing of each button is accompanied by a beep (cannot be deactivated).

1. Long press the button.
2. Use the / buttons to set the following parameters: year – month – day – hour – minute – 12/24 h time format – time zone – calendar language (GER, FRA, ITA, NLD, SPA, DAN, ENG) – weather forecast icon – pressure value.

Note: The set icons for the weather forecast and pressure value are only approximate and are used only as secondary settings.

You can move between the individual values by pressing .

Holding the / button accelerates the setting of values.

If no button is pressed within 20 seconds, the unit will revert to the basic display.

## Alarm Settings

The weather station allows you to set 2 separate alarm times.

Repeatedly press the button and select alarm time no. 1 (AL1) or alarm time no. 2 (AL2).

Then, repeatedly press the button to set the alarm for weekdays (1-5 ) or weekends ( 6-7) or both.

Then, long press the button and set the desired alarm time.

You can set the time values by repeatedly pressing / .

To confirm the hour/minute value you set, press the button.

Based on the settings, the display will show an icon of the corresponding alarm (1-5 , 6-7).

The alarm will then sound at the set time.

If you wish to deactivate the alarm, repeatedly press the button.

The alarm icons will not be shown on the display.

## Snooze Function

Alarm ringing can be postponed by 5 minutes using the SNOOZE/LIGHT button located on the top part of the weather station.

Press the button when the alarm starts ringing. The alarm icon and z<sup>z</sup> will be flashing.

To cancel the SNOOZE mode, press any other button – the icon will stop flashing and will remain on the screen.

The alarm will be re-activated the next day.

If you do not press any button while the alarm is ringing, the ringing will stop automatically after 2 minutes.

## Display Backlighting

Press the SNOOZE/LIGHT button to activate display backlighting for 5 seconds.

## Indoor and Outdoor Temperature, °C/°F Temperature Unit Setting

Indoor temperature is displayed in field 9.

Outdoor temperature is displayed in field 2.

If the station or the sensor detects values outside the range, it will show (HH.H/LL.L).

If indoor temperature is between 15 and 25 °C and indoor humidity is above 65 %, the icon will be displayed.

This icon means higher probability of mould forming in the room.

If outdoor temperature is higher than 35 °C, the icon will be displayed.

If outdoor temperature is below -3 °C, the icons will be displayed simultaneously.

If outdoor temperature is between -3 °C and +1 °C, both icons will be flashing.

Long pressing the button will switch temperature units between °C/°F.

## Displaying Maximum and Minimum Readings of Temperature/Humidity/Pressure

Repeatedly pressing the button will gradually show the maximum () and minimum () values of temperature/humidity/pressure measured in the last 24 hours.

The memory of measured values is automatically erased every day at 00:00.

## Atmospheric Pressure/History

The station shows the atmospheric pressure value in hPa and keeps a history of pressure readings for the last 12 hours in field no. 1.

The chart of pressure history is animated.

Moving the weather station to another place will affect the measured values.



Measurement will stabilise within 12 hours of battery insertion or station relocation.

### Temperature/Humidity/Pressure (Weather) Trend

The icon for outdoor temperature and humidity trend is shown in field 2.

The icon for indoor temperature and humidity trend is shown in field 9.

The icon for pressure trend is shown in field 1 next to the pressure value.

temperature, humidity and pressure trend indicator		
	decreasing	increasing

### Moon Phases

The moon phase icon is displayed in field 7.







The main phases are as follows:

							
new moon	waxing crescent	first quarter	waxing gibbous	full moon	waning gibbous	last quarter	waning crescent

### Weather Forecast

The station forecasts weather on the basis of changes in atmospheric pressure for the next 12–24 hours for an area within the range of 15–20 km.

The accuracy of weather forecast is approximately 70 %. As the weather forecast may not be 100 % accurate, neither the manufacturer nor the seller can be held responsible for any loss caused by an incorrect forecast. When you first set or reset the weather station, it takes approximately 12 hours before the weather station begins forecasting correctly. The weather station shows 6 weather forecast icons.

					
Sunny	Cloudy	Overcast	Rain	Heavy rain	Snow

*Note: Currently displayed icon means a forecast for the next 12 – 24 hours. It may not reflect the current state of the weather.*

 Do not dispose of electrical appliances as unsorted municipal waste; use sorted waste collection points. Contact local authorities for up-to-date information about collection points. If electrical appliances are deposited in waste landfills, hazardous substances may leak into the groundwater, enter the food chain and harm your health.

Emos spol. s.r.o. declares that the E8825 + sensor are in compliance with the basic requirements and other relevant provisions of Directive 2014/53/EC. The device can be freely operated in the EU. The Declaration of Conformity can be found at <http://www.emos.eu/download>.

## CZ | Bezdrátová meteostanice

### Bezpečnostní pokyny a upozornění

 Před použitím zařízení prostudujte návod k použití

 Dbejte bezpečnostních pokynů uvedených v tomto návodu

Výrobek je navržen tak, aby při vhodném zacházení spolehlivě sloužil řadu let.

- Než začnete s výrobkem pracovat, pozorně si přečtěte uživatelský manuál.
- Nevystavujte výrobek přímému slunečnímu světlu, extrémnímu chladu a vlhku a náhlým změnám teploty.
- Neumisťujte výrobek do míst náchylných k vibracím a otřesům – mohou způsobit jeho poškození.
- Nevystavujte výrobek nadměrnému tlaku, nárazům, prachu, vysoké teplotě nebo vlhkosti – mohou způsobit poruchu funkčnosti výrobku, kratší energetickou výdrž, poškození baterií a deformaci plastových částí.
- Nevystavujte výrobek dešti ani vlhku, není-li určen pro venkovní použití.
- Neumisťujte na výrobek žádné zdroje otevřeného ohně, např. zapálenou svíčku apod.
- Neumisťujte výrobek na místa, kde není zajištěno dostatečné proudění vzduchu.
- Nevsunujte do větracích otvorů výrobku žádné předměty.
- Nezasahujte do vnitřních elektrických obvodů výrobku – můžete jej poškodit a automaticky tím ukončit platnost záruky.
- K čištění používejte mírně navlhčený jemný hadřík. Nepoužívejte rozpouštědla ani čisticí přípravky – mohly by poškrábat plastové části a narušit elektrické obvody.
- Výrobek neponořujte do vody ani jiných kapalin a nevystavujte kapající ani stříkající vodě.
- Při poškození nebo vadě výrobku neprovádějte žádné opravy sami, předejte jej k opravě prodejci, kde jste jej zakoupili.
- Tento přístroj není určen pro používání osobami (včetně dětí), jimž fyzická, smyslová nebo mentální neschopnost či nedostatek zkušeností a znalostí zabraňuje v bezpečném používání přístroje, pokud na ně nebude dohlíženo nebo pokud nebyly instruuovány ohledně použití tohoto přístroje osobou zodpovědnou za jejich bezpečnost.

## Specifikace:

hodiny řízené rádiovým signálem

vnitřní teplota: 0 °C až +50 °C

venkovní teplota: -20 °C až +60 °C

rozdílení teploty: 0,1 °C

přesnost měření teploty: ±2 °C

vnitřní a venkovní vlhkost: 20 až 95 % RV

rozdílení vlhkosti: 1 % RV

přesnost měření vlhkosti: ±5 % RV

měřicí rozpětí bar. tlaku: 900 hPa až 1 100 hPa

bezdrátové čidlo: přenosová frekvence 433 MHz, 3 mW e.r.p. max.

dosah rádiového signálu: až 60 m ve volném prostoru

počet čidel pro připojení: max. 3

napájení:

hlavní stanice: 2x 1,5 V AAA baterie (nejsou součástí)

čidlo: 2x 1,5 V AAA baterie (nejsou součástí)

rozměry a hmotnost bez baterií:

hlavní stanice: 19 x 186 x 120 mm, 236 g

čidlo: 17 x 40 x 97 mm, 43 g

obsah balení: 1x meteostanice, 1x bezdrátové čidlo

**Popis meteostanice** (viz obr. 1)

A – tlačítko SNOOZE/LIGHT

B – tlačítko ☉/☾

C – tlačítko  $\frac{MNS}{\text{°C}}$  /  $\frac{MNS}{\text{°F}}$

D – tlačítko + /  $\frac{MNS}{\text{°C}}$

E – tlačítko - /  $\frac{MNS}{\text{°C}}$

F – tlačítko  $\frac{MNS}{\text{°C}}$  /  $\frac{MNS}{\text{°F}}$

G – otvor pro zavěšení





H – bateriový prostor





CH – stojánek

## Ikony



1 – hodnota tlaku, graf historie tlaku, ukazatel trendu tlaku  



- 2 – venkovní teplota a vlhkost, ukazatel trendu teploty a vlhkosti  , ikona vybité baterie v čidle 
- 3 – předpověď počasí
- 4 – čas
- 5 – příjem DCF 

- 6 – budík 
- 7 – fáze měsíce
- 8 – datum, název dne
- 9 – vnitřní teplota a vlhkost, ukazatel trendu teploty a vlhkosti  , ikona vybité baterie ve stanici 

### Popis čidla (viz obr. 2)

- 1 –  ikona vybité baterie
-  bezdrátová komunikace s meteostanicí
-  venkovní teplota, venkovní vlhkost

- 2 –  ikona čísla kanálu čidla
- 3 – nastavení jednotky teploty °C/°F
- 4 – nastavení čísla kanálu čidla 1/2/3
- 5 – bateriový prostor

### Varianty instalace čidla (viz obr. 3)

#### Upozornění

Používejte pouze alkalické 1,5 V baterie stejného typu, nepoužívejte nabíjecí 1,2 V baterie. Nižší napětí může způsobit nefunkčnost obou jednotek.

#### Uvedení do provozu

- Vložte baterie nejdřív do meteostanice (2x 1,5 V AAA), poté vložte baterie do bezdrátového čidla (2x 1,5 V AAA). Při vkládání baterií dbejte na správnou polaritu, aby nedošlo k poškození meteostanice nebo čidla.
- Obě jednotky umístěte vedle sebe. Meteostanice vyhledá signál z čidla do 3 minut. Není-li nalezen signál z čidla, postupujte znovu od bodu 1.
- Zmizí-li údaj venkovní teploty na displeji, zopakujte postup od bodu 1.
- Doporučujeme umístit čidlo na severní stranu domu. V zastavěných prostorách může dosah čidla rapidně klesnout. Čidlo je odolné kapající vodě, nevystavujte jej však trvale působení deště. Čidlo neumísťujte na kovové předměty, sníží se tím dosah jeho vysílání.

Čidlo můžete umístit do stojánku vertikálně nebo stojánek přišroubovat na zeď a čidlo do něho zacvaknout viz obr. 3.





Pokud se zobrazí na displeji meteostanice ikona slabé baterie  v poli venkovní vlhkosti, vyměňte baterie v čidle.

Pokud se zobrazí na displeji meteostanice ikona slabé baterie  v poli vnitřní vlhkosti, vyměňte baterie ve stanici.

*Poznámka: Může trvat až 30 minut od vložení baterií do jednotek, než stanice začne zobrazovat správně všechna naměřená data a načte čas DCF.*

#### Změna kanálu čidla a připojení dalších čidel

K stanici je možné napárovat až 3 bezdrátová čidla.

- Opakovaným stiskem tlačítka zvolte požadovaný kanál čidla – 1, 2 nebo 3.
- Toto číslo bude zobrazeno v poli  $\frac{1}{2}$  vlevo nahoře v ikoně .
- Poté dlouze stiskněte tlačítka  / , začne blikat ikona .
- Na zadní straně čidla oddělte kryt bateriového prostoru a vložte baterie (2x 1,5 V AAA).
- Nastavte požadované číslo kanálu čidla (1, 2, 3) posunutím tlačítka CH, které je umístěné v bateriovém prostoru čidla. Číslo kanálu bude zobrazeno na displeji čidla. Do 3 minut dojde na meteostanici k načtení údajů z čidla.
- Nedojde-li k vyhledání signálu čidla, vyjměte baterie a opět je vložte.

#### Nastavení zobrazení údajů z více čidel, automatická rotace hodnot připojených čidel

Opakovaným stiskem tlačítka  /  na meteostanici postupně zobrazíte údaje ze všech připojených čidel. Lze také aktivovat automatickou rotaci údajů z připojených čidel:

##### 1. Zapnutí rotace

Stiskněte několikrát tlačítka  / , dokud se na displeji nezobrazí ikona .

Postupně budou na displeji stanice automaticky a opakovaně zobrazeny údaje ze všech připojených čidel.

## 2. Vypnutí rotace

Stiskněte několikrát tlačítko , dokud nezmizí ikona .

### Rádiem řízené hodiny (DCF77)



Meteostanice začne po registraci bezdrátovým čidlem automaticky vyhledávat signál DCF77 (dále v textu DCF) po dobu 7 minut, blíká ikona  v závislosti na síle DCF signálu.

Během vyhledávání nebude aktualizován žádný jiný údaj na displeji a tlačítka budou nefunkční kromě .

Krátkým stiskem tlačítka  ukončíte vyhledávání signálu DCF.

Signál nalezen – ikona přestane blikat a zobrazí se aktuální čas a datum s ikonou .

Signál nenalezen – ikona DCF nebude zobrazena.

Pro opětovné vyhledání signálu DCF po dobu 7 minut stiskněte dlouze tlačítko , pro zrušení vyhledání signálu DCF stiskněte znovu krátce tlačítko . DCF signál bude denně průběžně synchronizován.

V době platnosti letního času bude zobrazena ikona  v poli 5.

V normálních podmínkách (v bezpečné vzdálenosti od zdrojů rušení, jako jsou např. televizní přijímače, monitory počítačů) trvá zachycení časového signálu několik minut.

### V případě, že meteostanice tento signál nezachytí, postupujte podle následujících kroků:

1. Přemístěte meteostanici na jiné místo a pokuste se o nové zachycení signálu DCF.
2. Zkontrolujte vzdálenost hodin od zdrojů rušení (monitory počítačů nebo televizní přijímače). Měla by být při příjmu tohoto signálu alespoň 1,5 až 2 metry.
3. Nedávejte meteostanici při příjmu DCF signálu do blízkosti kovových dveří, okenních rámu nebo jiných kovových konstrukcí či předmětů (pračky, sušičky, chladničky atd.).
4. V prostorách ze železobetonových konstrukcí (sklepy, výškové domy atd.) je příjem signálu DCF podle podmínek slabší.

V extrémních případech umístěte meteostanici poblíž okna směrem k vysíláči.

### Příjem rádio signálu DCF ovlivňují následující faktory:

- silné zdi a izolace, suterénní a sklepní prostory
- nevhodné lokální geografické podmínky (lze těžko dopředu odhadnout)
- atmosférické poruchy, bouřky, neodrušené elektrospotřebiče, televizory a počítače, umístěné v blízkosti radiopřijímače DCF.

Pokud stanice nemůže vyhledat signál DCF, je nutné nastavit čas a datum manuálně.



*Poznámka: V případě, že stanice zachytí signál DCF, ale zobrazený aktuální čas nebude správný (např. posunutý o ±1 hodinu), je zapotřebí vždy nastavit správný časový posun v zemi, kde je stanice používána, viz Manuální nastavení času.*

Pro přijetí signálu DCF a nastavení časového posunu stiskněte krátce tlačítko .

Aktuální čas bude zobrazen s nastaveným časovým posunem (bude zobrazeno ZONE vlevo vedle času).



### Manuální nastavení času, datumu

*Poznámka: stisk každého tlačítka je doprovázen pípnutím (nelze deaktivovat).*

1. Stiskněte dlouze tlačítko .
2. Tlačítka /  nastavte následující parametry: rok – měsíc – den – hodinu – minutu – formát času 12/24 h – časový posun – jazyk kalendáře (GER, FRA, ITA, NLD, SPA, DAN, ENG) – ikonu předpovědi počasí – hodnotu tlaku.

*Poznámka: Nastavení ikony předpovědi počasí a hodnoty tlaku jsou pouze orientační a slouží jako pomocné nastavení.*



Mezi jednotlivými hodnotami se přesunujete stiskem .



Přidržením tlačítka /  postupujete v nastavení rychleji.

Pokud nestisknete žádné tlačítko během 20 sekund, dojde k návratu do základního zobrazení.

### Nastavení budíku

Meteostanice umožňuje nastavit 2 nezávislé časy budíku.

Stiskněte opakovaně tlačítko / , vyberte čas budíku č. 1 (AL1) nebo čas budíku č. 2 (AL2).

Potom opakovaně stiskněte tlačítko  pro nastavení budíku v pracovní dny (1-5 ) nebo o víkendy ( 6-7) nebo obě varianty.

Potom dlouze stiskněte tlačítko  a nastavte požadovaný čas budíku.

Hodnoty času nastavíte opakovaným stiskem tlačítek + / ↻ / - / 🕒.  
 Pro potvrzení hodnoty nastavení hodiny/minuty stiskněte tlačítko ☺/⏏.  
 Podle nastavení bude na displeji zobrazena ikona odpovídajícího budíku (1-5 🕒, 🕒 6-7).  
 Budík potom zazní v nastavený čas.  
 Pokud chcete budík deaktivovat, stiskněte opakovaně tlačítko + / ↻.  
 Ikony budíků nebudou na displeji zobrazeny.

### Funkce opakovaného buzení

Zvonení budíku posunete o 5 minut tlačítkem SNOOZE/LIGHT umístěným na horní části meteorostanice. To stisknete, jakmile zvonení začne. Ikona budíku a  $Z^Z$  bude blikat.  
 Pro zrušení funkce SNOOZE stisknete jakékoliv jiné tlačítko – ikona přestane blikat a zůstane zobrazena. Budík bude znovu aktivován další den.  
 Pokud během zvonení nestisknete žádné tlačítko, bude zvonení automaticky ukončeno po 2 minutách.

### Podsívění displeje

Stisknete tlačítko SNOOZE/LIGHT pro aktivaci podsívění displeje na 5 sekund.

### Vnitřní a venkovní teplota, nastavení jednotky teploty °C/°F

Vnitřní teplota se zobrazuje v poli 9.  
 Venkovní teplota se zobrazuje v poli 2.  
 Pokud stanice nebo čidlo naměří hodnoty mimo rozsah bude zobrazeno (HH.H/LL.L).  
 Pokud bude vnitřní teplota v rozmezí 15 až 25 °C a vnitřní vlhkost vyšší než 65 %, zobrazí se ikona 🌫️.  
 Tato ikona znamená vyšší pravděpodobnost výskytu plísňe v místnosti.  
 Pokud bude venkovní teplota vyšší než 35 °C, zobrazí se ikona ⚠️.  
 Pokud bude venkovní teplota nižší než -3 °C, budou současně zobrazeny ikony ❄️!  
 Pokud bude venkovní teplota v rozmezí -3 °C až +1 °C, budou obě ikony blikat.  
 Dlouhým stiskem tlačítka  $\frac{MAX}{MIN}/\frac{C}{F}$  nastavte požadovanou jednotku teploty °C/°F.

### Zobrazení maximálních a minimálních naměřených hodnot teploty/vlhkosti/tlaku

Opakovaným stiskem tlačítka  $\frac{MAX}{MIN}/\frac{C}{F}$  budou postupně zobrazeny maximální (ikona MAX) a minimální (ikona MIN) naměřené hodnoty teploty/vlhkosti/tlaku za posledních 24 hodin. Paměť naměřených hodnot se automaticky vymaže každý den v 00:00.

### Atmosférický tlak/historie

Stanice zobrazuje hodnotu atmosférického tlaku v hPa a také historii tlaku v uplynulých 12 hodinách v poli č. 1.

Graf historie měření tlaku je animovaný.

Při přemístění meteorostanice na jiné místo dojde k ovlivnění měřených hodnot.



Měření se ustálí během 12 hodin od vložení baterií nebo přemístění stanice.

### Trend teploty/vlhkosti/tlaku (počasí)

Ikona trendu venkovní teploty a vlhkosti se zobrazuje v poli 2.

Ikona trendu vnitřní teploty a vlhkosti se zobrazuje v poli 9.

Ikona trendu tlaku se zobrazuje v poli č.1 vedle hodnoty tlaku.

ukazatel trendu teploty, vlhkosti a tlaku		
	klesající	stoupající

### Fáze měsíce

Ikona fáze měsíce je zobrazena v poli 7.







Hlavní fáze měsíce jsou následující:

							
novoluní	odcházející novoluní	první čtvrt'	dorůstající úplněk	úplněk	ubývající úplněk	poslední čtvrt'	blížící se novoluní

## Předpověď počasí

Stanice předpovídá počasí na základě změn atmosférického tlaku na příštích 12–24 hodin pro okolí vzdálené 15–20 km.

Přesnost předpovědi počasí je zhruba 70 %. Protože předpověď počasí nemusí vždy 100 % vycházet, nemůže být výrobce ani prodejce odpovědný za jakékoliv ztráty způsobené nepřesnou předpovědí počasí. Při prvním nastavení nebo po resetování meteostanice trvá zhruba 12 hodin, než meteostanice začne správně předpovídat. Meteostanice ukazuje 6 ikon předpovědi počasí.

					
Slunečno	Oblačno	Zataženo	Děšť	Bouřka	Sníh

*Poznámka: Aktuálně zobrazená ikona znamená předpověď na příštích 12–24 hodin. Nemusí odpovídat aktuálnímu stavu počasí.*



Nevyhazujte elektrické spotřebiče jako netříděný komunální odpad, použijte sběrná místa tříděného odpadu. Pro aktuální informace o sběrných místech kontaktujte místní úřady. Pokud jsou elektrické spotřebiče uloženy na skládkách odpadků, nebezpečné látky mohou prosakovat do podzemní vody a dostat se do potravního řetězce a poškozovat vaše zdraví.

Emos spol. s r.o. prohlašuje, že E8825 + čidlo je ve shodě se základními požadavky a dalšími příslušnými ustanoveními směrnice 2014/53/EU. Zařízení lze volně provozovat v EU. Prohlášení o shodě lze najít na webových stránkách <http://www.emos.eu/download>.

Zařízení lze provozovat na základě všeobecného oprávnění č. VO-R/10/12.2017-10.

## SK | Bezdrôtová meteostanica

### Bezpečnostné pokyny a upozornenia



Pred použitím zariadenia si preštudujte návod na použitie.



Dbajte na bezpečnostné pokyny uvedené v tomto návode.

Výrobok je navrhnutý tak, aby pri vhodnom zaobchádzaní spoľahlivo slúžil niekoľko rokov.

- Skôr ako začnete s výrobkom pracovať, pozorne si prečítajte návod.
- Nevystavujte výrobok priamemu slnečnému svetlu, extrémnemu chladu a vlhku a náhlym zmenám teploty.
- Neumiestňujte výrobok do miest náchylných k vibráciám a otrasom - môžu spôsobiť jeho poškodenie.
- Nevystavujte výrobok nadmernému tlaku, nárazom, prachu, vysokej teplote alebo vlhkosti - môžu spôsobiť poruchu funkčnosti výrobku, kratšiu energetickú výdrž, poškodenie batérií a deformáciu plastových častí.
- Nevystavujte výrobok dažďu ani vlhku, ak nie je určený pre vonkajšie použitie.
- Neumiestňujte na výrobok žiadne zdroje otvoreného ohňa, napr. zapálenú sviečku a pod.
- Neumiestňujte výrobok na miesta, kde nie je zaistené dostatočné prúdenie vzduchu.
- Nevkladajte do vetracích otvorov výrobku žiadne predmety.
- Nezasahujte do vnútorných elektrických obvodov výrobku - môžete ho poškodiť a automaticky tým ukončiť platnosť záruky.
- Na čistenie používajte mierne navlhčenú jemnú handričku. Nepoužívajte rozpúšťadlá ani čistiace prípravky - mohli by poškriabať plastové časti a narušiť elektrické obvody.
- Výrobok neponárajte do vody ani iných kvapalín a nevystavujte ho kvapkajúcej ani striekajúcej vode.
- Pri poškodení alebo chybe výrobku nerobte žiadne opravy sami, odovzdajte ho k oprave predajcovi, kde ste ho zakúpili.

- Tento prístroj nie je určený pre používanie osobami (vrátane detí), ktorým fyzická, zmyslová alebo mentálna neschopnosť či nedostatok skúseností a znalostí zabraňuje v bezpečnom používaní prístroja, pokiaľ na ne nebude dohliadané alebo pokiaľ neboli inštruované ohľadne použitia tohto prístroja osobou zodpovednou za ich bezpečnosť.

## Špecifikácia:

hodiny riadené rádiovým signálom

vnútorná teplota: 0 °C až +50 °C

vonkajšia teplota: -20 °C až +60 °C

rozlíšenie teploty: 0,1 °C

presnosť merania teploty: ±2 °C

vnútorná a vonkajšia vlhkosť: 20 až 95 % RV

rozlíšenie vlhkosti: 1 % RV

presnosť merania vlhkosti: ±5 % RV

meracie rozpätie bar. tlaku: 900 hPa až 1 100 hPa

bezdrôtové čidlo: prenosová frekvencia 433 MHz, 3 mW e.r.p. max.

dosah rádiového signálu: až 60 m vo voľnom priestore

počet čidiel pre pripojenie: max. 3

napájanie:

hlavná stanica: 2x 1,5 V AAA batérie (nie sú súčasťou)

čidlo: 2x 1,5 V AAA batérie (nie sú súčasťou)

rozмеры a hmotnosť bez batérií:

hlavná stanica: 19 x 186 x 120 mm, 236 g

čidlo: 17 x 40 x 97 mm, 43 g

obsah balenia: 1x meteostanice, 1x bezdrôtové čidlo

## Popis meteostanice (viď obr. 1)

A – tlačidlo SNOOZE/LIGHT

B – tlačidlo ☉/☾

C – tlačidlo  $\frac{m}{m}$ / $\frac{°C}{°F}$

D – tlačidlo +/⏏

E – tlačidlo -/🔊

F – tlačidlo ⏏/🔊

G – otvor pre zavesenie

H – batériový priestor

CH – stojan

## Ikony

1 – hodnota tlaku, graf histórie tlaku, ukazovateľ trendu tlaku 📈 📉

2 – vonkajšia teplota a vlhkosť, ukazovateľ trendu teploty a vlhkosti 🌡️ 🌧️, ikona vybitých batérií v čidle 🔋

3 – predpoveď počasia

4 – čas

5 – príjem DCF 📡

6 – budík 🕒

7 – fázy mesiaca

8 – dátum, názov dňa

9 – vnútorná teplota a vlhkosť, ukazovateľ trendu teploty a vlhkosti 🌡️ 🌧️, ikona vybitých batérií v stanici 🔋

## Popis čidla (viď obr. 2)

1 – 📡 ikona vybitých batérií

📡 bezdrôtová komunikácia s meteostanicou  
🌡️ vonkajšia teplota, vonkajšia vlhkosť

2 – ikona čísla kanálu čidla 📡

3 – nastavenie jednotky teploty °C/°F

4 – nastavenie čísla kanálu čidla 1/2/3

5 – batériový priestor

## Varianty inštalácie čidla (viď obr. 3)

## Upozornenie

Používajte len alkalické 1,5 V batérie rovnakého typu, nepoužívajte nabíjacie 1,2 V batérie. Nižšie napätie môže spôsobiť nefunkčnosť oboch jednotiek.

## Uvedenie do prevádzky

1. Vložte batérie najskôr do meteostanice (2x 1,5 V AAA), potom vložte batérie do bezdrôtového čidla (2x 1,5 V AAA). Pri vkladaní batérií dbajte na správnu polaritu, aby nedošlo k poškodeniu meteostanice alebo čidla.
2. Obe jednotky umiestnite vedľa seba. Meteostanica vyhľadá signál z čidla do 3 minút. Ak nie je nájdený signál z čidla, postupujte znovu od bodu 1.
3. Ak zmizne údaj vonkajšej teploty na displeji, zopakujte postup od bodu 1.
4. Odporúčame umiestniť čidlo na severnú stranu domu. V zastavaných priestoroch môže dosah čidla rapídne klesnúť. Čidlo je odolné kvapkajúcej vode, nevystavujte ho však trvalému pôsobeniu dažďa. Čidlo neumiestňujte na kovové predmety, zníži sa tým dosah jeho vysielania.

Čidlo môžete umiestniť do stojana vertikálne alebo stojan priskrutkovať na stenu a čidlo do neho zacvaknúť viď obr. 3.



Ak sa zobrazí na displeji meteostanice ikona slabej batérie  v poli vonkajšej vlhkosti, vymeňte batérie v čidle.

Ak sa zobrazí na displeji meteostanice ikona slabej batérie  v poli vnútornej vlhkosti, vymeňte batérie v stanici.

*Poznámka: Môže trvať až 30 minút od vloženia batérií do jednotiek, než stanica začne zobrazovať správne všetky namerané údaje a načíta čas DCF.*

## Zmena kanálu čidla a pripojenie ďalších čidiel

K stanici je možné naparovať až 3 bezdrôtové čidla.

1. Opakovaným stlačením tlačidla zvolte požadovaný kanál čidla – 1, 2 alebo 3.
2. Toto číslo bude zobrazené v poli č. 2 vľavo hore v ikone .
3. Potom dlhšie stlačte tlačidlo , začne blikať ikona .
4. Na zadnej strane čidla oddelíte kryt batériového priestoru a vložte batérie (2x 1,5 V AAA).
5. Nastavte požadované číslo kanálu čidla (1, 2, 3) posunutím tlačidla CH, ktoré je umiestnené v batériovom priestore čidla. Číslo kanálu bude zobrazené na displeji čidla. Do 3 minút dôjde na meteostanici k načítaniu údajov z čidla.
6. Ak nedôjde k vyhľadaniu signálu čidla, vyberte batérie a opäť ich vložte.

## Nastavenie zobrazenia údajov z viacerých čidiel, automatická rotácia hodnôt pripojených čidiel

Opakovaným stlačením tlačidla  na meteostanici postupne zobrazíte údaje zo všetkých pripojených čidiel.

Možno tiež aktivovať automatickú rotáciu údajov z pripojených čidiel:

### 1. Zapnutie rotácie

Stlačte niekoľkokrát tlačidlo , kým sa na displeji nezobrazí ikona .

Postupne budú na displeji stanice automaticky a opakovane zobrazené údaje zo všetkých pripojených čidiel.

### 2. Vypnutie rotácie

Stlačte niekoľkokrát tlačidlo , kým nezmizne ikona .

## Rádiom riadené hodiny (DCF77)



Meteostanica začne po registrácii bezdrôtovým čidlom automaticky vyhľadávať DCF77 signál (ďalej v texte DCF) po dobu 7 minút, blikať ikona  v závislosti na sile DCF signálu.

Počas vyhľadávania nebude aktualizovaný žiadny iný údaj na displeji a tlačidlá budú nefunkčné okrem tlačidla .

Krátkym stlačením tlačidla  ukončíte vyhľadávanie DCF signálu.

Signál nájdený – ikona prestane blikať a zobrazí sa aktuálny čas a dátum s ikonou .

Signál sa nenašiel – ikona DCF nebude zobrazená.

Pre opätovné vyhľadanie DCF signálu po dobu 7 minút stlačte dlhšie tlačidlo , pre zrušenie vyhľadania DCF signálu stlačte znovu krátko tlačidlo .

DCF signál bude denne priebežne synchronizovaný. V čase platnosti letného času bude zobrazená ikona  v poli 5.

V normálnych podmienkach (v bezpečnej vzdialenosti od zdrojov rušenia, ako sú napr. televízne prijímače, monitory počítačov) trvá zachytenie časového signálu niekoľko minút.

**V prípade, že meteostanica tento signál nezachytí, postupujte podľa nasledujúcich krokov:**

1. Premiestnite meteostanicu na iné miesto a pokúste sa o nové zachytenie DCF signálu.
2. Skontrolujte vzdialenosť hodín od zdrojov rušenia (monitory počítačov alebo televízne prijímače). Mala by byť pri prijíme tohto signálu aspoň 1,5 až 2 metre.
3. Nedávajte meteostanicu pri prijíme DCF signálu do blízkosti kovových dverí, okenných rámov alebo iných kovových konštrukcií či predmetov (práčky, sušičky, chladničky atď.).
4. V priestoroch zo železobetónových konštrukcií (pivnice, výškové domy atď.) je príjem DCF signálu podľa podmienok slabší.

V extrémnych prípadoch umiestnite meteostanicu blízko okna smerom k vysilaču.

**Príjem rádio signálu DCF ovplyvňujú nasledujúce faktory:**

- silné múry a izolácie, suterénne a pivničné priestory,
- nevhodné lokálne geografické podmienky (možno ťažko dopredu odhadnúť),
- atmosférické poruchy, búrky, neodrušené elektrospotrebiče, televízory a počítače, umiestnené v blízkosti rádioprijímača DCF.

Ak stanica nemôže vyhľadať DCF signál, je nutné nastaviť čas a dátum manuálne.





*Poznámka: V prípade, že stanica zachytí DCF signál, ale zobrazený aktuálny čas nebude správny (napr. posunutý o ± 1 hodinu), je potrebné vždy nastaviť správny časový posun v krajine, kde je stanica používaná, pozri Manuálne nastavenie času.*

*Po prijatí DCF signálu a nastavenie časového posunu stlačte krátko tlačidlo .*

*Aktuálny čas bude zobrazený s nastaveným časovým posunom (bude zobrazené ZONE vľavo vedľa času).*



**Manuálne nastavenie času, dátumu**

*Poznámka: stlačenie každého tlačidla je sprevádzané pípnutím (nedá sa deaktivovať).*

1. Stlačte dlhšie tlačidlo .
2. Tlačidlami  /  /  /  nastavte nasledujúce parametre: rok – mesiac – deň – hodinu – minútu – formát času 12/24 h – časový posun – jazyk kalendára (GER, FRA, ITA, NLD, SPA, DAN, ENG) – ikonu predpovede počasia - hodnotu tlaku.

*Poznámka: Nastavenie ikony predpovede počasia a hodnoty tlaku sú orientačné a slúžia ako pomocné nastavenia.*

Medzi jednotlivými hodnotami sa presúvate stlačením .



Pridržením tlačidla  /  postupujete v nastavení rýchlejšie.

Pokiaľ nestlačíte žiadne tlačidlo počas 20 sekúnd, dôjde k návratu do základného zobrazenia.

**Nastavenie budíka**

Meteostanica umožňuje nastaviť 2 nezávislé časy budíka.



Stlačte opakovane tlačidlo , vyberte čas budíka č. 1 (AL1) alebo čas budíka č. 2 (AL2).

Potom opakovane stlačte tlačidlo  pre nastavenie budíka v pracovné dni (1-5 ) alebo cez víkend ( 6-7) alebo obidva varianty.

Potom dlhšie stlačte tlačidlo  a nastavte požadovaný čas budíka.

Hodnoty času nastavíte opakovaným stlačením tlačidiel  /  /  / .

Pre potvrdenie hodnoty nastavenia hodiny/minúty stlačte tlačidlo .

Podľa nastavenia bude na displeji zobrazená ikona zodpovedajúceho budíka (1-5 ,  6-7).

Budík potom zaznie v nastavený čas.

Pokiaľ chcete budík deaktivovať, stlačte opakovane tlačidlo .

Ikony budíkov nebudú na displeji zobrazené.

**Funkcia opakovaného budenia**

Zvonenie budíka posuniete o 5 minút tlačidlom SNOOZE/LIGHT umiestneným na hornej časti meteostanice.

To stlačte, akonáhle zvonenie začne. Ikona budíka a z<sup>2</sup> bude blikať.

Pre zrušenie funkcie SNOOZE stlačte akékoľvek iné tlačidlo - ikona prestane blikať a zostane zobrazená. Budík bude znovu aktivovaný ďalší deň.

Ak počas zvonenia nestlačíte žiadne tlačidlo, bude zvonenie automaticky ukončené po 2 minútach.

## Podsvietenie displeja

Stlačte tlačidlo SNOOZE/LIGHT pre aktiváciu podsvietenia displeja na 5 sekúnd.

## Vnútorňá a vonkajšia teplota, nastavenie jednotky teploty °C/°F

Vnútorňá teplota sa zobrazuje v poli 9.

Vonkajšia teplota sa zobrazuje v poli 2.

Ak stanica alebo čidlo nameria hodnoty mimo rozsah bude zobrazené (HH.H/LL.L).

Pokiaľ bude vnútorňá teplota v rozmedzí 15 až 25 °C a vnútorňá vlhkosť vyššia ako 65% zobrazí sa ikona .

Táto ikona znamená vyššiu pravdepodobnosť výskytu plesne v miestnosti.



Pokiaľ bude vonkajšia teplota vyššia ako 35 °C, zobrazí sa ikona .

Pokiaľ bude vonkajšia teplota nižšia ako -3 °C budú súčasne zobrazené ikony !

Pokiaľ bude vonkajšia teplota v rozmedzí -3 °C až +1 °C budú obe ikony blikať.

Dlhým stlačením tlačidla  nastavte požadovanú jednotku teploty °C/°F.

## Zobrazenie maximálnych a minimálnych nameraných hodnôt teploty/vlhkosti/tlaku

Opakovaným stlačením tlačidla  budú postupne zobrazené maximálne (ikona ) a minimálne (ikona ) namerané hodnoty teploty/vlhkosti/tlaku za posledných 24 hodín.

Pamäť nameraných hodnôt sa automaticky vymaže každý deň o 00:00.

## Atmosférický tlak/história

Stanica zobrazuje hodnotu atmosférického tlaku v hPa a tiež históriu tlaku v uplynulých 12 hodinách v poli č. 1.

Graf histórie merania tlaku je animovaný.

Pri premiestnení meteorologickej stanice na iné miesto dôjde k ovplyvneniu meraných hodnôt.



Meranie sa ustálí počas 12 hodín od vloženia batérií alebo premiestnenia stanice.

## Trend teploty/vlhkosti/tlaku (počasie)

Ikona trendu vonkajšej teploty a vlhkosti sa zobrazuje v poli 2.

Ikona trendu vnútornej teploty a vlhkosti sa zobrazuje v poli 9.

Ikona trendu tlaku sa zobrazuje v poli č. 1 vedľa hodnoty tlaku.

ukazovateľ trendu teploty, vlhkosti a tlaku		
	klesajúci	stúpajúci

## Fázy mesiaca

Ikona fáza mesiaca je zobrazená v poli 7.

Hlavné fázy mesiaca sú nasledujúce:







							
nov	dorastajúci kosák	prvá štvrt'	dorastajúci mesiac	spln	cúvajúci mesiac	posledná štvrt'	ubúdajúci kosák

## Predpoveď počasia



Stanica predpovedá počasie na základe zmien atmosférického tlaku na najbližších 12–24 hodín pre okolie vzdialené 15–20 km.

Presnosť predpovede počasia je zhruba 70%. Pretože predpoveď počasia nemusí vždy 100% vychádzať, nemôže byť výrobca ani predajca zodpovedný za akékoľvek straty spôsobené nepresnou predpoveďou počasia. Pri prvom nastavení alebo po resetovaní meteorologickej stanice trvá zhruba 12 hodín, než meteorologická stanica začne správne predpovedať. Meteorologická stanica ukazuje 6 ikon predpovede počasia.



					
Słonečno	Oblačno	Zamračené	Dąžd	Bůrka	Sneh

*Poznámka: Aktuálne zobrazená ikona znamená predpoveď na najbližších 12-24 hodín. Nemusí zodpovedať aktuálnemu stavu počasia.*

 Nevyhadzujte elektrické spotrebiče ako netriedený komunálny odpad, použite zberné miesta triedeného odpadu. Pre aktuálne informácie o zberných miestach kontaktujte miestne úrady. Ak  sú elektrické spotrebiče uložené na skládkach odpadkov, nebezpečné látky môžu presakovať do podzemnej vody a dostať sa do potravinového reťazca a poškodzovať vaše zdravie.

EMOS spol. s r. o. prehlasuje, že E8825 + čidlo je v zhode so základnými požiadavkami a ďalšími príslušnými ustanoveniami smernice 2014/53/EU. Zariadenie je možné voľne prevádzkovať v EÚ.

Prehlásenie o zhode možno nájsť na webových stránkach <http://www.emos.eu/download>.

## PL | Bezprzewodowa stacja meteorologiczna

### Zalecenia bezpieczeństwa i uwagi

 Przed uruchomieniem wyrobu należy uważnie przeczytać instrukcję użytkownika

 Należy przestrzegać zaleceń bezpieczeństwa zamieszczonych w tej instrukcji

Wyrób jest zaprojektowany tak, aby przy właściwym obchodzeniu się z nim mógł służyć przez wiele lat.

- Przed uruchomieniem tego wyrobu do pracy, prosimy uważnie przeczytać jego instrukcję użytkownika.
- Wyróbu nie wystawiamy na działanie bezpośredniego światła słonecznego, ekstremalnie zimno albo wilgoć oraz nie narażamy na nagłe zmiany temperatury.
- Wyróbu nie umieszczamy w miejscach narażonych na wibracje i wstrząsy – mogą spowodować jego uszkodzenie.
- Wyróbu nie narażamy na nadmierne naciski i uderzenia, pył, wysoką temperaturę albo wilgotność – mogą one spowodować uszkodzenie wyrobu, zwiększony pobór prądu, uszkodzenie baterii i deformację plastikowych części.
- Wyróbu nie narażamy na działanie deszczu, ani wilgoci, jeżeli nie jest on przeznaczony do użytku na zewnątrz.
- Na wyrobie nie ustawiamy żadnych źródeł otwartego ognia, na przykład zapalonych świeczki, itp.
- Wyróbu nie umieszczamy w miejscach, w których nie ma dostatecznego przepływu powietrza.
- Do otworów wentylacyjnych w wyrobie nie wsuwamy żadnych przedmiotów.
- Nie ingerujemy do wewnętrznych elektronicznych obwodów w wyrobie – możemy je uszkodzić i utracić uprawnień gwarancyjne.
- Do czyszczenia używamy lekko zwilżoną, delikatną ściereczkę. Nie korzystamy z rozpuszczalników, ani z preparatów do czyszczenia – mogą one podrapać plastikowe części i uszkodzić obwody elektroniczne.
- Wyróbu nie zanurzamy jej do wody, ani do innych cieczy i nie narażamy na działanie kąpiącej, ani pryskającej wody.
- Przy uszkodzeniu albo wadzie wyrobu żadnych napraw nie wykonujemy we własnym zakresie. Wyrób przekazujemy do naprawy do sklepu, w którym został zakupiony.
- Tego urządzenia nie mogą obsługiwać osoby (łącznie z dziećmi), których predyspozycje fizyczne, umysłowe albo mentalne oraz brak wiedzy i doświadczenia nie pozwalają na bezpieczne korzystanie z urządzenia, jeżeli nie są one pod nadzorem lub nie zostały poinstruowane w zakresie korzystania z tego urządzenia przez osobę odpowiedzialną za ich bezpieczeństwo.

## Specyfikacja:

zegar sterowany sygnałem radiowym  
temperatura wewnętrzna: 0 °C do +50 °C  
temperatura zewnętrzna: -20 °C do +60 °C  
rozdzielczość temperatury: 0,1 °C  
dokładność pomiaru temperatury: ±2 °C  
wilgotność wewnętrzna i zewnętrzna: 20 do 95 % RV  
rozdzielczość wilgotności: 1 % RV  
dokładność pomiaru wilgotności: ±5 % RV  
zakres mierzonego ciśnienia barometrycznego: 900 hPa do 1 100 hPa  
czujnik bezprzewodowy: częstotliwość transmisji 433 MHz, 3 mW ERP maks.  
zasięg sygnału radiowego: do 60 m na wolnej przestrzeni  
największa liczba podłączonych czujników: maks. 3  
zasilanie:

stacja główna: baterie 2x 1,5 V AAA (brak w komplecie)

czujnik: baterie 2x 1,5 V AAA (brak w komplecie)

wymiary i ciężar bez baterii:

stacja główna: 19 x 186 x 120 mm, 236 g

czujnik: 17 x 40 x 97 mm, 43 g

zawartość opakowania: 1xstacja meteorologiczna, 1x czujnik bezprzewodowy

## Opis stacji meteorologicznej (patrz rys. 1)

A – przycisk SNOOZE/LIGHT

B – przycisk ☺/☾

C – przycisk  $\frac{W}{M}$ / $\frac{F}{C}$

D – przycisk + /  $\frac{1}{2}$

E – przycisk - /  $\frac{3}{4}$

F – przycisk  $\frac{8}{12}$

G – otwór do zawieszania

H – pojemnik na baterie

CH – podstawka

## Ikony

1 – wartość ciśnienia, wykres historii ciśnienia, wskaźnik trendu ciśnienia  $\frac{1}{2}$   $\frac{3}{4}$

2 – temperatura zewnętrzna i wilgotność, wskaźnik trendu temperatury zewnętrznej i wilgotności  $\frac{1}{2}$   $\frac{3}{4}$ , ikona rozładowanej baterii w czujniku  $\frac{1}{2}$

3 – prognoza pogody

4 – czas

5 – odbiór DCF  $\frac{1}{2}$

6 – budzik

7 – faza Księżycy

8 – data, dzień tygodnia

9 – temperatura wewnętrzna i wilgotność, wskaźnik trendu temperatury wewnętrznej i wilgotności  $\frac{1}{2}$   $\frac{3}{4}$ , ikona rozładowanej baterii w stacji  $\frac{1}{2}$

## Opis czujnika (patrz rys. 2)

1 – ikona rozładowanej baterii

$\frac{1}{2}$  bezprzewodowa komunikacja ze stacją meteorologiczną  
 $\frac{1}{2}$  temperatura zewnętrzna, wilgotność zewnętrzna

2 –  $\frac{1}{2}$  ikona numeru kanału czujnika

3 – ustawienie jednostki temperatury °C/°F

4 – ustawienie numeru kanału czujnika 1/2/3

5 – pojemnik na baterie

## Warianty instalacji czujnika (patrz rys. 3)

### Uwaga

Korzystamy wyłącznie z alkalicznych baterii 1,5 V tego samego typu, nie stosujemy baterii 1,2 V przystosowanych do doładowania.

Niższe napięcie może spowodować unieruchomienie obu jednostek.

### Uruchomienie do pracy

1. Najpierw wkładamy baterie do stacji meteorologicznej (2x 1,5 V AAA), a potem wkładamy baterie do czujnika bezprzewodowego (2x 1,5 V AAA). Przy wkładaniu baterii należy zachować właściwą polaryzację, żeby nie doszło do uszkodzenia stacji meteorologicznej albo czujnika.

2. Obie jednostki ustawiamy obok siebie. Stacja meteorologiczna wyszukuje sygnał z czujnika w czasie do 3 minut. Jeżeli nie zostanie znaleziony sygnał z czujnika, to powtarzamy ponownie procedurę z punktu 1.
3. Jeżeli zniknie wartość zewnętrznej temperatury na wyświetlaczu, powtarzamy procedurę zgodnie z punktem 1.
4. Zalecamy umieścić czujnik z północnej strony domu. Zasięg czujnika może gwałtownie zmaleć w zastawionych pomieszczeniach. Czujnik jest odporny na kapiącą wodę, ale lepiej go nie narażać na ciągłe działanie deszczu. Również lokalizacja czujnika na przedmiotach metalowych zmniejsza zasięg jego nadawania.

Czujnik można umieścić pionowo w podstawce albo przykręcić podstawkę do ściany i włożyć w nią czujnik, aż się zatrzaśnie, patrz rys. 3.







Jeżeli na wyświetlaczu stacji meteorologicznej wyświetli się ikona rozładowanej baterii  w polu wilgotności zewnętrznej, wymieniamy baterie w czujniku.

Jeżeli na wyświetlaczu stacji meteorologicznej wyświetli się ikona rozładowanej baterii  w polu wilgotności wewnętrznej, wymieniamy baterie w stacji.



*Uwaga: Od włożenia baterii do jednostek może minąć nawet do 30 minut, zanim stacja zacznie poprawnie wyświetlać wszystkie zmierzone dane oraz odbierze czas DCF.*

### Zmiana kanału i podłączenie kolejnych czujników

Ze stacją można sparować do 3 czujników bezprzewodowych.

1. Kolejno naciskając przycisk  /  wybieramy wymagany kanał czujnika – 1, 2 albo 3.
2. Ten numer będzie wyświetlany w polu nr 2 w lewo na górze w ikonie .
3. Potem dłużej naciskamy przycisk  / , zacznie migać ikona .
4. Z tyłu czujnika otwieramy pojemnik na baterie i wkładamy do niego baterie (2x 1,5 V AAA).
5. Ustawiamy wybrany numer kanału czujnika (1, 2, 3) za pomocą przełącznika CH, który znajduje się w pojemniku na baterie w czujniku. Numer kanału będzie wyświetlany na wyświetlaczu czujnika. W czasie do 3 minut dojdzie do wczytania danych z czujnika do stacji meteorologicznej.
6. Jeżeli nie dojdzie do odebrania sygnału z czujnika, wyjmujemy baterie i ponownie je wkładamy.

### Ustawienie wyświetlania danych z kilku czujników, automatyczne przełączanie podłączonych czujników

Kolejno naciskając przycisk  /  w stacji meteorologicznej można kolejno wyświetlać dane ze wszystkich podłączonych czujników.

Można też uruchomić automatyczne, cykliczne przełączanie danych z podłączonych czujników:

#### 1. Uruchomienie przełączania

Naciskamy kilkakrotnie przycisk  / , aż na wyświetlaczu nie pojawi się ikona .

Na wyświetlaczu stacji będą automatycznie i kolejno wyświetlane dane ze wszystkich podłączonych czujników.

#### 2. Wyłączenie przełączania

Naciskamy kilkakrotnie przycisk  / , aż nie zniknie ikona .

### Zegar sterowany radiowo (DCF77)



Stacja meteorologiczna po rejestracji czujnika bezprzewodowego zaczyna automatycznie szukać sygnału DCF77 (dalej w tekście DCF) w czasie 7 minut, miga ikona  w zależności od poziomu sygnału DCF.

Podczas wyszukiwania nie będzie aktualizowana żadna inna wartość na wyświetlaczu, a przyciski będą nieczynne z wyjątkiem przycisku .

Krótkim naciśnięciem przycisku  kończymy wyszukiwanie sygnału DCF.

Sygnał zostaje odebrany - ikona przestaje migać i wyświetla się aktualny czas z ikoną .

Sygnał nie został odebrany - ikona DCF nie będzie wyświetlana.

Aby ponownie wyszukiwać sygnał DCF w czasie 7 minut naciskamy dłużej przycisk , aby przerwać wyszukiwanie sygnału DCF znowu naciskamy krótko przycisk . Sygnał DCF jest codziennie synchronizowany na bieżąco.

W okresie obowiązywania czasu letniego będzie wyświetlana ikona  w polu 5.

W normalnych warunkach (w bezpiecznej odległości od źródeł zakłóceń takich, jak na przykład odbiorniki telewizyjne, monitory komputerów) odbiór tego sygnału radiowego trwa kilka minut.

#### **W przypadku, gdy stacja meteorologiczna nie odbierze tego sygnału, należy postępować następująco:**

1. Przenosimy stację meteorologiczną na inne miejsce i próbujemy ponownie odebrać sygnał DCF.
2. Sprawdzamy odległość stacji meteorologicznej od źródeł zakłóceń (monitory komputerów albo odbiorniki telewizyjne). Przy odbiorze tego sygnału powinna być zachowana odległość przynajmniej 1,5 do 2 metrów.
3. Nie ustawiamy stacji meteorologicznej przy odbiorze sygnału DCF w pobliżu metalowych drzwi, ram okiennych albo innych metalowych konstrukcji lub przedmiotów (pralki, suszarki, lodówki, itp.).
4. W miejscach z konstrukcją żelbetową (piwnice, wieżowce, itp.) odbiór sygnału DCF jest gorszy i zależy od warunków lokalnych. W ekstremalnych przypadkach stację meteorologiczną umieszczamy w pobliżu okna skierowanego w stronę nadajnika.

#### **Na odbiór sygnału radiowego DCF 77 wpływają następujące czynniki:**

- grube mury i izolacja, piwnice i podpiwniczenia
- niekorzystne warunki geograficzne (trudno je wcześniej ocenić)
- zjawiska atmosferyczne, burze, odbiorniki elektryczne bez filtrów przeciwzakłóceń, telewizory i komputery, umieszczone w pobliżu odbiornika sygnału radiowego DCF.

Jeżeli stacja nie może odebrać sygnału DCF, to czas i datę trzeba ustawić ręcznie.

*Uwaga: W przypadku, gdy stacja odbierze sygnał DCF, ale wyświetlany czas nie będzie poprawny (na przykład przesunięty o  $\pm 1$  godzinę), to konieczne będzie ustawienie odpowiedniego przesunięcia czasowego (strefy czasowej) dla danego kraju, w którym stacja jest użytkowana, patrz Ręczne ustawianie czasu.*

*Po odebraniu sygnału DCF i ustawieniu przesunięcia czasowego naciskamy krótko przycisk  $- / \text{⏏}$ .*

*Aktualny czas będzie wyświetlany z uwzględnieniem przesunięcia czasowego (będzie wyświetlana ZONE w lewo obok czasu).*

#### **Ręczne ustawianie czasu, daty**

*Uwaga: naciśnięciu każdego przycisku towarzyszy piknięcie (nie można go wyłączyć).*

1. Naciskamy dłużej przycisk  $\odot / \text{⏏}$ .
2. Przyciskami  $+ / \text{⏏}$  -  $- / \text{⏏}$  ustawiamy następujące parametry: rok – miesiąc – dzień – godzinę – minutę – format czasu 12/24 godz. – przesunięcie czasowe – język kalendarza (GER, FRA, ITA, NLD, SPA, DAN, ENG) – ikonę prognozy pogody – wartość ciśnienia.

*Uwaga: Ustawienia ikony prognozy pogody i wartości ciśnienia są tylko orientacyjne i służą, jako ustawienia pomocnicze.*

Między poszczególnymi wartościami przesuujemy się naciskając  $\odot / \text{⏏}$ .

Przytrzymując wciśnięty przycisk  $+ / \text{⏏}$  -  $- / \text{⏏}$  zwiększamy prędkość zmian ustawień.

Jeżeli nie naciśniemy żadnego przycisku w czasie 20 sekund, dojdzie do powrotu do wyświetlania ustawień podstawowych.

#### **Ustawianie budzika**

Stacja meteorologiczna umożliwi ustawienie 2 niezależnych czasów budzenia.

Naciskamy kolejno przycisk  $\odot / \text{⏏}$ , wybieramy czas budzika nr 1 (AL1) albo czas budzika nr 2 (AL2).

Potem kolejno naciskamy przycisk  $+ / \text{⏏}$ , aby ustawić budzik w dni robocze (1-5  $\text{☞}$ ) albo w czasie weekendu ( $\text{☞}$  6-7) albo dla obu wariantów.

Potem dłużej naciskamy przycisk  $\odot / \text{⏏}$  i ustawiamy wymagany czas budzenia.

Wartości czasu ustawiamy kolejno naciskając przyciski  $+ / \text{⏏}$  -  $- / \text{⏏}$ .

Dla potwierdzenia ustawionych wartości godzin/minut naciskamy przycisk  $\odot / \text{⏏}$ .

Zgodnie z ustawieniami na wyświetlaczu będzie pokazana ikona odpowiedniego budzika (1-5  $\text{☞}$ ,  $\text{☞}$  6-7). Budzik zadzwoni o ustawionej porze.

Jeżeli chcemy wyłączyć budzik, naciskamy kolejno przycisk  $+ / \text{⏏}$ .

Ikony budzików nie będą pokazywane na wyświetlaczu.

#### **Funkcja powtórnego budzenia**

Dzwonienie budzika przesuujemy o 5 minut przyciskiem SNOOZE/LIGHT umieszczonym w górnej części stacji meteorologicznej.

Naciskamy go, jak tylko rozpocznie się dzwonienie. Ikona budzika i  $z^{z^z}$  będzie migać.

Aby skasować funkcję SNOOZE, naciskamy dowolny przycisk – ikona przestanie migać i będzie stale wyświetlana.

Budzik zostanie uruchomiony następnego dnia.

Jeżeli w czasie dzwonienia nie zostanie naciśnięty żaden przycisk, to dzwonienie automatycznie zakończy się po 2 minutach.

### Podświetlenie wyświetlacza

Naciskamy przycisk SNOOZE/LIGHT i włączamy podświetlenie wyświetlacza na 5 sekund.

### Wewnętrzna i zewnętrzna temperatura, ustawienie jednostki temperatury °C/°F

Wewnętrzna temperatura jest wyświetlana w polu 9.

Zewnętrzna temperatura jest wyświetlana w polu 2.

Jeżeli stacja albo czujnik wykryją wartości spoza zakresu, będzie wyświetlane (HH.H/LL.L).

Jeżeli temperatura wewnętrzna będzie w granicach 15 do 25 °C, a wilgotność wewnętrzna większa od 65 % wyświetli się ikona .

Ta ikona oznacza większe prawdopodobieństwo pojawienia się pleśni w pomieszczeniu.



Jeżeli temperatura zewnętrzna będzie wyższa od 35 °C, wyświetli się ikona .

Jeżeli temperatura wewnętrzna będzie niższa od -3 °C będą jednocześnie wyświetlane ikony !

Jeżeli temperatura zewnętrzna będzie w granicach -3 °C do +1 °C obie ikony będą migać.

Długim naciśnięciem przycisku  ustawiamy wymaganą jednostkę temperatury °C/°F.

### Wyświetlanie maksymalnych i minimalnych wartości zmierzonych temperatur/wilgotności/ciśnienia

Kolejno naciskając przycisk będziemy wyświetlać maksymalne (ikona ) i minimalne (ikona ) zmierzone wartości temperatury/wilgotności/ciśnienia za ostatnie 24 godziny.

Pamięć wartości zmierzonych kasuje się automatycznie codziennie o godz. 00:00.

### Ciśnienie atmosferyczne/historia

Stacja wyświetla wartość ciśnienia atmosferycznego w hPa i historię ciśnienia w czasie ostatnich 12 godzin w polu nr 1.

Wykres historii ciśnienia jest animowany.

Przeniesienie stacji meteorologicznej na inne miejsce wpływa na wartości mierzone.



Pomiar ustala się w czasie 12 godzin od włożenia baterii albo przeniesienia stacji.

### Trend temperatury/wilgotności/ciśnienia (pogody)

Ikona trendu temperatury zewnętrznej i wilgotności jest wyświetlana w polu 2.

Ikona trendu temperatury wewnętrznej i wilgotności jest wyświetlana w polu 9.

Ikona trendu ciśnienia jest wyświetlana w polu nr 1 obok wartości ciśnienia.

wskaźnik trendu temperatury, wilgotności i ciśnienia		
	malejący	rosnący

### Fazy Księżyca

Ikona fazy Księżyca jest wyświetlana w polu 7.

Podstawowe fazy Księżyca są następujące:







							
nów	wyjscie z nowiu	pierwsza kwadra	dojście do pełni	pełnia	wyjscie z pełni	ostatnia kwadra	dojście do nowiu

### Prognoza pogody

Stacja prognozuje pogodę na następne 12 – 24 godzin na podstawie zmian ciśnienia atmosferycznego w okolicy odległej o 15–20 km. Wiarygodność prognozy pogody wynosi około 70 %. Ponieważ prognoza może się nie sprawdzić w 100%, producent, ani sprzedawca nie może odpowiadać za jakiegokolwiek

straty wynikające z niedokładnej prognozy pogody. Przy pierwszym ustawieniu albo po ponownym uruchomieniu stacji meteorologicznej mija około 12 godzin do czasu, kiedy stacja meteorologiczna zacznie dobrze prognozować pogodę. Stacja meteorologiczna pokazuje 6 ikon prognozy pogody.

*Uwaga: Aktualnie wyświetlana ikona oznacza prognozę na następną 12 – 24 godzin. Nie musi ona odpowiadać aktualnej pogodzie.*

					
Słonecznie	Pochmurno	Zachmurzenie	Deszcz	Burza	Śnieg



Wyrobów elektrycznych nie wyrzucamy, jako niesortowany odpad komunalny, korzystamy z punktów odbioru odpadów sortowanych. Aktualnych informacji o miejscach odbioru udzielają lokalne urzędy. Gdyby urządzenia elektryczne były składowane na wysypiskach, to substancje niebezpieczne mogłyby się przedostać do wód podziemnych i łańcucha pokarmowego, szkodząc naszemu zdrowiu.

Emos spol. s r.o. oświadcza, że wyrób E8825 + czujnik jest zgodny z wymaganiami podstawowymi i innymi, właściwymi postanowieniami dyrektywy 2014/53/EU. Urządzenie można bez ograniczeń użytkować w WE. Deklarację zgodności można ją znaleźć na stronach internetowych <http://www.emos.eu/download>.

## HU | Vezeték nélküli meteorológiai állomás

### Biztonsági utasítások és figyelmeztetések



A készülék használata előtt olvassa el a használati útmutatót



Tartsa be az útmutató biztonsággal kapcsolatos utasításait

A termék megfelelő használat esetén hosszú évekig hibátlanul működik.

- A termék használatát előtt olvassa el figyelmesen a használati útmutatót.
- Ne tegye ki a terméket közvetlen napsugárzásnak, szélsőséges hidegnek és páratartalomnak vagy hirtelen hőmérséklet-ingadozásoknak.
- Ne helyezze a készüléket rezgésnek vagy rázkódásnak kitett helyre, mivel ezek károsíthatják a terméket.
- Ne tegye ki a terméket komolyabb erőhatásoknak, ütdéseknek, pornak, magas hőmérsékletnek vagy páratartalomnak, mivel ezek hibás működéshez, az elemek gyorsabb lemerüléséhez, az elemek károsodásához vagy a készülék műanyag részeinek deformálódásához vezethetnek.
- Óvja a terméket a csapadéktól és egyéb nedvességtől, ha az nem kültéri használatra készült.
- Ne helyezzen a készülékre nyílt lánggal járó tárgyakat (pl. égő gyertyát).
- Ne tegye a készüléket olyan helyre, ahol nem megfelelő a légáramlás.
- Ne helyezzen tárgyakat a termék szellőzőnyílásaiba.
- Ne módosítsa a termék belső elektromos áramkörét – ezzel károsíthatja a készüléket, illetve a garancia automatikusan érvényét veszti.
- A termék tisztításához használjon enyhén nedves, puha rongyot. Ne használjon oldószert vagy tisztítószert – ezek megkarcolhatják a műanyag részeket, és korróziót okozhatnak az elektromos áramkörökön.
- Ne merítse a terméket vízbe vagy más folyadékba; ne tegye ki csepegő vagy fröccsenő víznek.
- Ha a termék megsérül vagy meghibásodik, ne próbálja önállóan megjavítani; vigye el javíttatni abba a boltba, ahol vásárolta.
- A készüléket testi, érzékszervi vagy szellemi fogyatékkal élők, illetve tapasztalat vagy ismeretek hiányában hozzá nem értő személyek (beleértve a gyermekeket) biztonsági okokból nem használhatják. Az ilyen személyeknek meg kell tanítani a készülék használatát, illetve saját biztonságuk érdekében csak felügyelet mellett használhatják a készüléket.

## Jellemzők:

rádió-távírányítású óra

beltéri hőmérséklet: 0 °C és +50 °C között

kültéri hőmérséklet: -20 °C és +60 °C között

hőmérséklet léptéke: 0,1 °C

mérési pontosság (hőmérséklet): ±2 °C

beltéri és kültéri relatív páratartalom: 20% és 95% közötti relatív páratartalom

páratartalom léptéke: 1% relatív páratartalom

mérési pontosság (páratartalom): ±5% relatív páratartalom

mérési tartomány (bar nyomás): 900 hPa és 1100 hPa között

vezeték nélküli érzékelő: átviteli frekvencia: 433 MHz, max. 3 mW kisugárzott teljesítmény

rádiójel hatótávolsága: nyílt területen legfeljebb 60 m

csatlakoztatható érzékelők száma: max. 3 db

tápellátás:

fő áramlás: 2 db 1,5 V AAA elem (nem tartozék)

érzékelő: 2 db 1,5 V AAA elem (nem tartozék)

méretek és elemek nélküli súly:

fő áramlás: 19 × 186 × 120 mm, 236 g

érzékelő: 17 × 40 × 97 mm, 43 g

a csomag tartalma: 1 db meteorológiai állomás, 1 db vezeték nélküli érzékelő

## Meteorológiai állomás ismertetése (lásd 1. ábra)

A – SZUNDI/VILÁGÍTÁS gomb

F – / gomb

B – / gomb

G – lyuk a felakasztáshoz

C – / gomb

H – elemtartó rekesz

D – + / gomb

CH – állvány

E – - / gomb

## Ikonok

1 – légnyomás értéke, légnyomás-memória diagram, légnyomásváltozás-jelzés

5 – rádiójelvételel

6 – ébresztés

2 – külső hőmérséklet és páratartalom, hőmérséklet- és páratartalom-változás jelzése , az érzékelőben alacsony elemtöltöttségi szintet jelző ikon

7 – holdfázis

8 – dátum, a hét napja

9 – belső hőmérséklet és páratartalom, hőmérséklet- és páratartalom-változás jelzése , az állomásban alacsony elem töltöttségi szintet jelző ikon

3 – időjárás-előrejelzés

4 – idő

## Érzékelő ismertetése (lásd 2. ábra)

1 – alacsony elemtöltöttségi szint ikon

2 – érzékelőcsatorna száma ikon

vezeték nélküli kommunikáció a meteorológiai állomással

3 – °C/°F hőmérsékleti mértékegység átállítása

kültéri hőmérséklet, kültéri páratartalom

4 – érzékelőcsatorna számának (1/2/3) beállítása

5 – elemtartó rekesz

## Az érzékelő felszerelésének lehetséges módjai (lásd 3. ábra)

### Figyelem

Kizárólag 1,5 V-os, azonos típusú alkálielemeket használjon, ne használjon újratölthető, 1,2 V-os elemeket. Kisebbszűltésű elemek használata mindkét egység hibás működéséhez vezethet.

### Első lépések

1. Először tegyen elemeket a meteorológiai állomásba (2 db 1,5 V AAA), majd a vezeték nélküli érzékelőbe (2 db 1,5 V AAA). A meteorológiai állomás és az érzékelő károsodásának elkerülése érdekében az elemek behelyezésekor ügyeljen a megfelelő polarításra.

2. Helyezze egymás mellé a két egységet. A meteorológiai állomás 3 percen belül érzékeli a távoli érzékelő által kibocsátott jelet. Ha az érzékelő által küldött jelet nem érzékeli az állomás, ismételve meg a műveletet az első lépéstől.
3. Ha a kijelzőről eltűnnek a külső hőmérsékleti értékek, ismételje meg a műveletet az első lépéstől.
4. Javasoljuk, hogy az érzékelőt a lakás északi oldalán helyezze el. Az érzékelő hatótávolsága akadályokkal teli környezetben jelentősen csökkenhet. Az érzékelő ellenáll a rácsöpögő víznek; ennek ellenére ne tegye ki állandó csapadékra. Ne szerelje az érzékelőt fém tárgyakra, mert ezek lecsökkenthetik a rádiójelel hatótávolságát.

Az érzékelőt függőlegesen az állványra szerelheti, vagy az állványt egy falra szerelheti, és rápatinthatja az érzékelőt. Lásd 3. ábra.







Ha a meteorológiai állomás kijelzőjén megjelenik az alacsony elemtöltöttség ikon  a külső páratartalom mezőben, cseréljen elemet az érzékelőben.

Ha a meteorológiai állomás kijelzőjén megjelenik az alacsony elemtöltöttség ikon  a belső páratartalom mezőben, cseréljen elemet az állomásban.



*Megjegyzés: Az elemek behelyezését követően akár 30 perct is igénybe vehet, amíg az állomás pontos mérési adatokat mutat, és beállítja a rádió-távírányítási órát.*

### Érzékelőcsatorna váltása és további érzékelők csatlakoztatása

Az állomást maximum 3 vezeték nélküli érzékelővel lehet egyszerre összekötni.

1. A  /  gombot többször megnyomva válassza ki a kívánt érzékelőcsatornát – 1, 2, vagy 3.
2. A szám a 2. mezőben fog megjelenni, a  ikon bal felső részén.
3. Nyomja le hosszan a  /  gombot; az  ikon villogni kezd.
4. Vegye le az elemtartó rekesz fedelét az érzékelő hátuljáról, és tegyen bele elemeket (2 db 1,5 V AAA).
5. Állítsa be a kívánt érzékelőcsatorna számát (1., 2. vagy 3.) az érzékelő elemtartó rekeszében található CH (CSATORNA) gomb többszöri megnyomásával. A csatorna száma megjelenik az érzékelő kijelzőjén. Az érzékelőből érkező adatokat az állomás 3 percen belül betölti.
6. Ha a készülék nem érzékeli az érzékelő által kibocsátott jelet, vegye ki, majd tegye vissza az elemeket.

### Több érzékelőtől származó adatok megjelenítése, a csatlakoztatott érzékelőktől származó értékek ciklikus kijelzése

Az állomás kijelzőjén a különböző csatlakoztatott érzékelőkből érkező adatok megjelenítéséhez nyomja meg többször a  /  gombot.



A több érzékelőből érkező adatokat automatikusan váltogatva is megjelenítheti:

#### 1. Ciklikus kijelzés bekapcsolása

Nyomja meg többször a  /  gombot, amíg a kijelzőn meg nem jelenik a  ikon.



A csatlakoztatott érzékelőkből érkező adatok automatikusan ismétlődve, egymás után jelennek meg a kijelzőn.



#### 2. Ciklikus kijelzés kikapcsolása

Nyomja meg többször a  /  gombot, amíg a kijelzőről el nem tűnik a  ikon.

### Rádió-távírányítás óra (DCF77)





Miután a meteorológiai állomás regisztrálja a vezeték nélküli érzékelő, a meteorológiai állomás automatikusan elkezd keresni a DCF77 jelet (a továbbiakban rádiójelel) 7 percen keresztül; A rádiójelel erősségétől függően az  ikon villog.

Keresés közben a kijelzőn semmilyen más adat nem látható, és a  /  gomb kivételével egyik gomb sem működik.

Nyomja meg röviden a  /  gombot a rádiójelel keresésének megszakításához.

Vétel – az ikon nem villog tovább, és az  ikonnal együtt megjelenik a pontos dátum és idő.

Jel nem érzékelhető – a rádiójelel ikon nem jelenik meg.

A  /  gombot hosszan lenyomva további 7 percig ismét megpróbálhatja befogni a rádiójelet; a rádiójelel keresését a  /  gombot röviden megnyomva leállíthatja. A rádiójelet folyamatosan, naponta szinkronizálja a rendszer.

Nyári időszámításnál az  ikon az 5. mezőben látszik.



Normál körülmények között (ha a készülék biztonságos távolságban van minden lehetséges interferenciaforrástól, pl. TV készüléktől és számítógép-monitoroktól) a pontos időjelzés érzékelése több percig is eltarthat.

#### **Ha a meteorológiai állomás nem érzékeli a jelet, hajtsa végre a következő lépéseket:**

1. Helyezze máshova a meteorológiai állomást, és próbálja ismét fogni a rádiójelet.
2. Ellenőrizze az interferenciaforrásoktól (számítógép monitorja, televíziókészülék) való távolságot. Ez a távolság a jel vételekor legalább 1,5-2 m legyen.
3. A rádiójel vételekor a meteorológiai állomás ne legyen fémből készült ajtóik vagy ablakkeretek, illetve más fémszerkezetek vagy fémtárgyak (mosógép, szárítógép, hűtőszekrény stb.) közelében.
4. A vasbeton szerkezetű épületekben (pincék, toronyházak stb.) a rádiójel az adott feltételektől függően gyengébb lehet.

Szükség esetén helyezze a meteorológiai állomást a jeladóra néző ablak közelébe.

#### **A rádiójel vételét az alábbi tényezők befolyásolják:**

- vastag falak és szigetelés, alagsor vagy pince
- kedvezőtlen helyi földrajzi feltételek (ezeket nehéz előzetesen felmérni)
- légköri zavarok, viharok, nem árnyékolt elektromos készülékek vagy a rádióvevő közelében levő TV készülékek és számítógépek.

Ha a meteorológiai állomás nem érzékeli a rádiójelet, az időt és a dátumot manuálisan kell beállítani.

*Megjegyzés: Ha a meteorológiai állomás befogja a rádiójelet, de a kijelzőn megjelenő idő nem pontos (azaz  $\pm 1$  órával eltolódott), az állomáson be kell állítani a használat helyének megfelelő időzónát (lásd Kézi beállítás). A rádiójel vétele és az időzóna beállítása után nyomja meg röviden a  $\text{⏏}$  gombot.*

*A pontos idő a megadott időzónának megfelelően fog megjelenni (az idő értéke mellett a ZONE felirat látszik).*

#### **Az idő és a dátum kézi beállítása**

*Megjegyzés: minden egyes gomb megnyomásakor hangjelzés hallatszik (nem lehet kikapcsolni).*

1. Nyomja le hosszan a  $\text{⏏}$  gombot.
2. A  $\text{+}$ / $\text{⏏}$ / $\text{-}$ / $\text{⏏}$  gombokkal állítsa be a következő paramétereket: év – hónap – nap – óra – perc – 12/24 órás időformátum – időzóna – naptár nyelve (GER, FRA, ITA, NLD, SPA, DAN, ENG) – időjárás-előrejelzés ikon – légnyomásérték.

*Megjegyzés: Az időjárás-előrejelzés és a légnyomásérték beállítási ikonjai csupán hozzávetőleges értékek, és csak másodlagos beállításként szolgálnak.*

Az egyes értékek között a  $\text{⏏}$ / $\text{⏏}$  gombbal léptethet.

A  $\text{+}$ / $\text{⏏}$ / $\text{-}$ / $\text{⏏}$  gombokat nyomva tartva felgyorsíthatja az értékek beállítását.

Ha 20 másodpercig semmilyen gombot nem nyom meg, a kijelző alapállapotba áll.

#### **Az ébresztő beállítása**

A meteorológiai állomáson 2 különböző ébresztési idő állítható be.

Nyomja meg egymás után többször a  $\text{⏏}$ / $\text{⏏}$  gombot, és állítsa be az 1. (AL1) ébresztési időt vagy a 2. (AL2) ébresztési időt.

Ezután nyomja meg egymás után többször a  $\text{+}$ / $\text{⏏}$  gombot, és állítsa be az ébresztést hétköznapokra (1-5  $\text{⏏}$ ) vagy hétvégékre ( $\text{⏏}$   $\text{⏏}$  6-7) vagy mindkettőre.

Végül nyomja le hosszan a  $\text{⏏}$ / $\text{⏏}$  gombot a kívánt ébresztési idő mentéséhez.

Az időértékeket a  $\text{+}$ / $\text{⏏}$ / $\text{-}$ / $\text{⏏}$  gombokat nyomogatva állíthatja be.

A beállított óra/perc értékeket a  $\text{⏏}$ / $\text{⏏}$  gombbal mentheti el.

A beállításoknak megfelelően a kijelző a vonatkozó ébresztés ikonját mutatja (1-5  $\text{⏏}$ ,  $\text{⏏}$  6-7).

Az ébresztés a beállított időpontban megszólal.

Az ébresztés kikapcsolásához nyomja meg többször a  $\text{+}$ / $\text{⏏}$  gombot.

Ekkor a kijelzőről eltűnnek az ébresztési ikonok.

#### **Szundi funkció**

Az ébresztést a meteorológiai állomás tetején található SZUNDI/VILÁGÍTÁS gombbal 5 perccel el lehet halasztani.

Nyomja meg a gombot, amikor az ébresztő csengeni kezd. Az ébresztés ikon  $\text{z}^z$  ekkor villogni kezd.

A SZUNDI funkció kikapcsolásához nyomja meg bármelyik gombot – ekkor az ikon nem villog tovább, csak folyamatosan világít a kijelzőn.

Az ébresztő másnap újraindul.

Ha nem nyom meg semmilyen gombot, amikor megszólal az ébresztő, az ébresztés 2 perc elteltével automatikusan kikapcsol.

### A kijelző háttérvilágítása

Nyomja meg a SZUNDI/VILÁGÍTÁS gombot a kijelző háttérvilágításának bekapcsolásához 5 másodpercre.

### Belső és külső hőmérséklet, °C/°F Hőmérséklet mérőtekegységének beállítása

A belső hőmérséklet az 9. mezőben látszik.

A külső hőmérséklet a 2. mezőben látszik.

Ha az állomás vagy az érzékelő a mérési tartományon kívüli értékeket érzékel, a kijelzőn a (HH.H/LL.L) felirat látszik.

Ha a belső hőmérséklet 15 és 25 °C között, a páratartalom pedig 65% felett van, az  ikon látszik.

Ez azt jelzi, hogy a helyiségben nagyobb eséllyel alakulhat ki penész.



Ha a külső hőmérséklet 35 °C fölé emelkedik, a kijelzőn megjelenik az  ikon.

Ha a külső hőmérséklet -3 °C alá csökken, egyszerre látszanak a  ikonok.

Ha a külső hőmérséklet -3 °C és +1 °C között van, mindkét ikon villog.

A  gombot hosszan lenyomva válthat a °C/°F hőmérsékleti mérőtekegységek között.

### A hőmérséklet/páratartalom/légnyomás maximum és minimum mérési adatainak megjelenítése

Nyomja meg egymás után többször a  gombot, amíg meg nem jelennek a hőmérséklet/páratartalom/légnyomás elmúlt 24 órában mért maximum ( ikon) és minimum ( ikon) értékei.

A mérési adatok minden nap 00:00 órakor törlődnek a memóriából.

### Légnyomás/Memória

Az állomás a légnyomást hPa-ban méri, és 12 órán keresztül eltárolja a mérési adatokat a 1. mezőben.

A légnyomásváltozást mozgó diagram szemlélteti.

Ha áthelyezi a meteorológiai állomást, az hatással lesz a mért értékekre.



Elemcsere vagy az állomás máshová helyezése után a mérés 12 órán belül stabilizálódik.

### A hőmérséklet/páratartalom/légnyomás (időjárás) változása

A külső hőmérséklet- és páratartalom-változás ikonja a 2. mezőben látszik.

A belső hőmérséklet- és páratartalom-változás ikonja az 9. mezőben látszik.

A légnyomás-változás ikonja a 1. mezőben látszik, a légnyomásérték mellett.

wskażnik trendu temperatury, wilgotności i ciśnienia		
	malejący	wzrastający

### Holdfázisok

A holdfázis ikonja a 7. mezőben látszik.

A főbb fázisok a következők:

							
újhold	növő holdsarló	első negyed	növő félhold	telihold	fogyó félhold	utolsó negyed	fogyó holdsarló

### Időjárás-előrejelzés

Az állomás a következő 12/24 órára és a környező 15–20 km-es körzetre vonatkozó időjárás-előrejelzést a légnyomás-változás alapján készíti el.

A meteorológiai előrejelzés pontossága nagyjából 70%. Mivel az időjárás-előrejelzés nem lehet 100%-os pontosságú, a gyártó és a forgalmazó nem vállal felelősséget a nem megfelelő időjárás-előrejelzésből eredő károkról. A meteorológiai állomás első beállításakor vagy újraindításakor körülbelül 12 óra

szükséges ahhoz, hogy a készülék megfelelő előrejelzéseket szolgáltatson. A meteorológiai állomás 6 időjárás-előrejelzés ikont használ.

Napos	Felhős	Borult	Esős	Heves esőzés	Havazás

*Megjegyzés: Az éppen látható ikon mindig a következő 12/24 órára vonatkozó előrejelzést mutatja. Előfordulhat, hogy nem az aktuális időjárást tükrözi.*



Az elektromos készülékeket ne dobja a vegyes háztartási hulladék közé; adja le szelektív hulladékgyűjtő pontokon. A hulladékgyűjtő helyekről a helyi önkormányzatnál kaphat naprakész információt. A vegyes hulladéklerakóba kerülő elektromos készülékekből veszélyes anyagok szivároghatnak a talajvízbe, megfertőzhetik a táplálékláncot, és így károsíthatják az Ön egészségét.

Az Emos spol s.r.o. kijelenti, hogy az E8825 + az érzékelő megfelel a 2014/53/EK irányelv alapvető követelményeinek és egyéb vonatkozó rendelkezéseinek. A készülék az EU teljes területén használható. A megfelelőségi nyilatkozat letölthető az alábbi honlapról: <http://www.emos.eu/download>.

## SI | Brežična meteorološka postaja

### Varnostna navodila in opozorila



Pred uporabo naprave preučite navodila za uporabo.



Upoštevajte varnostne napotke, navedene v teh navodilih.

Izdelek je zasnovan tako, da ob primerni uporabi zanesljivo deluje vrsto let.

- Preden začnete izdelek uporabljati, pazorno preberite navodila za uporabo.
- Izdelka ne izpostavljajte neposredni sončni svetlobi, skrajnemu mrazu, vlagi in naglim spremembam temperature.
- Izdelka ne nameščajte na mesta, ki so nagnjena k vibracijam in pretresom – to lahko povzroči poškodbe.
- Izdelka ne izpostavljajte prekomernemu tlaku, sunkom, prahu, visokim temperaturam ali vlagi – lahko povzročijo poškodbe na kateri izmed funkcij izdelka, krajšo energetsko vzdržljivost, poškodbo baterij in deformacije plastičnih delov.
- Izdelka ne izpostavljajte dežju ali vlagi, če ni predviden za zunanjo uporabo.
- Na izdelek ne postavljajte virov ognja, npr. prižgane svečke ipd.
- Izdelka ne postavljajte na mesta, kjer ni zadostnega kroženja zraka.
- V prezračevalne odprtine ne vtikajte nobenih predmetov.
- Ne posegajte v notranjo električno napeljavo izdelka – lahko ga poškodujete in s tem prekinite veljavnost garancije.
- Za čiščenje uporabljajte zmerno navlaženo blago krpo. Ne uporabljajte raztopin ali čistilnih izdelkov – lahko poškodujejo plastične dele in električno napeljavo.
- Izdelka ne potaplajte v vodo ali v druge tekočine, ne izpostavljajte ga kapljanju ali škropljenju vode.
- Pri poškodbah ali napaki izdelka ne popravljajte sami. Predajte ga v popravilo trgovcu, pri katerem ste ga kupili.
- Naprave ne smejo uporabljati osebe (vključno otrok), ki jih fizična, čutna ali mentalna nesposobnost ali pomanjkanje izkušnje, in znanj ovirajo pri varni uporabi naprave, če pri tem ne bodo nadzorovane, ali če jih o uporabi naprave ni poučila oseba, ki je odgovorna za njihovo varnost.

### Specifikacija:

ura, vodena z radijskim signalom

notranja temperatura: 0 °C do +50 °C

zunanja temperatura: -20 °C do +60 °C

ločljivost temperature: 0,1 °C

natančnost merjenja temperature: ±2 °C

notranja in zunanja vlažnost: 20 do 95 % RV

ločljivost vlažnosti: 1 % RV

natančnost merjenja vlažnosti: ±5 % RV

območje merjenja bar. tlaka: 900 hPa do 1 100 hPa

brezžični senzor: prenosna frekvenca 433 MHz, 3 mW e.r.p. max.

doseg radijskega signala: do 60 m na prostem

število senzorjev za priključitev: max. 3

napajanje:

glavna postaja: 2x 1,5 V AAA bateriji (nista priloženi)

senzor: 2x 1,5 V AAA bateriji (nista priloženi)

dimenzije in teža brez baterij:

glavna postaja: 19 x 186 x 120 mm, 236 g

senzor: 17 x 40 x 97 mm, 43 g

paket vsebuje: 1x vremenska postaja, 1x brezžični senzor

### Opis vremenske postaje (glej sliko 1)

A – tipka SNOOZE/LIGHT

B – tipka ☀/☾

C – tipka ☀/☾

D – tipka + / ⬇

E – tipka - / ⬆

F – tipka ⌚ / 12/24

G – odprtina za obešenje

H – prostor za baterije

CH – stojalo

### Ikone

1 – vrednost tlaka, graf zgodovine tlaka, kazalec trenda tlaka ⬆ ⬇

2 – zunanja temperatura in vlažnost, kazalec trenda temperature in vlažnosti ⬆ ⬇, ikona izpraznjene baterije v senzorju 🔋

3 – vremenska napoved

4 – čas

5 – sprejem DCF ⌚

6 – budilka ⌚

7 – lunine faze

8 – datum, ime dneva

9 – notranja temperatura in vlažnost, kazalec trenda temperature in vlažnosti ⬆ ⬇, ikona izpraznjene baterije v postaji 🔋

### Opis senzorja (glej sliko 2)

1 – 🔋 ikona izpraznjene baterije

↑ brezžična komunikacija z vremensko postajo

☀/☾ zunanja temperatura, zunanja vlažnost

2 – ⌚ ikona številke kanala senzorja

3 – nastavek enote temperature °C/°F

4 – nastavek številke kanala senzorja 1/2/3

5 – prostor za baterije

### Opcije namestitve senzorja (glej sliko 3)

### Opozorilo

Uporabljajte le alkalne baterije 1,5 V enakega tipa, ne uporabljajte polnilnih baterij 1,2 V.

Nižja napetost lahko povzroči motnje delovanja enot.

### Aktiviranje naprave

1. Bateriji vstavite najprej v vremensko postajo (2x 1,5 V AAA), in nato v brezžični senzor (2x 1,5 V AAA). Pri vstavitvi baterij pazite na pravilno polarnost, da ne bo prišlo do poškodovanja vremenske postaje ali senzorja.
2. Obe enoti postavite poleg sebe. Vremenska postaja poišče signal do 3 minut. Če signala iz senzorja ne najde, ponovite postopek od točke 1.
3. Če podatek o zunanji temperaturi na zaslonu izgine, ponovite postopek od točke 1.
4. Senzor svetujemo namestiti na severno stran hiše. Doseg senzorja v gosto pozidanih območjih lahko naglo pade. Senzor je odporen na kapljajočo vodo, vendar ga ne izpostavljajte stalnim vplivom dežja. Namestitev senzorja na kovinske predmete zniža doseg njegovega oddajanja.







Senzor lahko v nosilec namestite vertikalno ali nosilec privijete na steno in senzor vanj pritrdite, glej sliko 3. Če se na zaslonu vremenske postaje prikaže ikona izpraznjene baterije  v polju zunanje temperature, zamenjajte bateriji v postaji v senzorju.

Če se na zaslonu vremenske postaje prikaže ikona izpraznjene baterije  v polju notranje temperature, zamenjajte baterijo v postaji.



*Opomba: Od vstavitve baterij v enoti lahko traja do 30 minut, preden začne postaja pravilno prikazovati vse izmerjene podatke in naloži čas DCF.*

### Sprememba kanala in priključitev drugih senzorjev

Z vremensko postajo je možno povezati vse do 3 brezžične senzorje.

1. Z večkratnim pritiskom na tipko  /  izberite želen kanal senzorja – 1, 2 ali 3.
2. Ta številka bo prikazana v polju št. 2 levo zgoraj v ikoni .
3. Nato pritisnite za dolgo na tipko  / , ikona  začne utripati.
4. Na zadnji strani senzorja snemite pokrov prostora za baterije in vstavite bateriji (2x 1,5 V AAA).
5. Nastavite zeleno številko kanala senzorja (1, 2, 3) s pomikom tipke CH, ki je nameščena v prostoru za baterije senzorja. Številka kanala bo prikazana na zaslonu senzorja. Vremenska postaja v 3 minutah naloži podatke iz senzorja.
6. Če ne pride do iskanja signala senzorja, bateriji odstranite in ju ponovno vstavite.

### Nastavitev prikaza podatkov iz več senzorjev, avtomatska rotacija vrednosti priključenih senzorjev

Z večkratnim pritiskom na tipko  /  na vremenski postaji postopoma prikažete podatke iz vseh priključenih senzorjev.

Lahko aktivirate tudi avtomatsko rotacijo podatkov iz priključenih senzorjev:

#### 1. Vklp rotacije

Pritisnite večkrat na tipko  / , dokler se na zaslonu ne prikaže ikona .

Na zaslonu postaje se bodo postopoma avtomatsko in ponavljajoče prikazovali podatki iz vseh priključenih senzorjev.



#### 2. Izklop rotacije

Pritisnite večkrat na tipko  / , dokler ikona  ne izgine.

### Radijsko vodena ura (DCF77)



Vremenska postaja začne po registraciji z brezžičnim senzorjem avtomatsko 7 minut iskati signal DCF77 (v nadaljevanju DCF), utripa ikona  v odvisnosti od moči signala DCF.

Med iskanjem ne bo posodobljen noben drug podatek na zaslonu in tipke ne bodo delovale, razen tipke .

S kratkim pritiskom na tipko  /  iskanje signala DCF končate.

Signal najden – ikona neha utripati in prikaže se aktualen čas in datum z ikono .

Signal ni najden – ikona DCF ne bo prikazana.

Za ponovno iskanje signala DCF za 7 minut pritisnite za dolgo na tipko  / , za prekinitve iskanja signala DCF pritisnite ponovno na kratko na tipko .

Signal DCF se bo dnevno tekoče sinhroniziral.

V času veljavnosti poletnega časa bo prikazana ikona  v polju 5.

V normalnih pogojih (v varni razdalji od virom motenja, kot so npr. televizijski sprejemniki, zasloni računalnikov) traja iskanje časovnega signala nekaj minut.

### V primeru, da vremenska postaja signala ne najde, postopajte po naslednjih korakih:

1. Vremensko postajo premestite na drugo mesto in poskusite signal DCF ponovno poiskati.
2. Preverite oddaljenost ure od virov motenja (zasloni računalnikov ali televizijski sprejemniki). Oddaljenost pri sprejemu tega signala naj bi bila vsaj 1,5 do 2 metra.
3. Vremenske postaje med sprejemom DCF signala ne nameščajte v bližino kovinskih vrat, okenskih okvirov ali drugih kovinskih konstrukcij ali predmetov (pralni stroji, sušilniki, hladilniki itn.).
4. V prostorih z železobetonsko konstrukcijo (kleti, visoke gradnje itn.) je sprejem signala DCF odvisno od pogojev šibkejši.

V skrajnih primerih namestite vremensko postajo v bližino okna v smeri oddajnika.

## Na sprejem radijskega signala DCF vplivajo naslednji dejavniki:

- debele stene in izolacije, pritlični ali kletni prostori
- neprimerni lokalni geografski pogoji (le težko možno predvidevati vnaprej)
- atmosferske motnje, nevihte, električne naprave, televizorji in računalniki brez odpravljenih radijskih motenj, nameščeni v bližini radijskega sprejemnika DCF.

Če postaja signala DCF ne more najti, je treba čas in datum nastaviti ročno.

*Opomba: V primeru, da postaja signal DCF sprejme, vendar prikazan aktualen čas ne bo pravilen (npr. prestavljen za ±1 uro), je treba vedno nastaviti pravičen časovno razliko v državi, kjer se postaja uporablja, glej Ročno nastavitve časa.*

Po sprejemu signala DCF in nastavitvi časovne razlike pritisnite kratko na tipko .

Aktualen čas bo prikazan z nastavljenjo časovno razliko (prikazano bo ZONE levo zraven časa).

## Ročna nastavitve časa, datuma

*Opomba: pritisk na vsako tipko spremlja pisk (ni možno izklopiti).*

1. Pritisnite za dolgo na tipko .
2. S tipkama / nastavite naslednje parametre: leto – mesec – dan – uro – minuto – urni format 12/24 h – časovno razliko – jezik koledarja (GER, FRA, ITA, NLD, SPA, DAN, ENG) – ikono vremenske napovedi – vrednost tlaka.

*Opomba: Nastavitve ikone vremenske napovedi in vrednosti tlaka so le približne in služijo kot pomožna nastavitve.*

Med posameznimi vrednostmi se premikate s pritiskom na .





S pridržanjem tipke / se v nastavitvi premikate hitreje.

Če v 20 sekundah ne pritisnete nobene tipke, pride do vrnitve v osnovni prikaz.

## Nastavitve budilke

Vremenska postaja omogoča nastaviti 2 neodvisna časa budilke.



Z večkratnim pritiskom na tipko , izberite čas budilke št. 1 (AL1) ali čas budilke št. 2 (AL2).

Nato pritisnite večkrat na tipko  za nastavitve budilke ob delovnikih ( ali ob koncu tedna ( )) ali obe opciji.

Nato pritisnite za dolgo na tipko  in nastavite želen čas budilke.

Vrednosti časa nastavite z večkratnim pritiskom na tipke /.

Za potrditev vrednosti nastavitve ure/minute pritisnite na tipko .

Glede na nastavitve bo na zaslonu prikazana ikona ustrezne budilke (, , ).

Budilka se oglasi ob nastavljenem času.

Če želite budilko odstraniti, pritisnite večkrat na tipko .

Ikone budilk ne bodo na zaslonu prikazane.

## Funkcija dremež

Zvonjenje budilke premaknete za 5 minut s tipko SNOOZE/LIGHT, nameščeno na zgornjem delu vremenske postaje.

To pritisnite, ko se zvonjenje sproži. Ikona budilke in  $Z^2$  bo utripala.

Za prekinitve funkcije SNOOZE pritisnite na kakršnokoli drugo tipko – ikona neha utripati in ostane prikazana.

Budilka se aktivira spet naslednji dan.

Če med zvonjenjem ne pritisnete nobene tipke, se zvonjenje po 2 minutah avtomatsko konča.

## Osvetlitev zaslona

Pritisnite na tipko SNOOZE/LIGHT za aktivacijo osvetlitve zaslona za 5 sekund.

## Notranja in zunanja temperatura, nastavitve enote temperature °C/°F

Notranja temperatura se prikazuje v polju 9.

Zunanja temperatura se prikazuje v polju 2.

Če vremenska postaja ali senzor izmeri vrednosti izven območja, prikaže se (HH.H/LL.L).

Če bo notranja temperatura v območju 15 do 25 °C in notranja vlažnost višja kot 65 % prikaže se ikona .

Ta ikona pomeni večjo verjetnost pojava plesni v prostoru.

Če bo zunanja temperatura višja kot 35 °C, prikaže se ikona .

Če bo zunanja temperatura nižja kot  $-3\text{ }^{\circ}\text{C}$  bosta hkrati prikazani ikoni ❄️!

Če bo zunanja temperatura v območju  $-3\text{ }^{\circ}\text{C}$  do  $+1\text{ }^{\circ}\text{C}$  bodo utripali obe ikoni.

Z dolgim pritiskom na tipko  $\frac{\text{MAX}}{\text{MIN}}/^{\circ}\text{F}$  nastavite želeno enoto temperature  $^{\circ}\text{C}/^{\circ}\text{F}$ .

### **Prizka maksimalnih in minimalnih namerjenih vrednosti temperature/vlažnosti/tlaka**

Z večkratnim pritiskom na tipko  $\frac{\text{MAX}}{\text{MIN}}/^{\circ}\text{F}$  se postopoma prikažejo maksimalne (ikona **MAX**) in minimalne (ikona **MIN**) izmerjene vrednosti temperature/vlažnosti/tlaka v zadnjih 24-ih urah.

Spomin izmerjenih vrednosti se avtomatsko izbriše vsak dan ob 00:00.

### **Zračni tlak/zgodovina**

Postaja prikazuje vrednost zračnega tlaka v hPa, pa tudi zgodovino tlaka v zadnjih 12-ih urah v polju št. 1.

Graf zgodovine merjenja tlaka je prikazan s slikami.

Premestitev vremenske postaje na drugo mesto vpliva na izmerjene vrednosti.

Merjenje se stabilizira v 12-ih urah od vstavitve baterij ali premestitve postaje.

### **Trend temperature/vlažnosti/tlaka (vremena)**

Ikona trenda zunanje temperature in vlažnosti se prikazuje v polju 2.

Ikona trenda notranje temperature in vlažnosti se prikazuje v polju 9.

Ikona trenda tlaka se prikazuje v polju št. 1, zraven vrednosti tlaka.

kazalec trenda temperature, vlažnosti in tlaka		
	padajoč	naraščajoč

### **Lunine faze**

Ikona lunine faze je prikazana v polju 7.







Glavne lunine faze so naslednje:

							
mlaj	odhajajoči mlaj	prvi krajec	naraščajoča polna luna	polna luna	izginjajoča polna luna	zadnji krajec	bližajoči se mlaj

### **Vremenska napoved**

Postaja napoveduje vreme na podlagi sprememb atmosferskega pritiska za naslednjih 12 – 24 ur za okolje oddaljeno 15–20 km.

Natančnost vremenske napovedi je približno 70 %. Ker vremenska napoved ne more biti vedno 100% natančna, ne more biti proizvajalec niti prodajalec odgovoren za kakršne koli izgube povzročene zaradi nenatančne vremenske napovedi. Pri prvem nastavljanju ali po ponastavitvi vremenske postaje, traja približno 12 ur preden začne vremenska postaja pravilno napovedovati. Vremenska postaja prikazuje 6 ikon vremenske napovedi.

					
Sončno	Delno oblačno	Oblačno	Dež	Nevihta	Sneg *1

Aktualno prikazana ikona pomeni vremensko napoved za naslednjih 12–24 ur. Ni nujno, da ustreza aktualnemu stanju vremena.



Električnih naprav ne odlagajte med mešane komunalne odpadke, uporabljajte zbirna mesta ločenih odpadkov. Za aktualne informacije o zbirnih mestih kontaktirajte lokalne oblasti. Če so električne naprave odložene na odlagališčih odpadkov, nevarne snovi lahko pronicajo v podtalnico in pridejo v prehranjevalno verigo ter tako škodujejo vašemu zdravju.

Emos spol.s r.o. izjavlja, da sta E8825 + senzor v skladu z osnovnimi zahtevami in drugimi z njimi povezanimi določbami direktive 2014/53/EU. Naprava se lahko prosto uporablja v EU. Izjavo o skladnosti lahko najdete na spletnih straneh <http://www.emos.eu/download>.

## RS|HR|BA|ME | Bežična meteorološka stanica

### Sigurnosne upute i upozorenja



Pročitajte korisnički priručnik prije korištenja uređaja



Pridržavajte se sigurnosnih uputa navedenih u priručniku

Proizvod je projektiran za dugogodišnji neometani rad ako se njime pravilno rukuje.

- Prije upotrebe proizvoda pažljivo pročitajte priručnik.
- Proizvod ne izlažite izravnoj sunčevoj svjetlosti, ekstremno niskim temperaturama ili vlazi te naglim promjenama temperature.
- Proizvod ne stavljajte na mjesta na kojima se javljaju vibracije ili udarci – to može izazvati oštećenja.
- Proizvod ne izlažite pretjeranoj sili, udarcima, prašini, visokim temperaturama, kiši ili vlazi - to može izazvati kvarove, kraće trajanje baterija, oštećenje baterija ili iskrivljenje plastičnih dijelova.
- Proizvod ne izlažite kiši ili vlazi ako nije namijenjen za upotrebu na otvorenom.
- Na proizvod ne stavljajte nikakav izvor otvorenog plamena, primjerice upaljenu svijeću i s.
- Proizvod ne držite na mjestu gdje nema dovoljnog protoka zraka.
- Ne stavljajte nikakve predmete u otvore za prozračivanje proizvoda.
- Ne dirajte interne strujne krugove proizvoda – tako možete oštetiti proizvod, što automatski dovodi do poništenja jamstva.
- Proizvod čistite mekanom navlaženom krpom. Ne upotrebljavajte otapala ili sredstva za čišćenje - ona bi mogla izgrepti plastične dijelove i dovesti do korozije na dijelovima pod naponom.
- Nemojte uranjati proizvod u vodu ili druge tekućine niti ga izlagati tekućini prskanjem ili kapanjem.
- Ako se proizvod ošteti ili pokvari, ne pokušavajte ga sami popravljati; vratite ga na servisiranje u dućan u kojemu ste ga kupili.
- Nije predviđeno da ovaj uređaj upotrebljavaju osobe (uključujući djecu) smanjenih fizičkih, osjetilnih ili mentalnih sposobnosti koje nemaju iskustva i znanja za njihovu sigurnu upotrebu. Takve osobe treba podučiti kako se uređaj koristi i trebale bi biti pod nadzorom osobe zadužene za njihovu sigurnost.

### Specifikacije:

sat s radijskim upravljanjem

temperatura u prostoriji: 0 °C do +50 °C

vanjska temperatura: -20 °C do +60 °C

rezolucija mjerenja temperature: 0,1 °C

točnost mjerenja temperature: ±2 °C

vlažnost u prostoriji i vani: 20 do 95 % RH

razlučivost vlažnosti: 1 % RH

točnost mjerenja vlažnosti: ±5 % RH

raspon mjerenja barometarskog tlaka: Od 900 hPa do 1 100 hPa

bežični senzor: frekvencija emitiranja 433 MHz, 3 mW e.r.p. maks.

domet radijskog signala: do 60 m na otvorenom

broj senzora za povezivanje: maks. 3

napajanje:

stanica: 2 baterije AAA od 1,5 V (nisu priložene)

senzor: 2 baterije AAA od 1,5 V (nisu priložene)



dimenzije i težina bez baterija:

stanica: 19 × 186 × 120 mm, 236 g

senzor: 17 × 40 × 97 mm, 43 g

sadržaj pakiranja: 1 × meteorološka stanica, 1 × bežični senzor

### Opis meteorološke stanice (vidi sl. 1)

A – Gumb SNOOZE/LIGHT

B – ☺ / ☹ gumb

C – MAX / % gumb

D – + / ☹ gumb

E – - / ☺ gumb

F – ☺ / 123 gumb

G – rupa za vješanje

H – odjeljak za baterije

CH – postolja

### Ikone

1 – vrijednost tlaka, grafikon povijesti tlaka, indikator trenda tlaka ☺ ☹

2 – vanjska temperatura i vlažnost, indikator trenda temperature i vlažnosti ☺ ☹, ikona dojava niske razine baterije u senzoru

3 – vremenska prognoza

4 – vrijeme

5 – DCF prijem

6 – alarm

7 – mjesečeva mijena

8 – datum, dan u tjednu

9 – temperatura i vlažnost u prostoriji, indikator trenda temperature i vlažnosti ☺ ☹, ikona dojava niske razine baterije u stanici

### Opis senzora (vidi sl. 2)

1 – ikona niske razine baterije

bežična komunikacija s meteorološkom stanicom

vanjska temperatura, vanjska vlažnost

2 – Ikona broja kanala senzora

3 – °C/°F odabir jedinica temperature

4 – namještanje broja kanala senzora 1/2/3

5 – odjeljak za bateriju

### Dostupne instalacije senzora (vidi sl. 3)

## Upozorenje

Koristite isključivo alkalne baterije od 1,5V iste vrste; nemojte koristiti punjive baterije od 1,2V.

Zbog nižeg napona možda ni jedna jedinica neće raditi.

## Početak rada

1. Prvo umetnite baterije u meteorološku stanicu (2 baterije AAA od 1,5 V), a zatim i u bežični senzor (2 baterije AAA od 1,5 V). Prilikom umetanja baterija pripazite na pravilan polaritet da ne biste oštetili meteorološku stanicu ili senzor.
2. Dvije jedinice postavite jednu pokraj druge. Meteorološka stanica automatski očitava signal senzora u roku 3 minute. Ako se signal senzora ne otkrije, ponovite postupak od koraka 1.
3. Ako vrijednost vanjske temperature nestane sa zaslona, ponovite postupak od koraka 1.
4. Preporučujemo postavljanje senzora na sjevernu stranu kuće. Domet senzora može biti značajno smanjen u područjima s velikim brojem prepreka. Senzor je otporan na kapanje vode; međutim, ne smije dulje vrijeme biti izložen kiši. Ne postavljajte senzor na metalne predmete jer se time smanjuje domet signala.

Senzor možete postaviti okomito na postolja ili možete pričvrstiti postolja na zid i utisnuti senzor u predviđeno ležište na postolju, vidi sl. 3.

Ako zaslon meteorološke stanice prikazuje ikonu niske razine napunjenosti baterije u polju vanjske vlažnosti, zamijenite baterije u senzoru.

Ako zaslon meteorološke stanice prikazuje ikonu niske razine napunjenosti baterije u polju vlažnosti u prostoriji, zamijenite baterije u stanici.



*Napomena: Može proći do 30 minuta od umetanja baterija u jedinice prije nego stanica počne pokazivati ispravne izmjerene podatke i učita DCF vrijeme.*

## Promjena kanala senzora i povezivanje dodatnih senzora



Stanica se može upariti s najviše 3 bežična senzora.

1. Više puta za redom pritisnite gumb / za odabir željenog kanala – 1, 2 ili 3.

2. Odabir će se prikazati u polju br. 2 gore lijevo u ikoni .



3. Zatim držite pritisnut gumb  / . Ikona  počet će treperiti.
4. Uklonite poklopac s odjeljka za baterije sa stražnje strane senzora i umetnite baterije (2 baterije AAA od 1,5 V).
5. Namjestite željeni broj kanala senzora (1, 2, 3) opetovanim pritiskom na gumb CH koji se nalazi u odjeljku za baterije senzora. Broj kanala prikazat će se na zaslonu senzora. Podaci sa senzora se učitavaju u stanicu u roku od 3 minute.
6. Ako signal senzora nije otkriven, izvadite baterije pa ih ponovno umetnite.

## Prikaz podataka s više senzora, automatsko prebacivanje vrijednosti povezanih senzora

Više puta za redom pritisnite gumb  /  za prikaz podataka sa svih senzora koji su povezani sa stanicom, jedan po jedan.

Možete i aktivirati naizmjenično prikazivanje podataka sa svih povezanih senzora:

### 1. Uključivanje naizmjeničnog prikaza



Pritišćite gumb  /  dok se na zaslonu ne prikaže ikona .

Na zaslonu stanice automatski se prikazuju podaci sa svih povezanih senzora, jedni za drugima.

### 2. Isključivanje naizmjeničnog prikaza





Pritišćite gumb  /  dok ikona  ne nestane.

## Sat s radijskim upravljanjem (DCF77)

Nakon registracije s bežičnim senzorom, meteorološka stanica automatski započinje traženje signala DCF77 (u nastavku DCF signal) u trajanju od 7 minuta; ovisno o jačini DCF signala, ikona  će treperiti. Tijekom traženja ostali se podaci na zaslonu ne ažuriraju i svi gumbi, osim gumba , onemogućeni su. Kratki pritisak na gumb  prekida traženje DCF signala.

Signal otkriven - ikona prestaje treperiti, a točno vrijeme i datum prikazuju se uz ikonu .

Signal nije otkriven - ne prikazuje se DCF ikona.

Za ponovno traženje DCF signala tijekom 7 minuta, držite pritisnut gumb  / , za prekid traženja DCF signala, ponovno kratko pritisnite gumb  / .

Po ljetnom se vremenu u polju 5 prikazuje ikona .

U normalnim uvjetima (na sigurnoj udaljenosti od izvora smetnji kao što su televizor ili zaslon računala) za prijem vremenskog signala potrebno je nekoliko minuta.

### Ako meteorološka stanica ne otkrije signal, učinite sljedeće:

1. Premjestite meteorološku stanicu na drugo mjesto i ponovno pokušajte otkriti DCF signal.
2. Provjerite udaljenost sata od izvora smetnji (zaslona računala ili televizora). Treba biti najmanje 1,5 do 2 m tijekom prijema signala.
3. Prilikom prijema meteorološku stanicu ne držite u blizini metalnih vrata, prozorskih okvira ili drugih metalnih konstrukcija ili predmeta (perilica, sušilica, hladnjaka itd.).
4. U građevinama od armiranog betona (podrumi, visoke zgrade itd.), prijem DCF signala je slabiji, ovisno o uvjetima.

U ekstremnim slučajevima meteorološku stanicu postavite blizu prozora prema odašiljaču.

### Na prijem DCF radijskog signala utječu sljedeći faktori:

- debeli zidovi i izolacija, temelji i podrumi
- neodgovarajući lokalni geografski uvjeti (njih je teško unaprijed procijeniti),
- atmosferske smetnje, grmljavinska nevremena, električnu uređaji bez mehanizma za uklanjanje smetnji, televizori u računala pored DCF prijemnika.

Ako meteorološka stanica ne može otkriti DCF signal, vrijeme i datum moraju se postaviti ručno.

*Napomena: Ako meteorološka stanica otkrije DCF signal, ali je trenutno vrijeme na zaslonu netočno (npr. prikazuje  $\pm 1$  sat), uvijek morate postaviti točnu vremensku zonu države u kojoj stanicu upotrebljavate, pogledajte odjeljak Ručno namještanje postavki.*

*Nakon prijema DCF signala i namještanja vremenske zone, kratko pritisnite gumb .*



*Prikazat će se trenutno vrijeme s odgovarajućom razlikom u vremenskoj zoni (s lijeve strane vremena prikazuje se ZONE).*



## Ručno postavljanje vremena i datuma

*Napomena: uz svaki pritisak gumba čuje se i kratki pisak (ne može se isključiti).*

1. Držite pritisnut gumb.
2. Koristite gumb  za namještanje sljedećih postavki: godina – mjesec – dan – sat – minuta – 12/24 h format vremena – vremenska zona – jezik kalendara (GER, FRA, ITA, DAN, SPA, DAN, ENG) – ikona prognoze vremena – vrijednost tlaka.

*Napomena: Skup ikona za prognozu vremena i tlak samo su približne i koriste se samo kao sekundarne postavke.*



Među pojedinim vrijednostima pomičete se pritiskom na /.



Držanjem gumba + / ubrzava se namještanje vrijednosti.



Ako ne pritisnete nijedan gumb u roku 20 sekundi, jedinica se vraća na osnovni prikaz.



## Postavke alarma



Meteorološka stanica omogućuje vam namještanje 2 zasebna vremena alarma.



Pritišćite gumb / i odaberite vrijeme alarma br. 1 (AL1) ili vrijeme alarma br. 2 (AL2).

Zatim pritišćite gumb +  za namještanje alarma za radne dane (1-5 ) ili dane vikenda ( 6-7) ili oboje.

Zatim držite pritisnut gumb / i namjestite željeno vrijeme alarma.

Vrijednosti vremena možete namjestiti ponovljenim pritiskanjem na + /.

Za potvrdu namještene vrijednosti sata/minuta pritisnite gumb /.

Ovisno o postavkama, zaslon prikazuje ikonu za odgovarajući alarm (1-5 ,  6-7).

Alarm će se tada oglasiti u zadano vrijeme.

Ako želite isključiti alarm, uzastopce pritišćite gumb + .

Ikone alarma neće se prikazati na zaslonu.

## Funkcija odgode alarma

Zvonjava alarma može se dogoditi za 5 minuta pomoću gumba SNOOZE/LIGHT smještenog na gornjem dijelu meteorološke stanice.

Pritisnite gumb kada alarm počne zvoniti. Ikona alarma i z<sup>z</sup> će treperiti.

Za poništenje načina rada SNOOZE pritisnite bilo koji drugi gumb – ikona će prestati treperiti i ostat će prikazana na zaslonu.

Alarm će se ponovno aktivirati sljedećeg dana.

Ako ne pritisnete nijedan gumb dok alarm zvoni, zvonjava će automatski prestati nakon 2 minute.

## Pozadinsko osvjetljenje

Pritisnite gumb SNOOZE/LIGHT za uključivanje pozadinskog osvjetljenja zaslona na 5 sekundi.

## Temperatura u prostoriji i vanjska temperatura, mjerna jedinica za temperaturu °C/°F

Temperatura u prostoriji prikazuje se u polju 9.



Vanjska temperatura prikazuje se u polju 2.

Ako stanica ili senzor otkriju vrijednosti izvan raspona, prikazuje se (HH.H/LL.L).

Ako je temperatura u prostoriji između 15 i 25 °C, a vlažnost u prostoriji je iznad 65 %, prikazuje se ikona .

Ta ikona označava veću vjerojatnost stvaranja plijesni u prostoriji.





Ako je vanjska temperatura viša od 35 °C, prikazuje se ikona .

Ako je vanjska temperatura niža od -3 °C, istovremeno se prikazuju ikone  i .

Ako je vanjska temperatura između -3 °C i +1 °C, obje ikone trepere.

Dugim pritiskom na gumb / mijenjate jedinice temperature °C/°F.

## Prikaz maksimalnih i minimalnih očitanih vrijednosti za temperaturu/vlažnost/tlak

Ponovljeno pritiskanje gumba / postupno će prikazati maksimalne (ikona ) i minimalne (ikona ) vrijednosti temperature/vlažnosti/tlaka izmjerene u protekla 24 sata.

Memorirane izmjerene vrijednosti automatski se brišu svakog dana u 00:00 sati.

## Atmosferski tlak/povijest

Stanica prikazuje atmosferski tlak u hPa i čuva u memoriji povijest očitavanja tlaka za posljednjih 12 sati u polju br. 1.

Grafikon povijesti tlaka je animiran.

Premještanje meteorološke stanice utječe na izmjerene vrijednosti.



Mjerenja se stabiliziraju u roku 12 sati od umetanja baterije ili premještanja meteorološke stanice.

### Trend temperature/vlažnosti/tlaka (vrijeme)

Ikona za trend vanjske temperature i vlažnosti prikazana je u polju 2.

Ikona za trend temperature i vlažnosti u prostoriji prikazana je u polju 9.

Ikona za trend tlaka prikazuje se u polju 1 pokraj vrijednosti tlaka.

temperatura, vlažnost i trend tlaka		
	smanjuje	povećavajući

### Mjesečeve mijene

Ikona mjesečeve mijene prikazuje se u polju 7.







Glavne mijene su sljedeće:

							
mlađak	rastući polumjesec	prva četvrt	rastući izbočeni mjesec	puni mjesec	padajući izbočeni mjesec	zadnja četvrt	padajući polumjesec

### Vremenska prognoza

Stanica daje vremensku prognozu temeljem promjena atmosferskog tlaka u sljedećih 12–24 sata unutar područja od 15–20 km.

Točnost vremenske prognoze je oko 70 %. Budući da vremenska prognoza ne može biti 100 % točna, proizvođač i prodavač ne snose odgovornost za gubitke uzrokovane netočnom prognozom. Prilikom prvog namještanja ili resetiranja meteorološke stanice, potrebno je otprilike 12 sati da meteorološka stanica započne s pravilnim prognoziranjem vremena. Meteorološka stanica prikazuje 6 ikona vremenske prognoze.

					
Sunčano	Oblačno	Potpuno oblačno	Kiša	Jaka kiša	Snijeg

*Napomena: Trenutno prikazana ikona označava prognozu za sljedećih 12 – 24 sata. Možda neće odražavati trenutno stanje vremena.*

 Zabranjeno je odlaganje električnih uređaja u nerazvrstani kućanski otpad; zbrinite ih na odlagalištima za odvojeno sakupljanje otpada. Informacije o odlagalištima zatražite od tijela lokalne vlasti. Iz električnih uređaja, ako se bace na napuštena odlagališta, u podvodne vode mogu curiti opasne tvari te dospjeti u hranidbeni lanac i naškoditi vašem zdravlju.

Emos spol. s.r.o. izjavljuje da je senzor E8825 + sukladan osnovnim zahtjevima i ostalim važećim odredbama Direktive 2014/53/EZ. Upotreba uređaja dopuštena je u zemljama članicama EU. Izjava o sukladnosti nalazi se na adresi <http://www.emos.eu/download>.

## DE | Funk-Wetterstation

### Sicherheitsanweisungen und -hinweise

 Lesen Sie sich vor der Verwendung der Anlage die Gebrauchsanleitung durch

 Beachten Sie die in dieser Anleitung aufgeführten Sicherheitsanweisungen

Das Produkt wurde so entworfen, dass es bei sachgemäßer Verwendung viele Jahre zuverlässig hält.

- Bevor Sie mit dem Produkt zu arbeiten beginnen, lesen Sie bitte aufmerksam die Bedienungsanleitung durch.
- Setzen Sie das Produkt nicht direktem Sonnenlicht, extremer Kälte und Feuchtigkeit und rapiden Temperaturschwankungen aus.
- Stellen Sie das Produkt nicht an Plätze, die anfällig für Vibrationen und Erschütterungen sind – sie können das Produkt beschädigen.
- Setzen Sie das Produkt nicht übermäßigem Druck, Stößen, Staub, hohen Temperaturen oder Feuchtigkeit aus – dies kann Funktionsstörungen an dem Produkt, eine kürzere energetische Haltbarkeit, die Beschädigung der Batterie und die Deformation der Plastikteile verursachen.
- Setzen Sie das Produkt nicht Regen und Feuchtigkeit aus, es ist nicht für die Verwendung im Außenbereich bestimmt.
- Das Produkt darf nicht an offene Feuerquellen, wie beispielsweise brennende Kerzen u.ä. gestellt werden.
- Stellen Sie das Produkt nicht an Plätze, an denen keine ausreichende Luftzufuhr gewährleistet ist.
- Stecken Sie keine Gegenstände in die Lüftungsöffnungen des Produktes ein.
- Es dürfen keine Eingriffe in die inneren Schaltkreise des Produktes vorgenommen werden – das Produkt könnte beschädigt werden und die Garantie automatisch erlöschen.
- Verwenden Sie zur Reinigung ein weiches Tuch. Verwenden Sie keine Lösungs- oder Reinigungsmittel – sie könnten die Plastikteile zerkratzen und den elektrischen Stromkreis stören.
- Tauchen Sie das Produkt nicht ins Wasser oder andere Flüssigkeiten und vermeiden Sie den Kontakt des Produktes mit Tropf- oder Spritzwasser.
- Bei der Beschädigung oder bei Mängeln am Produkt führen Sie keine Reparaturen selbst durch, sondern geben es zur Reparatur in die Verkaufsstelle, bei der Sie es gekauft haben.
- Dieses Gerät ist nicht für die Verwendung durch Personen vorgesehen (Kinder eingeschlossen), die verminderte körperliche, sensorielle oder geistige Fähigkeiten haben oder nicht über ausreichende Erfahrung und Kenntnisse verfügen, außer sie haben von einer Person, die für ihre Sicherheit verantwortlich ist, Anweisungen für den Gebrauch des Geräts erhalten oder werden von dieser beaufsichtigt.

## Spezifikation:

Funkuhr

Innentemperatur: 0 °C bis + 50 °C

Außentemperatur: -20 °C bis +60 °C

Temperaturaufösung: 0,1 °C

Genauigkeit der Messtemperatur:  $\pm 2$  °C

Innen und Außenfeuchtigkeit: 20 bis 95 % relative Luftfeuchte

Luftfeuchtigkeitsaufösung: 1 % relative Luftfeuchtigkeit

Genauigkeit der Luftfeuchtigkeitsmessung:  $\pm 5$  % relative Luftfeuchtigkeit

Messspannung Bar. Druck: 900 hPa bis 1 100 hPa

Funksensor: Übertragungsfrequenz 433 MHz, 3 mW effektive Sendeleistung max.

Reichweite des Funksignals: bis zu 60 m im freien Raum

Anzahl der Sensoren für den Anschluss: max. 3

Stromversorgung:

Hauptstation: 2x 1,5 V AAA Batterien (sind nicht im Lieferumfang enthalten)

Sensor: 2x 1,5 V AAA Batterien (sind nicht im Lieferumfang enthalten)

Maße und Gewicht ohne Batterien:

Hauptstation: 19 x 186 x 120 mm, 236 g



Sensor: 17 x 40 x 97 mm, 43 g

Packungsinhalt: 1x Wetterstation, 1x Funksensor

## Beschreibung Wetterstation (siehe Abb. 1)

A – SNOOZE/LIGHT-Taste

B – Taste  / 

C – Taste  / 

D – Taste  / 

E – Taste  / 















F – Taste  / 

G – Aufhängungsöffnung





H – Batteriefach

CH – Ständer

## Symbole

- 1 – Druckwert, Grafik der Druckwert-Historie, Anzeige des Druckwerttrends  
- 2 – Außentemperatur und Luftfeuchte, Anzeige des Temperatur- und Feuchtigkeitswerts  , Symbol leerer Batterie im Sensor 
- 3 – Wettervorhersage 
- 4 – Zeit 
- 5 – DCF-Empfang 
- 6 – Wecker 
- 7 – Mondphase 
- 8 – Datum, Wochentagname 
- 9 – Innentemperatur und Luftfeuchte, Anzeige des Temperatur- und Feuchtigkeitswerts  , Symbol leerer Batterie in der Station 

## Beschreibung Sensor (siehe Abb. 2)

- 1 –  Symbol für entladene Batterie
- 1 –  drahtlose Kommunikation mit der Wetterstation
-  Außentemperatur, Außenluftfeuchte
- 2 –  Symbol der Kanalnummer des Sensors
- 3 – Einstellung der Temperatureinheit °C/°F
- 4 – Einstellung der Kanalnummer des Sensors 1/2/3
- 5 – Batteriefach

## Varianten der Sensorinstallation (siehe Abb. 3)

### Hinweis

Verwenden Sie nur Alkaline-Batterien 1,5V des gleichen Typs, verwenden Sie keine wiederaufladbaren 1,2V Batterien.

Eine niedrigere Spannung kann eine Funktionsstörung beider Einheiten verursachen.

### Inbetriebnahme

1. Legen Sie so bald wie möglich die Batterien in die Wetterstation ein (2x 1,5V AAA), danach legen Sie die Batterien in den Funksensor ein (2x 1,5V AAA). Achten Sie beim Einlegen auf die richtige Polarität der Batterien, damit es nicht zu einer Beschädigung der Wetterstation oder des Sensors kommt.
2. Stellen Sie beide Einheiten nebeneinander. Innerhalb von drei Minuten sucht die Wetterstation das Sensorsignal. Wird kein Signal vom Sensor gefunden, ist mit dem Punkt 1 erneut zu beginnen.
3. Falls der Außentemperaturwert im Display verschwindet, wiederholen Sie den Vorgang vom Punkt 1.
4. Wir empfehlen, den Sensor an der Nordseite des Hauses zu positionieren. In verbauten Räumen kann die Sensorreichweite erheblich sinken. Der Sensor ist widerstandsfähig gegen Tropfwasser. Setzen Sie jedoch das Gerät nicht einem Dauerregen aus. Stellen Sie den Sensor nicht auf metallische Unterlagen – dies senkt die Sendereichweite.

Den Sensor können Sie vertikal in den Ständer stellen oder den Ständer an die Wand schrauben und den Sensor darin einclippen, siehe Abb. 3.





Falls auf dem Display der Wetterstation das Symbol der schwachen Batterie  im Feld der Außenluftfeuchte erscheint, tauschen Sie die Batterien im Sensor aus.

Falls auf dem Display der Wetterstation das Symbol der schwachen Batterie  im Feld der Innenluftfeuchte erscheint, tauschen Sie die Batterien in der Station aus.



Anmerkung: Es kann bis zu 30 Minuten nach dem Einlegen der Batterien in die Einheiten dauern, bis die Station alle Messdaten richtig anzeigt und DCF einliest.

### Kanaländerung des Sensors und Anschluss weiterer Sensoren

Mit der Wetterstation können bis zu 3 Funksensoren verbunden werden.

1. Durch wiederholtes Drücken der -Taste wählen Sie den gewünschten Sensorkanal – 1, 2 oder 3.
2. Diese Nummer wird im Feld Nr. 2 links oben im Symbol  angezeigt.
3. Danach drücken Sie die -Taste, das Symbol  beginnt zu blinken.
4. Öffnen Sie das Batteriefach an Rückseite des Sensors und legen Sie die Batterien ein (2x 1,5V AAA).
5. Stellen Sie die gewünschte Kanalnummer des Sensors (1, 2, 3) mit dem CH-Schalter im Batteriebereich des Sensors ein. Die Kanalnummer wird auf dem Sensordisplay angezeigt. Innerhalb von 3 Minuten werden Daten vom Sensor in der Wetterstation eingelesen.
6. Falls die Signalsuche des Sensors nicht funktioniert, nehmen Sie die Batterien heraus und legen Sie sie erneut ein.

## Einstellung der Datenanzeige von mehreren Sensoren, automatische Rotierfunktion der angeschlossenen Sensorwerte

Durch wiederholtes Drücken der  / -Taste an der Wetterstation werden sukzessiv die Daten von allen angeschlossenen Sensoren angezeigt.

Auch die automatische Rotierfunktion der Daten von den angeschlossenen Sensoren kann aktiviert werden:

### 1. Einschalten der Rotierfunktion

Drücken Sie solange die  / -Taste, bis das Symbol  im Display erscheint.

Sukzessiv werden im Display der Station automatisch und wiederholt die Daten von allen angeschlossenen Sensoren angezeigt.

### 2. Ausschalten der Rotierfunktion



Betätigen Sie solange wiederholt die  / -Taste, bis das Symbol  verschwunden ist.

## Funkgesteuerte Uhr (DCF77)



Die Wetterstation beginnt nach der Registrierung mit dem Funksensor automatisch das DCF77-Signal (ferner im Text DCF) 7 Minuten lang zu suchen, das Symbol  blinkt je nach Stärke des DCF-Signals.

Während der Suche werden keine anderen Angaben aktualisiert und die Tasten bis auf die -Taste funktionieren nicht.

Durch kurzes Betätigen der -Taste wird die DCF-Signalsuche beendet.

Signal gefunden – das Symbol  hört auf zu blinken und es wird die aktuelle Zeit und das Datum mit dem Symbol  angezeigt.

Signal nicht gefunden – das DCF-Symbol wird nicht angezeigt.

Zur wiederholten Suche des DCF-Signals über 7 Minuten drücken Sie die -Taste lang, um die Signalsuche zu unterbrechen, drücken Sie die -Taste erneut kurz. Das DCF-Signal wird täglich durchgehend synchronisiert.

Während der Sommerzeit wird das Symbol  im Feld 5 angezeigt.

Unter normalen Bedingungen (in sicherer Entfernung von der Störquelle, wie z. B. Fernsehgeräte, Computermonitore) dauert der Empfang des Zeitsignals einige Minuten.

### Falls die Uhr dieses Signal nicht empfängt, verfahren Sie nach den folgenden Schritten:

1. Stellen Sie die Wetterstation an einem anderen Ort auf und versuchen Sie erneut, das DCF-Signal zu empfangen.
2. Kontrollieren Sie die Entfernung der Uhr von den Störquellen (Computermonitore oder Fernsehgeräte). Sie sollte beim Empfang dieses Signals mindestens 1,5 bis 2 Meter betragen.
3. Stellen Sie die Wetterstation beim Empfang des DCF-Signals nicht in die Nähe von metallischen Türen, Fensterrahmen oder anderen Metallkonstruktionen oder -gegenständen (Waschmaschinen, Trocknern, Kühlschränken usw.) auf.
4. In Räumen aus Stahlbetonkonstruktionen (Keller, höhere Häuser usw.) ist der Empfang des DCF-Signals unter diesen Bedingungen schwächer.

In Extremfällen stellen Sie die Wetterstation in die Nähe eines Fensters in Richtung Sender.

### Der Empfang des DCF-Funksignals wird durch folgende Faktoren beeinflusst:

- starke Wände und Isolierungen, Souterrainwohnungen und Kellerräume
- ungeeignete örtliche geografische Bedingungen (diese lassen sich vorher schlecht abschätzen)
- atmosphärische Störungen, Gewitter, nicht entstörte Elektrogeräte, Fernseher und Computer, die in der Nähe des DCF-Funksignalempfängers stehen.

Falls die Station kein DCF-Signal finden kann, muss die Zeit und das Datum manuell eingestellt werden.

*Anmerkung: Sofern die Station das DCF-Signal empfängt, die aktuelle Zeit aber nicht korrekt angezeigt wird (z. B. Verschiebung um  $\pm 1$  Stunde, ist immer die korrekte Zeitverschiebung in dem Land einzustellen, in welchem die Station verwendet wird - siehe manuelle Uhrzeit- und Datumseinstellung).*

*Zum Empfang des DCF-Signals und zur Einstellung der Zeitverschiebung ist die -Taste kurz zu betätigen. Die aktuelle Uhrzeit wird mit eingestellter Zeitverschiebung angezeigt (angezeigt wird ZONE links neben der Zeit).*

## Manuelle Uhrzeit-, Datumseinstellung

Anmerkung: Mit jedem Tastendruck ertönt ein Piepton (kann nicht deaktiviert werden).

1. Betätigen Sie die -Taste lange.
2. Mit den + / - / -Tasten stellen Sie die folgenden Parameter ein: Jahr – Monat – Tag – Stunde – Minute – Zeitformat 12/24-Std. – Zeitverschiebung – Kalendersprache (GER, FRA, ITA, NLD, SPA, DAN, ENG) – Symbol der Wettervorhersage – Druckwert.

Anmerkung: Die Einstellung des Wettervorhersage- und Druckwertsymbols sind nur Orientierungswerte und dienen als Hilfeinstellung.

Zwischen den Einzelwerten wird durch das Drücken -Taste navigiert.

Wenn Sie + / - / -Taste halten, navigieren Sie in den Einstellungen schneller.

Falls Sie innerhalb von 20 Sekunden keine andere Taste drücken, gelangen Sie zur Grundansicht zurück.

## Einstellung des Weckers

In der Wetterstation können 2 unabhängige Weckerzeiten eingestellt werden.

Betätigen Sie wiederholt die -Taste, wählen Sie die Weckerzeit Nr. 1 (AL1) oder die Weckerzeit Nr. 2 (AL2).

Danach betätigen Sie die + / -Taste, um den Wecker werktags (1-5 ) oder am Wochenende ( 6-7) oder beide Varianten einzustellen.

Betätigen Sie dann die -Taste lang und stellen Sie die gewünschte Weckerzeit ein.

Die Zeitwerte werden durch eine wiederholte Betätigung der + / - / -Tasten eingestellt.

Um den Stunden-/Minuten-Einstellungswert zu bestätigen, betätigen Sie die -Taste.

Nach der Einstellung wird das Symbol des entsprechenden Weckers im Display angezeigt (1-5 , 6-7).

Der Wecker wird dann in der eingestellten Zeit aktiviert.

Falls Sie den Wecker deaktivieren wollen, betätigen Sie wiederholt die + / -Taste.

Weckersymbole werden im Display nicht angezeigt.

## Wiederholtes-Wecken-Funktion

Mit der SNOOZE/LIGHT-Taste, die sich im oberen Teil der Wetterstation befindet, verschieben Sie das Wecken um 5 Minuten.

Betätigen Sie diese Taste, sobald der Wecker zu klingeln beginnt. Das Wecker- und Z<sup>z</sup>-Symbol wird blinken.

Zum Löschen der SNOOZE-Funktion drücken Sie eine beliebige andere Taste – das Glöckchen-Symbol hört auf zu blinken und wird weiterhin angezeigt.

Am nächsten Tag wird der Wecker wieder aktiviert.

Wird während des Weckerklingelns keine Taste betätigt, wird das Klingeln nach 2 Minuten beendet.

## Displaybeleuchtung

Betätigen Sie die SNOOZE/LIGHT-Taste um die Displaybeleuchtung für 5 Sekunden zu aktivieren.

## Innen- und die Außentemperatur, Einstellung der Temperatureinheit °C/°F

Die Innentemperatur wird im Feld 9 angezeigt.

Die Außentemperatur wird im Feld 2 angezeigt.

Falls die Wetterstation oder der Sensor einen Wert außerhalb des Messbereichs misst, wird (HH.H/LL.L) angezeigt.

Falls die Innentemperatur zwischen 15 bis 25 °C liegt und die Luftfeuchtigkeit innen höher als 65 % ist, wird das Symbol angezeigt.

Dieses Symbol weist auf eine höhere Wahrscheinlichkeit von Schimmelpilzvorkommen im Raum hin.

Falls die Innentemperatur höher als 35 °C ist, wird das Symbol angezeigt.

Falls die Außentemperatur niedriger als -3 °C ist, werden gleichzeitig die Symbole ! angezeigt.

Falls die Außentemperaturmesswerte im Bereich von -3 °C bis +1 °C liegt, werden beide Symbole angezeigt.

Durch ein langes Betätigen der -Taste stellen Sie die Temperatureinheit °C/°F ein.



## Anzeige der maximalen und minimalen gemessenen Temperatur-/Feuchtigkeits-/Druckwerte

Durch eine wiederholte Betätigung der  $\frac{\text{MAX}}{\text{MIN}}/^{\circ}\text{C}$ -Taste werden die maximalen (Symbol **MAX**) und minimalen (Symbol **MIN**) Temperatur-/Feuchtigkeits-/Druckmesswerte für die vergangenen 24 Stunden angezeigt. Der Messwertspeicher wird jeden Tag um 00:00 automatisch gelöscht.

## Atmosphärischer Druck/Historie

Die Station zeigt den Wert des atmosphärischen Drucks in hPa wie auch die Druck-Historie der letzten 12 Stunden im Feld Nr. 1 an.

Die Grafik der Druckwert-Historie ist animiert.

Wenn die Wetterstation an einem Ort aufgestellt wird, hat dies Auswirkungen auf die Messwerte.

Die Messung stabilisiert sich innerhalb von 12 Stunden ab dem Einlegen der Batterie oder dem Umstellen der Station.

## Temperatur-/Feuchtigkeits-/Drucktrend (Wettertrend)

Das Trendsymbol für die Außentemperatur und die Luftfeuchtigkeit wird im Feld 2 angezeigt.

Das Trendsymbol für die Innentemperatur und die Luftfeuchtigkeit wird im Feld 9 angezeigt.









Das Drucktrend-Symbol wird im Feld Nr. 1 neben dem Druckwert angezeigt.

Trendanzeige für Temperatur, Feuchtigkeit und Druck		
	abnehmend	steigend

## Mondphasen

Das Mondphasen-Symbol wird im Feld 7 angezeigt.







Es gibt folgende Haupt-Mondphasen:

							
Neumond	abnehmender Neumond	erstes Viertel	zunehmender Vollmond	Vollmond	abnehmender Vollmond	letztes Viertel	beginnender Neumond



## Wettervorhersage

Die Station sagt auf der Grundlage der atmosphärischen Druckänderungen das Wetter für die nächsten 12–24 in einer Reichweite von 15–20 km vorher.

Die Genauigkeit der Wettervorhersage beträgt circa 70 %. Die Wettervorhersage muss nicht immer zu 100 % stimmen, daher kann weder der Hersteller noch der Verkäufer für mögliche Verluste, die durch eine ungenaue Wettervorhersage eingetreten sind, verantwortlich sein. Bei dem ersten Einstellen oder nach dem Zurücksetzen der Wetterstation dauert es etwa 12 Stunden, bis die Wetterstation das Wetter korrekt vorhersagt. Die Wetterstation zeigt 6 Symbole der Wettervorhersage an.

					
Sonnig	Wolkig	Bedeckt	Regen	Gewitter	Schnee

Anmerkung: Das aktuell angezeigte Symbol bedeutet eine Wettervorhersage für die nächsten 12–24 Stunden. Sie muss nicht dem aktuellen Wetter entsprechen.

 Elektroverbraucher nach Ablauf ihrer Lebensdauer nicht im unsortierten Kommunalabfall, sondern getrennt über die Sammel- und Rückgabesysteme entsorgen. Für aktuelle Informationen über  Sammelstellen lokale Behörden kontaktieren. Werden elektrische Verbraucher auf Mülldeponien entsorgt, können Gefahrstoffe ins Grundwasser und in die Lebensmittelkette geraten und Ihre Gesundheit beschädigen.

Die Firma Emos spol. s.r.o erklärt, dass E8825 mit den Grundanforderungen und weiteren zugehörigen Bestimmungen der EU-Richtlinie 2014/53/EU konform ist. Das Gerät kann innerhalb der EU frei betrieben werden. Die Konformitätserklärung finden Sie auf folgender Webseite: <http://www.emos.eu/download>.

## UA | Вездротова метеостанція

### Правила техніки безпеки та застереження



Перед використанням пристрою прочитайте інструкцію з експлуатації



Дотримуйтесь інструкцій з техніки безпеки, наведених у цьому посібнику

Виріб сконструйований так, щоб при охайному поводженні з ним, надійно працював багато років.

- Перед тим, як почнете виробом користуватися уважно прочитайте інструкцію для користувача.
- Виріб не піддавайте прямому сонячному промінню, надзвичайному холоду і вологості та різким змінам температури.
- Виріб не поміщайте у місцях, де буває вібрація чи трясіння – можуть причинити його пошкодження.
- Не піддавайте виріб надзвичайному тиску, ударам, пороху, високій температурі або вологості - це могло б причинити зниження функції виробу, коротшу енергетичну витримку, пошкодження батареї чи деформацію пластмасових частин.
- Виріб не піддавайте дощу та вологості, якщо він не призначений для зовнішнього користування.
- Не поміщайте на виріб жодне джерело відкритого вогню, напр. запалену свічку та інше.
- Не поміщайте виріб в місцях, де не достатньо забезпечена циркуляція повітря.
- Не вставляйте у простір вентиляції виробу жодних предметів.
- Не втручайтеся у внутрішні електричні контури виробу – цим можете його пошкодити та автоматично цим закінчити гарантійний строк.
- Для чищення використовуйте вологу, м'яку ганчірку. Не використовуйте розчинники, ні миючі заходи – можуть пошкрябати пластмасові частини та порушити електричні контури.
- Виріб не занурюйте у воду та іншу рідину, та не піддавайте бризкам чи каплям води.
- Пошкоджений чи дефектний виріб самі не ремонтуйте, здайте його для ремонту у магазин де ви його придбали.
- Цей пристрій не призначений для користування особам (включно дітей), для котрих фізична, почуттєва чи розумова нездібність, чи не достаток досвіду та знань забороняє ним безпечно користуватися, якщо така особа не буде під доглядом, чи якщо не була проведена для неї інструктаж відносно користування споживачем відповідною особою, котра відповідає за її безпечність.

### Специфікація:

годинник керований радіосигналом

внутрішня температура: від 0 °C до +50 °C

зовнішня температура: від -20 °C до +60 °C

відмінність температури: 0,1 °C

точність вимірювання температури:  $\pm 2$  °C

внутрішня та зовнішня вологість: від 20 % до 95 % RV

відмінність вологості: 1 % RV

точність вимірювання вологості:  $\pm 5$  % RV

діапазон вимірювання бар. тиску: від 900 hPa до 1 100 hPa

бездротовий датчик: частота передачі 433 МГц, 3 мВт e.r.p. макс.

досяжність радіосигналу: до 60 м у вільному просторі

кількість датчиків для підключення: макс. 3

живлення:

головна станція: 2x 1,5 В AAA батарейки (не входять у комплект)

датчик: 2x 1,5 В AAA батарейки (не входять у комплект)

розміри та вага без батарейок:

головна станція: 19 × 186 × 120 мм, 236 г

датчик: 17 × 40 × 97 мм, 43 г

обсяг упаковки: 1 × метеостанція, 1 × бездротовий датчик

### Опис метеостанції (див. мал. 1)

A – кнопка SNOOZE/LIGHT

B – кнопка 

C – кнопка 

D – кнопка 

E – кнопка 



F – кнопка 





G – отвір для підвищення

H – батарейний відсік



CH – підставка

### Іконки

- 1 – значення тиску, графік історії тиску, індикатор тренду тиску 
- 2 – зовнішня температура та вологість, показник тренду температури та вологості , іконка розрядженої батареї в датчику 
- 3 – прогноз погоди
- 4 – час

- 5 – приймання DCF 
- 6 – будильник 
- 7 – фаза місяця
- 8 – дата, назва дня
- 9 – внутрішня температура та вологість, показник тренду температури та вологості , іконка розрядженої батареї в станції 

### Опис датчика (див. мал. 2)

- 1 –  іконка розрядженої батареї
- 2 –  бездротовий зв'язок з метеостанцією
- 3 –  зовнішня температура, зовнішня вологість

- 2 –  іконка номера каналу датчика
- 3 – налаштування одиниці температури °C/°F
- 4 – налаштування номера каналу датчика 1/2/3
- 5 – батарейний відсік

### Способи установки датчика (див. мал. 3)

### Попередження:

Використовуйте тільки лужні 1,5 В батарейки однакового типу, невикористовуйте зарядні 1,2 В батарейки.

Нижча напруга може спричинити несправність обох пристроїв.

### Введення в експлуатацію

1. Вставте батарейки спочатку в метеостанцію (2 × 1,5 В AAA), потім вставте батарейки в бездротовий датчик (2 × 1,5 В AAA). Вставляючи батарейки, переконайтесь, у правильній полярності, щоб уникнути пошкодження метеостанції чи датчика.
2. Розмістіть обидва пристрої поруч. Метеостанція шукає сигнал датчика протягом 3 хвилин. Якщо сигнал датчика не знайдено, поверніться до пункту 1.
3. Якщо на дисплеї зникає зовнішня температура, повторіть процес знову з пункту 1.
4. Рекомендуємо розмістити датчик на північній стороні будинку. У забудованих просторах діапазон датчиків може швидко падати. Датчик стійкий до капаючої води, але не піддавайте його дощу. Не розміщуйте датчик на металевих предметах, цим зменшите діапазон його передачі.

Датчик можете розмістити на підставці у вертикальному положенні або підставку загвинтити на стіну, а датчик зашолкнути у підставку, див. мал. 3.







Якщо на дисплеї метеостанції зобразиться іконка слабкої батареї  у полі зовнішньої вологості, замініть батареї у датчику.

Якщо на дисплеї метеостанції зобразиться іконка слабкої батареї  у полі внутрішньої вологості, замініть батареї у метеостанції.



*Примітка: після вкладки батарейок у пристрій може тривати навіть 30 хвилин, поки метеостанція почне правильно відображати всі вимірювані дані та завантажить час DCF.*

### Зміна каналу датчика та підключення інших датчиків

До метеостанції можна підключити навіть 3 бездротові датчики.



1. Повторним стисненням кнопки  /  виберіть необхідний канал датчика – 1, 2 або 3.
2. Цей номер буде відображатися у полі № 2 у верхньому лівому кутку в іконці .
3. Потім натисніть і притримайте кнопку  / , почне мигати іконка .
4. На задній стороні датчика зніміть кришку батарейного відсіка та вставте батарейки (2x 1,5 В AAA).
5. Встановіть потрібний номер каналу датчика (1, 2, 3), пересунувши кнопку CH, що розміщена в батарейному відсіку датчика. Номер каналу відобразиться на дисплеї датчика. До 3 хвилин з датчика завантажуться дані на метеостанцію.
6. Якщо сигнал датчика не буде знайдено, вийміть батарейки та вставте їх знову.

### **Налаштування відображення даних з декількох датчиків, автоматична ротація значень підключених датчиків**

Повторним стисненням кнопки  /  на метеостанції, поступово відобразитимуться дані всіх підключених датчиків.

Також можна активувати автоматичну ротацію даних зі всіх підключених датчиків:

#### **1. Ввімкнення ротації**

Натискайте кілька разів кнопку  / , поки на дисплеї не з'явиться іконка .

На дисплеї метеостанції поступово, автоматично і повторно будуть відображатися дані від усіх підключених датчиків.

#### **2. Вимкнення ротації.**

Натискайте кілька разів кнопку  / , поки на дисплеї не зникне іконка .



### **Годинник керований радіосигналом – DCF77**

Метеостанція після реєстрації бездротовим датчиком автоматично почне розшукувати сигнал DCF77 (далі в тексті DCF) на протязі 7 хвилин, мигає іконка  в залежності від сили DCF сигналу.

На протязі розшуку не будуть на дисплеї актуалізовані жодні інші дані та кнопки будуть не робочі крім кнопки – .

Коротким натиском кнопки –  закінчите пошук сигналу DCF.

Сигнал знайдений – іконка перестане мигати та відобразить актуальний час та дата з іконкою . Сигнал не знайдений – іконка DCF не буде зображена.

Для повторного пошуку сигналу DCF протягом 7 хвилин, натисніть та притримайте кнопку – , для анулювання пошуку сигналу DCF, знову коротко стисніть кнопку – . Сигнал DCF щодня буде періодично синхронізуватися.

В літній час буде зображена іконка  у полі 5.

У нормальних умовах (на безпечній відстані від джерел перешкод, таких як телевізійні приймачі, комп'ютерні монітори), триває захоплення сигналу кілька хвилин.

#### **Якщо метеостанція не захоплений цей сигнал, виконайте такі дії:**

1. Перемістіть метеостанцію в інше місце та спробуйте знову, щоб знову захопити сигнал DCF.
2. Перевірте відстань годинника від джерел перешкод (комп'ютерні або телевізійні монітори). При отриманні цього сигналу віддала має бути щонайменше 1,5-2 метри.
3. Не розміщайте метеостанцію, під час отримує сигнал DCF біля металевих дверей, віконних рам або інших металевих конструкцій або предметів (пральних машин, сушок, холодильників тощо).
4. У просторах з залізобетонними конструкціями (підвали, висотні будинки тощо), отримання сигналу DCF згідно умов слабкіше.

У крайніх випадках помістіть метеостанцію біля вікна у направленні до передавача.

#### **На прийняття радіосигналів DCF впливають наступні фактори:**

- міцні стіни та ізоляція, підвали та підвальні приміщення,
- невідповідні місцеві географічні умови (важно наперед передбачити)
- атмосферні неполадки, бурі, не захищені від перешкод електроприлади, телевізори та комп'ютери, розташовані поблизу радіоприймача DCF.

Якщо метеостанція не може знайти сигнал DCF, потрібно встановити час та дату вручну.

*Примітка: У випадку, якщо станція захопить сигнал DCF, але час, який відображається буде невірний (напр., посуnutий на  $\pm 1$  годину), завжди потрібно встановити правильний час посування в країні, де ця станція використовується, див. Ручне налаштування часу.*

*Після прийняття сигналу DCF і налаштування часового посування, коротко натисніть кнопку . Поточний час буде відобразитися з установленим часовим лімітом (буде відобразитися ZONE зліва біля часу)*



### **Налаштування часу і дати вручну**

*Примітка: стискання кожної кнопки супроводжується звуковим сигналом ( неможливо деактивувати).*

1. Стисніть та притримайте кнопку .
2. Кнопками / налаштуйте наступні параметри: рік– місяць – день – годину – хвилини– формат часу 12/24 год – часовий ліміт – мову в календарі (GER, FRA, ITA, NLD, SPA, DAN, ENG) – іконки прогнозу погоди – параметри тиску.

*Примітка. Налаштування іконки прогнозу погоди та значення тиску є лише приблизними та служать як допоміжне налаштування.*

Між окремими параметрами переміщаємось стиснувши .



Притримавши кнопки +  /  швидше переміщаєтесь у налаштуванні.

Якщо протягом 20 секунд не натискати жодної кнопки, вона повертається до основного зображення.

### **Налаштування будильника**

Метеостанція дає можливість налаштувати 2 незалежні на собі години збудження.



Повторно стисніть кнопку , виберіть годину будильника №. 1 (AL1) або годину будильника 2 (AL2).

Потім повторно стисніть кнопку +  для налаштування будильника в робочі дні (1-5 ) або на вихідні дні ( 6-7) або обидва варіанти.

Потім стисніть та притримайте кнопку  і налаштуйте бажаний час будильника.

Параметри часу налаштуєте повторним натиском кнопок +  / .

Для підтвердження параметрів налаштування годин /хвилин стисніть кнопку .

Згідно налаштування на дисплеї буде зображена іконка відповідного будильника (1-5 ,  6-7).

Будильник потім задзвонить у той час, котрий налаштований.

Якщо хочете будильник деактивувати, повторно стисніть кнопку + .

Іконки будильника не будуть на дисплеї зображені.

### **Функція повторного дзвінка будильника**

Дзвінок будильника посунете на 5 хвилин кнопкою SNOOZE/LIGHT, котра розміщена на верхній частині метеостанції.

Стисніть, як тільки дзвінок почне дзвонити. Іконка будильника і Z<sup>2</sup> буде мигати.

Щоб відмінити функцію SNOOZE стисніть будь-яку кнопку – іконка перестане мигати та залишиться зображеною.

Будильник на наступний день буде знову активований.

Якщо на протязі дзвоніння не стиснете жодної кнопки, дзвінок після 2 хвилин автоматично перестане дзвонити.

### **Підсвічення дисплея**

Стисніть кнопку SNOOZE/LIGHT для активації підсвічування дисплея на 5 секунд.

### **Внутрішня і зовнішня температура, налаштування одиниці температури °C/°F**

Внутрішня температура відображається у полі 9.



Зовнішня температура відображається у полі 2.

Якщо станція або датчик вимірюють параметри поза діапазоном буде зображено (HH.H/LL.L).

Якщо внутрішня температура буде у діапазоні від 15 до 25 °C , а внутрішня вологість вища ніж в 65 % зобразиться іконка .

Ця іконка означає, що може бути вища вірогідність появлення цвілі в приміщенні.

Якщо зовнішня температура буде вища ніж 35 °C, зобразиться іконка .

Якщо буде зовнішня температура нижча ніж -3 °C, одночасно будуть зображені іконки  і .

Якщо зовнішня температура буде в діапазоні від -3 °C до +1 °C будуть обидві іконки мигати. Стиснувши та притримавши кнопку  $\frac{MAX}{MIN}/\frac{C}{F}$  налаштуйте бажану одиницю температури °C/°F.

### Зображення максимальних та мінімальних вимірних параметрів температури / вологості / тиску

Повторним натиском кнопки  $\frac{MAX}{MIN}/\frac{C}{F}$  поступово будуть зображені максимальні (іконка **MAX**) та мінімальні (іконка **MIN**) наміряні параметри температури / вологості/тиску за останніх 24 години. Пам'ять наміряних параметрів автоматично видаляється кожен день в 00:00.

### Атмосферний тиск / історія

Станція зображує значення атмосферного тиску в hPa та історію тиску протягом останніх 12 годин у полі № 1.

Історія графіка вимірювання тиску анімована.

При переміщенні метеостанції в інше місце буде впливати на вимірні значення.



Вимірювання стабілізується протягом 12 годин після вставлення батарейки або переміщення станції.

### Тренд температури/вологості/тиску (погоди)

Іконка тренду зовнішньої температури та вологості відображається у полі 2.

Іконка тренду внутрішньої температури та вологості відображається у полі 9.

Іконка тренду тиску показана у полі № 1 поруч із значенням тиску

показник тренду температури, вологості та тиску		
	падаючий	піднімаючий

### Фаза місяця

Іконка фази місяця зображена у полі 4.







Наступні, основні фази місяця:

							
повний	перша чверть	півмісяць	три чверті	молодик	перша чверть	друга чверть	спадний місяць

### Прогноз погоди

Метеостанція прогнозує погоду на основі зміни атмосферного тиску протягом наступних 12-24 годин на відстані 15-20 км.

Точність прогнозу погоди становить близько 70%. Оскільки прогноз погоди не завжди повинен бути на 100%, виробник і роздрібний продавець не несуть відповідальність за будь-які збитки, спричинені неточними прогнозами погоди. Під час першого налаштування або анулювання метеостанції, триває приблизно 12 годин, поки метеостанція почне правильно прогнозувати. Метеостанція покаже 6 іконок прогнозу погоди.

					
Соняшно	Похмуро	Хмуро	Дощ	Буря	Сніг *1

*Примітка. Актуально зображена іконка означає прогноз на наступні 12-24 годин. Це не завжди відповідати поточним погодним умовам.*

 Електричні прилади не викидайте як несортований побутовий відхід, для цього, використовуйте призначені місця для сортування відходів. Для отримання більш докладної інформації про утилізацію цього продукту вам надасть місцевий орган.

нугі на звалищах сміття, небезпечні речовини можуть просочитися в ґрунтові води і потрапляють в харчовий ланцюг і цим можуть пошкодити ваше здоров'я.

ТОВ «Emos spol.» повідомляє, що E8825 + датчик відповідає основним вимогам та іншим відповідним положенням Директиви 2014/53/ЄС.

Пристроєм можливо користуватися в ЄС.

Декларація відповідності являється частиною інструкції для користування або можливо її знайти на веб-сайті; <http://www.emos.eu/download>.

## RO|Stație meteo fără fir

### Indicații de siguranță și atenționări



Înainte de utilizarea aparatului citiți manualul de utilizare



Respectați indicațiile de siguranță menționate în acest manual

Produsul este proiectat astfel, ca la o manipulare adecvată să funcționeze ani îndelungați.

- Înainte de utilizarea produsului citiți cu atenție manualul de utilizare.
- Nu expuneți produsul la radiații solare directe, frig și umiditate extreme și la schimbări bruște de temperatură.
- Nu amplasați produsul în locuri expuse la vibrații și zguduiri - pot provoca deteriorarea acestuia.
- Nu expuneți produsul la presiune excesivă, izbituri, praf, temperatură sau umiditate extremă – pot provoca defectarea funcționalității produsului, reducerea autonomiei energetice, deteriorarea bateriilor și deformarea componentelor de plastic.
- Nu expuneți produsul la ploaie nici umiditate, nu este destinat utilizării în exterior.
- Nu așezați pe produs surse de foc deschis, de ex. lumânare aprinsă etc.
- Nu amplasați produsul în locuri fără flux de aer îndestulător.
- Nu introduceți niciun fel de obiecte în deschizăturile de aerisire ale produsului.
- Nu interveniți la circuitele electrice interne ale produsului – aceasta ar putea provoca deteriorarea lui și încetarea automată a valabilității garanției.
- La curățare folosiți cârpă fină și umedă. Nu folosiți diluanți nici detergenți – s-ar putea zgăria componentele de plastic și întrerupe circuitele electrice.
- Nu scufundați produsul în apă nici în alte lichide și nu-l expuneți la stropi nici jeturi de apă.
- În caz de deteriorare sau defectare a produsului nu efectuați singuri nici un fel de reparații, predați-l spre reparare la magazinul în care l-ați procurat.
- Acest aparat nu este destinat utilizării de către persoane (inclusiv copii) a căror capacitate fizică, senzorială sau mentală, ori experiența și cunoștințele insuficiente împiedică utilizarea aparatului în siguranță, dacă nu vor fi supravegheate sau dacă nu au fost instruite privind utilizarea aparatului de către persoana responsabilă de securitatea acestora.

### Specificații:

ceas reglat prin semnal radio

temperatura interioară: 0 °C la +50 °C

temperatura exterioară: -20 °C la +60 °C

rezoluția temperaturii: 0,1 °C

precizia măsurării temperaturii : ±2 °C

umiditatea interioară și exterioară: 20 la 95 % UR

rezoluția umidității: 1 % UR

precizia măsurării umidității: ±5 % UR

gama de măsurare a presiunii bar: 900 hPa la 1 100 hPa

senzor fără fir: frecvența de transmisie 433 MHz, 3 mW e.r.p. max.

raza de acțiune a semnalului radio: până la 60 m în spațiu deschis

număr senzori de conectat: max. 3

alimentarea:

stația de bază: baterii: 2x 1,5 V AAA (nu sunt incluse)

senzor: baterii 2x 1,5 V AAA (nu sunt incluse)

dimensiuni și greutatea fără baterii:

stația de bază: 19 x 186 x 120 mm, 236 g

senzor: 17 x 40 x 97 mm, 43 g

conținutul pachetului: 1x stație meteo, 1x senzor fără fir

### Descrierea stației meteo (vezi fig. 1)

A – butonul SNOOZE/LIGHT

B – butonul ☺/☹

C – butonul MAX/°

D – butonul + /

E – butonul - /



F – butonul  / 



G – deschizătură de ancorare

H – locașul bateriilor

CH – stativ

### Simboluri

1 – valoarea presiunii, graficul istoricului presiunii, indicatorul tendinței presiunii  

2 – temperatura și umiditatea exterioară, indicatorul tendinței temperaturii și umidității  , simbolul bateriei descărcate în senzor 

3 – prognoza vremii



4 – ora

5 – recepția DCF 

6 – alarma 

7 – fazele Lunii

8 – data, ziua

9 – temperatura interioară și umiditatea, indicatorul tendinței temperaturii și umidității  , simbolul bateriei descărcate în stație 

### Descrierea senzorului (vezi fig. 2)

1 –  simbolul bateriei descărcate

 comunicație fără fir cu stația meteo

 temperatura exterioară, umiditatea exterioară

2 –  simbolul numărului canalului senzorului

3 – setarea unității de temperatură °C/°F

4 – setarea numărului canalului senzorului 1/2/3

5 – locașul bateriilor

### Variante de instalare a senzorului (vezi fig. 3)

### Atenționare

Folosiți doar baterii alcaline 1,5 V de același tip, nu folosiți baterii reîncărcabile de 1,2 V.

Tensiunea mai scăzută poate perturba funcționalitatea ambelor unități.

### Punerea în funcțiune

1. Introduceți mai întâi bateriile în stația meteo (2x 1,5 V AAA), apoi introduceți bateriile în senzor fără fir (2x 1,5 V AAA). La introducerea bateriilor respectați polaritatea corectă, pentru a nu se ajunge la deteriorarea stației meteo sau a senzorului.

2. Așezați alături ambele unități. Stația meteo detectează semnalul din senzor în 3 minute. Dacă semnalul din senzor nu este detectat, procedați din nou de la punctul 1.

3. Dacă dispăre indicatorul temperaturii exterioare pe ecran, repetați procedeele de la punctul 1.

4. Recomandăm amplasarea senzorului pe latura nordică a clădirii. În spațiile construite raza de acțiune a senzorului poate să scadă rapid. Senzorul este rezistent la picături de apă, nu-l expuneți însă îndelungat la ploaie. Nu așezați senzorul pe obiecte metalice, s-ar diminua raza lui de emisie.

Senzorul îl puteți amplasa vertical pe stativ sau puteți fixa cu șurub pe perete și să îndichetați în el senzorul, vezi fig. 3.

Dacă pe ecranul stației meteo apare simbolul bateriei slabe  în câmpul umidității exterioare, înlocuiți bateriile în senzor.





Dacă pe ecranul stației meteo apare simbolul bateriei slabe  în câmpul umidității interioare, înlocuiți bateriile în stație.

*Mențiune: Poate să dureze până la 30 de minute de la introducerea bateriilor în unități, până când stația începe să afișeze corect toate datele măsurate și recepționează ora DCF.*





## Modificarea canalului senzorului și conectarea altor senzori

La stație se pot asocia până la 3 senzori fără fir.

1. Prin apăsarea repetată a butonului  /  selectați numărul canalului solicitat – 1, 2 sau 3.
2. Acest număr va fi afișat în câmpul nr. 2 stânga sus în simbolul .
3. Apoi apăsați lung butonul , începe să clipească simbolul .
4. Pe partea din spate a senzorului îndepărtați capacul locașului bateriilor și introduceți bateriile (2x 1,5 V AAA).
5. Setezi numărul canalului senzorului solicitat (1, 2, 3) prin glisarea butonului CH, care este amplasat în spațiul bateriilor senzorului. Numărul canalului va fi afișat pe ecranul senzorului. În 3 minute pe stație intervine descărcarea datelor din senzor.
6. Dacă nu este detectat semnalul din senzor, scoateți și apoi reintroduceți bateriile.

## Setarea afișării datelor din mai mulți senzori, rotația automată a valorilor senzorii conectați.

Prin apăsarea repetată a butonului  /  pe stația meteo afișează succesiv datele din toți senzorii conectați. Se poate activa rotația automată a datelor din senzorii conectați:

### 1. Activarea rotației



Apăsați de câteva ori butonul  / , până când pe ecran se afișează simbolul .

Successiv pe ecranul stației vor fi afișate automat și repetat datele din toți senzorii conectați.

### 2. Dezactivarea rotației

Apăsați de câteva ori butonul  / , până când dispăre simbolul .





## Ceas reglat prin radio (DCF77)

După înregistrarea cu senzorul fără fir stația meteo începe să detecteze automat semnalul DCF77 (în continuare în text DCF) timp de 7 minute, clipește simbolul  dependent de calitatea semnalului DCF. În timpul detectării nu va fi actualizată nicio informație pe ecran și butoanele vor fi nefuncționale în afară de butonul .

Prin apăsare scurtă a butonului  /  încheiați detectarea semnalului DCF.

Semnal detectat – simbolul încetează să clipească și se afișează ora și data actuală cu simbolul .

Semnal nedetectat – simbolul DCF nu va fi afișat.

Pentru repetarea detectării semnalului DCF timp de 7 minute apăsați lung butonul  / , pentru întreruperea detectării semnalului DCF reapăsați lung butonul  / . Semnalul DCF va fi sincronizat zilnic în mod ciclic.

În timpul valabilității orei de vară va fi afișat simbolul  în câmpul 5.

În condiții normale (la distanță îndestulătoare de surse de interferență, cum sunt de ex. televizoare, ecranele calculatoarelor) detectarea semnalului orar durează câteva minute.

### În cazul în care stația meteo nu detectează acest semnal, procedați conform pașilor următori:

1. Mutăți stația meteo în alt loc și încercați din nou să detectați semnalul DCF.
2. Controlați distanța stației meteo de la sursele de interferență, cum sunt ecranele calculatoarelor sau televizoare. La recepționarea acestui semnal ar trebui să fie de cel puțin 1,5 la 2 metri.
3. În timpul recepționării semnalului DCF nu așezați stația meteo în apropierea ușilor metalice, tocurelor de fereastră sau a altor construcții ori obiecte metalice (mașini de spălat, uscătorii, frigider etc.).
4. În spații construite din beton armat (pivnițe, blocuri etc.) recepția semnalului DCF este mai slabă, dependent de condiții.

În cazuri extreme amplasați stația meteo în apropierea ferestrei orientate spre emițător.

### Recepționarea semnalului DCF este influențată de următorii factori:

- pereți groși și izolație, spații din subsol și pivnițe;
- condiții geografice locale necorespunzătoare (difícil de evaluat în prealabil);
- perturbații atmosferice, furtuni, consumatoare electrice neizolate, televizoare și calculatoare amplasate în apropierea radioreceptorului DCF.

Dacă stația nu poate detecta semnalul DCF, este necesară reglarea manuală a orei și datei.

*Mențiune: În caz că stația detectează semnalul DCF, dar ora actuală afișată nu va fi corectă (de ex. deplasată cu  $\pm 1$  oră) este necesară setarea fusului orar corect pentru țara în care este utilizată stația, vezi Reglarea manuală a orei.*

*După recepționarea semnalului DCF și reglarea fusului orar apăsați scurt butonul . Ora actuală va fi afișată cu fusul orar setat (va fi afișat ZONE în stânga lângă oră).*

## Reglarea manuală a orei, datei

*Mențiune: Apăsarea fiecărui buton este însoțită de piuit (nu se poate dezactiva).*

1. Apăsați lung butonul .
2. Cu butoanele  $+ / \text{img alt="right arrow" data-bbox="378 210 396 228"/> / \text{img alt="left arrow" data-bbox="408 210 426 228} / \text{img alt="power icon" data-bbox="438 210 456 228}$  reglați următorii parametri: anul – luna – ziua – ora – minutul – formatul orar 12/24 h – fusul orar – limba calendarului (GER, FRA, ITA, NLD, SPA, DAN, ENG) – simbolul prognozei vremii – valoarea presiunii.

*Mențiune: Setarea simbolului prognozei vremii și valorile presiunii sunt doar orientative și servesc ca setare ajutătoare.*



Între valorile individuale vă deplasați apăsând .



Ținând butonul  $+ / \text{img alt="right arrow" data-bbox="378 317 396 335"/> / \text{img alt="left arrow" data-bbox="398 317 416 335} / \text{img alt="power icon" data-bbox="428 317 446 335}$  avansați în reglare mai repede.

Dacă nu apăsați niciun buton timp de 20 de secunde, se revine la afișarea de bază.

## Reglarea alarmei

Stația meteo permite reglarea a 2 alarme independente



Apăsați repetat butonul  / , selectați ora alarmei nr.1 (AL1) sau ora alarmei nr.2 (AL2).

Apoi apăsați repetat butonul  $+ / \text{img alt="right arrow" data-bbox="378 385 396 403"/> / \text{img alt="left arrow" data-bbox="398 385 416 403} / \text{img alt="power icon" data-bbox="428 385 446 403}$  pentru setarea alarmei în zile lucrătoare (1-5 ) sau în weekend ( 6-7) ori ambele variante.

Apoi apăsați lung butonul  /  și setați ora solicitată a alarmei.

Valorile orei le setați prin apăsarea repetată a butoanelor  $+ / \text{img alt="right arrow" data-bbox="378 431 396 449"/> / \text{img alt="left arrow" data-bbox="398 431 416 449} / \text{img alt="power icon" data-bbox="428 431 446 449}$ .

Pentru confirmarea valorii setării orei/minutelor apăsați butonul .

Potrivit setării, pe ecran va fi afișat simbolul alarmei corespunzătoare (1-5 ,  6-7).

Alarma va suna apoi la ora stabilită.

Dacă doriți să dezactivați alarma, apăsați repetat butonul  $+ / \text{img alt="right arrow" data-bbox="378 493 396 511"/> / \text{img alt="left arrow" data-bbox="398 493 416 511} / \text{img alt="power icon" data-bbox="428 493 446 511}$ .

Simbolurile alarmelor nu vor fi afișate pe ecran.

## Funcția alarmei repetate

Sunetul alarmei îl amânăți cu 5 minute prin apăsarea butonului SNOOZE/LIGHT amplasat pe partea superioară a stației.

Acest buton îl apăsați nemijlocit la sunetul alarmei. Va clipi simbolul alarmei .

Pentru anularea funcției SNOOZE apăsați orice alt buton – simbolul alarmei va înceta să clipească și va rămâne afișat.

Alarma va fi reactivată a doua zi.

Dacă în timpul sunetului nu apăsați niciun buton, sunetul se va opri automat după 2 minute.

## Iluminarea ecranului

Apăsați butonul SNOOZE/LIGHT pentru activarea iluminării ecranului pe 5 secunde.

## Temperatura interioară și exterioară, setarea unității de temperatură °C/°F

Temperatura interioară se afișează în câmpul 9.

Temperatura exterioară se afișează în câmpul 2.

Dacă stația ori senzorul măsoară valori în afara intervalului va fi afișat (HH.H/LL.L).

Dacă temperatura interioară va fi în intervalul 15 la 25 °C și umiditatea interioară mai mare de 65 % apare simbolul .

Acest simbol indică o probabilitate mai mare de apariție a mucegaiului în încăpere.

Dacă temperatura exterioară va fi mai mare de 35 °C, se afișează simbolul .

Dacă temperatura exterioară va fi mai mică de -3 °C vor fi afișate concomitent simbolurile  !.

Dacă temperatura exterioară va fi în intervalul -3 °C la +1 °C vor clipi ambele simboluri.

Prin apăsarea lungă a butonului  /  selectați unitatea de temperatură solicitată °C/°F.

## Afișarea valorilor maxime și minime măsurate ale temperaturii/umidității/presiunii

Prin apăsarea repetată a butonului  $\frac{MAX}{MIN}/\frac{C}{F}$  vor fi afișate succesiv valorile maxime (simbolul **MAX**) și minime (simbolul **MIN**) măsurate ale temperaturii/umidității/presiunii din ultimele 24 de ore.

Memoria valorilor măsurate se șterge automat în fiecare zi la 00:00.

## Presiunea atmosferică/istoric

Stația afișează valoarea presiunii atmosferice în hPa și istoricul presiunii din ultimele 12 ore în câmpul nr. 1. Graficul istoricului măsurării presiunii este animat.

La mutarea stației meteo în alt loc intervine influențarea valorilor măsurate.



Măsurarea se stabilizează în cursul a 12 ore de la introducerea bateriilor după mutarea stației.

## Tendința temperaturii/umidității/presiunii (vremea)

Simbolul tendinței temperaturii și umidității exterioare se afișează în câmpul 2.

Simbolul tendinței temperaturii și umidității interioare se afișează în câmpul 9.









Simbolul tendinței presiunii se afișează în câmpul nr. 1 lângă valoarea presiunii.

indicatorul tendinței temperaturii, umidității și presiunii		
	în descreștere	în creștere

## Fazele Lunii

Simbolul fazei Lunii este afișat în câmpul 7.







Principalele faze ale Lunii sunt următoarele:

							
Lună Nouă	Lună Nouă în descreștere	Primul Pătrar	În creștere	Lună Plină	Lună Plină în descreștere	Ultimul Pătrar	Lună Nouă în creștere

## Prognoza vremii

Stația indică prognoza vremii pe baza modificărilor presiunii atmosferice pe următoarele 12-24 ore pe o rază de 15-20 km.

Precizia prognozei vremii este de aproximativ 70 %. Întrucât prognoza vremii nu poate să coincidă întotdeauna 100 %, producătorul nici vânzătorul nu poate fi responsabil pentru orice daune provocate de prognoza inexactă a vremii. La prima reglare sau după resetarea stației meteo durează aproximativ 12 ore până ce stația începe să prognozeze corect. Stația meteo indică prognoza vremii cu 6 simboluri.

					
Însorit	Înnorat	Închisă	Ploaie	Furtună	Ninsoare

*Mențiune: Simbolul afișat actualmente reprezintă prognoza pe următoarele 12-24 ore. Nu trebuie să corespundă cu starea actuală a vremii.*



Nu aruncați consumatoarele electrice la deșeurile comunale nesortate, folosiți bazele de recepție a deșeurilor sortate. Pentru informații actuale privind bazele de recepție contactați organele locale. Dacă consumatoarele electrice sunt depozitate la stocuri de deșeurii, substanțele periculoase se pot filtra în apele subterane și pot să ajungă în lanțul alimentar și să pericliteze sănătatea dumneavoastră.

Emos soc. cu r.l. declară, că E8825 + senzorul este în conformitate cu cerințele de bază și alte prevederi corespunzătoare ale directivei 2014/53/UE. Aparatul poate fi utilizat liber în UE. Declarația de conformitate se poate găsi pe paginile web <http://www.emos.eu/download>.

## Ispėjimai ir saugumo nurodymai



Atidžiai perskaitykite naudotojo vadovą prieš naudodami prietaisą.



Laikykitės šiame vadove pateiktų nurodymų.

Šis gaminys yra sukurtas veikti be gedimų daugelį metų, jei naudojamas tinkamai.

- Idėmiai perskaitykite naudotojo vadovą prieš naudodami šį gaminį.
- Saugokite prietaisą nuo tiesioginių saulės spindulių, didelio šalčio, drėgmės ir staigių temperatūros pokyčių.
- Nedėkite gaminio vietose, kuriose jaučiama vibracija ar smūgiai – tai gali jį pažeisti.
- Saugokite gaminį nuo didelės jėgos poveikio, smūgių, dulkių, aukštos temperatūros arba drėgmės, nes šie veiksniai gali sukelti gedimą, sąlygoti trumpesnį baterijų veikimą ir plastikinių dalių deformavimą, sugadinti baterijas.
- Saugokite gaminį nuo lietaus ir drėgmės, jei jis neskirtas naudoti lauke.
- Nepalikite jo netoli atviros liepsnos šaltinių, pvz., degančios žvakės ar kt.
- Nedėkite gaminio nepakankamai vėdinamose vietose.
- Nedėkite jokių objektų į gaminio vėdinimo angas.
- Nelieskite gaminio vidaus elektros grandinių, nes galite pažeisti gaminį ir automatiškai netekti garantijos.
- Gaminį valykite šiek tiek drėgnu minkštu audiniu. Nenaudokite tirpiklių ar valymo priemonių, nes jie gali subraižyti plastikines dalis ir sukelti elektros grandinės dalių koroziją.
- Nenardinkite prietaiso į vandenį ar kitus skysčius, saugokite nuo krentančio ar lašančio vandens.
- Jei prietaisas sugenda, netaisykite patys; nuneškite jį taisyti į parduotuvę, kurioje pirkote.
- Šis prietaisas nėra skirtas naudoti asmenims (įskaitant vaikus), turintiems fizinę, jutiminę ar protinę negalią, ir neturintiems patirties ar žinių, reikalingų saugiam prietaiso naudojimui. Tokie asmenys turi būti informuojami apie prietaiso naudojimą ir prižiūrėti asmens, atsakingo už jų saugumą.

## Specifikacijos:

radijo bangomis valdomas laikrodis

vidaus temperatūra: nuo 0 °C iki +50 °C

lauko temperatūra: nuo -20 °C iki +60 °C

temperatūros raiška: 0,1 °C

Temperatūros matavimo tikslumas: ±2 °C

vidaus ir lauko drėgmė: santykinė drėgmė nuo 20 iki 95 %

drėgmės raiška: santykinė drėgmė 1 % tikslumu

drėgmės matavimo tikslumas: ±5 % RH

barometrinio slėgio matavimo ribos: 900–1 100 hPa

belaidis jutiklis: transliacijos dažnis 433 MHz, 3 mW e.r.p. maks.

radijo signalo priėmimo ribos: iki 60 m atviroje vietoje

jutiklių skaičius vienam ryšiu: maks. 3

maitinimas:

pagrindinė stotelė: 2x 1,5 V AAA tipo baterijos (nepridėtos)

jutiklis: 2x 1,5 V AAA tipo baterijos (nepridėtos)

matmenys ir svoris be baterijų:

pagrindinė stotelė: 19 x 186 x 120 mm, 236 g

jutiklis: 17 x 40 x 97 mm, 43 g

pakuotės turinys: 1x meteorologinė stotelė, 1x belaidis jutiklis

## Meteorologinės stotelės aprašymas (žr. 1 pav.)

A – SNOOZE/LIGHT mygtukas

C – mygtukas

B – mygtukas

D – mygtukas

E – / mygtukas  
F – mygtukas

G – pakabinimo anga  
H – baterijų skyrelis  
CH – stovas

### Piktogramos

- 1 – slėgio reikšmė, slėgio istorijos diagrama, slėgio tendencijos indikatorius
- 2 – lauko temperatūra ir drėgmė, temperatūros ir drėgmės tendencijos indikatorius , išsieikvojusios jutiklio baterijos piktograma
- 3 – orų prognozė
- 4 – laikas

### Jutiklio aprašymas (žr. 2 pav.)

- 1 – tuščios baterijos piktograma
- 2 – belaidis ryšys su meteorologine stotele , lauko temperatūra, lauko drėgmė

- 5 – DCF signalo priėmimas
- 6 – žadintuvas
- 7 – mėnulio fazė
- 8 – data, savaitės diena
- 9 – vidaus temperatūra ir drėgmė, temperatūros ir drėgmės tendencijos indikatorius , išsieikvojusios stotelės baterijos piktograma

- 2 – jutiklio kanalo numerio piktograma
- 3 – °C / °F temperatūros vienetų nustatymas
- 4 – jutiklio kanalų numerio 1/2/3 nustatymas
- 5 – baterijų skyrelis

### Jutiklio montavimo variantai (žr. 3 pav.)

### Įspėjimas

Naudokite tik šarmines tos pačios rūšies 1,5 V baterijas, nenaudokite įkraunamų 1,2 V baterijų. Dėl mažesnės įtampos gali neveikti abu vienetai.

### Pradžia

1. Pirmiausia įdėkite baterijas į meteorologinę stotelę (2x 1,5 V AAA), tuomet į belaidį jutiklį (2x 1,5 V AAA). Įdėdami baterijas įsitinkinkite, ar poliškumas teisingas, kad išvengtumėte meteorologinės stotelės ir jutiklių pažeidimo.
2. Padėkite abu įrenginius vieną šalia kito. Meteorologinė stotelė aptiks nuotolinio jutiklio signalą per 3 minutes. Jei signalas neaptinkamas, kartokite procedūrą nuo 1 veiksmo.
3. Jei lauko temperatūros reikšmė dingsta iš ekrano, kartokite procedūrą nuo 1 veiksmo.
4. Rekomenduojame jutiklį laikyti šiaurinėje namo dalyje. Jutiklio signalo sklidimo atstumas gali labai sumažėti vietose, kuriose yra labai daug kliūčių. Jutiklis yra atsparus vandens lašams, tačiau jis turėtų būti saugomas nuo ilgalaikio lietaus. Nedėkite jutiklio ant metalinių objektų, nes gali sumažėti signalo perdavimo atstumas.

Galite laikyti jutiklį vertikaliai ant stovo ar pritvirtinti stovą prie sienos ir užfiksuoti jutiklį prie jo, žr. 3 pav. Jei meteorologinės stotelės ekrano lauko drėgmės laukelyje rodoma išsieikvojusios baterijos piktograma , pakeiskite jutiklio baterijas.

Jei meteorologinės stotelės ekrano lauko drėgmės laukelyje rodoma išsieikvojusios baterijos piktograma , pakeiskite stotelės baterijas.

*Pastaba. Pakeitus baterijas, gali užtrukti iki 30 min., kol stotelė pradės rodyti teisingus matavimo duomenis ir nustatys DCF laiką.*

### Jutiklio kanalo pakeitimas ir papildomų jutiklių prijungimas

Stotelė gali būti susieta su 3 belaidžiais jutikliais.

1. Pasirinkite norimą kanalą (1, 2 arba 3) kelis kartus paspausdami / mygtuką.
2. Numeris bus rodomas 2 laukelyje, piktogramos kairioje viršutinėje dalyje.
3. Tada ilgai paspauskite mygtuką / , piktograma pradės mirksėti.
4. Nuimkite jutiklio baterijų skyriaus dangtelį ir įstatykite baterijas (2x 1,5 V AAA).
5. Nustatykite reikiamą jutiklio kanalo numerį (1, 2, 3) pakartotinai paspausdami CH mygtuką, esantį jutiklio baterijų skyrelyje. Kanalo numeris bus rodomas jutiklio ekrane. Duomenys iš jutiklio bus įkelti per 3 minutes į stotelę.
6. Jei jutiklio signalas neaptinkamas, išimkite baterijas ir vėl jas įdėkite.

## Kelių jutiklių duomenų rodymas, automatinis prijungtų jutiklių reikšmių ciklavimas

Kelis kartus paspauskite  mygtuką, kad būtų parodyti visų prijungtų jutiklių duomenys.



Taip pat galite nustatyti visų prijungtų jutiklių duomenų automatinį ciklų režimą:

### 1. Ciklų režimo įjungimas

Kelis kartus paspauskite  mygtuką, kol bus rodoma piktograma .

Duomenys iš visų prijungtų jutiklių bus rodomi automatiškai vienas po kito stotelės ekrane.

### 2. Ciklų režimo išjungimas

Kelis kartus paspauskite  mygtuką, kol piktograma  išnyks.

## Radio bangomis valdomas laikrodis (DCF77)

Užregistruota belaidžio jutiklio meteorologinė stotelė automatiškai pradės ieškoti DCF77 signalo (toliau – DCF) 7 minutes –  piktograma mirksės pagal DCF stiprumą.

Paieškos metu jokie kiti duomenys, išskyrus , ekrane nebus atnaujinami ir mygtukai neveiks.

Trumpai paspaudę  mygtuką pabaigsite DCF signalo paiešką.

Signalą aptikus, piktograma nustoja mirksėti ir rodomas dabartinis laikas ir data su  piktograma.

Signalas neaptiktas – DCF piktograma nerodoma.

Paspauskite ilgai , norėdami pakartoti DCF signalo paiešką 7 min.; norėdami atšaukti paiešką, vėl trumpai paspauskite  mygtuką. DCF bus nuolat sinchronizuojamas kiekvieną dieną.

Vasaros metu bus rodoma  piktograma 5 laukelyje.

Esant normalioms sąlygoms (pakankamam atstumui nuo galimų trukdžių, pvz., televizorių ar kompiuterių ekranų) laiko signalo gavimas trunka kelias minutes.

### Jei meteorologinė stotelė neaptinka signalo, atlikite šiuos veiksmus.

1. Perkelkite meteorologinę stotelę į kitą vietą ir bandykite vėl nustatyti DCF signalą.
2. Patikrinkite laikrodžio atstumą nuo galimų kliūčių (kompiuterių monitorių ar televizorių). Atstumas turi būti ne mažesnis kaip 1,5–2 m signalo gavimo metu.
3. Gaunant DCF signalą, nedėkite meteorologinės stotelės netoli metalinių durų, langų rėmų ir kitų metalinių konstrukcijų ar objektų (skalbimo mašinų, džiovyklių, šaldytuvų ir pan.).
4. Gelžbetoninėse konstrukcijose (rūsiose, aukštuose pastatuose ir pan.) DCF signalas yra silpnesnis atsižvelgiant į sąlygas.

Išskirtiniais atvejais padėkite meteorologinę stotelę prie lango siūstuvo kryptimi.

### DCF radio signalo priėmimu įtakos turi toliau nurodyti veiksniai:

- storos sienos ir izoliacija, pusrūsiai ir rūšiai;
- netinkamos vietos geografinės sąlygos (jas sunku iš anksto numatyti);
- aplinkos trukdžiai, perkūnija, elektros prietaisai be trukdžių pašalinimo, televizoriai ir kompiuteriai, esantys netoli DCF imtuvo.

Jei meteorologinė stotelė neaptinka DCF signalo, data ir laikas turi būti nustatyti rankiniu būdu.



*Pastaba. Jei meteorologinė stotelė aptinka DCF signalą, tačiau ekrane rodomas laikas yra neteisingas (pvz., ± 1 valanda), turite nustatyti teisingą laiko zoną šalies, kurioje naudojote stotelę, žr. Rankiniai nustatymai.*

*Aptikę DCF signalą ir nustatę laiko zoną, trumpai paspauskite  mygtuką.*

*Dabartinis laikas bus rodomas atsižvelgiant į atitinkamą laiko zonos skirtumą (ZONA bus rodoma laiko reikšmės kairėje).*



## Rankinis laiko ir datos nustatymas

*Pastaba. Paspaudus kiekvieną mygtuką pasigirsta pyptelėjimas (negali būti išjungtas).*

1. Ilgai paspauskite  mygtuką.
2. Naudokite  /  mygtukus norėdami nustatyti: metus – mėnesį – dieną – valandą – minutes – 12/24 h laiko formatą – laiko zoną – kalendoriaus kalbą (GER, FRA, ITA, NLD, SPA, DAN, ENG) – orų prognozės piktogramą – slėgio reikšmę.

*Pastaba. Nustatytos orų prognozės ir slėgio reikšmės piktogramos yra tik apytikslės ir gali būti naudojamos tik kaip antriniai nustatymai.*

Galite judėti tarp reikšmių paspausdami .

+  /  mygtukų laikymas nuspaudus pagreitina reikšmių nustatymą.

Jei per 20 sekundžių nepaspaudžiamas joks mygtukas, įrenginys grįžta prie pagrindinio ekrano.

## Žadintuvo nustatymai

Meteorologinėje stotelėje galima nustatyti 2 skirtingus žadintuvo laikus.

Kelis kartus paspauskite / mygtuką ir pasirinkite žadintuvo laiką Nr. 1 (AL1) ar Nr. 2 (AL2).

Tada kelis kartus paspauskite + / mygtuką, jei norite nustatyti žadintuvą savaitės dienoms (1-5 ) ar savaitgaliai ( 6-7), ar visoms dienoms.

Tada ilgai paspauskite / mygtuką ir nustatykite norimą žadintuvo laiką.

Galite nustatyti laiko reikšmes kelis kartus paspausdami + / / - / .

Norėdami patvirtinti nustatytas valandų / minučių reikšmes, paspauskite / mygtuką

Atsižvelgiant į nustatymus, ekrane bus rodoma piktograma su atitinkamu žadintuvo laiku (1-5 , 6-7).

Žadintuvas skambės nustatytu laiku.

Jei norite išjungti žadintuvą, kelis kartus paspauskite + / mygtuką.

Žadintuvo piktogramos nebus rodomos ekrane.

## Signalo atidėjimo funkcija

Galite atidėti žadintuvo skambėjimą 5 minutėms, naudodami SNOOZE/LIGHT mygtuką, esantį stotelės viršuje.

Žadintuvui pradėjus skambėti paspauskite mygtuką. Mirksės žadintuvo piktograma .

Norėdami atsaukti SNOOZE režimą, paspauskite bet kurį kitą mygtuką – piktograma nustos mirksėti ir bus rodoma ekrane.

Žadintuvas vėl skambės kitą dieną.

Jei nepaspausite jokio mygtuko, kol skamba žadintuvas, jis nustos skambėti automatiškai po 2 min.

## Ekranu foninis apšvietimas

Paspauskite SNOOZE/LIGHT mygtuką, kad 5 sekundėms įjungtumėte ekranu foninį apšvietimą.

## Vidaus ir lauko temperatūros, °C / °F temperatūros matavimo vienetų nustatymas

Vidaus temperatūra rodoma 9 laukelyje.

Lauko temperatūra rodoma 2 laukelyje.

Jei stotelė ar jutiklis nustatys reikšmes už diapazono ribų, bus rodoma HH.H/LL.LL.

Jei vidaus temperatūra yra nuo 15 iki 25 °C, o vidaus drėgmė daugiau nei 65 %, piktograma bus rodoma.

Ši piktograma reiškia, kad yra didesnė pelėsio susidarymo tikimybė.

Jeigu lauko temperatūra yra aukštesnė nei 35 °C, bus rodoma piktograma.

Jei lauko temperatūra yra žemesnė nei -3 °C, bus rodomos / piktogramos vienu metu.

Jei lauko temperatūra yra nuo -3 °C iki +1 °C, abi piktogramos mirksės.

Ilgai paspaudę / mygtuką, pakeisite temperatūros vienetus °C/°F.

## Didžiausių ir mažiausių temperatūros / drėgmės / slėgio rodmenų rodymas

Kelis kartus paspaudus / mygtuką, palaipsniui bus rodomos didžiausios ( piktograma) ir mažiausios ( piktograma) temperatūros / drėgmės / slėgio reikšmės, išmatuotos per paskutines 24 val.

Išmatuotos reikšmės bus automatiškai ištrintos kiekvieną dieną 00:00.

## Oro slėgis / istorija

Stotelė rodo oro slėgį hPa vienetais bei išsaugo matavimo duomenis per paskutines 12 valandų 1 laukelyje.

Slėgio matavimo istorija vaizduojama diagrama.

Meteorologinės stotelės perkėlimas į kitą vietą turi įtakos išmatuotoms vertėms.

Po baterijų įstatymo arba meteorologinės stotelės perkėlimo matavimai nusistato per 12 valandų.

## Temperatūros / drėgmės / slėgio (atmosferos) tendencijos

Lauko temperatūros ir drėgmės tendencijos piktograma rodoma 2 laukelyje.

Vidaus temperatūros ir drėgmės tendencijos piktograma rodoma 9 laukelyje.

Slėgio tendencijos piktograma rodoma 1 laukelyje, šalia slėgio reikšmės.

temperatūros, drėgmės ir slėgio tendencijos indikatorius		
	mažėja	didėja

## Mėnulio fazės

Mėnulio fazės rodomos 7 laukelyje.

Pagrindinās fazēs yra tokios:

jaunatis	šviečiantis pusrėnulis	priešpilnis	šviečiantis priešpilnis	pilnatis	blankus priešpilnis	delčia	blankus pusrėnulis

## Orų prognozė

Stotelė prognozuoja orą remdamasi atmosferos slėgio pokyčiais artimiausioms 12–24 valandų 15–20 km apimančiai sričiai.

Orų prognozės tikslumas yra maždaug 70 %. Orų prognozė negali būti 100 % tiksli, todėl nei gamintojas, nei pardavėjas neatsako už nuostolius, patirtus dėl neteisingos prognozės. Pirmą kartą ar iš naujo nustačius meteorologinę stotelę, turi praėti apie 12 valandų, kad stotelė pradėtų prognozuoti teisingai. Meteorologinė stotelė rodo 6 orų prognozes piktogramas.

Saulėta	Šiek tiek saulėta	Debesuota	Lietus	Smarkus lietus	Sniegas

*Pastaba. Šiuo metu rodoma piktograma reiškia prognozę artimiausioms 12–24 valandų. Ji gali neatitikti dabartinės oro būsenos.*

Neišmeskite elektros prietaisų kaip neišrūšiuotų buitinių atliekų, naudokitės išrūšiuotų atliekų surinkimo skyriais. Norėdami gauti naujausią informaciją apie surinkimo skyrius, susisiekite su vietinės valdžios institucijomis. Elektros prietaisus išmetus į buitinių atliekų sąvartyną, pavojingos medžiagos gali ištekėti į požeminius vandenis, patekti į maisto grandinę ir pakenkti jūsų sveikatai.

„Emos spol s.r.o.“ patvirtina, kad E8825 + jutiklis atitinka pagrindinius reikalavimus ir kitas susijusias sąlygas, nurodytas direktyvoje 2014/53/EB. Prietaisų galima laisvai naudoti ES. Atitikties deklaraciją galima rasti adresu <http://www.emos.eu/download>.

## LV | Bezvadu meteorolģiskā stacija

### Drošības norādījumi un brīdinājumi

Pirms ierīces lietošanas rūpīgi izlasiet lietošanas instrukciju.

Ievērojiet šajā rokasgrāmatā minētos drošības norādījumus.

Izstrādājums ir paredzēts, lai nodrošinātu nevainojamu pakalpojumu daudzus gadus, ja to izmanto atbilstoši.

- Pirms izstrādājuma lietošanas rūpīgi izlasiet šo instrukciju.
- Nepakļaujiet izstrādājumu tiešiem saules stariem, lielam aukstumam un mitrumam, kā arī pēkšņām temperatūras izmaiņām.
- Nenovietojiet izstrādājumu vietās, kas ir pakļautas vibrācijai vai triecieniem, – tie var izraisīt bojājumus.
- Nepakļaujiet izstrādājumu pārmērīgam spēkam, triecieniem, putekļiem, augstas temperatūras ietekmei vai mitrumam – tie var izraisīt nepareizu darbību, saīsināt baterijas kalpošanas laiku, sabojāt bateriju un deformēt plastmasas detaļas.
- Nepakļaujiet ierīci lietus vai mitruma iedarbībai, ja tā nav paredzēta izmantošanai ārpus telpām.
- Nenovietojiet uz izstrādājuma atklātas liesmas avotus, piemēram, degošu sveci u. c.
- Nenovietojiet izstrādājumu vietā ar nepietiekamu gaisa plūsmu.



- Neievietojiet priekšmetus izstrādājuma atverēs.
- Neaizskariet izstrādājuma iekšējās elektriskās ķēdes – šādi var sabojāt izstrādājumu un garantija automātiski tiek anulēta.
- Tīriet izstrādājumu ar nelielu daudzumu samitrinātu mikstu drānu. Neizmantojiet šķīdinātājus vai tīrīšanas līdzekļus – tie var saskrāpēt plastmasas detaļas un izraisīt elektrisko ķēžu koroziju.
- Neiegremdējiet izstrādājumu ūdenī vai citos šķidrumos un nepakļaujiet to ūdens pilienu vai šļakatu iedarbībai.
- Ja izstrādājums tiek bojāts vai tā darbība traucēta, neveiciet remontu pašrocīgi; nododiet izstrādājumu remontam veikalā, kur to iegādājāties.
- Šo ierīci nav atļauts lietot personām (tostarp bērniem) ar ierobežotām fiziskajām, maņu vai garīgajām spējām, vai personām, kurām pieredzes vai zināšanu trūkums neļauj droši izmantot ierīci. Šādām personām ir jāmača iekārtas lietošana un tās ir jāuzrauga personai, kura ir atbildīga par drošību.

## Specifikācija:

radiovadāms pulkstenis

iekštelpu temperatūra: 0 līdz +50°C

āra temperatūra: -20 līdz +60°C

temperatūras izšķirtspēja: 0,1°C

temperatūras mērījumu precizitāte: ±2°C

iekštelpu un āra gaisa mitrums: 20 līdz 95% relatīvā mitruma

mitruma izšķirtspēja: 1% relatīvā mitruma

mitruma mērīšanas precizitāte: ±5% relatīvā mitruma

spiediena mērījumu diapazons (bāri): 900 līdz 1 100 hPa

bezvadu sensors: signāla pārraides frekvence 433 MHz, maks. efektīvā izstarotā jauda 3 mW

radio signāla attālums: līdz 60 metriem atklātās vietās

sensoru, ko iespējams pievienot, skaits: maks. 3

strāvas padeve:

galvenā stacija: divas 1,5 V AAA baterijas (nav iekļautas komplektā)

sensors: divas 1,5 V AAA baterijas (nav iekļautas komplektā)

Izmēri un svars bez baterijām:

galvenā stacija: 19 × 186 × 120 mm; 236 g

sensors: 17 × 40 × 97 mm; 43 g

Iepakojuma saturs: meteoroloģiskā stacija, bezvadu sensors

## Meteoroloģiskās stacijas apraksts (skatīt 1. attēlu)

A – poga SNOOZE/LIGHT

(SNAUDAS REŽĪMS/APGAISMOJUMS)

B – ☺/☾ poga

C – 🌧️/☀️ poga

D – + / - poga

E – – / 🌙 poga

F – 🌧️ / 🌧️ poga

G – caurums pakarināšanai

H – bateriju nodalījums

CH – statīvs

## Ikonas

1 – spiediena vērtība, spiediena vēstures diagramma, spiediena tendences indikators  
📈 🔄

2 – ārā temperatūra un mitrums, temperatūras un mitruma tendences indikators 📈 🔄, sensora bateriju zema enerģijas līmeņa ikona 📱

3 – laika prognoze

4 – laiks

5 – DCF uztveršana 📶



6 – modinātājs 🕒

7 – mēness fāze 🌙

8 – datums, nedēļas diena 📅

9 – iekštelpu temperatūra un mitrums, temperatūras un mitruma tendences indikators 📈 🔄, stacijas bateriju zema enerģijas līmeņa ikona 📱

## Sensora apraksts (skatīt 2. attēlu)

1 –  zema bateriju enerģijas līmeņa ikona  
 bezvadu savienojums ar meteoroloģisko staciju  
 āra temperatūra, āra mitrums

2 –  sensora kanāla numura ikona  
3 – °C/°F temperatūras mērvienības iestatīšana  
4 – sensora kanāla numura 1/2/3 iestatīšana  
5 – bateriju nodalījumus

**Sensora uzstādīšanas varianti** (skatīt 3. attēlu).

## Brīdinājums!

Izmantojiet tikai viena veida 1,5 V sārma baterijas; neizmantojiet atkārtoti uzlādējamās 1,2 V baterijas. Zemāks spriegums var traucēt abu iekārtu darbību.

## Darba sākšana

1. Vispirms ievietojiet (divas 1,5 V AAA) baterijas meteoroloģiskajā stacijā un tad (divas 1,5 V AAA) bezvadu sensorā. Ievietojot baterijas, pārlicinieties, ka polaritāte ir pareiza, lai nesabojātu meteoroloģisko staciju vai sensoru.
2. Novietojiet abas ierīces blakus. Meteoroloģiskā stacija atradīs bezvadu sensora signālu trijās minūtēs. Ja sensora signāls netiek atrasts, atkārtojiet procesu no 1. darbības.
3. Ja no displeja pazūd āra temperatūras rādījums, atkārtojiet procesu no 1. darbības.
4. Iesākām novietot sensoru mājas ziemeļu pusē. Sensora darbības diapazons var būtiski mazināties teritorijās ar daudziem šķēršļiem. Sensors ir izturīgs pret ūdens lāsēm, taču to nevajadzētu ilgstoši pakļaut lietus iedarbībai. Nenovietojiet sensoru uz metāla priekšmetiem, jo tie mazina raidīšanas attālumu.

Varat novietot sensoru uz statīva vertikāli vai arī piestiprināt to pie sienas un piespraust sensoru uz tā (skatiet 3. attēlu).







Ja meteoroloģiskās stacijas displejs rāda izlādējušās baterijas ikonu  āra mitruma laukā, nomainiet sensora baterijas.

Ja meteoroloģiskās stacijas displejs rāda izlādējušās baterijas ikonu  iekšējai mitruma laukā, nomainiet stacijas baterijas.



*Piezīme. Līdz brīdim, kad stacija sāk uzrādīt pareizus izmērītos datus un tiek ielādēts DCF laiks, var paiet pat 30 minūtes pēc bateriju ievietošanas.*

## Sensora kanāla maiņa un papildu sensoru pievienošana

Staciju var savienot pāri ar līdz pat trim bezvadu sensoriem.



1. Izvēlieties sensoram vēlamo kanālu (1, 2, vai 3), atkārtoti nospiežot pogu  / .
2. Numurs tiks parādīts 2. laukā, kreisajā augšējā malā,  ikonā.
3. Pēc tam turiet nospiestu pogu  /  – ikona  sāks mirgot.
4. Noņemiet bateriju nodalījuma vāciņu sensora aizmugurē un ievietojiet (divas 1,5 V AAA) baterijas.
5. Iestatiet nepieciešamo sensora kanāla numuru (1, 2, 3), atkārtoti nospiežot pogu CH, kas atrodas sensora baterijas nodalījumā. Kanāla numurs būs redzams sensora displejā. Dati no sensora tiks ielādēti stacijā trijās minūtēs.
6. Ja sensora signāls netiek atrasts, izņemiet baterijas un ievietojiet tās atpakaļ vēlreiz.

## Datu parādīšana no vairākiem sensoriem, automātiska pievienoto sensoru vērtību pārslēgšana

Vairākas reizes nospiediet pogu  / , lai secīgi attēlotu datus no visiem meteoroloģiskajai stacijai pieslēgtajiem sensoriem.

Varat arī aktivizēt automātisko ciklisko datu pārslēgšanu no visiem pievienotajiem sensoriem.

### 1. Cikliskā pārslēgšanas režīma ieslēgšana

Atkārtoti nospiediet pogu  / , līdz displejā tiek parādīta ikona .



Dati no visiem pieslēgtajiem sensoriem tiks automātiski pēc kārtas parādīti stacijas displejā.

### 2. Cikliskā pārslēgšanas režīma izslēgšana

Atkārtoti nospiediet pogu  / , līdz no displeja pazūd ikona .

## Radiovadāms pulkstenis (DCF77)

Kad bezvadu sensors ir reģistrējis meteoroloģisko staciju, tā septiņas minūtes automātiski meklēs DCF77 signālu (turpmāk – DCF); mirgos ikona  atkarībā no DCF signāla stipruma.

Meklēšanas laikā informācija displejā netiks atjaunota un visas pogas, izņemot – , būs izslēgtas. Īsi nospiediet pogu – , lai pārtrauktu DCF signāla meklēšanu.

Signāls atrasts – ikona pārstāj mirgot un ar  ikonu tiek parādīts pašreizējais laiks un datums.

Signāls nav atrasts – netiek parādīta DCF ikona.

Turiet nospiegtu pogu – , lai vēlreiz meklētu DCF signālu septiņas minūtes;

vēlreiz īsi nospiediet pogu – , lai atceltu DCF signāla meklēšanu. DCF signāls tiks nepārtraukti sinhronizēts katru dienu.

Vasaras laikā ikona  tiks parādīta 5. laukā.

Normālos apstākļos (drošā attālumā no traucējumu avotiem, piemēram, televizoriem vai datoru monitoriem)

laika signāla uztveršana var aizņemt vairākas minūtes.

### Ja meteoroloģiskā stacija neuztver signālu, rīkojieties, kā minēts turpmāk.

1. Pārvietojiet meteoroloģisko staciju uz citu vietu un mēģiniet vēlreiz konstatēt DCF signālu.
2. Pārbaudiet pulksteņa atrašanās vietas attālumu līdz traucējumu avotiem (datoru monitoriem vai televizoriem). Signāla uztveršanas laikā attālumam jābūt vismaz 1,5–2 m.
3. Saņemot DCF signālu, novietojiet meteoroloģisko staciju metāla durvju, logu rāmju un citu metāla konstrukciju vai priekšmetu (veļas mazgājamo mašīnu, žāvētāju, ledusskapju u. c.) tuvumā.
4. Dzelzsbetona konstrukcijās (pagrabos, daudzstāvu ēkās u. c.) atkarībā no apstākļiem DCF signāla uztveršana ir vājāka.

Ārkārtas gadījumos novietojiet meteoroloģisko staciju loga tuvumā preti raidītājam.

### DCF radiosignāla uztveršanu ietekmē šādi faktori:

- biezas sienas un izolācija, pagrabī;
- neatbilstoši vietējie ģeogrāfiskie apstākļi (tos ir grūti novērtēt iepriekš);
- atmosfēras traucējumi, pērķona negaiss, elektroierīces bez iekaušanās novēršanas, televizori un datori, kas atrodas DCF uztvērēja tuvumā.

Ja meteoroloģiskā stacija nevar atrast DCF signālu, laiks un datums ir jāiestata manuāli.



*Piezīme. Ja meteoroloģiskā stacija uztver DCF signālu, bet displejā ir redzams nepareizs laiks (piemēram, nobide par ±1 stundu), iestatiet pareizo laika joslu valstī, kurā izmantojat meteoroloģisko staciju (sk. "Manuālie iestatījumi").*

*Pēc DCF signāla uztveršanas un laika joslas iestatīšanas īsi nospiediet –  pogu.*

*Tiks parādīts pašreizējais laiks ar attiecīgās laika joslas atšķirība (pa kreisi no laika vērtības tiks attēlots uzraksts ZONE).*

### Laika un datuma manuāla iestatīšana

*Piezīme: nospiežot pogas, atskan skaņas signāls (to nevar izslēgt).*

1. Turiet nospiegtu pogu .
2. Izmantojiet pogas +  / , lai iestatītu šādus parametrus: gads – mēnesis – diena – stunda – minūte – 12/24 h laika formāts – laika josla – kalendāra valoda (GER, FRA, ITA, NLD, SPA, DAN, ENG) – laika prognozes ikona – spiediena vērtība.

*Piezīme. Iestatītās laika prognozes un spiediena vērtības ikonas ir tikai aptuvenas un tiek izmantotas tikai kā sekundārie iestatījumi.*



Varat pārlēgties starp atsevišķām vērtībām, nospiežot .



Turot nospiegtu pogu +  / , ir iespējams ātrāk iestatīt vērtības.



Ja 20 sekunžu laikā netiek nospiesta neviena poga, tiks parādīts pamata ekrāns.

### Modinātāja iestatījumi

Meteoroloģiskā stacija ļauj iestatīt divus atsevišķus modinātāja laikus.

Atkārtoti nospiediet pogu  /  un izvēlieties 1. modinātāja laiku (AL1) vai 2. modinātāja laiku (AL2).

Pēc tam atkārtoti nospiediet pogu + , lai iestatītu modinātāju darba dienās (1-5 ) vai nedēļas nogalēs ( 6-7), vai abos.

Tad turiet nospiegtu pogu  /  un iestatiet vēlamo modinātāja laiku.

Varat iestatīt laika vērtības, atkārtoti spiežot pogu + /  / .

Lai apstiprinātu iestatīto stundu/minūšu vērtību, nospiediet pogu .

Atkarībā no iestatījumiem displejā tiks parādīta atbilstošā modinātāja ikona (1-5 , ,  6-7).

Tad iestatītājā laikā atskanēs modinātāja zvans.

Ja vēlaties deaktivizēt modinātāju, atkārtoti nospiediet pogu + / .

Modinātāja ikonas netiks rādītas displejā.

### Atlikšanas funkcija

Modinātāja zvanišanu var atlikt piecas minūtes, nospiežot pogu SNOOZE/LIGHT (SNAUDAS REŽĪMS/APGAISMOJUMS) uz meteoroloģiskās stacijas augšdaļas.

Nospiediet pogu, kad modinātājs sāk zvānīt. Modinātāja ikona un  $Z^2$  mirgos.

Lai atceltu režīmu SNOOZE, nospiediet jebkuru citu pogu – zvana ikona beigs mirgot un būs redzama displejā.

Modinātājs tiks atkal iedarbināts nākamajā dienā.

Ja modinātāja zvanišanas laikā netiks nospiesta neviena poga, zvanišana automātiski apstāsies pēc divām minūtēm.

### Displeja apgaismojums

Nospiediet pogu SNOOZE/LIGHT, lai uz piecām sekundēm ieslēgtu displeja apgaismojumu.

### Iekštelpu un āra temperatūras, °C/°F temperatūras mērvienības iestatīšana

Iekštelpu temperatūra tiek parādīta 9. laukā.

Āra temperatūra tiek parādīta 2. laukā.

Ja stacija vai sensors uztver vērtības ārpus diapazona, tiks parādīts (HH.H/LL.L).

Ja iekštelpu temperatūra ir starp 15 un 25°C un iekštelpu mitrums ir vairāk nekā 65%, tiks parādīta ikona .

Šī ikona nozīmē, ka ir lielāka varbūtība, ka telpā veidosies pelējums.



Ja āra temperatūra ir augstāka nekā 35°C, displejā tiks parādīta ikona .

Ja āra temperatūra ir zemāka nekā -3°C, vienlaicīgi tiks parādītas ikonas  .

Ja āra temperatūra ir starp -3 un +1°C, abas ikonas mirgos.

Turot nospiestu pogu , tiks pārslēgtas temperatūras mērvienības starp °C/°F.

### Maksimālo un minimālo temperatūras/mitruma/spiediena rādījumu parādīšana

Atkārtoti nospiežot pogu , pēc kārtas tiks parādītas maksimālās (ikona ) un minimālās (ikona ) temperatūras/mitruma/spiediena vērtības, kas ir izmērītas pēdējās 24 stundās.

Izmērīto vērtību atmiņa tiek automātiski dzēsta katru dienu 00.00.

### Atmosfēras spiediens/vēsture

Stacija attēlo atmosfēras spiediena vērtību hPa mērvienībās un reģistrē pēdējo 12 stundu spiediena mērījumu vēsturi 1. laukā.

Spiediena vēstures diagramma ir animēta.

Meteoroloģiskās stacijas pārvietošana uz citu vietu var ietekmēt rādījumus.



Mērījumi stabilizēsies 12 stundas pēc bateriju ievietošanas vai meteoroloģiskās stacijas pārvietošanas.

### Temperatūras/mitruma/spiediena (laikapstākļu) tendence

Āra temperatūras un mitruma tendences ikona ir parādīta 2. laukā.

Iekštelpu temperatūras un mitruma tendences ikona ir parādīta 9. laukā.

Spiediena tendences ikona ir parādīta 1. laukā blakus spiediena vērtībai.

temperatūras, mitruma un spiediena tendences indikators		
	samazinās	pieaug



- Ärge sisestage esemeid toote õhutusavadesse.
- Ärge muutke toote sisemisi elektriühelaid – see võib toodet kahjustada ja tühistab automaatselt garantii.
- Toote puhastamiseks kasutage kergelt niisutatud pehmet lappi. Ärge kasutage lahusteid ega puhastusvahendeid – need võivad plastikust osasid kriimustada ja põhjustada elektriühelate korrosiooni.
- Ärge kastke toodet vette ega muude vedelike ning hoidke seda veetiljade või -pripsmete eest.
- Kui toode on kahjustatud või defektne, ärge seda ise remontige; viige see remondiks poodi, kust selle ostsite.
- Seadet ei tohi kasutada isikud (sh lapsed), kellel on füüsilised, meeeloorganite või vaimsed puuded isikud või kellel puuduvad piisavad kogemused ja teadmised, et seadet ohutult kasutada. Neid tuleb juhendada seadme kasutamise kohta ning kasutamine peab toimuma nende ohutuse eest vastutava isiku järelevalve all.

## Kirjeldus:

raadiojuhtimisega kell

sisetemperatuur: 0 °C kuni +50 °C

välis temperatuur: -20 °C kuni +60 °C

temperatuuri lahutusvõime: 0,1 °C

temperatuuri mõõtmise täpsus: ±2 °C

sise- ja välisniiskus: 20–95% suhtelist niiskust

niiskuse lahutusvõime: 1% suhtelist niiskust

niiskuse mõõtmise täpsus: ±5% suhtelist niiskust

baar. rõhu mõõtevahemik: 900 hPa kuni 1 100 hPa

juhtmeta andur: edastuskiirus 433 MHz, 3 mW e.r.p. max

raadiosignaali ulatus: kuni 60 m avatud alal

andurite arv ühenduse kohta: kuni 3

toide:

põhijaam: 2x 1,5 V AAA patarei (ei kuulu komplekti)

andur: 2x 1,5 V AAA patarei (ei kuulu komplekti)

mõõtmed ja kaal ilma patareideta:

põhijaam: 19 x 186 x 120 mm, 236 g

andur: 17 x 40 x 97 mm, 43 g

pakendi sisu: 1 x ilmajaam, 1 x juhtmeta andur

## Ilmajaama kirjeldus (Vt joonis 1)

A – EDASILÜKKAMISE / TAUSTAVALGUSTUSE

nupp

B – ☀/☾ nupp

C – 🌧/☀ nupp

D – + / - nupp

E – – / 👤 nupp

F – 🌧 / 🌧 nupp

G – auk riputamiseks

H – patareipesa

CH – alus

## Ikoonid

1 – rõhu väärtus, rõhu ajaloo graafik, rõhu suundumuse näit 📈 📉

2 – välis temperatuur ja -niiskus, temperatuuri ja niiskuse suundumuse näit 📈 📉, anduri tühjeneva aku ikoon 🔋

3 – ilmaprognoos

4 – aeg

5 – DCF vastuvõtt 📶

6 – äratus 📞

7 – kuufaas 🌑

8 – kuupäev, nädalapäev

9 – sisetemperatuur ja -niiskus, temperatuuri ja niiskuse suundumuse näit 📈 📉, jaama tühjeneva aku ikoon 🔋

## Anduri kirjeldus (Vt joonis 2)

1 – 📶 tühjeneva aku ikoon

☀ juhtmevaba ühendus ilmajaamaga

☀/☾ välis temperatuur, välisniiskus

2 – 📶 anduri kanali numbril ikoon

3 – °C/°F temperatuuriühiku seadistus

4 – anduri kanali numbril 1/2/3 seadistus

5 – patareipesa

## Anduri paigaldamise variandid (Vt joonis 3)

### Hoiatus!

Kasutage üksnes sama tüüpi 1,5 V leelispatareiseid; ärge kasutage laaditavaid 1,2 V patareiseid. Madalam pinge võib põhjustada seadmete mittetoimimise.

### Alustamine

1. Esmalt sisestage patareid ilmajaama (2x 1,5 V AAA), seejärel juhtmeta andurisse (2x 1,5 V AAA). Patareide sisestamisel veenduge, et polaarsus oleks õige, vältimaks ilmajaama või anduri kahjustamist.
2. Asetage kaks üksust üksteise kõrvale. Ilmajaam tuvastab kauganduri signaali 3 minuti jooksul. Kui andurilt ei tuvastata signaali, korrake protsessi alates sammust 1.
3. Kui välistemperatuuri väärtus ekraanilt kaob, korrake protsessi alates sammust 1.
4. Soovitame anduri asetada maja põhja poole. Andurite ulatus võib oluliselt väheneda piirkondades, kus on palju takistusi. Andur on tilkuvale vee eest kaitsitud; kuid see ei tohiks vihmaga püsivalt kokku puutuda. Ärge paigutage andurit metallist esemetele, kuna see vähendab leiviala.

Saate paigutada anduri vertikaalselt alusele või paigaldada aluse seinale ja kinnitada anduri klõpsuga selle külge, vt Joonis 3.









Kui ilmajaama ekraanil kuvatakse välise niiskuse alal tühjeneva aku ikoon , vahetage anduri patareid välja.

Kui ilmajaama ekraanil kuvatakse sisemise niiskuse alal tühjeneva aku ikoon , vahetage jaama patareid välja.



Märkus: Akude sisestamisest seadmetesse võib kuluda kuni 30 minutit, enne kui jaam hakkab õigesti mõõdetud andmeid näitama ja laadib DCF-i aja.

### Anduri kanali vahetamine ja täiendavate andurite ühendamine

Jaama saab ühendada kuni kolme juhtmevaba anduriga.

1. Valige andurile soovitud kanal – 1, 2 või 3 – vajutades korduvalt nuppu  /  / .
2. Number kuvatakse väljale nr 2 üleval vasakul ikoonil .
3. Seejärel vajutage pikalt nuppu  /  /  ikoon  hakkab vilkuma.
4. Eemaldage anduri tagaküljelt patareipesa kaas ja sisestage patareid (2x 1,5 V AAA).
5. Määrake nõutav anduri kanali number (1, 2, 3), vajutades korduvalt anduri patareipesa sees olevat nuppu CH. Anduri ekraanil kuvatakse kanali number. Anduri andmed laaditakse jaama 3 minuti jooksul.
6. Kui anduri signaali ei tuvastata, eemaldage patareid ja sisestage need uuesti.

### Andmete esitamine mitmelt andurilt, automaatne ühendatud andurite väärtuste tsükliline esitamine



Vajutage korduvalt nuppu  / , et kuvada andmed jaama kõigi ühendatud andurite kohta ükshaaval. Samuti saate automaatse tsüklilise esituse aktiveerida kõikides ühendatud andurites olevate andmete kaudu:

#### 1. Tsüklilise esituse sisselülitamine

Vajutage korduvalt nuppu  / , kuni ekraanil kuvatakse ikoon .



Kõigi ühendatud andurite andmed kuvatakse automaatselt ja korduvalt jaama ekraanil üksteise järel.

#### 2. Tsüklilise esituse väljalülitamine

Vajutage korduvalt nuppu  / , kuni ikoon  kaob.

### Raadiojuhtimisega kell (DCF77)

Pärast juhtmeta anduriga registreerimist otsib ilmajaam 7 minutit automaatselt DCF77-signaali (edaspidi DCF); olenevalt DCF-signaali tugevusest hakkab ikoon  vilkuma.

Otsingu ajal ei uuendata ekraanil teisi andmeid ja nupud lülitatakse otsingu ajaks välja, välja arvatud . Nupu  lühike vajutus lõpetab DCF-signaali otsimise.

Signaal tuvastatud – ikoon lõpetab vilkumise ja kuvab ikooniga  praeguse kellaaja ja kuupäeva.

Signaali ei tuvastatud – DCF-ikooni ei kuvata.

DCF-signaali otsingu kordamiseks 7 minutit vajutage pikalt nuppu  /  DCF-signaali otsingu tühistamiseks vajutage uuesti lühidalt nuppu  /  DCF-signaali sünkroonitakse pidevalt iga päev.

See aeg kuvatakse ikoon  väljal nr 5.

Tavatingimustes (ohutul kaugusel häireallikatest nagu telerid, arvutimonitorid) võtab signaali vastuvõtt aega mitu minutit.

#### Kui ilmajaam signaali ei tuvasta, toimige järgmiselt.

1. Viige ilmajaam teise asukohale ja proovige veel kord DCF-signaali tuvastada.
2. Kontrollige üle kella kaugus segavatest seadmetest (arvutiekraanid või televiisorid). Signaali vastuvõtmisel peaks see olema vähemalt 1,5–2 m.
3. DCF-signaali tuvastamise ajal ärge seadke ilmajaama metallist uste, aknaraamide ega muude metallstruktuuride või esemete lähedusse (pesumasinad, kuivatid, külmikud jne).
4. Raudbetoonist ehitistes läheduses (keldrid, kõrghooned jne.) on DCF-signaal olenevalt tingimustest nõrgem.

Äärmuslikel juhtudel asetage ilmajaam vastuvõtja suunas akna lähedusse.

#### DCF-raadiosignaali vastuvõtmist mõjutavad järgmised tegurid:

- paksud seinad ja isolatsioon, vundamendid ja keldrid
- ebapiisavad kohalikud geograafilised tingimused (neid on raske eelnevalt hinnata)
- atmosfäärihäired, aikesetormid, häirete kõrvaldamiseta elektriseadmed, DCF-vastuvõtja läheduses asuvad televiisorid ja arvutid.

Kui ilmajaam ei suuda tuvastada DCF-signaali, tuleb aeg ja kuupäev seadistada käsitsi.



*Märkus: Kui ilmajaam tuvastab DCF-signaali, kuid ekraanil olev aeg pole õige (nt nihkunud ±1 tundi), peate alati määrama õige ajavööndi riigis, kus te jaama kasutate, vt Manuaalseaded.*

*Pärast DCF-signaali vastuvõtmist ja ajavööndi seadistamist vajutage lühidalt nuppu .*

*Prægune kellaeg kuvatakse sobiva ajavööndi vahega (AJAVÖÖND kuvatakse ajaväärtusest vasakul).*



#### Kellaaja ja kuupäeva käsitsi määramine

*Märkus: iga nupu vajutamisega kaasneb piiks (ei saa deaktiveerida).*

1. Vajutage pikalt nuppu .
2. Kasutage nuppe / järgmiste parameetrite seadistamiseks. aasta – kuu – päev – tund – minut – 12/24 h ajavorming – ajavöönd – kalendri keel (GER, FRA, ITA, NLD, SPA, DAN, ENG) – ilmateate ikoon – rõhu väärtus.

*Märkus: Ilmaprognoosi ja rõhuväärtuse seadistatud ikoonid on vaid ligikaudsed ja neid kasutatakse ainult sekundaarsete seadistustena.*



Võite üksikute väärtuste vahel liikuda, vajutades .





Nupu / hoidmine kiirendab väärtuste seadistamist.

Kui 20 sekundi jooksul ei vajutata ühtki nuppu, pöördub seade tagasi põhiekraanile.

#### Ärature seaded

Ilmajaam võimaldab seadistada 2 äratusaega.



Vajutage korduvalt nuppu / ja valige äratusaeg nr 1 (AL1) või äratusaeg nr 2 (AL2).

Seejärel vajutage korduvalt nuppu /, et seadistada äratusaeg tööpäevadeks (1-5 ) , nädalavahetuseks ( 6-7) või mõlemaks.

Seejärel vajutage pikalt nuppu / ja seadistage soovitud äratusaeg.

Saate ajaväärtusi seadistada, vajutades korduvalt nuppu /.

Valitud tunni/minuti väärtuse kinnitamiseks vajutage nuppu .

Seadistuste põhjal kuvatakse ekraanil vastava äratuse ikoon (1-5 ,  6-7).

Seejärel heliseb äratus määratud ajal.

Kui soovite äratuse välja lülitada, vajutage korduvalt nuppu .

Äratuseikooni ekraanil ei kuvata.



## Edasilükkamisfunktsioon

Äratuse helinat saab viie minuti võrra edasi lükata, kasutades nuppu SNOOZE/LIGHT, mis asub ilma-jaama ülemises osas.

ajutage nuppu, kui alarm hakkab helisema. Äratuse ikoon ja z<sup>z</sup> vilguvad.

Režiimi SNOOZE tühistamiseks vajutage mõnda muud nuppu – ikoon lõpetab vilkumise ja jääb ekraanile. Alarm aktiveeritakse uuesti järgmisel päeval.

Kui te ei vajuta äratuse helisemise aja ühtegi nuppu, peatub helin 2 minuti pärast automaatselt.

## Ekraani taustavalgustus

Vajutage nuppu SNOOZE/LIGHT, et aktiveerida 5-sekundiline taustavalgustus.

## Sise- ja välistemperatuur / niiskus, °C / °F temperatuurühiku seadistus

Väljal nr 9 kuvatakse sisetemperatuur.

Väljal nr 2 kuvatakse välistemperatuur.

Kui jaam või andur tuvastab väärtused väljaspool vahemikku, kuvatakse see (HH.H/LLL).

Kui sisetemperatuur on vahemikus 15 kuni 25 °C ja siseruumide niiskus üle 65%, kuvatakse ikoon .

See ikoon tähendab suuremat tõenäosust hallituse tekkimiseks ruumis.



Kui välistemperatuur on kõrgem kui 35 °C, kuvatakse ikoon .

Kui välistemperatuur on alla -3 °C, kuvatakse ikoonid  ! samaaegselt.

Kui välistemperatuur jääb vahemikku -3 °C ja +1 °C, vilguvad mõlemad ikoonid.

Nupu  pika vajutamisega vahetatakse temperatuurühikuid °C/°F.

## Temperatuuri/niiskuse/rõhu maksimaalse ja minimaalse väärtuse näitamine

Nupu  korduval vajutamisel kuvatakse järk-järgult viimase 24 tunni jooksul mõõdetud maksimaalseid (ikoon ) ja minimaalseid (ikoon ) temperatuuri/niiskuse/rõhu väärtusi.

Mõõdetud väärtuste mälu kustutatakse automaatselt iga päev kell 00.00.

## Atmosfäärirõhk/ajalugu

Jaam näitab atmosfäärirõhku hPa-s või inHg-s ning talletab rõhunäitu viimase 12 tunni kohta väljal nr 1. Rõhu ajaloo graafik on animeeritud.

Ilmajaama teisaldamine mõjutab mõõtmistulemusi.

Mõõtmine stabiliseerub 12 tunni jooksul pärast aku sisestamist või ilmajaama teisaldamist.

## Temperatuur/niiskuse/rõhu (ilma) suundumus

Välitemperatuuri ja niiskuse suundumuse ikoon on näidatud väljal 2.

Sisetemperatuuri ja niiskuse suundumuse ikoon on näidatud väljal 9.

Rõhu suundumuse ikoon on näidatud rõhuväärtuse kõrval oleval väljal 1.

temperatuur, niiskus ja surve trendi näitaja		
	väheneb	kasvab

## Kuufaasid

Kuufaasi ikoon kuvatakse väljal nr 7.

Peamised faasid on järgmised.







							
kuuloomine	noorkuu	esimene veerand	kasvav kuu	täiskuu	kahanev kuu	poolkuu	vanakuu

## Ilmaprognoos



Jaam teeb ilmaprognoose atmosfäärirõhu muutuste põhjal järgmise 12–24 tunni jooksul 15–20 km ulatuses.

Ilmaprognoosi täpsus on umbes 70%. Kuna ilmateade ei pruugi olla 100% täpne, ei saa tootja ega müüja vastutada vale ilmaprognoosi põhjustatud kahju eest. Kui teete esmakordselt ilmajaama seadistamist

või lähtestamise, kulub umbes 12 tundi enne, kui ilmajaam hakkab õigesti prognoosima. ilmajaam kuvab 6 ilmaprognoosi ikooni.

					
Päikseline	Kergelt päikseline	Pilves	Vihm	Äike	Lumi

*Märkus: Praegu kuvatav ikoon tähendab järgmise 12–24 tunni prognoosi. See ei pruugi kajastada ilma hetkeolukorda.*

 Ärge visake elektriseadmeid sortimata olmejäätmete sekka, vaid viige need eraldi kogumispunkti. Kogumispunktide kohta saate teavet kohalikul omavalitsuselt. Kui elektriseadmetest vabane-  
 takse prügimäel, siis võivad ohtlikud ained tungida põhjavette, siseneda toiduahelasse ja kahjustada teie tervist.

Emos spol.s r.o. kinnitab, et toode koodiga E8825 on kooskõlas direktiivi 2014/53/EC põhinõuete ja muude asjaomaste sätetega. Seadet saab ELis vabalt kasutada. Vastavusdeklaratsioon on kättesaadav aadressil <http://www.emos.eu/download>.

## BG | Безжична метеорологична станция

### Инструкции за безопасност и предупреждения

 Прочетете ръководството на потребителя, преди да използвате устройството

 Спазвайте инструкциите за безопасност, приведени в ръководството

Изделието е проектиранo да работи без проблеми в течение на много години, ако се използва правилно.

- Прочетете ръководството внимателно, преди да започнете да използвате изделието.
- Не излагайте уреда на пряка слънчева светлина, прекомерно niska температура, твърде висока влажност и резки промени на температурата.
- Не монтирайте уреда на места, където е възможно да има вибрации и удари — те може да го повредят.
- Не подлагайте уреда на въздействието на значителни механични сили, удари, прах, висока температура или влажност — те могат да причинят неизправности, да съкратят срока на работа на батериите или да ги повредят, както и да деформират пластмасовите детайли.
- Не излагайте изделието на дъжд или влага, тъй като не е предназначено за употреба на открито.
- Не поставяйте върху уреда източници на открити пламъци, например запалени свещи и др.
- Не монтирайте уреда на места с ограничена циркулация на въздуха.
- Не вкарвайте чужди тела във вентилационните отвори на уреда.
- Не правете нищо по вътрешните електрически вериги в изделието — възможно е да го повредите, при което гаранцията автоматично се прекратява.
- Почиствайте изделието с мека, леко навлажнена кърпа. Не използвайте разтворители или почистващи препарати — те могат да издраскат пластмасовите части или да предизвикат корозия по електрическите вериги.
- Не потапяйте уреда във вода или други течности и го пазете от капеща или пръскаща вода.
- Ако уредът се повреди или покаже дефект, не се опитвайте да го ремонтирате сами; занесете го за ремонт в търговския обект, откъдето сте го закупили.

- Това устройство не е предназначено за използване от лица (включително деца), чиито физически, сетивни или умствени способности, както и липсата на опит или познания не им позволяват да го използват по безопасен начин. Такива лица трябва да бъдат инструктирани как да използват устройството и да са под надзора на лице, отговарящо за тяхната безопасност.

## Технически характеристики:

радиоуправляем часовник

вътрешна температура: от 0 °C до +50 °C

външна температура: от -20°C до +60°C

Стъпка на индикацията за температурата: 0,1°C

точност на измерване на температурата: ±2°C

влажност на закрито и на открито: 20 до 95 % RH

разделителна способност на влажността: 1 % RH

точност на измерване на влажността: ±5 % RH

диапазон на измерване на бар. налягане: 900 hPa до 1100 hPa

безжичен сензор: честота на предаване 433 MHz, 3 mW макс. ефективна излъчвана мощност.

обхват на радиосигнала: до 60 m на открито

брой сензори за свързване: не повече от 3

Захранване:

основна станция: 2 бр. батерии 1,5 V тип AAA (не са включени в комплекта)

сензор: 2 бр. батерии 1,5 V тип AAA (не са включени в комплекта)

размери и тегло без батерии:

основна станция: 19 × 186 × 120 mm, 236 g

сензор: 17 × 40 × 97 mm, 43 g

пакетът съдържа: 1 бр. метеорологична станция, 1 бр. безжичен сензор

### Описание на метеорологичната станция (вж. фиг. 1)

A – бутон за повтаряне на сигнала на будилника и за осветяване на екрана (SNOOZE/LIGHT)

B – бутон ☺/⏏

C – бутон /☔

D – бутон +/⏏

E – бутон –/⏏





F – бутон /☔

G – отвор за закачване

H – отделение за батерията

CH – поставка

### Икони



- 1 – стойност на налягане, хронологична таблица с налягания, индикатор за тенденции при налягането  
- 2 – външна температура и влажност, индикатор за тенденции при температурата и влажността  , икона за слаба батерия 
- 3 – прогноза за времето
- 4 – час

5 – DCF прием 





6 – аларма 

7 – фаза на луната

8 – дата, ден от седмицата

9 – вътрешна температура и влажност, индикатор за тенденции при температурата и влажността  , икона за слаба батерия 

### Описание на сензора (вж. фиг. 2)

- 1 –  икона за слаба батерия  безжична комуникация с метеорологичната станция   външна температура, външна влажност

2 –  икона за номер на канала на сензора

3 – настройка за мерна единица за температурата °C/°F

4 – настройка за номер на канал на сензора 1/2/3

5 – отделение за батерии

### Варианти за монтиране на сензора (вж. фиг. 3)

## Предупреждение

Използвайте само алкални батерии 1,5 V от един и същи вид; не използвайте презареждащи се батерии 1,2 V.

По-ниското напрежение може да доведе до нефункциониране на модулите.

## Подготовка

1. Първо поставете батериите в метеорологичната станция (2 бр. 1,5 V AAA), а след това и в безжичния сензор (2 бр. 1,5 V AAA). Когато поставяте батериите, се уверете, че поляритетът им е правилен, за да избегнете повреждане на метеорологичната станция или сензора.
2. Поставете двете батерии една до друга. Метеорологичната станция открива сигнала от отдалечения сензор в рамките на 3 минути. Ако сигнал от сензора не се открие, повторете процеса от стъпка 1.
3. Ако стойностите на външната температура изчезнат от дисплея, повторете процеса от стъпка 1.
4. Препоръчваме Ви да поставите сензора от северната страна на дома Ви. Обхватът на сензора може да намалее значително в зони с голям брой пречки. Сензорът е устойчив на капеща вода; той обаче не бива да се излага непрекъснато на дъжд. Не поставяйте сензора върху метални предмети, тъй като това би намалило обхвата на предаване на сигнала.

Можете да поставите сензора вертикално на стойката или да монтирате стойката на стена и да шракнете сензора в нея, вж. фиг. 3.







Ако на дисплея на метеорологичната станция, в полето за външната температура, се покаже иконата за слаба батерия , сменете батериите в сензора.

Ако на дисплея на метеорологичната станция, в полето за външната температура, се покаже иконата за слаба батерия , сменете батериите в сензора.



*Забележка: Може да отнеме до 30 минути след вкарване на батериите, преди станцията да започне да показва правилни измерени данни и да зареди DCF час.*

## Промяна на канала и свързване на допълнителни датчици

Станцията може да се сдвои с до 3 безжични сензора.

1. Изберете желанния канал – 1, 2 или 3 – за сензора чрез повторно натискане на бутон  / .
2. Номерът ще бъде показан в поле ном. 2 в горната лява част в иконата .
3. След това натиснете за дълго бутон  /  иконата  ще започне да мига.
4. Свалете капака на отделението за батериите, разположен на задната страна на сензора и поставете батерии (2 бр. x 1,5 V тип AAA).
5. Настройте желания номер на канал на сензора (1, 2, 3) чрез неколккратно натискане на бутон CH, който се намира в отделението за батерии на сензора. Номерът на канала ще се покаже върху дисплея на сензора. Данните от сензора ще се заредят в станцията в рамките на 3 минути.
6. Ако сигналът от сензора не бъде намерен, извадете батериите и ги поставете отново.

## Показване на данни от няколко сензора, автоматично превключване през стойностите от свързаните датчици

Натиснете бутон  /  неколккратно, за да покажете данните от всички свързани датчици върху метеорологичната станция последователно.



Можете също така да активирате автоматичното превключване на данни от всички свързани датчици:

### 1. Включване на превключването

Неколкократно натиснете бутон  /  докато дисплеят покаже иконата .

Данните от всички свързани датчици ще се покажат автоматично и повторно на дисплея на станцията последователно.

### 2. Изключване на превключването

Неколкократно натиснете бутон  /  докато иконата  не изчезне.

## Радиоуправляем часовник (DCF77)



След като е била отчетена от безжичния сензор, метеорологичната станция ще потърси автоматично сигнал DCF77 (наричан отук нататък DCF) в продължение на 7 минути; иконата  ще премигва в зависимост от силата на DCF сигнала.

По време на търсенето никакви други данни на дисплея няма да се актуализират и всички бутони освен  ще се деактивират.

Краткото натискане на бутона  прекратява търсенето на DCF сигнала.

Намерен сигнал – иконата спира да мига и точното време и дата ще се покажат с иконата .

Не е намерен сигнал – DCF иконата няма да се покаже.

За да повторите търсенето на DCF сигнал за още 7 минути, натиснете и задръжте бутона ; за да откажете търсенето на DCF сигнал, натиснете за кратко бутона  отново. DCF сигналът ще се синхронизира непрекъснато всеки ден.

През лятото иконата  ще се покаже в поле 5.

При нормални условия (на безопасно разстояние от източници на смущение, като напр. телевизори или компютърни монитори) откриването на сигнала за време отнема няколко минути.

#### **Ако метеорологичната станция не намери сигнал, следвайте тези стъпки:**

1. Преместете метеорологичната станция на друго място и се опитайте да намерите отново DCF сигнала.
2. Проверете разстоянието между часовника и източниците на смущения (монитори на компютри или телевизори). То трябва да е поне 1,5 до 2 м по време на приемане на сигнала.
3. Когато получавате DCF сигнал, не поставяйте метеорологичната станция в близост до метални врати, рамки на прозорци и други метални структури или предмети (перални, сушилни, хладилници и др.).
4. В помещения, чиито стени са от железобетон (изби, многоетажни сгради и др.) приемането на DCF сигнала е по-слабо в зависимост от условията.

В екстремни случаи поставете метеорологичната станция близо до прозорец, обърната към предавателя.

#### **Приемането на радиосигнала DCF се влияе от следните фактори:**

- дебели стени и изолация, мазета и изби,
- неподходящи локални географски условия (трудно е да се оценят предварително),
- атмосферни смущения, гръмотевични бури, електрически устройства без елиминирани на смущенията, телевизори и компютри, които са разположени близо до DCF приемник.

Ако метеорологичната станция не може да намери DCF сигнала, настройте ръчно часа и датата.



*Забележка: Ако метеорологичната станция открие DCF сигнал, но текущото време на дисплея е неправилно (напр. изместено с  $\pm 1$  час), трябва да зададете правилната времева зона за държавата, в която използвате станцията, вж. „Ръчна настройка“.*

*След получаване на DCF сигнал и настройка на часова зона, натиснете за кратко бутона .*

*Текущото време ще се покаже със съответната разлика за часова зона (ZONE ще се покаже отляво на стойността на времето).*



#### **Ръчна настройка на час, дата**

*Забележка: натискането на всеки бутон се придружава от звуков сигнал (не може да се деактивира).*

1. Дълго натискане на бутона .
2. Използвайте бутоните  за настройка на следните параметри: година – месец – ден – час – минута – 12/24-часови формат – часова зона – език на календара (GER, FRA, ITA, NLD, SPA, DAN, ENG) – икона за метеорологична прогноза – стойност на налягане.

*Забележка: Настроените икони за метеорологична прогноза и стойност на налягане са само приблизителни и се използват само като вторични настройки.*



Можете да се придвижвате между индивидуалните настройки чрез натискане на /.





Задръжането на бутона / ускорява настройката на стойностите.











Ако не се натисне бутон в рамките на 20 секунди, уредът ще се върне към основния дисплей.

#### **Настройки на аларма**

Метеорологичната станция ви позволява да задавате 2 отделни времена на аларма.

Неколкократно натиснете бутона / и изберете време на аларма ном. 1 (AL1) или време на аларма ном. 2 (AL2).

След това неколкратно натиснете бутона / за настройка на алармата за работни дни (1-5 ) , уикенди ( 6-7) или и двете.

След това натиснете за дълго бутона  /  и настройте желаното време на аларма. Можете да настроите времевите стойност чрез неколккратно натискане на  / . За да потвърдите стойността на часовете/минутите, която сте настроили, натиснете бутона  / . Въз основа на настройките дисплеят ще покаже икона на съответната аларма ( $\text{1-5}$  ,   $\text{6-7}$ ). Алармата след това ще прозвучи в настроения час. Ако желаете да деактивирате алармата, неколккратно натиснете бутон  / . Иконите на алармата няма да се показват на дисплея.

### Функция за повтаряне на сигнала от будилника

Звъненето на алармата може да се отложи с 5 минути посредством бутона SNOOZE/LIGHT, който се намира в горната част на метеорологичната станция. Натиснете бутона, когато алармата започне да звъни. Иконата на алармата и  $Z^Z$  ще мигат. За отказване на режим SNOOZE натиснете произволен друг бутон – иконата ще спре да мига и ще остане на екрана. Алармата ще се активира отново на следващия ден. Ако не натиснете бутон докато алармата звъни, звъненето автоматично ще спре след 2 минути.

### Подсветка на дисплея

Натиснете бутона SNOOZE/LIGHT за активиране на подсветката на дисплея за 5 секунди.

### Вътрешна и външна температура, настройване на мерна единица $^{\circ}\text{C}/^{\circ}\text{F}$

Вътрешната температура се показва в поле 9. Външната температура се показва в поле 2. Ако станцията или сензорът открият стойности извън диапазона, ще се покаже следното (НН.Н/ЛЛ.Л.). Ако вътрешната температура е между  $15$  и  $25$   $^{\circ}\text{C}$  и вътрешната влажност е над  $65\%$ , иконата  ще се покаже.

Тази икона означава по-висока вероятност от образуване на плесен в помещението.





Ако външната температура е по-висока от  $35$   $^{\circ}\text{C}$ , иконата  ще се покаже.

Ако външната температура е под  $-3$   $^{\circ}\text{C}$ , иконите   ще се покажат едновременно.

Ако външната температура е между  $-3$   $^{\circ}\text{C}$  и  $+1$   $^{\circ}\text{C}$ , двете икони ще мигат.

Дългото натискане на бутона  /  ще промени температурните единици между  $^{\circ}\text{C}/^{\circ}\text{F}$ .

### Показване на максимални и минимални отчитания на температура/влажност/налягане

Неколккратното натискане на бутона  /  постепенно ще покаже максималната ( икона) и минималната ( икона) стойности на температурата/влажността/налягането, измерени през последните 24 часа.

Паметта за измерените стойности автоматично се изтрива всеки ден в 00:00 ч.

### Атмосферно налягане/хронология

Станцията показва стойността на атмосферното налягане в hPa и поддържа хронология на отчитанията на налягането за последните 12 часа в поле ном. 1.

Таблицата с хронология на налягането е анимирана.

Преместването на метеорологичната станция на друго място ще засегне измерените стойности.

Измерването ще се стабилизира в рамките на 12 часа от кварване на батерията или преместването на станцията.

### Тенденция за температура/влажност/налягане (време)

Иконата за тенденция за външна температура и за влажност е показана в поле 2.

Иконата за тенденция за вътрешна температура и за влажност е показана в поле 9.

Иконата за тенденция за налягане се показва на поле 1 до стойността на налягането.

температурата, влажността и тенденцията		
	намаляваща	повишаване на

## Фаза на луната

Иконата за фаза на луната се показва в поле 7.

Основните фази са следните:

							
новолуние	млада луна	първа четвърт	нарастваща луна	пълнолуние	намаляваща луна	последна четвърт	стара луна

## Прогноза за времето

Станцията прогнозира времето на база на промените в атмосферното налягане за следващите 12-24 часа за област в обхват от 15–20 км.

Точността на прогнозата за времето е около 70%. Тъй като прогнозата за времето може да не е на 100% точна, нито производителят, нито търговецът не могат да бъдат държани отговорни за загуби, причинени от неправилна прогноза. Когато за пръв път настройвате или нулирате метеорологичната станция, са нужни около 12 часа, преди метеорологичната станция да започне да прогнозира правилно. Метеорологичната станция показва 6 икони за прогноза за времето.

					
Слънчево	Леко слънчево	Облачно	Дъжд	Буря	Сняг

*Забележка: Показваната в момента икона означава прогноза за следващите 12–24 часа. Тя може да не отразява времето в момента.*



Не изхвърляйте електрически уреди с несортираните домакински отпадъци; предавайте ги в пунктовете за събиране на сортирани отпадъци. Актуална информация относно пунктовете за събиране на сортирани отпадъци може да получите от компетентните местни органи. При изхвърляне на електрически уреди на сметищата е възможно в подпочвените води да попаднат опасни вещества, които след това да преминат в хранителната верига и да увредят здравето на хората.

Emos spol. s.r.o. декларира, че сензорът E8825 + отговаря на основните изисквания и съответните разпоредби на Директива 2014/53/ЕО. Устройството може да се използва без ограничения на територията на ЕС.

Декларацията за съответствие може да се получи на адрес <http://www.emos.eu/download>.

## GARANCIJSKA IZJAVA

1. Izjavljamo, da jamčimo za lastnosti in brezhibno delovanje v garancijskem roku.
2. Garancijski rok prične teči z datumom izročitve blaga in velja 24 mesecev.
3. EMOS SI d.o.o. jamči kupcu, da bo v garancijskem roku na lastne stroške odpravil vse pomanjkljivosti na aparatu zaradi tovarniške napake v materialu ali izdelavi.
4. Za čas popravila se garancijski rok podaljša.
5. Če aparat ni popravljen v roku 45 dni od dneva prijave okvare lahko prizadeta stranka zahteva novega ali vračilo plačanega zneska.
6. Garancija preneha, če je okvara nastala zaradi:
  - nestrokovnega-nepooblaščenega servisa
  - predelave brez odobritve proizvajalca
  - neupoštevanja navodil za uporabo aparata
7. Garancija ne izključuje pravic potrošnika, ki izhajajo iz odgovornosti prodajalca za napake na blagu.
8. Če ni drugače označeno, velja garancija na ozemeljskem območju Republike Slovenije.
9. Proizvajalec zagotavlja proti plačilu popravilo, vzdrževanje blaga, nadomestne dele in priklopne aparate tri leta po poteku garancijskega roka.
10. Naravna obraba aparata je izključena iz garancijske obveznosti. Isto velja tudi za poškodbe zaradi nepravilne uporabe ali preobremenitve.

### NAVODILA ZA REKLAMACIJSKI POSTOPEK

Lastnik uveljavlja garancijski zahtevek tako, da ugotovljeno okvaro prijavi pooblaščen delavnici (EMOS SI d.o.o., Ob Savinji 3, 3313 Polzela) pisno ali ustno. Kupec je odgovoren, če s prepozno prijavo povzroči škodo na aparatu. Po izteku garancijskega roka preneha pravica do uveljavljanja garancijskega zahtevka. Priložen mora biti potrjen garancijski list z originalnim računom. EMOS SI d.o.o. se obvezuje, da bo aparat zamenjal z novim, če ta v tem garancijskem roku ne bi deloval brezhibno.

ZNAMKA: Brezzična meteorološka postaja

TIP: E8825

DATUM IZROČITVE BLAGA: \_\_\_\_\_

Servis: EMOS SI, d.o.o., Ob Savinji 3, 3313 Polzela, Slovenija  
tel: +386 8 205 17 21  
e-mail: naglic@emos-si.si