

HYUNDAI

RTC 182 SURIP



**NÁVOD K POUŽITÍ / NÁVOD NA POUŽITIE
INSTRUKCJA OBSŁUGI / INSTRUCTION MANUAL
HASZNÁLATI UTASÍTÁS**

**GRAMOFONEM SCD/MP3 PŘEHRÁVAČ
GRAMOFÓNOM SCD/MP3 PREHRÁVAČ
GRAMOFON Z ODTWARZACZEM CD/MP3
TURNTABLE WITH CD/MP3 PLAYER
LEMEZJÁTSZÓ, CD/MP3 LEJÁTSZÓVAL**

POPIS OVLÁDACÍCH PRVKŮ

1. DUST COWER = horní víko chráníci přehrávač před prachem a nečistotami
2. CD PLAY/PAUSE/STOP ►||/■ BUTTON = tlačítko pro spuštění, přerušení nebo zastavení přehrávání CD
3. CD SKIP UP ►► / DOWN ◄◄ BUTTON = tlačítko pro posun o stopu vpřed nebo vzad na CD
4. MP3 FOLDER UP BUTTON = tlačítko pro posun o jednu složku MP3 souborů vpřed
5. REPEAT / INTRO / RANDOM BUTTON = tlačítko pro přepínání mezi režimy opakovaného přehrávání „REPEAT“, přehrávání úvodních 10 vteřin z každé stopy „INTRO“ a přehrávání stop dle pořadí předvoleného v paměti „RANDOM“
6. SOURCE BUTTON = tlačítko pro volbu zdroje, paměťového média (CD / USB / SD)
7. VOLUME UP KNOB + = tlačítko pro zesílení hlasitosti
8. VOLUME KNOB DOWN - = tlačítko pro zeslabení hlasitosti
9. RECORD BUTTON = tlačítko pro zahájení nahrávání
10. CD DOOR = dvířka CD mechaniky
11. CD DOOR OPEN BUTTON = tlačítko pro otevírání dvířek CD mechaniky
12. 3,5 MM HEADPHONE JACK = zdířka pro připojení sluchátek o průměru 3,5 mm
13. USB SOCKET = zdířka pro připojení USB kabelu
14. SD / MMC CARD SLOT = čtečka paměťových karet SD / MMC
15. POWER OFF / FUNCTIONS SELECTOR = tlačítko pro přepínání mezi jednotlivými funkcemi přehrávače a do polohy „VYPNUTO“
16. RADIO BAND SELECTOR = tlačítko pro přepínání mezi vlnovými pásmy rádia (FM / FM-STEREO)
17. POWER LED INDICATOR = indikátor průchodu elektrického napětí
18. LCD DISPLAY = LCD displej
19. FM STEREO LED INDICATOR = indikátor příjmu signálu velmi krátkých vln FM v režimu STEREO
20. LED DIAL POINTER = ukazatel průběhu ladění rádiových stanic na stupnici
21. TUNING KNOB = otočný volič pro ladění stanic rádia
22. REMOTE SENSOR = čidlo dálkového ovládání
23. SPINDLE ADAPTOR = adaptér pro vyrovnání jehly gramofonu
24. TONE ARM LEVER = páčka ramene přenosky
25. 33/45 RPM SPEED SELECTOR = volič rychlosti posunu jehly po gramofonové desce při přehrávání zvukového záznamu
26. PICK-UP HOLDER = podpěra přenosky

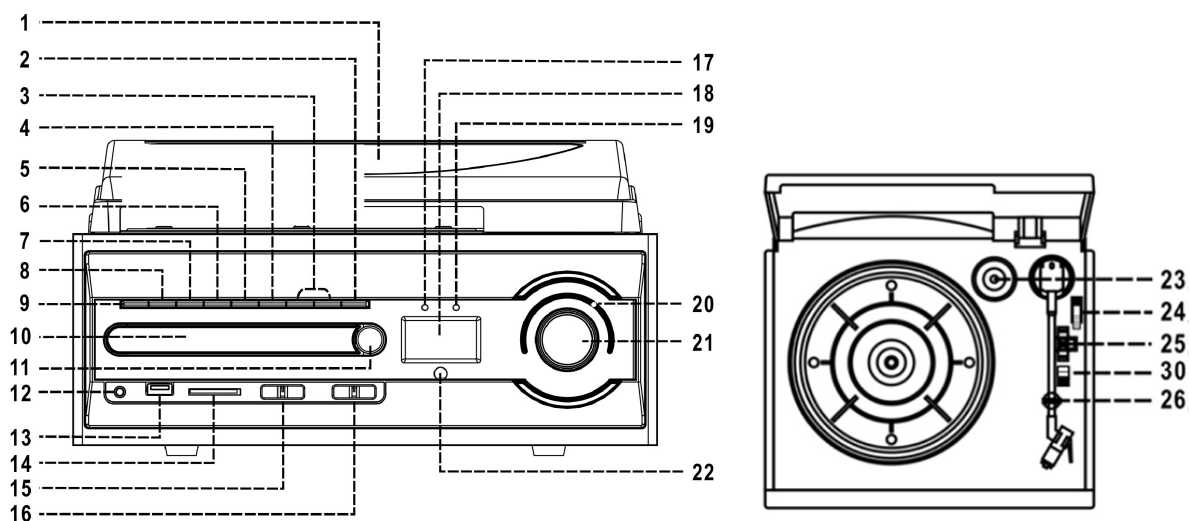

- 27. LINE OUT SOCKET = zdířka pro propojení s vnějším zařízením (např. HI-FI systém)
- 28. SPEAKER TERMINAL (L/R) = zdířka pro připojení levého a pravého reproduktoru
- 29. FM ANTENA = anténa pro příjem signálu velmi krátkých vln FM
- 30. AUTO STOP SWITCH = přepínač automatického vypnutí rotace otočného talíře u gramofonu
- 31. AC CORD = elektrický adaptér

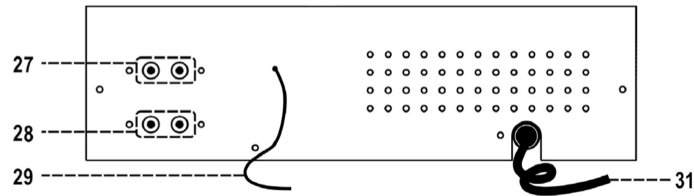

Pokyny pro bezpečné zacházení s přístrojem:

- Jakékoli úpravy či zásahy do přístroje, odlišná manipulace s ovládacími prvky a použití jiných postupů při zacházení s přehrávačem než těch, které jsou zde popsány, může vyústit v nebezpečí vystavení se škodlivému záření.
- Přístroj nesmí být opravován nikým jiným než kvalifikovanými zaměstnanci servisu.

Preventivní opatření týkající se používání přehrávače:

Instalace

- Vybalte všechny součásti přehrávače a odstraňte ochranný materiál.
- Nezapojte přehrávač do elektřiny dříve, než zkontrolujete napětí v síti a provedete veškerá ostatní propojení.
- Nezakrývejte žádné větrací otvory na přístroji a ujistěte se, že v jeho okolí zůstává prostor pro ventilaci v rozmezí několika centimetrů.

Montáž horního ochranného víka

1. Zatlačte kovovou svorku na zadní stranu.
2. Připojte kovovou svorku k hornímu víku.
3. Pant víka připojte k přístroji.

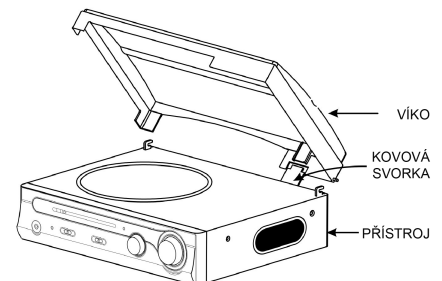

Zapojení

1. Připojte elektrickou šňůru (30) do příslušného otvoru a drát reproduktoru zapojte do zdířky pro reproduktor (27).
2. Volič funkcí „FUNCTION SELECTOR“ (15) přepněte do polohy „TUNER (rádio) / CD / PHONO (gramofonová deska)“. Rozsvícení indikátoru napětí (17), signalizuje normální průchod elektrického proudu přístrojem. Nyní je Vaše zařízení připraveno k přehrávání hudby.

POSLECH RÁDIA

Ruční ladění

1. Tlačítkem pro výběr rádiových pásem „RADIO BAND SELECTOR“ (16) si zvolte požadované pásmo „FM (velmi krátké vlny) / FM STEREO (velmi krátké vlny stereo)“.
2. Otočným voličem „TUNING KNOB“ (21) naladíte požadovanou stanici.
3. Hlasitost upravte na optimální úroveň tlačítky pro regulaci hlasitosti „VOLUME KNOB +“ (7, 8).

Přijem signálu v pásmu FM a FM-STEREO

Tlačítko pro výběr rádiových pásem „RADIO BAND SELECTOR“ (16) nastavte do polohy „FM“. Stanice jsou přijímány v režimu „MONO“. Pokud je příjem „STEREO“ signálu slabý, je vhodnější přijímat jej v režimu „MONO“. Pro příjem v režimu „STEREO“ nastavte tlačítko pro výběr rádiových pásem „RADIO BAND SELECTOR“ (16) do polohy „FM-ST“. Přijem rádiových stanic v režimu „stereo“ se prokáže rozsvícením indikátoru pro příjem stereo signálu „M-STEREO LED INDICATOR“ (19).

Pokyny pro co možná nejkvalitnější příjem:

- Velmi krátké vlny FM: Přehrávač má vestavěnou anténu pro příjem signálu velmi krátkých vln, integrovanou v jeho zadní části. Kvůli zajištění kvalitního příjmu velmi krátkých vln by anténa měla být rozvinuta do maximální možné délky.

PŘEHRÁVÁNÍ AUDIO CD

Započetí přehrávání

1. Nastavte volič funkcí „FUNCTION SELECTOR“ (15) do polohy „CD / SD / USB“.
2. Stiskněte tlačítko pro otevírání CD mechaniky „OPEN / CLOSE BUTTON“ (11) a otevřete její dvířka (10).
3. Do mechaniky vložte CD potíštěnou stranou směrem nahoru a zavřete dvířka.
4. LCD displej (18) zobrazí celkový počet stop na disku CD a celkový čas přehrávání.

Režim spuštění / přerušení / zastavení přehrávání „PLAY / PAUSE / STOP MODE ►II/■

1. Pro spuštění přehrávání stiskněte tlačítko „PLAY / PAUSE / STOP BUTTON“ (2). Přehrávání disku začne od první stopy.
2. Pro přerušení přehrávání stiskněte jedenkrát tlačítko „PLAY / PAUSE / STOP BUTTON“ (2). Na LCD displeji (18) se ukáže aktuální čas, v němž došlo k přerušení přehrávání. Opětovným stiskem téhož tlačítka se obnoví normální přehrávání.
3. Jestliže tlačítko „PLAY / PAUSE / STOP BUTTON“ (2) stisknete a podržíte přibližně po dobu dvouvteřin, přehrávání se zastaví a přístroj přejde do režimu „STOP“.

Posun o stopu vpřed a vzad „SKIP UP ►► /DOWN ◀◀

1. Pokud během přehrávání disku v režimu „PLAY“ nebo v režimu přerušeného přehrávání „PAUSE“ stisknete tlačítko „SKIP UP BUTTON“ (3), dojde k posunu o stopu vpřed a na displeji se zobrazí číslo aktuální stopy. Přehrávač přitom zůstane v režimu přehrávání „PLAY“ nebo přerušeného přehrávání „PAUSE“.
2. Pokud během přehrávání disku v režimu „PLAY“ nebo v režimu přerušeného přehrávání „PAUSE“ stisknete tlačítko „SKIP DOWN BUTTON“ (3), dojde k posunu na začátek aktuální stopy, jejíž číslo se zobrazí na LCD displeji (18). Přehrávač přitom zůstane v režimu přehrávání „PLAY“ nebo přerušeného přehrávání „PAUSE“.
3. Pokud následně po kroku 2 stisknete tlačítko „SKIP DOWN BUTTON“ (3) znovu, vrátíte se na předcházející stopu. Přehrávač přitom zůstane v režimu přehrávání „PLAY“ nebo přerušeného přehrávání „PAUSE“.
4. Jestliže tlačítko „SKIP UP / DOWN BUTTON“ (3) během přehrávání CD / MP3 stisknete a podržíte, bude docházet k rychlému pohybu po právě přehrávané stopě vpřed či vzad, dokud tlačítko neuvolníte.

Přehrávání CD se soubory ve formátu MP3 / WMA

1. Stiskem tlačítka „FOLDER UP BUTTON“ (4) dojde k posunu o složku s MP3 soubory vpřed.
2. Stiskem tlačítka „SKIP UP / DOWN BUTTON“ (3) si zvolte požadovanou stopu. Po stisku tlačítka se číslo aktuální stopy na displeji bude průběžně měnit.
3. Jakmile si vyberete příslušnou stopu, stiskněte tlačítko „CD PLAY / PAUSE / STOP BUTTON“ (2) a spustíte přehrávání.

Funkce ID3 na dálkovém ovladači – zobrazení stopy a názvu alba (TRACK / ALBUM TITLE)

1. Během přehrávání CD se soubory ve formátu MP3 / WMA stiskněte tlačítko „INFO BUTTON“ na dálkovém ovladači. Na displeji se ukáže název skladby. Pro zrušení funkce stiskněte totéž tlačítko znovu.

Požadavek na BIT RATE stopy ve formátu MP3 / WMA:

- MP3 BIT RATE: 32 KBPS ~ 256 KBPS, WMA BIT RATE: 32 KBPS ~ 320 KBPS
- Kvalita přehrávání a poslechu souborů ve formátu MP3 závisí na kvalitě kompaktního disku, na který byly zaznamenány, a na metodě vypalování. Doba pro vyhledávání MP3 souborů na CD je obvykle delší než doba potřebná k nalezení skladeb na audio CD kvůli rozdílnému formátu souborů.

Režim „REPEAT / INTRO / RANDOM“

Před započítím přehrávání nebo v jeho průběhu stiskněte tlačítko „REPEAT / INTRO / RANDOM“. V těchto odlišných režimech lze přehrávat jedinou skladbu, jedinou složku MP3 souborů nebo všechny skladby z disku dle následujícího schématu:

Audio CD

1. REPEAT 1 = opakované přehrávání jedné vybrané skladby
2. REPEAT ALL TRACKS = opakované přehrávání všech skladeb na disku
3. INTRO = přehrávání úvodních 10 vteřin z každé skladby
4. RANDOM = přehrávání skladeb podle pořadí, v jakém byly uloženy do paměti
5. OFF MODE = režim vypnutí

Indikátor jednotlivých režimů na LCD displeji:

Režim přehrávání = Informace na LCD displeji:

Opakování jedné skladby = 

Opakování všech skladeb =  ALL

Přehrávání úvodních 10 sekund z každé skladby = INTRO

Přehrávání souborů uložených v paměti = RANDOM

Režim vypnutí = -----

CD se soubory ve formátu MP3 / WMA

1. REPEAT 1 = opakované přehrávání jedné skladby
2. REPEAT 1 FOLDER = opakované přehrávání skladeb v jedné složce
3. REPEAT ALL FOLDERS = opakované přehrávání souborů ve všech složkách
4. INTRO PLAY = přehrávání úvodních 10 vteřin z každé skladby
5. RANDOM = přehrávání souborů uložených do paměti
6. OFF MODE = režim vypnutí

Indikátor jednotlivých režimů na LCD displeji:

Režim přehrávání = Informace na LCD displeji:

Přehrávání jedné skladby = 

Přehrávání všech skladeb =  ALL

Přehrávání souborů v jedné složce =  **FOLDER**

Přehrávání úvodních deseti sekund z každé skladby = INTRO

Přehrávání skladeb uložených do paměti = RANDOM

Režim vypnutí = -----

Režim opakovaného přehrávání „REPEAT PLAY“

Tato funkce umožňuje opakovaný poslech vybraných skladeb nebo složek.

Režim přehrávání úvodních deseti sekund z každé skladby „INTRO MODE“ (na dálkovém ovladači).

Tato funkce umožňuje poslech úvodních 10 vteřin z každé skladby. Lze tím ušetřit čas při hledání požadované stopy.

Režim přehrávání souborů uložených v paměti „RANDOM PLAY“

S použitím této funkce lze poslouchat všechny skladby nebo složky na disku v určitém pořadí, předvoleném v paměti.

Programování disku CD – ukládání stop do paměti (na dálkovém ovladači)

Do paměti je možno naprogramovat až 32 značek pro skladby na audioCD nebo na CD s MP3 soubory. Ty pak mohou být přehrávány v jakémkoli určeném pořadí. Přesvědčete se, že se před započítím programování přehrávač nachází v režimu „STOP“.

1. Nastavte přehrávač do režimu „CD / USB“ a zastavte přehrávání.
2. Stiskněte tlačítko „PROGRAM BUTTON“ na dálkovém ovladači, na displeji (18) se objeví nápis „PROG“. Zobrazí se rovněž číslo programu a číslice pro jednotlivé stopy, které mají být do paměti uloženy.
3. Požadovanou stopu vyberte tlačítkem „SKIP UP ►► / DOWN ◄◄ BUTTON“ (3).
4. Stiskem tlačítka „PROGRAM“ uložíte stopu do paměti.
5. Pro uložení dalších stop do paměti opakujte kroky 3 a 4.
6. Jestliže jste do paměti naprogramovali všechny požadované stopy, pro jejich přehrání ve zvoleném pořadí stiskněte tlačítko „PLAY / PAUSE / STOP BUTTON ►||/■“ (2).
7. Pro vymazání již uložené stopy z paměti stiskněte tlačítko „STOP“ na dálkovém ovladači a podržte jej, dokud z LCD displeje nezmizí nápis „PROG“.

PŘEHŘÁVÁNÍ SOUBORŮ VE FORMÁTU MP3 / WMA Z MÉDIA VYBAVENÉHO USB PORTEM NEBO Z PAMĚŤOVÉ KARTY SD / MMC

Přehrávač je schopen dekódovat a přehrávat všechny soubory ve formátu MP3 / WMA, které jsou uloženy na paměťovém médiu vybaveném USB portem nebo na paměťové SD / MMC kartě.

1. Tlačítko pro výběr funkcí „FUNCTION SELECTOR“ (15) nastavte do polohy „CD / USB“ a poté stiskněte tlačítko pro výběr zdroje paměťového média „SOURCE BUTTON“ (6) a zvolte režim USB „USB MODE“ nebo režim paměťové karty „CARD“.
2. Připojte USB médium tak, aby směřovalo přední stranou nahoru a ujistěte se, že je do přehrávače správně zasunuto. Vložte paměťovou kartu ve směru, který ukazuje šipka na nálepce na spodní straně čtečky karet. Médium zasuňte do přehrávače v přímém směru, bez ohýbání a otáčení. Připojení média horní stranou dolů nebo přední stranou dozadu by mohlo poškodit systém přehrávače, USB konektor nebo čtečku SD / MMC karet. Před připojením média se ujistěte, že jej do přehrávače vkládáte ve správném směru.
3. Systém začne médium ihned po připojení automaticky načítat a na LCD displeji (18) se zobrazí celkový počet MP3 / WMA souborů a celkový počet rozpoznávaných složek.
4. Postupujte stejným způsobem jako při přehrávání disku se soubory MP3 / WMA.

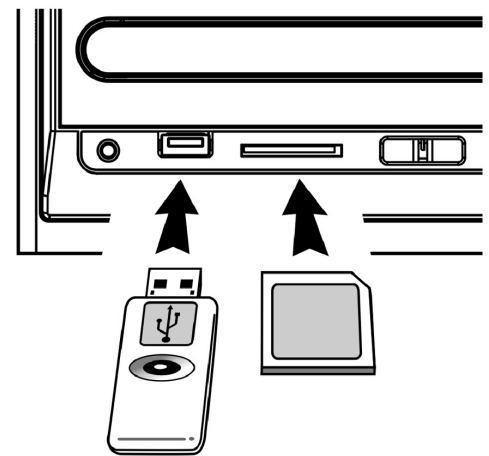

Připojení média

Poznámka:

- Systém dokáže rozpoznat a načíst přes USB port pouze soubory ve formátu MP3 a WMA.
- Pokud systém připojíte k MP3 přehrávači přes USB port, může se stát, že některý přehrávač nebude schopen soubory ve formátu MP3 touto cestou přehrávat. Není to způsobeno chybou funkčností vašeho přehrávače, ale rozdílnými formáty kvality převodu souborů.

PŘEVOD STOP Z CD / GRAMOFONOVÝCH DESEK DO SOUBORU MP3

Systém dokáže převést stopy běžných CD a gramofonových desek do formátu MP3 a nahrát je na paměťové médium vybavené USB portem nebo na SD / MMC paměťovou kartu.

A) PŘEVOD CD

I. Převod jedné stopy

1. Spustíte přehrávání skladby z disku CD, kterou chcete převést, a nahrajte ji.
2. Během přehrávání požadované stopy stiskněte tlačítko „RECORD“ (9), na displeji se zobrazí „↔“ & „REC“ a světelný paprsek. V tom okamžiku již probíhá převod.
3. Po dokončení převodu systém automaticky zastaví přehrávání skladby.

II. Převod jednoho disku CD

1. Vložte CD potíštěnou stranou vzhůru do mechaniky a poté zavřete její dvířka.
2. Za použití postupu pro ukládání stop z disku CD do paměti vyberte požadované skladby. Poté stiskněte tlačítko „PLAY / PAUSE / STOP BUTTON“ (2) a spustíte přehrávání.
3. Během přehrávání stiskněte tlačítko „PLAY / PAUSE / STOP BUTTON“ (2) a podržte jej po dobu dvou sekund, čímž se systém přepne do režimu „STOP“.
4. Stiskněte tlačítko „RECORD“ (9), na displeji se zobrazí „↔“ & „REC“ a světelný paprsek. V tom okamžiku již probíhá převod.
5. Po dokončení převodu systém automaticky zastaví přehrávání.

III. Převod stop naprogramovaných v paměti

1. Vložte CD potíštěnou stranou vzhůru do mechaniky a poté zavřete její dvířka.
2. Vyberte požadované stopy a postupujte stejným způsobem jako při jejich ukládání do paměti. Poté stiskněte tlačítko „PLAY / PAUSE / STOP BUTTON“ (2) a spusťte přehrávání.
3. Během přehrávání stiskněte tlačítko „PLAY / PAUSE / STOP BUTTON“ (2) a podržte jej po dobu dvou sekund, čímž se systém přepne do režimu „STOP“.
4. Stiskněte tlačítko „RECORD“ (9), na displeji se zobrazí „↔“ & „**REC**“ a světelný paprsek. V tom okamžiku již probíhá převod.
5. Po dokončení převodu systém automaticky zastaví přehrávání.

Poznámka:

- Rychlost nahrávání je 1:1 a odvíjí se od délky přehrávané stopy.
- Systém vytvoří zvukovou složku a převedenou stopu do ní uloží.
- Formát převodu je přednastaven na MP3 BIT RATE: 128 KBPS, SAMPLING RATE: 44,1 KHZ.
- Během převádění skladby nebude stopě přiřazen žádný název.
- Průběh nahrávání můžete přerušit stiskem tlačítka „RECORD“.
- Nahrávání bude ukončeno teprve po převodu celé skladby. Jestliže převod náhle přerušíte, nedojde k nahrání žádné skladby ani k jejímu uložení na USB médium nebo SD / MMC paměťovou kartu.

IV. Kopírování souboru ve formátu MP3 / WMA na médium

Jestliže do přehrávače namísto běžného CD vložíte CD se soubory ve formátu MP3 / WMA, budou soubory z disku po stisku tlačítka „RECORD“ (9) zkopírovány na paměťové médium s USB portem nebo na SD / MMC kartu. Postup je stejný jako při převodu běžného CD. Systém se přepne do režimu kopírování pouze v případě, že jsou jím načítány soubory ve formátu MP3 / WMA.

Poznámka:

- Jestliže jsou v přehrávači umístěna obě média – USB médium i paměťová karta SD / MMC, systém přednostně ukládá soubory na USB médium.
- Stisknete-li během přehrávání souborů z USB média nebo paměťové karty tlačítko „RECORD“, dojde ke zkopírování souborů z média USB na paměťovou kartu nebo naopak.

B) PŘEVOD ZVUKOVÉHO ZÁZNAMU Z GRAMOFONOVÉ DESKY

- 1) Nastavte volič funkcí „FUNCTION SELECTOR BUTTON“ (15) do polohy „PHONO“ a poté přímo stiskněte tlačítko „RECORD“ (9).
- 2) Na LCD displeji se zobrazí nápis „USB“, světelný paprsek, poté „↔“ & „**REC**“ a za několik sekund opět záblesk světla. Systém je nyní připraven k započatí převodu.
- 3) Z gramofonové desky spusťte přehrávání skladby, kterou chcete nahrát na USB médium.
- 4) Po skončení nahrávání stiskněte tlačítko „RECORD“ A PODRŽTE JEJ DO TÉ DOBY, než LCD displej přestane ukazovat paprsek světla a vrátí se do režimu „PHONO“.

Rozdělení stop při nahrávání z gramofonové desky na médium (na dálkovém ovladači)

Při nahrávání z gramofonové desky na USB médium nebo paměťovou kartu SD / MMC můžete jednu stopu rozdělit na více částí kvůli pohodlnějšímu přehrávání. V průběhu nahrávání z gramofonové desky stiskněte tlačítko „**TS**“ „TRACK SEPARATION“ na dálkovém ovladači. Systém vyznačí konec původní stopy a pokračuje v nahrávání stopy nové. Na LCD displeji se krátce objeví text „PHONO“ na znamení úspěšného vytvoření nové stopy. Tuto funkci lze použít pouze při nahrávání souborů z desky, nikoli při přehrávání již dříve nahraných souborů.

C) VÝBĚR BIT RATE (NA DÁLKOVÉM OVLADAČI)

- 1) Při převodu souborů z disku CD nebo gramofonové desky na USB médium si můžete zvolit požadovanou sazbu kvality převedeného záznamu BIT RATE. Vybrat si lze ze škály v rozmezí 32 / 64 / 96 / 128 / 192 / 256 KBPS.

- 2) Tlačítko pro volbu funkcí „FUNCTION SELECTOR“ (15) přepněte do polohy „PHONO“ a setrvejte v režimu „STOP“.
- 3) Stiskněte tlačítko „INFO“ a LCD displej zobrazí přednastavenou sazbu BIT RATE (128 KBPS).
- 4) Tlačítkem „SKIP UP ►► / DOWN ◄◄ BUTTON“ (3) vyberte požadovanou hodnotu BIT RATE pro převod.
- 5) Pro potvrzení nastavení stiskněte opět tlačítko „INFO“, LCD displej se následně vrátí do režimu „PHONO“.

VYMAZÁNÍ SOUBORŮ Z USB MÉDIA NEBO PAMĚŤOVÉ KARTY (NA DÁLKOVÉM OVLADAČI)

Systém umožňuje vymazat soubory uložené na USB médiu nebo paměťové kartě SD / MMC následujícím způsobem:

a) Vymazání jednoho souboru

1. Nastavte přehrávač do polohy „USB / SD“.
2. Stiskněte tlačítko „INFO“ a podržte jej po dobu 3 vteřin. Na LCD displeji (18) se zobrazí nápis „DEL---001“.
3. Pro výběr souboru, který má být vymazán, stiskněte tlačítko pro posun o stopu vpřed či vzad „SKIP FORWARD ►► / BACKWARD ◄◄ BUTTON“ na dálkovém ovladači.
4. Po stisku tlačítka „REC“ se dostanete do nabídky s možnostmi „YES (vymazání souboru)“ nebo „NO (zrušení vymazání)“. Tlačítka „SKIP FORWARD ►► / BACKWARD ◄◄ BUTTON“ vyberte možnost „YES / NO“.
5. Potvrzení nastavení provedete stiskem tlačítka „REC“.

b) Vymazání všech souborů

1. Nastavte přehrávač do polohy „USB / SD“.
2. Stiskněte tlačítko „INFO“ a podržte jej po dobu 3 vteřin. Na LCD displeji (18) se zobrazí nápis „DEL---001“.
3. Po stisku tlačítka „REC“ se dostanete do nabídky s možnostmi „YES (vymazání souborů)“ nebo „NO (zrušení vymazání)“.
4. Tlačítka „SKIP FORWARD / BACKWARD BUTTON“ vyberte možnost „YES / NO“.
5. Potvrzení nastavení provedete stiskem tlačítka „REC“.

Poznámka:

- Jestliže potvrdíte možnost „YES“ (vymazání souborů), dojde k úplnému odstranění všech souborů uložených na USB médiu nebo paměťové kartě.
- Pro zrušení režimu mazání stiskněte na dálkovém ovladači jedenkrát tlačítko „STOP“.

Odpojení USB média nebo paměťové karty

Chcete-li odpojit USB médium nebo paměťovou kartu, vypněte přístroj nebo přepněte tlačítko „FUNCTION SELECTOR“ do polohy „CD / TUNER“. USB médium odstraňte přímým vytažením USB portu z příslušné zdířky. Paměťovou kartu odstraníte tak, že ji zatlačíte směrem dovnitř a následně uvolníte. Karta je nyní částečně vysunutá a lze ji vytáhnout rukou.

GRAMOFON

Poznámky

- Sejměte ochranný kryt jehly.
- Před použitím se ujistěte, že raménko přenosky je odděleno a následně opět zajištěno.

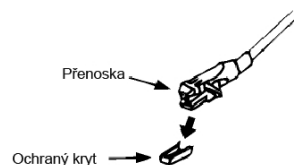

1. Tlačítko „FUNCTION SELECTOR“ (15) nastavte do polohy „PHONO“.
2. V závislosti na typu přehrávaného záznamu nastavte volič rychlosti na patřičnou hodnotu.
3. Umístěte desku na otočný talíř gramofonu a v případě potřeby použijte vyrovnávací adaptér jehly.
4. Zvedněte raménko přenosky z podstavce a pomalu jej přesuňte na desku. Talíř se začne otáčet.
5. Umístěte raménko přenosky na požadované místo na desce.
6. Nastavte hlasitost na požadovanou hodnotu.
7. Talíř se automaticky přestane otáčet po dohrání desky. Zvedněte raménko přenosky z desky a položte jej opět na podstavec.
8. Jestliže chcete přehrávání desky zastavit ručně, zvedněte raménko přenosky a položte jej na podstavec.

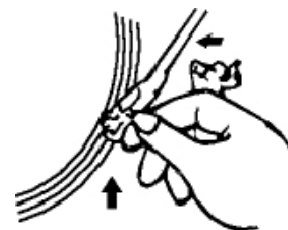

Poznámka:

Jestliže se u některých desek nacházelo místo automatického vypnutí mimo nastavení jednotky, přehrávání desky se zastaví před poslední stopou. V takovém případě nastavte tlačítko pro automatické vypnutí „AUTOSTOP SWITCH“ (30) do polohy „OFF“. Deska sice dohraje do konce, avšak rotace talíře sama neustane. Pro zastavení otáčení talíře přístroj vypněte nebo nastavte tlačítko pro automatické vypnutí „AUTOSWITCH“ opět do polohy „ON“. Poté položte raménko přenosky zpět na podstavec.

PROPOJENÍ PŘEHRÁVAČE S VNĚJŠÍM ZAŘÍZENÍM

Přehrávač můžete připojit k celému HI-FI systému. Zdířku pro vnější propojení „LINE OUT SOCKET“ (26) propojíte se zdířkou vstupního zařízení pomocí RCA kabelu (ten není zahrnut do příslušenství přehrávače).

DÁLKOVÝ OVLADAČ

Vložení baterie

Baterie není součástí přehrávače. Infračervený přenašeč signálu dálkového ovladače potřebuje pro provoz 2x AAA baterie.

Popis tlačítek

1. ▲ OPEN/CLOSE: Pokud chcete otevřít zásuvku disku, stiskněte tlačítko OPEN/CLOSE. Pokud chcete zavřít zásuvku disku, stiskněte znovu tlačítko OPEN/CLOSE.
2. INFO = Stiskněte v režimu CD / USB pro výběr převodní sazby BIT RATE.
3. REC = Stiskněte v režimu CD / PHONO pro aktivaci funkce nahrávání.
4. REP / INTRO / RAN = Stiskněte v režimu CD / USB pro přepnutí do režimu „REPEAT / INTRO / RANDOM“.
5. PROGRAM = Stiskněte v režimu CD / USB pro aktivaci funkce programování stop do paměti.
6. PLAY / PAUSE ►|| = Stiskněte jedenkrát v režimu CD / USB pro zahájení přehrávání. Stiskněte podruhé pro přerušení přehrávání.
7. SKIP / SEARCH FORWARD ►► = Stiskněte jedenkrát pro přesun o stopu vpřed, stiskněte a podržte pro rychlý pohyb vpřed po stopě. SKIP / SEARCH BACKWARD ◄◄ = Stiskněte jedenkrát pro přesun na předchozí stopu, stiskněte a podržte pro rychlý pohyb zpět po stopě.
8. STOP ■ = Stiskněte v režimu CD / USB pro zastavení přehrávání nebo pro vymazání souborů uložených v paměti.
9. FOLDER UP ▲ / DOWN ▼ = Stiskněte v režimu MP3 pro posun o složku vpřed či vzad.
10. SOURCE = Stiskněte v režimu CD / USB pro výběr paměťového média.
11. TRACK SEPARATION = Stiskněte pro rozdělení stopy z gramofonové desky při nahrávání na paměťové médium.

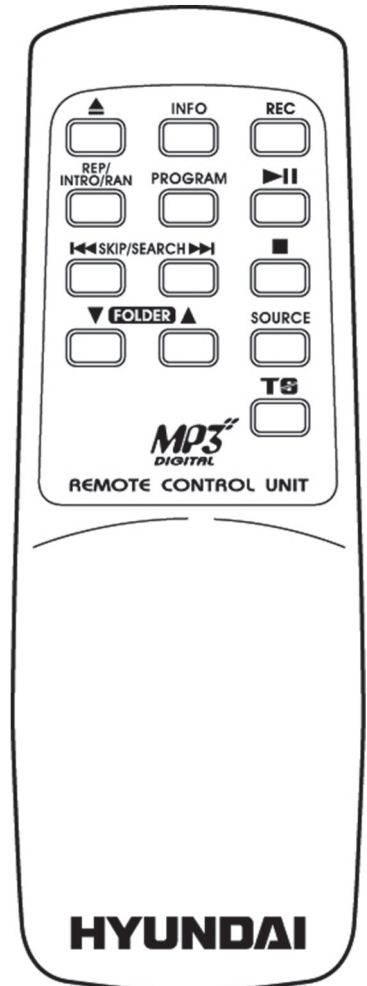

TECHNICKÉ SPECIFIKACE

Napájení:	střídavý proud 230 V / 50 Hz
Příkon:	20 W
Příkon v pohotovostním režimu:	< 0,4 W
Výstupní výkon:	2 x 2 W
Kmitočtový rozsah FM:	87,5 - 108 MHz
Rozměry přístroje:	560 (š) x 200 (v) x 295 (h) mm
Hmotnost (NETTO):	4,4 kg

ZMĚNA TECHNICKÉ SPECIFIKACE VÝROBKU VYHRAZENA VÝROBCEM.

Informace o výrobku a servisní síti najdete na internetové adrese www.hyundai-electronics.cz



VAROVÁNÍ: NEVYSTAVUJTE SPOTŘEBIČ DEŠTI NEBO VLHKOSTI ABYSTE PŘEDEŠLI VZNIKU POŽÁRU NEBO ÚRAZU ELEKTRICKÝM PROUDEM. VŽDY SPOTŘEBIČ VYPNĚTE ZE ZÁSUVKY KDYŽ JEJ NEPOUŽÍVÁTE NEBO PŘED OPRAVOU. V PŘÍSTROJI NEJSOU ŽÁDNÉ ČÁSTI OPRAVITELNÉ

SPOTŘEBITELEM. VŽDY SE OBRACEJTE NA KVALIFIKOVANÝ AUTORIZOVANÝ SERVIS. PŘÍSTROJ JE POD NEBEZPEČNÝM NAPĚTÍM.



NEBEZPEČÍ UDUŠENÍ. PE SÁČEK ODKLÁDEJTE MIMO DOSAH DĚTÍ. SÁČEK NENÍ NA HRANÍ. NEPOUŽÍVEJTE TENTO SÁČEK V KOLÉBKÁCH, POSTÝLKÁCH, KOČÁRCÍCH NEBO DĚTSKÝCH OHRÁDKÁCH.

Likvidace starého elektrozařízení a použitých baterií a akumulátorů (Vztahuje se na Evropskou unii a evropské země se systémy odděleného sběru)



Tento symbol umístěný na výrobku nebo jeho balení upozorňuje, že by s výrobkem po ukončení jeho životnosti nemělo být nakládáno jako s běžným odpadem z domácnosti. Je nutné ho odvézt do sběrného místa pro recyklaci elektrického a elektronického zařízení. Zajištěním správné likvidace tohoto výrobku pomůžete zabránit případným negativním dopadům na životní prostředí a lidské zdraví, které by jinak byly způsobeny nevhodnou likvidací výrobku. Recyklováním materiálů, z nichž je vyroben, pomůžete ochránit přírodní zdroje. Podrobnější informace o recyklaci tohoto výrobku zjistíte u příslušného místního obecního úřadu, podniku pro likvidaci domovních odpadů nebo v obchodě, kde jste výrobek zakoupili.

Tímto ETA a.s. prohlašuje, že typ rádiového zařízení RTC182SURIP je v souladu se směrnicí 2014/53/EU. Úplné znění EU prohlášení o shodě je k dispozici na této internetové adrese: http://www.hyundai-electronics.cz/declaration_of_conformity

POPIS OVLÁDACÍCH PRVKOV

1. DUST COWER = horní veko chrániaci prehrávač pred prachom a nečistotami
2. CD PLAY/PAUSE/STOP ►||/■ BUTTON = tlačidlo pre spustenie, prerušenie alebo zastavenie prehrávania CD
3. CD SKIP UP ►► / DOWN ◄◄ BUTTON = tlačidlo pre posun o stopu vpred alebo vzad na CD
4. MP3 FOLDER UP BUTTON = tlačidlo pre posun o jednu zložku MP3 súborov vpred
5. REPEAT / INTRO / RANDOM BUTTON = tlačidlo pre prepínanie medzi režimami opakovaného prehrávania „REPEAT“, prehrávanie úvodných 10 sekúnd z každej stopy „INTRO“ a prehrávanie stop podľa poradia predvoleného v pamäti „RANDOM“
6. SOURCE BUTTON = tlačidlo pre voľbu zdroja, pamäťového média (CD / USB / SD)
7. VOLUME UP KNOB + = tlačidlo pre zosilnenie hlasitosti
8. VOLUME KNOB DOWN - = tlačidlo pre zoslabenie hlasitosti
9. RECORD BUTTON = tlačidlo pre zahájenie nahrávania
10. CD DOOR = dvierka CD mechaniky
11. CD DOOR OPEN BUTTON = tlačidlo pre otváranie dvierok CD mechaniky
12. 3,5 MM HEADPHONE JACK = otvor pre pripojenie slúchadiel o priemere 3,5 mm
13. USB SOCKET = otvor pre pripojenie USB káblu
14. SD / MMC CARD SLOT = čítačka pamäťových kariet SD / MMC
15. POWER OFF / FUNCTIONS SELECTOR = tlačidlo pre prepínanie medzi jednotlivými funkciami prehrávača a do polohy „VYPNUTÉ“
16. RADIO BAND SELECTOR = tlačidlo pre prepínanie medzi vlnovými pásmami rádia (FM / FM-STEREO)
17. POWER LED INDICATOR = indikátor prechodu elektrického napätia
18. LCD DISPLAY = LCD displej
19. FM STEREO LED INDICATOR = indikátor príjmu signálu veľmi krátkych vln FM v režime STEREO
20. LED DIAL POINTER = ukazovateľ priebehu ladenia rádiových staníc na stupnici
21. TUNING KNOB = otočný volič pre ladenie staníc rádia
22. REMOTE SENSOR = čidlo diaľkového ovládania
23. SPINDLE ADAPTOR = adaptér pre vyrovnanie ihly gramofónu
24. TONE ARM LEVER = páčka ramaňa prenosky
25. 33/45 RPM SPEED SELECTOR = volič rýchlosti posunu ihly po gramofónovej doske pri prehrávaní zvukového záznamu
26. PICK-UP HOLDER = podpera prenosky

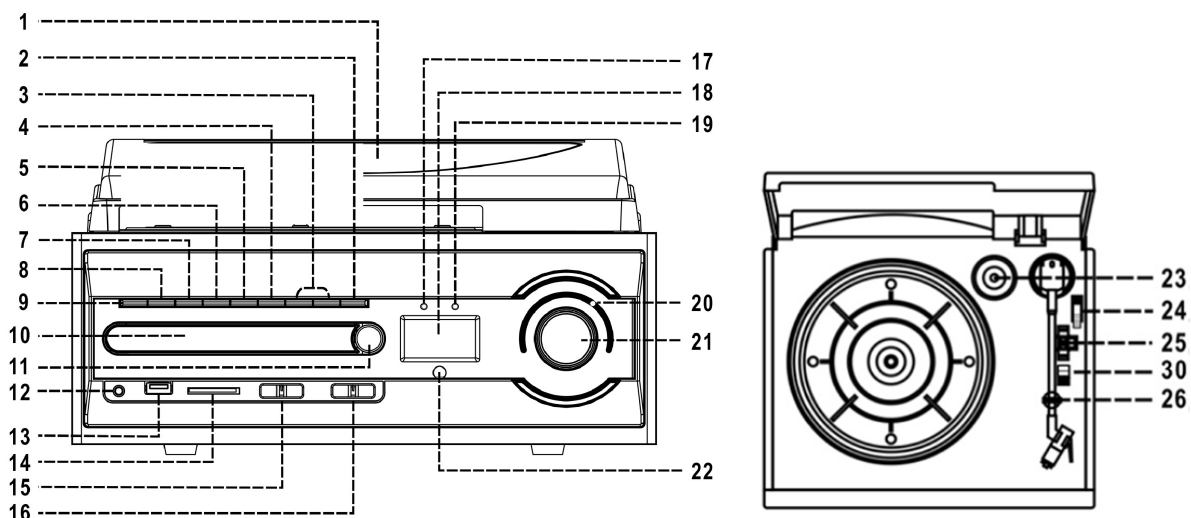

- 27. LINE OUT SOCKET = otvor pre prepojenie s vonkajším zariadením (napr. HI-FI systém)
- 28. SPEAKER TERMINAL (L/R) = otvor pre pripojenie ľavého a pravého reproduktora
- 29. FM ANTENA = anténa pre príjem signálu veľmi krátkych vln FM
- 30. AUTO STOP SWITCH = prepínač automatického vypnutia rotácie otočného tanieru u gramofónu
- 31. AC CORD = elektrický adaptér

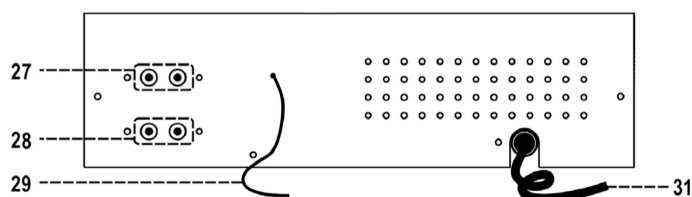

Pokyny pre bezpečné zachádzanie s prístrojom:

- Akékoľvek úpravy či zásahy do prístroja, odlišná manipulácia s ovládacími prvky a použitie iných postupov pri zachádzaní s prehrávačom než tých, ktoré sú tu popísané, môže vyústiť v nebezpečí vystavenia sa škodlivému žiareniu.
- Prístroj nesmie byť opravovaný nikým iným než kvalifikovanými zamestnancami servisu.

Preventívne opatrenie týkajúce sa používania prehrávača:

Inštalácia

- Vybalte všetky súčasti prehrávača a odstráňte ochranný materiál.
- Nezapojujte prehrávač do elektriny skôr, než skontrolujete napätie v sieti a prevedte všetky ostatní prepojenia.
- Nezakrývajte žiadne vetracie otvory na prístroji a uistite sa, že v jeho okolí zostáva priestor pre ventiláciu v rozmedzí niekoľko centimetrov.

Montáž horného ochranného veka

1. Zatlačte kovovú svorku na zadnú stranu.
2. Pripojte kovovú svorku k hornému veku.
3. Pánt veka pripojte k prístroju.

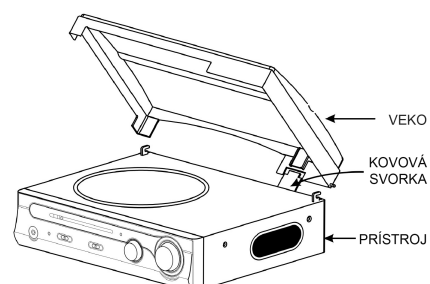

Zapojenie

1. Pripojte elektrickú šnúru (30) do príslušného otvoru a kábel reproduktora zapojte do otvoru pre reproduktor (27).
2. Volič funkcií „FUNCTION SELECTOR“ (15) prepnite do polohy „TUNER (rádio) / CD / PHONO (gramofónová doska)“. Rozsvietenie indikátoru napätia (17), signalizuje normálny priechod elektrického prúdu prístrojom. Teraz je Vaše zariadenie pripravené k prehrávaniu hudby.

POČÚVANIE RÁDIA

Ručné ladenie

1. Tlačidlom pre výber rádiových pásem „RADIO BAND SELECTOR“ (16) si zvolíte požadované pásmo „FM (veľmi krátke vlny) / FM STEREO (veľmi krátke vlny stereo)“.
2. Otočným voličom „TUNING KNOB“ (21) naladíte požadovanou stanicu.
3. Hlasitosť upravte na optimálnu úroveň tlačidlami pre reguláciu hlasitosti „VOLUME KNOB + -“ (7, 8).

Príjem signálu v pásme FM a FM-STEREO

Tlačidlo pre výber rádiových pásiem „RADIO BAND SELECTOR“ (16) nastavte do polohy „FM“. Stanice sú prijímané v režime „MONO“. Pokiaľ je príjem „STEREO“ signálu slabý, je vhodnejšie prijímať ho v režime „MONO“. Pre príjem v režime „STEREO“ nastavte tlačidlo pre výber rádiových pásiem „RADIO BAND SELECTOR“ (16) do polohy „FM-ST“. Príjem rádiových staníc v režime „stereo“ sa preukáže rozsvietením indikátoru pre príjem stereo signálu „M-STEREO LED INDICATOR“ (19).

Pokyny pre čo možno najkvalitnejší príjem:

- Veľmi krátke vlny FM: Prehrávač má vstavanú anténu pre príjem signálu veľmi krátkych vln, integrovanú v jeho zadnej časti. Kvôli zaisteniu kvalitného príjmu veľmi krátkych vln by anténa mala byť rozvinutá do maximálnej možnej dĺžky.

PREHRÁVANIE AUDIO CD

Započatie prehrávania

1. Nastavte volič funkcií „FUNCTION SELECTOR“ (15) do polohy „CD / SD / USB“.
2. Stlačte tlačidlo pre otváranie CD mechaniky „OPEN / CLOSE BUTTON“ (11) a otvorte jej dvierka (10).
3. Do mechaniky vložte CD potlačenou stranou smerom hore a zavrite dvierka.
4. LCD displej (18) zobrazí celkový počet stôp na disku CD a celkový čas prehrávania.

Režim spustenie / prerušenie / zastavenie prehrávania „PLAY / PAUSE / STOP MODE ▶II/■

1. Pre spustenie prehrávania stlačte tlačidlo „PLAY / PAUSE / STOP BUTTON“ (2). Prehrávanie disku začne od prvej stopy.
2. Pre prerušenie prehrávania stlačte jedenkrát tlačidlo „PLAY / PAUSE / STOP BUTTON“ (2). Na LCD displeji (18) sa ukáže aktuálny čas, v ktorom došlo k prerušeniu prehrávania. Opätovným stiskom toho istého tlačidla sa obnoví normálne prehrávanie.
3. Ak tlačidlo „PLAY / PAUSE / STOP BUTTON“ (2) stlačte a podržíte približne po dobu dvoch sekúnd, prehrávanie sa zastaví a prístroj prejde do režimu „STOP“.

Posun o stopu vpred a vzad „SKIP UP ▶▶ /DOWN ◀◀

1. Pokiaľ v priebehu prehrávania disku v režime „PLAY“ alebo v režime prerušeného prehrávania „PAUSE“ stlačte tlačidlo „SKIP UP BUTTON“ (3), dôjde k posunu o stopu vpred a na displeji sa zobrazí číslo aktuálnej stopy. Prehrávač pritom zostane v režime prehrávania „PLAY“ alebo prerušeného prehrávania „PAUSE“.
2. Pokiaľ v priebehu prehrávania disku v režime „PLAY“ alebo v režime prerušeného prehrávania „PAUSE“ stlačte tlačidlo „SKIP DOWN BUTTON“ (3), dôjde k posunu na začiatok aktuálnej stopy, ktorej číslo sa zobrazí na LCD displeji (18). Prehrávač pritom zostane v režime prehrávania „PLAY“ alebo prerušeného prehrávania „PAUSE“.
3. Pokiaľ následne po kroku 2 stlačte tlačidlo „SKIP DOWN BUTTON“ (3) znovu, vrátite sa na predchádzajúcu stopu. Prehrávač pritom zostane v režime prehrávania „PLAY“ alebo prerušeného prehrávania „PAUSE“.
4. Ak tlačidlo „SKIP UP / DOWN BUTTON“ (3) v priebehu prehrávania CD / MP3 stlačíte a podržíte, bude dochádzať k rýchlemu pohybu po práve prehrávanej stope vpred či vzad, dokiaľ tlačidlo neuvolníte.

Prehrávanie CD sa súbory vo formáte MP3 / WMA

1. Stiskom tlačidla „FOLDER UP BUTTON“ (4) dôjde k posunu o zložku s MP3 súbormi vpred.
2. Stiskom tlačidla „SKIP UP / DOWN BUTTON“ (3) si zvolíte požadovanú stopu. Po stisku tlačidla sa číslo aktuálnej stopy na displeji bude priebežne meniť.
3. Ako náhle si vyberiete príslušnú stopu, stlačte tlačidlo „CD PLAY / PAUSE / STOP BUTTON“ (2) a spustíte prehrávanie.

Funkcie ID3 na diaľkovom ovládači – zobrazenie stopy a názvu alba (TRACK / ALBUM TITLE

1. V priebehu prehrávania CD so súbormi vo formáte MP3 / WMA stlačte tlačidlo „INFO BUTTON“ na diaľkovom ovládači. Na displeji sa ukáže názov skladby. Pre zrušenie funkcie stlačte to isté tlačidlo znovu.

Požiadavku na BIT RATE stopy vo formáte MP3 / WMA:

- MP3 BIT RATE: 32 KBPS ~ 256 KBPS, WMA BIT RATE: 32 KBPS ~ 320 KBPS
- Kvalita prehrávania a počúvania súborov vo formáte MP3 závisí na kvalite kompaktného disku, na ktoré boli zaznamenané, a na metóde vypaľovania. Doba pre vyhľadávanie MP3 súborov na CD je obvykle dlhšia než doba potrebná k nájdeniu skladieb na audio CD kvôli rozdielnemu formátu súborov.

Režim „REPEAT / INTRO / RANDOM“

Pred začiatkom prehrávania alebo v jeho priebehu stlačte tlačidlo „REPEAT / INTRO / RANDOM“. V týchto odlišných režimoch možno prehrávať jedinú skladbu, jedinú zložku MP3 súborov alebo všetky skladby z disku podľa nasledujúcej schémy:

Audio CD

1. REPEAT 1 = opakované prehrávanie jednej vybranej skladby
2. REPEAT ALL TRACKS = opakované prehrávanie všetkých skladieb na disku
3. INTRO = prehrávanie úvodných 10 sekúnd z každej skladby
4. RANDOM = prehrávanie skladieb podľa poradia, v akom boli uložené do pamäte
5. OFF MODE = režim vypnutia

Indikátor jednotlivých režimů na LCD displeji:

Indikátor jednotlivých režimov na LCD displeji:

Režim prehrávanie = Informácie na LCD displeji:

Opakovanie jednej skladby = 

Opakovanie všetkých skladieb =  ALL

Prehrávanie úvodných 10 sekúnd z každej skladby = INTRO

Prehrávanie súborov uložených v pamäte = RANDOM

Režim vypnutia =-----

CD so súbormi ve formátu MP3 / WMA

1. REPEAT 1 = opakované prehrávanie jednej skladby
2. REPEAT 1 FOLDER = opakované prehrávanie skladieb v jednej zložke
3. REPEAT ALL FOLDERS = opakované prehrávanie súborov vo všetkých zložkách
4. INTRO PLAY = prehrávanie úvodných 10 sekúnd z každej skladby
5. RANDOM = prehrávanie súborov uložených do pamäte
6. OFF MODE = režim vypnutia

Indikátor jednotlivých režimov na LCD displeji:

Režim prehrávanie = Informácie na LCD displeji:

Prehrávanie jednej skladby = 

Prehrávanie všetkých skladieb =  ALL

Prehrávanie súborov v jednej zložke =  **FOLDER**

Prehrávanie úvodných desiatich sekúnd z každej skladby = INTRO

Prehrávanie skladieb uložených do pamäte = RANDOM

Režim vypnutí = -----

Režim opakovaného prehrávania „REPEAT PLAY“

Táto funkcia umožňuje opakované počúvanie vybraných skladieb alebo zložiek.

Režim prehrávanie úvodných desiatich sekúnd z každej skladby „INTRO MODE“ (na diaľkovom ovládači). Táto funkcia umožňuje počúvanie úvodných 10 sekúnd z každej skladby. Možno tým ušetriť čas pri hľadaní požadovanej stopy.

Režim prehrávanie súborov uložených v pamäti „RANDOM PLAY“

S použitím tejto funkcie možno počúvať všetky skladby alebo zložky na disku v určitom poradí, predvolenom v pamäti.

Programovanie disku CD – ukladanie stôp do pamäte (na diaľkovom ovládači)

Do pamäte je možno naprogramovať až 32 značiek pre skladby na audio CD alebo na CD s MP3 súbory. Ty potom môžu byť prehrávané v akomkoľvek určenom poradí. Presvedčíte sa, že sa pred začiatkom programovania prehrávač nachádza v režime „STOP“.

1. Nastavte prehrávač do režimu „CD / USB“ a zastavte prehrávanie.
2. Stlačte tlačidlo „PROGRAM BUTTON“ na diaľkovom ovládači, na displeji (18) sa objaví nápis „PROG“. Zobrazí sa rovnako číslo programu a číslice pre jednotlivé stopy, ktoré majú byť do pamäte uložené.
3. Požadovanú stopu vyberte tlačidlám „SKIP UP ►► / DOWN ◄◄ BUTTON“ (3).
4. Stiskom tlačidla „PROGRAM“ uložíte stopu do pamäte.
5. Pre uloženie ďalších stôp do pamäte opakujte kroky 3 a 4.
6. Ak ste do pamäte naprogramovali všetky požadované stopy, pre ich prehranie v zvolenom poradí stlačte tlačidlo „PLAY / PAUSE / STOP BUTTON ►||/■“ (2).
7. Pre vymazanie už uloženej stopy z pamäte stlačte tlačidlo „STOP“ na diaľkovom ovládači a podržte ho, dokiaľ z LCD displeja nezmizne nápis „PROG“.

PREHRÁVANIE SÚBOROV VO FORMÁTE MP3 / WMA Z MÉDIA VYBAVENÉHO USB PORTOM ALEBO Z PAMÄŤOVEJ KARTY SD / MMC

Přehrávač je schopný dekódovať a prehrávať všetky súbory vo formáte MP3 / WMA, ktoré sú uložené na pamäťovom médiu vybavenom USB portom alebo na pamäťovej SD / MMC karte.

1. Tlačidlo pre výber funkcií „FUNCTION SELECTOR“ (15) nastavte do polohy „CD / USB“ a potom stlačte tlačidlo pre výber zdroja pamäťového média „SOURCE BUTTON“ (6) a zvolte režim USB „USB MODE“ alebo režim pamäťovej karty „CARD“.
2. Pripojte USB médium tak, aby smerovalo prednou stranou hore a uistite sa, že je do prehrávača správne zasunuté. Vložte pamäťovú kartu v smere, ktorý ukazuje šípka na nálepke na spodnej strane čítačky kariet. Médium zasunúť do prehrávača v priamom smere, bez ohýbania a otáčania. Pripojenie média hornou stranou dole alebo prednou stranou dozadu by mohlo poškodiť systém prehrávača, USB konektor alebo čítačku SD / MMC kariet. Pred pripojením média sa uistite, že ju do prehrávača vkladáte v správnom smere.
3. Systém začne médium ihneď po pripojení automaticky načítať a na LCD displeji (18) sa zobrazí celkový počet MP3 / WMA súborov a celkový počet rozpoznaných zložiek.
4. Postupujte rovnakým spôsobom ako pri prehrávaní disku sa súbory MP3 / WMA.

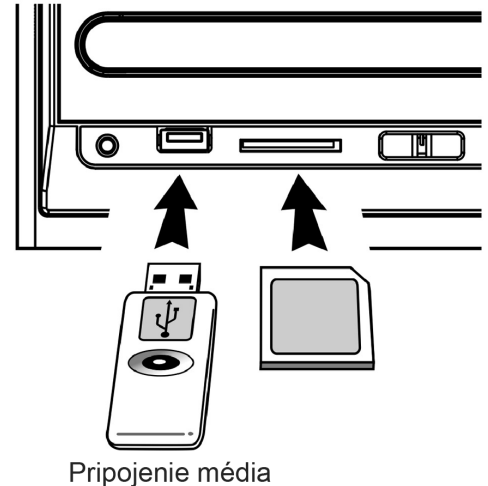

Poznámka:

- Systém dokáže rozpoznať a načítať cez USB port len súbory vo formáte MP3 a WMA.
- Pokiaľ systém pripojíte k MP3 prehrávaču pres USB port, môže sa stať, že niektorý prehrávač nebude schopný súbory vo formáte MP3 touto cestou prehrávať. Nie je to spôsobené chybnou funkčnosťou vášho prehrávača, ale rozdielnymi formátmi kvality prevodu súborov.

PREVOD STÔP Z CD / GRAMOFONOVÝCH DOSIEK DO SÚBORU MP3

Systém dokáže previesť stopy bežných CD a gramofónových dosiek do formátu MP3 a nahráť ich na pamäťové médium vybavené USB portom alebo na SD / MMC pamäťovú kartu.

A) PREVOD CD

I. Prevod jednej stopy

1. Spustíte prehrávanie skladby z disku CD, ktorú chcete previesť, a nahrajte ju.
2. V priebehu prehrávania požadovanej stopy stlačte tlačidlo „RECORD“ (9), na displeji sa zobrazí „↔“ & „REC“ a svetelný lúč. V tom okamžiku už prebieha prevod.
3. Po dokončení prevodu systém automaticky zastaví prehrávanie skladby.

II. Prevod jedného disku CD

1. Vložte CD potlačenou stranou hore do mechaniky a potom zavrite jej dvierka.
2. Za použitie postupu pre ukladanie stôp z disku CD do pamäte vyberte požadované skladby. Potom stlačte tlačidlo „PLAY / PAUSE / STOP BUTTON“ (2) a spustíte prehrávanie.
3. V priebehu prehrávania stlačte tlačidlo „PLAY / PAUSE / STOP BUTTON“ (2) a podržte ho po dobu dvoch sekúnd, čím sa systém prepne do režimu „STOP“.
4. Stlačte tlačidlo „RECORD“ (9), na displeji sa zobrazí „↔“ & „REC“ a svetelný lúč. V tom okamžiku už prebieha prevod.
5. Po dokončení prevodu systém automaticky zastaví prehrávanie.

III. Prevod stôp naprogramovaných v pamäti

1. Vložte CD potlačenou stranou hore do mechaniky a potom zavrite jej dvierka.
2. Vyberte požadované stopy a postupujte rovnakým spôsobom ako pri ich ukladaní do pamäte. Potom stlačte tlačidlo „PLAY / PAUSE / STOP BUTTON“ (2) a spustíte prehrávanie.
3. V priebehu prehrávania stlačte tlačidlo „PLAY / PAUSE / STOP BUTTON“ (2) a podržte ho po dobu dvoch sekúnd, čím sa systém prepne do režimu „STOP“.
4. Stlačte tlačidlo „RECORD“ (9), na displeji sa zobrazí „“ & „**REC**“ a svetelný lúč. V tom okamžiku už prebieha prevod.
5. Po dokončení prevodu systém automaticky zastaví prehrávanie.

Poznámka:

- Rýchlosť nahrávania je 1:1 a odvíja sa od dĺžky prehrávanej stopy.
- Systém vytvorí zvukovú zložku a prevedenú stopu do nej uloží.
- Formát prevodu je prednastavený na MP3 BIT RATE: 128 KBPS, SAMPLING RATE: 44,1 KHZ.
- V priebehu prevádzania skladby nebude stope priradený žiadny názov.
- Priebeh nahrávania môžete prerušiť stiskom tlačidla „RECORD“.
- Nahrávanie bude ukončené najskôr po prevode celej skladby. Ak prevod náhle prerušíte, nedôjde k nahraniu žiadnej skladby ani k jej uloženiu na USB médium alebo SD / MMC pamäťovú kartu.

IV. Kopírovanie súboru vo formáte MP3 / WMA na médium

Ak do prehrávača namiesto bežného CD vložíte CD so súbormi vo formáte MP3 / WMA, budú súbory z disku po stisku tlačidla „RECORD“ (9) skopírované na pamäťové médium s USB portom alebo na SD / MMC kartu. Postup je rovnaký ako pri prevode bežného CD. Systém sa prepne do režimu kopírovanie len v prípade, že sú ním načítané súbory vo formáte MP3 / WMA.

Poznámka:

- Ak sú v prehrávači umiestnené obe média – USB médium i pamäťová karta SD / MMC, systém prednostne ukladá súbory na USB médium.
- Ak stlačíte v priebehu prehrávania súborov z USB média alebo pamäťovej karty tlačidlo „RECORD“, dôjde ku skopírovaniu súborov z média USB na pamäťovú kartu alebo naopak.

B) PREVOD ZVUKOVÉHO ZÁZNAMU Z GRAMOFÓNOVEJ DOSKY

- 1) Nastavte volič funkcií „FUNCTION SELECTOR BUTTON“ (15) do polohy „PHONO“ a potom priamo stlačte tlačidlo „RECORD“ (9).
- 2) Na LCD displeji sa zobrazí nápis „USB“, svetelný lúč, potom „“ & „**REC**“ a za niekoľko sekúnd opäť záblesk svetla. Systém je teraz pripravený k začatiu prevodu.
- 3) Z gramofónovej dosky spustíte prehrávanie skladby, ktorou chcete nahráť na USB médium.
- 4) Po skončení nahrávania stlačte tlačidlo „RECORD“ a podržte ho DO TEJTO DOBY, než LCD displej prestane ukazovať lúč svetla a vráti sa do režimu „PHONO“.

Rozdelenie stôp pri nahrávaní z gramofónovej dosky na médium (na diaľkovom ovládači)

Pri nahrávaní z gramofónovej dosky na USB médium alebo pamäťovú kartu SD / MMC môžete jednu stopu rozdeliť na viacej častí kvôli pohodlnejšiemu prehrávaniu. V priebehu nahrávania z gramofónovej dosky stlačte tlačidlo „**TS**“ „TRACK SEPARATION“ na diaľkovom ovládači. Systém vyznačí koniec pôvodnej stopy a pokračuje v nahrávaní stopy novej. Na LCD displeji sa krátko objaví text „PHONO“ na znamenie úspešného vytvorenia novej stopy. Túto funkciu možno použiť len pri nahrávaní súborov z dosky, nie pri prehrávaní už skôr nahraných súborov.

C) VÝBER BIT RATE (NA DIAL'KOVOM OVLÁDAČI)

- 1) Pri prevode súborov z disku CD alebo gramofónovej dosky na USB médium si môžete zvoliť požadovanú sadzbu kvality prevedeného záznamu BIT RATE. Vybrať si možno zo škály v rozmedzí 32 / 64 /96 /128 / 192 / 256 KBPS.
- 2) Tlačidlo pre voľbu funkcií „FUNCTION SELECTOR“ (15) prepnete do polohy „PHONO“ a zotrvaťe v režime „STOP“.
- 3) Stlačte tlačidlo „INFO“ a LCD displej zobrazí prednastavenú sadzbu BIT RATE (128 KBPS).
- 4) Tlačidlom „SKIP UP ►► / DOWN ◄◄ BUTTON“ (3) vyberte požadovanú hodnotu BIT RATE pre prevod.
- 5) Pre potvrdenie nastavenia stlačte opäť tlačidlo „INFO“, LCD displej sa následne vráti do režimu „PHONO“.

VYMAZANIE SÚBOROV Z USB MÉDIA ALEBO PAMÄŤOVEJ KARTY (NA DIAL'KOVOM OVLÁDAČI)

Systém umožňuje vymazať súbory uložené na USB médiu alebo pamäťovej karte SD / MMC nasledujúcim spôsobom:

a) Vymazanie jedného súboru

1. Nastavte prehrávač do polohy „USB / SD“.
2. Stlačte tlačidlo „INFO“ a podržte jej po dobu 3 sekúnd. Na LCD displeji (18) sa zobrazí nápis „DEL---001“.
3. Pre výber súboru, ktorý má byť vymazaný, stlačte tlačidlo pre posun o stopu vpred či vzad „SKIP FORWARD ►► / BACKWARD ◄◄ BUTTON“ na diaľkovom ovládači.
4. Po stisku tlačidla „REC“ sa dostanete do ponuky s možnosťami „YES (vymazanie súboru)“ alebo „NO (zrušenie vymazania)“. Tlačidlami „SKIP FORWARD ►► / BACKWARD ◄◄ BUTTON“ vyberte možnosť „YES / NO“.
5. Potvrdenie nastavenia prevediete stiskom tlačidla „REC“.

b) Vymazanie všetkých súborov

1. Nastavte prehrávač do polohy „USB / SD“.
2. Stlačte tlačidlo „INFO“ a podržte ju po dobu 3 sekúnd. Na LCD displeji (18) sa zobrazí nápis „DEL---001“.
3. Po stisku tlačidla „REC“ sa dostanete do ponuky s možnosťami „YES (vymazanie súborov)“ alebo „NO (zrušenie vymazania)“.
4. Tlačidlami „SKIP FORWARD / BACKWARD BUTTON“ vyberte možnosť „YES / NO“.
5. Potvrdenie nastavenia prevediete stiskom tlačidla „REC“.

Poznámka:

- Ak potvrdíte možnosť „YES“ (vymazanie súborov), dôjde k úplnému odstráneniu všetkých súborov uložených na USB médiu alebo pamäťovej karte.
- Pre zrušenie režimu mazania stlačte na diaľkovom ovládači jedenkrát tlačidlo „STOP“.

Odpojenie USB média alebo pamäťovej karty

Ak chcete odpojiť USB médium alebo pamäťovú kartu, vypnite prístroj alebo prepnete tlačidlo „FUNCTION SELECTOR“ do polohy „CD / TUNER“. USB médium odstráňte priamym vytiahnutím USB portu z príslušného otvoru. Pamäťovú kartu odstráňte tak, že ju zatlačíte smerom do vnútra a následne uvoľníte. Karta je teraz čiastočne vysunutá a možno ju vytiahnuť rukou.

GRAMOFÓN

Poznámky

- Vyberte ochranný kryt ihly.
- Pred použitím sa uistite, že ramienko prenosky je oddelené a následne opäť zaistené.

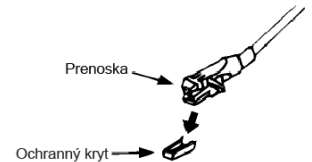

1. Tlačidlo „FUNCTION SELECTOR“ (15) nastavte do polohy „PHONO“.
2. V závislosti na typu prehrávaného záznamu nastavte volič rýchlosti na patričnú hodnotu.
3. Umiestnite dosku na otočný tanier gramofónu a v prípade potreby použite vyrovnávací adaptér ihly.
4. Zdvihnite ramienko prenosky z podstavca a pomaly ho presuňte na dosku. Tanier sa začne otáčať.
5. Umiestnite ramienko prenosky na požadované miesto na doske.
6. Nastavte hlasitosť na požadovanú hodnotu.
7. Tanier sa automaticky prestane otáčať po dohraní dosky. Zdvihnite ramienko prenosky z dosky a položte ho opäť na podstavec.
8. Ak chcete prehrávanie dosky zastaviť ručne, zdvihnite ramienko prenosky a položte ho na podstavec.

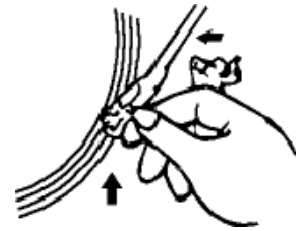

Poznámka:

Ak sa u niektorých dosiek nachádzalo miesto automatického vypnutia mimo nastavenie jednotky, prehrávania dosky sa zastaví pred poslednou stopou. V takomto prípade nastavte tlačidlo pre automatické vypnutie „AUTOSTOP SWITCH“ (30) do polohy „OFF“. Doska síce dohrá do konca, avšak rotácia taniera sama neustane. Pre zastavení otáčania taniera prístroj vypnite alebo nastavte tlačidlo pre automatické vypnutie „AUTOSWITCH“ opäť do polohy „ON“. Potom položte ramienko prenosky späť na podstavec.

PREPOJENIE PREHRÁVAČE S VONKAJŠÍM ZARIADENÍM

Prehrávač môžete pripojiť k celému HI-FI systému. Otvor pre vonkajšie prepojenie „LINE OUT SOCKET“ (26) prepojíte s otvorom vstupného zariadenia pomocou RCA káblu (ten nie je zahrnutý do príslušenstva prehrávače).

DIALKOVÝ OVLÁDAČ

Vloženie batérie

Batérie nie sú súčasťou prehrávača. Infračervený prenášač signálu diaľkového ovládača potrebuje pre prevádzku 2x AAA batérie.

Popis tlačidiel

1. ▲ OPEN/CLOSE: Ak chcete otvoriť zásuvku disku, stlačte tlačidlo OPEN/CLOSE. Ak chcete zavrieť zásuvku disku, stlačte znovu tlačidlo OPEN/CLOSE.
2. INFO = Stlačte v režime CD / USB pre výber prevodní sadzby BIT RATE.
3. REC = Stlačte v režime CD / PHONO pre aktiváciu funkcie nahrávania.
4. REP / INTRO / RAN = Stlačte v režimu CD / USB pre prepnutie do režimu „REPEAT / INTRO / RANDOM“.
5. PROGRAM = Stlačte v režime CD / USB pre aktiváciu funkcie programovania stop do pamäte.
6. PLAY / PAUSE ►|| = Stlačte jedenkrát v režime CD / USB pre zahájenie prehrávania. Stlačte druhýkrát pre prerušenie prehrávania.
7. SKIP / SEARCH FORWARD ►► = Stlačte jedenkrát pre presun o stopu vpred, stlačte a podržte pre rýchly pohyb vpred po stope. SKIP / SEARCH BACKWARD ◄◄ = Stlačte jedenkrát pre presun na predchádzajúcu stopu, stlačte a podržte pre rýchly pohyb späť po stope.
8. STOP ■ = Stlačte v režimu CD / USB pre zastavení prehrávanie alebo pre vymazanie súborov uložených v pamäti.
9. FOLDER UP ▲ / DOWN ▼ = Stlačte v režimu MP3 pre posun o zložku vpred či vzad.
10. SOURCE = Stlačte v režimu CD / USB pre výber pamäťového média.
11. TRACK SEPARATION = Stlačte pre rozdelenie stopy z gramofónovej dosky pri nahrávaní na pamäťové médium.

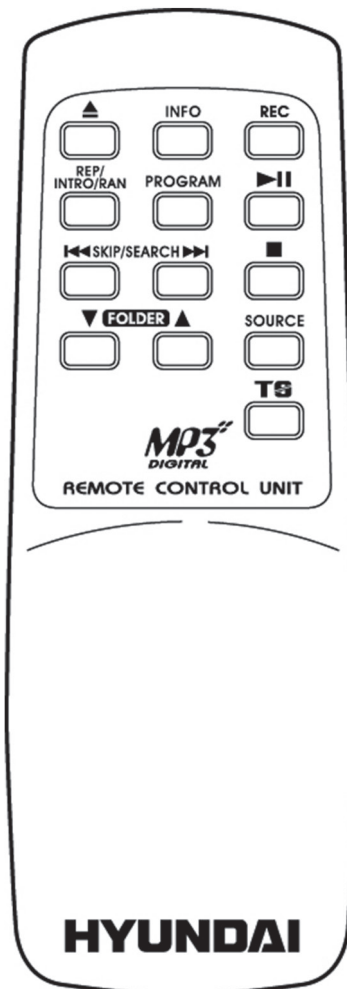

TECHNICKÁ ŠPECIFIKÁCIA

Napájanie:	striedavý prúd 230 V / 50 Hz
Príkon:	20 W
Príkon v pohotovostnom režime:	< 0,4 W
Výstupný výkon:	2 x 2 W
Kmitočtový rozsah FM:	87,5 - 108 MHz
Rozmery prístroja:	560 (š) x 200 (v) x 295 (h) mm
Hmotnosť (NETTO):	4,4 kg

VÝROBCA SI VYHRADZUJE PRÁVO NA ZMENU TECHNICKEJ ŠPECIFIKÁCIE VÝROBKU.

Informácie o výrobku a servisnej sieti nájdete na internetovej adrese www.hyundai-electronics.sk



VAROVANIE: NEVYSTAVUJTE SPOTREBIČ DAŽĎU ALEBO VLHKOSTI, ABY STE PREDIŠLI VZNIKU POŽIARU ALEBO ÚRAZU ELEKTRICKÝM PRÚDOM. PRED OPRAVOU ALEBO VŽDY, KEĎ SPOTREBIČ NEPOUŽÍVATE, VYPNITE HO ZO ZÁSUVKY. V PRÍSTROJI NIESÚ ŽIADNE ČASTI OPRAVITEĽNÉ SPOTREBITEĽOM. VŽDY SA OBRACAJTE NA KVALIFIKOVANÝ AUTORIZOVANÝ SERVIS. SPOTREBIČ JE POD NEBEZPEČNÝM NAPÄTÍM.



NEBEZPEČENSTVO UDUSENIA. PE VRECKO ODKLADAJTE MIMO DOSAHU DETÍ. VRECKO NIE JE NA HRANIE. NEPOUŽÍVAJTE TOTO VRECÚŠKO V KOLÍSKACH, POSTIELKACH, KOČÍKACH ALEBO DETSKÝCH OHRÁDKACH.

Likvidácia starých elektrických a prístrojov (vťahuje sa na Európsku úniu a európske krajiny so systémami oddeleného zberu).



Tento symbol na výrobku alebo obale znamená, že s výrobkom po ukončení jeho životnosti nemôže byť nakladané ako s bežným odpadom z domácnosti. Musí sa odovzdať do príslušnej zberne na recykláciu elektrických a elektronických zariadení. Zaručením správnej likvidácie tohto výrobku pomôžete pri predchádzaní potenciálnych negatívnych dopadov na životné prostredie a na zdravie človeka, ktoré by mohli byť zapríčinené nevhodným zaobchádzaním s odpadmi z tohto výrobku. Recyklovaním materiálov pomôžete zachovať prírodné zdroje. Podrobnejšie informácie o recyklácii tohto výrobku vám na požiadanie poskytne miestny úrad, služba likvidácie komunálneho odpadu alebo predajňa, v ktorej ste si tento výrobok zakúpili.

Týmto ETA a.s. prehlasuje, že typ rádiového zariadenia RTC182SURIP je v súlade so smernicou 2014/53/EU. Úplné znenie prehlásenia o zhode EÚ je k dispozícii na tejto internetovej adrese: http://www.hyundai-electronics.cz/declaration_of_conformity

OPIS ELEMENTÓW STERUJĄCYCH

1. DUST COWER = górna obudowa chroniąca odtwarzacz przed kurzem i zanieczyszczeniem
2. CD PLAY/PAUSE/STOP ►||/■ BUTTON = przycisk włączenia, pauzy lub zatrzymania odtwarzania CD
3. CD SKIP UP ►► / DOWN ◄◄ BUTTON = przycisk przesunięcia o ścieżkę do przodu lub do tyłu na CD
4. MP3 FOLDER UP BUTTON = przycisk przesunięcia plików MP3 o jeden folder do przodu
5. REPEAT / INTRO / RANDOM BUTTON = przycisk do przełączania między trybami powtórnego odtwarzania „REPEAT”, odtwarzanie początkowych 10 sekund z każdej ścieżki „INTRO” i odtwarzanie ścieżek według kolejności wybranej w pamięci „RANDOM”
6. SOURCE BUTTON = przycisk wyboru źródła, urządzenia pamięciowego (CD / USB / SD)
7. VOLUME UP KNOB + = przycisk podwyższenia głośności
8. VOLUME KNOB DOWN - = przycisk obniżenia głośności
9. RECORD BUTTON = przycisk rozpoczęcia nagrywania
10. CD DOOR = kieszeń mechaniki CD
11. CD DOOR OPEN BUTTON = przycisk otwarcia kieszeni mechaniki CD
12. 3,5 MM HEADPHONE JACK = gniazdko do podłączenia słuchawek o średnicy 3,5 mm
13. USB SOCKET = gniazdko do podłączenia kabla USB
14. SD / MMC CARD SLOT = czytnik kart pamięciowych SD / MMC
15. POWER OFF / FUNCTIONS SELECTOR = przycisk przełączenia między poszczególnymi funkcjami odtwarzacza i do pozycji „WYŁĄCZONO”
16. RADIO BAND SELECTOR = przycisk przełączenia między falami radia (FM / FM-STEREO)
17. POWER LED INDICATOR = wskaźnik przejścia napięcia elektrycznego
18. LCD DISPLAY = displej LCD
19. FM STEREO LED INDICATOR = wskaźnik odbioru sygnału bardzo krótkich sygnałów fal FM w trybie STEREO
20. LED DIAL POINTER = wskaźnik przebiegu strojenia stacji radiowych na podziałce
21. TUNING KNOB = guzik obrotowy do strojenia stacji radia
22. REMOTE SENSOR = czujnik zdalnego sterowania
23. SPINDLE ADAPTOR = adapter do wyrównania igły gramofonu
24. TONE ARM LEVER = dźwigienka ramiona adaptera
25. 33/45 RPM SPEED SELECTOR = guzik prędkości przesunięcia igły po płycie gramofonowej przy odtwarzaniu zapisu dźwiękowego
26. PICK-UP HOLDER = podpórka adaptera

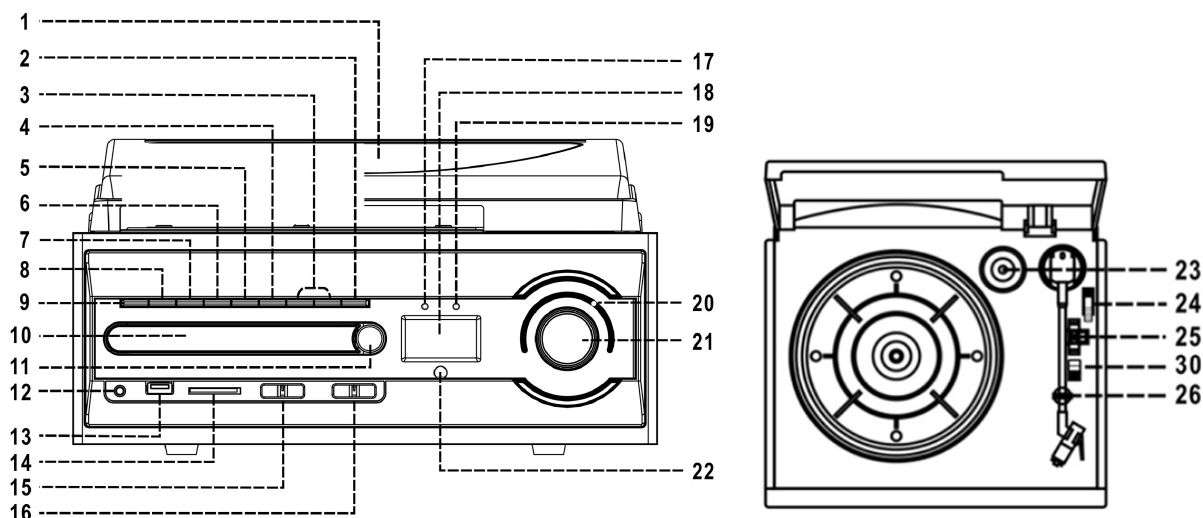

27. LINE OUT SOCKET = gniazdko do podłączenia z zewnętrznym urządzeniem (np. HI-FI system)
 28. SPEAKER TERMINAL (L/R) = gniazdko do podłączenia lewego i prawego głośnika
 29. FM ANTENA = antena do odbioru sygnału bardzo krótkich fal FM
 30. AUTO STOP SWITCH = przełącznik automatycznego wyłączenia rotacji obrotowego talerza w gramofonie
 31. AC CORD = adapter elektryczny

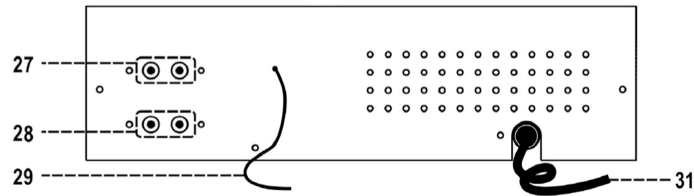

Zalecenia dotyczące bezpiecznego obchodzenia się z urządzeniem:

- Zabronione są jakiegokolwiek zmiany lub przebudowa urządzenia, manipulowanie z elementami sterującymi i stosowanie innych sposobów postępowania niż te, które są opisane. Może bowiem zaistnieć niebezpieczeństwo wystawienia siebie na szkodliwe promieniowanie.
- Urządzenie może być naprawiane tylko przez kwalifikowanego pracownika serwisu.

Postanowienia prewencyjne dotyczące używania odtwarzania:

Instalacja

- Rozpakuj wszystkie części odtwarzacza i usuń ochronny materiał.
- Nie włączaj odtwarzacza do gniazdka, zanim nie skontrolujesz napięcia w sieci i wykonaj wszystkie inne podłączenia.
- Nie zakrywaj żadnych otworów wentylacyjnych na urządzeniu i upewnij się, że w jego okolicy jest przestrzeń potrzebna do wentylacji, która wynosi kilka centymetrów.

Montaż górnej pokrywy

1. Przyciśnij metalowy zacisk na tylnej stronie.
2. Podłącz metalowy zacisk do górnego wieka.
3. Zawias pokrywy podłącz do urządzenia.

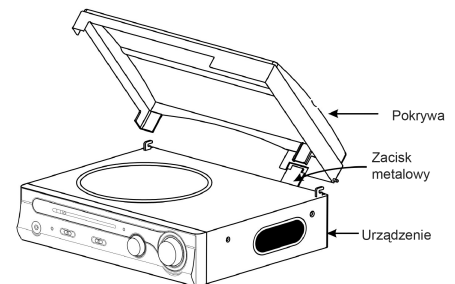

Podłączenie

1. Podłącz kabel elektryczny (30) do odpowiedniego otworu i drut głośnika podłącz do gniazdka głośnika (27).
2. Guzik funkcji „FUNCTION SELECTOR” (15) przełącz do pozycji „TUNER (radio) / CD / PHONO (płyta gramofonowa)”. Zaświecenie wskaźnika napięcia (17), sygnalizuje normalne przejście prądu elektrycznego przez urządzenie. Teraz Twoje urządzenie jest przygotowane do odtworzenia muzyki.

SŁUCHANIE RADIA

Ręcznie strojenie

1. Przyciskiem do wyboru pasm radiowych „RADIO BAND SELECTOR” (16) wybierz dane pasmo „FM (bardzo krótkie fale) / FM STEREO (bardzo krótkie fale stereo)”.
2. Guzikiem obrotowym „TUNING KNOB” (21) nastrój daną stację.
3. Głośność ustaw na poziom optymalny do regulacji głośności „VOLUME KNOB + -” (7, 8).

Odbiór sygnału w paśmie FM i FM-STEREO

Przycisk do wybrania pasm radiowych „RADIO BAND SELECTOR” (16) ustaw do pozycji „FM”. Stacje są odbierane w trybie „MONO”. Jeżeli odbiór jest „STEREO” sygnał jest słaby, lepiej jest odbierać w trybie „MONO”. Do odbioru w trybie „STEREO” ustaw przycisk wybrania pasm radiowych „RADIO BAND SELECTOR” (16) do pozycji „FM-ST”. Odbiór stacji radiowych w trybie „stereo” ujawni się przez zaświecenie wskaźnika do odbioru sygnału stereo „M-STEREO LED INDICATOR”(19).

Zalecenia jak osiągnąć najlepszy sygnał:

- Bardzo krótkie fale FM: Odtwarzacz posiada wbudowaną antenę do odbioru sygnału bardzo krótkich fal, integrowaną w jego tylnej części. Ze względu na zabezpieczenie wysokiej jakości odbioru bardzo krótkich fal antena powinna być rozwinięta na maksymalną długość.

ODTWARZANIE CD AUDIO

Rozpoczęcie odtwarzania

1. Ustaw przycisk funkcji „FUNCTION SELECTOR” (15) do pozycji „CD / SD / USB”.
2. Naciśnij przycisk otwarcia mechaniki CD „OPEN / CLOSE BUTTON” (11) i otwórz jej drzwi (10).
3. Do mechaniki włóż CD drukowaną stroną w górę i zamknij kieszeń.
4. LCD displej (18) wyświetli całkowitą liczbę ścieżek na płycie CD i całkowity czas odtwarzania.

Tryb włączenia / przerwania / zatrzymania odtwarzania „PLAY / PAUSE / STOP MODE ▶II/■

1. Do włączenia odtwarzania naciśnij przycisk „PLAY / PAUSE / STOP BUTTON” (2). Odtwarzanie płyty rozpocznie się od pierwszej ścieżki.
2. Do przerwania odtwarzania naciśnij jeden raz przycisk „PLAY / PAUSE / STOP BUTTON” (2). Na displeju LCD (18) wyświetli się aktualny czas, w którym doszło do przerwania odtwarzania. Powtórny naciśnięciem tego przycisku odnowi się normalne odtwarzanie.
3. Jeżeli przycisk „PLAY / PAUSE / STOP BUTTON” (2) naciśniesz i przytrzymasz przez około 2 sekundy, odtwarzanie zatrzyma się i urządzenie przejdzie do trybu „STOP”.

Przesunięcie o ścieżkę do przodu i do tyłu „SKIP UP ▶▶ /DOWN ◀◀)

1. Jeżeli podczas odtwarzania płyty w trybie „PLAY” lub w trybie przerywanego odtwarzania „PAUSE” naciśniesz przycisk „SKIP UP BUTTON” (3), dojdzie do przesunięcia o ścieżkę do przodu i na displeju wyświetli się numer aktualnej ścieżki. Odtwarzacz przy tym zostanie w trybie odtwarzania „PLAY” lub przerywanego odtwarzania „PAUSE”.
2. Jeżeli podczas odtwarzania płyty w trybie „PLAY” lub w trybie przerywanego odtwarzania „PAUSE” naciśniesz przycisk „SKIP DOWN BUTTON” (3), dojdzie do przesunięcia na początek aktualnej ścieżki, której numer wyświetli się na displeju LCD (18). Odtwarzacz przy tym zostanie w trybie odtwarzania „PLAY” lub przerywanego odtwarzania „PAUSE”.
3. Jeżeli następnie po kroku 2 naciśniesz przycisk „SKIP DOWN BUTTON) (3) ponownie, wrócisz na poprzednią ścieżkę. Odtwarzacz przy tym zostanie w trybie odtwarzania „PLAY” lub przerywanego odtwarzania „PAUSE”.
4. Jeżeli przycisk „SKIP UP / DOWN BUTTON” (3) podczas odtwarzania CD / MP3 naciśniesz i przytrzymasz, będzie dochodzić do szybkiego ruchu po własnie odtwarzanej ścieżce do przodu lub do tyłu, aż przycisk uwolnisz.

Odtwarzanie CD z plikami w formacie MP3 / WMA

1. Przez naciśnięcie przycisku „FOLDER UP BUTTON” (4) dojdzie do przesunięcia o folder z plikami MP3 do przodu.
2. Naciskając przycisk „SKIP UP / DOWN BUTTON” (3) wybierz żądaną ścieżkę. Po naciśnięciu przycisku będzie się na bieżąco zmieniać numer aktualnej ścieżki na wyświetlaczu.
3. Jak tylko wybierzesz odpowiednią ścieżkę, naciśnij przycisk „CD PLAY / PAUSE / STOP BUTTON” (2) i włącz odtwarzanie.

Funkcja ID3 znaków na pilocie zdalnego sterowania – wyświetlenie ścieżki i nazwy albumu (TRACK / ALBUM TITLE)

1. Podczas odtwarzania CD z plikami w formacie MP3 / WMA naciśnij przycisk „INFO BUTTON” na pilocie zdalnego sterowania. Na wyświetlaczu pokaże się nazwa utworu. Do anulowania funkcji naciśnij ponownie ten sam przycisk.

Żądanie na BIT RATE (przepływności) ścieżki w formacie MP3 / WMA:

- MP3 BIT RATE: 32 KBPS ~ 256 KBPS, WMA BIT RATE: 32 KBPS ~ 320 KBPS
- Jakość odtwarzania i słuchania plików w formacie MP3 zależy od jakości kompaktowej płyty, na którą były zapisane, a na metodzie wypalania. Czas wyszukiwania plików MP3 na CD jest zwykle dłuższy niż czas potrzebny do znalezienia utworów na audio CD ze względu na różny format plików.

Tryb „REPEAT / INTRO / RANDOM”

Przed rozpoczęciem odtwarzania lub podczas odtwarzania naciśnij przycisk „REPEAT / INTRO / RANDOM”. W tych różnych trybach można odtwarzać jeden utwór, jeden folder plików MP3 lub wszystkie utwory z płyty według następującego schematu:

Audio CD

1. REPEAT 1 = powtórne odtwarzanie jednego wybranego utworu
2. REPEAT ALL TRACKS = powtórne odtwarzanie wszystkich utworów na płycie
3. INTRO = odtwarzanie początkowych 10 sekund z każdego utworu
4. RANDOM = odtwarzanie utworów według kolejności, w jakiej były ułożone do pamięci
5. OFF MODE = tryb wyłączenia

Wskaźnik poszczególnych trybów na wyświetlaczu LCD:

Tryb odtwarzania = Informacje na wyświetlaczu LCD:

Powtarzanie jednego utworu = 

Powtarzanie wszystkich utworów =  ALL

Odtwarzanie początkowych 10 sekund z każdego utworu = INTRO

Odtwarzanie plików ułożonych w pamięci = RANDOM

Tryb wyłączenia =-----

CD z plikami w formacie MP3 / WMA

1. REPEAT 1 = powtórne odtwarzanie jednego utworu
2. REPEAT 1 FOLDER = powtórne odtwarzanie utworów w jednym folderze
3. REPEAT ALL FOLDERS = powtórne odtwarzanie plików we wszystkich folderach
4. INTRO PLAY = odtwarzanie początkowych 10 sekund z każdego utworu
5. RANDOM = odtwarzanie plików ułożonych do pamięci
6. OFF MODE = tryb wyłączenia

Wskaźnik poszczególnych trybów na wyświetlaczu LCD:

Tryb odtwarzania = Informacje na wyświetlaczu LCD:

Odtwarzanie jednego utworu = 

Odtwarzanie wszystkich utworów =  ALL

Odtwarzanie plików w jednym folderze =  **FOLDER**

Odtwarzanie początkowych dziesięciu sekund z każdego utworu = INTRO

Odtwarzanie utworów ułożonych w pamięci = RANDOM

Tryb wyłączenia = -----

Tryb powtórnego odtwarzania „REPEAT PLAY”

Ta funkcja umożliwia powtarzane słuchanie wybranych utworów lub folderów.

Tryb odtwarzania początkowych dziesięciu sekund z każdego utworu „INTRO MODE” (na pilocie zdalnego sterowania)





Ta funkcja umożliwia słuchanie początkowych dziesięciu sekund z każdego utworu. Można tak zaoszczędzić czas przy szukaniu żądanej ścieżki.

Tryb odtwarzania plików ułożonych w pamięci „RANDOM PLAY”

Stosując funkcję można słuchać wszystkich utworów lub folderów na płycie w określonej kolejności, wybranej w pamięci.

Programowanie płyt CD – układanie ścieżek do pamięci (na pilocie zdalnego sterowania)

Do pamięci można zaprogramować aż 32 znaki dla utworów na audio CD lub na CD z plikami MP3. Te potem mogą być odtwarzane w jakiejkolwiek kolejności. Przeświadczyć się, że przed rozpoczęciem programowania odtwarzacz znajduje się w trybie „STOP”.

1. Ustaw odtwarzacz do trybu „CD / USB” i zatrzymaj odtwarzanie.
2. Naciśnij przycisk „PROGRAM BUTTON” na pilocie, na wyświetlaczu (18) pojawi się napis „PROG”. Wyświetli się również numer programu i numery dla poszczególnych ścieżek, które mają być do pamięci ułożone.
3. Daną ścieżkę wybierz przyciskiem „SKIP UP  / DOWN  BUTTON” (3).
4. Naciskając przycisk „PROGRAM” ułożysz ścieżkę do pamięci.
5. Do ułożenia następnych ścieżek do pamięci powtórz kroki 3 i 4.
6. Jeżeli zaprogramowałeś do pamięci wszystkie żądane ścieżki, do ich odtworzenia w wybranej kolejności naciśnij przycisk „PLAY / PAUSE / STOP BUTTON  /  ” (2).
7. Do wykasowania już ułożonej ścieżki z pamięci naciśnij przycisk „STOP” na pilocie zdalnego sterowania i przytrzymaj go, dopóki z wyświetlacza LCD nie zniknie napis „PROG”.

ODTWARZANIE PLIKÓW W FORMACIE MP3 / WMA Z URZĄDZENIEM WYPOSAŻONYM W PORT USB LUB Z KARTY PAMIĘCIOWEJ SD / MMC

Odtwarzacz jest zdolny dekodować i odtwarzać wszystkie pliki w formacie MP3 / WMA, które są ułożone na medium pamięciowym posiadającym port USB lub na karcie SD / MMC.

1. Przycisk do wyboru funkcji „FUNCTION SELECTOR” (15) ustaw do pozycji „CD / USB” a potem naciśnij przycisk wyboru źródła urządzenia pamięciowego „SOURCE BUTTON” (6) i wybierz tryb USB „USB MODE” lub tryb karty pamięciowej „CARD”.
2. Podłącz urządzenie USB tak, aby było skierowane przednią częścią w górę i upewnij się, że jest do odtwarzacza dobrze zasunięte. Włóż kartę pamięciową w kierunku, który wskazuje strzałka na naklejce na dolnej stronie czytnika kart. Urządzenie zasuń do odtwarzacza w bezpośrednim kierunku, bez zginania i obracania. Podłączenie urządzenia górną stroną w dół lub przednią stroną w tył mogłoby uszkodzić system odtwarzacza, konektor USB lub czytnik SD / MMC kart. Przed podłączeniem media upewnij się, że go do odtwarzacza wkładasz w dobrym kierunku.
3. System natychmiast po podłączeniu zacznie automatycznie wczytywać i na wyświetlu LCD (18) wyświetli się całkowita liczba plików MP3 / WMA i całkowita liczba rozpoznanych folderów.
4. Postępuj takim samym sposobem jak przy odtwarzaniu płyt z plikami MP3 / WMA.

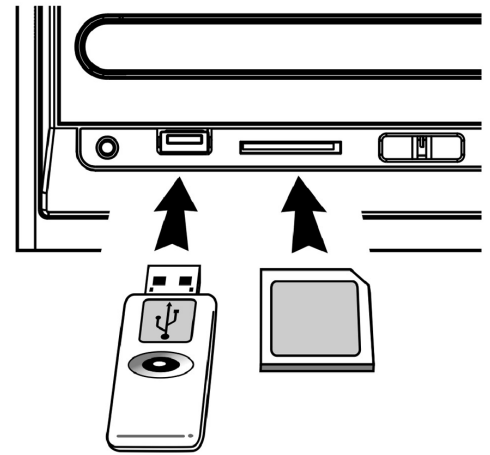

Připojení média

Uwaga:

- System potrafi rozpoznać i wczytać przez port USB tylko pliki w formacie MP3 i WMA.
- Jeżeli system podłączysz do odtwarzacza MP3 przez port USB, może się stać, że niektóre odtwarzacz nie będzie zdolny pliki w formacie MP3 taką drogą odtwarzać. Nie jest to spowodowane błędną funkcją Twojego odtwarzacza, ale różnymi formatami jakości przekształcenia plików.

PRZEKSZTAŁCENIE ŚCIEŻEK Z CD / PŁYT GRAMOFONOWYCH DO PLIKÓW MP3

System potrafi przekształcić ścieżki bieżących CD i gramofonowych płyt do formatu MP3 i nagrać je na urządzenie pamięciowe wyposażone w port USB lub na SD / MMC kartę pamięciową.

A) PRZEKSZTAŁCENIE CD

I. Przekształcenie jednej ścieżki

1. Włącz odtwarzanie utworów z płyty CD, którą chcesz przekształcić i nagrać.
2. Podczas odtwarzania żądanej ścieżki naciśnij przycisk „RECORD” (9), na wyświetlu wyświetli się „↔” & „REC” i promień świetlny. W tym momencie już następuje przekształcenie.
3. Po dokończeniu przekształcenia system automatycznie zatrzyma odtwarzanie utworu.

II. Przekształcenie jednej płyty CD

1. Włóż CD drukowaną stroną do góry do mechaniki a potem zamknij kieszeń.
2. Układając ścieżki z płyty CD do pamięci wybierz żądane utwory. Potem naciśnij przycisk „PLAY / PAUSE / STOP BUTTON” (2) i włącz odtwarzanie.
3. Podczas odtwarzania naciśnij przycisk „PLAY / PAUSE / STOP BUTTON” (2) i przytrzymaj go przez dwie sekundy, system przełączy się do trybu „STOP”.
4. Naciśnij przycisk „RECORD” (9), na wyświetlu wyświetli się „↔” & „REC” i promień świetlny. W tym momencie już przebiega przekształcenie.
5. Po dokończeniu przekształcenia system automatycznie zatrzyma odtwarzanie.

III. Przekształcenie ścieżek zaprogramowanych w pamięci

1. Włóż CD drukowaną stroną do góry do mechaniki a potem zamknij kieszeń.
2. Wybierz żądane ścieżki i postępuj takim samym sposobem jak przy ich układaniu do pamięci. Potem naciśnij przycisk „PLAY / PAUSE / STOP BUTTON” (2) i włącz odtwarzanie.
3. Podczas odtwarzania naciśnij przycisk „PLAY / PAUSE / STOP BUTTON” (2) i przytrzymaj go przez dwie sekundy, przez co system przełączy do trybu „STOP”.
4. Naciśnij przycisk „RECORD” (9), na displeju wyświetli się „↔” & „**REC**” i promień świetlny. W tym momencie już przebiega przekształcenie.
5. Po zakończeniu przekształcenia system automatycznie zatrzyma odtwarzanie.

Uwaga:

- Prędkość nagrywania wynosi 1:1 i jest zależna od długości odtwarzanej ścieżki.
- System wytwarza folder dźwiękowy i przekształconą ścieżkę do niej ułoży.
- Format przekształcenia jest ustawiony na MP3 BIT RATE: 128 KBPS, SAMPLING RATE: 44,1 KHZ.
- Podczas przekształcenia utworów ścieżce nie będzie podporządkowana żadna nazwa.
- Przebieg nagrywania możesz przerwać naciskając przycisk „RECORD”.
- Nagrywanie będzie zakończone dopiero po przekształceniu całego utworu. Jeżeli przekształcenie nagle przerwiesz, nie dojdzie do nagrania żadnego utworu ani do jej ułożenia na urządzenie USB lub kartę pamięciową SD / MMC.

IV. Kopiowanie plików w formacie MP3 / WMA na medium

Jeżeli do odtwarzacza zamiast bieżącego CD włożysz CD z plikami w formacie MP3 / WMA, będą pliki z płyty po naciśnięciu przycisku „RECORD” (9) skopiowane na urządzenie pamięciowe z USB portem lub na kartę SD / MMC. Sposób postępowania jest taki sam jak przy przekształceniu bieżącego CD. System przełączy się do trybu kopiowania tylko w przypadku, że są nim wczytane pliki w formacie MP3 / WMA.

Uwaga:

- Jeżeli są w odtwarzaczu umieszczone obydwa media – urządzenie USB i karta pamięciowa SD / MMC, system wcześniej układa pliki na urządzenie USB.
- Jeżeli podczas odtwarzania plików z urządzenia USB lub karty pamięciowej naciśniesz przycisk „RECORD”, dojdzie do skopiowania plików z media USB na kartę pamięciową lub odwrotnie.

B) PRZEKSZTAŁCENIE ZAPISU DŹWIĘKOWEGO Z PŁYTY GRAMOFONOWEJ

- 1) Ustaw guzik funkcji „FUNCTION SELECTOR BUTTON” (15) do pozycji „PHONO” a następnie bezpośrednio naciśnij przycisk „RECORD” (9).
- 2) Na displeju LCD wyświetli się napis „USB”, promień świetlny, następnie „↔” & „**REC**” a za kilka sekund ponownie błysk światła. System jest teraz przygotowany do rozpoczęcia przekształcenia.
- 3) Włącz odtwarzanie utworu z płyty gramofonowej, którą chcesz nagrać na medium USB.
- 4) Po ukończeniu nagrywania naciśnij przycisk „RECORD” i przytrzymaj go do tego czasu, zanim displej LCD przestanie wskazywać promień światła i wróci do trybu „PHONO”.

Rozdzielenie ścieżek przy nagrywaniu z płyty gramofonowej na medium (na pilocie zdalnego sterowania)

Przy nagrywaniu z płyty gramofonowej na medium USB lub kartę pamięciową SD / MMC możesz ze względu na wygodniejsze odtwarzanie jedną ścieżkę rozdzielić na więcej części. W trakcie nagrywania z płyty gramofonowej naciśnij przycisk „**TS**” „TRACK SEPARATION” na pilocie. System oznaczy koniec poprzedniej ścieżki i kontynuuje nagrywanie nowej ścieżki. Na displeju LCD na krótko pojawi się tekst „PHONO” oznaczający poprawne wytworzenie nowej ścieżki. Tą funkcję można użyć tylko przy nagrywaniu plików z płyty, nie przy odtwarzaniu już wcześniej nagranych plików.

C) WYBÓR BIT RATE - PRZEPIYWNOCI (NA PILOCIE ZDALNEGO STEROWANIA)

- 1) Przy przekształceniu plików z płyt CD lub płyty gramofonowej na medium USB możesz wybrać daną jakość przekształconego zapisu BIT RATE. Można wybrać ze skali w przedziale 32 / 64 / 96 / 128 / 192 / 256 KBPS.
- 2) Przycisk wyboru funkcji „FUNCTION SELECTOR” (15) przełączysz do pozycji „PHONO” i pozostań w trybie „STOP”.
- 3) Naciśnij przycisk „INFO” i displej LCD wyświetli ustawioną wartość BIT RATE (128 KBPS).
- 4) Przycisk „SKIP UP ►► / DOWN ◄◄ BUTTON” (3) wybierz żadaną wartość BIT RATE do przekształcenia.
- 5) Do potwierdzenia ustawienia naciśnij ponownie przycisk „INFO”, displej LCD następnie wróci do trybu „PHONO”.

KASOWANIE PLIKÓW Z MEDIA USB LUB KARTY PAMIĘCIOWEJ (NA PILOCIE ZDALNEGO STEROWANIA)

System umożliwia skasować pliki ułożone na medium USB lub karcie pamięciowej SD / MMC w następujący sposób:

a) Kasowanie jednego pliku

1. Ustaw odtwarzacz do pozycji „USB / SD”.
2. Naciśnij przycisk „INFO” i przytrzymaj go przez 3 sekundy. Na displeju LCD (18) wyświetli się napis „DEL---001”.
3. W celu wybrania pliku, który ma być skasowany, naciśnij przycisk przesunięcia o ścieżkę do przodu lub do tyłu „SKIP FORWARD ►► / BACKWARD ◄◄ BUTTON” na pilocie zdalnego sterowania.
4. Po naciśnięciu przycisku „REC” dostaniesz się do menu z możliwością „YES (skasowanie pliku)” lub „NO (anulowanie skasowania)”. Przyciskami „SKIP FORWARD ►► / BACKWARD ◄◄ BUTTON” wybierz opcję „YES / NO”
5. Potwierdzenie ustawienia wykonaj naciskając przycisk „REC”.

b) Kasowanie wszystkich plików

1. Ustaw odtwarzacz do pozycji „USB / Sd”.
2. Naciśnij przycisk „INFO” i przytrzymaj go przez 3 sekundy. Na LCD displeju (18) wyświetli się napis „DEL---001”.
3. Po naciśnięciu przycisku „REC” wejdiesz do menu z opcjami „YES (skasowanie plików)” lub „NO (anulowanie skasowania)”.
4. Przyciskami „SKIP FORWARD / BACKWARD BUTTON” wybierz opcję „YES / NO”
5. Potwierdzenie ustawienia wykonaj naciskając przycisk „REC”.

Uwaga:

- Jeżeli potwierdzisz opcję „YES” (skasowanie plików), dojdzie do zupełnego usunięcia wszystkich plików ułożonych na medium USB lub karcie pamięciowej.
- W celu anulowania trybu skasowania naciśnij jeden raz na pilocie przycisk „STOP”.

Odłączenie urządzenia USB lub karty pamięciowej

Jeżeli chcesz odłączyć medium USB lub kartę pamięciową, wyłącz urządzenie lub przełącz przycisk „FUNCTION SELECTOR” do pozycji „CD / TUNER”. Medium USB usuń przez bezpośrednie wyjęcie portu USB z odpowiedniego gniazdka. Kartę pamięciową usuniesz tak, że ją przyciśniesz w kierunku do środka a następnie uwolnisz. Karta jest teraz częściowo wysunięta i można ją wyjąć ręką.

GRAMOFON

Uwagi

- Zdejmij ochronną osłonę igły.
- Przed zastosowaniem upewnij się, że ramię adaptera jest oddzielone i następnie ponownie zabezpieczone

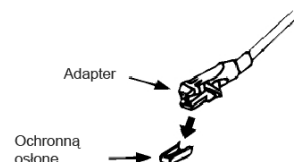

1. Przycisk „FUNCTION SELECTOR” (15) ustaw do pozycji „PHONO”.
2. W zależności od typu odtwarzanego zapisu ustaw guzik prędkości na odpowiednią wartość.
3. Umieść płytę na talerz obrotowy gramofonu a w razie potrzeby zastosuj wyrównujący adapter igły.
4. Podnieś ramię adaptera z podstawy i powoli przesuń na płytę. Talerz zacznie się obracać.
5. Umieść ramię adaptera na dane miejsce na płycie.
6. Ustaw głośność na daną wartość.
7. Talerz automatycznie przestanie się obracać po dograniu płyty. Podnieś ramię adaptera z płyty i połóż ją ponownie na podstawę.
8. Jeżeli chcesz odtwarzanie płyty zatrzymać ręcznie, podnieś ramię adaptera i połóż na podstawę.

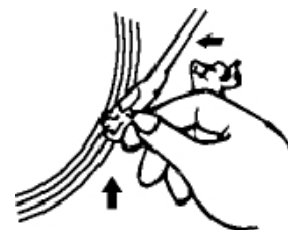

Uwaga:

Jeżeli w niektórych płytach miejsce automatycznego wyłączenia znajduje się poza ustawieniem jednostki, odtwarzanie płyty zatrzyma się przed ostatnią ścieżką. W takim przypadku ustaw przycisk automatycznego wyłączenia „AUTOSTOP SWITCH” (30) do pozycji „OFF”. Płyta wprawdzie będzie grała do końca, jednak rotacja talerza sama nie przestanie. Do zatrzymania obrotów talerza urządzenie wyłącz lub ustaw przycisk automatycznego wyłączenia „AUTOSWITCH” ponownie do pozycji „ON”. Potem połóż ramię adaptera z powrotem na podstawę.

POŁĄCZENIE ODTWARZACZA Z URZĄDZENIEM ZEWNĘTRZNYM

Odtwarzacz możesz podłączyć do całego systemu HI-FI. Gniazdko do zewnętrznego połączenia „LINE OUT SOCKET” (26) połącz z gniazdkiem urządzenia wyjściowego za pomocą RCA kabla (ten nie znajduje się w akcesoriach odtwarzacza).

PILOT ZDALNEGO STEROWANIA

Włożenie baterii

W odtwarzaczu nie znajdują się baterie. Infraczerwony przekaźnik sygnału pilota potrzebuje do eksploatacji 2x AAA baterie.

Opis przycisków

1. ▲ OPEN/CLOSE: Aby otworzyć szufladę naciśnij OPEN/CLOSE. Aby zamknąć szufladę naciśnij OPEN/CLOSE ponownie.
2. INFO = Naciśnij w trybie CD / USB w celu wybrania wartości BIT RATE.
3. REC = Naciśnij w trybie CD / PHONO w celu aktywacji funkcji nagrywania.
4. REP / INTRO / RAN = Naciśnij w trybie CD / USB w celu przełączenia do trybu „REPEAT / INTRO / RANDOM”.
5. PROGRAM = Naciśnij w trybie CD / USB w celu aktywacji funkcji programowania ścieżek do pamięci.
6. PLAY / PAUSE ►|| = Naciśnij jeden raz w trybie CD / USB, żeby rozpocząć odtwarzanie. Naciśnij po raz drugi, żeby przerwać odtwarzanie.
SKIP / SEARCH FORWARD ►► = Naciśnij jeden raz, żeby przesunąć o ścieżkę do przodu, naciśnij i przytrzymaj, żeby szybko poruszać do przodu po ścieżce.
7. SKIP / SEARCH BACKWARD ◄◄ = Naciśnij jeden raz, żeby przesunąć na poprzednią ścieżkę, naciśnij i przytrzymaj, żeby szybko poruszać z powrotem po ścieżce.
8. STOP ■ = Naciśnij w trybie CD / USB w celu zatrzymania odtwarzania lub do wykasowania plików ułożonych w pamięci.
9. FOLDER UP ▲ / DOWN ▼ = Naciśnij w trybie MP3 do przesunięcia o folder do przodu lub do tyłu.
10. SOURCE = Naciśnij w trybie CD / USB, żeby wybrać urządzenie pamięciowe.
11. TRACK SEPARATION = Naciśnij do rozdzielania ścieżki z gramofonowej płyty przy nagrywaniu na urządzenie pamięciowe.

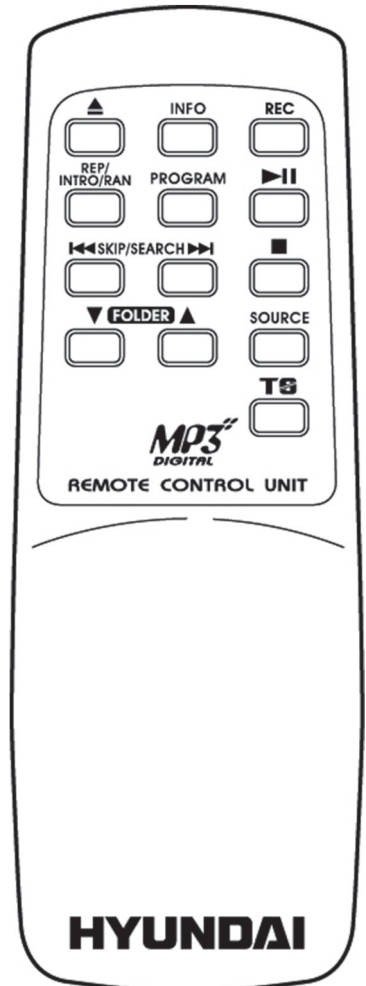

SPECYFIKACJE

Zasilanie:	AC 230 V ~ 50 Hz
Pobór mocy:	20 W
Pobór mocy w trybie czuwania:	< 0,4 W
Moc wyjściowa:	2 x 2 W
Zakres częstotliwości FM:	87,5 - 108 MHz
Wymiary urządzenia:	560 (D) x 200 (W) x 295 (S) mm
Waga (NETTO):	4,4 kg

ZMIANA SPECYFIKACJI TECHNICZNEJ PRODUKTU ZASTRZEŻONA PRZEZ PRODUCENTA.

Więcej informacji dotyczących urządzenia oraz serwisu znajduje się na naszej stronie internetowej www.hyundai-electronics.pl



OSTRZEŻENIE: ABY UNIKNĄĆ NIEBEZPIECZEŃSTWA POŻARU LUB PORAŻENIA PRĄDEM ELEKTRYCZNYM, NIE WOLNO WYSTAWIAĆ SPRZĘTU NA DZIAŁANIE DESZCZU BĄDŹ WILGOCI. URZĄDZENIE ODBIORCZE ZAWSZE WYŁĄCZYĆ Z GNIAZDKA, KIEDY NIE JEST UŻYWANE LUB PRZED NAPRAWĄ. W

URZĄDZENIU NIE MA ŻADNYCH CZĘŚCI, KTÓRE BY MÓGŁ ODBIORCASAMODZIELNIE NAPRAWIAĆ. NAPRAWĘ SPRZĘTU NALEŻY ZLECIĆ ODPOWIEDNIO PRZYGOTOWANEMU SERWISU AUTORYZACYJNEMU. URZĄDZENIE ZNAJDUJE SIĘ POD NIEBEZPIECZNYM NAPIĘCIEM.



NIEBEZPIECZEŃSTWO UDUSZENIA. TOREBKĘ Z PE POŁOŻYĆ W MIEJSCU BĘDĄCYM POZA ZASIĘGIEM DZIECI. TOREBKA NIE SŁUŻY DO ZABAWY! TEGO WORKA NIE NALEŻY UŻYWAĆ W KOŁYSKACH, ŁÓŻECZKACH, WÓZKACH LUB KOJCACH DZIECIEJCZYCH.

Utylizacja zużytego sprzętu (stosowane w krajach Unii Europejskiej i w pozostałych krajach europejskich stosujących systemy zbiórki).



Ten symbol na produkcie lub jego opakowaniu oznacza, że produkt nie może być traktowany jako odpad komunalny, lecz powinno się go dostarczyć do odpowiedniego punktu zbiórki sprzętu elektrycznego i elektronicznego, w celu recyklingu. Odpowiednie zadysponowanie zużytego produktu zapobiega potencjalnym negatywnym wpływom na środowisko oraz zdrowie ludzi, jakie mogłyby wystąpić w przypadku niewłaściwego zagospodarowania odpadów. Recykling materiałów pomaga chronić środowisko naturalne.

W celu uzyskania bardziej szczegółowych informacji na temat recyklingu tego produktu, należy skontaktować się z lokalną jednostką samorządu terytorialnego, ze służbami zagospodarowywania odpadów lub ze sklepem, w którym zakupiony został ten produkt.

Niniejszym ETA a.s. oświadcza, że sprzęt radiowy typu RTC182SURIP spełnia wymagania dyrektywy 2014/53/EU. Pełny tekst deklaracji zgodności jest dostępny pod poniższym adresem internetowym: http://www.hyundai-electronics.cz/declaration_of_conformity

LOCATION OF CONTROLS

1. DUST COVER
2. CD PLAY/PAUSE/STOP ►||/■ BUTTON
3. CD SKIP UP ►► / DOWN ◄◄ BUTTON
4. MP3 FOLDER UP BUTTON
5. REPEAT/INTRO/RANDOM BUTTON
6. SOURCE BUTTON
7. VOLUME UP KNOB (+)
8. VOLUME DOWN KNOB (-)
9. RECORD BUTTON
10. CD DOOR
11. CD DOOR OPEN BUTTON
12. 3.5 MM HEADPHONE JACK
13. USB SOCKET
14. SD/MMC CARD SLOT
15. POWER OFF/FUNCTIONS SELECTOR
16. RADIO BAND SELECTOR
17. POWER LED INDICATOR
18. LCD DISPLAY
19. FM STEREO LED INDICATOR
20. LED DIAL POINTER
21. TUNING KNOB
22. REMOTE SENSOR
23. SPINDLE ADAPTOR
24. TONE ARM LEVER
25. 33/45 RPM SPEED SELECTOR
26. PICK-UP HOLDER

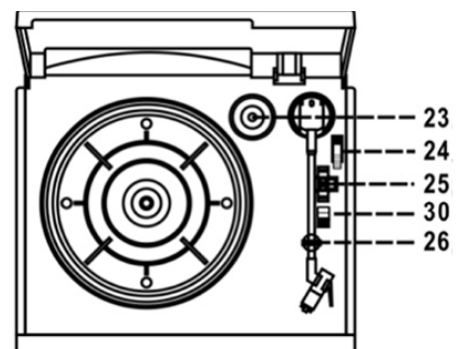
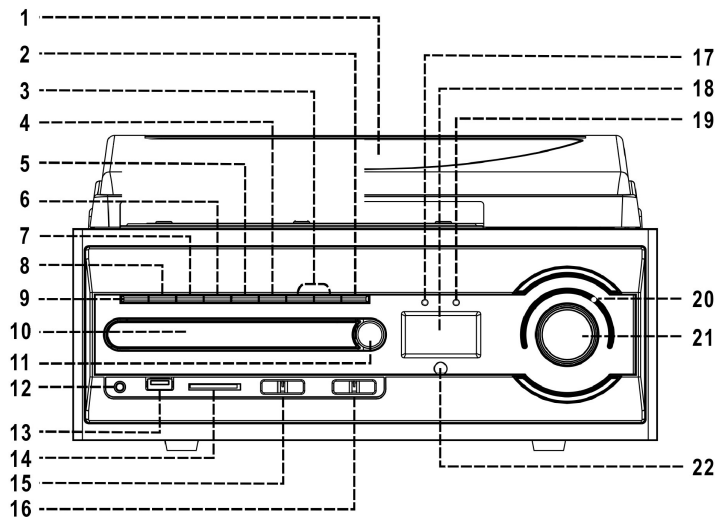

- 27. LINE OUT SOCKET
- 28. SPEAKER TERMINAL (L/R)
- 29. FM ANTENNA
- 30. AUTO STOP SWITCH
- 31. AC CORD

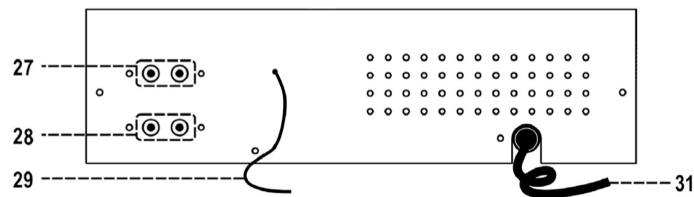

CAUTION:

- Usage of controls or adjustments or performance of procedures other than those specified here in may result in hazardous radiation exposure.
- This unit should not be adjusted or repaired by anyone except qualified service personnel.

**PRECAUTIONS FOR USE
INSTALLATION**

- Unpack all parts and remove protective material.
- Do not connect the unit to the mains before checking the mains voltage and before all other connections have been made.
- Do not cover any vents and make sure that there is a space of several centimeters around the unit for ventilation

TOP COVER ASSEMBLY

1. Push the metal bracket to rear side.
2. Connect the metal bracket to the top cover
3. Connect the hinge of the top cover to the main unit

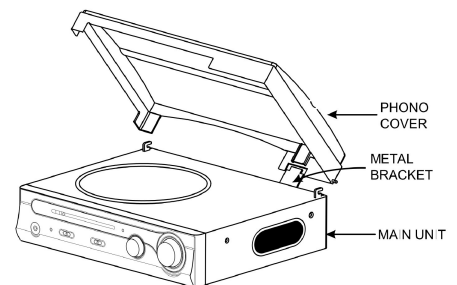

CONNECTION

1. Connect the power cord (30) to ac outlet and connect the speaker wire to the speaker terminal (27) located on the rear side of unit.
2. Switch the function selector (15) to “TUNER/CD/PNONO” function. If the power led indicator (17) light up, it’s mean the power supply is normal. Now your system is ready to play the music.

LISTENING TO RADIO

MANUAL TUNING

1. Select the desired band by radio band selector (16) (FM or FM-stereo).
2. Tune to the required station by turning the tuning knob (21).
3. Adjust volume knob (7,8) to the desire volume level.

FM & FM-STEREO RECEPTION

Set the radio band selector (16) at "FM" position. Programs are received in mono mode. In particular when stereo signal are weak. It is preferable to receive the program in mono.

Set the radio band selector (16) at "FM-ST" position for receiving stereo programs. The FM-stereo led indicator (19) will light up to show fm stereo program is receiving.

HINTS FOR BEST RECEPTION:-

- FM: The receiver has a built-in fm wire antenna hanging at the rear cabinet. This wire should be totally unraveled and extended for best reception.

PLAYING COMPACT DISC

GETTING START

1. Turn function selector (16) to select "CD/USB/SD" mode.
2. Press "OPEN/CLOSE" button (11) to open the cd door (10).
3. Place a CD with the printed side facing up inside the tray & then close the cd door.
4. Focus search is performing, the LCD display (18) will show the total number of tracks & total playing time.

PLAY / PAUSE / STOP MODE ►||/■

1. Press the "PLAY/PAUSE/STOP" button (2) to start playback, the first track will start playback.
2. To interrupt, press the "PLAY/PAUSE/STOP" button (2) once, the playing time will be freeze & flashing on the lcd display (18). Press again to resume normal playback.
3. If press and hold the "PLAY / PAUSE STOP" button (2) for over 2 seconds during playback mode. The system will go to stop mode.

SKIP/SEARCH MODE (SKIP/SEARCH UP ►► /SKIP/SEARCH DOWN ◀◀)

1. During play or pause mode, if "SKIP UP" button (3) is pressed. It will go to next track and display the track no. And then remain the play or pause mode.
2. During play or pause mode, if "SKIP DOWN" button (3) is pressed. It will go back to the beginning of the track, original track no. Is display and remain the play or pause mode.
3. After step 2, press "SKIP DOWN" button (3) again will go to the previous track and remain the play or pause mode.
4. If press and hold the "SKIP UP/DOWN BUTTON" (3) during CD/MP3 playback, the playing track will go fast forward or backward until the button being released.

FOR MP3/WMA DISC

1. Press "FOLDER" button (4), the folder no. Will goes up
2. Press "SKIP UP" or skip down (3) button, the track no. change.
3. When the desired track is being selected, press the CD "PLAY/PAUSE/STOP" button (2) to start playback.

ID3 (TRACK/ALBUM TITLE) FUNCTION (BY REMOTE HANDSET)

1. Press the "INFO" button during playback of MP3/WMA disc, the song title is being displayed. Press the "INFO" button again to disable the function.

MP3/WMA TRACK FORMAT REQUIREMENT:

- MP3 bit rate: 32 kbps~256 kbps and WMA bit rate: 32 kbps~320 kbps
- The performance of playing mp3 disc is various from the quality of recording disc and the method of recording. Furthermore, the searching lead-time for MP3-CD is longer than normal cd due to difference format.



REPEAT/INTRO/RANDOM MODE

Press the repeat/intro/random button before or during playback, a single track, single folder (MP3 only) or all the tracks can be played in difference mode as follow:

FOR CD

1. REPEAT 1
2. REPEAT ALL TRACK
3. INTRO
4. RANDOM
5. OFF MODE



INDICATOR ON LCD DISPLAY

PLAY MODE	ON LCD DISPLAY
REPEAT TRACK	
REPEAT ALL	 ALL
INTRO	INTRO
RANDOM	RANDOM
OFF MODE	-----

FOR MP3/WMA DISC

1. REPEAT 1
2. REPEAT 1 FOLDER
3. REPEAT ALL FOLDERS
4. INTRO PLAY
5. RANDOM
6. OFF MODE

INDICATOR ON LCD DISPLAY

PLAY MODE	ON LCD DISPLAY
REPEAT SINGLE TRACK	
REPEAT ALL TRACKS	 ALL
REPEAT SINGLE FOLDER	 FOLDER
INTRO PLAY MODE	INTRO
RANDOM MODE	RANDOM
OFF MODE	-----

REPEAT PLAY

You can listen the desired tracks or folder repeatedly by this function.

Intro play (by remote control)

You can listen the beginning (10 seconds) of each track in a cd by this function & saving your time to search the desire song.

RANDOM PLAY

You can listen all the tracks or folder in a random order by this function.

CD DISC PROGRAMMING (BY REMOTE CONTROL)

Up to 32 tacks can be programmed for CD or MP3 file and play in any order. Before use, be sure the system is at stop mode before programming:

1. Set in CD/USB mode & stop the CD playback.
2. Press the "PROGRAM" button, "PROG" will appear on LCD display (18). Moreover, it will indicate program no. And digits for track no. To be programmed.
3. Select a desired track by pressing skip ►► or ◄◄ buttons (3).
4. Press the "PROGRAM" button to store the trace into memory.
5. Repeat steps 3 and 4 to enter additional tracks into the memory if necessary.
6. When all the desired tracks have been programmed, press CD "PLAY/PAUSE/STOP" ►||/■ button (2) to play the disc in assigned order.
7. To cancel the programmed file, press "STOP" button on remote handset until "PROG" is disappear on LCD display (18)

PLAYBACK OF MP3/WMA SONG VIA USB STORAGE MEDIA OR MEMORY CARD

CONNECTING

The system is able to decode and playback all MP3 /WMA file which stored in the memory media with USB connecting port or SD/MMC memory card.

1. Set function selector (15) at CD/USB mode and then press source button (6) to select "USB or CARD" mode.
2. Plug-in the USB plug with the face up & make sure it going into completely or insert the memory card in the direction of the arrow as shown in the label on the underside of the memory card slot cover. Insert straight without bending. Connecting the USB upside down or backwards could damage the audio system or the storage media (USB thumb drive / SD/MMC card). Check to be sure the direction is correct before connection.
3. The system will start reading the storage media automatically after connecting, and lcd display (18) will show the total number of MP3/WMA files and total number of folder being detected.
4. Repeat the same playback procedure as playing CD/MP3 disc as above

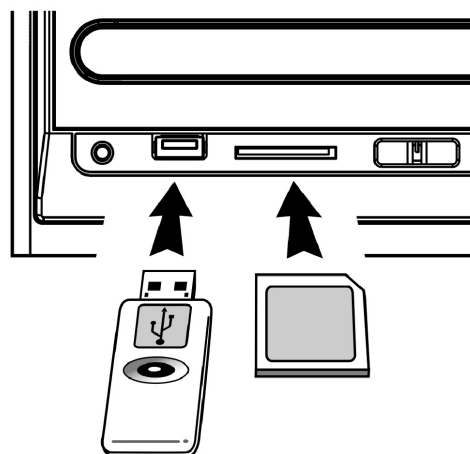

REMARK

- The system can detect and read the file under MP3 and WMA format only though the USB port.
- If connect the system to MP3 player via the USB socket, due to variances in mp3 encoding format, some MP3 player may not be able to play via the USB socket. This is not a malfunction of the system.

ENCODING OF CD/PHONO INTO MP3 FILE

The system is able to encode normal cd or turntable to MP3 format and recording at memory media with USB connecting port or SD/MMC card.

A) CD ENCODING

I) ENCODING 1 TRACK

1. Perform normal playback of the cd track you want to encode & record,
2. Press "RECORD" button (9) during the playback of the desire track, unit will display "↔" & "REC" and flashing. Encoding is performing now.
3. After completing of encoding, unit will stop playback automatically.

II) ENCODING 1 DISC

1. Place a CD with the printed side facing up inside the tray & then close the cd door
2. Press the "RECORD" button (9) after focus search completed. Unit will display "↔" & "REC" and flashing. Encoding is performing now.
3. After completing of encoding, unit will stop playback automatically.

III) ENCODING BY PROGRAM

1. Place a CD with the printed side facing up inside the tray & then close the cd door
2. Select the desired tracks by following “**cd disc programming**” procedures. Then press “CD PLAY/PAUSE/STOP” button (2) to start playback.
3. During CD playback, press and hold the “CD PLAY/PAUSE/STOP” button (2) for 2 seconds to enter the stop mode.
4. Press the “RECORD” button (9) and the unit will display “↔” & “**REC**” & flashing. Encoding is performing now.
5. After completing of encoding, unit will stop playback automatically.

REMARK:

- The recording speed is 1:1 and according to the actual playing time of the cd track
- The system will create a “AUDIO” folder and then store the encoding track in it.
- The recording format is preset at – MP3 bit rate: 128 kbps, sampling rate: 44.1kHz
- No song title will be recorded during encoding mode
- To interrupt the recording, press the “RECORD” button again during record mode.
- Recording will be completed only entire song being encoded, if terminate the encoding process intermediately, there is no track being recorded nor stored to the USB or SD/MMC card

IV) COPYING OF MP3/WMA FILE

If putting a MP3/WMA disc instead of a CD-DISC, the system will copy the files to the usb or SD/MMC card if press the “RECORD” button (9). The operation procedures is same as CD encoding as stipulate on above, and the system will switch to copying mode only if MP3/WMA file being read.

REMARK:

- The system will store the file to USB source first if both USB and SD slot are being occupied by storage media.
- If press the “RECORD” button during playback of USB or SD source, the file will copy from USB to SD or SD to USB.

B) PHONO ENCODING

- 1) Set the function button to “PHONO” mode and then press the “RECORD” button (9) directly.
- 2) The lcd display will show the word “USB” and then flashing, and then display “↔” & “**REC**” and flashing after few seconds. Now the system is starting the encoding mode.
- 3) Start playback at phono for the track which you want to record to USB.
- 4) After finish of recording, press and hold the “RECORD” button (9) until the lcd stop flashing and return to “PHONO” mode.

C) ENCODING BITRATE (BY REMOTE HANDSET)

- 1) You can select the desired bitrate during encoding from CD or phono to USB, the selectable range from 32 / 64 /96 /128 / 192 / 256 kbps.
- 2) Set in “ PHONO” function (15) & remain stop mode.
- 3) Press the “INFO” function and the LCD display will show the default bitrate (128 kbps)
- 4) Press skip ►| or |◄ buttons (3) to select the desired bitrate for encoding.
- 5) Press again the “ info “ to confirm the setting and the LCD display (18) resume to “PHONO” mode

FILE DELETE AT USB / SD CARD (BY REMOTE CONTROL)

The system is able to erase the file stored inside the USB pen drive or SD card by following:-

A) SINGLE FILE DELETE

1. Preset at “USB” or “SD” mode.
2. Press and hold the “INFO” button for 3 seconds and the lcd display (18) will show (del ---001)
3. Press skip forward |◄ or skip backward ◄| button to select the file going to delete
4. Press the “ REC “ button to enter “YES / NO” mode and then press skip forward ◄| or skip backward |◄ to select “YES” or “NO”. Press the “ rec “ button again to confirm the setting.

B) ALL FILES DELETE

1. Preset at “USB” or “SD” mode.
2. Press and hold the “INFO” button for 3 seconds and the lcd display (18) will show (del ---001)
3. Press and hold the “INFO” button to enter “YES / NO” mode and then press skip forward ►| or skip backward ◄| To select “YES” or “NO”.
4. Press the “REC “ button again to confirm the setting.

REMARK :

- All the files inside the usb storage media or sd card will be deleted completely after confirming to “YES” mode.
- Press “STOP” button once at remote handset to quite delete mode.

REMOVING OF USB / MEMORY CARD

To remove the USB / memory card, turn off the power or switch the function mode to either CD, aux or tuner first. For USB port – un-plug it by pulling out the USB socket directly, for memory card – press the memory card inward & then release, now the card being partially eject and you can remove it by hand.

PHONO

NOTED:

- Remove the stylus protector.
- Be sure that the tone arm is being detached from the tone arm rest before operating and re-secured again afterwards.

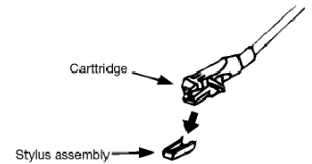

1. Select to “PHONO” function from function selector (15)
2. Set the speed selector to the proper position depending on the record to be played.
3. Place the record on the platter (use the spindle adaptor if required).
4. Lift the tone arm from the rest and slowly move it to the record side. The platter will start to rotate.
5. Place the tone arm to the desired position of the record.
6. Adjust the volume to the desired level.
7. At the end of record, the platter will automatically stop rotating. Lift the tone arm from the record and return it to the rest.
8. To stop manually, lift the tone arm from the record and return it to the rest.

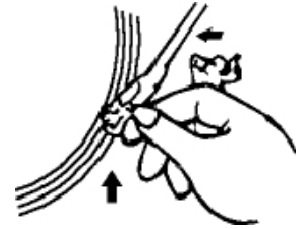

REMARK:

As some kind of record the auto-stop area was out of the unit setting, so it will stop before the last rack finish. In this case, select the auto-stop switch (30) to “ off “ position, then it will run to the end of the record but will not stop automatically (turn off the unit by power button or switch back the auto-stop switch to “ on “ position to stop the platter rotate). Then put back the tone arm to the rest position.

LINE OUT CONNECTION

You can connect the system to your whole hi-fi system by connecting the line out socket (26) to the auxiliary input socket with a rca cable (not included).

TRACK SEPARATION (BY REMOTE HANDSET ONLY)

You can divide a track while recording from phono to USB/SD to split it in to separate tracks for playback. Whilst recording from phono press the “**TS**” (TRACK SEPARATION) button once on the remote handset, this will mark the end of the old track and continue recording, but now as a new track. The text “PHONO” will flash once on the lcd display to show a new track has been created successfully. This is only for use whilst recording and not during playback of pre-recorded files.

REMOTE CONTROL TRANSMITTER

BATTERY INSTALLATION (BATTERY NOT PROVIDED)

THE INFRA-RED TRANSMITTER REQUIRES 2 PC AAA SIZE BATTERY FOR OPERATION

BUTTON DESCRIPTION

1. **▲ OPEN/CLOSE:** TO OPEN THE DISC TRAY, PRESS OPEN/CLOSE. TO CLOSE THE DISC TRAY, PRESS OPEN/CLOSE AGAIN.
- 2) **INFO =** IN CD/USB STOP MODE, PRESS TO SELECT ENCODING BITRATE
- 3) **REC =** IN CD OR PHONO MODE, PRESS TO ACTIVE RECCRDRING FUNCTION
- 4) **REP/INTRO/RAN =** IN CD/USB MODE, PRESS TO ACTIVE REPEAT / INTRO / RANDOM FUNCTION
- 5) **PROGRAM =** IN CD/USB MODE, PRESS TO ACTIVE PROGRAMMING FUNCTION
- 6) **PLAY/PAUSE ►|| =** IN CD/USB MODE, PRESS ONCE TO START PLAYBACK. PRESS AGAIN TO ENTER PAUSE MODE.
- 7) **SKIP/SEARCH FORWARD ►| =** PRESS ONCE TO SKIP TO NEXT TRACK, PRESS & HOLD FOR SEARCH FORWARD
SKIP/SEARCH BACKWARD |◄ = PRESS ONCE TO SKIP TO PREVIOUS TACK.PRESS & HOLD FOR SEARCH BACKWARD
- 8) **STOP ■ =** IN CD/USB MODE, PRESS TO STOP PLAYBACK OR CANCEL THE STORED PROGRAM.
- 9) **FOLDER UP ▲ /DOWN ▼ =** IN MP3 MODE, PRESS TO SELECT FOLDER UP OR DOWN
- 10) **SOURCE =** IN CD/USB MODE, PRESS TO SELECT CD OR USB FUNCTION REPEATLY
- 11) **TRACK SEPARATION =** PRESS TO SPLIT PHONO RECORDING TRACKS DURING ENCODING

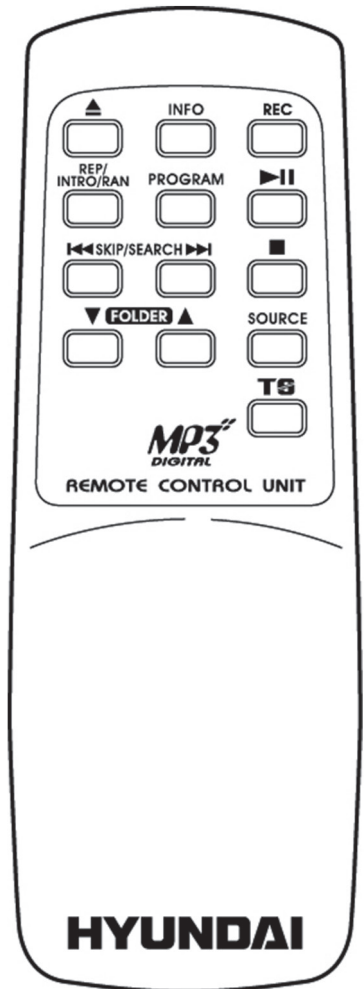

SPECIFICATIONS

Power Supply:	AC 230 V ~ 50 Hz
Power consumption:	20 W
Standby Power Consumption:	< 0,4,W
Power output:	2 x 2 W
FM Frequency Range:	87,5 - 108 MHz
Dimensions of unit:	560 (w) x 200 (h) x 295 (d) mm
Weight (NET):	4,4 kg

WE RESERVE THE RIGHT TO CHANGE TECHNICAL SPECIFICATIONS.



WARNING: DO NOT USE THIS PRODUCT NEAR WATER, IN WET AREAS TO AVOID FIRE OR INJURY OF ELECTRIC CURRENT. ALWAYS TURN OFF THE PRODUCT WHEN YOU DON'T USE IT OR BEFORE A REVISION. THERE AREN'T ANY PARTS IN THIS APPLIANCE WHICH ARE REPARABLE BY CONSUMER. ALWAYS APPEAL TO A QUALIFIED AUTHORIZED SERVICE. THE PRODUCT IS UNDER A DANGEROUS TENTION.



TO AVOID DANGER OF SUFFOCATION, KEEP THIS PLASTIC BAG AWAY FROM BABIES AND CHILDREN. DO NOT USE THIS BAG IN CRIBS, BEDS, CARRIAGES OR PLAYPENS. THIS BAG IS NOT A TOY.

Disposal of old Electrical & Electronic Equipment (Applicable in the European Union and other European countries with separate collection systems).



This symbol on the product or on its packaging indicates that this product shall not be treated as household waste. Instead it shall be handed over to the applicable collection point for the recycling of electrical and electronic equipment. By ensuring this product is disposed of correctly, you will help prevent potential negative consequences for the environment and human health, which could otherwise be caused by inappropriate waste handling of this product. The recycling of materials will help to conserve natural resources. For more detailed information about recycling of this product, please contact your local Civic Office, your household waste disposal service or the shop where you purchased the product.

Hereby, ETA a.s. declares that the radio equipment type RTC182SURIP is in compliance with Directive 2014/53/EU. The full text of the EU declaration of conformity is available at the following internet address: http://www.hyundai-electronics.cz/declaration_of_conformity

KÉSZÜLÉK RÉSZEI

1. Porvédő fedél
2. CD Lejátszás/Pillantájlj/Leállítás gomb ►||/■
3. CD léptetés előre ►► és léptetés hátra ◀◀ gombok
4. MP3 egy mappaszintet visszaléptető gomb
5. Ismétlés/Intro/Véletlen kiválasztás gomb
6. Forrás gomb
7. Hangerő fel gomb (+)
8. Hangerő le gomb (-)
9. Felvétel gomb
10. CD tálca
11. CD tálca nyitó gomb
12. 3.5 mm-es fejhallgató jack csatlakozó
13. USB csatlakozó
14. SD/MMC kártya aljzat
15. Kikapcsolás/funkció választó
16. Rádió hullámsáv választó
17. Bekapcsolt állapot visszajelző lámpa
18. LCD kijelző
19. FM Stereo LED visszajelző
20. LED tárcsajelző
21. Rádió hangoló gomb
22. Távkapcsoló érzékelője
23. Orsó illesztő (kislemezekhez)
24. Fordulatszám
25. Hangszedő
26. Vonal kimenet
27. Hangszóró csatlakozók (L/R) (Bal/Jobb)
28. FM antenna
29. Automatikus kikapcsoló gomb
30. AC tápkábel

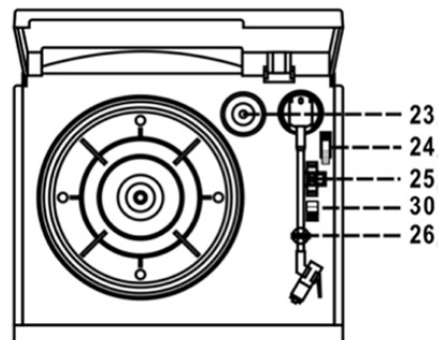
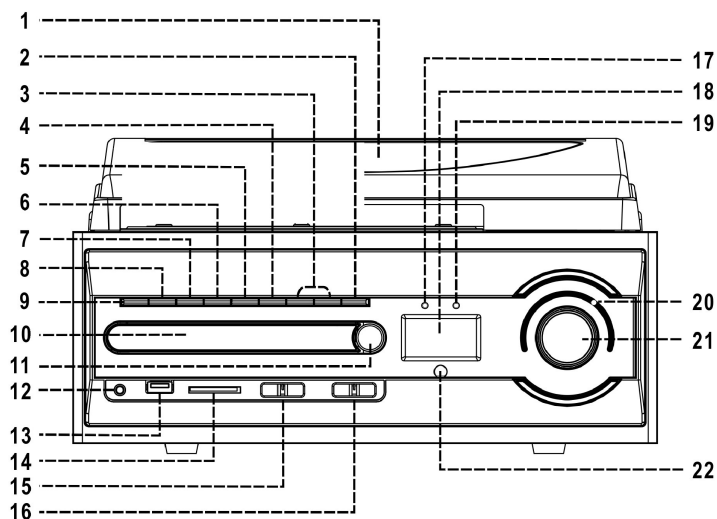

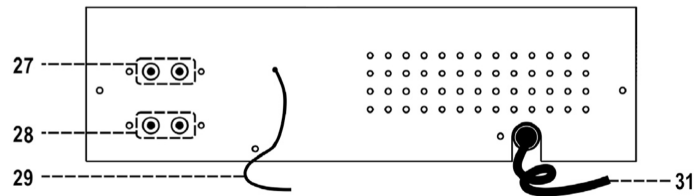

FIGYELMEZTETÉS:

- az itt leírtaktól eltérő használat, beállítások és funkciók veszélyes sugárzást okozhatnak
- a terméket csak szakember javíthatja

HASZNÁLAT ELŐTT

Beüzemelés

- csomagolja ki minden alkatrészt és távolítsa el a védőanyagokat
- ne csatlakoztassa a készüléket az elektromos hálózathoz, amíg nem ellenőrizte annak feszültségét és nem végezte el az összes bekötést
- ne takarja el a szellőzőnyílásokat és győződjön meg arról, hogy a készülék körül van néhány centiméter szabad hely a szellőzés érdekében

Porvédő fedél felszerelése

1. Nyomja fém konzolt a készülék hátoldalának irányába
2. Csatlakoztassa a fém konzolt a porvédő fedélhez
3. Csatlakoztassa a fedél pántját a fő egységhez

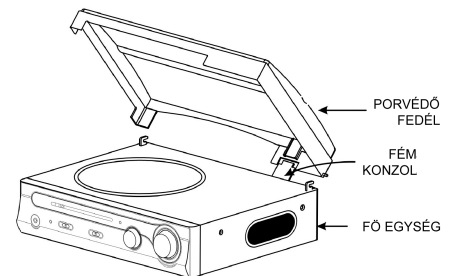

Csatlakoztatás

1. Csatlakoztassa a tápkábelt (30) egy AC konnektorhoz és csatlakoztassa a hangszórókat a készülék hátoldalán (27) található csatlakozókhoz
2. Kapcsolja a funkció választó gombot (15) a tuner/cd/phono állásba (rádió/CD/lemezjátszó). Ha felgyullad a bekapcsolt állapotot jelző fény, az azt jelenti, hogy a készülék áramellátása megfelelő. A rendszer készen áll zene lejátszására.

RÁDIÓ HALLGATÁS

Manuális hangolás

1. Válassza ki a hullámsáv keresővel (16) a kívánt hullámsávot (FM vagy FM-stereo)
2. A hangoló gomb (21) forgatásával válassza ki a kívánt frekvenciát
3. A hangerő szabályozó gombok segítségével állítsa be a kívánt értéket (7,8)

FM és FM-Stereo vétel

Állítsa a hullámsáv választót (16) „FM” pozícióba. A programokat ekkor mono módban fogja. Ez akkor fontos, ha a sztereo jel gyenge. Állítsa a hullámsáv választó gombot (16) „FM-ST” pozícióba, hogy az adásokat sztereóban fogja. Ha FM sztereo adást fog, kigyullad az FM Stereo LED visszajelző (19).

Tippek a jobb vételi minőséghez

- FM: A készülék a hátoldalára szerelt beépített FM vevő antennával rendelkezik. A legjobb vétel érdekében a vezetékkel teljesen bogyozza ki.

CD LEMEZ LEJÁTSZÁSA

Első lépések

1. Állítsa be a funkció választó gombot (16) a lejátszási mód kiválasztásához „CD/USB/SD”.
2. Nyomja meg a CD tálca (10) nyitó gombját (11) a tálca kinyitásához
3. Helyezzen egy lemezt a nyomtatott felével felfelé a tálcára és csukja be a tálcát
4. A lemez felismerését követően a kijelzőn megjelenik a dalok száma és a teljes lejátszási idő

Lejátszás/Megállítás/Leállítás ►||■

1. Nyomja meg a Lejátszás/Megállítás/Leállítás gombot (2), a lemezen található első dal lejátszása elkezdődik
2. A lejátszás megállításához nyomja meg ismét a Lejátszás/Megállítás/Leállítás (2) gombot. Ekkor a lejátszási idő a kijelzőn (18) megáll és villog. Nyomja meg ismét a lejátszás folytatásához.
3. Ha több mint 2 másodpercig lenyomva tartja a Lejátszás/Megállítás/Leállítás (2) gombot, a lejátszás leáll.

Ugrás/Léptetési mód (Ugrás/Léptetés felfelé: ►►, Ugrás/Léptetés lefelé: ◀◀)

1. Lejátszási vagy megállított módban a Léptetés felfelé (3) gomb megnyomására a lejátszó a következő dalra ugrik és a kijelzőn megjelenik annak sorszáma, a lejátszó a megállított vagy lejátszási módban marad.
2. Lejátszási vagy megállított módban a Léptetés lefelé (3) gomb megnyomására a lejátszó az éppen játszott dal elejére ugrik és a kijelzőn marad annak sorszáma, a lejátszó a megállított vagy lejátszási módban marad.
3. 2. lépést követően, ha megnyomja ismét a Léptetés lefelé (3) gombot, a lejátszó az előző dal elejére ugrik, a lejátszó a megállított vagy lejátszási módban marad.
4. Ha folyamatosan lenyomva tartja a Léptetés gombot (3) CD/MP3 lejátszás közben, akkor az éppen játszott dalba teker bele előre vagy hátra, amíg a gombot fel nem engedi.

MP3 és WMA lemez lejátszása

1. Nyomja meg a könyvtár választó gombot (4), a kijelzőn megjelenik a könyvtár
2. Nyomja meg a léptetés felfelé vagy lefelé gombot (3) a dal kiválasztásához
3. Ha kiválasztotta a kívánt dalt, nyomja meg a Lejátszás/Megállítás/Leállítás (2) gombot a lejátszás megkezdéséhez

ID3 (Dalcím/Album címe) funkció (távirányító esetében)

1. Nyomja meg az INFO gombot az MP3 vagy WMA lemez lejátszása közben, megjelennek a kijelzőn a dal adatai. Nyomja meg az INFO gombot ismét a megjelenítés megszüntetéséhez

Támogatott MP3/WMA formátumok

- MP3 bitráta: 32 kbps~256 kbps, WMA bitráta: 32 kbps~320 kbps - Az mp3 lemezek lejátszási minősége függ a lemezen lévő dalok minőségétől és a választott felvételi módtól.
- Az MP3 CD-k lejátszása során a dalok közötti átvezető szünet hosszabb lehet, az eltérő CD formátumnak köszönhetően

Ismétlés/Intro/Véletlen kiválasztás

Nyomja meg a Ismétlés/Intro/Véletlen kiválasztás gombot a lejátszás előtt vagy alatt, így egy dal, egy könyvtár (csak MP3) vagy minden dal az alábbiak szerint kerül lejátszásra:

CD lemez esetén:

1. Egyszeri ismétlés
2. Minden dal ismétlése
3. INTRO
4. Véletlen kiválasztás
5. Kikapcsolt állapot

A kijelzőn látható jelölések:

Lejátszási mód = Az LCD kijelzőn

Dal ismétlése = 

Minden dal ismétlése =  ALL

INTRO = INTRO

Véletlen kiválasztás = RANDOM

Kikapcsolt állapot = -----

MP3/WMA lemez esetén

1. Egyszeri ismétlés
2. Egy könyvtár ismétlése
3. Minden könyvtár ismétlése
4. INTRO
5. Véletlen kiválasztás
6. Kikapcsolt állapot

A kijelzőn látható jelölések:

Lejátszási mód = Az LCD kijelzőn

Dal ismétlése = 

Minden dal ismétlése =  ALL

Egy könyvtár dalainak ismétlése =  **FOLDER**

INTRO = INTRO

Véletlen kiválasztás = RANDOM

Kikapcsolt állapot = -----

Ismételt lejátszás

A kívánt dalt vagy könyvtárat többször is meghallgathatja

INTRO lejátszása (távírányítóval)

Minden dal első 10 másodpercét hallgathatja meg, ezzel is időt spórolva a keresés során

Véletlen kiválasztás

Ezzel a funkcióval a dalokat vagy könyvtárakat véletlen sorrendben hallgathatja meg

CD lemez program összeállítás (távírányítóval)

32 dalt választhat CD lemezeiről vagy MP3 állományokból, melyeket tetszés szerinti sorrendben hallgathat meg. Mielőtt elkezdené a beállítást, győződjön meg arról, hogy a lejátszó leállított módban van:

1. Állítsa be a CD/USB módot és állítsa le a lejátszást
2. Nyomja meg a „Program” gombot, ekkor a kijelzőn a PROG felirat jelenik meg (18). Emellett megjelenik a program száma és a beállítható dalok sorszáma.
3. Válassza ki a kívánt dal a Léptetés gombok ►► / ◄◄ segítségével (3).
4. Nyomja meg a „Program” gombot a dal eltárolásához
5. Ismétlje a 3. és 4. lépéseket további dalok hozzáadásához
6. Ha minden kívánt dalt beállított, nyomja meg a Lejátszás/Megállítás/Leállítás (2) gombot a dalok lejátszásának elindításához
7. A lejátszás megállításához nyomja meg a távírányítón a „Stop” gombot, amíg a „PROG” felirat eltűnik a kijelzőről (18)

MP3/WMA DALOK LEJÁTSZÁSA USB TÁROLÓ ESZKÖZRŐL VAGY MEMÓRIAKÁRTYÁRÓL CSATLAKOZTATÁS

A készülék alkalmas USB csatlakozóval ellátott tároló eszközökön és memóriakártyákon található MP3 és WMA állományok lejátszására.

1. A funkció választót (15) állítsa CD/USB módba és nyomja meg a forrás gombot (6) az „USB or CARD” mód kiválasztásához.
2. Csatlakoztassa az USB tároló eszközt (címkével felfelé) és győződjön meg arról, hogy teljesen illeszkedik vagy helyezze be a memóriakártyát az aljzat fedelének alsó részén látható jelölésnek megfelelően. Egyenesen helyezze be, ne hajlítsa meg. A helytelen USB/kártya csatlakozás kárt tehet a készülékben és a tároló egységben is. Csatlakoztatás előtt győződjön meg a helyes irányról.
3. Csatlakoztatás után a készülék automatikusan beolvassa az adatokat és a kijelzőn (18) megjelenik a felismert lejátszható állományok száma.
4. A fentieknek megfelelő (MP3 CD) lejátszási módokat alkalmazza.

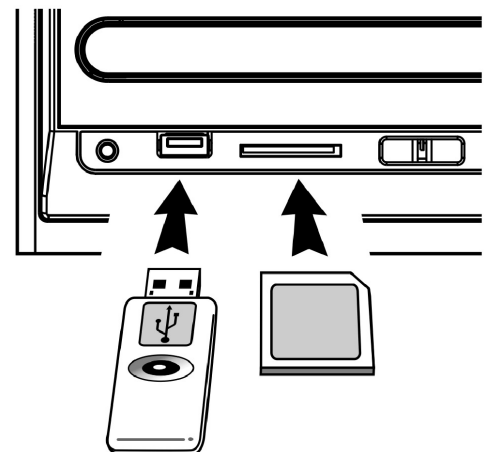

Megjegyzés:

- A rendszer csak az USB porton keresztül képes felismerni az MP3 és WMA állományokat.
- Ha MP3 lejátszót csatlakoztat a készülékhez USB csatlakozón keresztül, nem minden esetben lesz sikeres a lejátszás az eltérő kódolási metódusok miatt. Ez nem a készülék hibás működését jelzi.

CD ÉS LEMEZJÁTSZÓ LEJÁTSZÁS RÖGZÍTÉSE MP3 ÁLLOMÁNYBA

A készülék alkalmas CD lemezeiről és hagyományos lemezeiről MP3 formátumban rögzíteni a dalokat USB tároló eszközre vagy memória kártyára (SD/MMC).

A) Mentés CD-ről

I. Egy dal mentése

1. Indítsa el a rögzíteni kívánt dal lejátszását
2. Nyomja meg a „Record” (Felvétel) gombot (9) a lejátszás kezdetekor. A kijelzőn az alábbi jelek villognak: „↔” és „**REC**” a felvétel folyamán
3. A felvétel végeztével a lejátszás automatikusan leáll

II. Egy lemez mentése

1. Helyezzen egy CD lemezt a tálcára a nyomtatott felével felfelé és csukja be a tálcát
2. Nyomja meg a „Record” (Felvétel) gombot (9) a lemez felismerését követően. A kijelzőn az alábbi jelek villognak: „↔” és „**REC**” a felvétel folyamán
3. A felvétel végeztével a lejátszás automatikusan leáll

III. Program alapján történő mentés

1. Helyezzen egy CD lemezt a tálcára a nyomtatott felével felfelé és csukja be a tálcát
2. Állítsa be a lejátszani kívánt dalok sorrendjét a fent leírtaknak megfelelően. Nyomja meg a Lejátszás/Megállítás/Leállítás gombot (2) a lejátszás elindításához
3. Lejátszás közben tartsa nyomva 2 másodpercig a Lejátszás/Megállítás/Leállítás gombot (2), ha le akarja állítani a lejátszást
4. Nyomja meg a „Record” (Felvétel) gombot (9) a lemez felismerését követően. A kijelzőn az alábbi jelek villognak: „↔” és „**REC**” a felvétel folyamán
5. A felvétel végeztével a lejátszás automatikusan leáll

Megjegyzések:

- a felvételi sebesség 1:1, a lejátszás hosszával megegyező
- a készülék létrehoz egy „audio” mappát, abban tárolja a rögzített felvételeket
- a rögzítési formátum: MP3, 128 kbps bitráta, 44.1 kHz mintavétellel
- a dal címét nem rögzíti
- felvétel közben nyomja meg a „RECORD” gombot a rögzítés leállításához
- csak a teljes dal rögzítését követően kerül tárolásra a felvétel, ha megszakítja a folyamatot, akkor nem lesz rögzített dal a tároló egységen

IV. MP3/WMA állomány másolás

Ha CD lemez helyett MP3/WMA lemezt helyez a lejátszóba, a készülék a „RECORD” gomb (9) megnyomásakor az állományokat a tároló egységre másolja. Az eljárás lépései megegyeznek a fentiekkel és a készülék csak azután kapcsol másolási módba, hogy a dalok felismerése befejeződött.

Megjegyzések:

- Ha az USB csatlakozó és a kártya aljzat is foglalt, akkor a készülék az USB eszközre menti a dalokat.
- Ha USB eszköztől vagy memória kártyától történő lejátszás közben nyomja meg a „Record” gombot, akkor a másolás USB-ről SD-re illetve SD-ről USB-re történik.

B) Mentés hanglemezről

- 1) Állítsa a módot „Phono” állásba (Lemezjátszó) és nyomja meg a „RECORD” gombot (9) közvetlenül ezután.
- 2) Az LCD kijelzőn megjelenik az USB felirat, villogni kezd, ezután megjelenik a „↔” és a „**REC**” jel, melyek néhány másodperc elteltével villogni kezdenek. Ekkor indul a rögzítési eljárás.
- 3) Indítsa el a rögzíteni kívánt dal lejátszását a lemezjátszón
- 4) A rögzítés végeztével tartsa lenyomva a „Record” gombot (9), amíg az LCD kijelzőn megszűnik a villogás és megjelenik a PHONO felirat.

C) Mentési bitráta (távírányítóval)

CD-ről vagy hanglemezről történő rögzítés esetén beállíthatja a felvétel bitrátáját.

Az alábbi értékekből választhat: 32 / 64 / 96 / 128 / 192 / 256 kbps

- 1) Állítsa a készüléket lemezjátszó módba (PHONO) (15) és maradjon megállított módban
- 2) Nyomja meg az INFO gombot és a kijelzőn megjelenik az alapértelmezett bitráta (128 kbps)
- 3) Nyomja meg a léptetés gombot ►► vagy ◄◄ (3) a kívánt érték kiválasztásához.
- 4) Nyomja meg ismét az INFO gombot a kiválasztás megerősítéséhez, ekkor az LCD kijelző (18) visszaáll „PHONO” módba

ÁLLOMÁNY TÖRLÉSE AZ USB ESZKÖZÖN VAGY MEMÓRIAKÁRTYÁN (TÁVIRÁNYÍTÓVAL)

A készülék alkalmas a tároló eszközökön lévő állományok törlésére az alábbi módokon:

a) Egy állomány törlése

1. Állítsa a készüléket „USB” vagy „SD” módba
2. Tartsa lenyomva az INFO gombot 3 másodpercig, ekkor a kijelzőn (18) megjelenik a következő felirat: del -001
3. Nyomja meg a léptetés gombot ►► vagy ◄◄ (3) a törölni kívánt állomány kiválasztásához.
4. Nyomja meg a REC gombot, ekkor meg kell erősítenie a törlést. A léptetés gombbal (►► vagy ◄◄) választhat az Igen (Yes) és a Nem (No) értékek között. Nyomja meg ismét a REC gombot a döntés megerősítéséhez

b) Minden állomány törlése

1. Állítsa a készüléket „USB” vagy „SD” módba
2. Tartsa lenyomva az INFO gombot 3 másodpercig, ekkor a kijelzőn (18) megjelenik a következő felirat: del -001
3. Tartsa lenyomva az INFO gombot, ekkor meg kell erősítenie a törlést. A léptetés gombbal (►► vagy ◄◄) választhat az Igen (Yes) és a Nem (No) értékek között.
4. Nyomja meg ismét a REC gombot a döntés megerősítéséhez

Megjegyzés:

- Ha a Yes opciót választja, a tároló eszközön minden állomány törlésre kerül
- Nyomja meg a STOP gombot a távírányítón a törlés megszakításához

USB eszköz/Memória kártya eltávolítása

Első lépésként kapcsolja ki a készüléket vagy váltson CD, AUX vagy TUNER módra. USB eszköz esetén húzza ki azt a csatlakozóból, memória kártya esetén nyomja meg a készülék irányába, ekkor kilökődik a helyéről és kihúzhatja.

LEMEZJÁTSZÓ

Megjegyzés:

- távolítsa el a hangszedő védőburkolatát
- győződjön meg arról, hogy a hangszedő karja használat előtt elhagyja a pihenő állást, illetve használat után oda kerül

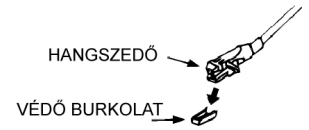

1. Válassza a PHONO (Lemezjátszó) funkciót a funkcióválasztóval (15)
2. A lejátszandó lemeznek megfelelő állásba kapcsolja a sebesség szabályzó gombot
3. Helyezze a lemezt a korongra, használja az orsó illesztőt ha szükséges
4. Emelje fel a hangszedő karját és lassan vigye a lemezhez. A korong elkezdi forogni
5. Helyezze a kart a kívánt pozícióba a lemezen
6. Állítsa be a kívánt hangerőt
7. A lemez végén a korong automatikusan abbahagyja a forgást. Emelje fel a hangszedő kart a lemeztől és vigye nyugvó pozícióba
8. A lejátszás megszakításához emelje fel a hangszedő kart a lemeztől és vigye nyugvó pozícióba

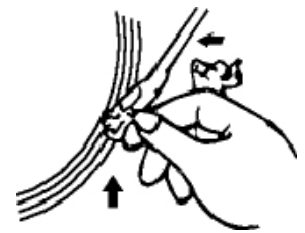

Megjegyzés

Néhány lemeztípusnál az automatikus leállási terület a készülék beállításain kívül esik, ezért még az utolsó dal vége előtt leáll a lejátszás. Ebben az esetben állítsa az automatikus kikapcsolás gombot (30) „Off” pozícióba, így a lemezjátszó végigjátssza a hanglemezt, de nem áll le automatikusan (kapcsolja ki a készüléket a kikapcsoló gombbal vagy kapcsolja vissza az automatikus kikapcsolás gombot „On” állásba a korong leállításához). Vigye nyugvó pozícióba a hangszedő kart.

VONAL KIMENET

A készüléket összekapcsolhatja hi-fi rendszerével a vonal kimeneten keresztül (26) egy RCA kábel segítségével (nem tartozék).

Dalok elválasztása (távírányítóval)

Amennyiben hanglemezről rögzít felvételt USB/SD eszközre, lehetősége van a dalokat külön állományba rögzíteni. Nyomja meg a **TS** gombot a távirányítón, ezzel a korábbi dal végét jelöli meg és a felvétel új állományban folytatódik. A kijelzőn egyszer felvillan a PHONO szöveg, ezzel jelezve, hogy sikeresen létrejött az új állomány. Ezt csak rögzítés közben tudja alkalmazni, már rögzített állományok lejátszása során nem.

TÁVIRÁNYÍTÓ

Elem behelyezése (nem tartozék)

Az infravörös távirányító működéséhez 2 db AAA méretű elemre van szükség

Gombok leírása

1. ▲ OPEN/CLOSE: A lemeztartó fiók kinyitására nyomja meg az OPEN/CLOSE gombot. A fiók bezárására ismét nyomja meg az OPEN/CLOSE gombot.
2. INFO: CD/USB leállított módban nyomja meg a rögzítési bitráta beállításához
3. REC (Felvétel): CD vagy PHONO módban nyomja meg a rögzítés funkció aktiválásához
4. REP/INTRO/RAN: CD/USB módban nyomja meg az Ismétlés/INTRO/Véletlen kiválasztás funkció aktiválásához
5. PROGRAM: CD/USB módban nyomja meg a program beállítási funkció aktiválásához
6. PLAY/PAUSE (Lejátszás/Megállítás) ►|| : CD/USB módban nyomja meg egyszer a lejátszás elindításához. Nyomja meg ismét a lejátszás megállításához
7. SKIP/SEARCH ►||: nyomja meg egyszer a következő dalra ugráshoz, tartsa lenyomva a dalon belüli léptetéshez SKIP/SEARCH ◀◀: nyomja meg egyszer az előző dalra ugráshoz, tartsa lenyomva a dalon belüli léptetéshez
8. STOP ■: CD/USB módban nyomja meg a lejátszás megállításához és a program törléséhez
9. FOLDER (Könyvtár) FEL ▲ és LE ▼: MP3 módban nyomja meg a könyvtár kiválasztásához
10. SOURCE (Forrás): CD/USB módban nyomja meg a ismételtlen a CD vagy USB mód kiválasztásához
11. TS (Dalok elválasztása): nyomja meg a hanglemezről történő rögzítés során a dalok elválasztásához

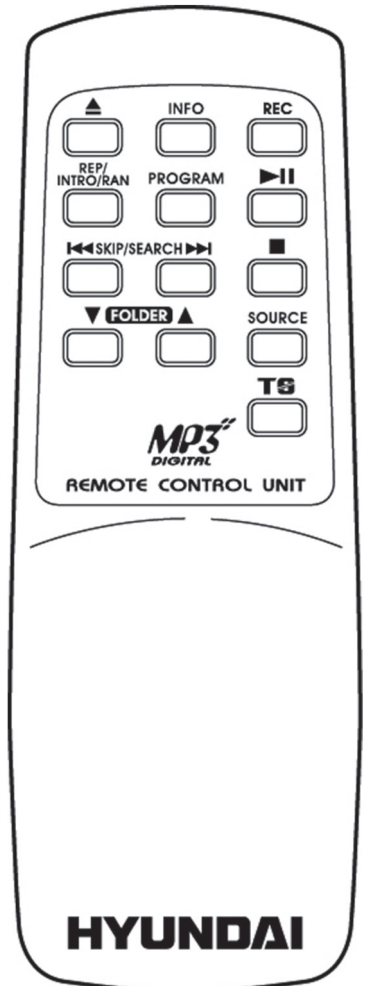

MŰSZAKI ADATOK:

Hálózati feszültség:	váltóáram, 230 V / 50 Hz
Teljesítmény felvétel:	20 W
Készenléti teljesítmény felvétel:	< 0,4 W
Kimeneti (hatékony) teljesítmény:	2 x 2 W
FM frekvencia tartomány:	87,5 - 108 MHz
Méretetek:	560 (Szél.) x 200 (Mag.) x 295 (Mélys.) mm
Tömeg (NETTO):	4,4 kg

A GYÁRTÓ FENNTARTJA A JOGOT A TECHNIKAI SPECIFIKÁCIÓK VÁLTOZTATÁSÁRA.

FIGYELEM: TŰZ VAGY ÁRAMÜTÉS ELKERÜLÉSE ÉRDEKÉBEN NE TEGYE KI A KÉSZÜLÉKET ESŐ VAGY NEDVESSÉG HATÁSÁNAK. HASZNÁLATON KÍVÜL VAGY JAVÍTÁS ELŐTT MINDIG HÚZZA KI A KÉSZÜLÉKET AZ ELEKTROMOS HÁLÓZATBÓL. A KÉSZÜLÉK NEM TARTALMAZ A FELHASZNÁLÓ ÁLTAL JAVÍTHATÓ ALKATRÉSZEKET. MINDIG FORDULJON SZAKSZERVIZHEZ. A KÉSZÜLÉK VESZÉLYES FESZÜLTÉG ALATT VAN.



FULLADÁSVESZÉLY. TARTSA A PE ZACSKÓT GYERMEKEKTŐL ELZÁRT HELYEN. A ZACSKÓ NEM JÁTÉKSZER. NE HASZNÁLJA EZT A ZACSKÓT BÖLCSŐKBEN, KISÁGYAKBAN, BABAKOCSIKBAN, VAGY GYEREK JÁRÓKÁKBAN.

Feleslegessé vált elektromos és elektronikus készülékek hulladékként való eltávolítása (Használható az Európai Unió és egyéb európai országok szelektív hulladékgyűjtési rendszereiben).

Ez a szimbólum a készüléken, vagy annak csomagolásán azt jelzi, hogy a terméket ne kezelje háztartási hulladékként! Kérjük, hogy az elektromos és elektronikai hulladék gyűjtésére kijelölt gyűjtőhelyen adja le! A feleslegessé vált termék helyes kezelésével segít megelőzni a környezet és az emberi egészség károsodását, mely bekövetkezhetne, ha nem követi a hulladékkezelés helyes módját. Az anyagok újrahasznosítása segít a természeti erőforrások megőrzésében. A termék újrahasznosítása érdekében, valamint további információért forduljon a hozzátartozó hivatalhoz, vagy a lakhelyén lévő hulladékokkal foglalkozó szolgáltatóhoz, illetve ahhoz az üzlethez, ahol a terméket megvásárolta!

Ezáltal az ETA a.s. kijelenti, hogy a RTC182SURIP típusú rádióberendezések megfelelnek a 2014/53/EU irányelvnek. Az EU-megfelelőségi nyilatkozat teljes szövege a következő internetes címen érhető el: http://www.hyundai-electronics.cz/declaration_of_conformity

HYUNDAI

Licensed by Hyundai Corporation, Korea