

UŽIVATELSKÝ NÁVOD

Mikro Hi-Fi Audio

Před použitím sady si prosím nejdříve pozorně přečtěte tento návod a uschovejte jej k pozdějšímu nahlédnutí.

MODEL

CM2460 (CM2460, CMS2460F)



Bezpečnostní informace



POZOR
RISK OF ELECTRIC SHOCK
DO NOT OPEN



UPOZORNĚNÍ: SNIŽTE RIZIKO ÚRAZU ELEKTRICKÝM PROUDEM. NEODJÍMEJTE KRYT (ANI ŽÁDNÝ PANEL), UVNITŘ NEJSOU ŽÁDNÉ PRVKY, KTERÉ MŮŽE OPRAVIT UŽIVATEL. TAKOVÉTO ZÁSAHY SVĚŘTE DO RUKOU KVALIFIKOVANÉMU SERVISNÍMU TECHNIKOVI.



Symbol blesku se šipkou v rovnostranném trojúhelníku slouží k upozornění uživatele na přítomnost neizolovaného napětí pod ochranným krytem zařízení, které může být dostatečně vysoké na to, aby vystavilo osoby riziku úrazu elektrickým proudem.



Znaménko vykřičníku v rovnostranném trojúhelníku je určené k upozornění uživatele na důležité pokyny k obsluze a údržbě (servisu), které by si měl uživatel nastudovat v literatuře přiložené k výrobku.

VAROVÁNÍ: CHRAŇTE SE PŘED RIZIKEM POŽÁRU NEBO ÚRAZU ELEKTRICKÝM PROUDEM, NEVYSTAVUJTE TENTO VÝROBEK DEŠTI NEBO VLHKOSTI.

VAROVÁNÍ: Neinstalujte toto zařízení do stíněného prostoru, jakým je například knihovna nebo podobná místa.

UPOZORNĚNÍ: Nezakrývejte žádné větrací otvory. Nainstalujte přesně podle instrukcí výrobce.

Drážky a otvory na skříni zařízení slouží k větrání a mají zabezpečit spolehlivý chod zařízení a chránit je před přehřátím. Tyto otvory nikdy nesmí být zakryté, tj. nikdy nepokládejte zařízení na postel ani na pohovku nebo podobný povrch. Tento výrobek nesmí být vestavěný do prostorů, jako jsou knihovny nebo stojany, s výjimkou toho, kdy je zabezpečena dostatečná ventilace nebo jsou dodrženy instrukce výrobce.



UPOZORNĚNÍ: Tento výrobek využívá laserový systém. Chcete-li se ujistit, zda používáte tento výrobek správně, prosíme pročtěte si pozorně tuto uživatelskou příručku a ponechte si ji pro případnou potřebu v budoucnu. Jestliže bude zařízení vyžadovat údržbu, obraťte se na autorizované servisní centrum. Použití ovládacích prvků, nastavování nebo použití funkcí jiných, než jsou ty zde popsané, vás může vystavit riziku zásahu nebezpečným zařízením. Chraňte se před přímým zásahem laserového paprsku, nepokoušejte se otevírat kryt, je pod ním viditelné záření.

UPOZORNĚNÍ v souvislosti se síťovým kabelem

To znamená, že obvod, ve kterém je zapojený tento spotřebič, napájí jen tento spotřebič a nemá žádné další výstupy a větve. Pro kontrolu si pročtěte specifikace v této uživatelské příručce;

Nepřetěžujte zásuvky. Přetížení zásuvek, uvolnění a poškození zásuvky nebo prodlužovací kabely, roztržené vodiče a poškozená nebo popraskaná izolace vodičů vedou k vzniku nebezpečí. Všechny tyto skutečnosti mohou vést k požáru nebo úrazu elektrickým proudem. Pravidelně kontrolujte stav napájecího kabelu tohoto zařízení. Jestliže jeví známky poškození nebo opotřebování, je třeba jej odpojit, dále už zařízení nepoužívat a požádat autorizované servisní centrum o výměnu napájecího kabelu. Chraňte napájecí kabel před fyzickým nebo mechanickým poškozením, jako je zkroutení, zauzlení, přiskřípnutí, přivíření do dveří nebo pošlapání. Věnujte zvláštní pozornost zástrčkám, zásuvkám a místu, kde napájecí kabel vychází ze zařízení. Elektrická zástrčka je odpojovací zařízení. Pro případ nouze musí být elektrická zástrčka snadno dostupná

Toto zařízení je vybaveno baterií nebo akumulátorem.

Bezpečný způsob vyjmutí baterie nebo akumulátoru ze zařízení: Bezpečný způsob vyjmutí baterie nebo akumulátoru ze zařízení: Vyjměte starou baterii nebo akumulátor provedením kroků vložení v opačném pořadí. Aby nedošlo ke znečištění životního prostředí nebo ohrožení zdraví lidí a zvířat, odložte starou baterii nebo akumulátor do k tomu určené nádoby na vyhrazeném sběrném místě. Baterie nebo akumulátor nepatří do běžného domovního odpadu. Doporučujeme využít k likvidaci baterie nebo akumulátoru zdarma provozované místní systémy recyklace. Baterie chraňte před nadměrným horkem, například slunečním svitem, ohněm apod.

UPOZORNĚNÍ: Přístroj nesmí být vystavena vodě (kapající nebo stříkající) a nesmí na něj být umístěny předměty naplněné tekutinami, jako jsou vázy.

UPOZORNĚNÍ: V blízkosti výrobku nepoužívejte vysokonapěťové spotřebiče (např. elektrickou plácačku na mouchy). Výrobek by nemusel v důsledku elektrického výboje správně fungovat.

Likvidace starého přístroje

1. Tento symbol přeškrtnutého koše značí, že odpad z elektrických a elektronických výrobků (WEEE) je nutné likvidovat odděleně od linky komunálního odpadu.
2. Staré elektrické výrobky mohou obsahovat nebezpečné látky, takže správná likvidace starých přístrojů pomůže zabránit potenciálním negativním důsledkům pro životní prostředí a lidské zdraví. Staré přístroje mohou obsahovat znovu použitelné díly, které lze použít k opravě dalších výrobků a další cenné materiály, které lze recyklovat a šetřit tak omezené zdroje.
3. Přístroj můžete zanést buď do obchodu, kde jste ho zakoupili nebo se obrátit na místní správu komunálních odpadů, kde získáte podrobné informace o autorizovaném sběrném místě WEEE. Pro poslední aktuální informace z vaší země si prosím studujte web www.lq.com/global/recycling

Likvidace použitých baterií/akumulátorů

Pb

1. Tento symbol může být kombinován s chemickými značkami rtuti (Hg), kadmia (Cd) nebo olova (Pb), pokud baterie obsahuje více než 0,0005 % rtuti, 0,002 % kadmia nebo 0,004 % olova.
2. Všechny baterie/akumulátory by měly být likvidovány odděleně od běžného komunálního odpadu prostřednictvím sběrných zařízení zřízených za tímto účelem vládou nebo místní samosprávou.
3. Správný způsob likvidace starých baterií/akumulátorů pomáhá zamezit možným negativním vlivům na životní prostředí a zdraví zvířat a lidí.
4. Bližší informace o likvidaci starých baterií/akumulátorů získáte u místní samosprávy, ve sběrném zařízení nebo v obchodě, ve kterém jste výrobek zakoupili. (<http://www.lq.com/global/sustainability/environment/take-back-recycling/global-network-europe>)

Prohlášení o shodě**CE 1588**

Společnost LG Electronics European Shared Service Center B.V. tímto prohlašuje, že tento MIKRO HI-FI SYSTÉM je ve shodě se základními požadavky a příslušnými ustanoveními směrnice 1999/5/ES. Plné znění prohlášení o shodě může být vyžádáno na uvedené poštovní adrese:

LG Electronics European Shared Service Center B.V.
Krijgsman 1
1186 DM Amstelveen
The Netherlands

nebo lze vyžádat na našem specializovaném portálu prohlášení o shodě:

<http://www.lg.com/global/support/cedoc/cedoc#>

Toto zařízení je 2,4GHz širokopásmový přenosový systém určený k použití ve všech členských státech EU a ESVO.

Symbols

~	Odkazuje na střídavý proud (AC).
≡	Odkazuje na stejnosměrný proud (DC).
⊞	Odkazuje na zařízení třídy II.
⏻	Odkazuje na režim stand-by.
I	Odkazuje na „VYPNUTO“ (napájení).
⚡	Odkazuje na nebezpečné napětí.

Obsah

1 Začínáme

- 2 Bezpečnostní informace
- 8 Unikátní funkce
- 8 Příslušenství
- 9 Požadovaný přehrávatelný soubor
 - 9 – Požadavky na hudební soubory
 - 9 – Kompatibilní USB zařízení
 - 9 – Náležitost USB zařízení
- 10 Dálkové ovládání
- 12 Přední panel
- 13 Zadní panel

2 Připojení

- 14 Připojení reproduktorů
 - 14 – Připojení reproduktorů k přístroji
- 15 Volitelné zapojení vybavení
 - 15 – Připojení USB
 - 15 – Připojení PORT.IN

3 Ovládání

- 16 Základní činnosti
 - 16 – CD/ USB Provoz
 - 16 – Automatické přehrávání
- 17 Další funkce
 - 17 – Naprogramované přehrávání
 - 17 – Odstranění naprogramovaného seznamu
 - 17 – Zobrazení informací o souboru (ID3 TAG)
 - 18 – Vyhledávání složky a souboru MP3/WMA/FLAC
 - 18 – Odstranění souboru MP3/WMA/FLAC
 - 18 – Dočasné vypnutí zvuku
 - 19 – Nastavení časovače
 - 19 – Osvětlení displeje
 - 19 – DEMO funkce
 - 19 – Automatické vypnutí
 - 20 – Zapnutí funkce AUTO POWER
 - 20 – Automatická změna funkce
 - 21 Použití bezdrátové technologie BLUETOOTH®
 - 21 – Přehrávání hudby ze zařízení BLUETOOTH
 - 23 Používání aplikace Music Flow Bluetooth
 - 23 – Na své zařízení Bluetooth nainstalujte aplikaci „Music Flow Bluetooth“
- 25 Ovládání rádia
 - 25 – Poslech rádia
 - 25 – Zlepšení nekvalitního FM příjmu
 - 25 – Přednastavení rádiových stanic
 - 25 – Vymazání všech uložených stanic
 - 25 – Prohlížení informací o radiostanici (Volitelné)
- 26 Nastavení zvuku
 - 26 – Nahrávání na USB
 - 27 – Nastavení nahrávací přenosové rychlosti a rychlosti nahrávání
 - 28 Nastavení hodin
 - 28 – Nastavení hodin s aplikací „Music Flow Bluetooth“
 - 28 – Použití přehrávače jako budíku
- 29 LG Sound Sync

4 Odstraňování potíží

30 Odstraňování potíží

5 Dodatek

31 Hlavní zařízení

32 Reprodukory

33 Údržba

33 – Zacházení s jednotkou

33 – Poznámky k disku

33 Obchodní známky a licence

1

2

3

4

5

Unikátní funkce

BLUETOOTH

Přehrává hudbu uloženou na zařízení **Bluetooth**.

Přímé nahrávání na USB

Zapisuje hudbu na USB zařízení.

Music Flow Bluetooth

Music Flow Bluetooth je aplikace navržena tak, aby vám umožnila ovládat některé z nejnovějších audio zařízení LG. Viz strana 23-24

LG Sound Sync

Tato funkce kontroluje úroveň hlasitosti tohoto přístroje pomocí dálkového ovladače LG TV, která je kompatibilní s funkcí LG Sound Sync.

Příslušenství

Zkontrolujte a určete dodané příslušenství.

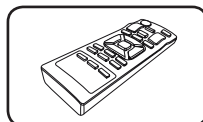

Dálkové ovládání (1)

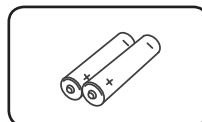

Baterie (2)

Požadovaný přehrávatelný soubor

Požadavky na hudební soubory

Kompatibilita tohoto přehrávače se soubory MP3/WMA/FLAC je omezena následovně.

- Vzorkovací frekvence :
MP3 : 8 - 48 kHz
WMA : 8 - 48 kHz
FLAC : 8 - 192 kHz (USB),
8 - 48 kHz (CD)
- Datový tok : 32 - 320 kbps (MP3), 40 - 192 kbps (WMA)
- Maximální počet souborů : Data CD : Datové CD: 999 / USB: 2000
- Maximální počet složek : Datové CD: 99 / USB: 200
- Přípona souboru : "mp3"/ "wma"
- Některé soubory MP3/WMA/FLAC nemusí být možné přehrávat, a to v závislosti na typu nebo formátu souboru.
- Formát souboru na CD-ROM : ISO 9660/ JOLIET
- Doporučujeme používat program Easy-CD Creator, který vytváří systém souborů ISO 9660.
- Podpora kanálů (FLAC) : Až 2 kanály
- Podpora bitu/vzorku výstupu (FLAC) : 24 bit
- bps (FLAC) : Až 2,5 Mbps

Formát DTS není podporován. V případě zvukového formátu DTS nedojde k výstupu zvuku.

Aby byl přehrávač LG schopen přehrávat přepisovatelné disky, je třeba nastavit možnost formátování disku na [Mastered]. Když je tato možnost nastavena na Live File System, nelze disk použít na přehrávačích LG.

(Mastered / Live File System: Systém formátu disku pro Windows Vista)

Kompatibilní USB zařízení

- MP3 přehrávač: MP3 přehrávač s flashovou pamětí.
- USB Flash Drive: Zařízení, která podporují USB 2,0 nebo USB 1,1.
- Funkce USB této jednotky nepodporuje všechna USB zařízení.

Náležitost USB zařízení

- Zařízení, která vyžadují instalaci dalších programů po připojení přístroje k počítači, nejsou podporována.
- Nevytahujte USB v průběhu činnosti.
- U zařízení USB s velkou kapacitou může vyhledávání trvat i několik minut.
- K zabránění ztrátě dat, zálohujte všechna data.
- Pokud použijete prodlužovací kabel USB nebo USB HUB, zařízení USB nemusí být rozpoznáno.
- Souborový systém NTFS není podporován. (podporován je pouze souborový systém FAT (16/32)).
- Tento přístroj rozeznává až 2000 souborů.
- Vnější HDD, uzamčené přístroje nebo typy pevných USB disků nejsou podporovány.
- USB port přístroje nemůže být připojen k PC. Jednotka nemůže být použita jako úschovné zařízení.
- Některá USB nemusí s touto jednotkou spolupracovat.

Dálkové ovládání

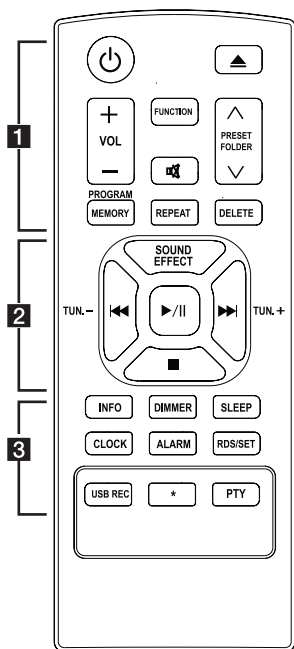

.....**1**.....

⏻ (Napájení) : Vypíná a zapíná zařízení, ON (zap.) nebo OFF (vyp.).

▲ (Otevřít/Zavřít) : Otevře nebo zavře zásuvku pro disk.

VOL +/- : Nastaví hlasitost reproduktorů.

PRESET/FOLDER ▲/▼ :

- Hledá ve složkách soubory MP3/WMA/FLAC. V případě přehrávání disku USB obsahujícího soubory MP3/WMA/FLAC ve více složkách vyberete stisknutím

PRESET/FOLDER ▲/▼ tlačítka složku, kterou chcete přehrávat.

- Zvolte "navolit číslo" pro rádio stanici.

FUNCTION : Zvolí funkci a vstupní zdroj.

🔇 : Vypnutí zvuku.

PROGRAM/MEMORY :

- Ukládá rozhlasové stanice.
- Odstraní všechny uložené stanice.
- Vytváří naprogramovaný seznam, které chcete poslouchat.

REPEAT : Přehrává opakovaně nebo náhodně stopy / soubory.

DELETE :

- Odstraní soubory MP3/WMA/FLAC.
- Odstraní skladbu z naprogramovaného seznamu.

Výměna baterie

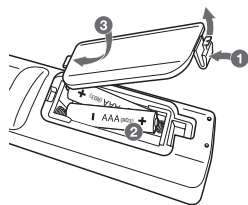

Sundejte kryt baterie na zadní části dálkového ovládání a vložte baterii tak, aby odpovídala polarita

⊕ a ⊖.

2

SOUND EFFECT : Můžete navolit optimální zvuk.

TUN. -/+ : Naladí požadovanou radiostanici.

⏪/⏩ (Přeskočit/Vyhledat) :

- Rychlé přetáčení dozadu nebo dopředu
- Vyhledávání části stopy/souboru

▶/⏸ (Přehrávání/ pauza) :

- Spustí nebo pozastaví přehrávání.
- Vybere režim STEREO/MONO.

■ (Stop) :

- Ukončí přehrávání nebo nahrávání.
- Zruší funkci DELETE.

3

INFO :

- Zobrazí informace o hudbě. Soubor MP3 často obsahuje informace v ID3 tagu. Obsahujícími název, interpreta, album a časové informace.
- V režimu **Bluetooth** nahlíží na adresu propojeného zařízení **Bluetooth**.

DIMMER : Během několika kroků okna ztmavnou.

SLEEP : Nastavit automatické vypnutí systému ve stanoveném čase.

CLOCK : Nastaví hodiny a zkontroluje čas.

ALARM : S funkcí ALARM můžete zapnout přehrávání CD, USB a příjem tuneru v požadovaném čase.

RDS/SET :

- RDS (Radio Data System).
- Potvrdí nastavení hodin a alarmu.

USB REC : Nahrávání na USB.

★ : Tlačítko není pro žádnou funkci dostupné.

PTY : Vyhledá radiostanice podle typu rádia.

Přední panel

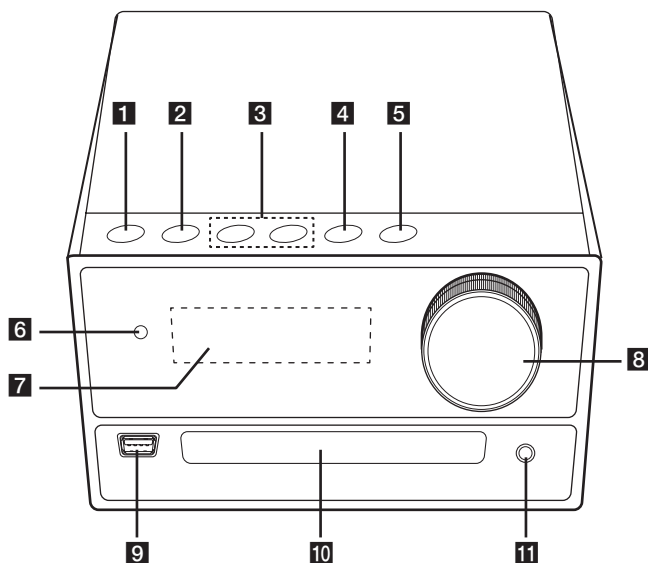

- | | |
|---------------------------------------------------------------------------------------------------------------------------------------------------------------------------------------------------------------------------------------------------------------------------------------------------------------------------------------------------------------------------------------------------------------------------------------------------------------------------------------------------------------------------------------------------------------|--------------------------------------------------------------------------------------------------------------------------------------------------------------------------------------------------------------------------------------------------------------------------------------------------------------------------------------------------|
| <p>1 ⏻/⏿ (VYPÍNAČ)
Vypíná a zapíná zařízení, ON (zap.) nebo OFF (vyp.).</p> <p>2 F
Zvolí funkci a vstupní zdroj.</p> <p>3 ⏮/⏭ (Přeskočit/Vyhledat)
- Vyhledává směrem dozadu i dopředu.
- Přeskočení na předcházející/další stopu/soubor.</p> <p>TUNING - / +
Naladí požadovanou radiostanici.</p> <p>4 ⏸ (Přehrávání/ pauza)
- Spustí nebo pozastaví přehrávání.
- Vybere režim STEREO/MONO.</p> <p>5 ⏏
Otevře nebo zavře zásuvku pro disk.</p> | <p>6 Čidlo dálkového ovládání</p> <p>7 Okno displeje</p> <p>8 Otočný regulátor ovládání hlasitosti
Nastavuje hlasitost reproduktorů.</p> <p>9 USB
Přehrává zvukové soubory připojením k USB zařízení.</p> <p>10 Nosič disku</p> <p>11 PORT. IN
Připojit k přenosnému přístroji.</p> |
|---------------------------------------------------------------------------------------------------------------------------------------------------------------------------------------------------------------------------------------------------------------------------------------------------------------------------------------------------------------------------------------------------------------------------------------------------------------------------------------------------------------------------------------------------------------|--------------------------------------------------------------------------------------------------------------------------------------------------------------------------------------------------------------------------------------------------------------------------------------------------------------------------------------------------|

Zadní panel

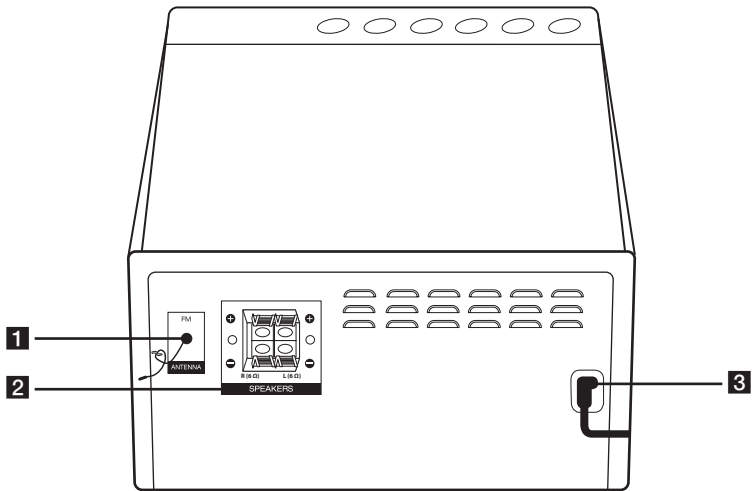

- 1** FM ANTENNA
- 2** Koncovky SPEAKERS (L/R)
- 3** POWER IN

Připojení reproduktorů

Připojení reproduktorů k přístroji

Kabel k zařízení připojte tak, že stisknete každou plastovou západku k otevření přípojovací svorky na jednotce. Zasuňte konec vodiče a uvolněte západku.

Černý proužek každého kabelu zapojte do svorky označené - (mínus) a druhý konec do svorky označené + (plus).

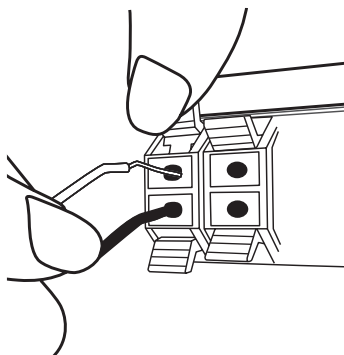

Barva	Reproduktor
Červená	Přední R
Bílá	Přední L

! Výstraha

- Buďte opatrní a nedovolte dětem, aby vkládaly ruce nebo jiné předměty do tzv. *Vlnovod reproduktoru : Otvor pro vydatný bassový zvuk na reproduktoru (uzavřený).
- Používat pouze reproduktor dodaný společně s tímto zařízením. Použití jakéhokoliv jiného reproduktoru může vést k poruše.
- Reproduktory obsahují magnetické části, takže na televizi nebo na monitoru počítače může dojít k deformaci barev. Používejte reproduktory ve vzdálenosti od obrazovky televize nebo od monitoru počítače.

Volitelné zapojení vybavení

Připojení USB

Připojte USB zařízení k portu USB na přístroji.

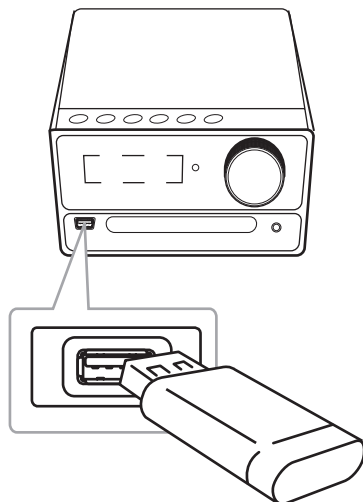

! Poznámka

Vyjmutí zařízení USB z jednotky

1. Vyberte si jinou funkci/režim nebo stiskněte dvakrát za sebou tlačítko **■** na dálkovém ovládacím zařízení.
2. Vyjmutí zařízení USB z jednotky.

Připojení PORT.IN

Výstup přenosného zařízení (sluchátka či výstup line out) (MP3 nebo PMP atd.) připojte do portu **PORT. IN**.

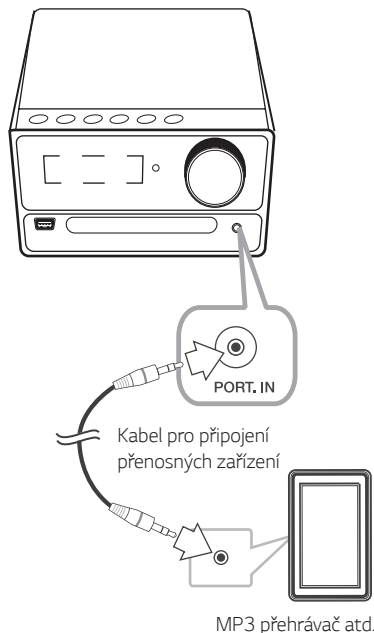



Nyní můžete poslouchat hudbu ze svého přenosného přehrávače nebo externího zařízení.









Toto zařízení může přehrávat hudbu z mnoha typů přenosných přehrávačů nebo externích zařízení.

1. Připojte přenosný přístroj ke konektoru PORT. IN přístroje.
2. Zapněte napájení stisknutím tlačítka **⏻/⏹**.
3. Stiskněte **F** a zvolte funkci PORTABLE.
4. Zapněte přenosný přehrávač nebo externí zařízení a spusťte přehrávání.

Základní činnosti

CD/ USB Provoz

1. Vložte disk stisknutím tlačítka  na dálkovém ovladači nebo tlačítka  na přístroji. Nebo připojte zařízení USB k portu USB.
2. Zvolte funkci CD nebo USB stisknutím **FUNCTION** na dálkovém ovladači nebo **F** na jednotce.

Pro	Proveďte toto
Stop	Stiskněte tlačítko  na dálkovém ovladači.
Přehrávání	Stiskněte tlačítko  na dálkovém ovladači nebo tlačítko  na přístroji.
Pauza	Stiskněte tlačítko  na dálkovém ovladači nebo tlačítko  na přístroji.
Vyhledání části stopy/ soubory	Stiskněte a držte stisknuté tlačítko  na dálkovém ovladači nebo  na přístroji během přehrávání a uvolněte tlačítko v místě, které chcete poslouchat.
Přechod na další/ předcházející stopu/soubor	<p>- Ve stavu zastaveno, Stiskněte tlačítko  na dálkovém ovladači nebo  na přístroji pro přechod na další/ předcházející stopu/soubor.</p> <p>- Během přehrávání, stiskněte tlačítko  na dálkovém ovladači nebo  na přístroji pro přechod na další stopu/soubor.</p> <p>Pokud přehrávání trvá méně než 2 sekundy, stiskněte tlačítko  na dálkovém ovladači nebo tlačítko  na přístroji pro přechod na předchozí stopu/soubor.</p> <p>Pokud přehrávání trvá déle, než 3 sekundy stiskněte tlačítko  na dálkovém ovladači nebo tlačítko  na přístroji pro návrat na začátek stopy/souboru.</p>

Pro	Proveďte toto
Opakované nebo náhodné přehrávání	Opakovaně stiskněte tlačítko REPEAT na dálkovém ovladači. Podrobné informace o změně zobrazení najdete v poznámce.

! Poznámka

- Zobrazení se mění v následujícím pořadí.

USB	MP3/WMA/FLAC CD	AUDIO CD
RPT 1	RPT 1	RPT 1
RPT*DIR	RPT DIR	-
RPT ALL	RPT ALL	RPT ALL
RANDOM	RANDOM	RANDOM
OFF	OFF	OFF

*DIR : Adresář

- Při přehrávání programového seznamu jsou dostupné pouze funkce RPT 1 a RPT ALL.
- I po restartování jednotky nebo přepnutí na jinou funkci můžete poslouchat z bodu, kde přehrávání skončilo.
- Necháte-li přihrádku disku otevřenou po dobu 5 minut, automaticky se zavře.

Automatické přehrávání

Po otevření a zavření přihrádky na disk se automaticky přehraje CD ve formátu AUDIO/MP3/ WMA/FLAC.

Automaticky přepíná na funkci CD po otevření a zavření přihrádky na disk, pokud v přihrádce není disk.

Další funkce

Naprogramované přehrávání

Funkce programu vám poskytuje možnost uložení vašich oblíbených souborů z jakéhokoli disku nebo zařízení USB.

Program může obsahovat 20 skladeb/souborů pro každé médium (CD/USB). Lze uložit celkem 40 stop či souborů.

1. Ve stavu zastaveno stiskněte tlačítko **PROGRAM/MEMORY** na dálkovém ovladači.
2. Stisknutím tlačítka **◀◀/▶▶** na dálkovém ovladači vyberte stopu či soubor.
3. Stisknutím tlačítka **PROGRAM/MEMORY** lze uložit a vybrat další stopu či soubor.
4. Chcete-li uložit další stopy či soubory, opakujte kroky 2–3. (Seznam lze upravit stisknutím tlačítka **PRESET/FOLDER ▲/▼** a výběrem čísla programu.)
5. Znovu stiskněte tlačítko **PROGRAM/MEMORY**.

Pro přehrávání naprogramovaného seznamu skladeb stiskněte po jeho vytvoření tlačítko **▶/||**.

! Poznámka

Při vytváření nebo upravování naprogramovaného seznamu je režim REPEAT vypnut.

Odstranění naprogramovaného seznamu

Odstranění funkcí funguje jen v režimu úpravy.

1. Ve stavu zastaveno stiskněte tlačítko **PROGRAM/MEMORY** na dálkovém ovladači.
2. Opakovaným stisknutím tlačítka **PROGRAM/MEMORY** nebo **PRESET/FOLDER ▲/▼** vyberte skladbu.
3. Po výběru skladby stiskněte tlačítko **DELETE**.

! Poznámka

- Naprogramovaný seznam se vymaže v následujících případech:
 - Vyjmutí disku nebo odebrání zařízení USB.
 - Odstranění nebo záznam hudebních souborů na zařízení USB.
 - Odpojení napájecího panelu.
- Program se přepne v následujících případech:
 - Změny na jinou funkci.
 - Vypnutí a zapnutí jednotky.

Zobrazení informací o souboru (ID3 TAG)

Během přehrávání souboru MP3 obsahujícího informace o souboru můžete tyto informace zobrazit na displeji stisknutím tlačítka **INFO**.

Vyhledávání složky a souboru MP3/WMA/FLAC

1. Stiskněte opakovaně tlačítka **PRESET/FOLDER** \wedge/\vee na dálkovém ovladači, dokud se na displeji neobjeví požadovaná složka.
2. Pro přehrání stiskněte tlačítka **▶/||**. Spustí se přehrávání prvního souboru složky.

! Poznámka

- Složky/soubory USB/CD jsou rozpoznávány takto:

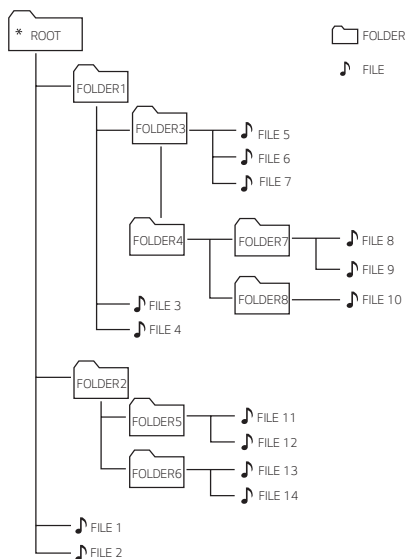

- Není-li ve složce žádný soubor, složka se neobjeví
- Složky budou uváděny v tomto pořadí: **ROOT → FOLDER1 → FOLDER3 → FOLDER7 → FOLDER8 → FOLDER5 → FOLDER6**
- Soubory budou postupně přehrávány od \blacktriangle souboru č.1 po \blacktriangle soubor č.14.
- Soubory a složky budou uváděny v pořadí, jak byly nahrány. Mohou však být uváděny odlišně v závislosti na okolnostech nahrávání.
- *ROOT: První obrazovka, kterou uvidíte, když počítač rozpozná USB/CD, se nazývá „ROOT“:

Odstranění souboru MP3/WMA/FLAC

Soubor, složku nebo formát můžete odstranit stisknutím tlačítka **DELETE** na dálkovém ovladači. Tuto funkci lze využít pouze v režimu zastaveno. (Pouze USB)

1. -Vyberte soubor, který chcete odstranit, a stiskněte **DELETE** na dálkovém ovladači.
-Složku, kterou chcete odstranit, vyberte stisknutím tlačítka **PRESET/FOLDER** \wedge/\vee na dálkovém ovládání a na dálkovém ovládání stiskněte tlačítka **DELETE**.
-Pro naformátování zařízení USB na dálkovém ovládání stiskněte a podržte tlačítka **DELETE**.

nebo

Během výběru souboru MP3/WMA/FLAC opakovaně na dálkovém ovládání stiskněte tlačítka **DELETE**.

Displej se mění v následujícím pořadí.

- DEL FILE : Odstraní soubor
- DEL DIR : Odstraní složku
- FORMAT : Formátuje USB

2. Pro smazání souboru/složky nebo formátování stiskněte tlačítka **▶/||** na dálkovém ovladači nebo přímo na přístroji.

Pokud si přejete odejít z aktuálního režimu, stiskněte \blacksquare na dálkovém ovladači nebo jednotce.

! Výstraha

- Nevyjímejte zařízení USB v průběhu činnosti (přehrávání, zápis atd.).
- Abyste předešli ztrátě dat, doporučujeme pravidelné zálohování.
- Funkce odstranění nemusí být podporována v souladu se stavem USB.

Dočasné vypnutí zvuku

Stisknutím tlačítka \boxtimes na dálkovém ovladači ztlumíte zvuk.

Zvuk přístroje můžete ztlumit, když např. máte telefonní hovor; na displeji se objeví a bude blikat nápis „MUTE“.

Ztlumení zrušíte dalším stisknutím tlačítka \boxtimes nebo změnou úrovně hlasitosti.

Nastavení časovače

Opakovaným stisknutím tlačítka **SLEEP** vyberte délku prodlevy od 10 do 180 minut. Po vypršení prodlevy se jednotka vypne.

Pro zrušení funkce spánku stiskněte tlačítko **SLEEP** opakovaně, dokud se neobjeví „SLEEP 10“ a potom stiskněte znovu tlačítko **SLEEP**.

! Poznámka

- Můžete zkontrolovat dobu zbývajících do vypnutí jednotky.
- Stiskněte tlačítko **SLEEP** (Spánek). Na okně displeje se zobrazí zbývajících část.

Osvětlení displeje

Jedenkrát stiskněte **DIMMER**.

Během několika kroků okna ztmavnou.

Pokud si přejete toto nastavení zrušit, stiskněte znovu **DIMMER**.

DEMO funkce

Při zapnutí přizpůsobte hlasitost hlavní jednotky na minimum a poté stiskněte a podržte **F** na jednotce asi 7 sekund. Jednotka zobrazí každou funkci v zobrazovacím okně.

Pro zrušení funkce DEMO stiskněte a podržte **F** na jednotce asi 7 sekund.

Automatické vypnutí

Pokud není hlavní jednotka připojena k externímu zařízení a není v provozu po dobu 20 minut, tento přístroj se sám vypne, aby byla snížena spotřeba elektrické energie.

Přístroj se sám vypne po šesti hodinách v případě, že je hlavní přístroj připojen k jinému zařízení pomocí analogových vstupů.

Jak se odpojit od bezdrátové sítě nebo od bezdrátového zařízení

Stisknutím tlačítka napájení na déle než 5 sekund přístroj vypnete.

Zapnutí funkce AUTO POWER

Přístroj se automaticky zapíná pomocí vstupního zdroje: LG TV nebo **Bluetooth**

Pokud se snažíte připojit ke svému zařízení **Bluetooth**, zapněte zařízení a zařízení se připojí k vašemu zařízení s **Bluetooth**.

! Poznámka

- V závislosti na typu připojeného zařízení tato funkce nemusí být k dispozici.
- V závislosti na typu připojeného zařízení se při zapnutí zařízení funkce **Bluetooth** nemusí připojit.
- Pokud připojení **Bluetooth** s tímto přístrojem zrušíte, některá zařízení **Bluetooth** se budou nadále snažit k přístroji připojit. Proto se doporučuje zrušit připojení před vypnutím přístroje.
- Snažte-li se připojit aplikaci „Music Flow Bluetooth“, funkce **Bluetooth** tohoto přístroje se zapne.
- Zapnete-li přístroj pomocí funkce LG TV nebo **Bluetooth**, zapne se příslušná funkce přístroje.
- Pokud jste již provedli párování zařízení s tímto přístrojem, může se přístroj při přítomnosti zdroje na vstupu automaticky zapínat.
- Vypnete-li přístroj podržením tlačítka napájení na více než 5 sekund, funkce Automatické zapnutí se deaktivuje. Pro její aktivaci přístroj zapněte.
- Pro použití této funkce musí být hlavní zařízení zaregistrováno v seznamu spojených spotřebičů zařízení **Bluetooth**.

Automatická změna funkce

Tento přístroj rozpozná vstupní signály, jako jsou **Bluetooth** a LG TV, a poté automaticky zvolí vhodnou funkci.

Při pokusu o připojení zařízení Bluetooth

Pokusíte-li se připojit své zařízení **Bluetooth** k tomuto přístroji, zvolí se funkce **Bluetooth**. Přehrajte si požadovanou hudbu na zařízení **Bluetooth**.

Když je připojena LG TV

Když zapnete LG TV připojenou pomocí systému LG Sound Sync, tento přístroj změní funkci na LG TV. Uslýšíte zvuk ze své televize.

! Poznámka

- Tato funkce je nedostupná během nahrávání nebo odstranění.
- Tato funkce funguje jen se zařízeními, která byla předem propojena.

Použití bezdrátové technologie **BLUETOOTH®**

O technologii **BLUETOOTH**

Bluetooth je technologie bezdrátové komunikace pro připojení na krátkou vzdálenost.

Zvuk může být přerušeno, pokud je spojení narušeno jinými elektronickými přístroji nebo připojením zařízení **Bluetooth** v jiné místnosti. Připojení jednotlivých zařízení pomocí bezdrátové technologie **Bluetooth** není spojeno s žádnými poplatky. V případě připojení zařízení pomocí bezdrátové technologie **Bluetooth** lze mobilní telefon s bezdrátovou technologií **Bluetooth** ovládat pomocí funkce Cascade.

Dostupná zařízení: mobilní telefon, MP3 přehrávač, notebook, PDA.

Profily funkce **BLUETOOTH**

Aby bylo možné použít bezdrátovou technologii **Bluetooth**, musí mít zařízení schopnost interpretovat určité profily. Tato jednotka je kompatibilní s následujícím profilem.

A2DP (Advanced Audio Distribution Profile)
Kodek : SBC

Přehrávání hudby ze zařízení **BLUETOOTH**

Párování vašeho přístroje a zařízení **BLUETOOTH**

Před zahájením procesu párování se ujistěte, že je funkce **Bluetooth** na vašem zařízení **Bluetooth** zapnuta. Viz uživatelská příručka vašeho zařízení **Bluetooth**. Po provedení procesu párování není nutné jej provádět znovu.

1. Zapněte jednotku.
2. Spustíte zařízení **Bluetooth** a provedete spárování. Při hledání tohoto přístroje zařízením **Bluetooth** se na displeji zařízení **Bluetooth** může zobrazit seznam nalezených zařízení, v závislosti na typu zařízení **Bluetooth**. Tento přístroj se zobrazí jako „LG CM2460(XX)“.

Poznámka

- XX znamená poslední dvě číslice adresy **Bluetooth**. Např. když je adresa zařízení **Bluetooth** 9C:02:98:4A:F7:08, na svém zařízení **Bluetooth** uvidíte „LG CM2460(08)“.
- V závislosti na typu zařízení **Bluetooth** se některá zařízení mohou párovat různým způsobem. Je-li požadován, zadejte kód PIN (0000).
- Tento přístroj můžete propojit až se zařízeními **Bluetooth** současně stejným způsobem, jak bylo popsáno výše, ale ve funkci **Bluetooth**.
- Párování s více přístroji je podporováno pouze v případě zařízení se systémem Android nebo iOS. (Párování s více přístroji nemusí být v závislosti na parametrech připojeného zařízení podporováno.)
- Vyjímatelná/snímatelná zařízení **Bluetooth** (např. Dongle atd.) nebudou podporovat párování s více zařízeními.

3. Pokud se tento přístroj úspěšně spojil se zařízením **Bluetooth**, objeví se na displeji „PAIRED“. Po krátkém čase se zobrazí název zařízení **Bluetooth**.

! Poznámka

- Při připojování dalších zařízení vícenásobné párování se na displeji na chvíli zobrazí „PAIRED“.
- Nemí-li název zařízení k dispozici, zobrazí se „-“.

4. Poslech hudby.
Chcete-li přehrávat hudbu uloženou na vašem zařízení **Bluetooth**, více informací naleznete v uživatelské příručce vašeho zařízení **Bluetooth**.

! Poznámka

- Při používání technologie **Bluetooth** je třeba jednotku a zařízení **Bluetooth** propojit co nejbližší k sobě a tuto vzdálenost udržovat. Za některých situací, které jsou popsány níže, však nemusí fungovat správně:
 - Mezi jednotkou a zařízením bluetooth je nějaká překážka.
 - Stejnou frekvenci jako technologie **Bluetooth** používá jiné zařízení, například lékařský přístroj, mikrovlnná trouba nebo bezdrátové zařízení v síti LAN.
- Po restartování byste měli své zařízení **Bluetooth** k této jednotce znovu připojit.
- Po propojení přístroje až se 3 zařízeními **Bluetooth** lze v režimu **Bluetooth** přehrávat a ovládat hudbu pouze pomocí jednoho z propojených zařízení.

! Poznámka

- Při propojení přístroje s více zařízeními **Bluetooth** udržuje připojení **Bluetooth** pouze jedno zařízení, které hraje, přestože provedete změnu funkce na jiných zařízeních.
- Zvuk může být přerušen, je-li připojení rušeno jinými elektronickými zařízeními.
- Pomocí této jednotky nelze ovládat zařízení **Bluetooth**.
- V závislosti na typu zařízení nemusí být funkce **Bluetooth** k dispozici.
- Bezdrátový systém můžete používat pomocí telefonu, MP3 přehrávače, notebooku atd.
- Čím větší je vzdálenost mezi jednotkou a zařízením **Bluetooth**, tím nižší je kvalita zvuku.
- Jestliže se jednotka vypne nebo se zařízení **Bluetooth** od jednotky vzdálí, spojení **Bluetooth** se přeruší.
- V případě přerušení spojení **Bluetooth** připojte znovu zařízení **Bluetooth** k jednotce.
- Nemí-li zařízení **Bluetooth** připojeno, objeví se v okně zobrazení hláška „BT READY“.
- Když používáte funkci **Bluetooth**, seřídte hlasitost na zařízení **Bluetooth** na vhodnou úroveň.
- Nemí-li to ve funkci **Bluetooth**, propojit lze jen jedno zařízení.
- Pokud je zařízení **Bluetooth** připojeno, když se používá LG TV, LG TV se odpojí a zařízení **Bluetooth** se připojí.
- Když k tomuto přístroji připojíte zařízení **Bluetooth** (zařízení iOS atd.) nebo jej používáte, mohou být úrovně hlasitosti navzájem synchronizovány.

Používání aplikace Music Flow Bluetooth

! Poznámka

Jen Android OS je k dispozici pro použití aplikace „Music Flow Bluetooth“ s tímto přístrojem.

Používání aplikace „Music Flow Bluetooth“

Aplikace „Music Flow Bluetooth“ přináší této jednotce řadu nových vlastností.

Pro využití dalších vlastností, doporučujeme, si zdarma stáhnout a instalovat aplikaci „Music Flow Bluetooth“.

Na své zařízení Bluetooth nainstalujte aplikaci „Music Flow Bluetooth“

Existují dva způsoby, jak nainstalovat aplikaci „Music Flow Bluetooth“ na vaše zařízení **Bluetooth**.

Instalace aplikace „Music Flow Bluetooth“ přes QR kód.

1. Instalace aplikace „Music Flow Bluetooth“ přes QR kód. Pro skenování QR kódu použijte skenovací software.



(Android OS)

2. Klepněte na ikonu pro instalaci.
3. Klepněte na ikonu pro stahování.

! Poznámka

- Ujistěte se, že je vaše zařízení **Bluetooth** připojeno k internetu.
- Ujistěte se, že vaše zařízení **Bluetooth** má aplikaci skenovacího softwaru. Pokud ji nemáte, stáhněte si je ze stránek „Google Android Market (Google Play Store)“.
- V některých oblastech nemusí QR kód fungovat.

Instalace aplikace „Music Flow Bluetooth“ z webu „Google Android Market (Google Play Store)“

1. Klepněte na ikonu „Google Android Market (Google Play Store)“.
2. Do vyhledávacího pole napište „Music Flow Bluetooth“ a vyhledejte.
3. V seznamu výsledků hledání najdete a klepněte na „Music Flow Bluetooth“ pro zahájení stahování aplikace **Bluetooth**.
4. Klepněte na ikonu pro instalaci.
5. Klepněte na ikonu pro stahování.

! Poznámka

- Ujistěte se, že je vaše zařízení **Bluetooth** připojeno k internetu.
- Ujistěte se, že je vaše zařízení **Bluetooth** vybaveno „Google Android Market (Google Play Store)“.

Zařízení Bluetooth aktivujte pomocí aplikace „Music Flow Bluetooth“

Aplikace „Music Flow Bluetooth“ pomáhá připojit vaše zařízení **Bluetooth** k této jednotce.

1. Pro otevření aplikace „Music Flow Bluetooth“ poklepejte na ikonu aplikace „Music Flow Bluetooth“ na domovské obrazovce a přejděte do hlavní nabídky.
2. Tklepněte na [Menu] a zvolte přístroj, který chcete.
3. Budete-li se chtít dozvědět podrobnosti o provozu zařízení, klepněte na tlačítko [Help] v nabídce [Setting].

! Poznámka

- Aplikace „Music Flow Bluetooth“ bude k dispozici v softwarové verzi následovně;
 - Android O/S: Verze 4.0.3 (nebo novější)
- Pokud používáte aplikaci „Music Flow Bluetooth“ k činnosti, budou mezi aplikací „Music Flow Bluetooth“ a dodaným dálkovým ovladačem určité rozdíly. Používejte dodaný dálkový ovladač dle potřeby.
- Na některých zařízeních nemusí aplikace „Music Flow Bluetooth“ fungovat.
- Po připojení aplikace Music Flow Bluetooth může být možný výstup hudby z vašeho chytrého zařízení. V takovém případě zkuste zopakovat proces připojení.
- Pokud používáte jiné aplikace nebo změníte nastavení na vašem zařízení **Bluetooth** při používání aplikace „Music Flow Bluetooth“, nemusí aplikace „Music Flow Bluetooth“ pracovat správně.
- Když funguje aplikace „Music Flow Bluetooth“ neobvykle, zařízení **Bluetooth** a připojení aplikace „Music Flow Bluetooth“ zkontrolujte a potom je opět připojte.
- V závislosti na operačním systému chytrého telefonu existují jisté rozdíly v provozu aplikace „Music Flow Bluetooth“.
- Pokud připojení aplikace „Music Flow Bluetooth“ nefunguje správně, zkontrolujte na svém zařízení **Bluetooth** nastavení **Bluetooth**.

Ovládání rádia

Poslech rádia

1. Stiskněte **FUNCTION** na dálkovém ovladači nebo **F** na jednotce, dokud se v zobrazovacím okně neobjeví FM.
Naladí se naposledy přijímaná stanice.
2. Automatické ladění:
Stiskněte a podržte **TUN. +/-** na dálkovém ovladači nebo **I<</>>I** na přístroji po dobu asi dvou sekund, dokud se ukazatel frekvence nezačne měnit, poté tlačítko uvolněte.
Prohledávání se zastaví po naladění stanice.
nebo
Ruční ladění:
Opakovaně stiskněte **TUN. +/-** na dálkovém ovladači nebo **I<</>>I** na přístroji.
3. Upravte hlasitost opakovaným otáčením dotykového kolečka na jednotce nebo stiskem **VOL +/-** na dálkovém ovladači.

Zlepšení nekvalitního FM příjmu

Stiskněte tlačítko **▶/||** na dálkovém ovladači nebo tlačítko **>||** na přístroji.
Tímto přepnete Tuner ze stereo režimu do mono a obvykle se tímlepší příjem.

Přednastavení rádiových stanic

Můžete přednastavit 50 rádiových stanic u FM.
Než zahájíte ladění stanic, ujistěte se, že je hlasitost nastavena na nízkou úroveň.

1. Stiskněte **FUNCTION** na dálkovém ovladači nebo **F** na jednotce, dokud se v zobrazovacím okně neobjeví FM.
2. Zvolte položku hodiny stisknutím tlačítka **TUN. +/-** na dálkovém ovladači nebo tlačítka **I<</>>I** na přístroji.
3. Stiskněte **PROGRAM/MEMORY** na dálkovém ovladači. Na displeji bude blikat číslo předvolby.
4. Stiskněte **PRESET/FOLDER ^/V** na dálkovém ovladači pro výběr čísla předvolby, které si přejete.
5. Stiskněte **PROGRAM/MEMORY** na dálkovém ovladači. Stanice se uloží.
6. Opakujte kroky 2 až 5 pro uložení dalších stanic.
7. Pro poslech předem nastavené stanice stiskněte tlačítko **PRESET/FOLDER ^/V** na dálkovém ovládání.

Vymazání všech uložených stanic

1. Stiskněte a držte **PROGRAM/MEMORY** na dálkovém ovladači po dobu dvou sekund.
Na displeji přístroje bude blikat nápis „ERASEALL“
2. Stiskněte **PROGRAM/MEMORY** na dálkovém ovladači pro odstranění všech uložených rozhlasových stanic.

Prohlížení informací o radiostanici (Volitelné)

FM tuner je vybavený systémem RDS (Radio Data System) (Systém údajů o stanici), který zobrazuje informace o aktuální rozhlasové stanici. Chcete-li cyklicky projít různými typy dat, stiskněte opakovaně **RDS/SET** na dálkovém ovladači:

PS	(Programme Service Name) (Název stanice) Název stanice se zobrazí na displeji.
PTY	(Programme Type Recognition) (Rozpoznání typu programu) Název typu programu (např. Jazz nebo Zprávy) se zobrazí na displeji.
RT	(Radio Text) (Radiotext) Textová zpráva obsahující speciální informace z vysílání stanice. Text může běžet po displeji.
CT	(Time controlled by the channel) (Čas řízený stanicí) Uvádí čas vysílání stanice.

Stisknutím **RDS/SET** na dálkovém ovladači můžete vyhledat rozhlasové stanice podle typu programu. Displej zobrazí poslední používané **PTY**. Stiskněte jednou nebo vícekrát tlačítko **PTY** pro zvolení Vámi preferovaného typu programu. Stiskněte a podržte tlačítko **TUN. +/-**. Tuner začne vyhledávat automaticky. Hledání se zastaví, když je stanice nalezena.

Nastavení zvuku

Systém má číselné údaje přednastavené na okolní zvukové pole. Zobrazené položky ekvalizéru se mohou lišit v závislosti na zvukových zdrojích a efektech.

Tlačítkem **SOUND EFFECT** na dálkovém ovládání můžete vybrat požadovaný režim zvuku.

Na displeji	Popis
POP CLASSIC ROCK JAZZ	Tento program poskytuje zvuku jedinečnou atmosféru, dává vám pocit přítomnosti na právě probíhající rockovém, popovém, jazzovém nebo klasickém koncertu.
BASS	V průběhu přehrávání zesiluje efekty výšek, basů a efekt surround soundu.
STANDARD	Můžete si vychutnat optimalizovaný zvuk.

! Poznámka

- V závislosti na zvukovém režimu se může zvuk z některých reproduktorů ozývat velice potichu, případně vůbec.
- Po změně vstupu může být nutné provést reset zvukového režimu, někdy je toto nutné provést i po změně zvukového stopy.

Dodatečné ovládání

Nahrávání na USB

Můžete nahrávat zvuky z různých zdrojů na USB. (CD, Tuner, PORTABLE)

1. Připojte USB k jednotce.
2. Zvolte funkci stisknutím **FUNCTION** na dálkovém ovladači nebo **F** na jednotce.

Nahrávání jedné stopy/souboru – po přehrávání požadované stopy/souboru můžete nahrávat do USB.

Nahrávání všech stop/souborů - V režimu úplného zastavení můžete nahrávat na USB.

Nahrávání naprogramovaného seznamu - Po přechodu na naprogramovaný seznam jej můžete nahrát na USB. (Viz strana 17)

3. Začněte nahrávání stisknutím tlačítka **USB REC** na dálkovém ovladači.
4. Pro zastavení nahrávání stiskněte tlačítko **■** na dálkovém ovládání.

Pozastavení nahrávání

Pokud chcete pozastavit nahrávání v jeho průběhu, stiskněte tlačítko **▶/||** na dálkovém ovladači nebo tlačítko **>||** na přístroji.

Opakovaným stisknutím tohoto tlačítka bude nahrávání pokračovat.

(Pouze Tuner, PORTABLE)

Nastavení nahrávací přenosové rychlosti a rychlosti nahrávání

1. Stiskněte tlačítko **USB REC** na dálkovém ovladači na dobu delší než 3 sekundy.
2. Použijte tlačítko **◀◀/▶▶** na dálkovém ovladači nebo tlačítko **|◀◀/▶▶|** na přístroji pro výběr přenosové rychlosti.
3. Stiskněte znovu tlačítko **USB REC** na dálkovém ovladači pro výběr rychlosti nahrávání.
4. K volbě rychlosti nahrávání stiskněte **◀◀/▶▶** na dálkovém ovladači nebo **|◀◀/▶▶|** na přístroji.
(Pouze v režimu AUDIO CD)

X1 SPEED

- Při procesu nahrávání můžete poslouchat hudbu.

X2 SPEED

- Teď můžete nahrávat hudební soubor.

5. Nastavení ukončíte stisknutím tlačítka **USB REC** na dálkovém ovladači.

Neoprávněné pořízování kopií chráněných materiálů, například počítačových programů, souborů, vysílání a zvukových nahrávek, může znamenat porušení autorských práv a může také být trestným činem. Tento přístroj nesmí být k těmto účelům využíván.

Budte zodpovědní

Respektujte autorská práva

! Poznámka

- Můžete zkontrolovat na obrazovce procentní rychlost zápisu USB v průběhu nahrávání. (Pouze MP3/WMA/FLAC CD).
- V průběhu zápisu MP3/WMA/FLAC není žádný zvuk.
- Při zastavení zápisu v průběhu přehrávání byl soubor do této doby nahrán a uložen. (Kromě souborů MP3/WMA/FLAC)
- Během nahrávání na zařízení USB, USB nevyjímejte, ani přístroj nevyjímejte. V opačném případě může dojít k vytvoření neúplného souboru, který nebude možné odstranit v počítači.
- Pokud nahrávání na zařízení USB nefunguje, mohou se na displeji zobrazit různá hlášení, například „NO USB“, „ERROR“, „USB FULL“ nebo „NO REC“.
- Přístroj pro čtečku paměťových karet nebo externí HDD nemůže být použit pro zápis na USB.
- Pokud nahráváte po dlouhou dobu, soubor je nahráván rychlostí 512 Mbyte.
- Nelze uložit více než 2000 souborů.
- V případě nepodporovaného souboru MP3/WMA/FLAC se může nahrávání souboru zastavit.
- Bude uloženo následovně.

AUDIO CD	MP3/WMA/FLAC
■ CD_REC TRACK_0001 TRACK_0002 . .	■ FILE_REC ABC(File name) DEF(File name) . .
AUX	Tuner
■ OTHERS_REC AUDIO_0001 AUDIO_0002 . .	■ TUNER_REC AUDIO_0001_107-7FM AUDIO_0002_97-8FM . .

Tuner: Zobrazuje se současná frekvence nahrávání.

Nastavení hodin

1. Zapněte jednotku.
2. Stiskněte a podržte tlačítko **CLOCK**.
3. Stisknutím tlačítka **◀◀/▶▶** na dálkovém ovladači vyberte režim času.
 - AM 12:00 (pro zobrazení AM a PM) nebo 0:00 (pro 24 hodinové zobrazení).
4. Pro potvrzení volby stiskněte tlačítko **RDS/SET**.
5. Stisknutím tlačítka **◀◀/▶▶** na dálkovém ovladači nastavte hodiny.
6. Stiskněte **RDS/SET**.
7. Stisknutím tlačítka **◀◀/▶▶** na dálkovém ovladači nastavte minuty.
8. Stiskněte **RDS/SET**.

Nastavení hodin s aplikací „Music Flow Bluetooth“

Na své zařízení Android nainstalujte aplikaci „Music Flow Bluetooth“ (Viz strana 23)

Aktivací **Bluetooth** připojení prostřednictvím aplikace „Music Flow Bluetooth“ budou hodiny vaší jednotky automaticky synchronizovány s vaším přístrojem.

Použití přehrávače jako budíku

1. Zapněte jednotku.
2. Stiskněte a podržte tlačítko **ALARM**.
3. Stiskněte tlačítko **◀◀/▶▶** na dálkovém ovládání nebo tlačítko **◀◀/▶▶** na přístroji a změňte hodiny a minuty a stisknutím tlačítka **RDS/SET** nastavení uložte.
4. Stiskněte tlačítko **◀◀/▶▶** na dálkovém ovládání nebo tlačítko **◀◀/▶▶** na přístroji pro zvolení funkce a stisknutím tlačítka **RDS/SET** nastavení uložte.
 - Když vyberete Tuner, stiskněte **◀◀/▶▶** pro výběr čísla paměti a poté stiskněte tlačítko **RDS/SET**. Pokud číslo paměti neexistuje, tento krok se přeskočí.
5. Stiskněte tlačítko **◀◀/▶▶** na dálkovém ovládání nebo tlačítko **◀◀/▶▶** na přístroji a změňte hlasitost; stisknutím tlačítka **RDS/SET** nastavení uložte. Symbol hodin „⌚“ znamená, že budík je aktivní.

! Poznámka

- Pokud nastavíte čas na hodinách, můžete ho kontrolovat stisknutím tlačítka **CLOCK**, i když je přehrávač vypnutý.
- Po nastavení času můžete nastavit také čas výstražky.
- Po nastavení hodin a budíku můžete zkontrolovat ikonku budíku „⌚“ stisknutím tlačítka **CLOCK** dokonce i tehdy, je-li přehrávač vypnutý.
- Pokud nastavíte čas a budík, můžete zkontrolovat ikonu budíku „⌚“ a nastavení informací stisknutím tlačítka **ALARM**, i když je zařízení vypnuté.
- Stisknutím tlačítka **ALARM** lze zvolit režim **ALARM** zapnuto/vypnuto.

LG Sound Sync





Některé funkce tohoto přístroje můžete ovládat dálkovým ovládáním televize, která má funkci LG Sound Sync. Je kompatibilní s LG TV, která podporuje systém LG Sound Sync. Ujistěte se, že je na vaší televizi logo LG Sound Sync.

Funkce, které se dají ovládat pomocí dálkového ovládání LG TV: Zesílit, zeslabit a ztlumit zvuk.

Podrobnosti o LG Sound Sync najdete v uživatelské příručce televize.

! Poznámka

- Když používáte funkci LG Sound Sync, můžete také použít dálkové ovládání tohoto přístroje. Když znovu použijete dálkový ovladač, přístroj se synchronizuje s televizí.
- Pokud připojení nefunguje, zkontrolujte stav zařízení a vašeho televizoru: napájení, funkčnost.
- Když používáte LG Sound Sync zkontrolujte v níže uvedených případech stav tohoto přístroje a připojení.
 - Vypínání přístroje.
 - Změna funkce na jinou funkci.
 - Odpojení bezdrátového připojení způsobeného interferencí nebo vzdáleností.
- Čas potřebný na vypnutí tohoto zařízení se liší podle typu vaší televize.
- Podrobné informace o nabídce nastavení televize se liší v závislosti na výrobci nebo modelu vaší televize.
- Pokud připojíte systém LG Sound Sync, když je připojena aplikace „Music Flow Bluetooth“, k dispozici je ovládání prostřednictvím aplikace.
- Pokud přístroj vypnete přímo stisknutím  (Vypínač), dojde k odpojení systému LG Sound Sync. Opětovné použití této funkce vyžaduje nové propojení televize s přístrojem.
- Pokud je LG TV připojena, když se používá zařízení **Bluetooth**, zařízení **Bluetooth** se odpojí a LG TV se připojí.
- Pokusíte-li se změnit funkci pomocí funkce LG TV, hlasitost se změní podle úrovně hlasitosti LG TV.

1. Zapněte zařízení stisknutím  (Vypínač) na dálkovém ovládání.
2. Stiskněte **FUNCTION** na dálkovém ovladači nebo **F** na jednotce, dokud není zvolena funkce LG TV.
3. Nastavení zvukového výstupu z televizoru, umožňujícího poslouchat zvuk prostřednictvím této jednotky.

Nabídka nastavení televizoru → [Sound] → [TV Sound output] → [LG Sound Sync (Wireless)]

Když je propojení mezi tímto přístrojem a vaší televizí normální, objeví se na 3 sekundy na displeji „PAIRED“ a pak se na něm objeví „LG TV“.

Odstraňování potíží

Problém	Příčina a řešení
Přístroj nepracuje správně.	<ul style="list-style-type: none"> • Vypněte napájení tohoto přístroje a připojeného externího zařízení (TV, basová jednotka, DVD-přehrávač, zesilovač, apod.), a znovu jej zapněte. • Odpojte napájecí kabel tohoto přístroje a připojeného externího zařízení (TV, basová jednotka, DVD-přehrávač, zesilovač, apod.), a pak se zkuste znovu připojit. • Dojde-li k přerušení napájení zařízení, předchozí nastavení mohou být ztracena.
Nenapájeno.	<ul style="list-style-type: none"> • Zástrčka není zapojena. Zapojte do zásuvky. • Zkontrolujte, zda není výpadek elektřiny. Zkuste použít jiný elektrický spotřebič.
Není zvuk.	<ul style="list-style-type: none"> • Zkontrolujte, zda jste zvolili správnou funkci. Stiskněte FUNCTION a zkontrolujte vybrané. • Zkontrolujte, jestli jsou reproduktory dobře připojeny k zařízení.
Jednotka nespustí přehrávání.	<ul style="list-style-type: none"> • Je vložen nepřehrávatelný disk. Vložte přehrávatelný disk. • Není vložen disk. Vložte disk. • Disk je znečištěn. Očistěte disk. (Viz strana 33) • Disk je umístěn obráceně. Disk vložte označenou nebo potištěnou stranou směrem nahoru.
Radiostanice nemohou být řádně naladěny.	<ul style="list-style-type: none"> • Anténa je ve špatné poloze nebo je špatně připojena. Připojte správně anténu. • Síla signálu rádio stanice je příliš slabá. Naladte stanici ručně. • Nebyly přednastaveny žádné stanice nebo přednastavené stanice byly vymazány (pokud ladíte prohledáváním přednastavených stanic). Přednastavení některých rádiových stanic, viz strana 25 pro více informací.
Dálkové ovládání nepracuje správně.	<ul style="list-style-type: none"> • Dálkové ovládání je příliš daleko od jednotky. Používejte dálkové ovládání v rozmezí 23 stop (7m). • Mezi dálkovým ovladačem a jednotkou je překážka. Odstraňte překážku. • Baterie v dálkovém ovládání jsou vybité. Vyměňte baterie za nové.
Funkce LG Sound Sync nefunguje.	<ul style="list-style-type: none"> • Zkontrolujte, zda vaše LG TV podporuje LG Sound Sync. • Zkontrolujte připojení funkce LG Sound Sync. • Zkontrolujte nastavení zvuku vaší televize a tohoto přístroje.

Hlavní zařízení

Obecné	
Požadavky na příkon	Viz hlavní štítek.
Příkon spotřeba	Viz hlavní štítek.
	Síťový pohotovostní režim: 0,5 W (Jsou-li aktivovány všechny síťové porty).
Rozměry (Š x V x H)	Přibližně 230 mm x 125 mm x 236 mm
Čistá hmotnost (zhruba)	Přibližně 2,1 kg
Provozní teplota	5 °C až 35 °C
Provozní vlhkost	5 % až 90 %

Vstupy	
Přenosné v (PORT.IN)	0,4 Vrms (3,5 mm stereo jack) x 1

Tuner	
FM rozsah ladění	87,5 až 108,0 MHz nebo 87,50 až 108,00 MHz

Zesilovač (výstupní výkon RMS)	
Celkem	100 W
Přední	50 W (6 Ω při 1 kHz, 10 % THD)

Systém	
Frekvenční přenos	80 až 20,000 Hz
Odstup signál šum	80 dB
Dynamický rozsah	75 dB
Napájení sběrnice	5 V  500 mA

Reproduktory

Přední	
Typ	2 Způsoby 2 reproduktory
Impedance	6 Ω
Jmenovitý vstupní výkon	50 W
Max. vstupní výkon	100 W
Čisté rozměry (Š x V x H)	Přibližně 150 mm x 250 mm x 140 mm
Čistá hmotnost	Přibližně 1,52 kg

- Design a specifikace podléhají změně bez předcházejícího upozornění.

Údržba

Zacházení s jednotkou

Při přepravě jednotky

Uchovujte prosím originální přepravní krabici a obalový materiál. Pokud potřebujete přepravit jednotku pro maximální ochranu opět zabalte jednotku tak, jak byla originálně zabalena ve výrobě.

Uchovávejte vnější povrchy čisté

Nepoužívejte prchavých kapalin jako je insekticidní sprej u jednotky.

Otírání pod silným tlakem může poškodit povrch.

Nenechávejte gumové nebo plastové výrobky v blízkosti jednotky po dlouhou dobu.

Čištění jednotky

Pro čištění přehrávače použijte měkký, suchý hadřík. Pokud jsou povrchy silně znečištěné, použijte měkký hadřík jemně namočený v jemném čisticím roztoku. Nepoužívejte silných rozpouštědel jako je alkohol, benzen nebo ředidel, protože ty mohou poškodit povrch jednotky.

Údržba jednotky

Jednotka je hi-tech, přesné zařízení. Pokud optické snímáčí čočky a části hnacího kotouče jsou znečištěné nebo poškrábané, kvalita obrazu může být zhoršena. Pro bližší informace se prosím obraťte na nejbližší autorizované servisní středisko.

Poznámky k disku

Zacházení s disky

Nedotýkejte se přehrávatelné strany disku.

Uložení disků

Po přehrávání uložte disk zpět do obalu. Nevystavujte disk přímému slunečnímu záření nebo zdrojům tepla a nikdy jej nenechávejte v zaparkovaném autě vystaveném přímému slunečnímu záření.

Čištění disků

Nepoužívejte silných rozpouštědel jako je alkohol, benzen, ředidlo, komerčně dostupné čističe nebo antistatický sprej určený na starší vinylové desky.

Obchodní známky a licence



Bezdrátová technologie **Bluetooth** je systém, který umožňují radiový kontakt mezi elektronickými zařízeními.

Na propojení jednotlivých zařízení prostřednictvím technologie **Bluetooth** se nevztahují žádné poplatky. Mobilní telefon s bezdrátovou technologií **Bluetooth** lze prostřednictvím produktu Cascade ovládat, pokud je s ním telefon propojen prostřednictvím bezdrátové technologie **Bluetooth**.

Značka a loga **Bluetooth** jsou majetkem společnosti Bluetooth SIG, Inc. a společností LG Electronics jsou využívány v rámci licence.

Ostatní ochranné známky a značky jsou majetkem příslušných vlastníků.

