

MUSE

M-695 DBT



**BLUETOOTH MIKROSYSTÉM S DAB+/FM RÁDIOM,
CD A USB PORTOM**

**BLUETOOTH MIKROSYSTÉM S DAB+/FM RÁDIEM,
CD A USB PORTEM**

SK Návod na obsluhu

CZ Návod k obsluze

ROZMIESTNENIE OVLÁDACÍCH PRVKOV

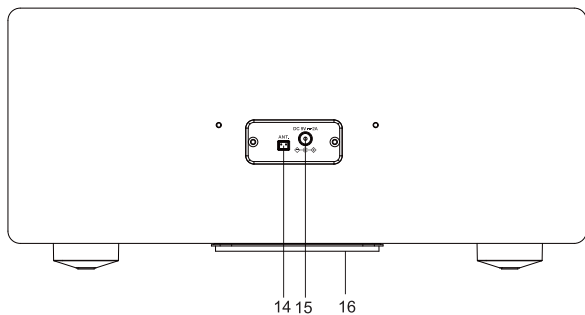
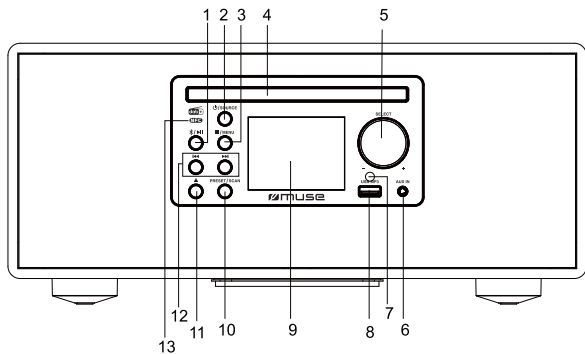

DIALKOVÝ OVLÁDAČ

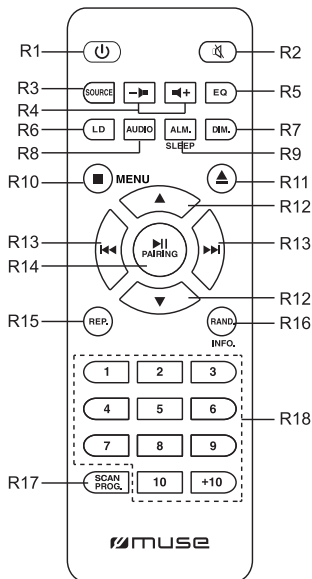

Pred použitím zariadenia si pozorne prečítajte návod na obsluhu.

ROZMIESTNENIE OVLÁDACÍCH PRVKOV

1. **Prehrávanie/Pozastavenie:** Funkcia Bluetooth spárovania
2. **SOURCE:** Zapnutie/vypnutie zariadenia; Voľba funkčného režimu: DAB+, FM, Bluetooth, CD, USB, AUX
3. **MENU:** Zastavenie prehrávania; Vstup do režimu hlavného menu; Návrat k predchádzajúcemu kroku; Zobrazenie informácií vysielaných rozhlasovou stanicou
4. Priestor pre CD
5. **SELECT +/-:** Úprava hlasitosti; nastavenie hore/dole; Potvrdenie voľby/nastavení.
6. Konektor **AUX IN** (3,5 mm)
7. Snímač diaľkového ovládača
8. USB port pre MP3 prehrávanie
9. 2,8" farebný TFT displej
10. **PRESET/SCAN:** Uloženie rozhlasových staníc, Automatické snímanie stanice.
11. : Otvorenie/zatvorenie nosiča disku; Funkcia stereo spárovania.
12. : Preskočenie/vyhľadávanie/Ladenie
13. **NFC** značka
14. DAB+/FM káblová anténa
15. DC vstupný konektor
16. Pasívny subwoofer

DIAĽKOVÝ OVLÁDAČ

- R1. Tlačidlo : Zapnutie/vypnutie zariadenia
- R2. Tlačidlo : Stlmenie alebo obnovenie výstupu zvuku
- R3. Tlačidlo **SOURCE:** Voľba funkčného režimu: DAB+, FM, Bluetooth, CD, USB, AUX.
- R4. Tlačidlá : Úprava hlasitosti
- R5. Tlačidlo **EQ:** Voľba požadovaný zvukových efektov: DEFAULT/ CLASSIC/ ROCK/ JAZZ/ POP
- R6. Tlačidlo **LD:** Zapnutie/vypnutie hlasitosti
- R7. Tlačidlo **DIM.:** Nastavenie času podsvietenia displeja a nastavenie úrovne jasú displeja.
- R8. Tlačidlo **AUDIO:** Nastavenie hodnoty režimu basov/výšok
- R9. Tlačidlo **ALM./SLEEP:** Nastavenie času budíka v menu budíka; Voľba času vypnutia.
- R10. Tlačidlo **MENU:** Zastavenie prehrávania; Vstup do režimu hlavného menu; Návrat k predchádzajúcemu kroku.
- R11. Tlačidlo : Otvorenie/zatvorenie nosiča disku; Funkcia stereo spárovania.
- R12. Tlačidlá : Voľba smerom hore/dole; Adresár hore/dole
- R13. Tlačidlá : Preskočenie/vyhľadávanie/Ladenie
- R14. Tlačidlo **PAIRING:** Prehrávanie/Pozastavenie; Funkcia Bluetooth spárovania
- R15. Tlačidlo **REP.:** Opakovanie prehrávania
- R16. Tlačidlo **RAND./INFO.:** Zapnutie/vypnutie funkcie náhodného prehrávania; Zobrazenie informácií vysielaných rozhlasovou stanicou

R17. Tlačidlo **SCAN/PROG.**: Predvoľba rozhlasovej stanice, automatické snímanie stanice; Naprogramovanie poradia prehrávania

R18. Tlačidlá **1-10, +10**: Zadávanie čísel

VLOŽENIE BATÉRIÍ

Pred používaním diaľkovej ovládača, vložte doň 2 batérie „AAA/UM4“. Zosúlaďte ich polaritu (+/-) s označeniami vo vnútri batériového priestoru.



Skôr ako vyhodíte batérie, obráťte sa na svojho predajcu ohľadom informácií o tom, kto ich môže vziať späť na konkrétnu recykláciu.

POZNÁMKY:

- Batérie nikdy nenabíjajte, nezohrievajte ich ani ich nerozoberajte.
- Ak nebudete diaľkový ovládač používať dlhší čas, vyberte z neho batériu, aby ste predišli poškodeniu spôsobenému únikom elektrolytu z batérie.
- Pozornosť by mala byť venovaná environmentálnym aspektom likvidácie batérie.
- Nehádzajte batérie do ohňa!
- Batéria by nemala byť vystavená nadmernému teplu, ako je napríklad slnečné žiarenie, oheň alebo podobné.

UPOZORNENIE: Ak je batéria vložená nesprávne, hrozí nebezpečenstvo výbuchu. Batériu vymieňajte len za rovnakú alebo batériu ekvivalentného typu.

NAPÁJANIE ELEKTRICKOU ENERGIU

SIEŤOVÝ ADAPTÉR

Dodávaný sieťový adaptér je vhodný pre použitie v elektrickej sieti s hodnotami 100 - 240 V ~ 50/60 Hz a mal by byť pripojený k zdroju napájania v rámci týchto parametrov.



Ak máte záujem o úsporu energie, keď prehrávanie dosiahne koniec, alebo ak je hlasitosť počúvania nastavená na veľmi nízku úroveň a na zariadení nie je vykonaná žiadne ovládanie v priebehu 2 hodín, zariadenie sa automaticky prepne do pohotovostného režimu.

Upozornenia:

- Sieťový adaptér dodávaný s týmto zariadením je určený len pre toto zariadenie. Nepoužívajte ho s iným zariadením.
- Vypnite zariadenie pred odpojením sieťového adaptéra od zariadenia, aby ste sa vyhlí poškodeniu zariadenia.

- Ak nebudete používať zariadenie dlhší čas, odpojte sieťový adaptér od elektrickej zásuvky.
- Zariadenie používajte v blízkosti ľahko dostupnej elektrickej zásuvky. Ak sa vyskytne nejaká porucha, ihneď odpojte zástrčku od elektrickej zásuvky.
- Sieťový adaptér slúži ako odpájacia jednotka. Mal by byť ľahko dostupný a nemal by byť zablokovaný v priebehu plánovaného používania. Ak chcete zariadenie úplne odpojiť od zdroja napájania, mali by ste úplne odpojiť sieťový adaptér od elektrickej zásuvky.
- Nikdy nepoužívajte poškodený sieťový adaptér, ved'te napájací kábel bezpečným spôsobom a uistite sa, či napájací kábel nie je zachytený alebo pricviknutý. Ak je napájací kábel poškodený, požiadajte o výmenu kvalifikovaného servisného zamestnanca.

ZAPNUTIE/VYPNUTIE ZARIADENIA

1. Stlačením tlačidla  zapnete zariadenie.
2. Dlhým stlačením tlačidla  na zariadení alebo krátkym stlačením tlačidla  na diaľkovom ovládači vypnete zariadenie.

VOĽBA FUNKCIE

Keď je zariadenie zapnuté, opakovaným stláčaním tlačidla **SOURCE** zvolíte požadovaný režim: DAB+, FM, Bluetooth, CD, USB, AUX.

ÚPRAVA HLASITOSTI

Otáčaním ovládača **SELECT +/-** na zariadení, alebo stláčaním **-▶/◀+** na diaľkovom ovládači upravte úroveň hlasitosti.

OVLÁDACIE PRVKY ZVUKU

HLASITOSŤ

Stláčaním tlačidla **LD** na diaľkovom ovládači zapnete/vypnete hlasitosť. Stláčaním tlačidiel **▲/▼** na diaľkovom ovládači ZAPNETE/VYPNETE režim hlasitosti. Stlačením tlačidla **▶||** na diaľkovom ovládači potvrdíte voľbu.

BASY/VÝŠKY

Stlačením tlačidla **AUDIO** na diaľkovom ovládači nastavíte hodnotu basov. Stláčaním tlačidla **▲/▼** na diaľkovom ovládači upravte hodnotu. Stlačením tlačidla **▶||** na diaľkovom ovládači potvrdíte voľbu. Keď je nastavená hodnota basov, automaticky začnú blikať čísla výšok. Stláčaním tlačidla **▲/▼** na diaľkovom ovládači upravte hodnotu. Stlačením tlačidla **▶||** na diaľkovom ovládači potvrdíte voľbu.

STLMENIE ZVUKU

Pri zapnutom zariadení stlačte tlačidlo  na stlmenie zvuku. Opätovným stlačením tohto tlačidla obnovíte výstup zvuku.

EQ

Stláčaním tlačidla **EQ** na diaľkovom ovládači vstúpite do režimu nastavenia EQ, stláčaním tlačidiel **▲/▼** na diaľkovom ovládači zvolíte rozličné zvukové efekty (Default/Rock/Classic/Jazz/Pop) a stlačením tlačidla **▶||** na diaľkovom ovládači potvrdíte voľbu.

NASTAVENIE ČASU A DÁTUMU

1. V pohotovostnom režime, stlačením a podržaním tlačidla **MENU** otvorte hlavné menu.
2. Otáčaním ovládača **SELECT** prejdite do „Time setup (Nastavenie času)“, stlačte ovládač **SELECT** na otvorenie menu nastavenia času.
3. Otáčaním ovládača **SELECT** prejdite do <Set time (Nastaviť čas)>, potom stlačte ovládač **SELECT** na potvrdenie voľby.
4. Pomocou ovládača **SELECT** nastavte dátum (DD/MM/YYYY) a čas (HH:MM). (Otáčaním ovládača **SELECT** upravte nastavenie; potom stlačte ovládač **SELECT** na potvrdenie nastavenia.)
5. Otáčaním ovládača **SELECT** prejdite do <Clock format (Formát hodín)> a stlačte **SELECT** na potvrdenie voľby.
6. Otáčaním ovládača **SELECT** zvolíte „24“ alebo „12“, potom stlačte **SELECT** na potvrdenie formátu hodín.

NASTAVENIE BUDÍKA A REŽIMU BUDÍKA

V pohotovostnom režime, stlačte tlačidlo **ALM.** na diaľkovom ovládači na aktiváciu režimu nastavenia budíka. Otáčaním ovládača **SELECT** zvolíte možnosť a/alebo upravte nastavenie, potom stlačte ovládač **SELECT** na potvrdenie. Zvolíte „Alarm 1“ alebo „Alarm 2“, potom stlačte **SELECT** na potvrdenie voľby.

- Enable (Aktivovať): Off, Daily, Once, Weekdays, Weekends

** Off: Budík je vypnutý.

** Daily: Budík bude znieť každý deň.

** Once: Budík bude znieť len jedenkrát.

** Weekdays: Budík bude znieť len cez týždeň. (Pondelok až Piatok)

** Weekends: Budík bude znieť len cez víkend. (Sobota a Nedeľa)

- Time (Čas): Nastavenie času budíka

- Mode (Režim): Nastavenie zdroja budenia: DAB, FM alebo BUZZER (bzučiak).

- Preset (Predvoľba): Voľba naposledy počúvanej rozhlasovej stanice, alebo požadovanej predvoľby rozhlasovej stanice. Táto možnosť je dostupná len vtedy, ak je zdrojom budenia DAB alebo FM.

- Volume (Hlasitosť): Nastavenie hlasitosti budíka

- Save (Uložiť): Zvoľte túto možnosť a stlačte **SELECT** na potvrdenie všetkých vyššie uvedených nastavení. Na niekoľko sekúnd sa zobrazí „Saved (Uložené)“ a zobrazí sa indikátor budíka.

Poznámka:

- Rovnaký postup platí aj pre možnosti budíka 2.
- Pri dosiahnutí času budenia, bude indikátor budíka blikať.
- Pri 12-hodinovom formáte hodín, nezabudnite sledovať indikátor AM/PM, aby ste správne nastavili čas budenia.

ZASTAVENIE BUDÍKA

1 - Opakovanie budenia

Stlačením akéhokoľvek tlačidla okrem  a  aktivujete režim driemania.

Na displeji sa zobrazí „Snooze (Driemať)“ a zostávajúci čas driemania.

Opakovaným stláčaním ovládača **SELECT** na zariadení alebo tlačidla  na diaľkovom ovládači nastavte zostávajúci čas driemania: 04:59 < 09:59 < 14:59 < 29:59. V režime driemania bude indikátor budíka a indikátor driemania blikať.

2 - Zastavenie budíka

Stlačením tlačidla  zastavte budík.









Poznámka:

- Pri nastavení „Daily (Denne)“, bude znieť budík znova ďalší deň v rovnakom čase.
- Pri nastavení „Once (Raz)“, nebude znieť budík znova. Indikátor budíka zhasne.
- Pri nastavení „Weekdays (Cez týždeň)“, bude znieť budík znova ďalší deň cez týždeň (pondelok až piatok) v rovnakom čase.
- Pri nastavení „Weekends (Cez víkend)“, bude znieť budík znova nasledujúcu sobotu alebo nedeľu v rovnakom čase.

3 - Zrušenie budíka

Stlačením tlačidla **ALM.** otvorte menu nastavenia budíka. Otáčaním ovládača **SELECT** zvolte „Alarm 1“ alebo „Alarm 2“, potom stlačte **SELECT** na potvrdenie. Otáčaním ovládača **SELECT** zvolte <Enable (Aktivovať)> a stlačte **SELECT** na potvrdenie. Otáčaním ovládača **SELECT** zvolte <Off (Vyp.)> a stlačte **SELECT** na potvrdenie zrušenia budíka. Indikátor budíka zmizne.

FUNKCIA VYPNUTIA

Pri zapnutom zariadení podržte stlačené tlačidlo **SLEEP** na diaľkovom ovládači na otvorenie režimu nastavenia vypnutia, stlačením tlačidla / na diaľkovom ovládači zvolte „15-30-45-60-90-120“ minút počúvania a stlačte tlačidlo  na potvrdenie. Na displeji sa zobrazí ikona spánku  so zostávajúcim časom. Zariadenie sa vypne automaticky po uplynutí nastaveného času. Ak chcete túto funkciu vypnúť, stlačením tlačidla / na diaľkovom ovládači zvolte „Sleep off (Spánok vypnúť)“ a stlačte  na potvrdenie. Ikona spánku  zmizne.

STLMENIE JASU DISPLEJA

Pri zapnutom zariadení stlačte tlačidlo **DIM.** na diaľkovom ovládači otvorte nastavenie podsvietenia displeja. Stláčaním tlačidla ▲/▼ na diaľkovom ovládači zvolíte požadovanú možnosť a stlačte ►|| na diaľkovom ovládači na potvrdenie.

- Time out (Čas podsvietenia): Always On (Stále zap.) > 10s > 20s > 30s > 45s > 60s > 90s > 120s > 180s
- Level (Úroveň): Voľba úrovne jasú displeja od úrovne 1 po úroveň 8.

POČÚVANIE DAB/DAB+ RÁDIA

Pri zapnutom zariadení, opakovaným stláčaním tlačidla **SOURCE** zvolíte ikonu DAB . Pri prvom použití rádia alebo ak je zoznam staníc prázdny, rádio automaticky vykoná úplné vyhľadávanie, aby zistilo, ktoré stanice sú k dispozícii. Na displeji sa zobrazí „Scanning.....“. Indikátor priebehu zobrazuje priebeh snímania a tiež sa zobrazuje počet staníc nájdených v priebehu snímania. Stanice sú predvolene uvedené v číselnom a potom abecednom poradí.

Možno budete musieť spustiť vyhľadávanie manuálne, aby ste aktualizovali zoznam staníc z jedného z nasledujúcich dôvodov:

- Z času na čas môžu byť k dispozícii nové stanice.
- Stanice sú vypnuté alebo ich už nie je možné prijať (v zozname staníc sú neplatné stanice označené pred ich menom otáznikom).
- Ak príjem nebol pri pôvodnom snímaní dobrý (napríklad anténa nebola hore), môže to mať za následok prázdny alebo neúplný zoznam dostupných staníc.
- Ak máte slabý príjem niektorých staníc, ktoré spôsobujú prerušenie zvuku, môžete uviesť zoznam iba staníc s dobrou intenzitou signálu.

Ak chcete vykonať úplné snímanie, stláčením a podržaním tlačidla **MENU** otvorte menu nastavení, otáčaním ovládača **SELECT** zvolíte <Full Scan (Úplné snímanie)> a stláčením **SELECT** spustíte snímanie.

Po dokončení vyhľadávania sa rádio vráti a prehrá predtým zvolenú stanicu alebo prvú stanicu zo zoznamu staníc. Pomocou tlačidiel ◀◀/▶▶ zvolíte stanicu a potom stlačte **SELECT** na potvrdenie voľby.

Poznámka:

- Ak nenájdete žiadne vysielanie pomocou DAB/DAB + snímania, na displeji sa zobrazí „No Station found (Nenájdená žiadna stanica)“, potom sa displej prepne do DAB menu pre dané nastavenie.
- Ak chcete dosiahnuť lepší príjem, roztiahnite externú anténu alebo znova vykonajte úplné snímanie na inom mieste.
- V priebehu vyhľadávania sa úroveň zvuku automaticky stlmí.
- Pri nastavovaní v menu, stlačte tlačidlo ■ pre návrat k predchádzajúcemu kroku.

POČÚVANIE FM RÁDIA

Pri zapnutom zariadení, opakovaným stláčaním tlačidla **SOURCE** zvolíte ikonu FM. Zobrazí sa ikona  a FM frekvencia s korelačnými informáciami o type programu.

Požadovanú stanicu naladíte pomocou tlačidiel **◀◀/▶▶**.

Automatické vyhľadávanie

Podržte stlačené tlačidlo **◀◀/▶▶**. Automatické vyhľadávanie nájde silné stanice.

Automatické ukladanie

Stlačte a podržte tlačidlo **SCAN** na zariadení alebo na diaľkovom ovládači na niekoľko sekúnd a zariadenie automaticky uloží prvých 20 FM staníc.

Ak sa uloží na kanál, ktorý bol už vopred nastavený, predchádzajúca stanica sa automaticky vymaže a nahradí novou stanicou.

Poznámka: Pre lepší príjem vložte antény kábel do externej anténnej zásuvky a roztiahnite ho.

PREDVOĽBY STANÍC

Toto zariadenie dokáže uložiť 20 FM a 20 DAB/DAB+ staníc.

1. Opakovaným stláčaním tlačidla **SOURCE** zvolíte režim FM alebo DAB.
2. V režime FM naladte požadovanú rozhlasovú stanicu pomocou tlačidla **◀◀/▶▶**.
V režime DAB naladte požadovanú rozhlasovú stanicu pomocou tlačidla **◀◀/▶▶** v zozname staníc a stlačte tlačidlo **SELECT** na zariadení alebo stlačte tlačidlo **▶||** na diaľkovom ovládači na potvrdenie voľby.
3. Stlačením tlačidla **PRESET/SCAN** na zariadení alebo tlačidla **SCAN/PROG.** na diaľkovom ovládači vstúpte do režimu ukladania predvoľieb.
4. Otáčaním ovládača **SELECT** na zariadení alebo stláčaním tlačidla **▲/▼** na diaľkovom ovládači zvolíte kanál predvoľby, potom stlačte a podržte **PRESET** na zariadení alebo **SCAN/PROG.** na diaľkovom ovládači na potvrdenie voľby.

Poznámka: Ak zvolíte stanicu, ktorá nebola pridelená, zobrazí sa „Empty (Prázdna)“. Ak bola stanica predtým pridelená, zobrazí sa FM frekvencia alebo názov DAB stanice.

5. Opakovaním krokov 2 - 4 uložte ďalšie stanice.

Rýchle ukladanie

Pomocou numerických tlačidiel môžete pristupovať k rýchlemu ukladaniu predvoľieb. Zvolíte rozhlasovú stanicu a stlačením a podržaním numerického tlačidla uložte stanicu do predvoleného kanála.

Ak chcete uložiť počet predvolieb staníc väčší ako 10, použite tlačidlo **+10, 1-10**.
Príklad 1: Na uloženie štrnástej predvolenej stanice najskôr stlačte **+10**, potom stlačte a podržte **4 (10+4=14)**.

Príklad 2: Na uloženie dvadsiatej predvolenej stanice najskôr stlačte **+10**, potom stlačte a podržte **10 (10+10=20)**.

Počúvanie predvolieb staníc

Zoznam predvolieb staníc

Jedenkrát stlačte tlačidlo **PRESET** na zariadení alebo tlačidlo **SCAN/PROG.** na diaľkovom ovládači a zobrazí sa zoznam predvolieb. Otáčaním ovládača **SELECT** na zariadení alebo stláčaním tlačidiel **▲/▼** na diaľkovom ovládači zvolíte požadovanú predvoľbu stanice, stlačte tlačidlo **SELECT** na zariadení alebo tlačidlo **▶||** na diaľkovom ovládači na potvrdenie voľby.

Numerické tlačidlá

Stlačením numerických tlačidiel (**1-10, +10**) na diaľkovom ovládači vyvoláte stanicu z predvoleného kanála.

FUNKCIA BLUETOOTH

Slovná značka a logá *Bluetooth*[®] sú registrované ochranné známky spoločnosti Bluetooth SIG, Inc. a akékoľvek použitie týchto známk spoločnosťou New One S.A.S je na základe licencie. Ostatné ochranné známky a obchodné názvy sú majetkom ich príslušných vlastníkov.

Spárovanie Bluetooth zariadenia

1. Keď je zariadenie zapnuté, opakovaným stláčaním tlačidla **SOURCE** zvolíte ikonu Bluetooth . Na displeji sa zobrazí „Connecting...“ na indikáciu toho, že zariadenie je v režime spárovania.
2. Na Bluetooth zariadení aktivujte Bluetooth a zvolíte „M-695DBT“ v zozname zariadení. (Podrobnejšie informácie nájdete v návode na obsluhu zariadenia, ktoré chcete pripojiť.) Ak si Bluetooth zariadenie vyžiada heslo, zadajte „0000“. Niektoré Bluetooth zariadenia vás požiadajú o prijatie pripojenia. Keď sú zariadenia správne spárované, začujete akustický signál. Na displeji sa zobrazí „Connected (Pripojené)“.

Poznámka:

- Ak budete chcieť pripojiť svoj Bluetooth reproduktor k inému Bluetooth audio zariadeniu, najskôr podržte stlačené tlačidlo **▶||** na odpojenie aktuálneho zariadenia a podľa vyššie uvedených krokov vykonajte nové pripojenie.
- Na niektorých zariadeniach, ako sú napríklad počítače, musíte po spárovaní zvoliť zariadenie v Bluetooth menu a zvoliť možnosť „Použiť“ ako audio zariadenie (stereo)“ alebo podobnú voľbu.



- Spárovanie zostane nezmenené vtedy, ak sa zariadenie a/alebo vaše Bluetooth zariadenie dostane mimo komunikačného dosahu. Aktívne pripojenie bude opäť nadviazané vtedy, ak sa vaše Bluetooth zariadenie vráti do daného dosahu.
- Pri opätovnom zapnutí tohto zariadenia, sa automaticky pokúsi opätovne pripojiť s naposledy spárovaným Bluetooth zariadením.

Použitie Bluetooth zariadenia

1. Keď sú zariadenia spárované (podľa predchádzajúcej časti), používajte svoje Bluetooth zariadenie a jeho zvuk bude možné počuť prostredníctvom reproduktorov M-695 DBT.
2. Stlačením tlačidla ►|| pozastavíte prehrávanie. Opätovným stlačením tlačidla prehrávanie obnovíte.
3. Požadovanú skladbu zvolíte pomocou tlačidla ◀◀/▶▶.
4. Pomocou tlačidiel hlasitosti -►/◀+ upravte hlasitosť. Hlasitosť môžete taktiež upraviť na zariadení, s ktorým je toto zariadenie spárované.

Použitie NFC zariadenia

NFC (Near Field Communication) je technológia, ktorá umožňuje bezdrôtovú komunikáciu na krátke vzdialenosti medzi zariadeniami vybavenými NFC, ako sú mobilné telefóny.

1. Pri zapnutom zariadení, opakovaným stláčaním tlačidla **SOURCE** zvolíte ikonu Bluetooth . Na displeji sa zobrazí „Connecting...“ na indikáciu toho, že zariadenie je v režime spárovania.
2. Aktivujte funkciu NFC a Bluetooth na vašom Bluetooth zariadení (podrobnosti nájdete v návode na obsluhu vášho zariadenia), poklepte NFC zariadením na značku **NFC**  tohto zariadenia, pokiaľ nezaznie akustický signál. Na displeji sa zobrazí „Connected (Pripojené)“. NFC zariadenie sa pripojí k tomuto zariadeniu prostredníctvom Bluetooth.
3. Zvoľte a prehrávajte audio súbory alebo hudbu na vašom NFC zariadení.
4. Ak chcete zrušiť pripojenie, opäť poklepte NFC zariadením po **NFC** značke  na tomto zariadení.

Poznámka: Prevádzkový dosah medzi hlavným zariadením a NFC zariadením je približne 10 metrov.

STEREO SPÁROVANIE

Táto funkcia umožňuje dosiahnuť stereo priestorový zvuk. Vyžaduje si dva Bluetooth reproduktory M-695 DBT, aby ste mohli vytvoriť skutočnú Bluetooth bezdrôtovú separáciu rádiových kanálov a preto si budete musieť zakúpiť dva reproduktory M-695 DBT.

Tipy: Odporúča sa, aby vzdialenosť medzi hlavným reproduktorom a druhým reproduktorom bola v dosahu 4 metrov.

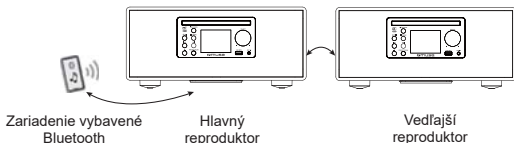



1. Zapnite oba Bluetooth reproduktory M-695 DBT.
2. Keď sú oba reproduktory v režime spárovania, stlačte tlačidlo ▲ na jednom Bluetooth reproduktore, ktorý sa stane hlavným reproduktorom (ľavý kanál), pokiaľ nezačujete hlasové hlásenie „Searching“, následne vyhľadá a pripojí sa k druhému reproduktoru (pravý kanál). Automaticky rozoznajú ľavý a pravý kanál. Keď sú dva reproduktory úspešne pripojené, začujete hlasovú hlásenie „Stereo Pairing“.
3. Pripojte svoj hlavný reproduktor k zariadeniu vybavenému Bluetooth (napr. smartfón).
4. Prehrávajte skladbu a vypočujte si ju v stereo zvuku.
5. Stlačením tlačidla ►|| na niektorom z reproduktorov pozastavíte prehrávanie. Opätovným stlačením tlačidla obnovíte prehrávanie.
6. Stlačením a podržaním tlačidla ►|| na hlavnom reproduktore zrušíte stereo spárovanie.



Poznámka: Prevádzkový dosah medzi hlavným zariadením a NFC zariadením je približne 10 metrov.

Spoločnosť NEW ONE S.A.S týmto vyhlasuje, že tento MUSE M-695 DBT je v súlade so základnými požiadavkami a ďalšími príslušnými ustanoveniami smernice 2014/53/EÚ. Vyhlásenie o zhode môžete nájsť na adrese www.muse-europe.com

POČÚVANIE DISKU

1. Pri zapnutom zariadení, opakovaným stláčaním tlačidla **SOURCE** zvolíte ikonu CD . Na displeji sa zobrazí „Reading...“. Stlačením tlačidla  otvorte nosič disku. Vložte disk potlačenou stranou smerom hore. Opätovným stlačením tlačidla  zatvorte nosič disku. (Poznámka: Ak nie je vložený žiaden disk, na displeji sa zobrazí „NO DISC“).
2. Po niekoľkých sekundách sa na displeji na niekoľko sekúnd zobrazí celkový počet skladieb a prehrávanie sa spustí automaticky.

USB PREHRÁVANIE

1. Pripojte USB zariadenie k **USB MP3** portu na tomto zariadení.
2. Opakovaným stláčaním tlačidla **SOURCE** zvolíte ikonu USB . Na displeji sa zobrazí „Reading...“. Prehrávanie sa spustí automaticky po niekoľkých sekundách.
3. Požadovanú skladbu zvolíte pomocou tlačidiel  .



Poznámky:

- Celkový počet MP3 súborov v USB zariadení nesmie presiahnuť 999.
- Zariadenie nesmie obsahovať viac ako 99 adresárov.
- Čas načítania je niekoľko sekúnd alebo aj dlhšie, v závislosti od množstva MP3 súborov a adresárov v USB zariadení.
- Nevkladajte nič iné ako USB zariadenie do portu na tomto zariadení. Ostatné predmety by mohli poškodiť USB mechanizmus.
- USB konektor nesmie byť pripojený priamo k počítaču, pretože by mohlo dôjsť k poškodeniu zariadenia.
- Na trhu je v súčasnosti mnoho USB zariadení. Nemôžeme zaručiť podporu všetkých rozličných modelov. Ak vaše zariadenie nie je podporované, vyskúšajte prosím iné USB zariadenie.

REŽIMY PREHRÁVANIA (CD/MP3)

Opakované prehrávanie

Opakovaným stláčaním tlačidla **REP.** na diaľkovom ovládači zvolíte režim prehrávania a rozsvieti sa indikátor opakovaného prehrávania:







- Opakovanie jednej skladby: na displeji sa zobrazí .
- Opakovanie adresára: na displeji sa zobrazí . (len MP3)
- Opakovanie všetkého: na displeji sa zobrazí .

Ak chcete zrušiť opakované prehrávanie, opakovane stláčajte tlačidlo **REP.** pokiaľ nezmizne indikátor opakovaného prehrávania.



Náhodné prehrávanie

Stlačte tlačidlo **RAND.** na diaľkovom ovládači. Rozsvieti sa indikátor náhodného prehrávania „“. Všetky skladby budú prehraté v náhodnom poradí. Opätovným stlačením tlačidla **RAND.** zrušíte túto funkciu. Indikátor náhodného prehrávania zhasne.

Naprogramované prehrávanie

1. V režime zastavenia (jedenkrát stlačte tlačidlo ) , stlačte tlačidlo **PROG.** na diaľkovom ovládači. Na displeji sa zobrazí „★01“ a 01/xx (kde xx je celkový počet skladieb).
2. Pomocou tlačidla /  zvolíte požadovanú skladbu, potom stlačte tlačidlo **PROG.** na potvrdenie.
3. Opakovaním vyššie uvedených krokov naprogramujete až 32 skladieb pri CD disku a 99 skladieb pri MP3.
4. Stlačením tlačidla  spustíte naprogramované prehrávanie.
5. Jedným stlačením tlačidla  zastavíte naprogramované prehrávanie. Dvojnásobným stlačením tlačidla  zrušíte túto funkciu.

Voľba adresára (len mp3)

- Stlačením tlačidla  na diaľkovom ovládači zvolíte prvú skladbu nasledujúceho adresára vášho aktuálneho disku alebo USB.
- Stlačením tlačidla  na diaľkovom ovládači zvolíte prvú skladbu predchádzajúceho adresára vášho aktuálneho disku alebo USB.

Pomocou numerických tlačidiel 1~10

Použite numerické tlačidlá na zadanie čísla skladby a prehrávanie sa automaticky spustí od zvolenej skladby.

Ak chcete zadať číslo skladby vyššie ako 9, použite tlačidlo **1~10**.

Príklad 1: Ak chcete zvoliť desiatu skladbu, najskôr stlačte **1** potom stlačte **10**

Príklad 2: Ak chcete zvoliť štrnástu skladbu, najskôr stlačte **1** potom stlačte **4**
(**1+4=14**)

Príklad 3: Ak chcete zvoliť štyridsiatu skladbu, najskôr stlačte **4** potom stlačte **10**
(**4+10=40**)

Príklad 4: Ak chcete zvoliť tristo piatu skladbu, najskôr stlačte **3** potom stlačte **10**
a stlačte **5** (**3+10+5=305**)

PRIPOJENIE PRÍDAVNÉHO ZDROJA

K 3,5 mm AUX IN konektoru

1. Pripojte svoj prídavný zdroj (napr. mp3 prehrávač) ku konektoru **AUX IN** v hornej časti zariadenia (kábel je súčasťou balenia).
2. Opakovaným stlačením tlačidla **SOURCE** zvolíte ikonu .
3. Spustíte prehrávanie na svojom prídavnom zdroji.
4. Upravte hlasitosť na požadovanú úroveň.

5. Ak chcete zastaviť prehrávanie, odpojte svoj prídavný zdroj od konektora **AUX IN**.

MENU NASTAVENÍ

Pri zapnutom zariadení stlačte a podržte tlačidlo **MENU** na otvorenie menu nastavení. Otáčaním ovládača **SELECT** zvolte možnosť a/alebo upravte nastavenie, potom stlačte **SELECT** na potvrdenie.

Poznámka:

- Symbol „*“ sa zobrazí vedľa aktuálneho nastavenia.
- Pri nastavovaní v menu, stlačte tlačidlo **MENU** pre návrat späť k predchádzajúcemu kroku.

Menu nastavenia DAB

Station List (Zoznam staníc)

Zobrazenie úplného zoznamu dostupných DAB staníc.

Full Scan (Úplné vyhľadávanie)

Táto funkcia vám umožňuje automaticky vyhľadávať a vytvoriť zoznam prijateľných DAB vysielaní.

Manual Tune (Manuálne ladenie)

Túto funkciu je možné použiť na pomoc pri umiestnení antény alebo zariadenia, aby ste získali optimálny príjem pre konkrétny kanál alebo frekvenciu. Otáčaním ovládača **SELECT** zvolte <Manual tune (Manuálne ladenie)> a stlačte **SELECT** na potvrdenie. Otáčaním **SELECT** zvolte požadovanú frekvenciu a stlačte **SELECT** na naladenie stanice pre zvolenú frekvenciu.

Station order (Poradie staníc)

Multiplex: Stanice sú uvedené v číselnom a potom abecednom poradí.

Alphanumeric: Stanice sú uvedené v abecednom poradí.

Active: Stanice sú uvedené podľa intenzity signálu staníc.

DRC (Kompresia dynamického rozsahu)

DRC umožňuje jednoduchšie počutie tichších zvukov, ak je toto zariadenie používané v hlučnom prostredí.

Otáčaním ovládača **SELECT** zvolte úroveň „Vyp.“, „Vysoká“, „Nízka“ a potom stlačte tlačidlo **SELECT** na potvrdenie voľby.

DRC vyp. - bez kompresie. Toto je počiatočné nastavenie.

DRC vysoká - maximálna kompresia.

DRC nízka - stredná kompresia.

Poznámka: Funkcia DRC je účinná len pri kompresii dynamického rozsahu vysielania.

Prune station (Odstránenie staníc)

Odstránenie staníc, ktoré sú uvedené v zozname ale nie sú dostupné.

Na displeji sa zobrazí „This will remove all invalid stations, continue? (Odstrániť sa všetky neplatné stanice, pokračovať?)“

Otáčaním ovládača **SELECT** zvolíte „Yes (Áno)“ a stlačíte **SELECT** na potvrdenie.

Main menu (Hlavné menu)

*** Time setup (Nastavenie času)**

** Set time (Nastaviť čas)

Nastavte dátum (DD/MM/YYYY) a čas. Pozrite si kroky uvedené v časti „NASTAVENIE ČASU A DÁTUMU“.

** Clock format (Formát hodín)

Nastavte formát hodín: 12/24 hodinové zobrazenie hodín

** Auto update (Automatická aktualizácia)

No update: zobrazenie času od nastavenia systému.

From radio: aktualizácia času prostredníctvom FM alebo DAB/DAB +.

*** Alarms (Budíky)**

Nastavenie budíkov. Pozrite si kroky uvedené v časti „NASTAVENIE BUDÍKA“.

*** EQ (Ekvalizér)**

Zvoľte požadovaný zvukový efekt: Default (počiatočný), Rock, Classic, Jazz, Pop.

*** Sleep (Čas vypnutia)**

Nastavte čas vypnutia. Pozrite si kroky uvedené v časti „Funkcia vypnutia“.

*** Backlight (Podsvietenie)**

Nastavte čas vypnutia/úroveň podsvietenia displeja. Pozrite si kroky uvedené v časti „Stlmenie jasu displeja“.

*** Language (Jazyk)**

Zvoľte požadovaný jazyk menu zariadenia: English (angličtina), Français (francúzština), Deutsch (nemčina), Nederlands (holandčina).

*** Factory Reset (Obnovenie výrobných nastavení)**

Ak chcete vymazať všetky používateľom určené nastavenia.

*** Software version (Verzia softvéru)**

Služi na zobrazenie aktuálnej verzie softvéru.

Menu nastavenia FM

Audio setting (Nastavenie zvuku)

Slúži na voľbu medzi „Stereo alebo mono“ a „Len mono“ režimom pre FM rádio.

Main menu (Hlavné menu)

Pozrite si kroky v časti „Menu nastavenia DAB/Hlavné menu“.

Poznámka: V režime Bluetooth, disku, USB alebo AUX režime, stlačením a podržaním tlačidla **MENU** otvoríte „Main menu (Hlavné menu)“ pre nastavenie. Pozrite si kroky v časti „Menu nastavenia DAB/Hlavné menu“.

ÚDRŽBA

Čistenie

VAROVANIE: Pred čistením odpojte zariadenie od zdroja napájania.

- Použite mäkkú, suchú, čistú tkaninu. Pravidelne vyčistíte vetracie otvory na zadnej a bočných stranách zariadenia.
- Pri používaní rozpúšťadiel, abrazívnych prostriedkov alebo výrobkov na báze alkoholu hrozí riziko poškodenia zariadenia.
- Ak do zariadenia vnikne nejaký predmet alebo tekutina, ihneď ho odpojte od napájania a nechajte skontrolovať autorizovaným servisným strediskom.

Poznámky týkajúce sa diskov

- * Nepoužívajte CD disky nepravidelných tvarov (napríklad: v tvare srdca, osemhranné). Môžu spôsobiť poruchu.
- * Nevkladajte do priestoru pre disk viac ako jeden disk.
- * Nepokúšajte sa otvárať priestor pre disk v priebehu prehrávania.
- * Nedotýkajte sa čítacej optiky. V opačnom prípade môže dôjsť k poruche.
- * Ak sú na disku škrabance, nečistoty alebo odtlačky prstov, môžu spôsobiť chybu načítania skladby. Pred prehrávaním disk vyčistite pomocou čistiacej utierky. Disk utierajte od stredu smerom k okrajom. Neskladujte disky na miestach s vysokými teplotami alebo vysokou vlhkosťou, pretože môže dôjsť k ich deformácii. Po prehrávaní, uložte disk do jeho obalu.

Dôležitá poznámka

- Pred prepravou zariadenia, vyberte disk z priestoru pre disk.

ZOBRAZENIE VIACERÝCH INFORMÁCIÍ

Počas prehrávania stanice sa na displeji zobrazuje jej názov a informácie DLS (Dynamic Label Segment) vysielané rozhlasovou stanicou, ako je názov programu, názov skladby a kontaktné údaje. Krátkym stlačením tlačidla **MENU** na zariadení alebo tlačidla **INFO** na diaľkovom ovládači zakaždým, keď sa zobrazí nasledujúca sada informácií, prepínate medzi:

Režim DAB:

Typ programu, názov súboru, variant DAB /číslo kanálu, región, dátum/číslo kanálu, frekvencia, bitová rýchlosť, chybovosť kodeku/signálu, intenzita signálu/rádio text

Režim FM:

Rádio text/typ programu, intenzita signálu, dátum

CHYBOVÉ SPRÁVY

- „Not available“: Žiaden príjem DAB
- „No DAB station“: Uvedenú stanicu nemožno nájsť.
- (No name): Aktuálna stanica nevysla identifikačný názov.
- „No station found“: Nie sú k dispozícii žiadne DAB stanice, skontrolujte/presuňte anténu.
- „No Radio Text“: Na tejto stanici nie sú dostupné žiadne textové informácie RDS.
- „No program type“: Nie sú dostupné žiadne informácie o type programu RDS.

TECHNICKÉ ÚDAJE

VŠEOBECNÉ

NAPÁJANIE ELEKTRICKOU ENERGIU: DC 9 V  2 A 

Spotreba: 18 W

BLUETOOTH

Bluetooth verzia: V5.0

Bluetooth: 2,402 - 2,48 GHz

RF výstupný výkon: -2,889 dBm

Funkčná vzdialenosť: AŽ 10 metrov nameraných v otvorenom priestranstve (steny a konštrukcie môžu ovplyvniť dosah zariadenia)

RÁDIO

FM: 87,5 - 108 MHz

DAB/DAB+: 174,928 - 239,200 MHz

Právo na zmenu technických údajov je vyhradené bez predchádzajúceho upozornenia.

ODSTRÁNENIE MOŽNÝCH PROBLÉMOV

Ak by toto zariadenie vykazovalo problém, skôr ako sa obrátite na servis, skontrolujte nasledujúce:

Bez napájania

- Uistite sa, či je zariadenie pripojené k elektrickej sieti.

Nie je počuť žiaden zvuk – všeobecne

- Hlasitosť externého zariadenia je nastavená na minimum; zvýšte hlasitosť.
- Hlasitosť M-695 DBT je nastavená na minimum; zvýšte hlasitosť.

Bluetooth zariadenie nie je možné spárovať alebo spojiť s týmto zariadením.

- Neaktivovali ste funkciu Bluetooth na svojom zariadení. Informácie o aktivácii funkcie Bluetooth nájdete v návode na obsluhu svojho zariadenia.
- Zariadenie nie je v režime spárovania. Stlačte a podržte tlačidlo ►|| dovedy, pokiaľ nezačne indikátor Bluetooth rýchlo blikať.
- Toto zariadenie je už pripojené k inému Bluetooth zariadeniu; odpojte dané zariadenie a skúste to znova.

ĎALŠIE INFORMÁCIE



UPOZORNENIE: Na zníženie rizika zasiahnutia elektrickým prúdom neskladajte kryt ani zadný panel. Vo vnútri sa nenachádzajú časti, ktoré môžete sami opraviť. Všetky opravy prenechajte kvalifikovanému servisnému technikovi.



Blesk v trojuholníku upozorňuje používateľa na „nebezpečné napätie“ vo vnútri zariadenia.



Výkričník v trojuholníku upozorňuje používateľa na dôležité pokyny týkajúce sa zariadenia.

Značka s upozornením sa nachádza na zadnom paneli zariadenia.

VAROVANIE: ABY STE ZABRÁNILI POŽIARU ALEBO ÚRAZU ELEKTRICKÝM PRÚDOM, NEVYSTAVUJTE TOTO ZARIADENIE DAŽĎUANI VLNKOSTI.

UPOZORNENIE: Neviditeľné laserové žiarenie pri otvorení a deaktivácii ochranného blokovania. Vyvarujte sa vystaveniu lúčů.

Tento CD prehrávač je klasifikovaný ako LASEROVÝ PRODUKT TRIEDY 1. Toto označenie sa nachádza na zadnom kryte zariadenia.

DÔLEŽITÉ

- Zariadenie používajte v miernom klimatickom pásme.
- Typový štítok sa nachádza na zadnej strane zariadenia.
- Zastite minimálnu vzdialenosť 5 cm okolo zariadenia, na zaistenie dostatočného vetrania.
- Uistite sa, či nie sú vetracie otvory blokované predmetmi ako sú noviny, obrusy, záclony, atď.
- Na zariadenie nesmú byť položené žiadne zdroje otvoreného ohňa, ako sú napríklad zapálené sviečky.
- Zariadenie nesmie byť vystavené kvapkaniu alebo špliechaniu tekutín.
- Neumiestňujte na zariadenie predmety naplnené tekutinami, ako sú napríklad vázy.
- Nehádzte batérie do ohňa! Pri likvidácii použitých batérií berte ohľad na životné prostredie.
- Batérie by nemali byť vystavené nadmernému teplu, ako je napríklad slnečné žiarenie, oheň alebo iný podobný zdroj tepla.
- Zástrčka napájacieho kábla slúži ako odpájacie zariadenie. Ak chcete zariadenie úplne odpojiť od zdroja napájania, odpojte zástrčku zariadenia od elektrickej zásuvky. Zástrčka nesmie byť blokovaná a mala by zostať ľahko použiteľná v priebehu používania.
- Vplyvom elektrického prechodu alebo/a elektrostatického javu, môže výrobok zlyhať a vyžadovať tak od používateľa resetovanie napájania.



Ak budete kedykoľvek v budúcnosti likvidovať tento výrobok, dbajte na to, že opotrebované elektrické výrobky by nemali byť likvidované spolu s domovým odpadom. Recyklujte ich v zariadeniach na to určených.

Ohľadom poradenstva o recyklácii kontaktujte miestny úrad alebo obchod, kde ste výrobok zakúpili. (Smernica o odpade z elektrických a elektronických zariadení).



Dovozca a distribútor
SK Store, s.r.o.
Priemyselná 5/C
917 01 Trnava
e-mail: obchod@skstore.sk

ROZMÍSTĚNÍ OVLÁDACÍCH PRVKŮ

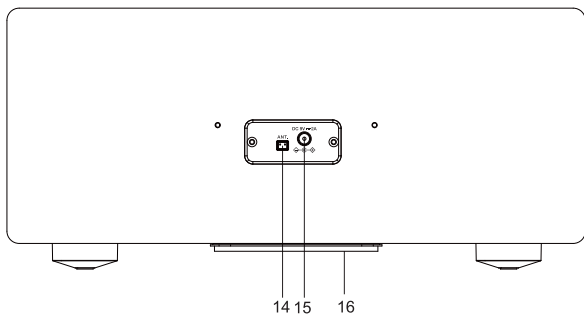
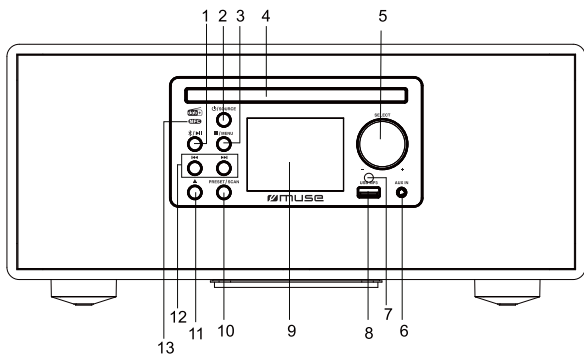

DÁLKOVÝ OVLADAČ

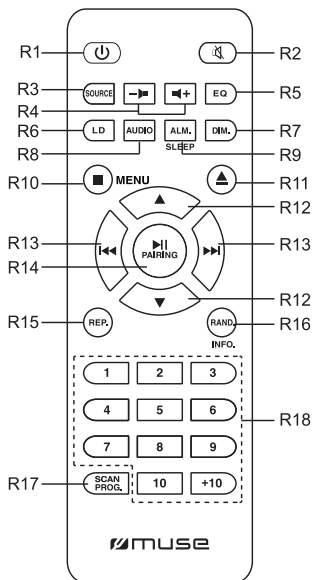

Před použitím zařízení si pečlivě přečtěte návod k obsluze.

ROZMÍSTĚNÍ OVLÁDACÍCH PRVKŮ

1. Přehrávání/Pozastavení; Funkce Bluetooth spárování
2. **SOURCE**: Zapnutí/vypnutí zařízení; Volba funkčního režimu: DAB+, FM, Bluetooth, CD, USB, AUX
3. **MENU**: Zastavení přehrávání; Vstup do režimu hlavního menu; Návrat k předchozímu kroku; Zobrazení informací vysílaných rozhlasovou stanicí
4. Prostor pro CD
5. **SELECT +/-**: Úprava hlasitosti; nastavení nahoru/dolů; potvrzení volby/nastavení.
6. Konektor **AUX IN** (3,5 mm)
7. Snímač dálkového ovladače
8. USB port pro MP3 přehrávání
9. 2,8" barevný TFT displej
10. **PRESET/SCAN**: Uložení rozhlasových stanic, Automatické snímání stanice.
11. : Otevření/zavření nosiče disku; Funkce stereo spárování.
12. : Přeskočení / vyhledávání/Ladění
13. **NFC** značka
14. DAB+/FM kabelová anténa
15. DC vstupní konektor
16. Pasivní subwoofer

DÁLKOVÝ OVLADAČ

- R1. Tlačítko : Zapnutí/vypnutí zařízení
- R2. Tlačítko : Ztlumení nebo obnovení výstupu zvuku
- R3. Tlačítko **SOURCE**: Volba funkčního režimu: DAB+, FM, Bluetooth, CD, USB, AUX.
- R4. Tlačítka : Úprava hlasitosti
- R5. Tlačítko **EQ**: Volba požadovaných zvukových efektů: DEFAULT/ CLASSIC/ ROCK/ JAZZ/ POP
- R6. Tlačítko **LD**: Zapnutí/vypnutí hlasitosti
- R7. Tlačítko **DIM.**: Nastavení času podsvícení displeje a nastavení úrovně jasu displeje.
- R8. Tlačítko **AUDIO**: Nastavení hodnoty režimu basů/výšek
- R9. Tlačítko **ALM./SLEEP**: Nastavení času budíku v menu budíku; Volba času vypnutí.
- R10. Tlačítko **MENU**: Zastavení přehrávání; Vstup do režimu hlavního menu; Návrat k předchozímu kroku.
- R11. Tlačítko : Otevření/ zavření nosiče disku; Funkce stereo párování.
- R12. Tlačítka : Volba směrem nahoru/dolů; Adresář nahoru/dolů
- R13. Tlačítka : Přeskočení/vyhledávání / Ladění
- R14. Tlačítko **PAIRING**: Přehrávání/Pozastavení; Funkce Bluetooth párování
- R15. Tlačítko **REP.**: Opakování přehrávání
- R16. Tlačítko **RAND./INFO.**: Zapnutí/vypnutí funkce náhodného přehrávání; Zobrazení informací vysílaných rozhlasovou stanicí

R17. Tlačítko **SCAN/PROG.**: Předvolba rozhlasové stanice, automatické snímání stanice; Naprogramování pořadí přehrávání

R18. Tlačítka **1-10, +10**: Zadávání čísel

VLOŽENÍ BATERIÍ

Před používáním dálkového ovladače, vložte do něj 2 baterie „AAA/UM4“. Sladte jejich polaritu (+/-) s označeními uvnitř bateriového prostoru.



Než vyhodíte baterie, obraťte se na svého prodejce ohledně informací o tom, kdo je může vzít zpět na konkrétní recyklaci.

POZNÁMKY:

- Baterie nikdy nenabíjejte, nezahřívejte je ani je nerozebírejte.
- Pokud nebudete dálkový ovladač používat delší dobu, vyjměte baterii, abyste předešli poškození způsobenému únikem elektrolytu z baterie.
- Pozornost by měla být věnována environmentálním aspektům likvidace baterie.
- Neházejte baterie do ohně!
- Baterie by neměla být vystavena nadměrnému teplu, jako je například sluneční záření, oheň nebo podobné.

UPOZORNĚNÍ: Pokud je baterie vložena nesprávně, hrozí nebezpečí výbuchu. Baterii vyměňujte pouze za stejnou nebo baterii ekvivalentního typu.

NAPÁJENÍ ELEKTRICKOU ENERGIÍ

SÍŤOVÝ ADAPTÉR

Dodávaný síťový adaptér je vhodný pro použití v elektrické síti s hodnotami 100 - 240 V ~ 50/60 Hz a měl by být připojen ke zdroji napájení v rámci těchto parametrů.



Pokud máte zájem o úsporu energie, když přehrávání dosáhne konce, nebo pokud je hlasitost poslechu nastavena na velmi nízkou úroveň a na zařízení není provedeno žádné ovládání během 2 hodin, zařízení se automaticky přepne do pohotovostního režimu.

Upozornění:

- Síťový adaptér dodávaný s tímto zařízením je určen pouze pro toto zařízení. Nepoužívejte ho s jiným zařízením.
- Vypněte zařízení před odpojením síťového adaptéru od zařízení, abyste se vyhnuli poškození zařízení.

- Pokud nebudete používat zařízení delší dobu, odpojte síťový adaptér od elektrické zásuvky.
- Zařízení používejte v blízkosti snadno přístupné elektrické zásuvky. Pokud se vyskytne nějaká porucha, ihned odpojte zástrčku od elektrické zásuvky.
- Síťový adaptér slouží jako odpojovací jednotka. Měl by být snadno dostupný a neměl by být zablokován během plánovaného používání. Chcete-li zařízení zcela odpojit od zdroje napájení, měli byste zcela odpojit síťový adaptér od elektrické zásuvky.
- Nikdy nepoužívejte poškozený síťový adaptér, ved'te napájecí kabel bezpečným způsobem a ujistěte se, zda napájecí kabel není zachycen nebo skřípnut. Pokud je napájecí kabel poškozen, požádejte o výměnu kvalifikovaného servisního zaměstnance.

ZAPNUTÍ/VYPNUTÍ ZAŘÍZENÍ

1. Stisknutím tlačítka  zapnete zařízení.
2. Dlouhým stisknutím tlačítka  na zařízení nebo krátkým stisknutím tlačítka  na dálkovém ovladači vypnete zařízení.

VOLBA FUNKCE

Když je zařízení zapnuté, opakovaným stisknutím tlačítka **SOURCE** zvolíte požadovaný režim: DAB+, FM, Bluetooth, CD, USB, AUX.

ÚPRAVA HLASITOSTI

Otáčením ovladače **SELECT +/-** na zařízení, nebo stisknutím **→/←+** na dálkovém ovladači upravte úroveň hlasitosti.

OVLÁDACÍ PRVKY ZVUKU

HLASITOST

Opakovaným stisknutím tlačítka **LD** na ovladači zapnete/vypnete hlasitost. Opakovaným stisknutím tlačítek **▲/▼** na dálkovém ovladači ZAPNETE/VYPNETE režim hlasitosti. Stisknutím tlačítka **▶||** na dálkovém ovladači potvrdíte volbu.

BASY/VÝŠKY

Stisknutím tlačítka **AUDIO** na dálkovém ovladači nastavíte hodnotu basů. Opakovaným stisknutím tlačítka **▲/▼** na dálkovém ovladači upravte hodnotu. Stisknutím tlačítka **▶||** na dálkovém ovladači potvrdíte volbu. Když je nastavená hodnota basů, automaticky začnou blikat čísla výšek. Opakovaným stisknutím tlačítka **▲/▼** na dálkovém ovladači upravte hodnotu. Stisknutím tlačítka **▶||** na dálkovém ovladači potvrdíte volbu.

ZTLUMENÍ ZVUKU

Při zapnutém zařízení stiskněte tlačítko  pro ztlumení zvuku. Opětovným stisknutím tohoto tlačítka obnovíte výstup zvuku.

EQ

Opakovaným stisknutím tlačítka **EQ** na dálkovém ovladači vstoupíte do režimu nastavení EQ, opakovaným stisknutím tlačítka **▲/▼** na dálkovém ovladači zvolíte rozličné zvukové efekty (Default/Rock/Classic/Jazz/Pop) a stisknutím tlačítka **▶||** na dálkovém ovladači potvrdíte volbu.

NASTAVENÍ ČASU A DATA

1. V pohotovostním režimu, stisknutím a podržením tlačítka **MENU** otevřete hlavní menu.
2. Otáčením ovladače **SELECT** přejděte do „Time setup (Nastavení času)“, stlačte ovladač **SELECT** na otevření menu nastavení času.
3. Otáčením ovladače **SELECT** přejděte do <Set time (Nastavit čas)>, stiskněte ovladač **SELECT** na potvrzení volby.
4. Pomocí ovladače **SELECT** nastavte datum (DD/MM/YYYY) a čas (HH:MM). (Otáčením ovladače **SELECT** upravte nastavení; poté stiskněte ovladač **SELECT** na potvrzení nastavení.)
5. Otáčením ovladače **SELECT** přejděte do <Clock format (Formát hodin)> a stlačte **SELECT** na potvrzení volby.
6. Otáčením ovladače **SELECT** zvolte „24“ nebo „12“, potom stlačte **SELECT** na potvrzení formátu hodin.

NASTAVENÍ BUDÍKU A REŽIMU BUDÍKA

V pohotovostním režimu, stiskněte tlačítko **ALM.** na dálkovém ovladači pro aktivaci režimu nastavení budíku. Otáčením ovladače **SELECT** zvolte možnost *a* nebo upravte nastavení a stiskněte ovladač **SELECT** na potvrzení.

Zvolte „Alarm 1“ nebo „Alarm 2“, potom stiskněte **SELECT** na potvrzení volby.

- Enable (Aktivovat): Off, Daily, Once, Weekdays, Weekends

** Off: Budík je vypnutý.

** Daily: Budík bude znít každý den.

** Once: Budík bude znít pouze jedenkrát.

** Weekdays: Budík bude znít jen přes týden. (Pondělí až Pátek)

** Weekends: Budík bude znít jen přes víkend. (Sobota a Neděle)

- Time (Čas): Nastavení času budíku

- Mode (Režim): Nastavení zdroje buzení: DAB, FM nebo BUZZER (bzučák).

- Preset (Předvolba): Volba naposledy poslouchané rozhlasové stanice nebo požadované předvolby rádiové stanice. Tato možnost je dostupná pouze pokud je zdrojem buzení DAB nebo FM.

- Volume (Hlasitost): Nastavení hlasitosti budíku

- Save (Uložit): Vyberte tuto možnost a stiskněte **SELECT** na potvrzení všech výše uvedených nastavení. Na několik sekund se zobrazí „Saved (Uloženo)“ a zobrazí se indikátor budíka.

Poznámka:

- Stejný postup platí i pro možnosti budíku 2.
- Při dosažení času buzení, bude indikátor budíku blikat.
- Při 12hodinovém formátu hodin, nezapomeňte sledovat indikátor AM/PM, abyste správně nastavili čas buzení.

ZASTAVENÍ BUDÍKU

1 - Opakování buzení

Stisknutím jakéhokoliv tlačítka kromě  a  aktivujete režim dřímání.

Na displeji se zobrazí „Snooze (Dřímat)“ a zbývajcí čas podřimování.

Opakovaným stisknutím ovladače **SELECT** na zařízení nebo tlačítka  na dálkovém ovladači nastavte zbývajcí čas podřimování: 04:59 < 09:59 < 14:59 < 29:59. V režimu dřímání bude indikátor budíku a indikátor dřímání blikat.

2 - Zastavení budíku

Stisknutím tlačítka  zastavte budík.









Poznámka:

- Při nastavení „Daily (Denně)“, bude znít budík znovu další den ve stejnou dobu.
- Při nastavení „Once (Raz)“, nebude znít budík znovu. Indikátor budíku zhasne.
- Při nastavení „Weekdays (Přes týden)“, bude znít budík znovu další den přes týden (pondělí až pátek) ve stejnou dobu.
- Při nastavení „Weekends (Přes víkend)“, bude znít budík znovu následující sobotu nebo neděli ve stejnou dobu.

3 - Zrušení budíku

Stisknutím tlačítka **ALM.** otevřete menu nastavení budíku. Otáčením ovladače **SELECT** zvolte „Alarm 1“ nebo „Alarm 2“, potom stiskněte **SELECT** na potvrzení. Otáčením ovladače **SELECT** zvolte <Enable (Aktivovat)> a stiskněte **SELECT** na potvrzení. Otáčením ovladače **SELECT** zvolte <Off (Vyp.)> a stiskněte **SELECT** na potvrzení zrušení budíku. Indikátor budíku zmizí.

FUNKCE VYPNUTÍ

Při zapnutém zařízení podržte stisknuté tlačítko **SLEEP** na dálkovém ovladači pro otevření režimu nastavení vypnutí, stisknutím tlačítka / na dálkovém ovladači zvolte „15-30-45-60-90-120“ minut poslechu a stiskněte tlačítko  na potvrzení. Na displeji se zobrazí ikona spánku  se zbývajícím časem. Zařízení se vypne automaticky po uplynutí nastaveného času. Pokud chcete tuto funkci vypnout, stisknutím tlačítka / na dálkovém ovladači zvolte „Sleep off (Spánek vypnout)“ a stiskněte  na potvrzení. Ikona spánku  zmizí.

ZTLUMENÍ JASU DISPLEJE

Při zapnutém zařízení stiskněte tlačítko **DIM**. na dálkovém ovladači otevřete nastavení podsvícení displeje. Stisknutím tlačítka ▲/▼ na dálkovém ovladači zvolte požadovanou možnost a stiskněte ►|| na dálkovém ovladači na potvrzení.

- Time out (Čas podsvícení): Always On (Stále zap.) > 10s > 20s > 30s > 45s > 60s > 90s > 120s > 180s
- Level (Úroveň): Volba úrovně jasu displeje od úrovně 1 po úroveň 8.

POSLECH DAB/DAB+ RÁDIA

Při zapnutém zařízení, opakovaným stisknutím tlačítka **SOURCE** zvolte ikonu DAB . Při prvním použití rádia nebo pokud je seznam stanic prázdný, rádio automaticky provede úplné vyhledávání, aby zjistilo, které stanice jsou k dispozici. Na displeji se zobrazí „Scanning.....“. Indikátor průběhu zobrazuje průběh snímání a také se zobrazuje počet stanic nalezených v průběhu snímání. Stanice jsou předvoleně uvedeny v číselném a pak abecedním pořadí.

Možná budete muset spustit vyhledávání manuálně, abyste aktualizovali seznam stanic z jednoho z následujících důvodů:

- Občas mohou být k dispozici nové stanice.
- Stanice jsou vypnuty nebo je již nelze přijmout (v seznamu stanic jsou neplatné stanice označeny před jejich jménem otazníkem).
- Pokud příjem nebyl při původním snímání dobrý (například anténa nebyla nahoře), může to mít za následek prázdný nebo neúplný seznam dostupných stanic.
- Pokud máte slabý příjem některých stanic, které způsobují přerušování zvuku, můžete uvést seznam pouze stanic s dobrou intenzitou signálu.

Chcete-li provést úplné snímání, stisknutím a přidržetím tlačítka **MENU** otevřete menu nastavení, otáčením ovladače **SELECT** zvolte <Full Scan (Úplné snímání)> a stisknutím **SELECT** spustíte snímání.

Po dokončení vyhledávání se rádio vrátí a přehraje dříve zvolenou stanici nebo první stanici ze seznamu stanic. Pomocí tlačítek ◀◀/▶▶ zvolte stanici a stiskněte **SELECT** na potvrzení volby.

Poznámka:

- Pokud nenajdete žádné vysílání pomocí DAB/DAB + snímání, na displeji se zobrazí „No Station found (Nenalezena žádná stanice)“, potom se displej přepne do DAB menu pro dané nastavení.
- Pokud chcete dosáhnout lepšího příjmu, roztáhněte externí anténu nebo znovu proveďte úplné snímání na jiném místě.
- V průběhu vyhledávání se úroveň zvuku automaticky ztlumí.
- Při nastavování v menu, stiskněte tlačítko ■ pro návrat k předchozímu kroku.

POSLECH FM RÁDIA

Při zapnutém zařízení, opakovaným stisknutím tlačítka **SOURCE** zvolte ikonu FM. Zobrazí se ikona  a FM frekvence se srovnávacími informacemi o typu programu.

Požadovanou stanici naladíte pomocí tlačítek **◀◀/▶▶**.

Automatické vyhledávání

Podržte stisknuté tlačítko **◀◀/▶▶**. Automatické vyhledávání najde silné stanice.

Automatické ukládání

Stiskněte a podržte tlačítko **SCAN** na zařízení nebo na dálkovém ovladači na několik sekund a zařízení automaticky uloží prvních 20 FM stanic.

Pokud se uloží na kanál, který byl již předem nastavený, předchozí stanice automaticky vymaže a nahradí novou stanicí.

Poznámka: Pro lepší příjem vložte anténní kabel do externí anténní zásuvky a roztáhněte ho.

PŘEDVOLBY STANIC

Toto zařízení dokáže uložit 20 FM a 20 DAB/DAB+ stanic.

1. Opakovaným stisknutím tlačítka **SOURCE** zvolte režim FM nebo DAB.
2. V režimu FM naladte požadovanou rozhlasovou stanici pomocí tlačítka **◀◀/▶▶**.

V režimu DAB naladte požadovanou rozhlasovou stanici pomocí tlačítka **◀◀/▶▶** v seznamu stanic a stiskněte tlačítko **SELECT** na zařízení nebo stiskněte tlačítko **▶||** na dálkovém ovladači pro potvrzení volby.

3. Stisknutím tlačítka **PRESET/SCAN** na zařízení nebo tlačítka **SCAN/PROG.** na dálkovém ovladači vstupte do režimu ukládání předvoleb.
4. Otáčením ovladače **SELECT** na zařízení nebo stisknutím tlačítka **▲/▼** na dálkovém ovladači zvolte kanál předvolby, poté stiskněte a podržte **PRESET** na zařízení nebo **SCAN/PROG.** na dálkovém ovladači na potvrzení volby.

Poznámka: Pokud zvolíte stanici, která nebyla přidělena, zobrazí „Empty (Prázdná)“. Pokud byla stanice dříve přidělena zobrazí FM frekvence nebo název DAB stanice.

5. Opakováním kroků 2–4 uložte další stanice.

Rychlé ukládání

Pomocí numerických tlačítek můžete přistupovat k rychlému ukládání předvoleb. Zvolte rozhlasovou stanici a stisknutím a podržením numerického tlačítka uložte stanici do výchozího kanálu.

Pokud chcete uložit počet předvoleb stanic větší než 10, použijte tlačítko **+10, 1-10**.

Příklad 1: Pro uložení čtrnácté předvolené stanice nejprve stiskněte **+10**, a poté stiskněte a podržte **4 (10+4=14)**.

Příklad 2: Pro uložení dvacáté předvolené stanice nejprve stiskněte **+10**, poté stiskněte a podržte **10 (10+10=20)**.

Poslech předvoleb stanic

Seznam předvoleb stanic

Jedenkrát stiskněte tlačítko **PRESET** na zařízení nebo tlačítko **SCAN/PROG.** na dálkovém ovladači a zobrazí se seznam předvoleb. Otáčením ovladače **SELECT** na zařízení nebo stisknutím tlačítek **▲/▼** na dálkovém ovladači zvolte požadovanou předvolbu stanice, stiskněte tlačítko **SELECT** na zařízení nebo tlačítko **▶||** na dálkovém ovladači pro potvrzení volby.

Numerická tlačítka

Stisknutím číselných tlačítek (**1-10, +10**) na dálkovém ovladači vyvoláte stanici z výchozího kanálu.

FUNKCE BLUETOOTH

Slovní značka a loga *Bluetooth®* jsou registrované ochranné známky společnosti Bluetooth SIG, Inc. a jakékoliv použití těchto známek společností New One S.A.S je na základě licence. Ostatní ochranné známky a obchodní názvy jsou majetkem příslušných vlastníků.

Spárování Bluetooth zařízení

1. Když je zařízení zapnuté, opakovaným stisknutím tlačítka **SOURCE** zvolte ikonu Bluetooth . Na displeji se zobrazí „Connecting...“ to znamená, že je v režimu spárování.
2. Na Bluetooth zařízení aktivujte Bluetooth a zvolte „M-695DBT“ v seznamu zařízení. (Podrobnější informace naleznete v návodu k obsluze zařízení, které chcete připojit.) Pokud si Bluetooth zařízení vyžádá heslo, zadejte „0000“. Některá Bluetooth zařízení vás požádají o přijetí připojení. Když jsou zařízení správně spárována, uslyšíte akustický signál. Na displeji se zobrazí „Connected (Připojeno)“.

Poznámka:

- Pokud budete chtít připojit svůj Bluetooth reproduktor k jinému Bluetooth audio zařízení, nejprve přidržte tlačítko **▶||** na odpojení aktuálního zařízení a podle výše uvedených kroků proveďte nové připojení.
- Na některých zařízeních, jako jsou počítače, musíte po spárování zvolit zařízení v Bluetooth menu a zvolit možnost „Použit jako audio zařízení (stereo)“ nebo podobnou volbu.



- Spárování zůstane nezměněno tehdy, pokud se zařízení a / nebo vaše Bluetooth zařízení dostane mimo komunikačního dosahu. Aktivní připojení bude opět navázáno tehdy, pokud se vaše Bluetooth zařízení vrátí do daného dosahu.
- Při opětovném zapnutí tohoto zařízení, se automaticky pokusí znovu připojit s naposledy spárovaným Bluetooth zařízením.

Použití Bluetooth zařízení

1. Když jsou zařízení spárována (dle předchozí části), používejte své Bluetooth zařízení a jeho zvuk bude možné slyšet prostřednictvím reproduktorů M-695 DBT.
2. Stisknutím tlačítka ►|| pozastavíte přehrávání. Opětovným stisknutím tlačítka přehrávání obnovíte.
3. Požadovanou skladbu zvolíte pomocí tlačítka ◀◀/▶▶.
4. Pomocí tlačítek hlasitosti ►/◀+ upravte hlasitost. Hlasitost můžete také upravit na zařízení, se kterým je toto zařízení spárováno.

Použití NFC zařízení

NFC (Near Field Communication) je technologie, která umožňuje bezdrátovou komunikaci na krátké vzdálenosti mezi zařízeními vybavenými NFC, jako jsou mobilní telefony.

1. Při zapnutém zařízení, opakovaným stisknutím tlačítka **SOURCE** zvolte ikonu Bluetooth . Na displeji se zobrazí „Connecting...“ na indikaci toho, že zařízení je v režimu párování.
2. Aktivujte funkci NFC a Bluetooth na vašem Bluetooth zařízení (podrobnosti naleznete v návodu k obsluze vašeho zařízení) poklepte NFC zařízením na značku **NFC**  tohoto zařízení, dokud nezazní akustický signál. Na displeji se zobrazí „Connected (Připojeno)“. NFC zařízení se připojí k tomuto zařízení prostřednictvím Bluetooth.
3. Zvole a přehrávejte audio soubory nebo hudbu na vašem NFC zařízení.
4. Chcete-li zrušit připojení, opět poklepte NFC zařízením po **NFC** značce  na tomto zařízení.

Poznámka: Provozní dosah mezi hlavním zařízením a NFC zařízením je přibližně 10 metrů.

STEREO SPÁROVÁNÍ

Tato funkce umožňuje dosáhnout stereo prostorového zvuku. Vyžaduje si dva Bluetooth reproduktory M-695 DBT, abyste mohli vytvořit skutečnou Bluetooth bezdrátovou separaci rádiových kanálů, a proto si budete muset zakoupit dva reproduktory M-695 DBT.

Typy: Doporučuje se, aby vzdálenost mezi hlavním reproduktorem a druhým reproduktorem byla v dosahu 4 metrů.

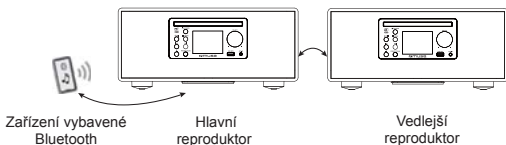



1. Zapněte oba Bluetooth reproduktory M-695 DBT.
2. Když jsou oba reproduktory v režimu spárování, stiskněte tlačítko ▲ na jednom Bluetooth reproduktoru, který se stane hlavním reproduktorem (levý kanál), dokud neuslyšíte hlasové hlášení „Searching“, následně vyhledá a připojí se k druhému reproduktoru (pravý kanál). Automaticky rozeznají levý a pravý kanál. Když jsou dva reproduktory úspěšně připojeny, uslyšíte hlasové hlášení „Stereo Pairing“.
3. Připojte svůj hlavní reproduktor k zařízení vybavenému Bluetooth (např. smartphone).
4. Přehrávejte skladbu a poslechněte si ji v stereo zvuku.
5. Stisknutím tlačítka ►|| na některém z reproduktorů pozastavíte přehrávání. Opětovným stisknutím tlačítka obnovíte přehrávání.
6. Stisknutím a podržením tlačítka ►|| na hlavním reproduktoru zrušíte stereo spárování.



Poznámka: Provozní dosah mezi hlavním zařízením a NFC zařízením je přibližně 10 metrů.

Společnost NEW ONE S.A.S tímto prohlašuje, že tento MUSE M-695 DBT je v souladu se základními požadavky a dalšími příslušnými ustanoveními směrnice 2014/53/EU. Prohlášení o shodě naleznete na adrese www.muse-europe.com

POSLECH DISKU

1. Při zapnutém zařízení, opakovaným stisknutím tlačítka **SOURCE** zvolte ikonu CD . Na displeji se zobrazí „Reading...“. Stisknutím tlačítka  otevřete nosič disku. Vložte disk potíštěnou stranou směrem nahoru. Opětovným stisknutím tlačítka  zavřete nosič disku. (Poznámka: Pokud není vložen žádný disk, na displeji se zobrazí „NO DISC“).
2. Po několika sekundách se na displeji na několik sekund zobrazí celkový počet skladeb a přehrávání se spustí automaticky.

USB PŘEHŘÁVÁNÍ

1. Připojte USB zařízení k **USB MP3** portu na tomto zařízení.
2. Opakovaným stisknutím tlačítka **SOURCE** zvolte ikonu USB . Na displeji se zobrazí „Reading...“. Přehrávání se spustí automaticky po několika sekundách.
3. Požadovanou skladbu zvolte pomocí tlačítek  .



Poznámky:

- Celkový počet MP3 souborů v USB zařízení nesmí přesáhnout 999.
- Zařízení nesmí obsahovat více než 99 adresářů.
- Doba načítání je několik sekund nebo i delší, v závislosti na množství MP3 souborů a adresářů v USB zařízení.
- Nevkládejte nic jiného než USB zařízení do portu na tomto zařízení. Ostatní předměty by mohly poškodit USB mechanismus.
- USB konektor nesmí být připojen přímo k počítači, protože by mohlo dojít k poškození zařízení.
- Na trhu je v současnosti mnoho USB zařízení. Nemůžeme zaručit podporu všech rozličných modelů. Pokud vaše zařízení není podporováno, vyzkoušejte prosím jiné USB zařízení.

REŽIMY PŘEHŘÁVÁNÍ (CD/MP3)

Opakované přehrávání

Opakovaným stisknutím tlačítka **REP.** na dálkovém ovladači zvolte režim přehrávání a rozsvítí se indikátor opakovaného přehrávání:







- Opakování jedné skladby: na displeji se zobrazí .
- Opakování adresáře: na displeji se zobrazí . (pouze MP3)
- Opakování všeho: na displeji se zobrazí .

Pro zrušení opakovaného přehrávání, opakovaně stiskněte tlačítko **REP.** dokud nezmizí indikátor opakování.



Náhodné přehrávání

Stiskněte tlačítko **RAND.** na dálkovém ovladači. Rozsvítí se indikátor náhodného přehrávání „“. Všechny skladby budou přehrávány v náhodném pořadí. Opětovným stisknutím tlačítka **RAND.** zrušíte tuto funkci. Indikátor náhodného přehrávání zhasne.

Naprogramované přehrávání

1. V režimu zastavení (jednou stiskněte tlačítko ) , stiskněte tlačítko **PROG.** na dálkovém ovladači. Na displeji se zobrazí „★01“ a 01/xx (kde xx je celkový počet skladeb).
2. Pomocí tlačítka /  zvolte požadovanou skladbu, stiskněte tlačítko **PROG.** na potvrzení.
3. Opakováním výše uvedených kroků naprogramujete až 32 skladeb při CD disku a 99 skladeb při MP3.
4. Stisknutím tlačítka  spustíte naprogramované přehrávání.
5. Jedním stisknutím tlačítka  zastavíte naprogramované přehrávání. Dvojnásobným stisknutím tlačítka  zrušíte tuto funkci.

Volba adresáře (pouze mp3)

- Stisknutím tlačítka  na dálkovém ovladači zvolte první skladbu následujícího adresáře vašeho aktuálního disku nebo USB.
- Stisknutím tlačítka  na dálkovém ovladači zvolte první skladbu předchozího adresáře vašeho aktuálního disku nebo USB.

Pomocí numerických tlačítek 1~10

Použijte numerická tlačítka pro zadání čísla skladby a přehrávání se automaticky spustí od zvolené skladby.

Chcete-li zadat číslo skladby vyšší než 9, použijte tlačítko **1~10**.

Příklad 1: Chcete-li zvolit svačinu skladbu, nejprve stiskněte **1** pak stiskněte **10**

Příklad 2: Chcete-li zvolit čtrnáctou skladbu, nejprve stiskněte **1** pak stiskněte **4** (**1+4=14**)

Příklad 3: Chcete-li zvolit čtyřicátou skladbu, nejprve stiskněte **4** pak stiskněte **10** (**4+10=40**)

Příklad 4: Chcete-li zvolit tři sta pátou skladbu, nejprve stiskněte **3** pak stiskněte **10** a stlačte **5** (**3+10+5=305**)

PŘIPOJENÍ PŘÍDAVNÉHO ZDROJE

K 3,5 mm AUX IN konektoru

1. Připojte svůj přídatný zdroj (např. mp3 přehrávač) ke konektoru **AUX IN** v horní části zařízení (kabel je součástí balení).
2. Opakovaným stisknutím tlačítka **SOURCE** zvolte ikonu .
3. Spustíte přehrávání na svém přídatném zdroji.
4. Upravte hlasitost na požadovanou úroveň.

5. Pokud chcete zastavit přehrávání, odpojte svůj přídatný zdroj od konektoru **AUX IN**.

MENU NASTAVENÍ

Při zapnutém zařízení stiskněte a podržte tlačítko **MENU** na otevření menu nastavení. Otáčením ovladače **SELECT** zvolte možnost a/nebo upravte nastavení a stiskněte **SELECT** na potvrzení.

Poznámka:

- Symbol „*“ se zobrazí vedle aktuálního nastavení.
- Při nastavování v menu, stiskněte tlačítko **MENU** pro návrat zpět k předchozímu kroku.

Menu nastavení DAB

Station List (Seznam stanic)

Zobrazení úplného seznamu dostupných DAB stanic.

Full Scan (Úplné vyhledávání)

Tato funkce umožňuje automaticky vyhledávat a vytvořit seznam přijatelných DAB vysílání.

Manual Tune (Manuální ladění)

Tuto funkci lze použít na pomoc při umístění antény nebo zařízení, abyste získali optimální příjem pro konkrétní kanál nebo frekvenci.

Otáčením ovladače **SELECT** zvolte <Manual tune (Manuální ladění)> a stiskněte **SELECT** na potvrzení. Otáčením **SELECT** zvolte požadovanou frekvenci a stiskněte **SELECT** na naladění stanice pro zvolenou frekvenci.

Station order (Pořadí stanic)

Multiplex: Stanice jsou uvedeny v číselném a pak abecedním pořadí.

Alphanumeric: Stanice jsou uvedeny v abecedním pořadí.

Active: Stanice jsou uvedeny podle intenzity signálu stanic.

DRC (Kompresa dynamického rozsahu)

DRC umožňuje snadnější poslech tišších zvuků, pokud je toto zařízení používáno v hlučném prostředí.

Otáčením ovladače **SELECT** zvolte úroveň „Vyp.“, „Vysoká“, „Nízká“ a potom stiskněte tlačítko **SELECT** pro potvrzení volby.

DRC vyp. – bez komprese. Toto je počáteční nastavení. DRC vysoká – maximální komprese.

DRC nízká – střední komprese.

Poznámka: Funkce DRC je účinná pouze při kompresi dynamického rozsahu vysílání.

Prune station (Odstranění stanic)

Odstranění stanic, které jsou uvedeny v seznamu, ale nejsou dostupné.

Na displeji se zobrazí „This will remove all invalid stations, continue? (Odstraní se všechny neplatné stanice, pokračovat?)“

Otáčením ovladače **SELECT** zvolte „Yes (Ano)“ a stiskněte **SELECT** pro potvrzení.

Main menu (Hlavní menu)

*** Time setup (Nastavení času)**

** Set time (Nastavit čas)

Nastavte datum (DD/MM/YYYY) a čas. Viz kroky uvedené v části „NASTAVENÍ ČASU A DATA“.

** Clock format (Formát hodin)

Nastavte formát hodin: 12/24hodinové zobrazení hodin

** Auto update (Automatická aktualizace)

No update: zobrazení času od nastavení systému.

From radio: aktualizace času prostřednictvím FM nebo DAB/DAB+.

*** Alarms (Budíky)**

Nastavení budíků. Viz kroky uvedené v části „NASTAVENÍ BUDÍKU“.

*** EQ (Ekvalizér)**

Zvolte požadovaný zvukový efekt: Default (počáteční), Rock, Classic, Jazz, Pop.

*** Sleep (Čas vypnutí)**

Nastavte čas vypnutí. Viz kroky uvedené v části „Funkce vypnutí“.

*** Backlight (Podsvícení)**

Nastavte čas vypnutí/úroveň podsvícení displeje. Viz kroky uvedené v části „Ztlumení jasu displeje“.

*** Language (Jazyk)**

Zvolte požadovaný jazyk menu zařízení: English (angličtina), Français (francouzština), Deutsch (němčina), Nederlands (holandština).

*** Factory Reset (Obnovení výrobních nastavení)**

Pokud chcete vymazat všechna uživatelem určená nastavení.

*** Software version (Verze softwaru)**

Slouží k zobrazení aktuální verze softwaru.

Menu nastavení FM

Audio setting (Nastavení zvuku)

Slouží pro volbu mezi „Stereo nebo mono“ a „Len mono“ režimem pro FM rádio.

Main menu (Hlavní menu)

Viz kroky v části „Menu nastavení DAB/Hlavní menu“.

Poznámka: V režimu Bluetooth, disku, USB nebo AUX režimu, přidržením tlačítka **MENU** otevřete „Main menu (Hlavní menu)“ pro nastavení. Viz kroky v části „Menu nastavení DAB/Hlavní menu“.

ÚDRŽBA

Čištění

VAROVÁNÍ: Před čištěním odpojte zařízení od zdroje napájení.

- Použijte měkkou, suchou, čistou tkaninu. Pravidelně vyčistěte větrací otvory na zadní a bočních stranách zařízení.
- Při používání rozpouštědel, abrazivních prostředků nebo výrobků na bázi alkoholu hrozí riziko poškození zařízení.
- Pokud do zařízení vnikne nějaký předmět nebo tekutina, ihned jej odpojte od napájení a nechte zkontrolovat autorizovaným servisním střediskem.

Poznámky týkající se disků

- * Nepoužívejte CD disky nepravidelných tvarů (například: ve tvaru srdce, osmihranné). Mohou způsobit poruchu.
- * Nevkládejte do prostoru pro disk více než jeden disk.
- * Nepokoušejte se otevírat prostor pro disk v průběhu přehrávání.
- * Nedotýkejte se čtecí optiky. V opačném případě může dojít k poruše.
- * Pokud jsou na disku škrábance, nečistoty nebo otisky prstů, mohou způsobit chybu načítání skladby. Před přehráváním disk očistěte pomocí čisticí utěrky. Disk otírejte od středu směrem k okrajům. Neskladujte disky na místech s vysokými teplotami nebo vysokou vlhkostí, protože může dojít k jejich deformaci. Po přehrávání, uložte disk do jeho obalu.

Důležitá poznámka

- Před přepravou zařízení, vyjměte disk z prostoru pro disk.

ZOBRAZENÍ NĚKOLIKA INFORMACÍ

Během přehrávání stanice se na displeji zobrazuje její název a informace DLS (Dynamic Label Segment) vysílané rozhlasovou stanicí, jako je název programu, název skladby a kontaktní údaje. Krátkým stisknutím tlačítka **MENU** na zařízení nebo tlačítka **INFO** na dálkovém ovladači pokaždé, když se zobrazí následující sada informací, přepínáte mezi:

Režim DAB:

Typ programu, název souboru, varianta DAB/číslo kanálu, region, datum/číslo kanálu, frekvence, bitová rychlost, chybovost kodeku/signálu, intenzita signálu/
rádio text

Režim FM:

Rádio text/typ programu, intenzita signálu, datum

CHYBOVÉ ZPRÁVY

- „Not available“: Žádný příjem DAB
- „No DAB station“: Uvedenou stanici nelze nalézt.
- (No name): Aktuální stanice nevysílá identifikační název.
- „No station found“: Nejsou k dispozici žádné DAB stanice, zkontrolujte/
přesuňte anténu.
- „No Radio Text“: Na této stanici nejsou dostupné žádné textové informace
RDS.
- „No program type“: Nejsou dostupné žádné informace o typu programu RDS.

TECHNICKÉ ÚDAJE

OBECNÉ

NAPÁJENÍ ELEKTRICKOU ENERGIÍ: DC 9 V  2 A 

Spotřeba: 18 W

BLUETOOTH

Bluetooth verze: V5.0

Bluetooth: 2,402 - 2,48 GHz

RF výstupní výkon: -2,889 dBm

Funkční vzdálenost: Až 10 metrů naměřených v otevřeném prostoru (stěny a konstrukce mohou ovlivnit dosah zařízení)

RÁDIO

FM: 87,5 - 108 MHz

DAB/DAB+: 174,928 - 239,200 MHz

Právo na změnu technických údajů je vyhrazeno bez předchozího upozornění.

ODSTRANĚNÍ MOŽNÝCH PROBLÉMŮ

Pokud by toto zařízení vykazovalo problém, než se obrátíte na servis, zkontrolujte následující:

Bez napájení

- Ujistěte se, zda je zařízení připojeno k elektrické síti.

Není slyšet žádný zvuk – obecně

- Hlasitost externího zařízení je nastavena na minimum; zvyšte hlasitost.
- Hlasitost M-695 DBT je nastavena na minimum; zvyšte hlasitost.

Bluetooth zařízení nelze spárovat nebo spojit s tímto zařízením.

- Neaktivovali jste funkci Bluetooth na svém zařízení. Informace o aktivaci funkce Bluetooth naleznete v návodu k obsluze svého zařízení.
- Zařízení není v režimu párování. Stiskněte a podržte tlačítko ►||, dokud nezačne indikátor Bluetooth rychle blikat.
- Toto zařízení je již připojeno k jinému Bluetooth zařízení; odpojte dané zařízení a zkuste to znovu.

DALŠÍ INFORMACE



UPOZORNĚNÍ: Pro snížení rizika úrazu elektrickým proudem nesnímejte kryt ani zadní panel. Uvnitř se nenacházejí části, které můžete sami opravit. Veškeré opravy přenechejte kvalifikovanému servisnímu technikovi.



Blesk v trojúhelníku upozorňuje uživatele na „nebezpečné napětí“ uvnitř zařízení.



Vykřičník v trojúhelníku upozorňuje uživatele na důležité pokyny týkající se zařízení.

Značka s upozorněním se nachází na zadním panelu zařízení.

VAROVÁNÍ: ABYSTE ZABRÁNILI POŽÁRU NEBO ÚRAZU ELEKTRICKÝM POUDEM NEVYSTAVUJTE TOTO ZAŘÍZENÍ DEŠTI ANI VLHKOSTI.

UPOZORNĚNÍ: Neviditelné laserové záření při otevření a deaktivaci ochranného blokování. Vyvarujte se vystavení paprsku.

Tento CD přehrávač je klasifikován jako LASEROVÝ PRODUKT TŘÍDY 1. Toto označení se nachází na zadním krytu zařízení.

DŮLEŽITÉ

- Zařízení používejte v mírném klimatickém pásmu.
- Typový štítek se nachází na zadní straně zařízení.
- Zajistěte minimální vzdálenost 5 cm kolem zařízení, na zajištění dostatečného větrání.
- Ujistěte se, zda nejsou větrací otvory blokovány předměty, jako jsou noviny, ubrusy, záclony atd.
- Na zařízení nesmí být položeny žádné zdroje otevřeného ohně, jako jsou například zapálené svíčky.
- Zařízení nesmí být vystaveno kapání nebo cákání tekutin.
- Neumísťujte na zařízení předměty naplněné tekutinami, jako jsou například vázy.
- Neházejte baterie do ohně! Při likvidaci použitých baterií berte ohled na životní prostředí.
- Baterie by neměly být vystaveny nadměrnému teplu, jako je například sluneční záření, oheň nebo jiný podobný zdroj tepla.
- Zástrčka napájecího kabelu slouží jako odpojovací zařízení. Chcete-li zařízení zcela odpojit od zdroje napájení, odpojte zástrčku zařízení od elektrické zásuvky. Zástrčka nesmí být blokována a měla by zůstat snadno použitelná v průběhu používání.
- Vlivem elektrického přechodu nebo/a elektrostatického jevu, může výrobek selhat a vyžadovat tak od uživatele resetování napájení.



Pokud budete kdykoliv v budoucnu likvidovat tento výrobek, dbejte na to, že opotřebované elektrické výrobky by neměly být likvidovány spolu s domovním odpadem. Recyklovat v zařízeních k tomu určených.

Ohledně poradenství o recyklaci kontaktujte místní úřad nebo obchod, kde jste výrobek zakoupili. (Směrnice o odpadu z elektrických a elektronických zařízeních).



Dovozce a distributor
SK Store, s.r.o.
Priemyselná 5/C
917 01 Trnava
e-mail: obchod@skstore.sk