

# MUSE

## M-885 DBT



**BLUETOOTH MIKROSYSTÉM S DAB+/FM RÁDIOM,  
CD A USB PORTOM**

**BLUETOOTH MIKROSYSTÉM S DAB+/FM RÁDIEM,  
CD A USB PORTEM**

**SK Návod na obsluhu**

**CZ Návod k obsluze**

## ROZMIESTNENIE OVLÁDACÍCH PRVKOV

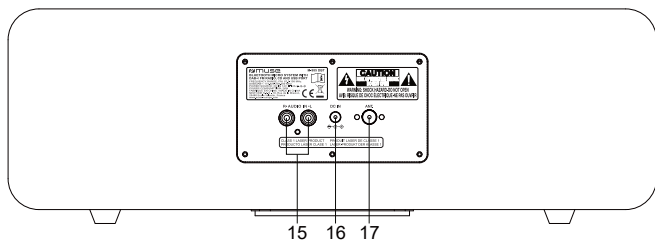
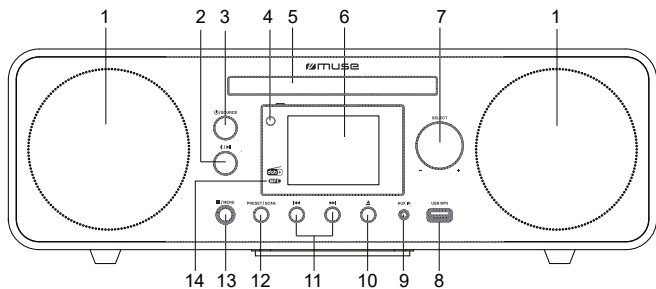

## DIALKOVÝ OVLÁDAČ

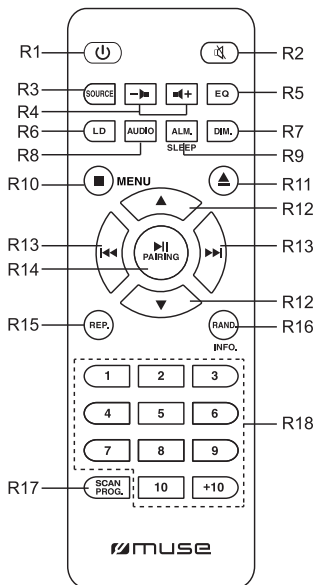

**Pred použitím zariadenia si pozorne prečítajte návod na obsluhu.**

## ROZMIESTNENIE OVLÁDACÍCH PRVKOV

1. Reproduktor
2. Prehrávanie/Pozastavenie: Funkcia Bluetooth spárovania
3. /SOURCE: Zapnutie/vypnutie zariadenia; Voľba funkčného režimu: DAB+, FM, Bluetooth, CD, USB, AUX alebo RCA
4. Snímač diaľkového ovládača
5. Priestor pre CD
6. 2,8" farebný TFT displej
7. **SELECT +/-**: Úprava hlasitosti; nastavenie hore/dole; Potvrdenie voľby/nastavení.
8. USB port pre MP3 prehrávanie
9. Konektor **AUX IN** (3,5 mm)
10. : Otvorenie/zatvorenie nosiča disku; Funkcia stereo spárovania.
11. : Preskočenie/vyhľadávanie/Ladenie
12. **PRESET/SCAN**: Uloženie rozhlasových staníc, Automatické snímanie stanice.
13. /MENU: Zastavenie prehrávania; Vstup do režimu hlavného menu; Návrat k predchádzajúcemu kroku; Zobrazenie informácií vysielaných rozhlasovou stanicou
14. **NFC** značka
15. Konektory **AUDIO IN L/R RCA**
16. DC vstupný konektor
17. Konektor externej antény

## DIAĽKOVÝ OVLÁDAČ

- R1. Tlačidlo : Zapnutie/vypnutie zariadenia
- R2. Tlačidlo : Stlmenie alebo obnovenie výstupu zvuku
- R3. Tlačidlo **SOURCE**: Voľba funkčného režimu: Bluetooth, CD, USB, AUX, RCA, DAB, FM.
- R4. Tlačidlá : Úprava hlasitosti
- R5. Tlačidlo **EQ**: Voľba požadovaný zvukových efektov: DEFAULT/CLASSIC/ROCK/JAZZ/POP
- R6. Tlačidlo **LD**: Zapnutie/vypnutie hlasitosti
- R7. Tlačidlo **DIM.**: Nastavenie času podsvietenia displeja a nastavenie úrovne jasú displeja.
- R8. Tlačidlo **AUDIO**: Nastavenie hodnoty režimu basov/výšok
- R9. Tlačidlo **ALM./SLEEP**: Nastavenie času budíka v menu budíka; Voľba času vypnutia.
- R10. Tlačidlo /MENU: Zastavenie prehrávania; Vstup do režimu hlavného menu; Návrat k predchádzajúcemu kroku.
- R11. Tlačidlo : Otvorenie/zatvorenie nosiča disku; Funkcia stereo spárovania.
- R12. Tlačidlá : Voľba smerom hore/dole; Adresár hore/dole
- R13. Tlačidlá : Preskočenie/vyhľadávanie/Ladenie
- R14. Tlačidlo /PAIRING: Prehrávanie/Pozastavenie; Funkcia Bluetooth spárovania
- R15. Tlačidlo **REP.**: Opakovanie prehrávania
- R16. Tlačidlo **RAND./INFO.**: Zapnutie/vypnutie funkcie náhodného prehrávania; Zobrazenie informácií vysielaných rozhlasovou stanicou

R17. Tlačidlo **SCAN/PROG.**: Predvoľba rozhlasovej stanice, automatické snímanie stanice; Naprogramovanie poradia prehrávania

R18. Tlačidlá **1-10, +10**: Zadávanie čísel

## VLOŽENIE BATÉRIÍ

Pred používaním diaľkovej ovládača, vložte doň 2 batérie „AAA/UM4“. Zosúlaďte ich polaritu (+/-) s označeniami vo vnútri batériového priestoru.



Skôr ako vyhodíte batérie, obráťte sa na svojho predajcu ohľadom informácií o tom, kto ich môže vziať späť na konkrétnu recykláciu.

## POZNÁMKY:

- Batérie nikdy nenabíjajte, nezohrievajte ich ani ich nerozoberajte.
- Ak nebudete diaľkový ovládač používať dlhší čas, vyberte z neho batériu, aby ste predišli poškodeniu spôsobenému únikom elektrolytu z batérie.
- Pozornosť by mala byť venovaná environmentálnym aspektom likvidácie batérie.
- Nehádzajte batérie do ohňa!
- Batéria by nemala byť vystavená nadmernému teplu, ako je napríklad slnečné žiarenie, oheň alebo podobné.

**UPOZORNENIE:** Ak je batéria vložená nesprávne, hrozí nebezpečenstvo výbuchu. Batériu vymieňajte len za rovnakú alebo batériu ekvivalentného typu.

## NAPÁJANIE ELEKTRICKOU ENERGIU

### SIEŤOVÝ ADAPTÉR

Dodávaný sieťový adaptér je vhodný pre použitie v elektrickej sieti s hodnotami 100 - 240 V ~ 50/60 Hz a mal by byť pripojený k zdroju napájania v rámci týchto parametrov.



Ak máte záujem o úsporu energie, keď prehrávanie dosiahne koniec, alebo ak je hlasitosť počúvania nastavená na veľmi nízku úroveň a na zariadení nie je vykonaná žiadne ovládanie v priebehu 2 hodín, zariadenie sa automaticky prepne do pohotovostného režimu.

### Upozornenia:

- Sieťový adaptér dodávaný s týmto zariadením je určený len pre toto zariadenie. Nepoužívajte ho s iným zariadením.
- Vypnite zariadenie pred odpojením sieťového adaptéra od zariadenia, aby ste sa vyhli poškodeniu zariadenia.

- Ak nebudete používať zariadenie dlhší čas, odpojte sieťový adaptér od elektrickej zásuvky.
- Zariadenie používajte v blízkosti ľahko dostupnej elektrickej zásuvky. Ak sa vyskytne nejaká porucha, ihneď odpojte zástrčku od elektrickej zásuvky.
- Sieťový adaptér slúži ako odpájacia jednotka. Mal by byť ľahko dostupný a nemal by byť zablokovaný v priebehu plánovaného používania. Ak chcete zariadenie úplne odpojiť od zdroja napájania, mali by ste úplne odpojiť sieťový adaptér od elektrickej zásuvky.
- Nikdy nepoužívajte poškodený sieťový adaptér, ved'te napájací kábel bezpečným spôsobom a uistite sa, či napájací kábel nie je zachytený alebo pricviknutý. Ak je napájací kábel poškodený, požiadajte o výmenu kvalifikovaného servisného zamestnanca.

## ZAPNUTIE/VYPNUTIE ZARIADENIA

1. Stlačením tlačidla  zapnete zariadenie.
2. Dlhým stlačením tlačidla  na zariadení alebo krátkym stlačením tlačidla  na diaľkovom ovládači vypnete zariadenie.

## VOĽBA FUNKCIE

Keď je zariadenie zapnuté, opakovaným stláčaním tlačidla **SOURCE** zvolíte požadovaný režim: DAB+, FM, Bluetooth, CD, USB, AUX alebo RCA.

## ÚPRAVA HLASITOSTI

Otáčaním ovládača **SELECT +/-** na zariadení, alebo stláčaním **►/◄+** na diaľkovom ovládači upravte úroveň hlasitosti.

## OVLÁDACIE PRVKY ZVUKU

### HLASITOSŤ

Stláčaním tlačidla **LD** na diaľkovom ovládači zapnete/vypnete hlasitosť. Stláčaním tlačidiel **▲/▼** na diaľkovom ovládači ZAPNETE/VYPNETE režim hlasitosti. Stlačením tlačidla **►||** na diaľkovom ovládači potvrdíte voľbu.

### BASY/VÝŠKY

Stlačením tlačidla **AUDIO** na diaľkovom ovládači nastavíte hodnotu basov. Stláčaním tlačidla **▲/▼** na diaľkovom ovládači upravte hodnotu. Stlačením tlačidla **►||** na diaľkovom ovládači potvrdíte voľbu. Keď je nastavená hodnota basov, automaticky začnú blikať čísla výšok. Stláčaním tlačidla **▲/▼** na diaľkovom ovládači upravte hodnotu. Stlačením tlačidla **►||** na diaľkovom ovládači potvrdíte voľbu.

## STLMENIE ZVUKU

Pri zapnutom zariadení stlačte tlačidlo  na stlmenie zvuku. Opätovným stlačením tohto tlačidla obnovíte výstup zvuku.

## EQ

Stláčaním tlačidla **EQ** na diaľkovom ovládači vstúpite do režimu nastavenia EQ, stláčaním tlačidiel **▲/▼** na diaľkovom ovládači zvolíte rozličné zvukové efekty (Default/Rock/Classic/Jazz/Pop) a stlačením tlačidla **▶||** na diaľkovom ovládači potvrdíte voľbu.

## NASTAVENIE ČASU A DÁTUMU

1. V pohotovostnom režime, stlačením a podržaním tlačidla **MENU** otvorte hlavné menu.
2. Otáčaním ovládača **SELECT** prejdite do „Time setup (Nastavenie času)“, stlačte ovládač **SELECT** na otvorenie menu nastavenia času.
3. Otáčaním ovládača **SELECT** prejdite do <Set time (Nastaviť čas)>, potom stlačte ovládač **SELECT** na potvrdenie voľby.
4. Pomocou ovládača **SELECT** nastavte dátum (DD/MM/YYYY) a čas (HH:MM). (Otáčaním ovládača **SELECT** upravte nastavenie; potom stlačte ovládač **SELECT** na potvrdenie nastavenia.)
5. Otáčaním ovládača **SELECT** prejdite do <Clock format (Formát hodín)> a stlačte **SELECT** na potvrdenie voľby.
6. Otáčaním ovládača **SELECT** zvolíte „24“ alebo „12“, potom stlačte **SELECT** na potvrdenie formátu hodín.

## NASTAVENIE BUDÍKA A REŽIMU BUDÍKA

V pohotovostnom režime, stlačte tlačidlo **ALM.** na diaľkovom ovládači na aktiváciu režimu nastavenia budíka. Otáčaním ovládača **SELECT** zvolíte možnosť a/alebo upravte nastavenie, potom stlačte ovládač **SELECT** na potvrdenie.

Zvoľte „Alarm 1“ alebo „Alarm 2“, potom stlačte **SELECT** na potvrdenie voľby.

- Enable (Aktivovať): Off, Daily, Once, Weekdays, Weekends

\*\* Off: Budík je vypnutý.

\*\* Daily: Budík bude znieť každý deň.

\*\* Once: Budík bude znieť len jedenkrát.

\*\* Weekdays: Budík bude znieť len cez týždeň. (Pondelok až Piatok)

\*\* Weekends: Budík bude znieť len cez víkend. (Sobota a Nedeľa)

- Time (Čas): Nastavenie času budíka

- Mode (Režim): Nastavenie zdroja budenia: DAB, FM alebo BUZZER (bzučiak).

- Preset (Predvoľba): Voľba naposledy počúvanej rozhlasovej stanice, alebo požadovanej predvoľby rozhlasovej stanice. Táto možnosť je dostupná len vtedy, ak je zdrojom budenia DAB alebo FM.

- Volume (Hlasitosť): Nastavenie hlasitosti budíka

- Save (Uložiť): Zvoľte túto možnosť a stlačte **SELECT** na potvrdenie všetkých vyššie uvedených nastavení. Na niekoľko sekúnd sa zobrazí „Saved (Uložený)“ a zobrazí sa indikátor budíka.

Pri dosiahnutí času budenia, bude indikátor budíka blikať.

Poznámka: Pri 12-hodinovom formáte hodín, nezabudnite sledovať indikátor AM/PM, aby ste správne nastavili čas budenia.

## ZASTAVENIE BUDÍKA

### 1 - Opakovanie budenia

Stlačením akéhokoľvek tlačidla okrem  a  aktivujete režim driemania.

Na displeji sa zobrazí „Snooze (Driemať)“ a zostávajúci čas driemania.

Opakovaným stlačením ovládača **SELECT** na zariadení alebo tlačidla  na diaľkovom ovládači nastavte zostávajúci čas driemania: 04:59 < 09:59 < 14:59 < 29:59. V režime driemania bude indikátor budíka a indikátor driemania blikať.

### 2 - Zastavenie budíka

Stlačením tlačidla  zastavte budík.









Poznámka:

- Pri nastavení „Daily (Denne)“, bude znieť budík znova ďalší deň v rovnakom čase.
- Pri nastavení „Once (Raz)“, nebude znieť budík znova. Indikátor budíka zhasne.
- Pri nastavení „Weekdays (Cez týždeň)“, bude znieť budík znova ďalší deň cez týždeň (pondelok až piatok) v rovnakom čase.
- Pri nastavení „Weekends (Cez víkend)“, bude znieť budík znova nasledujúcu sobotu alebo nedeľu v rovnakom čase.

### 3 - Zrušenie budíka

Stlačením tlačidla **ALM.** otvorte menu nastavenia budíka. Otáčaním ovládača **SELECT** zvolte „Alarm 1“ alebo „Alarm 2“, potom stlačte **SELECT** na potvrdenie. Otáčaním ovládača **SELECT** zvolte <Enable (Aktivovať)> a stlačte **SELECT** na potvrdenie. Otáčaním ovládača **SELECT** zvolte <Off (Vyp.)> a stlačte **SELECT** na potvrdenie zrušenia budíka. Indikátor budíka zmizne.

## FUNKCIA VYPNUTIA

Pri zapnutom zariadení podržte stlačené tlačidlo **SLEEP** na diaľkovom ovládači na otvorenie režimu nastavenia vypnutia, stlačením tlačidla / na diaľkovom ovládači zvolte „15-30-45-60-90-120“ minút počúvania a stlačte tlačidlo  na potvrdenie. Na displeji sa zobrazí ikona spánku  so zostávajúcim časom. Zariadenie sa vypne automaticky po uplynutí nastaveného času. Ak chcete túto funkciu vypnúť, stlačením tlačidla / na diaľkovom ovládači zvolte „Sleep off (Spánok vypnúť)“ a stlačte  na potvrdenie. Ikona spánku  zmizne.



## STLMENIE JASU DISPLEJA

Pri zapnutom zariadení stlačte tlačidlo **DIM.** na diaľkovom ovládači otvorte nastavenie podsvietenia displeja. Stláčaním tlačidla ▲/▼ na diaľkovom ovládači zvolíte požadovanú možnosť a stlačte ►|| na diaľkovom ovládači na potvrdenie.

- Time out (Čas podsvietenia): Always On (Stále zap.) > 10s > 20s > 30s > 45s > 60s > 90s > 120s > 180s
- Level (Úroveň): Voľba úrovne jasú displeja od úrovne 1 po úroveň 8.

## POČÚVANIE DAB/DAB+ RÁDIA

Pred prehrávaním funkcie DAB pripojte externú anténu (dodávané príslušenstvo) ku konektoru externej antény na zadnej strane zariadenia.

Pri zapnutom zariadení, opakovaným stláčaním tlačidla **SOURCE** zvolíte ikonu DAB . Pri prvom použití rádia alebo ak je zoznam staníc prázdny, rádio automaticky vykoná úplné vyhľadávanie, aby zistilo, ktoré stanice sú k dispozícii. Na displeji sa zobrazí „Scanning.....“. Indikátor priebehu zobrazuje priebeh snímania a tiež sa zobrazuje počet staníc nájdených v priebehu snímania. Stanice sú predvolene uvedené v číselnom a potom abecednom poradí.

Možno budete musieť spustiť vyhľadávanie manuálne, aby ste aktualizovali zoznam staníc z jedného z nasledujúcich dôvodov:

- Z času na čas môžu byť k dispozícii nové stanice.
- Stanice sú vypnuté alebo ich už nie je možné prijať (v zozname staníc sú neplatné stanice označené pred ich menom otáznikom).
- Ak príjem nebol pri pôvodnom snímaní dobrý (napríklad anténa nebola hore), môže to mať za následok prázdny alebo neúplný zoznam dostupných staníc.
- Ak máte slabý príjem niektorých staníc, ktoré spôsobujú prerušenie zvuku, môžete uviesť zoznam iba staníc s dobrou intenzitou signálu.

Ak chcete vykonať úplné snímanie, stlačením a podržaním tlačidla **MENU** otvorte menu nastavení, otáčaním ovládača **SELECT** zvolíte <Full Scan (Úplné snímanie)> a stlačením **SELECT** spustíte snímanie.

Po dokončení vyhľadávania sa rádio vráti a prehrá predtým zvolenú stanicu alebo prvú stanicu zo zoznamu staníc. Pomocou tlačidiel ◀◀/▶▶ zvolíte stanicu a potom stlačte **SELECT** na potvrdenie voľby.

Poznámka:

- Ak nenájdete žiadne vysielanie pomocou DAB/DAB + snímania, na displeji sa zobrazí „No Station found (Nenájdená žiadna stanica)“, potom sa displej prepne do DAB menu pre dané nastavenie.
- Ak chcete dosiahnuť lepší príjem, rozťahnite externú anténu alebo znova vykonajte úplné snímanie na inom mieste.

- V priebehu vyhľadávania sa úroveň zvuku automaticky stlmí.
- Pri nastavovaní v menu, stlačte tlačidlo **■** pre návrat k predchádzajúcemu kroku.

## POČÚVANIE FM RÁDIA

Pri zapnutom zariadení, opakovaným stláčaním tlačidla **SOURCE** zvolíte ikonu FM. Zobrazí sa ikona  a FM frekvencia s korelačnými informáciami o type programu.

Požadovanú stanicu naladíte pomocou tlačidiel **◀◀/▶▶**.

### Automatické vyhľadávanie

Podržte stlačené tlačidlo **◀◀/▶▶**. Automatické vyhľadávanie nájde silné stanice.

### Automatické ukladanie

Stlačte a podržte tlačidlo **SCAN** na zariadení alebo na diaľkovom ovládači na niekoľko sekúnd a zariadenie automaticky uloží prvých 20 FM staníc.

Ak sa uloží na kanál, ktorý bol už vopred nastavený, predchádzajúca stanica sa automaticky vymaže a nahradí novou stanicou.

Poznámka: Pre lepší príjem vložte anténny kábel do externej anténnej zásuvky a roztiahnite ho.

## PREDVOĽBY STANÍC

Toto zariadenie dokáže uložiť 20 FM a 20 DAB/DAB+ staníc.

1. Opakovaným stláčaním tlačidla **SOURCE** zvolíte režim FM alebo DAB.
2. V režime FM naladte požadovanú rozhlasovú stanicu pomocou tlačidla **◀◀/▶▶**.  
V režime DAB naladte požadovanú rozhlasovú stanicu pomocou tlačidla **◀◀/▶▶** v zozname staníc a stlačte tlačidlo **SELECT** na zariadení alebo stlačte tlačidlo **▶||** na diaľkovom ovládači na potvrdenie voľby.
3. Stlačením tlačidla **PRESET/SCAN** na zariadení alebo tlačidla **SCAN/PROG.** na diaľkovom ovládači vstúpte do režimu ukladania predvoľieb.
4. Otáčaním ovládača **SELECT** na zariadení alebo stláčaním tlačidla **▲/▼** na diaľkovom ovládači zvolíte kanál predvoľby, potom stlačte a podržte **PRESET** na zariadení alebo **SCAN/PROG.** na diaľkovom ovládači na potvrdenie voľby.  
Poznámka: Ak zvolíte stanicu, ktorá nebola pridelená, zobrazí sa „Empty (Prázdna)“. Ak bola stanica predtým pridelená, zobrazí sa FM frekvencia alebo názov DAB stanice.
5. Opakovaním krokov 2 - 4 uložte ďalšie stanice.

## Rýchle ukladanie

Pomocou numerických tlačidiel môžete pristupovať k rýchlemu ukladaniu predvolieb. Zvoľte rozhlasovú stanicu a stlačením a podržaním numerického tlačidla uložte stanicu do predvoleného kanála.

Ak chcete uložiť počet predvolieb staníc väčší ako 10, použite tlačidlo **+10**, **1-10**.

Príklad 1: Na uloženie štrnásť predvolenej stanice najskôr stlačte **+10**, potom stlačte a podržte **4** (**10+4=14**).

Príklad 2: Na uloženie dvadsiatej predvolenej stanice najskôr stlačte **+10**, potom stlačte a podržte **10** (**10+10=20**).

## Počúvanie predvolieb staníc

### Zoznam predvolieb staníc

Jedenkrát stlačte tlačidlo **PRESET** na zariadení alebo tlačidlo **SCAN/PROG.** na diaľkovom ovládači a zobrazí sa zoznam predvolieb. Otáčaním ovládača **SELECT** na zariadení alebo stláčaním tlačidiel **▲/▼** na diaľkovom ovládači zvoľte požadovanú predvolbu stanice, stlačte tlačidlo **SELECT** na zariadení alebo tlačidlo **▶||** na diaľkovom ovládači na potvrdenie voľby.

### Numerické tlačidlá

Stlačením numerických tlačidiel (**1-10**, **+10**) na diaľkovom ovládači vyvoláte stanicu z predvoleného kanála.

## FUNKCIA BLUETOOTH

Slovná značka a logá *Bluetooth*<sup>®</sup> sú registrované ochranné známky spoločnosti Bluetooth SIG, Inc. a akékoľvek použitie týchto známk spoločnosťou New One S.A.S je na základe licencie. Ostatné ochranné známky a obchodné názvy sú majetkom ich príslušných vlastníkov.

### Spárovanie Bluetooth zariadenia

1. Keď je zariadenie zapnuté, opakovaným stláčaním tlačidla **SOURCE** zvoľte ikonu Bluetooth . Na displeji sa zobrazí „Connecting...“ na indikáciu toho, že zariadenie je v režime spárovania.
2. Na Bluetooth zariadení aktivujte Bluetooth a zvoľte „M-885DBT“ v zozname zariadení. (Podrobnejšie informácie nájdete v návode na obsluhu zariadenia, ktoré chcete pripojiť.) Ak si Bluetooth zariadenie vyžiada heslo, zadajte „0000“. Niektoré Bluetooth zariadenia vás požiadajú o prijatie pripojenia. Keď sú zariadenia správne spárované, začujete akustický signál. Na displeji sa zobrazí „Connected (Pripojené)“.

Poznámka:



- Ak budete chcieť pripojiť svoj Bluetooth reproduktor k inému Bluetooth audio zariadeniu, najskôr podržte stlačené tlačidlo ►|| na odpojenie aktuálneho zariadenia a podľa vyššie uvedených krokov vykonajte nové pripojenie.
- Na niektorých zariadeniach, ako sú napríklad počítače, musíte po spárovaní zvoliť zariadenie v Bluetooth menu a zvoliť možnosť „Použiť“ ako audio zariadenie (stereo)“ alebo podobnú voľbu.
- Spárovanie zostane nezmenené vtedy, ak sa zariadenie a/alebo vaše Bluetooth zariadenie dostane mimo komunikačného dosahu. Aktívne pripojenie bude opäť nadviazané vtedy, ak sa vaše Bluetooth zariadenie vráti do daného dosahu.
- Pri opätovnom zapnutí tohto zariadenia, sa automaticky pokúsi opätovne pripojiť s naposledy spárovaným Bluetooth zariadením.

### Použitie Bluetooth zariadenia

1. Keď sú zariadenia spárované (podľa predchádzajúcej časti), používajte svoje Bluetooth zariadenie a jeho zvuk bude možné počuť prostredníctvom reproduktorov M-695 DBT.
2. Stlačením tlačidla ►|| pozastavíte prehrávanie. Opätovným stlačením tlačidla prehrávanie obnovíte.
3. Požadovanú skladbu zvolíte pomocou tlačidla ◀◀/▶▶.
4. Pomocou tlačidiel hlasitosti ►/◀+ upravte hlasitosť. Hlasitosť môžete taktiež upraviť na zariadení, s ktorým je toto zariadenie spárované.

### Použitie NFC zariadenia

**NFC** (Near Field Communication) je technológia, ktorá umožňuje bezdrôtovú komunikáciu na krátke vzdialenosti medzi zariadeniami vybavenými NFC, ako sú mobilné telefóny.

1. Pri zapnutom zariadení, opakovaným stláčaním tlačidla **SOURCE** zvolíte ikonu Bluetooth . Na displeji sa zobrazí „Connecting...“ na indikáciu toho, že zariadenie je v režime spárovania.
2. Aktivujte funkciu NFC a Bluetooth na vašom Bluetooth zariadení (podrobnosti nájdete v návode na obsluhu vášho zariadenia), poklepte NFC zariadením na značku **NFC**  tohto zariadenia, pokiaľ nezaznie akustický signál. Na displeji sa zobrazí „Connected (Pripojené)“. NFC zariadenie sa pripojí k tomuto zariadeniu prostredníctvom Bluetooth.
3. Zvoľte a prehrávajte audio súbory alebo hudbu na vašom NFC zariadení.
4. Ak chcete zrušiť pripojenie, opäť poklepte NFC zariadením po **NFC** značke  na tomto zariadení.

Poznámka: Prevádzkový dosah medzi hlavným zariadením a NFC zariadením je približne 10 metrov.

## STEREO SPÁROVANIE

Táto funkcia umožňuje dosiahnuť stereo priestorový zvuk. Vyžaduje si dva Bluetooth reproduktory M-885 DBT, aby ste mohli vytvoriť skutočnú Bluetooth bezdrôtovú separáciu rádiových kanálov a preto si budete musieť zakúpiť dva reproduktory M-885 DBT.

Tipy: Odporúča sa, aby vzdialenosť medzi hlavným reproduktorom a druhým reproduktorom bola v dosahu 4 metrov.





1. Zapnite oba Bluetooth reproduktory M-885 DBT.
2. Keď sú oba reproduktory v režime spárovania, stlačte tlačidlo ▲ na jednom Bluetooth reproduktore, ktorý sa stane hlavným reproduktorom (ľavý kanál), pokiaľ nezačujete hlasové hlásenie „Searching“, následne vyhľadá a pripojí sa k druhému reproduktoru (pravý kanál). Automaticky rozoznajú ľavý a pravý kanál. Keď sú dva reproduktory úspešne pripojené, začujete hlasovú hlásenie „Stereo Pairing“.
3. Pripojte svoj hlavný reproduktor k zariadeniu vybavenému Bluetooth (napr. smartfón).
4. Prehrávajte skladbu a vypočujte si ju v stereo zvuku.
5. Stlačením tlačidla ►|| na niektorom z reproduktorov pozastavíte prehrávanie. Opätovným stlačením tlačidla obnovíte prehrávanie.
6. Stlačením a podržaním tlačidla ►|| na hlavnom reproduktore zrušíte stereo spárovanie.



Poznámka: Prevádzkový dosah medzi hlavným zariadením a NFC zariadením je približne 10 metrov.

Spoločnosť NEW ONE S.A.S týmto vyhlasuje, že tento MUSE M-885 DBT je v súlade so základnými požiadavkami a ďalšími príslušnými ustanoveniami smernice 2014/53/EÚ. Vyhlásenie o zhode môžete nájsť na adrese <http://www.muse-europe.com>

## POČÚVANIE DISKU

1. Pri zapnutom zariadení, opakovaným stláčaním tlačidla **SOURCE** zvolíte ikonu CD . Na displeji sa zobrazí „Reading...“. Stlačením tlačidla  otvorte nosič disku. Vložte disk potlačenou stranou smerom hore. Opätovným stlačením tlačidla  zatvorte nosič disku. (Poznámka: Ak nie je vložený žiaden disk, na displeji sa zobrazí „NO DISC“).
2. Po niekoľkých sekundách sa na displeji na niekoľko sekúnd zobrazí celkový počet skladieb a prehrávanie sa spustí automaticky.

## USB PREHRÁVANIE

1. Pripojte USB zariadenie k **USB MP3** portu na tomto zariadení.
2. Opakovaným stláčaním tlačidla **SOURCE** zvolíte ikonu USB . Na displeji sa zobrazí „Reading...“. Prehrávanie sa spustí automaticky po niekoľkých sekundách.
3. Požadovanú skladbu zvolíte pomocou tlačidiel  .



Poznámky:

- Celkový počet MP3 súborov v USB zariadení nesmie presiahnuť 999.
- Zariadenie nesmie obsahovať viac ako 99 adresárov.
- Čas načítania je niekoľko sekúnd alebo aj dlhšie, v závislosti od množstva MP3 súborov a adresárov v USB zariadení.
- Nevkladajte nič iné ako USB zariadenie do portu na tomto zariadení. Ostatné predmety by mohli poškodiť USB mechanizmus.
- USB konektor nesmie byť pripojený priamo k počítaču, pretože by mohlo dôjsť k poškodeniu zariadenia.
- Na trhu je v súčasnosti mnoho USB zariadení. Nemôžeme zaručiť podporu všetkých rozličných modelov. Ak vaše zariadenie nie je podporované, vyskúšajte prosím iné USB zariadenie.

## REŽIMY PREHRÁVANIA (CD/MP3)

### Opakované prehrávanie

Opakovaným stláčaním tlačidla **REP.** na diaľkovom ovládači zvolíte režim prehrávania a rozsvieti sa indikátor opakovaného prehrávania:







- Opakovanie jednej skladby: na displeji sa zobrazí .
- Opakovanie adresára: na displeji sa zobrazí . (len MP3)
- Opakovanie všetkého: na displeji sa zobrazí .

Ak chcete zrušiť opakované prehrávanie, opakovane stlačajte tlačidlo **REP.** pokiaľ nezmizne indikátor opakovaného prehrávania.



## Náhodné prehrávanie

Stlačte tlačidlo **RAND.** na diaľkovom ovládači. Rozsvieti sa indikátor náhodného prehrávania „“. Všetky skladby budú prehraté v náhodnom poradí. Opätovným stlačením tlačidla **RAND.** zrušíte túto funkciu. Indikátor náhodného prehrávania zhasne.

## Naprogramované prehrávanie

1. V režime zastavenia (jedenkrát stlačte tlačidlo ) , stlačte tlačidlo **PROG.** na diaľkovom ovládači. Na displeji sa zobrazí „★01“ a 01/xx (kde xx je celkový počet skladieb).
2. Pomocou tlačidla /  zvolíte požadovanú skladbu, potom stlačte tlačidlo **PROG.** na potvrdenie.
3. Opakovaním vyššie uvedených krokov naprogramujete až 32 skladieb pri CD disku a 99 skladieb pri MP3.
4. Stlačením tlačidla  spustíte naprogramované prehrávanie.
5. Jedným stlačením tlačidla  zastavíte naprogramované prehrávanie. Dvojnásobným stlačením tlačidla  zrušíte túto funkciu.

## Voľba adresára (len mp3)

- Stlačením tlačidla  na diaľkovom ovládači zvolíte prvú skladbu nasledujúceho adresára vášho aktuálneho disku alebo USB.
- Stlačením tlačidla  na diaľkovom ovládači zvolíte prvú skladbu predchádzajúceho adresára vášho aktuálneho disku alebo USB.

## Pomocou numerických tlačidiel 1~10

Použité numerické tlačidlá na zadanie čísla skladby a prehrávanie sa automaticky spustí od zvolenej skladby.

Ak chcete zadať číslo skladby vyššie ako 9, použite tlačidlo **1~10**.

Príklad 1: Ak chcete zvoliť desiatu skladbu, najskôr stlačte **1** potom stlačte **10**

Príklad 2: Ak chcete zvoliť štrnástu skladbu, najskôr stlačte **1** potom stlačte **4** (**1+4=14**)

Príklad 3: Ak chcete zvoliť štyridsiatu skladbu, najskôr stlačte **4** potom stlačte **10** (**4+10=40**)

Príklad 4: Ak chcete zvoliť tristo piatu skladbu, najskôr stlačte **3** potom stlačte **10** a stlačte **5** (**3+10+5=305**)

## PRIPOJENIE PRÍDAVNÉHO ZDROJA

### K AUDIO IN RCA konektorom

1. Pripojte svoj prídavný zdroj (napr. DVD prehrávač) ku konektorom **AUDIO IN L/R** v zadnej časti zariadenia pomocou RCA audio kábla (kábel je súčasťou balenia).
2. Opakovaným stlačením tlačidla **SOURCE** zvolíte ikonu RCA.
3. Spustíte prehrávanie na svojom prídavnom zdroji.

4. Upravte hlasitosť na požadovanú úroveň.
5. Ak chcete zastaviť prehrávanie, odpojte svoj prídavný zdroj od konektorov **AUDIO IN L/R**.

### **K 3,5 mm AUX IN konektoru**

1. Pripojte svoj prídavný zdroj (napr. mp3 prehrávač) ku konektoru **AUX IN** v hornej časti zariadenia (kábel je súčasťou balenia).
2. Opakovaným stláčaním tlačidla **SOURCE** zvolíte ikonu .
3. Spustíte prehrávanie na svojom prídavnom zdroji.
4. Upravte hlasitosť na požadovanú úroveň.
5. Ak chcete zastaviť prehrávanie, odpojte svoj prídavný zdroj od konektora **AUX IN**.

## **MENU NASTAVENÍ**

Pri zapnutom zariadení stlačte a podržte tlačidlo **MENU** na otvorenie menu nastavení. Otáčaním ovládača **SELECT** zvolíte možnosť a/alebo upravte nastavenie, potom stlačte **SELECT** na potvrdenie.

Poznámka:

- Symbol „\*“ sa zobrazí vedľa aktuálneho nastavenia.
- Pri nastavovaní v menu, stlačte tlačidlo **MENU** pre návrat späť k predchádzajúcemu kroku.

### **Menu nastavenia DAB**

#### **Station List (Zoznam staníc)**

Zobrazenie úplného zoznamu dostupných DAB staníc.

#### **Full Scan (Úplné vyhľadávanie)**

Táto funkcia vám umožňuje automaticky vyhľadávať a vytvoriť zoznam prijateľných DAB vysielaní.

#### **Manual Tune (Manuálne ladenie)**

Túto funkciu je možné použiť na pomoc pri umiestnení antény alebo zariadenia, aby ste získali optimálny príjem pre konkrétny kanál alebo frekvenciu. Otáčaním ovládača **SELECT** zvolíte <Manual tune (Manuálne ladenie)> a stlačte **SELECT** na potvrdenie. Otáčaním **SELECT** zvolíte požadovanú frekvenciu a stlačte **SELECT** na naladenie stanice pre zvolenú frekvenciu.

#### **Station order (Poradie staníc)**

Multiplex: Stanice sú uvedené v číselnom a potom abecednom poradí.

Alphanumeric: Stanice sú uvedené v abecednom poradí.

Active: Stanice sú uvedené podľa intenzity signálu staníc.



### **DRC (Kompresia dynamického rozsahu)**

DRC umožňuje jednoduchšie počutie tichších zvukov, ak je toto zariadenie používané v hlučnom prostredí.

Otáčaním ovládača **SELECT** zvolíte úroveň „Vyp.“, „Vysoká“, „Nízka“ a potom stlačíte tlačidlo **SELECT** na potvrdenie voľby.

DRC vyp. - bez kompresie. Toto je počiatočné nastavenie.

DRC vysoká - maximálna kompresia.

DRC nízka - stredná kompresia.

Poznámka: Funkcia DRC je účinná len pri kompresii dynamického rozsahu vysielania.

### **Prune station (Odstránenie nedostupných staníc)**

Odstránenie staníc, ktoré sú uvedené v zozname ale nie sú dostupné.

Na displeji sa zobrazí „This will remove all invalid stations, continue? (Odstrániť sa všetky neplatné stanice, pokračovať?)“

Otáčaním ovládača **SELECT** zvolíte „Yes (Áno)“ a stlačíte **SELECT** na potvrdenie.

### **Main menu (Hlavné menu)**

#### **\* Time setup (Nastavenie času)**

##### **\*\* Set time (Nastaviť čas)**

Nastavte dátum (DD/MM/YYYY) a čas. Pozrite si kroky uvedené v časti „NASTAVENIE ČASU A DÁTUMU“.

##### **\*\* Clock format (Formát hodín)**

Nastavte formát hodín: 12/24 hodinové zobrazenie hodín

##### **\*\* Auto update (Automatická aktualizácia)**

No update: zobrazenie času od nastavenia systému.

From radio: aktualizácia času prostredníctvom FM alebo DAB/DAB +.

#### **\* Alarms (Budíky)**

Nastavenie budíkov. Pozrite si kroky uvedené v časti „NASTAVENIE BUDÍKA“.

#### **\* EQ (Ekvalizér)**

Zvoľte požadovaný zvukový efekt: Default (počiatočný), Rock, Classic, Jazz, Pop.

#### **\* Sleep (Čas vypnutia)**

Nastavte čas vypnutia. Pozrite si kroky uvedené v časti „Funkcia vypnutia“.

#### **\* Backlight (Podsvietenie)**

Nastavte čas vypnutia/úroveň podsvietenia displeja. Pozrite si kroky uvedené v časti „Stlmenie jasu displeja“.

### \* Language (Jazyk)

Zvoľte požadovaný jazyk menu zariadenia: English (angličtina), Français (francúzština), Deutsch (nemčina), Nederlands (holandčina).

### \* Factory Reset (Obnovenie výrobných nastavení)

Ak chcete vymazať všetky používateľom určené nastavenia.

### \* Software version (Verzia softvéru)

Slúži na zobrazenie aktuálnej verzie softvéru.

## Menu nastavenia FM

### Audio setting (Nastavenie zvuku)

Slúži na voľbu medzi „Stereo alebo mono“ a „Len mono“ režimom pre FM rádio.

### Main menu (Hlavné menu)

Pozrite si kroky v časti „Menu nastavenia DAB/Hlavné menu“.

Poznámka: V režime Bluetooth, disku, USB, AUX alebo RCA režime, stlačením a podržaním tlačidla **MENU** otvoríte „Main menu (Hlavné menu)“ pre nastavenie. Pozrite si kroky v časti „Menu nastavenia DAB/Hlavné menu“.

## ÚDRŽBA

### Čistenie

#### **VAROVANIE: Pred čistením odpojte zariadenie od zdroja napájania.**

- Použite mäkkú, suchú, čistú tkaninu. Pravidelne vyčistíte vetracie otvory na zadnej a bočných stranách zariadenia.
- Pri používaní rozpúšťadiel, abrazívnych prostriedkov alebo výrobkov na báze alkoholu hrozí riziko poškodenia zariadenia.
- Ak do zariadenia vnikne nejaký predmet alebo tekutina, ihneď ho odpojte od napájania a nechajte skontrolovať autorizovaným servisným strediskom.

### Poznámky týkajúce sa diskov

- \* Nepoužívajte CD disky nepravidelných tvarov (napríklad: v tvare srdca, osemhranné). Môžu spôsobiť poruchu.
- \* Nevkladajte do priestoru pre disk viac ako jeden disk.
- \* Nepokúšajte sa otvárať priestor pre disk v priebehu prehrávania.
- \* Nedotýkajte sa čítacej optiky. V opačnom prípade môže dôjsť k poruche.
- \* Ak sú na disku škrabance, nečistoty alebo odtlačky prstov, môžu spôsobiť chybu načítania skladby. Pred prehrávaním disk vyčistite pomocou čistiacej utierky. Disk utierajte od stredu smerom k okrajom. Neskladujte disky na miestach s vysokými teplotami alebo vysokou vlhkosťou, pretože môže dôjsť k ich deformácii. Po prehrávaní, uložte disk do jeho obalu.

## Dôležitá poznámka

- Pred prepravou zariadenia, vyberte disk z priestoru pre disk.

## ZOBRAZENIE VIACERÝCH INFORMÁCIÍ

Počas prehrávania stanice sa na displeji zobrazuje jej názov a informácie DLS (Dynamic Label Segment) vysielané rozhlasovou stanicou, ako je názov programu, názov skladby a kontaktné údaje. Krátkym stlačením tlačidla **MENU** na zariadení alebo tlačidla **INFO** na diaľkovom ovládači zakaždým, keď sa zobrazí nasledujúca sada informácií, prepínate medzi:

Režim DAB:

Typ programu, názov súboru, variant DAB /číslo kanálu, región, dátum/číslo kanálu, frekvencia, bitová rýchlosť, chybovosť kodeku/signálu, intenzita signálu/ rádio text

Režim FM:

Rádio text/typ programu, intenzita signálu, dátum

## CHYBOVÉ SPRÁVY

- „Not available“: Žiaden príjem DAB
- „No DAB station“: Uvedenú stanicu nemožno nájsť.
- (No name): Aktuálna stanica nevysiela identifikačný názov.
- „No station found“: Nie sú k dispozícii žiadne DAB stanice, skontrolujte/ presuňte anténu.
- „No Radio Text“: Na tejto stanici nie sú dostupné žiadne textové informácie RDS.
- „No program type“: Nie sú dostupné žiadne informácie o type programu RDS.

## TECHNICKÉ ÚDAJE

### VŠEOBECNÉ

NAPÁJANIE ELEKTRICKOU ENERGIU: DC 12 V  2 A 

Spotreba: 24 W

### BLUETOOTH

Bluetooth verzia: V5.0

Bluetooth: 2,402 - 2,48 GHz

RF výstupný výkon: -2,889 dBm

Funkčná vzdialenosť: Až 10 metrov nameraných v otvorenom priestranstve (steny a konštrukcie môžu ovplyvniť dosah zariadenia)

## RÁDIO

FM: 87,5 - 108 MHz

DAB/DAB+: 174,928 - 239,200 MHz

Právo na zmenu technických údajov je vyhradené bez predchádzajúceho upozornenia.

## ODSTRÁNENIE MOŽNÝCH PROBLÉMOV

Ak by toto zariadenie vykazovalo problém, skôr ako sa obrátite na servis, skontrolujte nasledujúce:

### Bez napájania

- Uistite sa, či je zariadenie pripojené k elektrickej sieti.

### Nie je počuť žiaden zvuk – všeobecne

- Hlasitosť externého zariadenia je nastavená na minimum; zvýšte hlasitosť.
- Hlasitosť M-885 DBT je nastavená na minimum; zvýšte hlasitosť.

### Bluetooth zariadenie nie je možné spárovať alebo spojiť s týmto zariadením.

- Neaktivovali ste funkciu Bluetooth na svojom zariadení. Informácie o aktivácii funkcie Bluetooth nájdete v návode na obsluhu svojho zariadenia.
- Zariadenie nie je v režime spárovania. Stlačte a podržte tlačidlo ►|| dovedy, pokiaľ nezačne indikátor Bluetooth rýchlo blikať.
- Toto zariadenie je už pripojené k inému Bluetooth zariadeniu; odpojte dané zariadenie a skúste to znova.

## ĎALŠIE INFORMÁCIE



**UPOZORNENIE:** Na zníženie rizika zasiahnutia elektrickým prúdom neskladajte kryt ani zadný panel. Vo vnútri sa nenachádzajú časti, ktoré môžete sami opraviť. Všetky opravy prenechajte kvalifikovanému servisnému technikovi.



Blesk v trojuholníku upozorňuje používateľa na „nebezpečné napätie“ vo vnútri zariadenia.



Výkričník v trojuholníku upozorňuje používateľa na dôležité pokyny týkajúce sa zariadenia.

**Značka s upozornením sa nachádza na zadnom paneli zariadenia.**

## **VAROVANIE: ABY STE ZABRÁNILI POŽIARU ALEBO ÚRAZU ELEKTRICKÝM PRÚDOM, NEVYSTAVUJTE TOTO ZARIADENIE DAŽĎU ANI VLHKOSTI.**

**UPOZORNENIE:** Neviditeľné laserové žiarenie pri otvorení a deaktivácii ochranného blokovania. Vyvarujte sa vystaveniu lúču. Tento CD prehrávač je klasifikovaný ako LASEROVÝ PRODUKT TRIEDY 1. Toto označenie sa nachádza na zadnom kryte zariadenia.

CLASS 1 LASER PRODUCT  
PRODUCTO LASER CLASE 1  
PRODUIT LASER DE CLASSE 1  
LASER-PRODUKT DER KLASSE 1

### **DÔLEŽITÉ**

- Zariadenie používajte v miernom klimatickom pásme.
- Typový štítok sa nachádza na zadnej strane zariadenia.
- Zaisťte minimálnu vzdialenosť 5 cm okolo zariadenia, na zaisťenie dostatočného vetrania.
- Uistite sa, či nie sú vetracie otvory blokované predmetmi ako sú noviny, obrusy, záclony, atď.
- Na zariadenie nesmú byť položené žiadne zdroje otvoreného ohňa, ako sú napríklad zapálené sviečky.
- Zariadenie nesmie byť vystavené kvapkaniu alebo špliechaniu tekutín.
- Neumiestňujte na zariadenie predmety naplnené tekutinami, ako sú napríklad vázy.
- Nehádzte batérie do ohňa! Pri likvidácii použitých batérií berte ohľad na životné prostredie.
- Batérie by nemali byť vystavené nadmernému teplu, ako je napríklad slnečné žiarenie, oheň alebo iný podobný zdroj tepla.
- Zástrčka napájacieho kábla slúži ako odpájacie zariadenie. Ak chcete zariadenie úplne odpojiť od zdroja napájania, odpojte zástrčku zariadenia od elektrickej zásuvky. Zástrčka nesmie byť blokovaná a mala by zostať ľahko použiteľná v priebehu používania.
- Vplyvom elektrického prechodu alebo/a elektrostatického javu, môže výrobok zlyhať a vyžadovať tak od používateľa resetovanie napájania.



Ak budete kedykoľvek v budúcnosti likvidovať tento výrobok, dbajte na to, že opotrebované elektrické výrobky by nemali byť likvidované spolu s domovým odpadom. Recyklujte ich v zariadeniach na to určených. Ohľadom poradenstva o recyklácii kontaktujte miestny úrad alebo obchod, kde ste výrobok zakúpili. (Smernica o odpade z elektrických a elektronických zariadení).



Dovozca a distribútor  
SK Store, s.r.o.  
Priemyselná 5/C  
917 01 Trnava  
[www.skstoreshop.sk](http://www.skstoreshop.sk)  
e-mail: [obchod@skstore.sk](mailto:obchod@skstore.sk)

## Informácie o likvidácii opotrebovaného elektrického zariadenia (súkromné domácnosti)



Tento symbol na produktoch a/alebo na priložených dokumentoch znamená, že sa pri likvidácii nesmú elektrické a elektronické zariadenia miešať so všeobecným domácim odpadom.

V záujme správneho obhospodarovania, obnovy a recyklácie odveďte, prosím, tieto produkty na určené zberné miesta, kde budú prijaté bez poplatku. V niektorých krajinách je možné tieto produkty vrátiť priamo miestnemu maloobchodu v prípade, ak si objednáte podobný nový výrobok.

Správna likvidácia týchto produktov pomôže ušetriť hodnotné zdroje a zabrániť možným negatívnym vplyvom na ľudské zdravie a prostredie, ktoré môžu inak vzniknúť v dôsledku nesprávneho zaobchádzania s odpadom. Bližšie informácie o najbližšom zbernom mieste získate na miestnom úrade.

V prípade nesprávnej likvidácie odpadu môžu byť uplatnené pokuty v súlade s platnou legislatívou.

### Pre právnické osoby v Európskej únii

Ak potrebujete zlikvidovať opotrebované elektrické a elektronické zariadenia, bližšie informácie získate od svojho miestneho predajcu alebo dodávateľa.

### Informácie o likvidácii v krajinách mimo Európskej únie

Tento symbol je platný len v Európskej únii.

Ak si želáte zlikvidovať toto zariadenie, obráťte sa na miestny úrad alebo predajcu a poinformujte sa o správnom spôsobe likvidácie tohto typu odpadu.

## ROZMÍSTĚNÍ OVLÁDACÍCH PRVKŮ

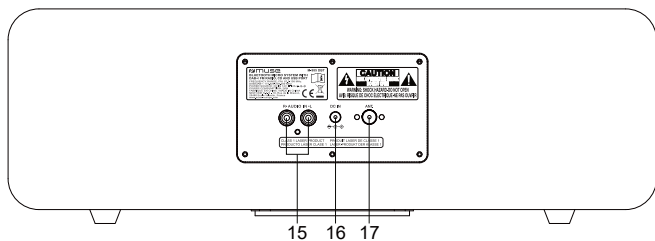
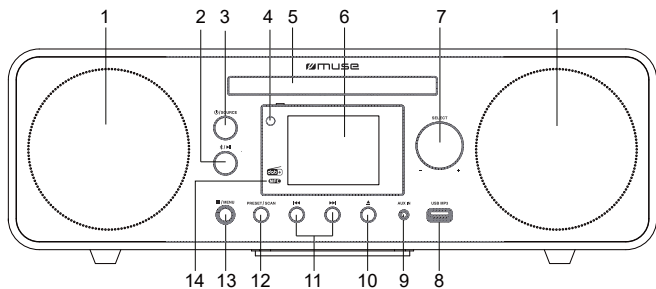



## DÁLKOVÝ OVLADAČ

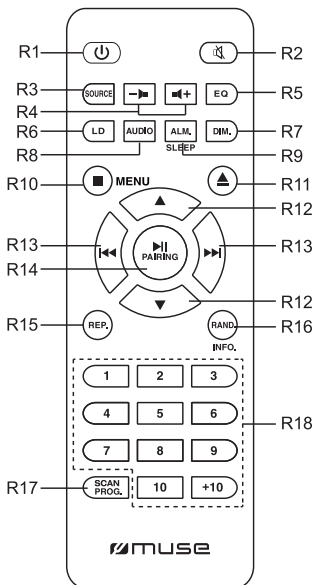

Před použitím zařízení si pozorně přečtěte návod k obsluze.

## ROZMÍSTĚNÍ OVLÁDACÍCH PRVKŮ

1. Reproduktor
2. Přehrávání/Pozastavení: Funkce Bluetooth spárování
3. **SOURCE**: Zapnutí/vypnutí zařízení; Výběr funkčního režimu: DAB+, FM, Bluetooth, CD, USB, AUX nebo RCA
4. Snímač dálkového ovladače
5. Prostor pro CD
6. 2,8" barevný TFT displej
7. **SELECT +/-**: Úprava hlasitosti; nastavení nahoru/dolů; Potvrzení výběru/nastavení.
8. USB port pro MP3 přehrávání
9. Konektor **AUX IN** (3,5 mm)
10. : Otevření/zavření nosiče disku; Funkce stereo spárování.
11. : Přeskočení/vyhledávání/Ladění
12. **PRESET/SCAN**: Uložení rozhlasových stanic, Automatické snímání stanice.
13. **MENU**: Zastavení přehrávání; Vstup do režimu hlavního menu; Návrat k předcházejícímu kroku; Zobrazení informací vysílaných rozhlasovou stanicí
14. **NFC** značka
15. Konektory **AUDIO IN L/R RCA**
16. DC vstupní konektor
17. Konektor externí antény

## DÁLKOVÝ OVLADAČ

- R1. Tlačítko : Zapnutí/vypnutí zařízení
- R2. Tlačítko : Ztlumení nebo obnovení výstupu zvuku
- R3. Tlačítko **SOURCE**: Výběr funkčního režimu: Bluetooth, CD, USB, AUX, RCA, DAB, FM.
- R4. Tlačítka : Úprava hlasitosti
- R5. Tlačítko **EQ**: Výběr požadovaných zvukových efektů: DEFAULT/CLASSIC/ROCK/JAZZ/POP
- R6. Tlačítko **LD**: Zapnutí/vypnutí hlasitosti
- R7. Tlačítko **DIM.**: Nastavení času podsvícení displeje a nastavení úrovně jasu displeje.
- R8. Tlačítko **AUDIO**: Nastavení hodnoty režimu basů/výšek
- R9. Tlačítko **ALM./SLEEP**: Nastavení budíku v menu budíku; Výběr času vypnutí.
- R10. Tlačítko **MENU**: Zastavení přehrávání; Vstup do režimu hlavního menu; návrat k předcházejícímu kroku.
- R11. Tlačítko : Otevření/zavření nosiče disku; Funkce stereo spárování.
- R12. Tlačítka : Výběr směrem nahoru/dolů; Adresář nahoru/dolů
- R13. Tlačítka : Přeskočení/vyhledávání/Ladění
- R14. Tlačítko **PAIRING**: Přehrávání/Pozastavení; Funkce Bluetooth spárování
- R15. Tlačítko **REP.**: Opakování přehrávání
- R16. Tlačítko **RAND./INFO.**: Zapnutí/vypnutí funkce náhodného přehrávání; Zobrazení informací vysílaných rozhlasovou stanicí

R17. Tlačítko **SCAN/PROG.**: Předvolba rozhlasové stanice, automatické snímání stanice; Naprogramování pořadí přehrávání

R18. Tlačítka **1-10, +10**: Zadávání čísel

## VLOŽENÍ BATERIÍ

Před používáním vložte do dálkového ovladače 2 baterie „AAA/UM4“. Jejich polarita (+/-) musí odpovídat značkám uvnitř prostoru pro baterie.



Před likvidací baterií se obraťte na svého prodejce a požádejte o informace o tom, kde je možné odevzdat staré baterie na recyklaci.

## POZNÁMKY:

- Baterie nikdy nenabíjejte, nezahřívejte ani nerozebírejte.
- Pokud nebudete dálkový ovladač delší dobu používat, vyjměte z něj baterii, předejete tak poškození způsobenému únikem elektrolytu z baterie.
- Pozornost byste měli věnovat likvidaci baterie v souladu s ochranou životního prostředí.
- Nevhazujte baterie do ohně!
- Baterie by neměla být vystavována nadměrnému teplu, jako je například sluneční záření, oheň apod.

**UPOZORNĚNÍ:** Pokud je baterie vložena nesprávně, hrozí nebezpečí výbuchu. Baterii vyměňujte pouze za stejnou nebo baterii ekvivalentního typu.

## NAPÁJENÍ ELEKTRICKOU ENERGIÍ

### SÍŤOVÝ ADAPTÉR

Dodávaný síťový adaptér je vhodný pro použití v elektrické síti s hodnotami 100 - 240 V ~ 50/60 Hz a měl by být připojený ke zdroji napájení v rámci těchto parametrů.



V rámci úspory energie se zařízení automaticky přepne do pohotovostního režimu, když přehrávání dojde na konec nebo pokud je hlasitost poslechu nastavená na velmi nízkou úroveň a na zařízení není během 2 hodin provedeno žádné nastavení.

### Upozornění:

- Síťový adaptér dodávaný s tímto zařízením je určený pouze pro toto zařízení. Nepoužívejte jej s jiným zařízením.
- Vypněte zařízení před odpojením síťového adaptéru od zařízení, abyste předešli poškození zařízení.

- Pokud nebudete používat zařízení delší dobu, odpojte síťový adaptér od elektrické zásuvky.
- Zařízení používejte v blízkosti snadno dostupné elektrické zásuvky. Pokud se vyskytne nějaká porucha, ihned vytáhněte zástrčku z elektrické zásuvky.
- Síťový adaptér slouží jako odpojovací jednotka. Během plánovaného používání by měl být snadno dostupný a neměl by být zablokovaný. Pokud chcete zařízení úplně odpojit od zdroje napájení, měli byste zcela odpojit síťový adaptér od elektrické zásuvky.
- Nikdy nepoužívejte poškozený síťový adaptér, ved'te napájecí kabel bezpečným způsobem a ujistěte se, že napájecí kabel není zachycený ani přimáčknutý. Pokud je napájecí kabel poškozený, požádejte o výměnu kvalifikovaného servisního technika.

## ZAPNUTÍ/VYPNUTÍ ZAŘÍZENÍ

1. Stisknutím tlačítka  zapnete zařízení.
2. Dlouhým stisknutím tlačítka  na zařízení nebo krátkým stisknutím tlačítka  na dálkovém ovladači vypnete zařízení.

## VÝBĚR FUNKCE

Když je zařízení zapnuté, opakovaným stisknutím tlačítka **SOURCE** zvolte požadovaný režim: DAB+, FM, Bluetooth, CD, USB, AUX nebo RCA.

## ÚPRAVA HLASITOSTI

Otáčením ovladače **SELECT +/-** na zařízení nebo stisknutím **-|||+** na dálkovém ovladači upravte úroveň hlasitosti.

## OVLÁDACÍ PRVKY ZVUKU

### HLASITOST

Stisknutím tlačítka **LD** na dálkovém ovladači zapnete/vypnete hlasitost. Stisknutím tlačítek **▲/▼** na dálkovém ovladači ZAPNETE/VYPNETE režim hlasitosti. Stisknutím tlačítka **▶||** na dálkovém ovladači potvrdíte výběr.

### BASY/VÝŠKY

Stisknutím tlačítka **AUDIO** na dálkovém ovladači nastavte hodnotu basů. Stisknutím tlačítka **▲/▼** na dálkovém ovladači upravte hodnotu. Stisknutím tlačítka **▶||** na dálkovém ovladači potvrdíte výběr. Po nastavení hodnoty basů automaticky začnou blikat čísla výšek. Stisknutím tlačítka **▲/▼** na dálkovém ovladači upravte hodnotu. Stisknutím tlačítka **▶||** na dálkovém ovladači potvrdíte výběr.

## ZTLUMENÍ ZVUKU

Při zapnutém zařízení stiskněte tlačítko  pro ztlumení zvuku. Opakovaným stisknutím tohoto tlačítka obnovíte výstup zvuku.

## EQ

Stisknutím tlačítka **EQ** na dálkovém ovladači vstupte do režimu nastavení EQ, stisknutím tlačítek **▲/▼** na dálkovém ovladači zvolte rozličné zvukové efekty (Default/Rock/Classic/Jazz/Pop) a stisknutím tlačítka **▶||** na dálkovém ovladači potvrďte výběr.

## NASTAVENÍ ČASU A DATA

1. V pohotovostním režimu otevřete stisknutím a podržením tlačítka **MENU** hlavní menu.
2. Otáčením ovladače **SELECT** přejděte na „Time setup (Nastavení času)“ a stiskněte ovladač **SELECT** pro vstup do menu nastavení času.
3. Otáčením ovladače **SELECT** přejděte na <Set time (Nastavit čas)>, poté stisknutím ovladače **SELECT** potvrďte výběr.
4. Pomocí ovladače **SELECT** nastavte datum (DD/MM/YYYY) a čas (HH:MM). (Otáčením ovladače **SELECT** upravte nastavení; poté stisknutím ovladače **SELECT** potvrďte nastavení.)
5. Otáčením ovladače **SELECT** přejděte na <Clock format (Formát hodin)> a stisknutím ovladače **SELECT** potvrďte výběr.
6. Otáčením ovladače **SELECT** vyberte „24“ nebo „12“, poté stisknutím **SELECT** potvrďte zvolený formát hodin.

## NASTAVENÍ BUDÍKU A REŽIMU BUDÍKU

V pohotovostním režimu stiskněte tlačítko **ALM.** na dálkovém ovladači pro aktivaci režimu nastavení budíku. Otáčením ovladače **SELECT** vyberte možnost a/nebo upravte nastavení, poté stisknutím ovladače **SELECT** potvrďte výběr. Vyberte „Alarm 1“ nebo „Alarm 2“, poté stisknutím ovladače **SELECT** potvrďte výběr.

- Enable (Aktivovat): Off, Daily, Once, Weekdays, Weekends

\*\* Off: Budík je vypnutý.

\*\* Daily: Budík bude znít každý den.

\*\* Once: Budík zazní pouze jednou.

\*\* Weekdays: Budík bude znít pouze v pracovní dny (pondělí až pátek).

\*\* Weekends: Budík bude znít pouze o víkendu (sobota a neděle).

- Time (Čas): Nastavení času budíku.

- Mode (Režim): Nastavení zdroje buzení: DAB, FM nebo BUZZER (bzučák).

- Preset (Předvolba): Výběr naposledy poslouchané rozhlasové stanice nebo požadované předvolby rozhlasové stanice. Tato možnost je dostupná pouze tehdy, pokud je zdrojem buzení DAB nebo FM.

- Volume (Hlasitost): Nastavení hlasitosti budíku.
- Save (Uložit): Zvolte tuto možnost a stisknutím ovladače **SELECT** potvrďte všechna výše uvedená nastavení. Na několik sekund se zobrazí „Saved (Uložené)“ a zobrazí se indikátor budíku.

Při dosažení času buzení bude indikátor budíku blikat.

Poznámka: Při 12hodinovém formátu hodin nezapomeňte sledovat indikátor AM/PM, abyste správně nastavili čas buzení.

## ZASTAVENÍ BUDÍKU

### 1 - Opakování buzení

Stisknutím libovolného tlačítka kromě  a  aktivujete režim dřímání.

Na displeji se zobrazí „Snooze (Dřímat)“ a zbývající čas dřímání.

Opakovaným stisknutím ovladače **SELECT** na zařízení nebo tlačítka  na dálkovém ovladači nastavte zbývající čas dřímání: 04:59 < 09:59 < 14:59 < 29:59. V režimu dřímání bude indikátor budíku a indikátor dřímání blikat.

### 2 - Zastavení budíku

Stisknutím tlačítka  zastavíte budík.









Poznámka:

- Při nastavení „Daily (Denně)“ bude znít budík znovu další den ve stejném čase.
- Při nastavení „Once (Jednou)“ nebude znít budík znovu. Indikátor budíku zhasne.
- Při nastavení „Weekdays (V pracovní dny)“ bude znít budík znovu další den, a to v pracovní dny (pondělí až pátek ve stejném čase).
- Při nastavení „Weekends (O víkendu)“ bude znít budík znovu následující sobotu nebo neděli ve stejném čase.

### 3 - Zrušení budíku

Stisknutím tlačítka **ALM.** otevřete menu nastavení budíku. Otáčením ovladače **SELECT** vyberte „Alarm 1“ nebo „Alarm 2“, poté stisknutím **SELECT** potvrďte výběr. Otáčením ovladače **SELECT** vyberte <Enable (Aktivovat)> a stisknutím **SELECT** potvrďte výběr. Otáčením ovladače **SELECT** vyberte <Off (Vyp.)> a stisknutím **SELECT** potvrďte zrušení budíku. Indikátor budíku zmizí.

## FUNKCE VYPNUTÍ

Při zapnutém zařízení podržte stisknuté tlačítko **SLEEP** na dálkovém ovladači pro vstup do režimu nastavení vypnutí, stisknutím tlačítka /  na dálkovém ovladači vyberte „15-30-45-60-90-120“ minut poslechu a stisknutím tlačítka  potvrďte nastavení. Na displeji se zobrazí ikona režimu spánku  se zbývajícím časem. Zařízení se automaticky vypne po uplynutí nastaveného času. Pokud chcete tuto funkci vypnout, stisknutím tlačítka /  na dálkovém ovladači zvolte „Sleep off (Vypnout režim spánku)“ a stisknutím  potvrďte nastavení. Ikona režimu spánku  zmizí.

## ZTLUMENÍ JASU DISPLEJE

Při zapnutém zařízení stisknete tlačítko **DIM**, na dálkovém ovladači a otevřete nastavení podsvícení displeje. Stisknutím tlačítka **▲/▼** na dálkovém ovladači vyberte požadovanou možnost a stisknutím tlačítka **▶||** na dálkovém ovladači potvrďte výběr.

- Time out (Čas podsvícení): Always On (Stále zap.) > 10s > 20s > 30s > 45s > 60s > 90s > 120s > 180s
- Level (Úroveň): Výběr úrovně jasu displeje od úrovně 1 po úroveň 8.

## POSLECH DAB/DAB+ RÁDIA

Před přehráváním funkce DAB připojte externí anténu (dodávané příslušenství) ke konektoru externí antény na zadní straně zařízení.

Při zapnutém zařízení opakovaným stisknutím tlačítka **SOURCE** vyberte ikonu DAB . Při prvním použití rádia nebo při prázdném seznamu stanic rádio automaticky provede úplné vyhledávání, aby zjistilo, které stanice jsou k dispozici. Na displeji se zobrazí „Scanning.....“. Indikátor průběhu zobrazuje průběh snímání a zároveň se zobrazuje počet stanic nalezených v průběhu snímání. Stanice jsou nejprve uvedeny v číselném a poté v abecedním pořadí.

Možná budete muset spustit vyhledávání manuálně, abyste aktualizovali seznam stanic z jednoho z následujících důvodů:

- Čas od času mohou být k dispozici nové stanice.
- Stanice jsou vypnuté nebo je už není možné přijímat (v seznamu stanic jsou neplatné stanice označeny otázníkem před jejich jménem).
- Pokud příjem nebyl při původním snímání dobrý (například anténa nebyla nahoře), může to mít za následek prázdný nebo neúplný seznam dostupných stanic.
- Pokud máte slabý příjem některých stanic, které způsobují přerušování zvuku, můžete uvést seznam obsahující pouze stanice s dobrou intenzitou signálu.

Pokud chcete provést úplné snímání, stisknutím a podržením tlačítka **MENU** otevřete menu nastavení, otáčením ovladače **SELECT** vyberte <Full Scan (Úplné snímání)> a stisknutím **SELECT** spustíte snímání.

Po dokončení vyhledávání se rádio vrátí a přehraje předtím zvolenou stanicí nebo první stanicí ze seznamu stanic. Pomocí tlačítek **◀◀/▶▶** vyberte stanici a poté stisknutím **SELECT** potvrďte výběr.

Poznámka:

- Pokud nenajdete žádné vysílání pomocí DAB/DAB + snímání, na displeji se zobrazí „No Station found (Nenalezena žádná stanice)“ a displej se poté přepne do DAB menu pro dané nastavení.

- Pokud chcete dosáhnout lepšího příjmu, vytáhněte externí anténu nebo znovu proveďte úplné snímání na jiném místě.
- V průběhu vyhledávání se úroveň zvuku automaticky ztlumí.
- Při nastavování v menu stiskněte tlačítko **■** pro návrat k přecházejícímu kroku.

## POSLECH FM RÁDIA

Při zapnutém zařízení opakovaným stisknutím tlačítka **SOURCE** vyberte ikonu FM. Zobrazí se ikona  a FM frekvence s odpovídajícími informacemi o typu programu.

Požadovanou stanici naladíte pomocí tlačítek **◀◀/▶▶**.

### Automatické vyhledávání

Podržte stisknuté tlačítko **◀◀/▶▶**. Automatické vyhledávání nalezne silné stanice.

### Automatické ukládání

Stiskněte a podržte tlačítko **SCAN** na zařízení nebo na dálkovém ovladači na několik sekund a zařízení automaticky uloží prvních 20 FM stanic.

Pokud se uloží kanál, který byl už dříve nastavený, předchozí stanice se automaticky vymaže a nahradí novou stanicí.

Poznámka: Pro lepší příjem zasuňte kabel antény do zásuvky určené pro externí anténu a vytáhněte anténu.

## PŘEDVOLBY STANIC

Toto zařízení dokáže uložit 20 FM a 20 DAB/DAB+ stanic.

1. Opakovaným stisknutím tlačítka **SOURCE** vyberte režim FM nebo DAB.
2. V režimu FM naladte požadovanou rozhlasovou stanici pomocí tlačítka **◀◀/▶▶**.  
V režimu DAB naladte požadovanou rozhlasovou stanici pomocí tlačítka **◀◀/▶▶** v seznamu stanic a stiskněte tlačítko **SELECT** na zařízení nebo stiskněte tlačítko **▶▶** na dálkovém ovladači pro potvrzení výběru.
3. Stisknutím tlačítka **PRESET/SCAN** na zařízení nebo tlačítka **SCAN/PROG.** na dálkovém ovladači vstupte do režimu ukládání předvoleb.
4. Otáčením ovladače **SELECT** na zařízení nebo stisknutím tlačítka **▲/▼** na dálkovém ovladači vyberte kanál předvolby, poté stiskněte a podržte **PRESET** na zařízení nebo **SCAN/PROG.** na dálkovém ovladači pro potvrzení výběru.  
Poznámka: Pokud zvolíte stanici, která nebyla přidělená, zobrazí se „Empty (Prázdná)“. Pokud už byla stanice přidělená, zobrazí se FM frekvence nebo název DAB stanice.
5. Opakováním kroků 2 až 4 uložte další stanice.



## Rychlé ukládání

Pomocí číselných tlačítek můžete přistupovat k rychlému ukládání předvoleb. Vybírejte rozhlasovou stanici a stisknutím a podržením číselného tlačítka uložte stanici do předvoleného kanálu.

Pokud chcete uložit počet předvoleb stanic větší než 10, použijte tlačítko **+10**, **1-10**.

Příklad 1: Pro uložení čtrnácté předvolené stanice nejprve stiskněte **+10**, poté stiskněte a podržte **4** (**10+4=14**).

Příklad 2: Pro uložení dvacáté předvolené stanice nejprve stiskněte **+10**, poté stiskněte a podržte **10** (**10+10=20**).

## Poslech předvolených stanic

### Seznam předvolených stanic

Jednou stiskněte tlačítko **PRESET** na zařízení nebo tlačítko **SCAN/PROG.** na dálkovém ovladači. Zobrazí se seznam předvoleb. Otáčením ovladače **SELECT** na zařízení nebo stisknutím tlačítek **▲/▼** na dálkovém ovladači vyberte požadovanou předvolbu stanice, stiskněte tlačítko **SELECT** na zařízení nebo tlačítko **▶||** na dálkovém ovladači pro potvrzení výběru.

### Číselná tlačítka

Stisknutím číselných tlačítek (**1-10**, **+10**) na dálkovém ovladači vyvoláte stanici z předvoleného kanálu.

## FUNKCE BLUETOOTH

Slovní značka a loga *Bluetooth*<sup>®</sup> jsou registrované ochranné známky společnosti Bluetooth SIG, Inc. a jakékoliv použití těchto známek společností New One S.A.S je na základě licence. Ostatní ochranné známky a obchodní názvy jsou majetkem jejich příslušných vlastníků.

### **Spárování Bluetooth zařízení**

1. Když je zařízení zapnuté, opakovaným stisknutím tlačítka **SOURCE** vyberte ikonu Bluetooth . Na displeji se zobrazí „Connecting...“ oznamující, že se zařízení nachází v režimu párování.
2. Na Bluetooth zařízení aktivujte Bluetooth a vyberte „M-885DBT“ v seznamu zařízení. (Podrobnější informace naleznete v návodu k obsluze zařízení, které chcete připojit.) Pokud Bluetooth zařízení vyžaduje heslo, zadejte „0000“. Některá Bluetooth zařízení Vás požádají o přijetí připojení. Když jsou zařízení správně spárována, uslyšíte akustický signál. Na displeji se zobrazí „Connected (Připojeno)“.

Poznámka:



- Pokud budete chtít připojit svůj Bluetooth reproduktor k jinému Bluetooth audio zařízení, nejprve podržte stisknuté tlačítko **▶||** pro odpojení aktuálního zařízení a podle výše uvedených kroků provedte nové připojení.
- Na některých zařízeních, jako jsou například počítače, musíte po spárování vybrat zařízení v Bluetooth menu a zvolit možnost „Použít jako audio zařízení (stereo)“ nebo podobný výběr.
- Spárování zůstane nezměněno tehdy, když se zařízení a/nebo Vaše Bluetooth zařízení dostane mimo komunikační dosah. Aktivní připojení bude opět navázáno, jakmile se Vaše Bluetooth zařízení vrátí do daného rozsahu.
- Při opětovném zapnutí tohoto zařízení se automaticky pokusí opětovně připojit s naposledy spárovaným Bluetooth zařízením.

### Použití Bluetooth zařízení

1. Když jsou zařízení spárována (podle předcházející části), používejte své Bluetooth zařízení a jeho zvuk bude možné poslouchat prostřednictvím reproduktorů M-695 DBT.
2. Stisknutím tlačítka **▶||** pozastavíte přehrávání. Opětovným stisknutím tlačítka přehrávání obnovíte.
3. Požadovanou skladbu vyberete pomocí tlačítka **◀◀/▶▶**.
4. Pomocí tlačítek hlasitosti **→▶/◀+** upravte hlasitost. Hlasitost můžete také upravit na zařízení, se kterým je toto zařízení spárované.

### Použití NFC zařízení

**NFC** (Near Field Communication) je technologie, která umožňuje bezdrátovou komunikaci na krátké vzdálenosti mezi zařízeními vybavenými NFC, jako jsou mobilní telefony.

1. Při zapnutém zařízení opakovaným stisknutím tlačítka **SOURCE** vyberte ikonu Bluetooth . Na displeji se zobrazí „Connecting...“ oznamující, že toto zařízení je v režimu spárování.
2. Aktivujte funkci NFC a Bluetooth na Vašem Bluetooth zařízení (podrobnosti naleznete v návodu k obsluze Vašeho zařízení), poklepejte NFC zařízením na značku **NFC**  tohoto zařízení, dokud nezazní akustický signál. Na displeji se zobrazí „Connected (Připojeno)“. NFC zařízení se připojí k tomuto zařízení prostřednictvím Bluetooth.
3. Vyberte a přehrajte audio soubory nebo hudbu na Vašem NFC zařízení.
4. Pokud chcete zrušit připojení, znovu poklepejte NFC zařízením na **NFC** značku  na tomto zařízení.

Poznámka: Provozní dosah mezi hlavním zařízením a NFC zařízením je přibližně 10 metrů.

## STEREO SPÁROVÁNÍ

Tato funkce umožňuje dosáhnout stereo prostorového zvuku. Jsou nutné dva Bluetooth reproduktory M-885 DBT, abyste mohli vytvořit skutečnou Bluetooth bezdrátovou soustavu rádiových kanálů, proto si budete muset zakoupit dva reproduktory M-885 DBT.

Tipy: Doporučuje se, aby vzdálenost mezi hlavním reproduktorem a druhým reproduktorem byla v dosahu 4 metrů.





1. Zapněte oba Bluetooth reproduktory M-885 DBT.
2. Když se oba reproduktory nacházejí v režimu spárování, stiskněte tlačítko ▲ na jednom Bluetooth reproduktoru, který se stane hlavním reproduktorem (levý kanál), dokud neuslyšíte hlasové hlášení „Searching“, následně reproduktor vyhledá druhý reproduktor (pravý kanál) a připojí se k němu. Reproduktory automaticky rozpoznají levý a pravý kanál. Jakmile se oba reproduktory úspěšně připojí, uslyšíte hlasové hlášení „Stereo Pairing“.
3. Připojte svůj hlavní reproduktor k zařízení vybavenému Bluetooth (např. smartphone).
4. Přehrávejte skladbu a poslechněte si ji v stereo zvuku.
5. Stisknutím tlačítka ►|| na některém z reproduktorů pozastavíte přehrávání. Opětovným stisknutím tlačítka obnovíte přehrávání.
6. Stisknutím a podržením tlačítka ►|| na hlavním reproduktoru zrušíte stereo spárování.



Poznámka: Provozní dosah mezi hlavním zařízením a NFC zařízením je přibližně 10 metrů.

Společnost NEW ONE S.A.S tímto vyhláší, že toto zařízení MUSE M-885 DBT je v souladu se základními požadavky a dalšími příslušnými ustanoveními směrnice 2014/53/EU. Prohlášení o shodě naleznete na adrese <http://www.muse-europe.com>

## POSLECH DISKU

1. Při zapnutém zařízení opakovaným stisknutím tlačítka **SOURCE** vyberte ikonu CD . Na displeji se zobrazí „Reading...“. Stisknutím tlačítka  otevřete nosič disku. Vložte disk potišťenou stranou směrem nahoru. Opětovným stisknutím tlačítka  zavřete nosič disku. (Poznámka: Pokud není vložený žádný disk, na displeji se zobrazí „NO DISC“).
2. Po uplynutí několika sekund se na displeji na několik sekund zobrazí celkový počet skladeb a přehrávání se spustí automaticky.

## USB PŘEHŘÁVÁNÍ

1. Připojte USB zařízení k **USB MP3** portu na tomto zařízení.
2. Opakovaným stisknutím tlačítka **SOURCE** vyberte ikonu USB . Na displeji se zobrazí „Reading...“. Přehrávání se spustí automaticky po uplynutí několika sekund..
3. Požadovanou skladbu vyberte pomocí tlačítek  .



Poznámky:

- Celkový počet MP3 souborů v USB zařízení nesmí přesáhnout 999.
- Zařízení nesmí obsahovat více než 99 adresářů.
- Čas načítání je několik sekund nebo déle, a to v závislosti na množství MP3 souborů a adresářů v USB zařízení.
- Nezasunujte do portu na tomto zařízení nic jiného, než je USB zařízení. Ostatní předměty by mohly poškodit USB mechanismus.
- USB konektor nesmí být připojený přímo k počítači, protože by mohlo dojít k poškození zařízení.
- Na trhu je v současnosti mnoho USB zařízení. Nemůžete zaručit podporu všech různých modelů. Pokud Vaše zařízení není podporováno, vyzkoušejte prosím jiné USB zařízení.

## REŽIMY PŘEHŘÁVÁNÍ (CD/MP3)

### Opakované přehrávání

Opakovaným stisknutím tlačítka **REP.** na dálkovém ovladači vyberte režim přehrávání. Rozsvítí se indikátor opakovaného přehrávání:

- Opakování jedné skladby: Na displeji se zobrazí .
- Opakování adresáře: Na displeji se zobrazí . (pouze MP3)
- Opakování všeho: Na displeji se zobrazí .

Pokud chcete zrušit opakované přehrávání, opakovaně stiskněte tlačítko **REP.**, dokud nezmizí indikátor opakovaného přehrávání.

## Náhodné přehrávání

Stiskněte tlačítko **RAND.** na dálkovém ovladači. Rozsvítí se indikátor náhodného přehrávání „“. Všechny skladby se přehrají v náhodném pořadí. Opakovaným stisknutím tlačítka **RAND.** zrušíte tuto funkci. Indikátor náhodného přehrávání zhasne.

## Naprogramované přehrávání

1. V režimu zastavení (jednou stiskněte tlačítko **■**), stiskněte tlačítko **PROG.** na dálkovém ovladači. Na displeji se zobrazí „★01“ a 01/xx (kde xx je celkový počet skladeb).
2. Pomocí tlačítka **◀◀/▶▶** vyberte požadovanou skladbu, poté stisknutím tlačítka **PROG.** potvrďte výběr.
3. Opakováním výše uvedených kroků naprogramujete až 32 skladeb u CD disku a 99 skladeb u MP3.
4. Stisknutím tlačítka **▶||** spustíte naprogramované přehrávání.
5. Jedním stisknutím tlačítka **■** zastavíte naprogramované přehrávání. Dvojnásobným stisknutím tlačítka **■** zrušíte tuto funkci.

## Výběr adresáře (pouze mp3)

- Stisknutím tlačítka **▲** na dálkovém ovladači vyberte první skladbu následujícího adresáře Vašeho aktuálního disku nebo USB.
- Stisknutím tlačítka **▼** na dálkovém ovladači vyberte první skladbu předcházejícího adresáře Vašeho aktuálního disku nebo USB.

## Pomocí číselných tlačítek 1~10

Použijte číselná tlačítka pro zadání čísla skladby. Přehrávání se automaticky spustí od zvolené skladby.

Pokud chcete zadat číslo skladby vyšší než 9, použijte tlačítko **1~10**.

Příklad 1: Pokud chcete zvolit desátou skladbu, nejprve stiskněte **1** a poté stiskněte **10**

Příklad 2: Pokud chcete zvolit čtrnáctou skladbu, nejprve stiskněte **1** a poté stiskněte **4 (1+4=14)**

Příklad 3: Pokud chcete zvolit čtyřicátou skladbu, nejprve stiskněte **4** a poté stiskněte **10 (4+10=40)**

Příklad 4: Pokud chcete zvolit třístapátou skladbu, nejprve stiskněte **3** poté stiskněte **10** a poté stiskněte **5 (3+10+5=305)**

## PŘIPOJENÍ PŘÍDAVNÉHO ZDROJE

### Ke AUDIO IN RCA konektorům

1. Připojte svůj přídatný zdroj (např. DVD přehrávač) ke konektorům **AUDIO IN L/R** v zadní části zařízení pomocí RCA audio kabelu (kabel je součástí balení).
2. Opakovaným stisknutím tlačítka **SOURCE** vyberte ikonu RCA.
3. Spustíte přehrávání na svém přídatném zdroji.

4. Upravte hlasitost na požadovanou úroveň.
5. Pokud chcete zastavit přehrávání, odpojte svůj přídatný zdroj od konektorů **AUDIO IN L/R**.

### Ke 3,5 mm AUX IN konektoru

1. Připojte svůj přídatný zdroj (např. mp3 přehrávač) ke konektoru **AUX IN** v horní části zařízení (kabel je součástí balení).
2. Opakovaným stisknutím tlačítka **SOURCE** vyberte ikonu .
3. Spusťte přehrávání na svém přídatném zdroji.
4. Upravte hlasitost na požadovanou úroveň.
5. Pokud chcete zastavit přehrávání, odpojte svůj přídatný zdroj od konektoru **AUX IN**.

## MENU NASTAVENÍ

Při zapnutém zařízení stiskněte a podržte tlačítko **MENU**. Otevře se menu nastavení. Otáčením ovladače **SELECT** vyberte možnost a/nebo upravte nastavení, poté stisknutím **SELECT** potvrďte provedené nastavení.

Poznámka:

- Symbol „\*“ se zobrazí vedle aktuálního nastavení.
- Při nastavování v menu stiskněte tlačítko **MENU** pro návrat zpět k předchozímu kroku.

### Menu nastavení DAB

#### **Station List (Seznam stanic)**

Zobrazení úplného seznamu dostupných DAB stanic.

#### **Full Scan (Úplné vyhledávání)**

Tato funkce Vám umožňuje automaticky vyhledávat a vytvářet seznam přijatelných DAB vysílání.

#### **Manual Tune (Manuální ladění)**

Tuto funkci je možné použít při umísťování antény nebo zařízení, abyste získali optimální příjem pro konkrétní kanál nebo frekvenci.

Otáčením ovladače **SELECT** vyberte <Manual tune (Manuální ladění)> a stisknutím **SELECT** potvrďte výběr. Otáčením **SELECT** vyberte požadovanou frekvenci a stisknutím **SELECT** naladíte stanice pro zvolenou frekvenci.

#### **Station order (Pořadí stanic)**

Multiplex: Stanice jsou uvedeny v číselném a poté v abecedním pořadí.

Alphanumeric: Stanice jsou uvedeny v abecedním pořadí.

Active: Stanice jsou uvedeny podle intenzity signálu stanic.

### **DRC (Komprese dynamického rozsahu)**

DRC umožňuje jednodušší poslech tišších zvuků, když se toto zařízení používá v hlučném prostředí.

Otáčením ovladače **SELECT** vyberte úroveň „Vyp.“, „Vysoká“, „Nízká“ a poté stisknutím tlačítka **SELECT** potvrďte výběr.

DRC vyp. - bez komprese. Toto je počáteční nastavení.

DRC vysoká - maximální komprese.

DRC nízká - střední komprese.

Poznámka: Funkce DRC je účinná pouze při kompresi dynamického rozsahu vysílání.

### **Prune station (Odstranění nedostupných stanic)**

Odstranění stanic, které jsou uvedené v seznamu, ale nejsou dostupné.

Na displeji se zobrazí „This will remove all invalid stations, continue? (Odstraní se všechny neplatné stanice, pokračovat?)“

Otáčením ovladače **SELECT** vyberte „Yes (Ano)“ a stisknutím **SELECT** výběr potvrďte.

### **Main menu (Hlavní menu)**

#### **\* Time setup (Nastavení času)**

\*\* Set time (Nastavit čas)

Nastavte datum (DD/MM/YYYY) a čas. Viz kroky uvedené v části „NASTAVENÍ ČASU A DATA“.

\*\* Clock format (Formát hodin)

Nastavte formát hodin: 12/24hodinové zobrazení hodin

\*\* Auto update (Automatická aktualizace)

No update: Zobrazení času od nastavení systému.

From radio: Aktualizace času prostřednictvím FM nebo DAB/DAB+.

#### **\* Alarms (Budíky)**

Nastavení budíků. Viz kroky uvedené v části „NASTAVENÍ BUDÍKU“.

#### **\* EQ (Ekvalizér)**

Vyberte požadovaný zvukový efekt: Default (výchozí), Rock, Classic, Jazz, Pop.

#### **\* Sleep (Čas vypnutí)**

Nastavte čas vypnutí. Viz kroky uvedené v části „Funkce vypnutí“.

#### **\* Backlight (Podsvícení)**

Nastavte čas vypnutí/úroveň podsvícení displeje. Viz kroky uvedené v části „Ztlumení jasu displeje“.

### \* **Language (Jazyk)**

Vyberte požadovaný jazyk menu zařízení: English (angličtina), Français (francouzština), Deutsch (němčina), Nederlands (holandština).

### \* **Factory Reset (Obnovení výchozích nastavení)**

Pokud chcete vymazat všechny nastavení provedená uživatelem.

### \* **Software version (Verze softwaru)**

Slouží ke zobrazení aktuální verze softwaru.

## **Menu nastavení FM**

### **Audio setting (Nastavení zvuku)**

Slouží pro výběr mezi režimem „Stereo nebo mono“ a „Pouze mono“ pro FM rádio.

### **Main menu (Hlavní menu)**

Viz kroky v části „Menu nastavení DAB/Hlavní menu“.

Poznámka: V režime Bluetooth, disku, USB, AUX nebo RCA režimu stisknutím a podržením tlačítka **MENU** otevřete „Main menu (Hlavní menu)“ pro nastavení. Viz kroky v části „Menu nastavení DAB / Hlavní menu“.

## **ÚDRŽBA**

### **Čištění**

#### **VAROVÁNÍ: Před čištěním odpojte zařízení od zdroje napájení.**

- Použijte měkkou, suchou, čistou tkaninu. Pravidelně čistěte ventilační otvory na zadní strana i bočních stranách zařízení.
- Při používání rozpouštědel, abrazivních prostředků nebo výrobků na bázi alkoholu hrozí riziko poškození zařízení.
- Pokud do zařízení vnikne nějaký předmět nebo tekutina, ihned zařízení odpojte od napájení a nechte je zkontrolovat autorizovaným servisním střediskem.

### **Poznámky týkající se disků**

- \* Nepoužívejte CD disky nepravidelných tvarů (například: v tvaru srdce nebo osmihranu). Mohou zapříčinit poruchu.
- \* Nevkládejte do prostoru pro disk více než jeden disk.
- \* Nepokoušejte se otevírat prostor pro disk během přehrávání.
- \* Nedotýkejte se čtecí čočky. V opačném případě může dojít k poruše.
- \* Pokud jsou na disku škrábance, nečistoty nebo otisky prstů, může dojít k chybnému načítání skladby. Před přehráváním disk vyčistěte pomocí čisticí utěrky. Disk utírejte od středu směrem k okrajům. Neskladujte disky na místech s vysokými teplotami nebo s vysokou vlhkostí, protože by mohlo dojít k jejich deformaci. Po přehrávání uložte disk do jeho obalu.



## Důležitá poznámka

- Před přepravou zařízení vyjměte disk z prostoru pro disk.

## ZOBRAZENÍ RŮZNÝCH INFORMACÍ

Během přehrávání stanice se na displeji zobrazuje její název a informace DLS (Dynamic Label Segment) vysílané rozhlasovou stanicí, jako je název programu, název skladby a kontaktní údaje. Krátkým stisknutím tlačítka **MENU** na zařízení nebo tlačítka **INFO** na dálkovém ovladači pokaždé, když se zobrazí následující sada informací, přepnete mezi následujícími údaji:

Režim DAB:

Typ programu, název souboru, varianta DAB / číslo kanálu, region, datum / číslo kanálu, frekvence, bitová rychlost, chybovost kodeku/signálu, intenzita signálu / rádio text

Režim FM:

Rádio text / typ programu, intenzita signálu, datum

## CHYBOVÉ ZPRÁVY

- „Not available“: Žádný příjem DAB
- „No DAB station“: Uvedenou stanici nelze najít.
- (No name): Aktuální stanice nevysílá identifikační název.
- „No station found“: Nejsou k dispozici žádné DAB stanice, zkontrolujte/přesuňte anténu.
- „No Radio Text“: Na této stanici nejsou dostupné žádné textové informace RDS.
- „No program type“: Nejsou dostupné žádné informace o typu programu RDS.

## TECHNICKÉ ÚDAJE

### OBEČNĚ

NAPÁJENÍ ELEKTRICKOU ENERGIÍ: DC 12 V  2 A 

Spotřeba: 24 W

### BLUETOOTH

Verze Bluetooth: V5.0

Bluetooth: 2,402 - 2,48 GHz

RF výstupní výkon: -2,889 dBm

Funkční vzdálenost: Až 10 metrů naměřených v otevřeném prostranství (stěny a konstrukce mohou ovlivnit dosah zařízení)

## RÁDIO

FM: 87,5 - 108 MHz

DAB/DAB+: 174,928 - 239,200 MHz

Právo na změnu technických údajů je vyhrazeno bez předcházejícího upozornění.

## ODSTRANĚNÍ MOŽNÝCH PROBLÉMŮ

Pokud by toto zařízení vykazovalo problém, zkontrolujte před kontaktováním servisu následující:

### Bez napájení

- Ujistěte se, že je zařízení připojené k elektrické síti.

### Není slyšet žádný zvuk – všeobecně

- Hlasitost externího zařízení je nastavená na minimum; zvyšte hlasitost.
- Hlasitost M-885 DBT je nastavená na minimum; zvyšte hlasitost.

### Bluetooth zařízení není možné spárovat nebo spojit s tímto zařízením.

- Neaktivovali jste funkci Bluetooth na svém zařízení. Informace o aktivaci funkce Bluetooth naleznete v návodu k obsluze svého zařízení.
- Zařízení se nenachází v režimu párování. Stiskněte a podržte tlačítko ►► dokud nezačne indikátor Bluetooth rychle blikat.
- Toto zařízení je už připojené k jinému zařízení; odpojte dané zařízení a zkuste to znovu.

## DALŠÍ INFORMACE



**UPOZORNĚNÍ:** Abyste snížili riziko úrazu elektrickým proudem, neodstraňujte kryt ani zadní panel. Uvnitř se nenacházejí části, které byste mohli svépomocí opravit. Veškeré opravy přenechejte kvalifikovanému servisnímu technikovi.



Blesk v trojúhelníku upozorňuje uživatele na „nebezpečné napětí“ uvnitř zařízení.



Vykřičník v trojúhelníku upozorňuje uživatele na důležité pokyny týkající se zařízení.

**Značka s upozorněním se nachází na zadním panelu zařízení.**

## **VAROVÁNÍ: ABYSTE ZABRÁNILI POŽÁRU NEBO ÚRAZU ELEKTRICKÝM PROUDEM, NEVYSTAVUJTE TOTO ZAŘÍZENÍ DEŠTI ANI VLHKOSTI.**

**UPOZORNĚNÍ:** Neviditelné laserové záření při otevření a deaktivaci ochranného blokování. Vyvarujte se vystavení paprskům.

Tento CD přehrávač je klasifikovaný jako LASEROVÝ PRODUKT TŘÍDY 1. Toto označení se nachází na zadním krytu zařízení.

CLASS 1 LASER PRODUCT  
PRODUCTO LASER CLASE 1  
PRODUIT LASER DE CLASSE 1  
LASER-PRODUKT DER KLASSE 1

### **DŮLEŽITÉ**

- Zařízení používejte v mírném klimatickém pásmu.
- Výrobní štítek se nachází na zadní straně zařízení.
- Zajistěte minimální vzdálenost 5 cm kolem zařízení z důvodu dostatečného větrání.
- Ujistěte se, že nedochází k blokování ventilačních otvorů předměty, jako jsou noviny, ubrusy, záclony atd.
- Na zařízení nesmí být položené žádné zdroje otevřeného ohně, jako jsou například zapálené svíčky.
- Zařízení nesmí být vystaveno kapání ani šplíchnání tekutin.
- Neumísťujte na zařízení předměty naplněné tekutinami, jako jsou například vázy.
- Nevhazujte baterie do ohně! Při likvidaci použitých baterií berte ohled na životní prostředí.
- Baterie byste neměli vystavovat nadměrnému teplu, jako je například sluneční záření, oheň nebo jiný podobný zdroj tepla.
- Zástrčka napájecího kabelu slouží jako odpojovací zařízení. Pokud chcete zařízení zcela odpojit od zdroje napájení, vytáhněte zástrčku zařízení z elektrické zásuvky. Zástrčka nesmí být blokována a měla by během používání zůstat snadno přístupná.
- Vlivem elektrického přechodu a/nebo elektrostatického jevu může výrobek selhat a vyžadovat tak od uživatele resetování napájení.



Pokud budete kdykoliv v budoucnu likvidovat tento výrobek, mějte na paměti, že vysloužilá elektrická zařízení nelze likvidovat spolu s běžným domovním odpadem. Recyklujte je v zařízeních k tomu určených.

Pokud potřebujete podrobnější informace týkající se recyklace, obraťte se na místní úřad nebo prodejce, u kterého jste výrobek zakoupili. (Směrnice o odpadních elektrických a elektronických zařízeních).



Dovozce a distributor  
SK Store, s.r.o.  
Priemyselná 5/C  
917 01 Trnava  
[www.skstoreshop.sk](http://www.skstoreshop.sk)  
e-mail: [obchod@skstore.sk](mailto:obchod@skstore.sk)

## Informace pro uživatele k likvidaci elektrických a elektronických zařízení (domácnosti)



Tento symbol na produktech anebo v průvodních dokumentech znamená, že použité elektrické a elektronické výrobky nesmí být přidány do běžného komunálního odpadu.

Ke správné likvidaci, obnově a recyklaci doručte tyto výrobky na určená sběrná místa, kde budou přijata zdarma. Alternativně v některých zemích můžete vrátit své výrobky místnímu prodejci při koupi ekvivalentního nového produktu.

Správnou likvidací tohoto produktu pomůžete zachovat cenné přírodní zdroje a napomáháte prevenci potenciálních negativních dopadů na životní prostředí a lidské zdraví, což by mohly být důsledky nesprávné likvidace odpadů. Další podrobnosti si vyžádejte od místního úřadu nebo nejbližšího sběrného místa.

Při nesprávné likvidaci tohoto druhu odpadu mohou být v souladu s národními předpisy uděleny pokuty.

### **Pro podnikové uživatele v zemích Evropské unie**

Chcete-li likvidovat elektrická a elektronická zařízení, vyžádejte si potřebné informace od svého prodejce nebo dodavatele.

### **Informace k likvidaci v ostatních zemích mimo Evropskou unii**

Tento symbol je platný jen v Evropské unii.

Chcete-li tento výrobek zlikvidovat, vyžádejte si potřebné informace o správném způsobu likvidace od místních úřadů nebo od svého prodejce.