

ONKYO

CS-375D CS-375

CD RECEIVER SYSTEM

Instruction Manual

Mode d'emploi

Manual de instrucciones

Manuale di istruzioni

Bedienungsanleitung

Gebruikershandleiding

Grundläggande bruksanvisning

En Fr Es It De Nl Sv

COMPACT
disc
DIGITAL AUDIO

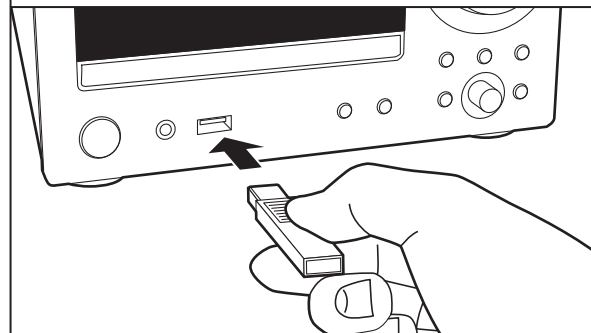
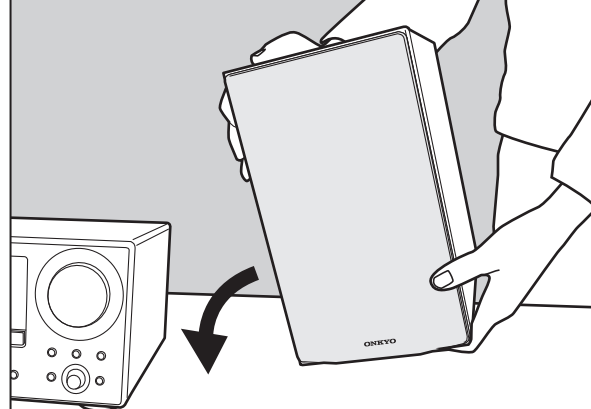



Table of Contents

Before Start	
What's in the box	3
Part Names	
Front Panel	4
Rear Panel (CS-375D)	5
Rear Panel (CS-375)	6
Remote Controller	7
Display	8
Speakers System	9
Install	
Connect the Speakers	10
Connecting the antenna and power cord, etc.	11
Playback	
Playing CDs	12
USB Memory	14
Listening to the FM Radio	16
Listening to DAB Digital Radio (CS-375D)	19
BLUETOOTH® Playback	22
Playing audio from an external device	23
Time setting / Using the alarm to start play	24
Adjusting sound quality	26
Advanced Setup	
Advanced Settings	27
Others	
Troubleshooting	29
Other notes	31
General Specifications	32



What's in the box

1

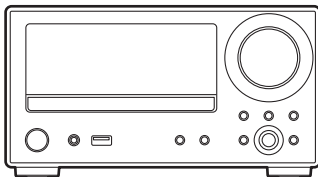

1. Main unit (1)
 2. Speaker system (2)
 3. Remote controller (RC-961S) (1), Batteries (AAA/R03) (2)
 4. Speaker cable (1.1 m) (2)
 5. DAB/FM wire antenna (1) (CS-375D) / FM wire antenna (1) (CS-375)
 6. Power Cord (1)
 7. Non-skid pads (8)
 - Quick Start Guide (1)
- * This document is an online instruction manual. It is not included as an accessory.

2



3

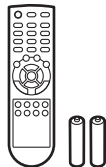

- The power cord must be connected only after all other cable connections are completed.
- Do not connect any speakers other than those supplied to this system.
- We will not accept responsibility for damage arising from the connection of equipment manufactured by other companies.
- Specifications and appearance are subject to change without prior notice.

4

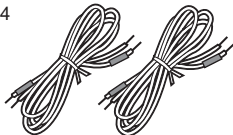

5

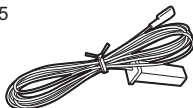

6

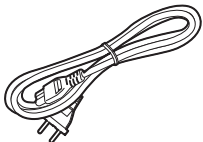

7





Front Panel

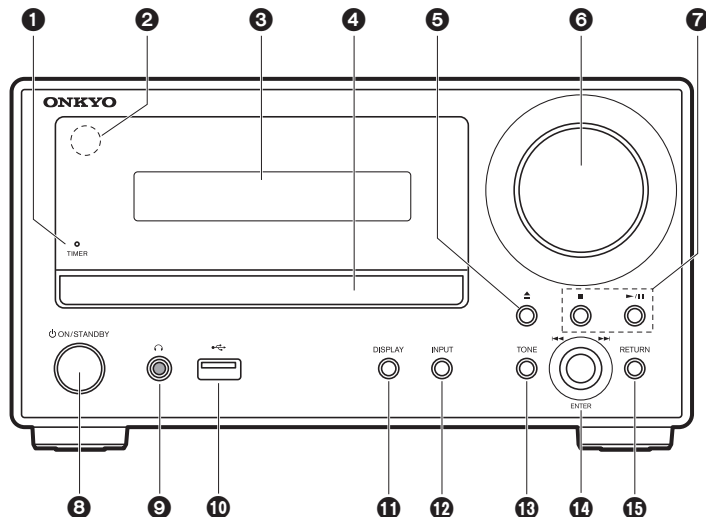

1. **TIMER indicator:** This lights when the alarm is set and this unit is on standby.
2. **Remote control sensor:** Receives signals from the remote controller.
 - The signal range of the remote controller is within about 23' / 7 m, at an angle of 30° to either side.
3. **Display (→ P8)**
4. **Disc tray:** Place discs here. 8-cm discs can also be used.
5. **▲ button:** Open or close the disc tray.
6. **Volume dial:** Adjust the volume. Adjust between 0 and 50.
7. **Play buttons:**
 - : Stops playback.
 - ▶/|| : Plays or pauses playback.
 - Depending on the input, the operation may not start.
8. **⏻ ON/STANDBY button:** Turns the unit on or into standby mode.
9. **🎧 jack:** Stereo headphones with a mini plug (Ø1/8"/3.5 mm) are connected.
10. **USB port:** Connect a USB memory to play music files.
11. **DISPLAY button:** Switches the information on the display.
 - Depending on the input, the operation may not start.
12. **INPUT button:** Switches the input to be played. (CD / BLUETOOTH / USB / OPTICAL / LINE / DAB (CS-375D) / FM)
13. **TONE button:** Adjust the sound quality. Press the button repeatedly to select item to adjust from "BASS", "TREBLE" and "S.BASS", and turn the skip (|◀/▶|) dial to adjust.
14. **ENTER button, skip (|◀/▶|) dial:**
 - When playing, turn left or right to select the folder or file, then press to confirm.
 - Depending on the input, the operation may not start.
 - While the menu is displayed, turn the dial to select items and press to confirm the settings.
15. **RETURN button:** Returns the display to the previous state.



Rear Panel (CS-375D)

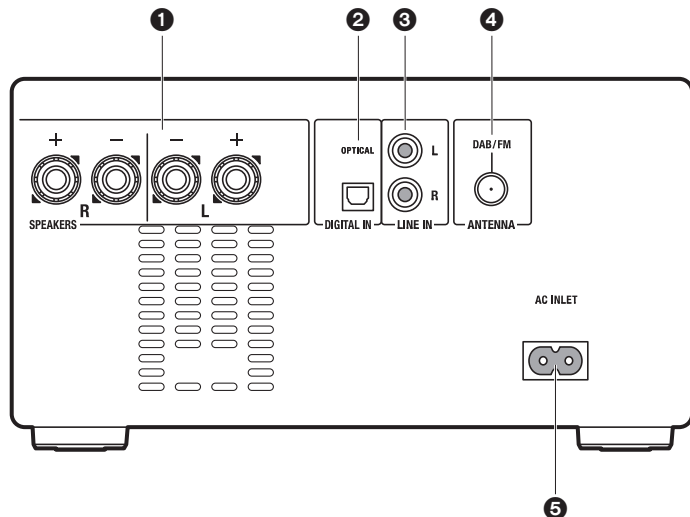

1. SPEAKERS terminals: Connect speakers with the supplied speaker cables.
2. DIGITAL IN OPTICAL jack: You can play the digital audio from an external device such as a television connected with a digital optical cable.
3. LINE IN jacks: You can play the audio from an external device such as a television connected with an analogue audio cable.
4. DAB/FM ANTENNA jack: Connect the supplied DAB/FM wire antenna.
5. AC INLET: Connect the supplied power cord.



Rear Panel (CS-375)

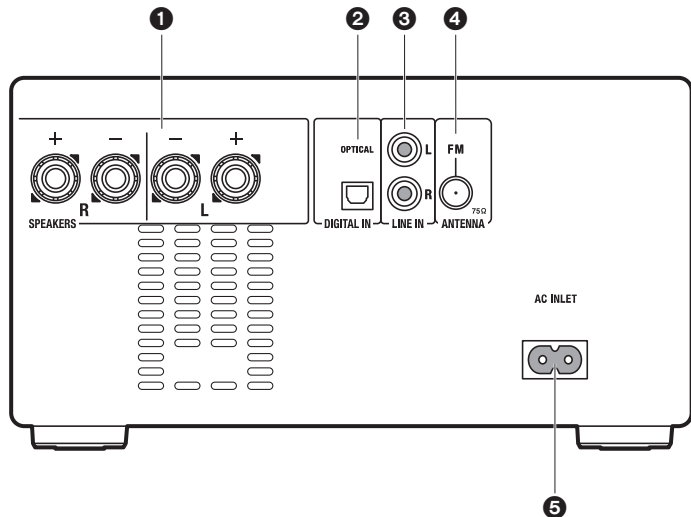

1. SPEAKERS terminals: Connect speakers with the supplied speaker cables.
2. DIGITAL IN OPTICAL jack: You can play the digital audio from an external device such as a television connected with a digital optical cable.
3. LINE IN jacks: You can play the audio from an external device such as a television connected with an analogue audio cable.
4. FM ANTENNA jack: Connect the supplied FM wire antenna.
5. AC INLET: Connect the supplied power cord.

Remote Controller

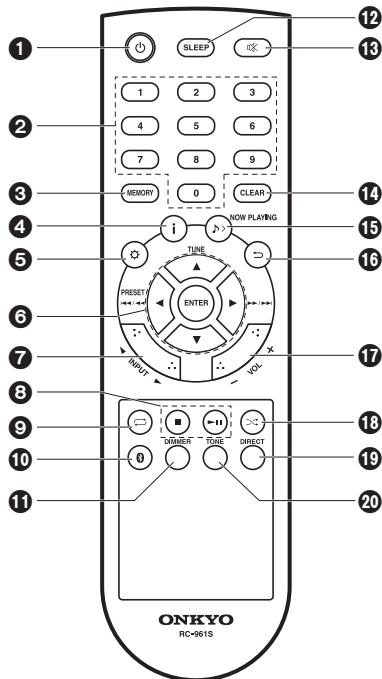

1. **⏻** button: Turns the unit on or into standby mode.
2. **Numbered buttons**: Use to directly input the CD or USB track number when selecting tracks.
3. **MEMORY** button: Used to register favorite radio stations.
4. **⏸** button: Switches the information on the display.
 - Depending on the input, the operation may not start.
5. **☰** button: Displays the menu. (➔P27)
6. **Cursors, ENTER** button: Select the item with the cursors and press ENTER to confirm.
 - TUNE ▲/▼**: Used to select radio stations.
 - PRESET ◀/▶**: Used to select stations that have been registered.

Play buttons:

 - ◀◀/▶▶**: Return to the beginning of the track being played. Press again to move to the track before. Press and hold to rewind the track quickly.
 - ▶▶/▶▶**: When pressed during play, move to the next track. Press and hold to fast-forward through the track.
 - Depending on the input, the operation may not start.
7. **INPUT ◀/▶** buttons: Switches the input to be played. (CD / BLUETOOTH / USB / OPTICAL / LINE / DAB (CS-375D) / FM)
8. **Play buttons**:
 - : Stops playback.
 - ⏮**: Plays or pauses playback.
 - Depending on the input, the operation may not start.
9. **◁** button: Set repeat play.
10. **📶** button: Switches the input to BLUETOOTH.
11. **DIMMER** button: You can adjust the brightness of the display in four steps. It cannot be turned off completely.
12. **SLEEP** button: Set the sleep timer. When the time set (10, 20, 30, 60, 90, 120, 150, or 180 minutes) has elapsed, the unit switches to standby. If SLEEP button is pressed after setting, the time remaining until sleep is displayed.
13. **⏸** button: Temporarily mutes audio. Press again to cancel muting.
14. **CLEAR** button: Press while setting the time, the alarm, etc., to exit the settings without saving them. Also, when pressed and held with FM/DAB, all preset stations are deleted.
15. **▶** > NOW PLAYING button: Press once to display the current input. Press twice to display the current time.
16. **◁** button: Returns the display to the previous state.
17. **VOL +/–** buttons: Adjust the volume. Adjust between 0 and 50.
18. **∞** button: Set random play.
19. **DIRECT** button: Switch the DIRECT mode on and off. (➔P26)
20. **TONE** button: Adjust the sound quality. (➔P26)

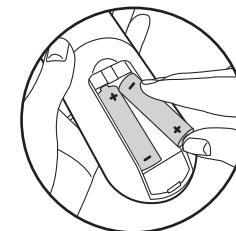



Display

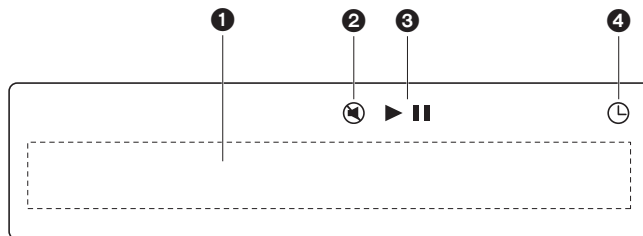

1. Message display: Displays information about tracks and menus.
 - Characters that cannot be displayed by this unit appear as "■".
 - The following icons are displayed.
 - : Folder
 - : Track title
2. This is displayed when muting is on.
3. Displays the play status.
4. This lights when the alarm is set.



Speakers System

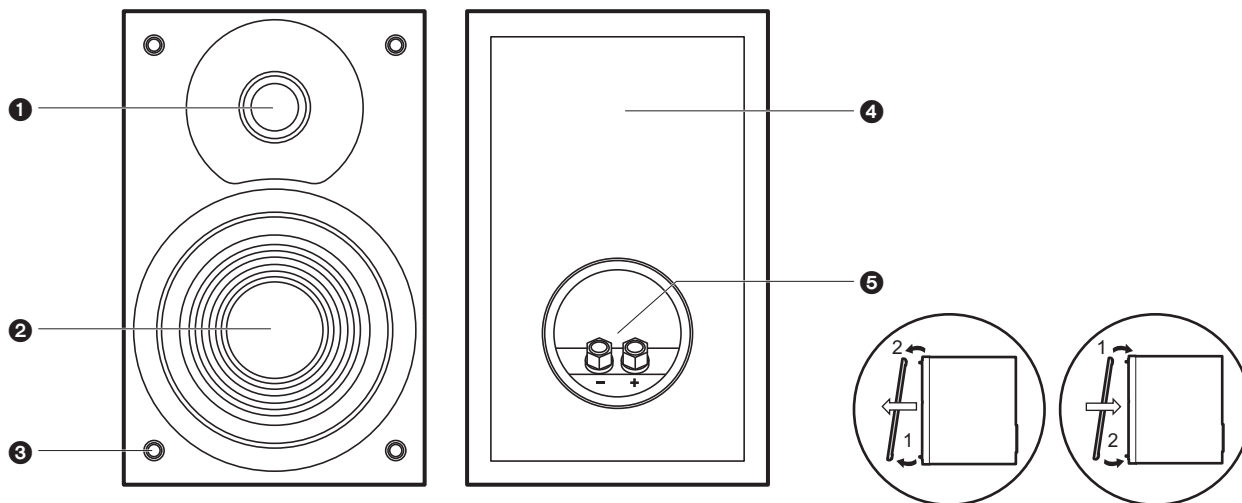

There is no distinction between left and right with the included speaker system. There will be no difference in sound quality whichever side you choose to put each speaker.

1. Tweeter: Plays the treble.
2. Woofer: Plays the mid range and bass.
3. Grill net fittings: Used to attach the grill nets. When removing the grill net, hold the bottom of the grill net with both hands and pull gently forward, then gently pull the top of the grill out to remove. To attach again, attach the top first, then the bottom.
4. Speaker cabinet
5. Speaker terminals: Connect speakers to the main unit with speaker cables.



Connect the Speakers

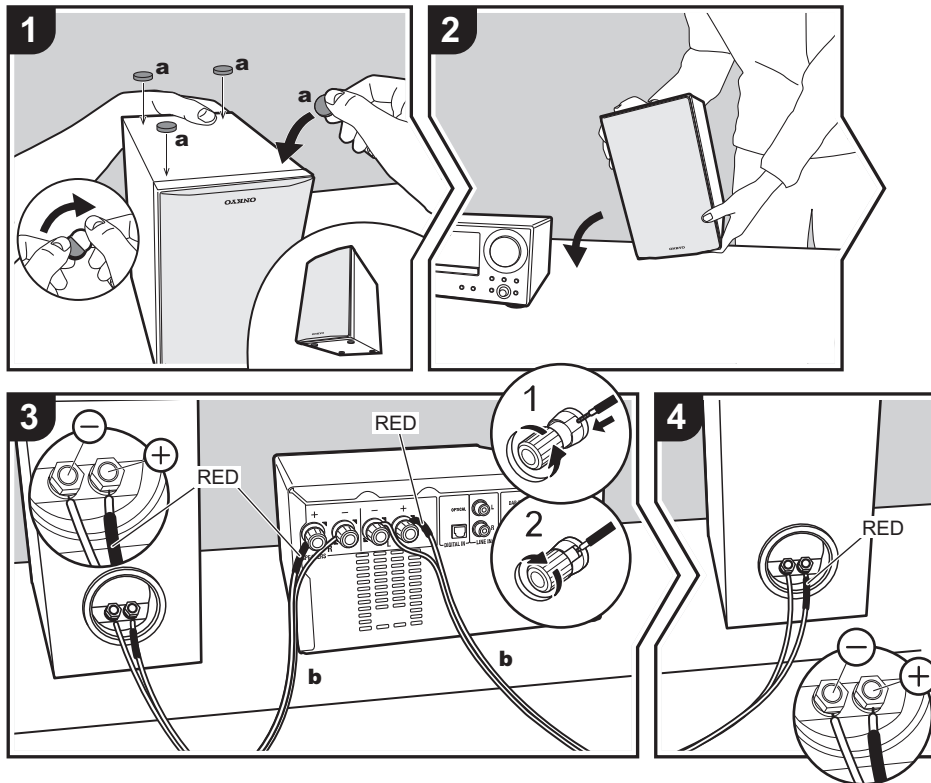

Before Installing

Attach the included non-skid pads to the four corners of the bases of the front speakers. This makes the speakers less likely to slip, improve the stability of the installation, and enables better sound.

Instructions on how to connect speakers

Connect the included speaker cables with ends with the red tubing attached to the + jacks on the main unit and the speaker. If connection is wrong, the phase reverses and this makes it harder to output bass. After inserting the speaker cables, tighten the terminals firmly by turning to the right. Also make sure the exposed wires of the speaker cables do not stick out of the speaker terminals when connecting. If the exposed wires of the speaker cables touch the rear panel or the + and - wires touch each other, the protection circuit may be activated and the power may turn off.

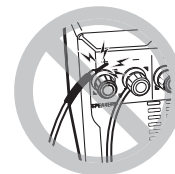



Connecting the antenna and power cord, etc.

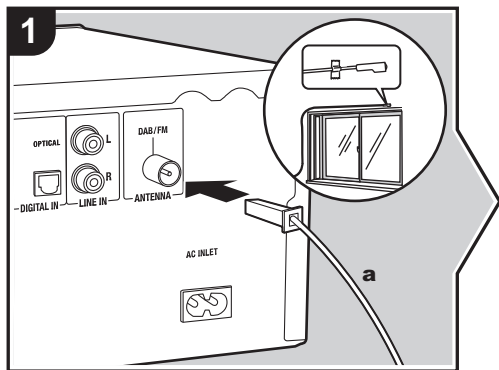

Antenna Hookup

Move the antenna around while playing the radio to find the position with the best reception.

Power Cord Hookup

This model includes a removable power cord. The power cord must be connected only after all other connections are completed. Make sure you first connect the power cord to AC INLET terminal of the unit and then connect to the outlet. Always disconnect the outlet side first when disconnecting the power cord.

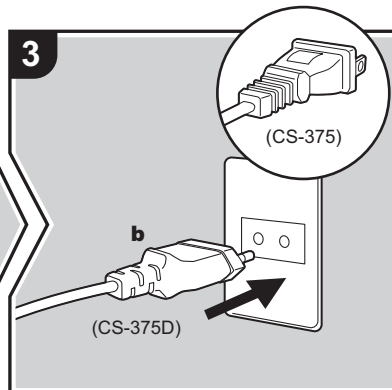
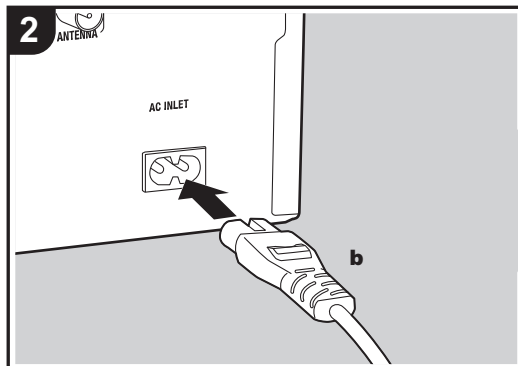

a DAB/FM Wire Antenna (CS-375D) / FM Wire Antenna (CS-375), **b** Power Cord



Playing CDs

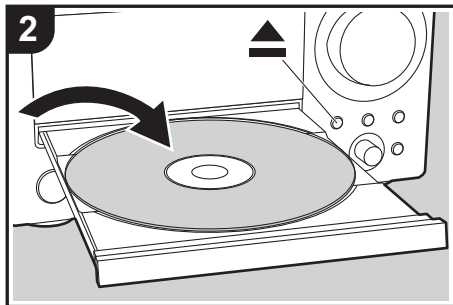
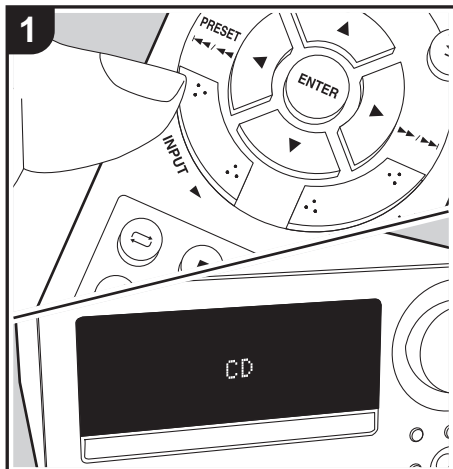

This unit can also play CD-R/CD-RW recorded with MP3 format files, along with commercially available music CDs.

- The supported sampling rates for MP3 files are 32 kHz to 48 kHz, and supported bitrates are between 32 kbps and 320 kbps and VBR.
- Play of CDs not conforming to the CD standards, such as copy control CDs, is not guaranteed.

Playing music CDs

Perform the following procedure when the unit is on.

1. Repeatedly press INPUT ◀▶ on the remote controller to switch input to CD.
2. Press ▲ on the main unit to open the disc tray, and after putting the disc on the tray, press ▲ again to close the tray.
3. Press ▶▶ (d) on the remote controller to start play. Use other play buttons (b) to stop play or choose tracks to play. You can also select by entering the track number with number buttons (a) and pressing ENTER (c).

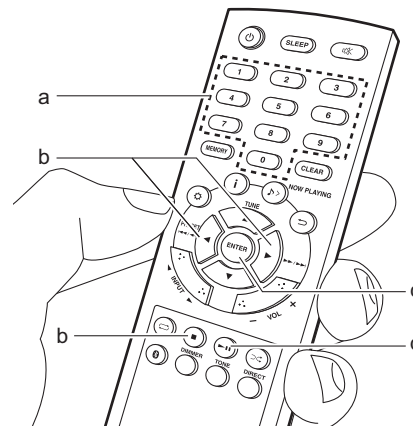



Playing MP3 discs

Perform the following procedure when the unit is on.

1. Repeatedly press INPUT ◀/▶ on the remote controller to switch input to CD.
2. Press ▲ on the main unit to open the disc tray, and after putting the disc on the tray, press ▲ again to close the tray.
3. After reading the disc is complete, use ▲/▼ (d) on the remote controller to select the folder or file. If you selected a folder, the content of the folder is displayed when you press ENTER (f). To return to the previous display, press ⇨ (c).
When you select a file and press ENTER (f) on the remote controller, play starts.

- Only the music files in the same level of the folder are played.

4. Use play buttons (e) to stop play or choose tracks to play. You can also select by entering the track number with number buttons (a) and pressing ENTER (f).

Also, by pressing i (b), you can switch the display in the order Track title/Artist name/Album name/Track number in the folder, Elapsed play time/Remaining play time.

- ID3 version 1 (1.0 and 1.1) only is supported with the title, artist name, and album name displays.
- Characters that cannot be displayed by this unit appear as "■".
- A maximum of 255 folders and 999 files can be read. This includes folders that contain files this unit cannot play.

Repeat play

1. Repeatedly press ◻ (g) during play to display "REPEAT ONE" or "REPEAT ALL" on the display.
REPEAT ONE: Repeat play of the selected individual track.
REPEAT ALL: Repeat play of all tracks.
Repeat play of all tracks within a folder on an MP3 disc.
- To cancel repeat play, press ◻ (g) several times until "REPEAT OFF" is displayed.
 - Repeat play is canceled if random play is started during repeat play.

Random play

Play tracks in randomly.

1. Repeatedly press ⇄ (h) during play to display "RANDOM ON" on the display.
- To cancel random play, press ⇄ (h) until "RANDOM OFF" is displayed.
 - Random play is canceled if repeat play is started during random play.

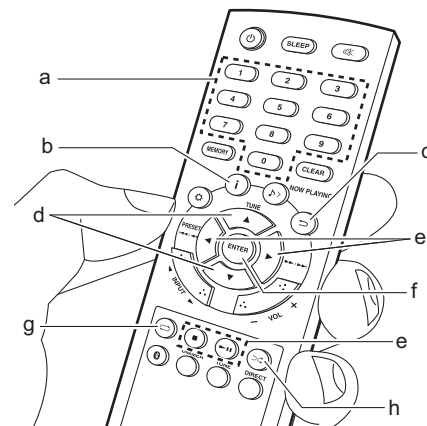



USB Memory

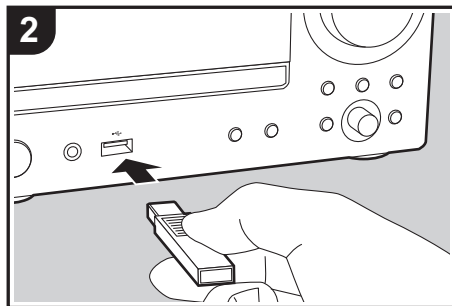
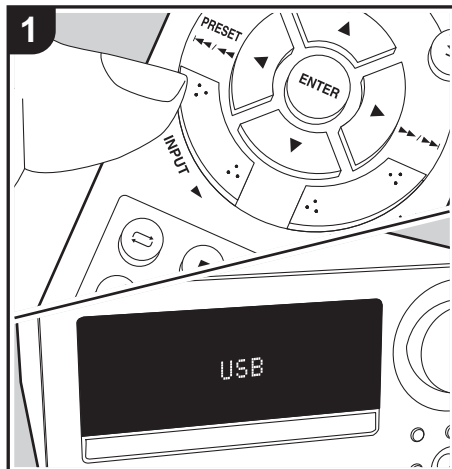

You can play MP3 music files by connecting a USB memory to the USB port on the front of the unit.

- The supported sampling rates for MP3 files are 32 kHz to 48 kHz, and supported bitrates are between 32 kbps and 320 kbps and VBR.

Basic operations

Perform the following procedure when the unit is on.

1. Repeatedly press INPUT ◀▶ on the remote controller to switch input to USB.
2. Plug your USB memory into the USB port on the front.
3. After reading is complete, use ▲/▼ (d) on the remote controller to select the folder or file. If you selected a folder, the content of the folder is displayed when you press ENTER (f). To return to the previous display, press ⇨ (c).
When you select a file and press ENTER (f) on the remote controller, play starts.
 - Only the music files in the same level of the folder are played.
4. Use play buttons (e) to stop play or choose tracks to play. You can also select by entering the track number with number buttons (a) and pressing ENTER (f).

Also, by pressing i (b), you can switch the display in the order Track title/Artist name/Album name/Track number in the folder, Elapsed play time/Remaining play time.

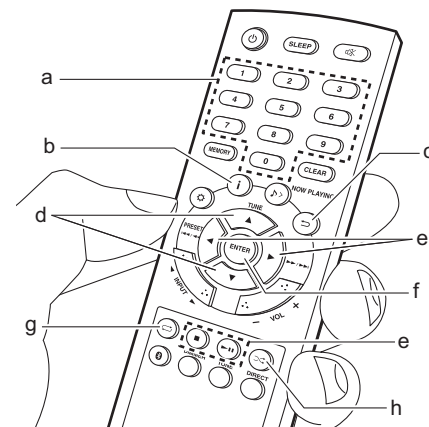

- ID3 version 1 (1.0 and 1.1) only is supported with the title, artist name, and album name displays.
- Characters that cannot be displayed by this unit appear as "■".
- A maximum of 255 folders and 999 files can be read. This includes folders that contain files this

unit cannot play.







Repeat play

1. Repeatedly press  (g) during play to display "REPEAT ONE" or "REPEAT ALL" on the display.
REPEAT ONE: Repeat play of the selected individual track.
REPEAT ALL: Repeat play of all tracks in the folder.
- To cancel repeat play, press  (g) several times until "REPEAT OFF" is displayed.
 - Repeat play is canceled if random play is started during repeat play.

Random play

Play tracks in a folder randomly.

1. Repeatedly press  (h) during play to display "RANDOM ON" on the display.
- To cancel random play, press  (h) until "RANDOM OFF" is displayed.
 - Random play is canceled if repeat play is started during random play.

USB Memory Requirements

- This unit can use USB memories that comply with the USB mass storage device class standard. (However, there are still devices that cannot be played by this unit even if they comply with the USB mass storage class standard.)
- The unit is also compatible with USB memories using the FAT16 or FAT32 file system formats. Other formats such as exFAT, NTFS, and HFS cannot be played by this unit.
- This unit does not support the use of an external hard drive.
- USB hubs and USB storage devices with hub

functions are not supported. Do not connect these devices to the unit.

- We accept no responsibility whatsoever for the loss or damage to data stored on a USB memory when that device is used with this unit. We recommend that you back up your important music files beforehand.



Listening to the FM Radio

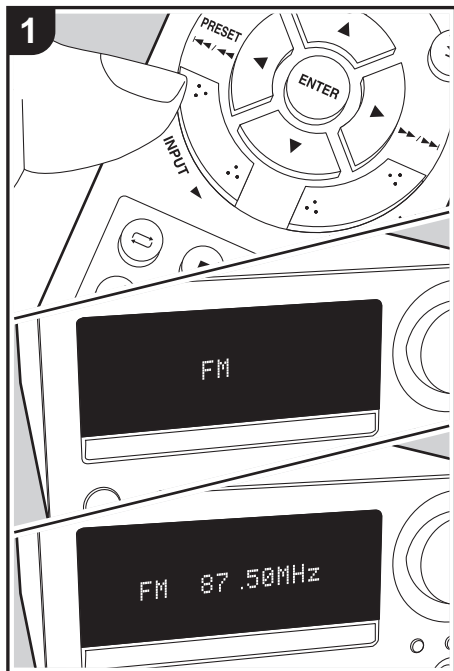

Tuning

Perform the following procedure when the unit is on.

1. Repeatedly press INPUT ◀▶ on the remote controller to switch input to FM.
2. Press TUNE ▲/▼ (b) on the remote controller to select a station.

To tune automatically: Press and hold TUNE ▲/▼ (b) until "SEARCH UP" or "SEARCH DOWN" is displayed to start automatic tuning. Searching stops when a station is found.

To tune manually: The frequency changes one step each time you press TUNE ▲/▼ (b). Tune by looking at the display.

When FM reception is poor: Reception may improve with monaural reception. Press ⚙ (a) to display the menu, press ▲/▼ (b) to select "FM STEREO/MONO", then press ENTER (c). Press ▲/▼ (b) to select "MONO". To exit the settings, press ⚙ (a).

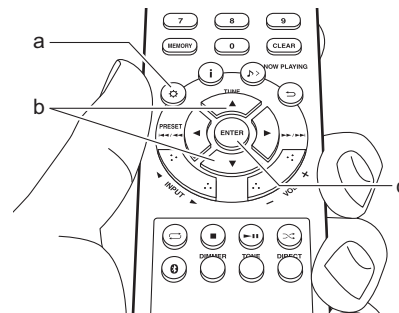

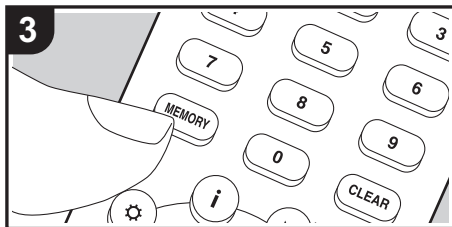
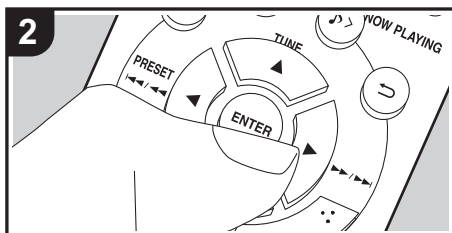
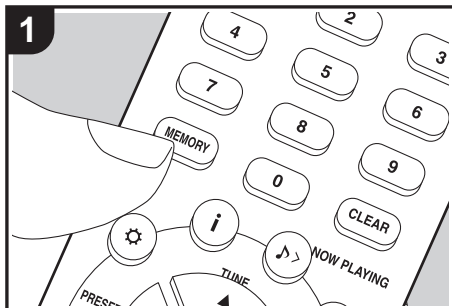

Registering a station

You can register a maximum of 30 FM stations. After tuning into the radio station you want to register, perform the following procedure.

1. Press MEMORY (b) on the remote controller so that the preset number on the display flashes.



2. While the preset number is flashing (about 5 seconds), repeatedly press PRESET ◀▶ (g) on the remote controller to select a number.
3. Press MEMORY (b) on the remote controller again to register the station. When registered, "STORED" is displayed and the preset number stops flashing.

Selecting registered stations

1. Repeatedly press INPUT ◀▶ on the remote controller to switch input to FM.
2. Press PRESET ◀▶ (g) on the remote controller to select a preset number. You can also select by entering the preset number with number buttons (a) and pressing ENTER (h).

To select the registered stations while listening to them in order

1. Repeatedly press INPUT ◀▶ on the remote controller to switch input to FM.
2. Press and hold PRESET ◀▶ (g) on the remote controller until the preset number starts flashing. The preset numbers change automatically at intervals of 5 seconds.
3. When the station you want to listen to comes on, press PRESET ▶ on the remote controller.

To delete a registered station

1. Repeatedly press INPUT ◀▶ on the remote controller to switch input to FM.
2. Press and hold CLEAR (e) on the remote controller. "MEMORY CLEAR" is displayed and all registered stations are deleted.

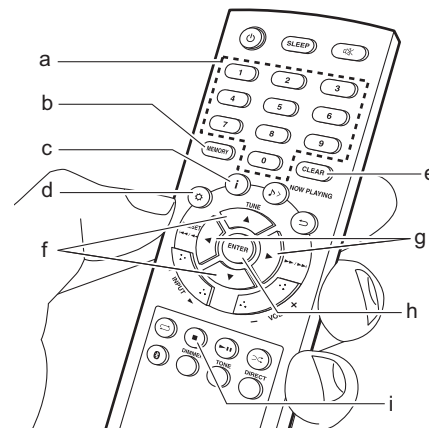



Using RDS (CS-375D)

RDS stands for Radio Data System and is a method of transmitting data in FM radio signals. In regions using RDS, the radio station name is displayed when you tune into a radio station broadcasting program information. You can use the following functions.

Displaying RDS information

1. With the station name displayed, press **i** (c) on the remote controller repeatedly to change the information displayed in order; station name (PS)/ Program Type (PTY)/Radio Text (RT)/frequency. Long pieces of information scroll across the display.
 - "NO RDS" is displayed when no text information is available. Note that if the station name, Program Type, and Radio Text are not being received, "NO PS", "NO PTY" and "NO RT" are displayed instead.
 - Unusual characters may be displayed when the unit receives unsupported characters. However, this is not a malfunction. Also, if the signal from a station is weak, information may not be displayed.

Search for stations by Program Type

1. With the name of the station on the display, press **☆** (d) on the remote controller to display the menu, press **▲/▼** (f) to select "FM RDS", then press ENTER (h).
2. Use **▲/▼** (f) to select "PTY" and press ENTER (h).
3. Press the PRESET **◀/▶** (g) to select the Program Type you want to find, then press ENTER (h) to start the search.
The Program Types displayed are as follows:
None
News (News reports)
Current Affairs
Information

- Sport
- Education
- Drama
- Cultures
- Science (Science and technology)
- Varied Speech
- Pop Music
- Rock Music
- Easy Listening
- Light Classics M
- Serious Classics
- Other Music
- Weather & Metr
- Finance
- Children's Progs (Children's programmes)
- Social Affairs
- Religion
- Phone In
- Travel & Touring
- Leisure & Hobby
- Jazz Music
- Country Music
- National Music
- Oldies Music
- Folk Music
- Documentary
- Alarm Test
- Alarm - Alarm!

4. When a station is found, the frequency is displayed and that station is received.
To search for a different station using the same Program Type, continue with steps 1 to 3.
 - If no stations are found, the message "NOT FOUND" is displayed.

- To cancel the procedure, press **■** (i).
- Unusual characters may be displayed when the unit receives unsupported characters. However, this is not a malfunction. Also, if the signal from a station is weak, information may not be displayed.

Registering RDS stations automatically

You can automatically search for and register RDS stations using the Auto Station Program Memory (ASPM) feature.

1. Repeatedly press INPUT **◀/▶** to switch input to FM.
2. Press **☆** (d) on the remote controller to display the menu, press **▲/▼** (f) to select "FM RDS", then press ENTER (h).
3. Use **▲/▼** (f) to select "ASPM" and press ENTER (h).
"ASPM" flashes during the search. When registered, the preset number and "STORED" are displayed. "END" is displayed when the search is finished.
 - If no stations are found, the message "NOT FOUND" is displayed.
 - To cancel the procedure, press **■** (i).
 - Selecting registered stations (➔P17)

Listening to DAB Digital Radio (CS-375D)

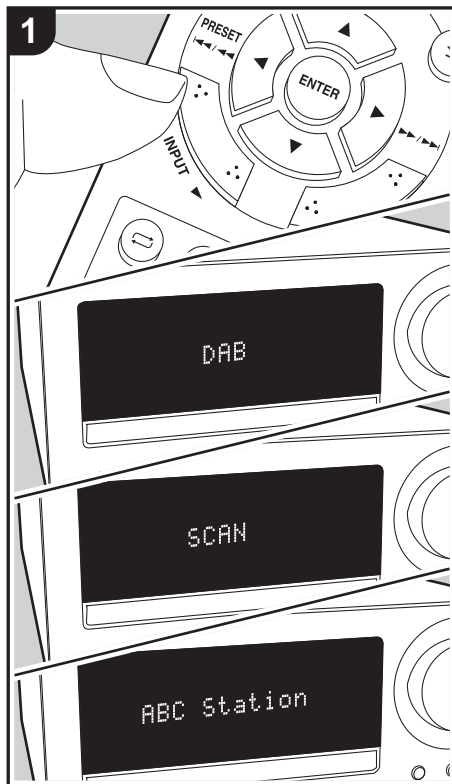

Tuning

Perform the following procedure when the unit is on.

1. Repeatedly press INPUT ◀▶ on the remote controller to switch input to DAB.
 - The very first time you select Tuner DAB, the Auto Tuning function automatically scans the DAB Band 3 for the multiplexes (i.e., stations) available in your area.
 - Once the scanning process is complete, the stations are stored in alphanumeric order and the first station is selected.
 - If a new DAB station is introduced, or you move to a new area, press ⚙ (a) on the remote controller to display the menu, then use "AUTO" in "DAB SCAN".
2. Select the desired radio station with TUNE ▲/▼ (b) on the remote controller, then press ENTER (c) to confirm the selection.

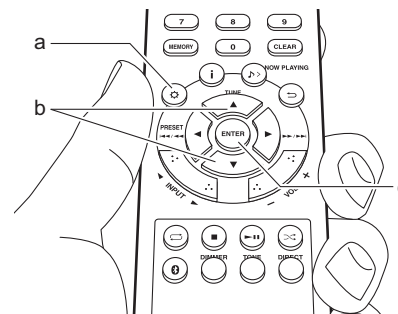

Tuning Manually

You can tune to stations that cannot be found automatically by using manual tuning.

1. Repeatedly press INPUT ◀▶ on the remote controller to switch input to DAB.
2. Press ⚙ (a) on the remote controller to display the menu, press ▲/▼ (b) to select "DAB SCAN", then press ENTER (c).
3. Use ▲/▼ (b) to select "MANUAL" and press ENTER (c).
4. The frequency changes each time you press TUNE ▲/▼ (b) on the remote controller. Watch the display as you change to the required frequency, then press ENTER (c) to confirm the selection.

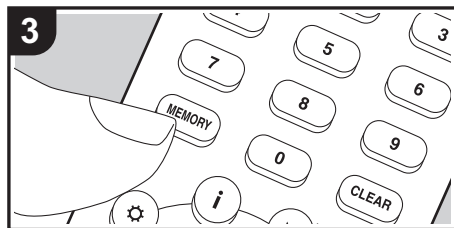
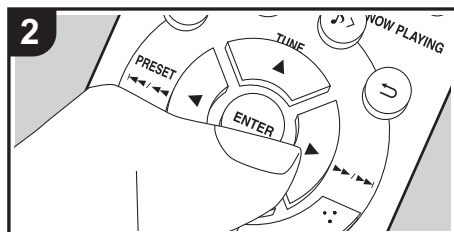
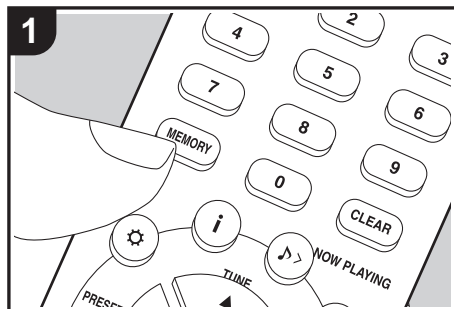

Registering a station

You can register a maximum of 10 DAB stations. After tuning into the radio station you want to register, perform the following procedure.

1. Press MEMORY (b) on the remote controller so that the preset number on the display flashes.

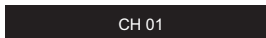

2. While the preset number is flashing (about 10 seconds), repeatedly press PRESET ◀▶ (e) on the remote controller to select a number.
3. Press MEMORY (b) on the remote controller again to register the station. When registered, "STORED" is displayed and the preset number stops flashing.

Selecting registered stations

1. Repeatedly press INPUT ◀▶ on the remote controller to switch input to DAB.
2. Press PRESET ◀▶ (e) on the remote controller to select a preset number, then press ENTER (f) to confirm the selection. You can also select by entering the preset number with number buttons (a) and pressing ENTER (f).

To delete a registered station

1. Repeatedly press INPUT ◀▶ on the remote controller to switch input to DAB.
2. Press and hold CLEAR (d) on the remote controller. "MEMORY CLEAR" is displayed and all registered stations are deleted.

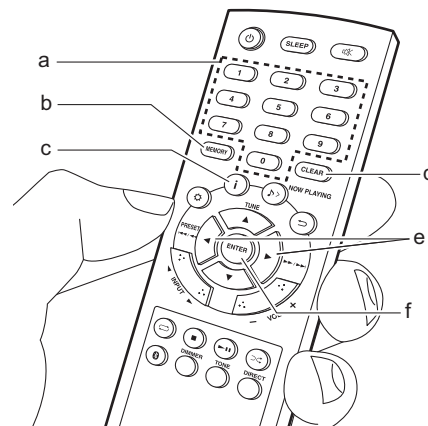



Displaying DAB Radio Information

1. Press the **i** button (c) repeatedly to display more information about the selected DAB station.

Programme Name : Station name is displayed. (set by default)

Scrolling text : Information scrolls across the display when sent from the station.

Programme type : Displays the type of content being broadcast by the station.

Multiplex name : Displays the name of the multiplex (ensemble) which provides the current service.

Channel/Frequency : Displays the channel and frequency of the current station.

Stereo mode : Displays stereo mode.

Transfer speed : Displays the data transfer speed.

Signal quality : The signal quality is displayed as a number.

0 - 69: Poor reception

70 - 84: Good reception

85 - 100: Excellent reception



BLUETOOTH® Playback

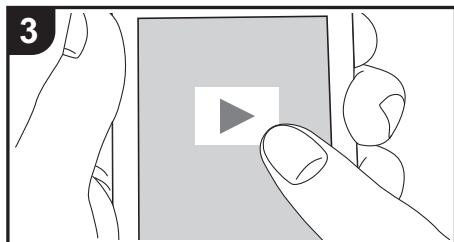
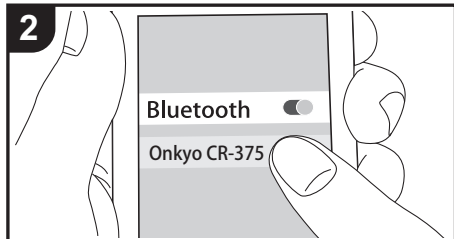
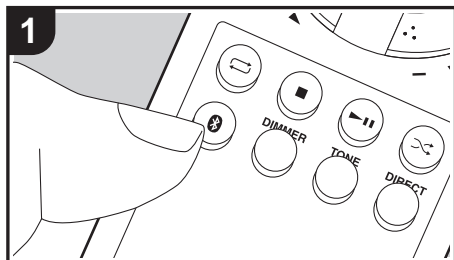

Pairing

Perform the following procedure when the unit is on.

1. When you press the **B** button on the remote controller, "Pairing" is displayed on the display, and the pairing mode is enabled.



2. Enable (turn on) the BLUETOOTH function of the BLUETOOTH wireless technology enabled device, then select this unit from amongst the devices displayed. If a password is requested, enter "0000".
 - This unit is displayed as "Onkyo CR-375".
3. "Pairing" on the display changes to the name of the BLUETOOTH wireless technology enabled device.
 - When connecting to another BLUETOOTH wireless technology enabled device, first disable the connection with any paired BLUETOOTH wireless technology enabled device, then after "Pairing" is displayed, do the operations in step 2. This unit can store the data of up to eight paired devices.
 - The coverage area is within about 32'/10 m. Note that connection is not always guaranteed with all BLUETOOTH wireless technology enabled devices.
 - All pairing information is deleted when you reset the settings to the status at the time of shipment. Note that this does not delete the pairing information on the BLUETOOTH wireless technology enabled device. When pairing the unit again with the device, be sure to clear the pairing information on the BLUETOOTH wireless technology enabled device in advance. For information on how to clear the pairing information, refer to the BLUETOOTH wireless technology enabled device's instruction manual.

Playing Back

Perform the following procedure when the unit is on.

1. Press **B** to change input to BLUETOOTH.
2. Perform the connection procedure on the BLUETOOTH wireless technology enabled device.
3. Play the music files. Increase the volume of the BLUETOOTH wireless technology enabled device to an appropriate level.
 - Due to the characteristics of BLUETOOTH wireless technology, the sound produced on this unit may slightly be behind the sound played on the BLUETOOTH wireless technology enabled device.



Playing audio from an external device

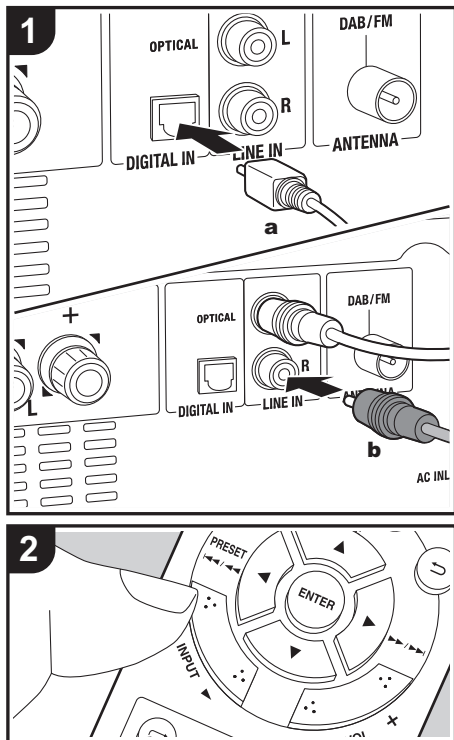

a Digital Optical Cable, **b** Analog Audio Cable

Connections

You can play the audio from external devices such as TVs and game consoles through this unit. If the external device has an optical digital output terminal, connect using a digital optical cable to the DIGITAL IN OPTICAL terminal on this unit. When the external device is to be connected with an analog audio cable, connect to the LINE IN jacks on this unit.

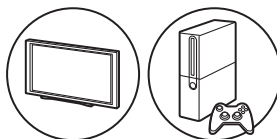

Playing Back

Perform the following procedure when the unit is on.

- When playing a device connected to the DIGITAL IN OPTICAL terminal, press INPUT ◀▶ repeatedly to change the input on this unit to "OPTICAL".



When playing a device connected to the LINE IN jacks, press INPUT ◀▶ repeatedly to change the input on this unit to "LINE".



- Start play on the player.
 - When connected by a digital optical cable, this unit supports linear PCM signals of up to 48 kHz/24 bits for input.





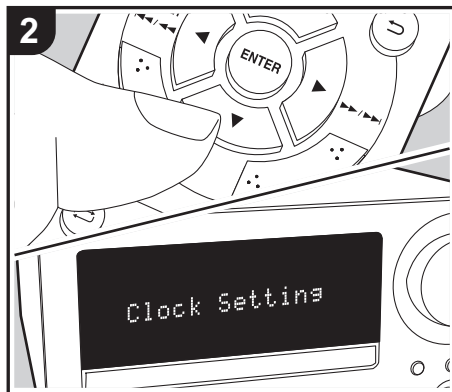
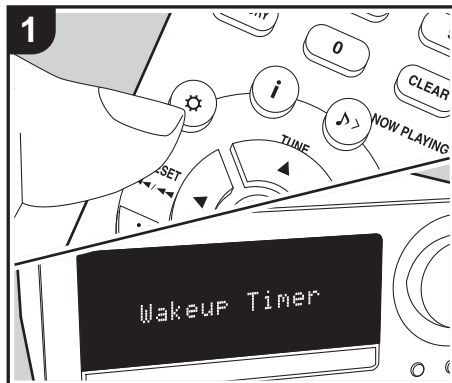







Time setting / Using the alarm to start play



Time setting

By setting the time, you can use the alarm to start play.

1. Press  on the remote controller to display the menu.
 2. Press  /  (a) to select "Clock Setting", then press ENTER (d).
 3. When setting for the first time, press ENTER (d) while "CLOCK" is flashing. From the next time, press ENTER (d) while the day of the week and time are displayed.
 4. Set the day of the week with  /  (c), then press ENTER (d).
 5. Set the time with  /  (c), then press ENTER (d).
 6. Set the minutes with  /  (c), then press ENTER (d). Setting ends automatically after a short time.
- Once you have completed the setting, the set time can be displayed by pressing  > NOW PLAYING button (b) twice.

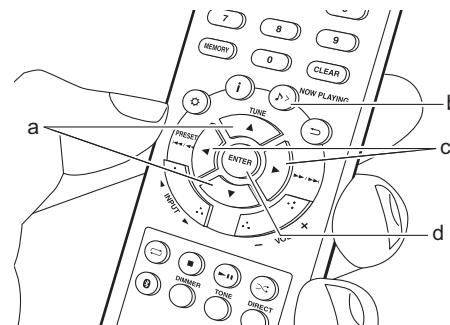

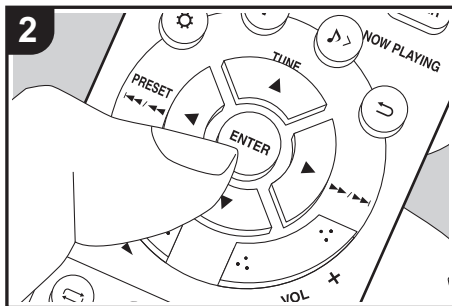
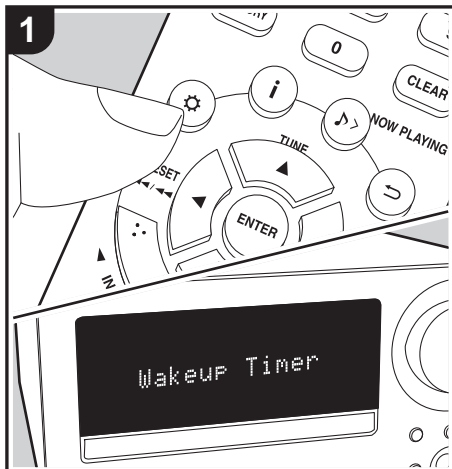

Setting the alarm to start play

At the set time, the unit switches on and starts play of the desired source. Make sure that the clock on this unit is set correctly. You cannot use the timers if the clock has not been set.

1. Press on the remote controller to display the menu.
2. Press ENTER (c) when "Wakeup Timer" is displayed.
3. Press (b) to select "ONCE" or "DAILY" and press ENTER (c).
4. Press (b) to select "TIMER SET" and press ENTER (c).
5. Press (b) to select the source to use for timer play, then press ENTER (c).
 - The sources you can select are "CD", "USB", "DAB" (CS-375D) and "FM".
6. Press (b) to select the day of the week, then press ENTER (c).
 - If you select "DAILY", select one day of the week to start and one to stop from amongst "SUN", "MON", "TUE", "WED", "THU", "FRI", or "SAT" and confirm.
7. Use (b) to set the start time for the alarm, the end time, and the volume (0 to 50) in turn, then press ENTER (c) to confirm each selection.
 - lights on the display when the settings are complete.
8. Press (a) to switch the unit to standby.
 - The alarm does not work when this unit is on.

Checking the alarm On/Off settings: If the alarm setting is on, lights on the display when this unit is on. When the unit is in standby mode, the TIMER indicator lights red.

Turning the alarm setting On or Off: If the alarm is already set, you can turn the function on or off.

1. Press on the remote controller to display the menu, press ENTER (c) when "Wakeup Timer" is displayed.
2. Press (b) to select "ONCE" or "DAILY" and press ENTER (c).
3. To turn off, press (b) to select "TIMER OFF" and press ENTER (c).
 - To turn on, press (b) to select "TIMER ON" and press ENTER (c).
4. Press (a) to switch the unit to standby.

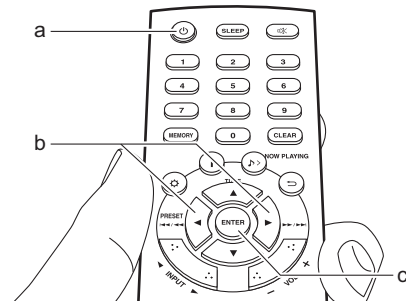



Adjusting sound quality

Adjusting the bass (BASS)

1. Press TONE button (c).
2. Press ◀/▶ buttons (a) to adjust the bass. (-6 to +6)

Adjusting the treble (TREBLE)

1. Press TONE button (c) twice.
2. Press ◀/▶ buttons (a) to adjust the treble. (-6 to +6)

Emphasizing the low range (S.BASS)

1. Press TONE button (c) three times.
2. Press ◀/▶ buttons (a) to select "ON" and press ENTER (b).

Reproduce the original sound faithfully (DIRECT mode)

Processing that affects sound quality is shut down so sound closer to the original is reproduced.

1. Each time you press DIRECT (d), the settings switches between "ON" and "OFF".
 - When the DIRECT mode is on, BASS, TREBLE, and S.BASS are disabled.

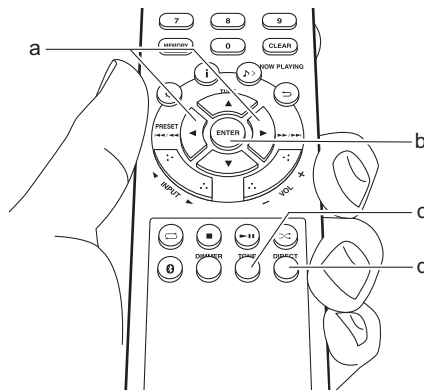

Advanced Settings

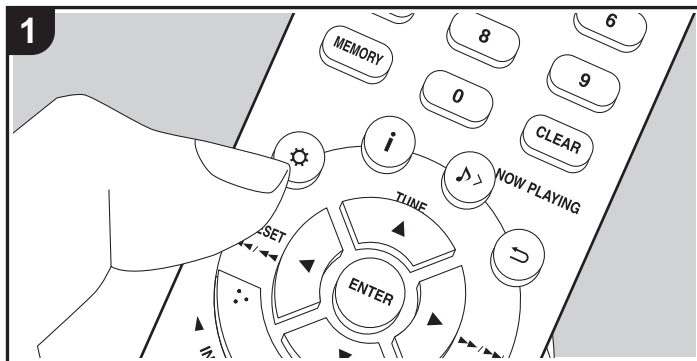

The unit allows you to configure advanced settings to provide you with an even better experience.

1. Press on the remote controller.

Wakeup Timer

2. Select the item with (a) on the remote controller and press ENTER (c) to confirm your selection.
3. Select the setting value with the (a) on the remote controller. To return to the previous display, press (b).
4. To exit the settings, press .

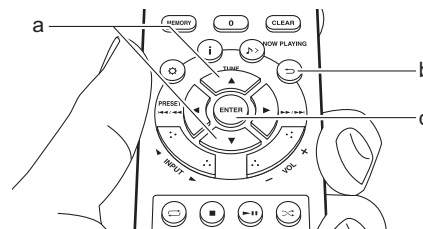

Wakeup Timer

Make settings for the alarm. (→P25)

Clock Setting

Set the time. (→P24)

Auto Standby

This setting places the unit on standby automatically after 20 minutes of inactivity without any audio input.

"ON": The unit will automatically enter standby mode.



"OFF": The unit will not automatically enter standby mode.

- Default values vary depending on the regions.

Bluetooth Wakeup

This function wakes up the unit with BLUETOOTH input when this unit is on standby and a BLUETOOTH wireless technology enabled device is connected.

"On": Use this function

"Off" (Default Value): Do not use this function

- Setting to "On" increases the power consumption even when the unit is on standby.

FM STEREO/MONO

This is displayed only when "FM" is selected as the input source.

Switch reception to receive FM stereo or monaural.

"AUTO" (default value): To receive as FM stereo

"MONO": To receive as monaural

- The setting returns to "AUTO" if the input is changed or the unit is switched to standby.

FM RDS (CS-375D)

This is displayed only when "FM" is selected as the input source.

■ ASPM

You can automatically search for and register RDS stations. (→P18)

■ PTY

You can search for RDS stations by Program Type. (→P18)

DAB SCAN (CS-375D)

This is displayed only when "DAB" is selected as the input source.

You can run the auto scan or select stations manually again when new DAB stations

are added or when you move house.

Software Version

The software version for the CD features, etc., are displayed.

Factory Reset

Reset the settings of this unit to the status at the time of shipment. We recommend that you take a note of the settings you have changed before going ahead with a factory reset. To go ahead, press ENTER when "OK?" is displayed. The unit will be placed on standby automatically when initializing is completed.



Troubleshooting

Before starting the procedure

When operation is unstable, problems may be solved by simply turning the power on or to standby or disconnecting/connecting the power cord, rather than reviewing settings and operations. Try the simple measures on both the unit and the connected device. If the problem isn't fixed after referring to "Troubleshooting", resetting the unit to the status at the time of shipment may solve the problem. Note that your settings will also be initialized when you reset, so we recommend that you note down your settings before doing the following.

Resetting the unit (this resets the unit settings to the default)

1. Press on the remote controller, select "Factory Reset" in the menu and press ENTER.
2. Press ENTER.
3. The unit switches to standby and the settings are reset.

■ Power

Cannot turn on the unit

- Unplug the power cord from the wall outlet, wait 2 minutes or more, then plug it in again.

The unit turns off unexpectedly

- The unit automatically switches to standby when the "Auto Standby" setting in the menu functions.
- Check if the speaker cable wires are touching the rear panel or if the + side and - side have shorted. If there is contact or shorting, the unit will switch to standby automatically.
- If the same symptoms such as being unable to turn

the unit on happen repeatedly, unplug the power cord from the wall outlet immediately and contact the dealer or our company's support.

■ A speaker produces no sound

- Make sure that the polarity of the speaker cables (+/-) is correct, and that no bare wires are in contact with metal parts near the speaker terminals.
- Make sure that the speaker cables are not shorting.
- While headphones are connected to the jack, no sound is output from the speakers.

■ There is no audio from external devices

- There is no sound if this unit is muted. Press on the remote controller to cancel muting.
- Confirm that the connection between the output jack on the external device and the input jack on this unit is correct.
- Change the input selector on this unit to the position of the terminal to which the external device is connected.
- Check the digital audio output setting on the connected component. On some game consoles, such as those that support DVD, the default setting is off.

■ The display doesn't light

- The display may go dim while the DIMMER is working. Press DIMMER button and change the brightness level of the display.

■ Remote Controller

- Make sure that the batteries are installed with the correct polarity.
- Install new batteries. Do not mix different types of batteries, or old and new batteries.
- Make sure that this unit is not subjected to direct sunshine or inverter-type fluorescent lights. Relocate if necessary.
- If this unit is installed in a rack or cabinet with colored-glass doors or if the doors are closed, the remote controller may not work reliably.

■ Cannot play discs

- Place the disc in the disc tray so the label is facing up.
- Play may not be possible if the disc is scratched or dirty.
- Sound files that are protected by copyright cannot be played.

■ Cannot Play USB memory

- Check whether the USB memory is correctly inserted to the USB port of the unit.
- Disconnect the USB storage device from the unit, and then try reconnecting.
- This unit may not recognize USB memories as proper devices sometimes. Try switching this unit to standby and then turning it on again.
- Sound files that are protected by copyright cannot be played.
- Cautions regarding USB memories (→P15)



■ FM reception is poor

- Re-check the antenna connection.
- Separate the antenna from speaker cables and the power cord.
- Move the unit away from your TV or PC.
- Passing cars and airplanes can cause interference.
- Concrete walls weaken radio signals.
- Listen to the station in mono.
- FM reception may become clearer if you use the antenna jack on the wall used for the TV.

■ BLUETOOTH function

- Try plugging/unplugging the power of the unit and try turning on/off the BLUETOOTH wireless technology enabled device. Restarting the BLUETOOTH wireless technology enabled device may be effective.
- The BLUETOOTH wireless technology enabled devices must support the A2DP profile.
- Near components such as microwave oven or cordless phone, which use the radio wave in the 2.4 GHz range, a radio wave interference may occur, which disables the use of this unit.
- If there is a metallic object near the unit, BLUETOOTH connection may not be possible as the metal can effect on the radio waves.
- In order to respond to operations on the remote controller of this unit, the BLUETOOTH wireless technology enabled device must support the AVRCP profile.
- Note that operation with the remote controller is not always guaranteed with all BLUETOOTH wireless technology enabled devices.

Cannot connect with this unit

- Check that the BLUETOOTH function of the BLUETOOTH wireless technology enabled device is enabled.
- If an already paired unit cannot be connected, delete the pairing information on the BLUETOOTH wireless technology enabled device, then pair again.

Music playback is unavailable on the unit even after successful BLUETOOTH connection

- When the audio volume of your BLUETOOTH wireless technology enabled device is set low, the playback of audio may be unavailable. Turn up the volume on the BLUETOOTH wireless technology enabled device.
- Some BLUETOOTH wireless technology enabled devices may be equipped with a Send/Receive selector switch. Select Send mode.

Sound is interrupted

- There may be a problem with the BLUETOOTH wireless technology enabled device. Check the information on the internet.



Other notes

■ CDs

Precautions for Playback

- Compact discs (CDs) with the following logo on the label surface can be used.



- * This unit supports CD-R and CD-RW discs. Note that some discs may not play back because of the disc characteristics, scratches, contamination or the recording state.
- Never use discs which have an unusual shape (such as hearts or octagons). These types of discs could jam and damage the unit.
- Some audio CDs with copy-control functionality do not comply with official CD standards. These are special discs and cannot be played with this unit.
- Do not use discs with residue from cellophane tape, rental discs with labels which are peeling off, or discs with decorative labels. This type of disc could get stuck in the unit, or could damage the unit.
- Do not leave a CD-R/CD-RW having a label printed with an inkjet printer in the unit for a long time. The disc could get stuck in the unit, or could damage the unit.

■ Condensation

Drops of water can form inside this unit if it is taken from a cold place to a warm room or when a cold room is rapidly warmed by a heater. This is called

condensation. This may not only cause the unit to malfunction, but it can also damage the disc or parts of the unit. We recommend removing discs from the unit if it is not to be used for a while. If there is a possibility that condensation has formed, unplug the power cord and allow the unit to stand for at least 3 hours at room temperature.

■ Speaker system

Notes on use

- The speaker cabinets are made out of wood and their performance is therefore sensitive to extreme temperatures and humidity. Do not use them in locations subject to direct sunlight or in humid places, such as near an air conditioner, humidifier, bathroom, or kitchen.
- When placed near televisions, etc., noise may be output from the speakers due to the influence of radio waves, which may not be fixed by turning off the power. If this noise concerns you, separate the speakers further from the other device.
- Powerful magnets are used in the speakers of this system. Keep metal objects, such as screw drivers, away from the fronts of the speakers. These objects can be attracted to the speakers and cause injury or damage the diaphragms. Also keep objects that use magnetism, such as bank cards, floppy discs, etc., away from the speakers. The magnetism from the speakers may render the object inoperable or cause data to be lost.
- These speakers have no magnetic shielding. If the speakers are used near a cathode ray tube (CRT) of a television or computer monitor, the screen may be influenced by magnetism, producing discoloring or fuzziness. Separate the speakers further from the

other device if this occurs.

- Under normal music playback conditions, you should experience no problems with this unit, but when particular sounds such as those described below are introduced, excessive current may occur that cause circuit burnout.
 1. The noise that occurs when FM radio stations are not tuned
 2. High pitched noise from an oscillator, electronic instrument, etc.
 3. Particular signals such as from an audio test CD
 4. The howling that occurs with microphones
 5. The sound made when cassette tapes are fast-forwarded
 6. When an amplifier oscillates
 7. The sharp noise that occurs when plugging or unplugging pin cables, etc.

Care and maintenance

Occasionally wipe the sides and top of the unit with a soft, dry cloth. If there is noticeable dirt, dip a cloth in a diluted solution of neutral detergent, wring thoroughly, clean the dirt off, and then finish with a dry cloth. Carefully read the instructions included with chemical wipes and other cleaning products before using them. Do not get volatile liquids such as thinners, alcohol, or insect sprays on this unit. This may cause the coating to come off or deformation of the case.



General Specifications

■ Amplifier Section

RMS Output Power

- 20 W + 20 W (1 kHz, 10%, T.H.D 6 Ω)

FTC Power

- 12 W + 12 W (1 kHz, 0.9%, T.H.D 6 Ω)

THD (Total Harmonic Distortion)

- 0.05% (LINE IN, DIGITAL IN, 1 kHz, 1 W)

Tone Control Characteristics

- ±6 dB (60 Hz (BASS))
- ±6 dB (10 kHz (TREBLE))

Signal to Noise Ratio

- 90 dB (IHF-A, LINE IN, DIGITAL IN, SP OUT)

Speaker Impedance

- 6 Ω - 16 Ω

Headphone Corresponding Impedance

- 16 Ω - 50 Ω (3.5 mm Stereo mini jack)

Headphone Recommended Impedance

- 32 Ω

■ Tuner Section

CS-375D

Tuning Frequency Range (FM)

- 87.5 MHz - 108.0 MHz, RDS

Tuning Frequency Range (DAB)

- 174.928 MHz - 239.200 MHz

Preset Channel

- FM:30, DAB:10

CS-375

Tuning Frequency Range (FM)

- 87.5 MHz - 107.9 MHz

Preset Channel

- 30

■ Bluetooth Section

Communication system

- BLUETOOTH Specification version 4.1+EDR compliant

Frequency band

- 2.4 GHz

Modulation method

- FHSS (Freq Hopping Spread Spectrum)

Compatible Bluetooth profiles

- A2DP 1.3
- AVRCP 1.5

Correspondence Contents Protection

- SCMS-T

Supported Codecs

- SBC

PIN Code

- 0000

Transmission range (A2DP)

- 20 Hz - 20 kHz (Sampling frequency 44.1 kHz)

Maximum communication range*

- (Line of sight approx.) 10 m Class2

* The actual range will vary depending on factors

such as obstacles between devices, magnetic fields around a microwave oven, static electricity, cordless phone, reception sensitivity, antenna's performance, operating system, software application, etc.

Maximum radio-frequency power transmitted in the frequency band(s)

- 2400 - 2483.5 MHz: 5.33 dBm

■ General

Power Supply

- CS-375D : AC 220 - 240 V, 50/60 Hz
- CS-375 : AC 120 V, 60 Hz

Power Consumption

- 20 W
- 0.5 W or less (In Standby)
- 0.5 W or less (In Standby, Bluetooth Wakeup : On)

Auto Standby

- On (20 min) / Off

Dimensions (W × H × D)

- 215 mm × 117 mm × 296.5 mm
(8-1/2" × 4-3/5" × 11-2/3")

Weight

- 2.2 kg (4-1/5 lbs.)

■ Input Jacks

Analog Input

- LINE IN : 1

Digital Input

- OPTICAL : 1 (Max Fs: 48 kHz)



■ Other Jacks

- USB : 1 (Front, Ver. 2.0, 5 V/0.5 A)

■ Speaker

Type

- Enclosure 2 way closed box

Configuration

- Tweeter : 2.5 cm Soft Dome
- Woofer : 13 cm Cone

Impedance

- 6 Ω

Frequency Range

- 55 Hz - 40 kHz

Output Sound Pressure Level

- 82.5 dB/W/m

Maximum Input Power

- 20 W

Dimensions (W × H × D)

- 160 mm × 250 mm × 184 mm
(6-5/16" × 9-7/8" × 7-1/4")

Weight

- 2.6 kg (5-3/4 lbs.)



The Bluetooth® word mark and logos are registered trademarks owned by Bluetooth SIG, Inc.



All other trademarks are the property of their respective owners.
/ Toutes les autres marques commerciales sont la propriété de leurs détenteurs respectifs. / El resto de marcas comerciales son propiedad de sus respectivos propietarios. / Tutti gli altri marchi di fabbrica sono di proprietà dei rispettivi proprietari. / Alle anderen Warenzeichen sind das Eigentum ihrer jeweiligen Eigentümer. / Alle andere handelsmerken zijn eigendom van de desbetreffende rechthebbenden. / Alla andra varumärken tillhör deras respektive ägare.

ONKYO

2-3-12 Yaesu, Chuo-ku, Tokyo 104-0028 JAPAN
<http://www.onkyo.com/>

<U.S.A.>

18 Park Way, Upper Saddle River, N.J. 07458, U.S.A.
For Dealer, Service, Order and all other Business Inquiries:
Tel: 201-785-2600 Fax: 201-785-2650
<http://www.us.onkyo.com/>

For Product Support Team Only:
1-800-229-1687
<http://www.us.onkyo.com/>

<Germany>

Gutenbergstrasse 3, 82178 Puchheim, Germany
Tel: +49-8142-4401-0 Fax: +49-8142-4208-213
<http://www.eu.onkyo.com/>

<UK>

Anteros Building, Odyssey Business Park, West End Road, South Ruislip,
Middlesex, HA4 6QQ United Kingdom
Tel: +44 (0)871-200-1996 Fax: +44 (0)871-200-1995
For Product Support only: +44 (0)208-836-3510
<http://www.uk.onkyo.com/en/>

<France>

6, Avenue de Marais F - 95816 Argenteuil Cedex FRANCE
For Product Support only: +33 969 368 138
<http://www.fr.onkyo.com/fr/>

<Hong Kong>

Unit 1033, 10/F, Star House, No 3, Salisbury Road, Tsim Sha Tsui Kowloon,
Hong Kong.
Tel: +852-2429-3118 Fax: +852-2428-9039
<http://www.hk.onkyo.com/>

<PRC>

302, Building 1, 20 North Chaling Rd., Xuhui District, Shanghai, China 200032,
Tel: +86-21-52131366 Fax: +86-21-52130396
<http://www.cn.onkyo.com/>

<Asia, Oceania, Middle East, Africa>

Please contact an Onkyo distributor referring to Onkyo SUPPORT site.
<http://www.intl.onkyo.com/support/>

Корпорация О энд Пи
2-3-12, Яэсу, Чуо-ку, г. Токио, 104-0028, ЯПОНИЯ

The above-mentioned information is subject to change without prior notice.
Visit the Onkyo web site for the latest update.

(C) Copyright 2017 Onkyo & Pioneer Corporation Japan. All rights reserved.

SN 29403218

F1707-0



* 2 9 4 0 3 2 1 8 *

ONKYO

CS-375D CS-375

Système Ampli-tuner CD

Instruction Manual

Mode d'emploi

Manual de instrucciones

Manuale di istruzioni

Bedienungsanleitung

Gebruikershandleiding

Grundläggande bruksanvisning

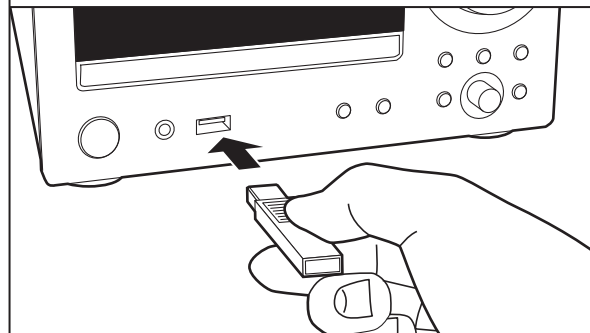
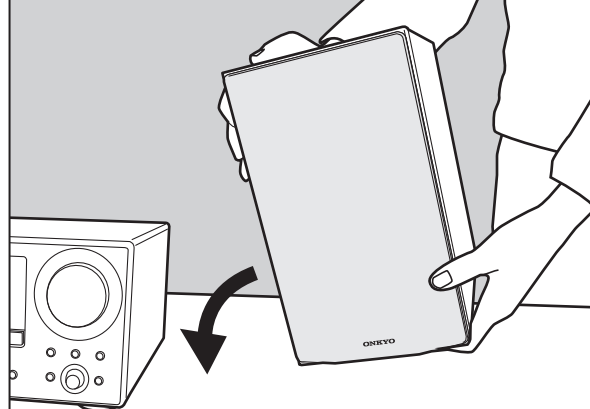

En Fr Es It De Nl Sv

COMPACT
disc
DIGITAL AUDIO

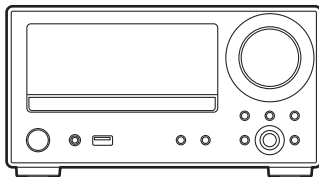

Table des matières

Avant de démarrer	
Ce que contient la boîte	3
Nom des pièces	
Panneau frontal	4
Panneau arrière (CS-375D)	5
Panneau arrière (CS-375)	6
Télécommande	7
Afficheur	8
Système d'enceintes	9
Installation	
Raccorder les enceintes	10
Raccordement de l'antenne et du cordon d'alimentation, etc.	11
Lecture	
Lecture de CD	12
Clé USB	14
Écoute de la radio FM	16
Écoute de la radio numérique DAB (CS-375D)	19
Lecture BLUETOOTH®	22
Lecture du son provenant d'un périphérique externe	23
Réglage de l'heure / Utilisation de l'alarme pour démarrer la lecture	24
Réglage de la qualité du son	26
Configuration avancée	
Configuration avancée	27
Autres	
Dépannage	29
Autres remarques	31
Caractéristiques générales	33

Ce que contient la boîte

1



1. Appareil principal (1)
 2. Système d'enceinte (2)
 3. Télécommande (RC-961S) (1), Piles (AAA/R03) (2)
 4. Câble d'enceinte (1,1 m) (2)
 5. Fil d'antenne DAB/FM (1) (CS-375D) / Fil d'antenne FM (1) (CS-375)
 6. Cordon d'alimentation (1)
 7. Coussinets antidérapants (8)
 - Guide de démarrage rapide (1)
- * Ce document est un mode d'emploi en ligne. Il n'est pas inclus comme accessoire.

2

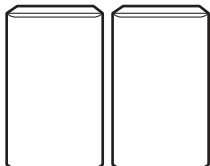

3

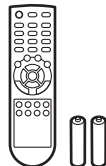

4



5

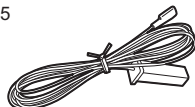

6

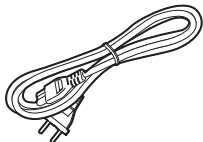

7



- Le cordon d'alimentation devra être branché uniquement lorsque tous les autres raccordements seront effectués.
- Ne raccordez pas d'autres enceintes que celles fournies avec ce système.
- Nous n'acceptons en aucun cas la responsabilité des dommages résultant d'une connexion à des équipements fabriqués par d'autres sociétés.
- Les spécifications et l'aspect peuvent changer sans préavis.



Panneau frontal

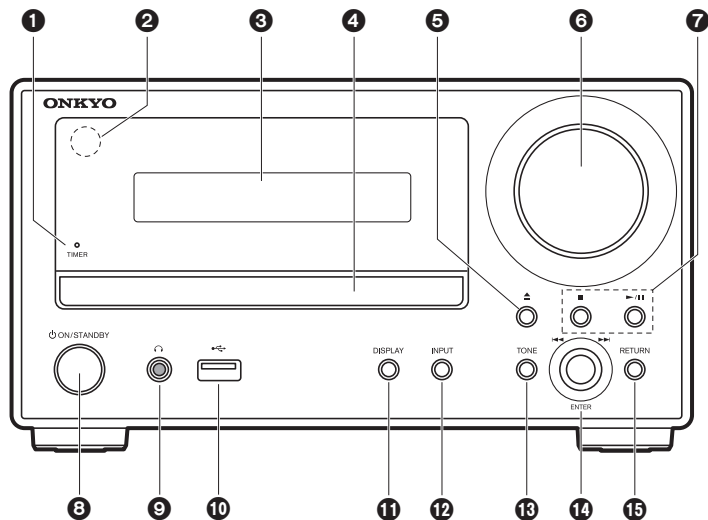

1. Témoin TIMER : Ceci s'allume lorsque l'alarme est paramétrée et que cet appareil est en veille.
2. Capteur de la télécommande : Reçoit les signaux de la télécommande.
 - La portée du signal de la télécommande est d'environ 23'/7 m, à un angle de 30° de chaque côté.
3. Afficheur (➔P8)
4. Plateau du disque : Déposez les disques ici. Vous pouvez également utiliser des disques de 8 cm.
5. Touche ▲ : Permet d'ouvrir ou de fermer le plateau à disque.
6. Molette du volume : Permet de régler le volume. Réglable entre 0 et 50.
7. Touches Lecture :
 - : Arrête la lecture.
 - ▶/|| : Permet de lire ou de mettre en pause la lecture.
 - Selon l'entrée, il se peut que l'opération ne démarre pas.
8. Touche ⏻ ON/STANDBY : Permet la mise en marche ou en veille de l'appareil.
9. Prise ◡ : Permet de brancher un casque stéréo avec une mini fiche (Ø1/8"/3,5 mm).
10. Port USB : Permet de brancher une clé USB pour lire des fichiers musicaux.
11. Touche DISPLAY : Modifie l'information affichée.
 - Selon l'entrée, il se peut que l'opération ne démarre pas.
12. Touche INPUT : Change l'entrée à lire. (CD / BLUETOOTH / USB / OPTICAL / LINE / DAB (CS-375D) / FM)
13. Touche TONE : Permet de régler la qualité du son. Appuyez plusieurs fois sur la touche pour sélectionner l'élément à régler parmi "BASS", "TREBLE" et "S.BASS", et tournez la molette (◀◀/▶▶) de navigation pour régler.
14. Touche ENTER, molette (◀◀/▶▶) de navigation :

Lors de la lecture, tourner à gauche ou à droite pour sélectionner le dossier ou le fichier, puis appuyer pour valider.

 - Selon l'entrée, il se peut que l'opération ne démarre pas.

Pendant que le menu est affiché, tourner la molette pour sélectionner les éléments et appuyer pour valider les paramètres.
15. Touche RETURN : Permet à l'affichage de retourner à son état précédent.



Panneau arrière (CS-375D)

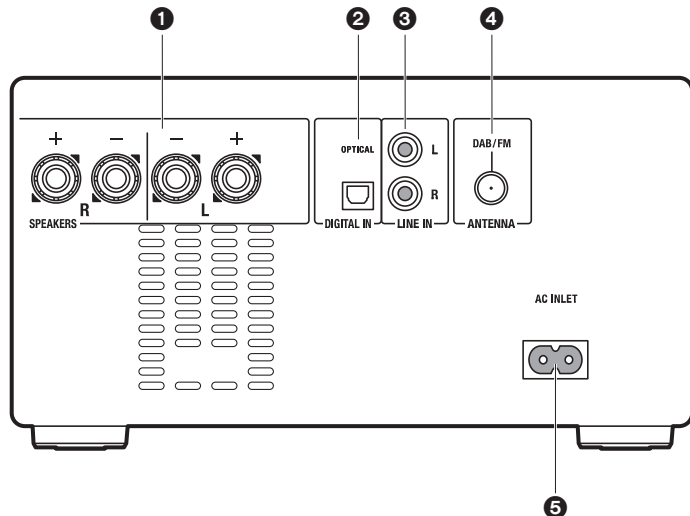

1. Bornes SPEAKERS : Permet de raccorder les enceintes avec les câbles d'enceinte fournis.
2. Prise DIGITAL IN OPTICAL : Vous pouvez écouter le son numérique provenant d'un périphérique externe tel qu'un téléviseur connecté avec un câble optonumérique.
3. Prises LINE IN : Vous pouvez écouter le son provenant d'un périphérique externe tel qu'un téléviseur connecté avec un câble audio analogique.
4. Prise DAB/FM ANTENNA : Permet de raccorder le fil d'antenne DAB/FM fourni.
5. AC INLET : Permet de brancher le cordon d'alimentation fourni.



Panneau arrière (CS-375)

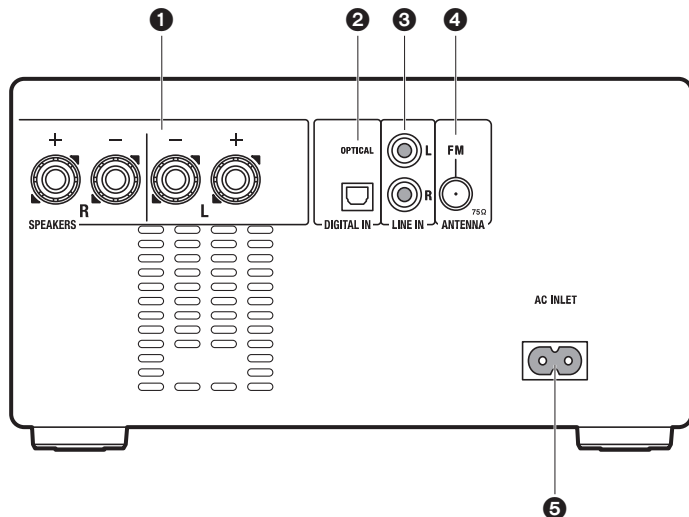

1. Bornes SPEAKERS : Permet de raccorder les enceintes avec les câbles d'enceinte fournis.
2. Prise DIGITAL IN OPTICAL : Vous pouvez écouter le son numérique provenant d'un périphérique externe tel qu'un téléviseur connecté avec un câble optonumérique.
3. Prises LINE IN : Vous pouvez écouter le son provenant d'un périphérique externe tel qu'un téléviseur connecté avec un câble audio analogique.
4. Prise FM ANTENNA : Permet de raccorder le fil d'antenne FM fourni.
5. AC INLET : Permet de brancher le cordon d'alimentation fourni.

Télécommande

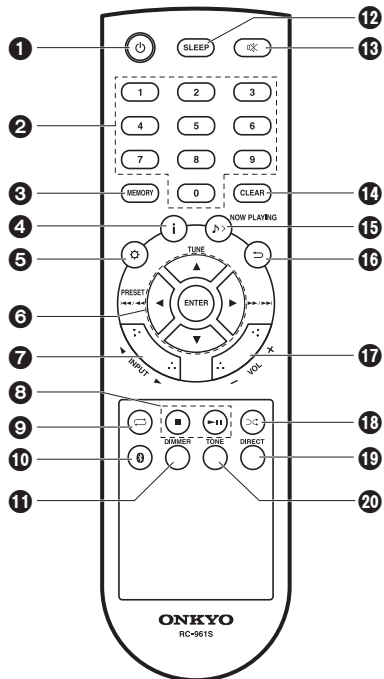

1. Touche : Permet la mise en marche ou en veille de l'appareil.
2. Touches numérotées : Permet de saisir directement le numéro de la piste d'un CD ou d'une clé USB lors du choix des pistes.
3. Touche MEMORY : Utilisé pour mémoriser les stations de radio favorites.
4. Touche : Modifie l'information affichée.
 - Selon l'entrée, il se peut que l'opération ne démarre pas.
5. Touche : Permet d'afficher le menu. (→P27)
6. Touches du curseur et ENTER: Sélectionner l'élément à l'aide des touches du curseur et appuyer sur ENTER pour confirmer.
 - TUNE ▲/▼ : Permet de sélectionner les stations de radio.
 - PRESET ◀/▶ : Permet de sélectionner les stations qui ont été enregistrées.

Touches Lecture :

 - ◀◀/▶▶ : Permet de revenir au début de la piste en cours de lecture. Appuyer une nouvelle fois pour aller sur la piste précédente. Appuyer longuement pour revenir rapidement en arrière.
 - ▶▶/▶▶ : Si elle est pressée durant la lecture, permet d'aller sur la piste suivante. Appuyer longuement pour avancer rapidement dans la piste.
 - Selon l'entrée, il se peut que l'opération ne démarre pas.
7. Boutons INPUT ◀/▶ : Change l'entrée à lire. (CD / BLUETOOTH / USB / OPTICAL / LINE / DAB (CS-375D) / FM)
8. Touches Lecture :
 - : Arrête la lecture.
 - ▶|| : Permet de lire ou de mettre en pause la lecture.
 - Selon l'entrée, il se peut que l'opération ne démarre pas.
9. Touche : Permet de sélectionner la répétition de lecture.
10. Touche : Permet de changer l'entrée pour BLUETOOTH.
11. Touche DIMMER : Vous pouvez régler la luminosité de l'afficheur sur quatre niveaux. Il ne peut pas être complètement éteint.
12. Touche SLEEP : Permet de régler la minuterie de veille. Une fois que la durée définie (10, 20, 30, 60, 90, 120, 150 ou 180 minutes) s'est écoulée, l'appareil se met en veille. Si vous appuyez sur la touche SLEEP après le réglage, le temps restant jusqu'à la mise en veille s'affiche.
13. Touche : Mise temporaire de l'audio en sourdine. Appuyer une nouvelle fois pour annuler la mise en sourdine.
14. Touche CLEAR : Appuyer durant le réglage de l'heure, de l'alarme, etc., pour quitter sans sauvegarder les paramètres. De plus, lorsque FM/DAB est pressé longuement, toutes les stations préréglées sont supprimées.
15. Touche > NOW PLAYING : Appuyer une fois pour afficher l'entrée actuelle. Appuyer deux fois pour afficher l'heure actuelle.
16. Touche : Permet à l'affichage de retourner à son état précédent.
17. Boutons VOL +/- : Permet de régler le volume. Réglable entre 0 et 50.
18. Touche : Permet de sélectionner la lecture aléatoire.
19. Touche DIRECT : Permet d'activer ou de désactiver le mode DIRECT. (→P26)
20. Touche TONE : Permet de régler la qualité du son. (→P26)

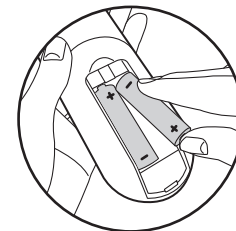



Afficheur

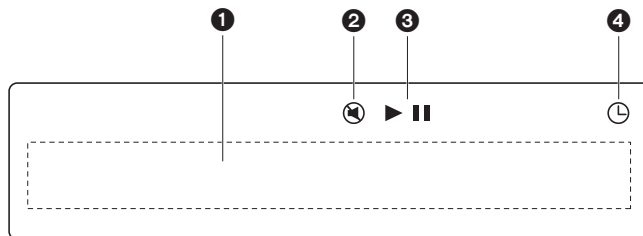

1. Affichage des messages : Affiche les informations des pistes et des menus.
 - Les caractères qui ne peuvent pas être affichés par cet appareil sont remplacés par "■".
 - Les icônes suivantes sont affichées.
 - : Dossier
 - 📄 : Titre de la piste
2. Ce symbole s'affiche lorsque le mode sourdine est activé.
3. Affiche l'état de la lecture.
4. Ceci est allumé lorsque l'alarme est programmée.



Systeme d'enceintes

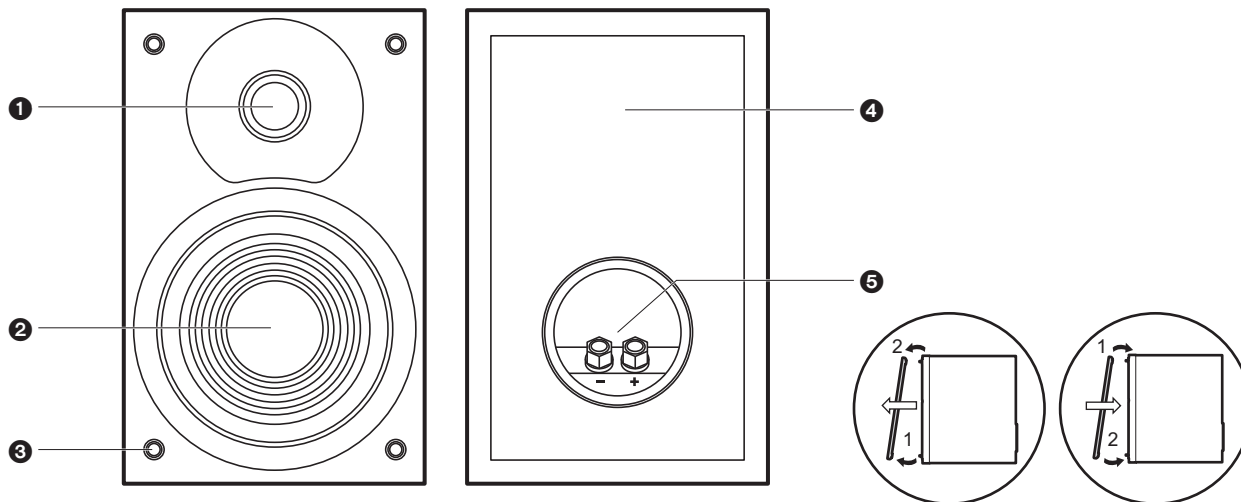

Il n'y a aucune différence entre la gauche et la droite avec les enceintes fournies. La qualité du son reste la même quel que soit le côté choisi pour chaque enceinte.

d'enceinte.

1. Haut-parleur des aigus (Tweeter) : Permet de lire les aigus.
2. Haut-parleur des graves (Woofers) : Permet de lire les fréquences moyennes et les graves.
3. Fixations des grilles : Utilisées pour fixer les grilles. Pour retirer la grille, maintenez le bas de cette dernière des deux mains et tirez doucement, puis tirez doucement le haut de la grille vers l'extérieur. Pour la remettre en place, fixez d'abord le haut, puis le bas.
4. Caisson d'enceintes
5. Bornes d'enceinte : Raccordez les enceintes à l'unité principale à l'aide des câbles



Raccorder les enceintes

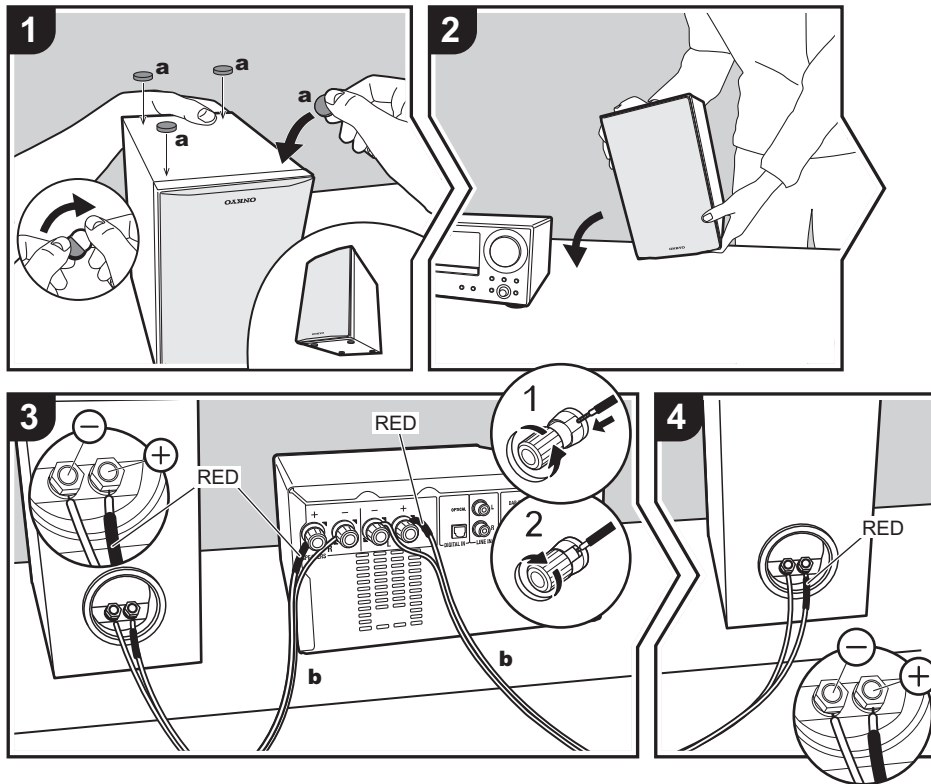

Avant l'installation

Fixez les coussinets antidérapants fournis aux quatre coins de la base des enceintes avant. Ceci permet aux enceintes de moins glisser, améliore la stabilité de l'installation et donne un meilleur son.

Instructions sur la manière de brancher les enceintes

Raccordez les câbles d'enceinte fournis ayant une gaine rouge de repérage aux prises + de l'appareil principal et des enceintes. Si le raccordement est mal effectué, la phase est inversée et la diffusion des graves est plus difficile. Après avoir introduit les câbles d'enceinte, resserrez fermement les bornes en tournant vers la droite. Vérifiez également que les fils dénudés des câbles d'enceinte ne dépassent pas des bornes d'enceinte lors du raccordement. Si les fils dénudés des câbles d'enceinte entrent en contact avec le panneau arrière ou si les fils + et - se touchent, le circuit de protection sera activé et l'appareil pourrait s'éteindre.

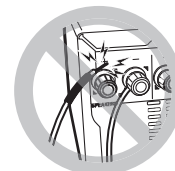



Raccordement de l'antenne et du cordon d'alimentation, etc.

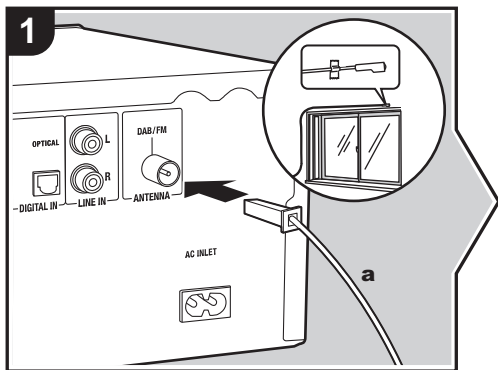

Raccordement de l'antenne

Déplacez l'antenne tout en écoutant la radio pour trouver la meilleure position de réception.

Branchement du cordon d'alimentation

Ce modèle dispose d'un cordon d'alimentation amovible. Le cordon d'alimentation doit être connecté uniquement lorsque toutes les autres connexions sont effectuées. Assurez-vous de brancher d'abord le cordon d'alimentation à la prise AC INLET de l'appareil puis de le brancher à la prise d'alimentation. Toujours débrancher de la prise en premier lorsque vous retirez le cordon d'alimentation.

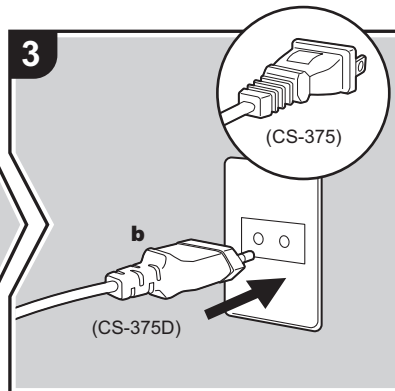
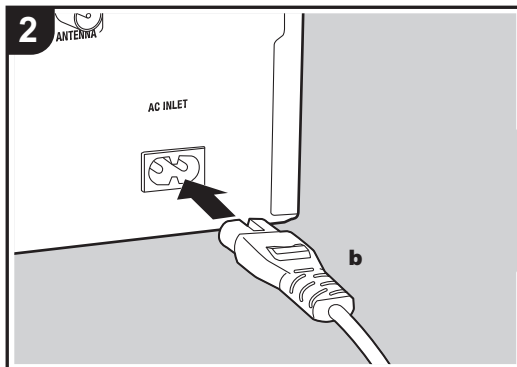

a Fil d'antenne DAB/FM (CS-375D) / Fil d'antenne FM (CS-375), **b** Cordon d'alimentation



Lecture de CD

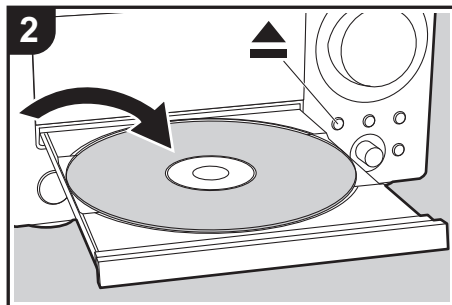
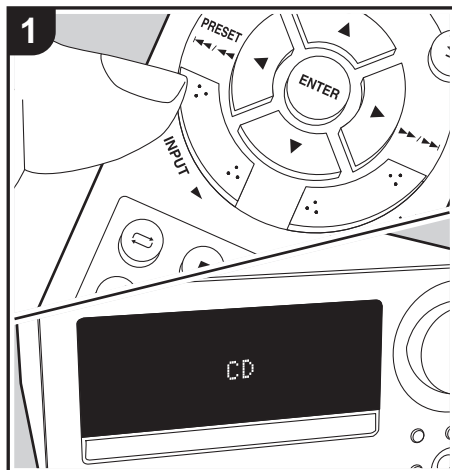

Cet appareil peut également lire les CD-R/CD-RW enregistrés contenant des fichiers au format MP3, outre les CD de musique disponibles dans le commerce.

- Les taux d'échantillonnage pris en charge pour les fichiers MP3 sont situés entre 32 kHz et 48 kHz, et les débits binaires entre 32 kbps et 320 kbps et VBR.
- La lecture de CD non conformes aux normes en la matière, tels que les CD "Copy Control", n'est pas garantie.

Lecture de CD musicaux

Effectuez la procédure suivante lorsque l'appareil est en marche.

1. Appuyez plusieurs fois sur les touches INPUT ◀▶ de la télécommande pour basculer l'entrée sur CD.
2. Appuyez sur la touche ▲ de l'appareil principal pour ouvrir le plateau à disque et, après avoir introduit un disque, appuyez une nouvelle fois sur ▲ pour fermer le plateau.
3. Appuyez sur la touche ▶||| (d) de la télécommande pour démarrer la lecture. Utilisez les autres touches de lecture (b) pour arrêter la lecture ou choisir les pistes à lire. Vous pouvez également effectuer la sélection en saisissant le numéro de la piste à l'aide des touches numérotées (a) et en appuyant sur ENTER (c).

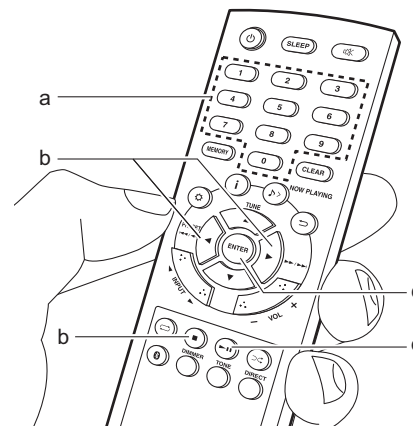



Lecture de disques MP3

Effectuez la procédure suivante lorsque l'appareil est en marche.

1. Appuyez plusieurs fois sur les touches INPUT ◀/▶ de la télécommande pour basculer l'entrée sur CD.
2. Appuyez sur la touche ▲ de l'appareil principal pour ouvrir le plateau à disque et, après avoir introduit un disque, appuyez une nouvelle fois sur ▲ pour fermer le plateau.
3. Une fois la lecture du disque effectuée, utilisez les touches ▲/▼ (d) de la télécommande pour sélectionner le dossier ou le fichier. Si vous sélectionnez un dossier, le contenu de celui-ci s'affiche lorsque vous appuyez sur ENTER (f). Pour revenir sur l'affichage précédent, appuyez sur ⇨ (c).
Lorsque vous sélectionnez un fichier et que vous appuyez sur la touche ENTER (f) de la télécommande, la lecture démarre.
 - Seuls les fichiers musicaux au même niveau de dossier sont lus.
4. Utilisez les touches de lecture (e) pour arrêter la lecture ou choisir les pistes à lire. Vous pouvez également effectuer la sélection en saisissant le numéro de la piste à l'aide des touches numérotées (a) et en appuyant sur ENTER (f).
De plus, en appuyant sur i (b), vous pouvez changer l'affichage dans l'ordre suivant Titre de la piste/Nom de l'artiste/Nom de l'album/Numéro de la piste du dossier, Durée de lecture écoulée/Durée de lecture restante.
 - Seul ID3 version 1 (1.0 et 1.1) est pris en charge avec les affichages du titre, du nom de l'artiste et du nom de l'album.
 - Les caractères qui ne peuvent pas être affichés par cet appareil sont remplacés par "■".

- Il est possible de lire 255 dossiers et 999 fichiers au maximum. Ce nombre inclut les dossiers contenant des fichiers que cet appareil ne peut pas lire.

Répétition de lecture

1. Appuyez plusieurs fois sur ⇨ (g) pendant la lecture pour faire apparaître "REPEAT ONE" ou "REPEAT ALL" sur l'afficheur.
REPEAT ONE : Permet de répéter la lecture de la piste individuelle sélectionnée.
REPEAT ALL : Permet de répéter la lecture de toutes les pistes.
Répète la lecture de toutes les pistes d'un dossier sur un disque MP3.
 - Pour annuler la répétition de lecture, appuyez plusieurs fois sur ⇨ (g) jusqu'à ce que "REPEAT OFF" apparaisse.
 - La répétition de lecture est annulée si la lecture aléatoire est démarrée durant la lecture de celle-ci.

Lecture aléatoire

Permet de lire les pistes aléatoirement.

1. Appuyez plusieurs fois sur ∞ (h) pendant la lecture pour faire apparaître "RANDOM ON" sur l'afficheur.
 - Pour annuler la lecture aléatoire, appuyez sur ∞ (h) jusqu'à ce que "RANDOM OFF" apparaisse.
 - La lecture aléatoire est annulée si la répétition de lecture est démarrée durant la lecture de celle-ci.

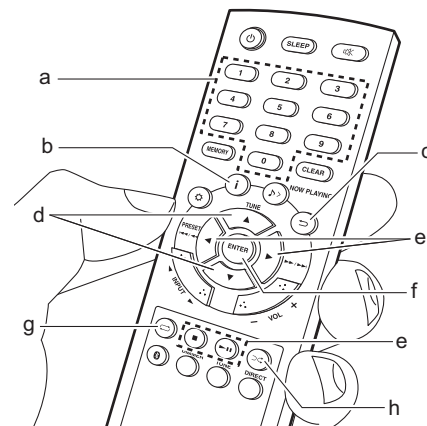

Clé USB

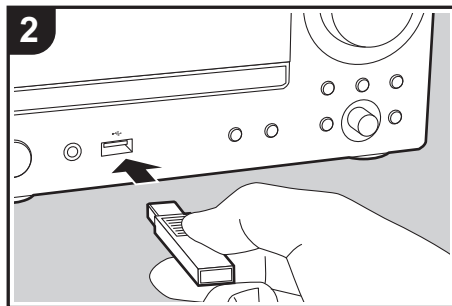
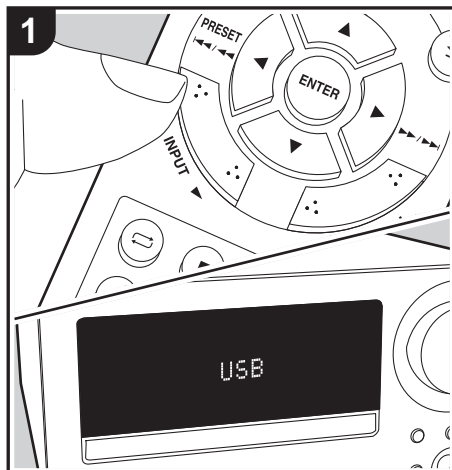

Vous pouvez lire des fichiers musicaux MP3 en branchant une clé USB au port USB situé à l'avant de l'appareil.

- Les taux d'échantillonnage pris en charge pour les fichiers MP3 sont situés entre 32 kHz et 48 kHz, et les débits binaires entre 32 kbps et 320 kbps et VBR.

Commandes de base

Effectuez la procédure suivante lorsque l'appareil est en marche.

1. Appuyez plusieurs fois sur les touches INPUT ◀▶ de la télécommande pour basculer l'entrée sur USB.
2. Branchez votre clé USB au port USB situé à l'avant.
3. Une fois la lecture effectuée, utilisez les touches ▲/▼ (d) de la télécommande pour sélectionner le dossier ou le fichier. Si vous sélectionnez un dossier, le contenu de celui-ci s'affiche lorsque vous appuyez sur ENTER (f). Pour revenir sur l'affichage précédent, appuyez sur ⇨ (c).
Lorsque vous sélectionnez un fichier et que vous appuyez sur la touche ENTER (f) de la télécommande, la lecture démarre.
 - Seuls les fichiers musicaux au même niveau de dossier sont lus.
4. Utilisez les touches de lecture (e) pour arrêter la lecture ou choisir les pistes à lire. Vous pouvez également effectuer la sélection en saisissant le numéro de la piste à l'aide des touches numérotées (a) et en appuyant sur ENTER (f).
De plus, en appuyant sur i (b), vous pouvez changer l'affichage dans l'ordre suivant Titre de la piste/Nom de l'artiste/Nom de l'album/Numéro de la piste du dossier, Durée de lecture écoulée/Durée de lecture restante.
 - Seul ID3 version 1 (1.0 et 1.1) est pris en charge

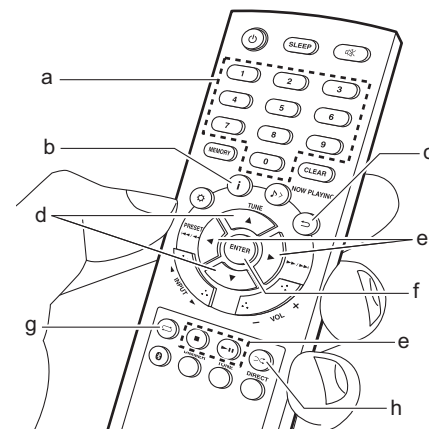

avec les affichages du titre, du nom de l'artiste et du nom de l'album.

- Les caractères qui ne peuvent pas être affichés par cet appareil sont remplacés par "■".
- Il est possible de lire 255 dossiers et 999 fichiers au maximum. Ce nombre inclut les dossiers contenant des fichiers que cet appareil ne peut pas lire.







Répétition de lecture

1. Appuyez plusieurs fois sur  (g) pendant la lecture pour faire apparaître "REPEAT ONE" ou "REPEAT ALL" sur l'afficheur.
REPEAT ONE : Permet de répéter la lecture de la piste individuelle sélectionnée.
REPEAT ALL : Permet de répéter la lecture de toutes les pistes d'un dossier.
- Pour annuler la répétition de lecture, appuyez plusieurs fois sur  (g) jusqu'à ce que "REPEAT OFF" apparaisse.
- La répétition de lecture est annulée si la lecture aléatoire est démarrée durant la lecture de celle-ci.

Lecture aléatoire

- Lit aléatoirement les pistes présentes dans un dossier.
1. Appuyez plusieurs fois sur  (h) pendant la lecture pour faire apparaître "RANDOM ON" sur l'afficheur.
 - Pour annuler la lecture aléatoire, appuyez sur  (h) jusqu'à ce que "RANDOM OFF" apparaisse.
 - La lecture aléatoire est annulée si la répétition de lecture est démarrée durant la lecture de celle-ci.

Prérequis pour une clé USB

- Cet appareil peut utiliser des clés USB conformes à la norme de stockage de masse USB. (Toutefois, certains périphériques ne peuvent pas être lus par cet appareil même s'ils sont conformes à la norme de stockage de masse USB.)
- L'appareil est également compatible avec les clés USB utilisant les formats de système de fichier FAT16 ou FAT32. D'autres formats tels qu'exFAT, NTFS et HFS ne peuvent pas être lus par cet

appareil.

- Cet appareil ne prend pas en charge l'utilisation d'un disque dur externe.
- Les concentrateurs USB et les périphériques de stockage USB avec des fonctions de concentrateur ne sont pas pris en charge. Ne branchez pas ces périphériques à l'appareil.
- Nous déclinons toute responsabilité pour la perte ou l'endommagement des données sauvegardées sur une clé USB lorsque ce périphérique est utilisé avec cet appareil. Nous vous recommandons de sauvegarder à l'avance les fichiers musicaux importants.



Écoute de la radio FM

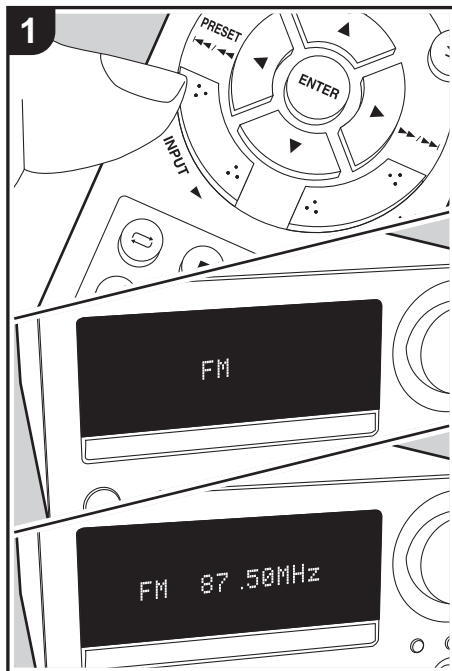

Syntonisation

Effectuez la procédure suivante lorsque l'appareil est en marche.

1. Appuyez plusieurs fois sur les touches INPUT ◀▶ de la télécommande pour basculer l'entrée sur FM.
2. Appuyez sur la touche TUNE ▲/▼ (b) de la télécommande pour sélectionner une station.

Pour syntoniser automatiquement : Appuyez sur la touche TUNE ▲/▼ (b) jusqu'à ce que "SEARCH UP" ou "SEARCH DOWN" s'affiche pour démarrer automatiquement la syntonisation. La recherche s'arrête lorsqu'une station est trouvée.

Pour syntoniser manuellement : La fréquence change d'un pas chaque fois que vous appuyez sur TUNE ▲/▼ (b). Rechercher en regardant l'écran.

Lorsque la réception FM est faible : La réception peut être améliorée si elle est monophonique. Appuyez sur ⚙ (a) pour afficher le menu, appuyez sur ▲/▼ (b) pour sélectionner "FM STEREO/MONO", puis appuyez sur ENTER (c). Appuyez sur ▲/▼ (b) pour sélectionner "MONO". Pour quitter les réglages, appuyez sur ⚙ (a).

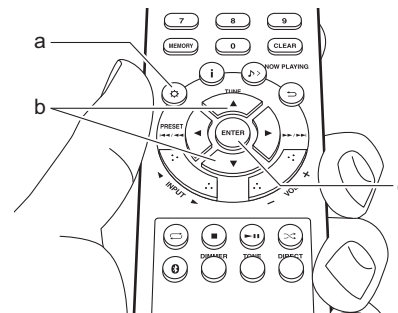

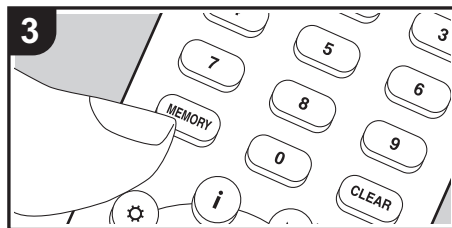
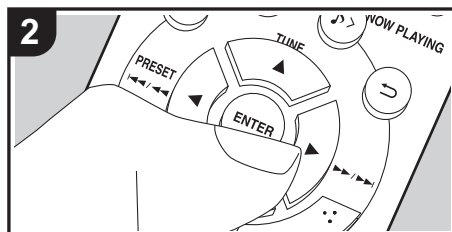
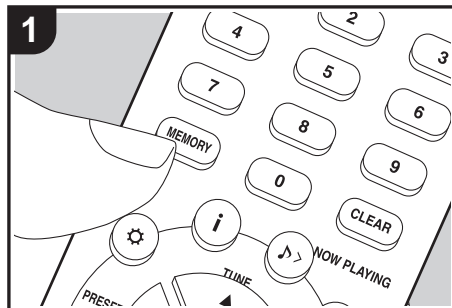

Mémorisation d'une station

Vous pouvez mémoriser jusqu'à 30 stations FM. Après être syntonisé sur la station radio que vous voulez mémoriser, effectuez la procédure suivante.

1. Appuyez sur la touche MEMORY (b) de la télécommande pour que le numéro pré-réglé clignote sur l'afficheur.

01 87.50MHz

2. Pendant que le numéro pré-réglé clignote (environ 5 secondes), appuyez plusieurs fois sur PRESET ◀/▶ (g) de la télécommande pour sélectionner un numéro.
3. Appuyez de nouveau sur la touche MEMORY (b) de la télécommande pour mémoriser la station. Lorsqu'il est enregistré, "STORED" s'affiche et le numéro pré-réglé arrête de clignoter.

Sélection des stations mémorisées

1. Appuyez plusieurs fois sur les touches INPUT ◀/▶ de la télécommande pour basculer l'entrée sur FM.
2. Appuyez sur PRESET ◀/▶ (g) de la télécommande pour sélectionner un numéro pré-réglé. Vous pouvez également effectuer la sélection en saisissant le numéro pré-réglé à l'aide des touches numérotées (a) et en appuyant sur ENTER (h).

Pour sélectionner les stations mémorisées dans l'ordre tout en les écoutant

1. Appuyez plusieurs fois sur les touches INPUT ◀/▶ de la télécommande pour basculer l'entrée sur FM.
2. Appuyez sur la touche PRESET ◀/▶ (g) de la télécommande jusqu'à ce que le numéro pré-réglé commence à clignoter. Les numéros pré-réglés changent automatiquement

- toutes les 5 secondes.
3. Lorsque la station que vous désirez écouter apparaît, appuyez sur la touche PRESET ▶ de la télécommande.

Pour supprimer une station mémorisée

1. Appuyez plusieurs fois sur les touches INPUT ◀/▶ de la télécommande pour basculer l'entrée sur FM.
2. Appuyez longuement sur la touche CLEAR (e) de la télécommande. "MEMORY CLEAR" apparaît et toutes les stations mémorisées sont supprimées.

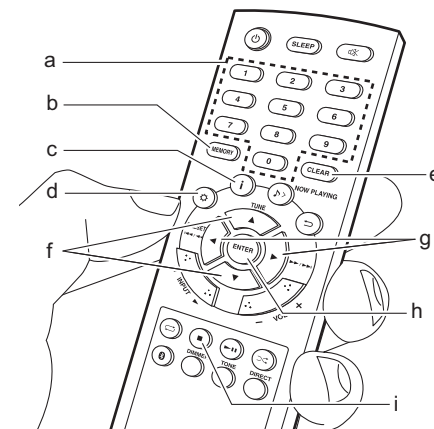



Utilisation du RDS (CS-375D)

RDS est l'acronyme de Radio Data System, un système de transmission de données par signaux radio FM. Dans les régions qui utilisent le RDS, le nom de la station radio s'affiche lorsque vous syntonisez les informations du programme de diffusion d'une station radio. Vous pouvez utiliser les fonctions suivantes.

Affichage des informations RDS

- Lorsque le nom de la station est affiché, appuyez plusieurs fois sur la touche **i** (c) de la télécommande pour changer les informations affichées dans l'ordre suivant; nom de la station (PS)/Type de programme (PTY)/Radio Text (RT)/ fréquence Les informations comportant beaucoup de caractères défilent à travers l'afficheur.
- "NO RDS" s'affiche lorsqu'aucune information de texte n'est disponible. Veuillez noter que si le nom de la station, le type de programme et Radio Text ne sont pas réceptionnés, "NO PS", "NO PTY" et "NO RT" sont affichés à la place.
- Des caractères inhabituels peuvent s'afficher lorsque l'appareil reçoit des caractères non pris en charge. Cependant, cela ne constitue pas un dysfonctionnement. De plus, si le signal provenant d'une station est faible, les informations peuvent ne pas s'afficher.

Recherche des stations par type de programme

- Avec le nom de la station sur l'afficheur, appuyez sur la touche **⌘** (d) de la télécommande pour afficher le menu, appuyez sur **▲/▼** (f) pour sélectionner "FM RDS" puis appuyez sur ENTER (h).
- Appuyez sur **▲/▼** (f) pour sélectionner "PTY", puis appuyez sur ENTER (h).
- Appuyez sur PRESET **◀/▶** (g) pour sélectionner le

- type de programme que vous désirez trouver, puis appuyez sur ENTER (h) pour lancer la recherche. Les types de programme affichés sont les suivants :
- None
 - News (Reportages d'actualité)
 - Current Affairs
 - Information
 - Sport
 - Education
 - Drama
 - Cultures
 - Science (Sciences et Technologie)
 - Varied Speech
 - Pop Music
 - Rock Music
 - Easy Listening
 - Light Classics M
 - Serious Classics
 - Other Music
 - Weather & Metr
 - Finance
 - Children's Progs (Programmes pour enfants)
 - Social Affairs
 - Religion
 - Phone In
 - Travel & Touring
 - Leisure & Hobby
 - Jazz Music
 - Country Music
 - National Music
 - Oldies Music
 - Folk Music
 - Documentary
 - Alarm Test
 - Alarm - Alarm!
- Les informations affichées peuvent parfois ne pas

- correspondre au contenu diffusé par la station.
- Lorsqu'une station est trouvée, la fréquence s'affiche et cette station est diffusée. Pour rechercher une station différente en utilisant le même type de programme, poursuivez avec les étapes 1 à 3.
 - Si aucune station n'est trouvée, le message "NOT FOUND" s'affiche.
 - Pour annuler la procédure, appuyez sur **■** (i).
 - Des caractères inhabituels peuvent s'afficher lorsque l'appareil reçoit des caractères non pris en charge. Cependant, cela ne constitue pas un dysfonctionnement. De plus, si le signal provenant d'une station est faible, les informations peuvent ne pas s'afficher.

Mémorisation automatique des stations RDS

- Vous pouvez rechercher et mémoriser automatiquement les stations RDS en utilisant la fonctionnalité Auto Station Program Memory (ASPM).
- Appuyez plusieurs fois sur INPUT **◀/▶** pour basculer l'entrée sur FM.
 - Appuyez sur la touche **⌘** (d) de la télécommande pour afficher le menu, appuyez sur **▲/▼** (f) pour sélectionner "FM RDS", puis appuyez sur ENTER (h).
 - Appuyez sur **▲/▼** (f) pour sélectionner "ASPM", puis appuyez sur ENTER (h). "ASPM" clignote durant la recherche. Lorsqu'il est enregistré, le numéro prééglé et "STORED" apparaissent. "END" s'affiche lorsque la recherche est terminée.
 - Si aucune station n'est trouvée, le message "NOT FOUND" s'affiche.
 - Pour annuler la procédure, appuyez sur **■** (i).
 - Sélection des stations mémorisées (➔P17)

Écoute de la radio numérique DAB (CS-375D)

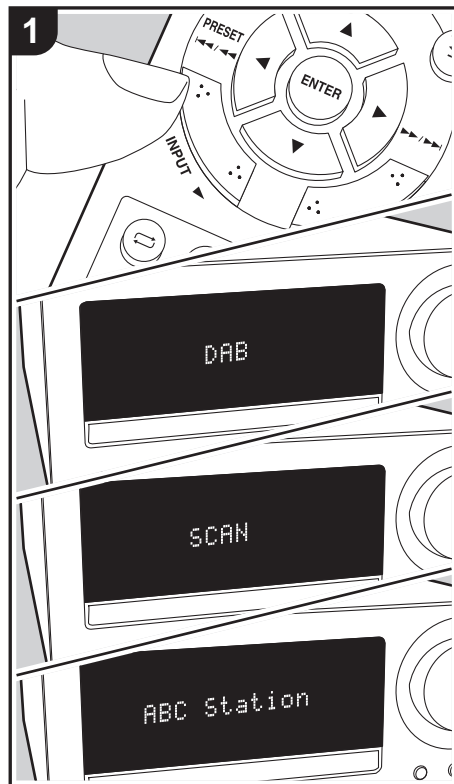

Syntonisation

Effectuez la procédure suivante lorsque l'appareil est en marche.

- Appuyez plusieurs fois sur les touches INPUT ◀▶ de la télécommande pour basculer l'entrée sur DAB.
 - La toute première fois que vous sélectionnez Tuner DAB, la fonction Syntonisation Auto balaie automatiquement la bande 3 du DAB pour trouver les bouquets (c.à.d. stations) disponibles dans la zone où vous vous trouvez.
 - Une fois le balayage effectué, les stations sont mémorisées par ordre alphabétique et la première station est sélectionnée.
 - Si une nouvelle station DAB est présente ou si vous allez dans un autre endroit, appuyez sur la touche ⚙ (a) de la télécommande pour afficher le menu, puis utilisez "AUTO" dans "DAB SCAN".
- Sélectionnez la station de radio désirée à l'aide des touches TUNE ▲/▼ (b) de la télécommande, puis appuyez sur ENTER (c) pour valider la sélection.

Syntonisation manuelle

Vous pouvez syntoniser des stations qui ne peuvent pas être trouvées automatiquement en utilisant la syntonisation manuelle.

- Appuyez plusieurs fois sur les touches INPUT ◀▶ de la télécommande pour basculer l'entrée sur DAB.
- Appuyez sur la touche ⚙ (a) de la télécommande pour afficher le menu, appuyez sur ▲/▼ (b) pour sélectionner "DAB SCAN", puis appuyez sur ENTER (c).
- Appuyez sur ▲/▼ (b) pour sélectionner "MANUAL", puis appuyez sur ENTER (c).
- La fréquence change chaque fois que vous appuyez sur la touche TUNE ▲/▼ (b) de la télécommande. Regardez l'afficheur pendant que vous recherchez la

fréquence nécessaire, puis appuyez sur ENTER (c) pour valider la sélection.

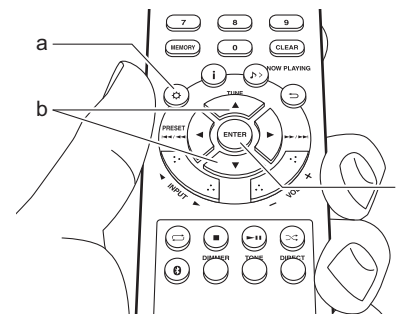

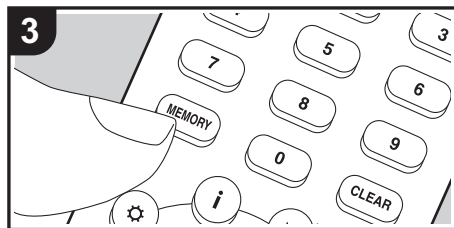
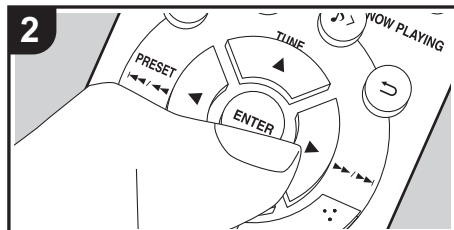
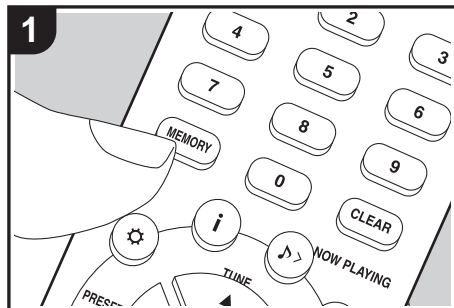

Mémorisation d'une station

Vous pouvez mémoriser jusqu'à 10 stations DAB. Après être synchronisé sur la station radio que vous voulez mémoriser, effectuez la procédure suivante.

1. Appuyez sur la touche MEMORY (b) de la télécommande pour que le numéro préréglé clignote sur l'afficheur.



2. Pendant que le numéro préréglé clignote (environ 10 secondes), appuyez plusieurs fois sur PRESET ◀/▶ (e) de la télécommande pour sélectionner un numéro.
3. Appuyez de nouveau sur la touche MEMORY (b) de la télécommande pour mémoriser la station. Lorsqu'il est enregistré, "STORED" s'affiche et le numéro préréglé arrête de clignoter.

Sélection des stations mémorisées

1. Appuyez plusieurs fois sur les touches INPUT ◀/▶ de la télécommande pour basculer l'entrée sur DAB.
2. Appuyez sur la touche PRESET ◀/▶ (e) de la télécommande pour sélectionner un numéro préréglé, puis appuyez sur la touche ENTER (f) pour valider la sélection. Vous pouvez également effectuer la sélection en saisissant le numéro préréglé à l'aide des touches numérotées (a) et en appuyant sur ENTER (f).

Pour supprimer une station mémorisée

1. Appuyez plusieurs fois sur les touches INPUT ◀/▶ de la télécommande pour basculer l'entrée sur DAB.
2. Appuyez longuement sur la touche CLEAR (d) de la télécommande. "MEMORY CLEAR" apparaît et toutes les stations mémorisées sont supprimées.

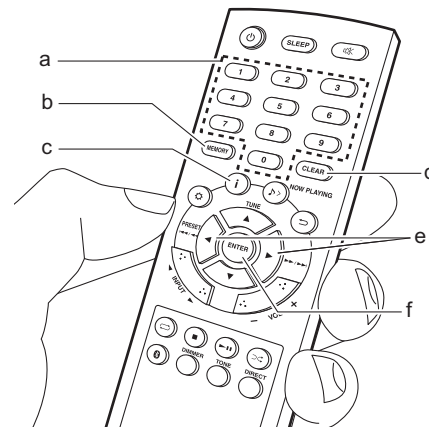



Affichage des informations de la radio DAB

1. Appuyez plusieurs fois sur la touche **j** (c) pour afficher plus d'informations sur la station DAB sélectionnée.

Nom du programme : Le nom de la station est affiché. (réglé par défaut)

Défilement du texte : Les informations défilent à travers l'afficheur lorsqu'elles sont envoyées par la station.

Type de programme : Affiche le type de contenu actuellement diffusé par la station.

Nom du bouquet : Affiche le nom du bouquet qui fournit le service actuel.

Canal/Fréquence : Affiche le canal et la fréquence de la station actuelle.

Mode stéréo : Affiche le mode stéréo.

Vitesse de transfert : Affiche la vitesse de transfert des données.

Qualité du signal : La qualité du signal s'affiche sous forme de numéro.

0 - 69 : Faible réception

70 - 84 : Bonne réception

85 - 100 : Excellente réception



Lecture BLUETOOTH®

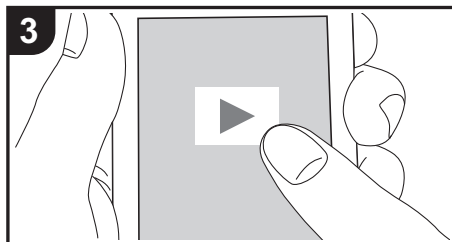
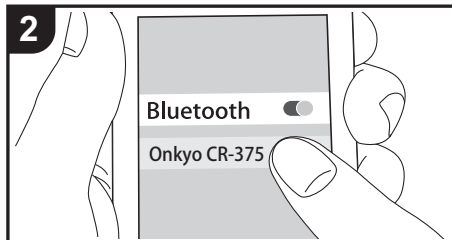
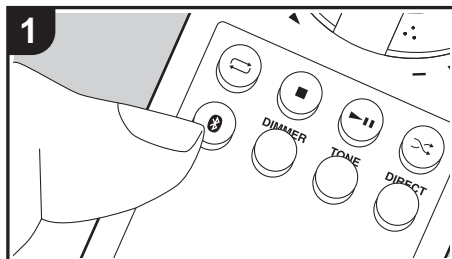

Jumelage

Effectuez la procédure suivante lorsque l'appareil est en marche.

1. Lorsque vous appuyez sur la touche de la télécommande, "Pairing" apparaît sur l'afficheur et le mode appairage s'active.

Pairing

2. Activez (mettez en marche) la fonction BLUETOOTH du périphérique compatible avec la technologie sans fil BLUETOOTH, puis sélectionnez cet appareil parmi les périphériques affichés. Si un mot de passe est requis, entrez "0000".
 - Cet appareil s'affiche sous le nom "Onkyo CR-375".
3. "Pairing" sur l'afficheur change pour faire apparaître le nom du périphérique compatible avec la technologie sans fil BLUETOOTH.
 - Pour connecter un autre périphérique compatible avec la technologie sans fil BLUETOOTH, déconnectez d'abord tout périphérique compatible avec la technologie sans fil BLUETOOTH puis, une fois "Pairing" affiché, suivez les instructions de l'étape 2. Cet appareil peut mémoriser les données de huit périphériques appairés.
 - La zone de couverture est d'environ 32'/10 m. Notez que la connexion n'est pas toujours garantie avec tous les périphériques compatibles avec la technologie sans fil BLUETOOTH .
 - Toutes les informations d'appairage sont supprimées lorsque vous réinitialisez les paramètres comme ils étaient au moment de l'achat. Veuillez noter que ceci ne supprime pas les informations d'appairage sur le périphérique compatible avec la technologie sans fil BLUETOOTH. En effectuant de nouveau l'appairage

de l'appareil avec le périphérique, assurez-vous d'effacer au préalable les informations d'appairage présentes sur le périphérique compatible avec la technologie sans fil BLUETOOTH. Pour plus d'informations sur la manière d'effacer les informations d'appairage, reportez-vous au mode d'emploi du périphérique compatible avec la technologie sans fil BLUETOOTH.

Écouter

Effectuez la procédure suivante lorsque l'appareil est en marche.

1. Appuyez sur pour modifier l'entrée sur BLUETOOTH.
2. Effectuez la procédure de connexion sur le périphérique compatible avec la technologie BLUETOOTH.
3. Lisez les fichiers musicaux. Augmentez le volume du périphérique compatible avec la technologie sans fil BLUETOOTH jusqu'à un niveau correct.
 - À cause des caractéristiques de la technologie sans fil BLUETOOTH, le son produit par cet appareil peut être légèrement en retard par rapport au son lu par le périphérique compatible avec la technologie sans fil BLUETOOTH.



Lecture du son provenant d'un périphérique externe

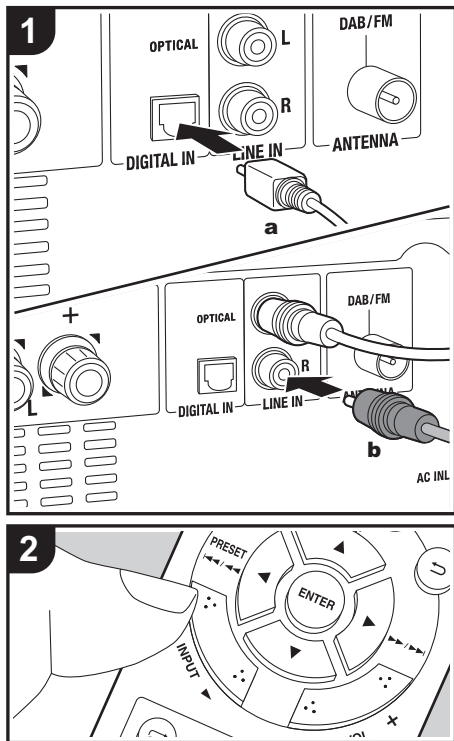

a Câble optonumérique, **b** Câble audio analogique

Connexions

Vous pouvez écouter le son provenant de périphériques externes tels que des téléviseurs et des consoles de jeux sur cet appareil. Si le périphérique externe est équipé d'une borne de sortie optonumérique, connectez-le à la borne DIGITAL IN OPTICAL de cet appareil à l'aide du câble optonumérique. Lorsque le périphérique externe doit être raccordé à l'aide d'un câble audio analogique, branchez-le sur la prise LINE IN de cet appareil.

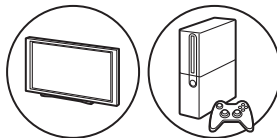

2. Démarrez la lecture sur le lecteur.

- Lorsqu'il est connecté à un câble optonumérique, cet appareil prend en charge les signaux PCM linéaires jusqu'à 48 kHz/24 bits en entrée.

Lecture

Effectuez la procédure suivante lorsque l'appareil est en marche.

1. Lors de la lecture d'un périphérique connecté à la borne DIGITAL IN OPTICAL, appuyez plusieurs fois sur INPUT ◀/▶ pour basculer l'entrée de cet appareil vers "OPTICAL".



Lors de la lecture d'un périphérique connecté à la borne LINE IN, appuyez plusieurs fois sur INPUT ◀/▶ pour basculer l'entrée de cet appareil vers "LINE".





Réglage de l'heure / Utilisation de l'alarme pour démarrer la lecture

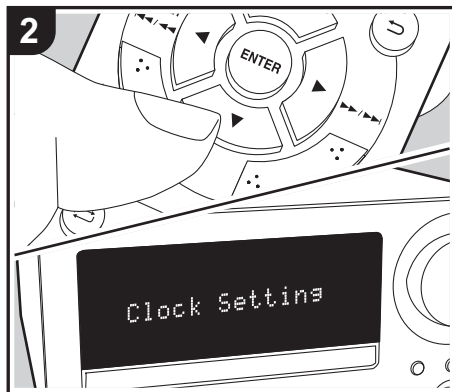
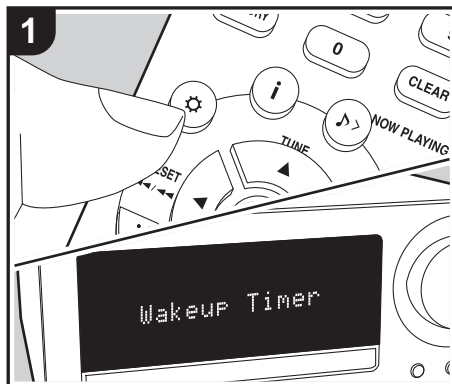

Réglage de l'heure

En réglant l'heure, vous pouvez utiliser l'alarme pour démarrer la lecture.



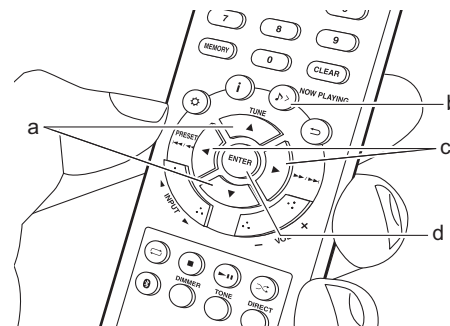

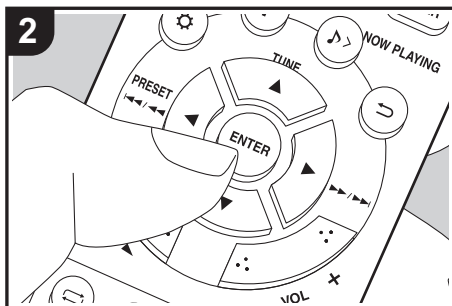
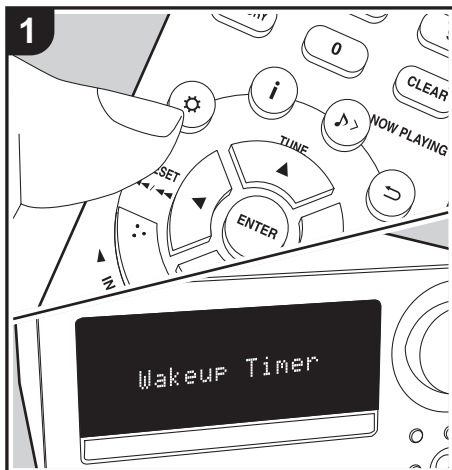







1. Appuyez sur la touche de la télécommande pour afficher le menu.
 2. Appuyez sur ▲/▼ (a) pour sélectionner "Clock Setting", puis appuyez sur ENTER (d).
 3. Lorsque vous effectuez le réglage pour la première fois, appuyez sur la touche ENTER (d) pendant que "CLOCK" clignote. Les fois suivantes, appuyez sur la touche ENTER (d) pendant que le jour de la semaine et l'heure sont affichés.
 4. Réglez le jour de la semaine avec ◀/▶ (c), puis appuyez sur ENTER (d).
 5. Réglez l'heure avec ◀/▶ (c), puis appuyez sur ENTER (d).
 6. Réglez les minutes avec ◀/▶ (c), puis appuyez sur ENTER (d). Le réglage prend fin automatiquement peu après.
- Une fois le réglage terminé, l'heure définie peut être affichée en appuyant deux fois sur la touche > NOW PLAYING (b).





Réglage de l'alarme pour démarrer la lecture









À l'heure définie, l'appareil se met en marche et démarre la lecture de la source souhaitée. Assurez-vous que l'horloge de cet appareil est correctement réglée. Vous ne pouvez pas utiliser les minuteries si l'horloge n'a pas été réglée.

1. Appuyez sur la touche  de la télécommande pour afficher le menu.
2. Appuyez sur ENTER (c) lorsque "Wakeup Timer" s'affiche.
3. Appuyez sur  /  (b) pour sélectionner "ONCE" ou "DAILY", puis appuyez sur ENTER (c).
4. Appuyez sur  /  (b) pour sélectionner "TIMER SET", puis appuyez sur ENTER (c).
5. Appuyez sur  /  (b) pour sélectionner la source à utiliser pour la lecture en mode minuterie, puis appuyez sur ENTER (c).
 - Les sources que vous pouvez sélectionner sont "CD", "USB", "DAB" (CS-375D) et "FM".
6. Appuyez sur les touches  /  (b) pour sélectionner le jour de la semaine, puis appuyez sur ENTER (c).
 - Si vous sélectionnez "DAILY", choisissez un jour de la semaine pour démarrer et un pour arrêter parmi "SUN", "MON", "TUE", "WED", "THU", "FRI", et "SAT", puis validez.
7. Utilisez  /  (b) pour définir l'un après l'autre, l'heure d'activation de l'alarme, l'heure de l'arrêt, et le volume (0 à 50), puis appuyez sur ENTER (c) pour valider chaque sélection.
 -  S'allume sur l'afficheur lorsque les réglages sont terminés.
8. Appuyez sur la touche  (a) pour mettre l'appareil en veille.
 - L'alarme ne fonctionne pas lorsque cet appareil

est en marche.

Vérification des paramètres On/Off de l'alarme : Si l'alarme est activée,  s'allume sur l'afficheur lorsque cet appareil est en marche. Lorsque l'appareil est en mode veille, le témoin TIMER est rouge.

Régler l'alarme sur On ou Off : Si l'alarme est déjà réglée, vous pouvez activer ou désactiver la fonction.

1. Appuyez sur la touche  de la télécommande pour afficher le menu, appuyez sur ENTER (c) lorsque "Wakeup Timer" s'affiche.
2. Appuyez sur  /  (b) pour sélectionner "ONCE" ou "DAILY", puis appuyez sur ENTER (c).
3. Pour désactiver, appuyez sur  /  (b) pour sélectionner "TIMER OFF" et appuyez sur ENTER (c).
 - Pour activer, appuyez sur  /  (b) pour sélectionner "TIMER ON" et appuyez sur ENTER (c).
4. Appuyez sur la touche  (a) pour mettre l'appareil en veille.

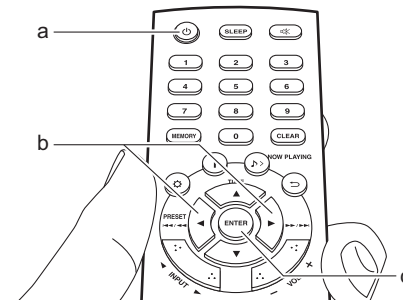

Réglage de la qualité du son

Ajustement des graves (BASS)

1. Appuyez sur la touche TONE (c).
2. Appuyez sur les touches ◀/▶ (a) pour régler les graves. (-6 à +6)

Réglage des aigus (TREBLE)

1. Appuyez deux fois sur la touche TONE (c).
2. Appuyez sur les touches ◀/▶ (a) pour régler les aigus. (-6 à +6)

Accentuation de la gamme des graves (S.BASS)

1. Appuyez trois fois sur la touche TONE (c).
2. Appuyez sur les touches ◀/▶ (a) pour sélectionner "ON" et appuyez sur ENTER (b).

Reproduire fidèlement le son original (mode DIRECT)

Le traitement qui affecte la qualité audio est désactivé ce qui fait qu'un son proche de l'original est reproduit.

1. Chaque fois que vous appuyez sur la touche DIRECT (d), les réglages permutent entre "ON" et "OFF".
- Lorsque le mode DIRECT est actif, BASS, TREBLE, et S.BASS sont désactivés.

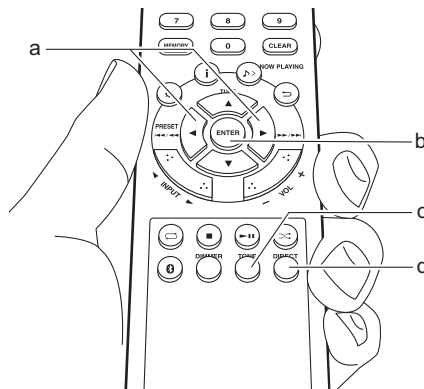



Configuration avancée

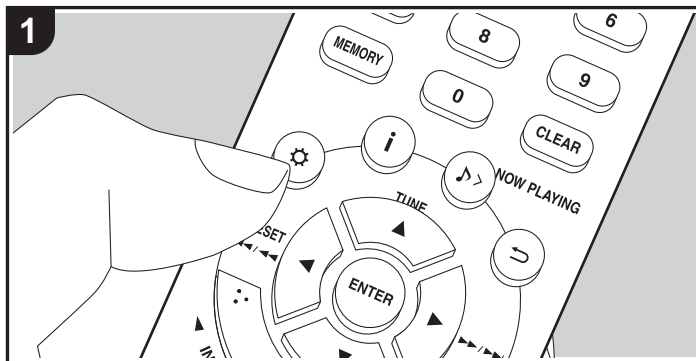

L'appareil vous permet de configurer les paramètres avancés pour qu'ils vous fournissent une expérience encore meilleure.

1. Appuyez sur sur la télécommande.

Wakeup Timer

2. Sélectionnez l'élément à l'aide des touches ▲/▼ (a) de la télécommande et appuyez sur ENTER (c) pour valider votre sélection.
3. Sélectionnez la valeur de réglage à l'aide des touches ▲/▼ (a) de la télécommande. Pour revenir sur l'affichage précédent, appuyez sur ⇐ (b).
4. Pour quitter les réglages, appuyez sur .

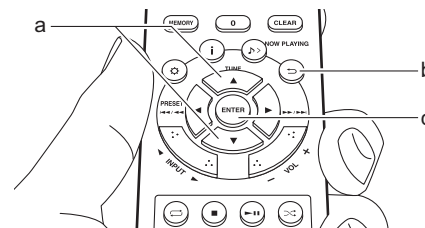

Wakeup Timer

Effectuez les réglages de l'alarme. (→P25)

Clock Setting

Définissez l'heure. (→P24)

Auto Standby

Ce réglage met automatiquement l'appareil en veille après 20 minutes d'inactivité sans aucune entrée audio.

"ON" : L'appareil passera automatiquement en mode veille.



"OFF" : L'appareil ne passe pas automatiquement en mode veille.

- Les valeurs par défaut varient selon les régions.

Bluetooth Wakeup

Cette fonction réactive l'appareil avec l'entrée BLUETOOTH lorsque celui-ci est en veille et qu'un périphérique compatible avec la technologie sans fil BLUETOOTH est branché.

"On" : Pour utiliser cette fonction

"Off" (Valeur par défaut) : N'utilisez pas cette fonction

- Le réglage sur "On" augmente la consommation d'énergie même lorsque l'appareil est en mode veille.

FM STEREO/MONO

Ceci s'affiche uniquement lorsque "FM" est sélectionné comme source entrante.

Changez la réception pour recevoir en FM stéréo ou monophonique.

"AUTO" (valeur par défaut) : Pour recevoir la FM en stéréo

"MONO" : Pour recevoir en monophonique

- Le réglage revient à "AUTO" si l'entrée est modifiée ou si l'appareil est mis en veille.

FM RDS (CS-375D)

Ceci s'affiche uniquement lorsque "FM" est sélectionné comme source entrante.

■ ASPM

Vous pouvez automatiquement rechercher et mémoriser des stations RDS. (→P18)

■ PTY

Vous pouvez rechercher des stations RDS par type de programme. (→P18)

DAB SCAN (CS-375D)

Ceci s'affiche uniquement lorsque "DAB" est sélectionné comme source entrante.

Vous pouvez lancer le balayage automatique ou sélectionner manuellement les stations à nouveau lorsque de nouvelles stations DAB sont ajoutées ou lorsque vous déménagez.

Software Version

La version du logiciel pour les fonctionnalités CD, etc., s'affiche.

Factory Reset

Réinitialisez les réglages de cet appareil pour le remettre dans l'état où il était au moment de son achat. Nous vous conseillons de prendre note des paramètres modifiés avant de procéder à la réinitialisation d'usine. Pour poursuivre, appuyez sur ENTER lorsque "OK?" est affiché. L'appareil se met automatiquement en veille une fois l'initialisation terminée.



Dépannage

Avant de démarrer la procédure

Lorsque le fonctionnement est instable, les problèmes peuvent être résolus simplement en mettant l'appareil sous tension ou en veille, ou en débranchant/rebranchant le cordon d'alimentation, plutôt qu'en passant en revue les réglages et les opérations.

Essayez d'effectuer les mesures les plus simples à la fois sur l'appareil et sur le périphérique connecté. Si la consultation de "Dépannage" ne résout pas le problème, réinitialiser l'appareil dans l'état dans lequel il était au moment de l'achat peut le résoudre. Veuillez noter que vos réglages seront également initialisés lorsque vous réinitialiserez l'appareil ; nous vous recommandons par conséquent de noter vos réglages avant de commencer la procédure suivante.

Réinitialisation de l'appareil (ceci réinitialise les paramètres de cet appareil sur leur valeur par défaut)

1. Appuyez sur la touche  de la télécommande, sélectionnez "Factory Reset" sur le menu et appuyez sur ENTER.
2. Appuyez sur ENTER.
3. L'appareil se met en veille et les réglages sont réinitialisés.

Alimentation

Impossible d'allumer cet appareil

- Débranchez le cordon d'alimentation de la prise murale, attendez au moins 2 minutes, puis rebranchez-le une nouvelle fois.

L'appareil s'éteint de manière inattendue

- L'appareil passe automatiquement en mode veille

lorsque le paramètre "Auto Standby" dans les fonctions du menu.

- Vérifiez si les fils des câbles d'enceinte sont en contact avec le panneau arrière, ou si les pôles + et - se sont court-circuités. En cas de contact ou de court-circuit, l'appareil est automatiquement mis en veille.
- Si des symptômes comme l'impossibilité de remettre l'appareil en marche se reproduisent, débranchez immédiatement le cordon d'alimentation de la prise murale et contactez le revendeur ou l'assistance de notre société.

Aucun son n'est restitué par une enceinte

- Assurez-vous que la polarité des câbles d'enceinte (+/-) est correcte, et qu'aucun fil dénudé n'est en contact avec les parties métalliques situées près des bornes d'enceintes.
- Assurez-vous que les câbles des enceintes ne soient pas court-circuités.
- Lorsqu'un casque est branché à la prise , aucun son n'est émis par les enceintes.

Aucun son n'est restitué à partir des périphériques externes

- Il n'y a pas de son si cet appareil est en sourdine. Appuyez sur la touche  de la télécommande pour annuler la mise en sourdine.
- Vérifiez que le raccordement entre la sortie du périphérique externe et l'entrée sur cet appareil est bon.
- Passez le sélecteur d'entrée de cet appareil sur la

position de la prise à laquelle le périphérique externe est raccordé.

- Vérifiez le réglage de la sortie audio numérique sur le périphérique connecté. Sur certaines consoles de jeux, telles que celles qui prennent en charge le DVD, le réglage par défaut est sur off.

L'afficheur ne s'allume pas

- L'afficheur peut s'assombrir pendant que le DIMMER fonctionne. Appuyez sur la touche DIMMER et modifiez le niveau de luminosité de l'afficheur.

Télécommande

- Assurez-vous que les piles ont été insérées en respectant la polarité.
- Insérez des piles neuves. Ne mélangez pas différents types de piles ou des piles neuves et usagées.
- Assurez-vous que cet appareil n'est pas exposé à la lumière directe du soleil ou à un éclairage fluorescent inverseur. Déplacez à nouveau si nécessaire.
- Si cet appareil est installé sur une étagère ou dans un meuble avec des portes en verre teinté ou si les portes sont fermées, la télécommande peut ne pas fonctionner correctement.

Impossible de lire des disques

- Placez le disque sur le plateau en mettant l'étiquette vers le haut.
- La lecture peut ne pas être possible si le disque est rayé ou sale.



- Les fichiers audio qui sont protégés par droits d'auteur ne peuvent pas être lus.

■ Impossible de lire la clé USB

- Vérifiez si la clé USB est correctement insérée dans le port USB de l'appareil.
- Débranchez le périphérique de stockage USB de l'appareil, puis essayez de le rebrancher.
- Quelques fois, il peut arriver que cet appareil ne reconnaisse pas les clés USB comme périphériques adaptés. Essayez de mettre en veille cet appareil, puis de le remettre en marche.
- Les fichiers audio qui sont protégés par droits d'auteur ne peuvent pas être lus.
- Précautions à prendre avec les clés USB (➔P15)

■ La réception FM est mauvaise

- Vérifiez à nouveau la connexion de l'antenne.
- Éloignez l'antenne des câbles d'alimentation et du cordon d'alimentation.
- Déplacez l'appareil à l'écart de votre téléviseur ou votre PC.
- Le passage de véhicules et d'avions peut provoquer des interférences.
- Les murs en béton affaiblissent les signaux radio.
- Écoutez la station en mono.
- La réception FM peut devenir plus claire si vous vous servez de la prise de l'antenne murale utilisée pour le téléviseur.

■ Fonction BLUETOOTH

- Essayez de brancher/débrancher la prise électrique de l'appareil et essayez de mettre sous/hors tension

le périphérique compatible avec la technologie sans fil BLUETOOTH. Le redémarrage du périphérique compatible avec la technologie sans fil BLUETOOTH peut être efficace.

- Les dispositifs compatibles avec la technologie sans fil BLUETOOTH doivent prendre en charge le profil A2DP.
- À proximité d'appareils comme un four à micro-ondes ou un téléphone sans fil, qui utilisent des ondes radio comprises dans la plage de fréquence de 2,4 GHz, une interférence radioélectrique peut se produire, ce qui désactive l'utilisation de cet appareil.
- S'il y a un objet métallique à proximité de l'appareil, la connexion BLUETOOTH peut être impossible car le métal peut avoir des effets sur les ondes radio.
- Pour répondre aux commandes de la télécommande de cet appareil, le périphérique compatible avec la technologie sans fil BLUETOOTH doit prendre en charge le profil AVRCP.
- Notez que le fonctionnement de la télécommande n'est pas toujours garanti avec tous les périphériques compatibles avec la technologie sans fil BLUETOOTH.

Impossible de se connecter à cet appareil

- Vérifiez que la fonction BLUETOOTH du périphérique compatible avec la technologie sans fil BLUETOOTH est activée.
- Si un appareil déjà appairé ne peut pas être connecté, supprimez les informations d'appairage sur le périphérique compatible avec la technologie sans fil BLUETOOTH, puis procédez à nouveau à l'appairage.

La lecture de la musique n'est pas disponible sur l'appareil, même après une connexion BLUETOOTH réussie

- Lorsque le volume du son de votre périphérique compatible avec la technologie sans fil BLUETOOTH est positionné sur faible, la lecture de fichiers audio peut ne pas être disponible. Montez le volume du périphérique compatible avec la technologie sans fil BLUETOOTH .
- Certains périphériques compatibles avec la technologie sans fil BLUETOOTH peuvent être équipés d'un sélecteur Envoi/Réception. Sélectionnez le mode d'Envoi.

Le son est interrompu

- Il pourrait y avoir un problème avec le périphérique compatible avec la technologie sans fil BLUETOOTH. Vérifiez les informations sur Internet.

Autres remarques

■ CD

Précautions pour la lecture

- Les disques compacts (CD) dont la surface comporte le logo suivant peuvent être utilisés.



- * Cet appareil prend en charge les CD-R/CD-RW. Notez que certains disques peuvent ne pas être lus en raison de leurs caractéristiques, de la présence de rayures, de saleté ou de l'état de l'enregistrement.
- N'utilisez jamais de disques ayant des formes inhabituelles (octogonales ou en forme de cœur par exemple). Ce type de disques peut se coincer et endommager l'appareil.
- Certains CD audio comportant la fonctionnalité « Copy Control » ne répondent pas aux normes officielles en matière de CD. Il s'agit de disques spéciaux qui ne peuvent pas être lus sur cet appareil.
- N'utilisez pas de disques avec des résidus de ruban adhésif, des disques de location avec des étiquettes qui se décollent, ou des disques avec des étiquettes décoratives. Ce type de disque peut rester coincé dans l'appareil, ou endommager l'appareil.
- Ne laissez pas un CD-R/CD-RW dont l'étiquette a été imprimée avec une imprimante laser dans l'appareil pendant une période prolongée. Le disque peut rester coincé dans l'appareil ou l'endommager.

■ Condensation

Des gouttes d'eau peuvent se former à l'intérieur de l'appareil si celui-ci est transporté depuis un endroit froid vers une pièce chaude, ou lorsqu'une pièce froide est rapidement chauffée. Ce phénomène est appelé condensation. Il peut provoquer un dysfonctionnement de l'appareil, mais également endommager le disque ou certaines parties de l'appareil. Nous vous conseillons de retirer les disques de l'appareil lorsque celui-ci ne doit pas être utilisé pendant une période prolongée. S'il est possible que de la condensation se soit formée, débranchez le cordon d'alimentation et laissez l'appareil au repos pendant au moins 3 heures à température ambiante.

■ Système d'enceinte

Remarques à propos de l'utilisation

- Les caissons des enceintes sont fabriqués en bois et leur performance est sensible aux températures extrêmes ainsi qu'à l'humidité. Ne les utilisez pas dans des endroits ensoleillés ou humides, comme à proximité d'un climatiseur, d'un humidificateur, dans une salle de bains, ou une cuisine.
- Lorsqu'elles se trouvent à proximité d'un téléviseur, etc. les enceintes peuvent émettre des parasites dus à l'influence des ondes radio, qui peuvent ne pas être éliminés par une mise hors tension. Si vous rencontrez ce problème, éloignez davantage les enceintes de l'autre appareil.
- Les enceintes de ce système contiennent de puissants aimants. Tenez les objets métalliques, tels que des tournevis, éloignés de la partie antérieure des enceintes. Ces objets peuvent être attirés vers

les enceintes et causer des blessures ou endommager les membranes. Tenez également éloignés des enceintes les objets qui utilisent le magnétisme, tels que les cartes bancaires, les disquettes, etc. Le magnétisme des enceintes peut rendre ces objets inutilisables ou provoquer la perte de données.

- Ces enceintes ne possèdent pas de blindage magnétique. Si les enceintes sont utilisées à proximité du tube cathodique (CRT) d'un téléviseur ou d'un écran d'ordinateur, l'affichage peut subir l'influence de leur magnétisme et se décolorer ou devenir flou. Éloignez davantage les enceintes de l'autre appareil si ce phénomène se produit.
- Avec des conditions de lecture normale, vous ne devriez avoir aucun problème de son avec cet appareil, mais quand des sons particuliers tels que ceux décrits ci-dessous se produisent, une charge de courant excessive peut survenir causant l'extinction du circuit.
 1. Bruit se produisant lorsque les stations de radio FM ne sont pas sintonisées
 2. Bruit hautement aigu provenant d'un oscilateur, d'un instrument électronique, etc.
 3. Signaux particuliers comme ceux provenant d'un CD de test audio
 4. Hurlement survenant avec des microphones
 5. Son produit lorsqu'une cassette est rapidement rembobinée
 6. Lorsqu'un amplificateur oscille
 7. Bruit aigu se produisant au moment de brancher ou de débrancher la fiche d'un câble, etc.

Entretien et maintenance

De temps en temps, essayez les côtés et le dessus de l'appareil avec un chiffon doux et sec. En cas de saleté visible, trempez un chiffon dans une solution diluée de détergent neutre, essorez soigneusement, nettoyez la



saleté puis essuyez avec un chiffon sec. Lisez attentivement les instructions fournies avec les lingettes et autres produits nettoyants avant de les utiliser. N'utilisez pas de liquides volatils tels que des solvants, de l'alcool ou des sprays insecticides sur cet appareil. Ils peuvent détacher le revêtement ou provoquer une déformation du boîtier.



Caractéristiques générales

■ Partie de l'amplificateur

Puissance de sortie RMS

- 20 W + 20 W (1 kHz, 10%, D.H.T. 6 Ω)

Puissance FTC

- 12 W + 12 W (1 kHz, 0,9%, D.H.T. 6 Ω)

THD (DHT Distorsion harmonique totale)

- 0,05% (LINE IN, DIGITAL IN, 1 kHz, 1 W)

Spécificités de la commande de tonalité

- ±6 dB (60 Hz (BASS))
- ±6 dB (10 kHz (TREBLE))

Rapport signal-bruit

- 90 dB (IHF-A, LINE IN, DIGITAL IN, SP OUT)

Speaker Impedance

- 6 Ω - 16 Ω

Impédance correspondante pour casque

- 16 Ω - 50 Ω (Mini prise stéréo 3,5 mm)

Impédance recommandée pour casque

- 32 Ω

■ Partie du tuner

CS-375D

Plage de fréquence de syntonisation (FM)

- 87,5 MHz - 108,0 MHz, RDS

Plage de fréquence de syntonisation (DAB)

- 174,928 MHz - 239,200 MHz

Chaîne préreglée

- FM:30, DAB:10

CS-375

Plage de fréquence de syntonisation (FM)

- 87,5 MHz - 107,9 MHz

Chaîne préreglée

- 30

■ Section Bluetooth

Système de communication

- Caractéristique BLUETOOTH conformes version 4.1+EDR

Bande de fréquence

- 2,4 GHz

Méthode de modulation

- FHSS (Freq Hopping Spread Spectrum)

Profils Bluetooth compatibles

- A2DP 1.3
- AVRCP 1.5

Correspondance protection des contenus

- SCMS-T

Codecs pris en charge

- SBC

Code PIN

- 0000

Portée de transmission (A2DP)

- 20 Hz - 20 kHz (Fréquence d'échantillonnage 44,1 kHz)

Portée de communication maximale*

- (Ligne de mire d'environ) 10 m Classe 2

* La portée effective peut varier selon les facteurs comme: les obstacles entre les appareils, les champs magnétiques autour d'un four micro-ondes, l'électricité statique, les téléphones sans fil, la sensibilité de réception, la performance de l'antenne, le système d'exploitation, le logiciel etc.

Puissance maximum de radiofréquence émise dans la(les) bande(s) de fréquence

- 2400 - 2483,5 MHz: 5,33 dBm

■ Général

Alimentation

- CS-375D : CA 220 - 240 V, 50/60 Hz
- CS-375 : CA 120 V, 60 Hz

Consommation d'énergie

- 20 W
- 0,5 W ou moins (en Veille)
- 0,5 W ou moins (en Veille, Bluetooth Wakeup : On)

Auto Standby

- On (20 min) / Off

Dimensions (L x H x P)

- 215 mm x 117 mm x 296,5 mm
(8-1/2" x 4-3/5" x 11-2/3")

Poids

- 2,2 kg (4-1/5 livres)

■ Prises d'entrée

Entrée analogique

- LINE IN : 1

Entrée numérique



- OPTICAL : 1 (Fs Max : 48 kHz)

■ Autres prises

- USB : 1 (Avant, Ver. 2.0, 5 V/0,5 A)

■ Enceinte

Type

- Enceinte boîtier fermé 2 voies

Configuration

- Haut-parleur des aigus : dôme souple 2,5 cm
- Haut-parleur des graves : 13 cm à cône

Impédance

- 6 Ω

Plage de fréquence

- 55 Hz - 40 kHz

Niveau de pression de la sortie du son

- 82,5 dB/W/m

Puissance d'entrée maximale

- 20 W

Dimensions (L x H x P)

- 160 mm x 250 mm x 184 mm
(6-5/16" x 9-7/8" x 7-1/4")

Poids

- 2,6 kg (5-3/4 livres)



The Bluetooth® word mark and logos are registered trademarks owned by Bluetooth SIG, Inc.



All other trademarks are the property of their respective owners.
/ Toutes les autres marques commerciales sont la propriété de leurs détenteurs respectifs. / El resto de marcas comerciales son propiedad de sus respectivos propietarios. / Tutti gli altri marchi di fabbrica sono di proprietà dei rispettivi proprietari. / Alle anderen Warenzeichen sind das Eigentum ihrer jeweiligen Eigentümer. / Alle andere handelsmerken zijn eigendom van de desbetreffende rechthebbenden. / Alla andra varumärken tillhör deras respektive ägare.

ONKYO

2-3-12 Yaesu, Chuo-ku, Tokyo 104-0028 JAPAN
<http://www.onkyo.com/>

<U.S.A.>

18 Park Way, Upper Saddle River, N.J. 07458, U.S.A.
For Dealer, Service, Order and all other Business Inquiries:
Tel: 201-785-2600 Fax: 201-785-2650
<http://www.us.onkyo.com/>

For Product Support Team Only:
1-800-229-1687
<http://www.us.onkyo.com/>

<Germany>

Gutenbergstrasse 3, 82178 Puchheim, Germany
Tel: +49-8142-4401-0 Fax: +49-8142-4208-213
<http://www.eu.onkyo.com/>

<UK>

Anteros Building, Odyssey Business Park, West End Road, South Ruislip,
Middlesex, HA4 6QQ United Kingdom
Tel: +44 (0)871-200-1996 Fax: +44 (0)871-200-1995
For Product Support only: +44 (0)208-836-3510
<http://www.uk.onkyo.com/en/>

<France>

6, Avenue de Marais F - 95816 Argenteuil Cedex FRANCE
For Product Support only: +33 969 368 138
<http://www.fr.onkyo.com/fr/>

<Hong Kong>

Unit 1033, 10/F, Star House, No 3, Salisbury Road, Tsim Sha Tsui Kowloon,
Hong Kong.
Tel: +852-2429-3118 Fax: +852-2428-9039
<http://www.hk.onkyo.com/>

<PRC>

302, Building 1, 20 North Chaling Rd., Xuhui District, Shanghai, China 200032,
Tel: +86-21-52131366 Fax: +86-21-52130396
<http://www.cn.onkyo.com/>

<Asia, Oceania, Middle East, Africa>

Please contact an Onkyo distributor referring to Onkyo SUPPORT site.
<http://www.intl.onkyo.com/support/>

Корпорация О энд Пи
2-3-12, Яэсу, Чуо-ку, г. Токио, 104-0028, ЯПОНИЯ

The above-mentioned information is subject to change without prior notice.
Visit the Onkyo web site for the latest update.

(C) Copyright 2017 Onkyo & Pioneer Corporation Japan. All rights reserved.

SN 29403218

F1707-0



* 2 9 4 0 3 2 1 8 *

ONKYO

CS-375D CS-375

CD RECEIVER SYSTEM

Instruction Manual

Mode d'emploi

Manual de instrucciones

Manuale di istruzioni

Bedienungsanleitung

Gebruikershandleiding

Grundläggande bruksanvisning

En Fr Es It De Nl Sv

COMPACT
disc
DIGITAL AUDIO





Tabla de contenidos

Antes de empezar	
Qué se encuentra en la caja	3
Nombres de las piezas	
Panel frontal	4
Panel trasero (CS-375D)	5
Panel trasero (CS-375)	6
Mando a distancia	7
Pantalla	8
Sistema de altavoces	9
Instalación	
Conexión de los altavoces	10
Conexión de la antena, el cable de alimentación, etc.	11
Reproducción	
Reproducción de CDs	12
Memoria USB	14
Escuchar la radio FM	16
Escuchar la radio digital DAB (CS-375D)	19
Reproducción BLUETOOTH®	22
Reproducir audio desde un dispositivo externo	23
Ajustar la hora / Usar la alarma para iniciar la reproducción	24
Ajuste de la calidad de sonido	26
Configuración avanzada	
Configuración avanzada	27
Otros	
Resolución de problemas	29
Otras notas	31
Especificaciones generales	32

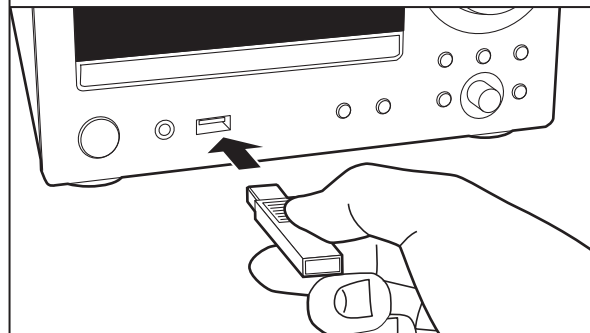
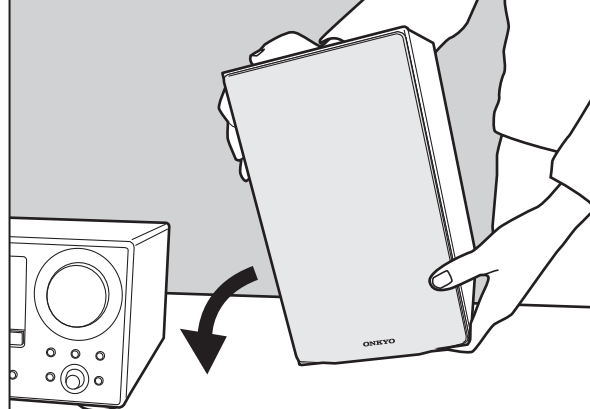

Qué se encuentra en la caja

1

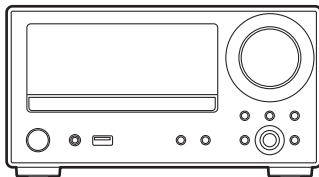

1. Unidad principal (1)
 2. Sistema de altavoces (2)
 3. Mando a distancia (RC-961S) (1), Pilas (AAA/R03) (2)
 4. Cable de altavoz (1,1 m) (2)
 5. Antena de cable DAB/FM (1) (CS-375D) / Antena de cable FM (1) (CS-375)
 6. Cable de alimentación (1)
 7. Almohadillas antideslizantes (8)
 - Guía de inicio rápido (1)
- * Este documento es un manual de instrucciones en línea. No se incluye como accesorio.

2



3

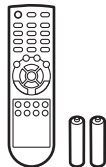

4

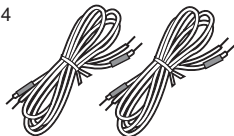

5

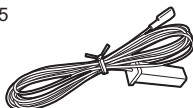

6

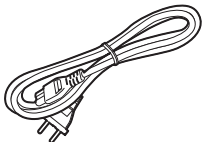

7



- El cable de alimentación no debe conectarse hasta que no se hayan completado todas las otras conexiones.
- No conecte ningún otro altavoz que no sean los suministrados con este sistema.
- No aceptamos ninguna responsabilidad por daño causado debido a la conexión de equipos fabricados por otras compañías.
- Las especificaciones y las características están sujetas a cambios sin previo aviso.



Panel frontal

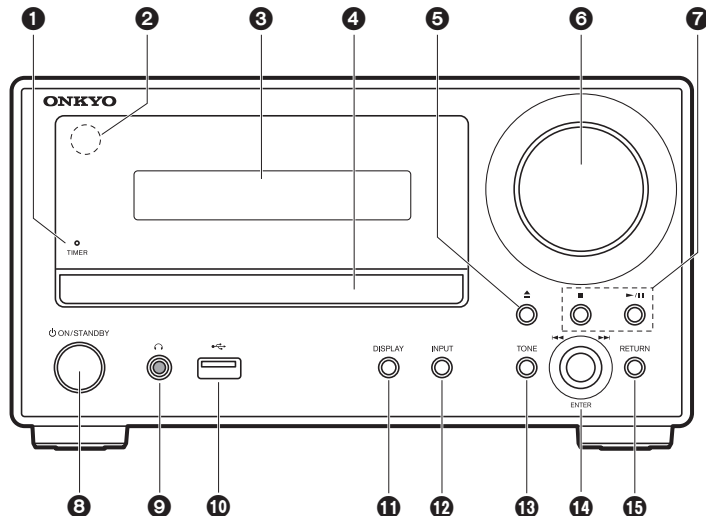

1. Indicador TIMER: Se ilumina cuando la alarma está activada y esta unidad está en espera.
2. Sensor del mando a distancia: Recibe señales del mando a distancia.
 - El rango de señal del mando a distancia es de unos 23/7 m, a un ángulo de 30° a ambos lados.
3. Pantalla (→P8)
4. Bandeja del disco: Colocar aquí los discos. También pueden utilizarse discos de 8 cm.
5. Botón ▲: Abrir o cerrar la bandeja de discos.
6. Regulador del volumen: Ajuste el volumen. Ajuste entre 0 y 50.
7. Botones de reproducción:
 - : Detiene la reproducción.
 - ▶/|| : Reproduce o pausa la reproducción.
 - Dependiendo de la entrada, puede que la operación no se inicie.
8. Botón ⏻ ON/STANDBY: Enciende la unidad o la configura en modo de espera.
9. Conector 🎧: Se conectan auriculares estéreo con un mini plug (Ø1/8"/3,5 mm).
10. Puerto USB: Conecte una memoria USB para reproducir archivos de música.
11. Botón DISPLAY: Cambia la información en la pantalla.
 - Dependiendo de la entrada, puede que la operación no se inicie.
12. Botón INPUT: Cambia la entrada a reproducir. (CD / BLUETOOTH / USB / OPTICAL / LINE / DAB (CS-375D) / FM)
13. Botón TONE: Ajuste la calidad del sonido. Pulse el botón repetidamente para seleccionar el elemento a ajustar entre "BASS", "TREBLE" y "S.BASS", y gire el mando de salto (◀◀/▶▶) para ajustarlo.
14. Botón ENTER, mando de salto (◀◀/▶▶):
 - Durante la reproducción, gire el mando a la izquierda o a la derecha para seleccionar la carpeta o el archivo y después pulse para confirmar.
 - Dependiendo de la entrada, puede que la operación no se inicie.
 - Mientras se muestra el menú, gire el mando para seleccionar elementos y pulse para confirmar los ajustes.
15. Botón RETURN: Regresa la pantalla al estado anterior.



Panel trasero (CS-375D)

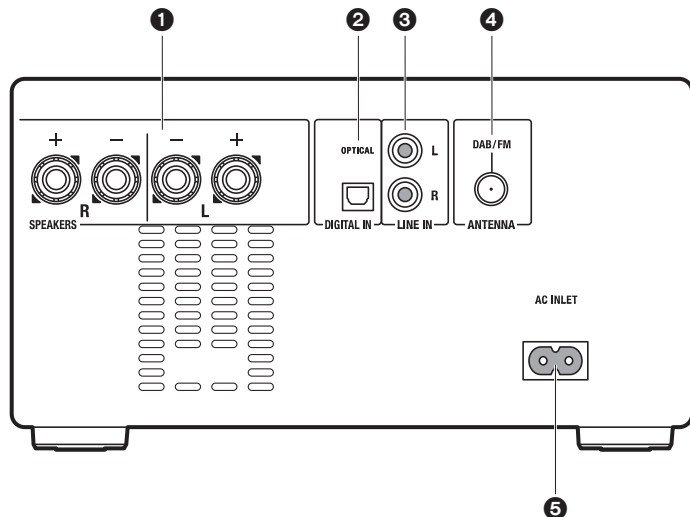

1. Terminales SPEAKERS: Conecte los altavoces con los cables de altavoz suministrados.
2. Conector DIGITAL IN OPTICAL: Puede reproducir el audio digital desde un dispositivo externo como un televisor conectado con un cable óptico digital.
3. Conectores LINE IN: Puede reproducir el audio desde un dispositivo externo como un televisor conectado con un cable de audio analógico.
4. Conector DAB/FM ANTENNA: Conecte la antena de cable DAB/FM suministrada.
5. AC INLET: Conecte el cable de alimentación suministrado.



Panel trasero (CS-375)

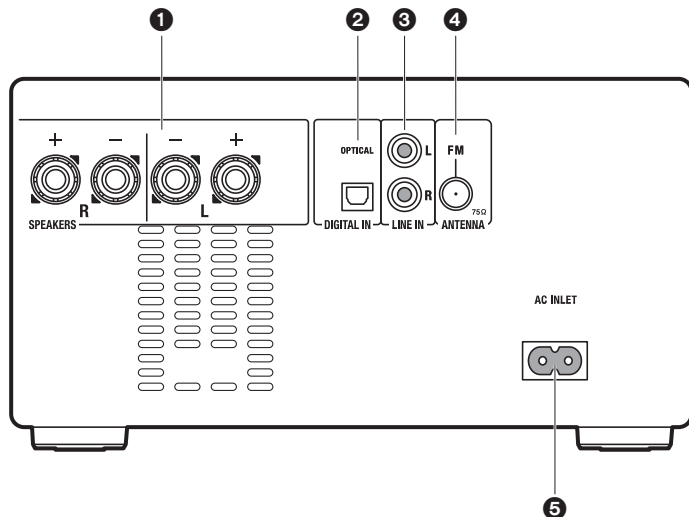

1. Terminales SPEAKERS: Conecte los altavoces con los cables de altavoz suministrados.
2. Conector DIGITAL IN OPTICAL: Puede reproducir el audio digital desde un dispositivo externo como un televisor conectado con un cable óptico digital.
3. Conectores LINE IN: Puede reproducir el audio desde un dispositivo externo como un televisor conectado con un cable de audio analógico.
4. Conector FM ANTENNA: Conecte la antena de cable FM suministrada.
5. AC INLET: Conecte el cable de alimentación suministrado.

Mando a distancia

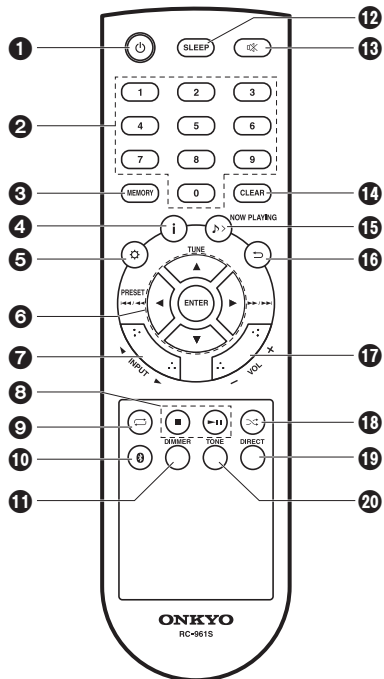

1. Botón : Enciende la unidad o la configura en modo de espera.
2. Botones numerados: Utilícelos para introducir directamente el número de pista del CD o USB cuando se seleccionan pistas.
3. Botón MEMORY: Se utiliza para registrar emisoras de radio favoritas.
4. Botón : Cambia la información en la pantalla.
 - Dependiendo de la entrada, puede que la operación no se inicie.
5. Botón : Muestra el menú. (→P27)
6. Cursores, botón ENTER: Seleccione el elemento con los cursores y pulse ENTER para confirmar.
 - TUNE ▲/▼: Se utiliza para seleccionar emisoras de radio.
 - PRESET ◀/▶: Se utiliza para seleccionar emisoras que se han registrado.
7. Botones INPUT ◀/▶: Cambia la entrada a reproducir. (CD / BLUETOOTH / USB / OPTICAL / LINE / DAB (CS-375D) / FM)
8. Botones de reproducción:
 - : Detiene la reproducción.
 - : Reproduce o pausa la reproducción.
 - Dependiendo de la entrada, puede que la operación no se inicie.
9. Botón : Ajuste la reproducción repetida.

10. Botón : Cambia la entrada a BLUETOOTH.
11. Botón DIMMER: Puede ajustar el brillo de la pantalla en cuatro pasos. No se puede apagar completamente.
12. Botón SLEEP: Ajuste el temporizador de apagado. Una vez transcurrido el tiempo establecido (10, 20, 30, 60, 90, 120, 150 o 180 minutos), la unidad cambia al modo de espera. Si tras el ajuste se pulsa el botón SLEEP, se muestra el tiempo restante hasta el apagado.
13. Botón : Silencia el audio temporalmente. Pulse de nuevo para cancelar el silencio.
14. Botón CLEAR: Púlselo mientras ajusta la hora, la alarma, etc., para salir de los ajustes sin guardarlos. Además, cuando se mantiene pulsado con FM/DAB, todas las emisoras preestablecidas se borran.
15. Botón : Púlselo una vez para visualizar la entrada actual. Púlselo dos veces para visualizar la hora actual.
16. Botón : Regresa la pantalla al estado anterior.
17. Botones VOL +/-: Ajuste el volumen. Ajuste entre 0 y 50.
18. Botón : Ajuste la reproducción aleatoria.
19. Botón DIRECT: Activa y desactiva el modo DIRECT. (→P26)
20. Botón TONE: Ajuste la calidad del sonido. (→P26)

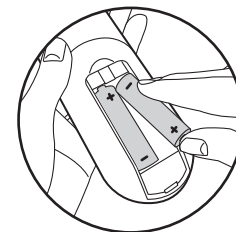



Pantalla

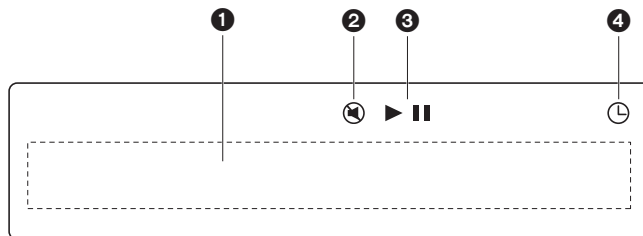

1. Visualización de mensajes: Muestra información sobre las pistas y los menús.
 - Los caracteres que no se puedan mostrar en esta unidad aparecerán como "■".
 - Se muestran los siguientes iconos.
 - : Carpeta
 - : Título de la pista
2. Se muestra cuando el modo silencioso está activado.
3. Muestra el estado de reproducción.
4. Se ilumina cuando la alarma está activada.



Sistema de altavoces

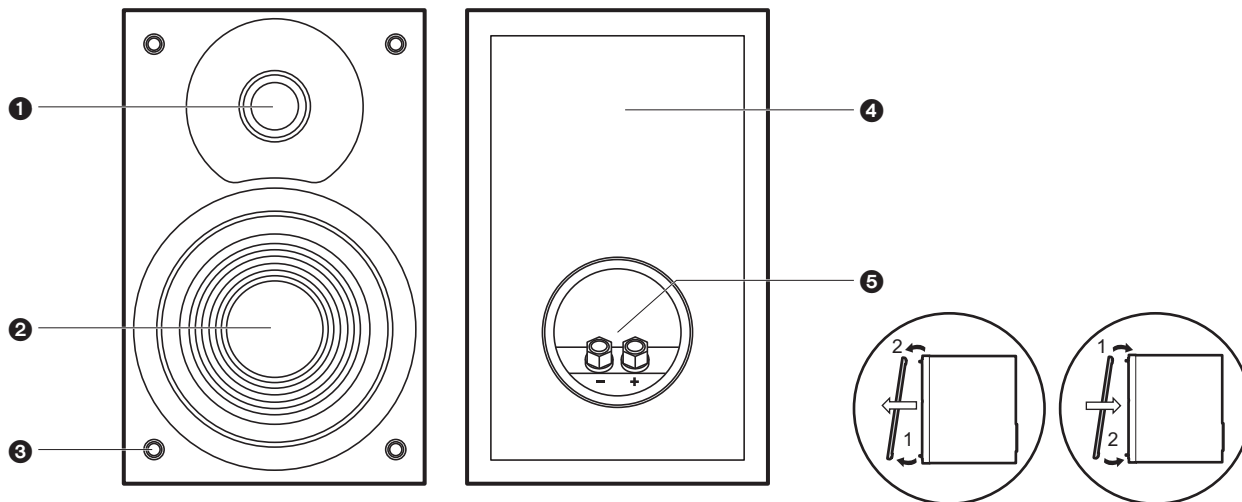

No existe distinción entre izquierda y derecha con el sistema de altavoces incluido. Independientemente del lado en el que elija colocar el altavoz, no habrá diferencia en la calidad de sonido.

cables de altavoz.

1. Tweeter: Reproduce los agudos.
2. Woofer: Reproduce el rango medio y los graves.
3. Encajes de rejilla: Se utiliza para colocar las rejillas. Cuando retire la rejilla, sujete la parte inferior de la misma con ambas manos y tire suavemente hacia adelante, después extraiga suavemente la parte superior de la rejilla para quitarla. Para ponerla de nuevo, ajuste primero la parte superior y después la inferior.
4. Caja del altavoz
5. Terminales de los altavoces: Conecte los altavoces a la unidad principal con



Conexión de los altavoces

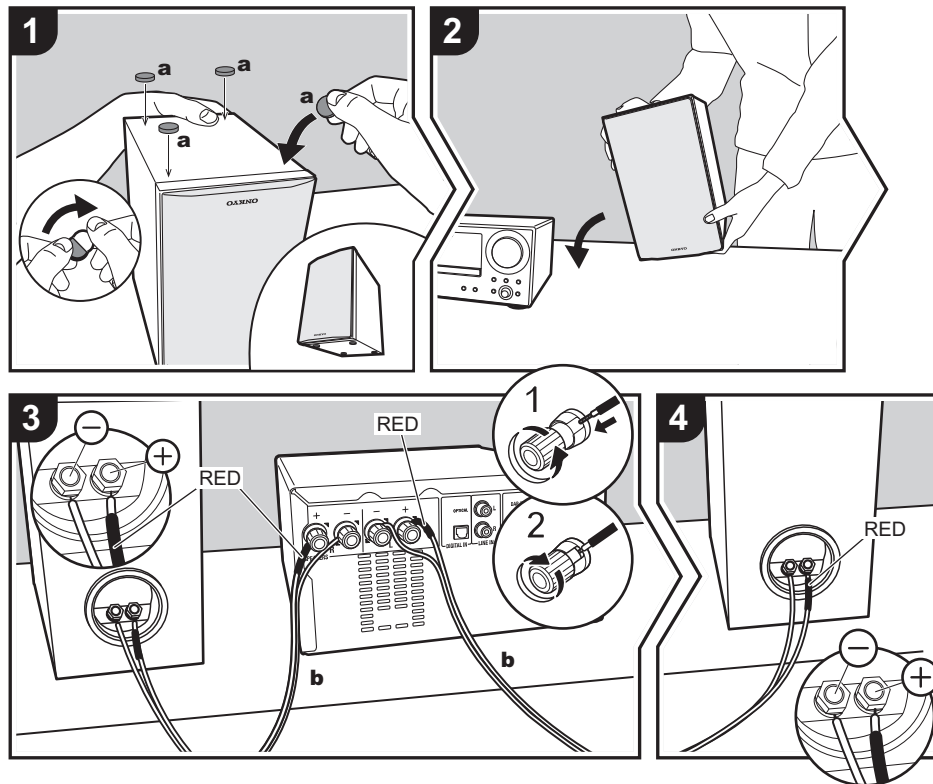

Antes de la instalación

Coloque las almohadillas antideslizantes incluidas en las cuatro esquinas de las bases de los altavoces delanteros. Esto hace que los altavoces no se resbalen tan fácilmente, mejora la estabilidad de la instalación y permite un mejor sonido.

Instrucciones sobre cómo conectar altavoces

Conecte los cables de altavoz incluidos con extremos con el tubo rojo conectado a los conectores + de la unidad principal y el altavoz. Si la conexión no es correcta, la fase se invierte y hace que sea más difícil emitir los graves. Una vez introducidos los cables de los altavoces, apriete bien los terminales girándolos hacia la derecha. También asegúrese de que los hilos expuestos de los cables del altavoz no sobresalgan de los terminales de los altavoces al conectarlos. Si los hilos expuestos de los cables del altavoz tocan el panel trasero o si los hilos + y - se tocan entre sí, puede que se active el circuito de protección y que se apague la alimentación.

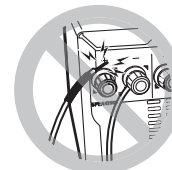



Conexión de la antena, el cable de alimentación, etc.

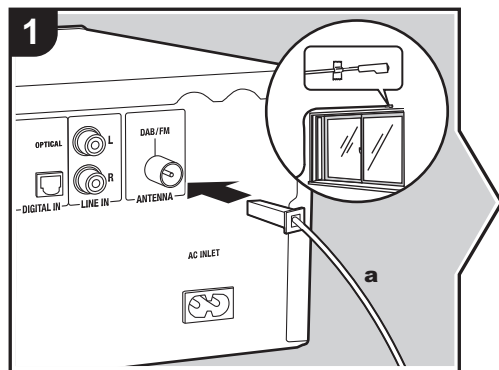

Conexión de antenas

Mueva la antena mientras reproduce la radio para encontrar la posición con mejor recepción.

Conexión del cable de alimentación

Este modelo incluye un cable de alimentación extraíble.

El cable de alimentación debe conectarse sólo después de que todas las otras conexiones se hayan completado. Conecte el cable de alimentación al terminal AC INLET de la unidad en primer lugar y luego conéctelo a la toma. Desconecte siempre el cable de alimentación del lado de la toma de corriente primero cuando desconecte el cable de alimentación.

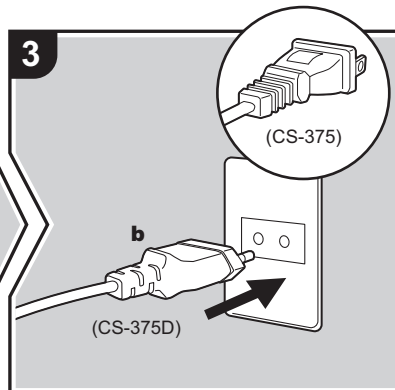
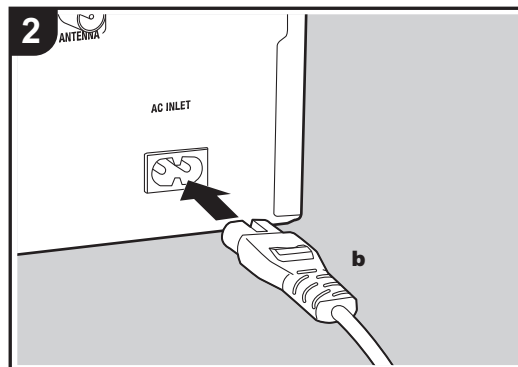

a Antena de cable DAB/FM (CS-375D) / Antena de cable FM (CS-375), **b** Cable de alimentación

Reproducción de CDs

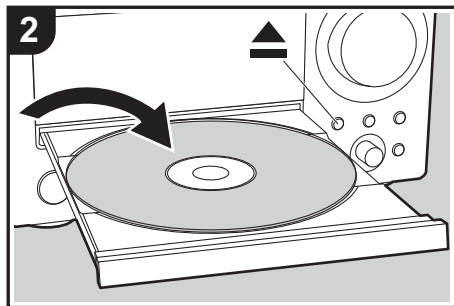
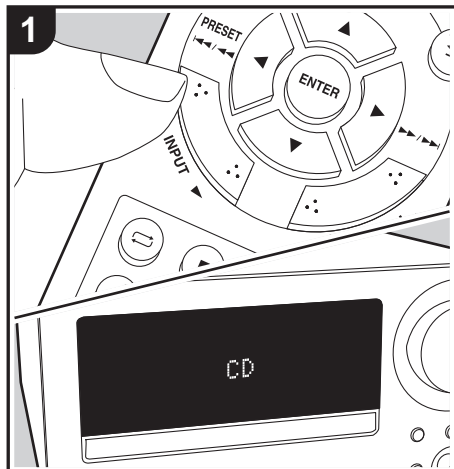

Esta unidad también puede reproducir CD-R/CD-RW grabados con archivos en formato MP3, además de CDs de música disponibles en comercios.

- Las velocidades de muestreo compatibles con archivos MP3 van de los 32 kHz a los 48 kHz, y las velocidades de bits compatibles de los 32 kbps a los 320 kbps y VBR.
- No se garantiza la reproducción de CDs que no cumplan con el estándar de CD, como los CDs de control de copia.

Reproducción de CDs de música

Realice el siguiente procedimiento cuando la unidad esté encendida.

1. Pulse repetidamente INPUT ◀/▶ en el mando a distancia para cambiar la entrada a CD.
2. Pulse ▲ en la unidad principal para abrir la bandeja del disco, después de poner el disco en la bandeja, pulse de nuevo ▲ para cerrar la bandeja.
3. Pulse ▶▶ (d) en el mando a distancia para iniciar la reproducción. Utilice otros botones de reproducción (b) para detener la reproducción o elegir las pistas que desea reproducir. También puede seleccionar introduciendo el número de pista con los botones numéricos (a) y pulsando ENTER (c).

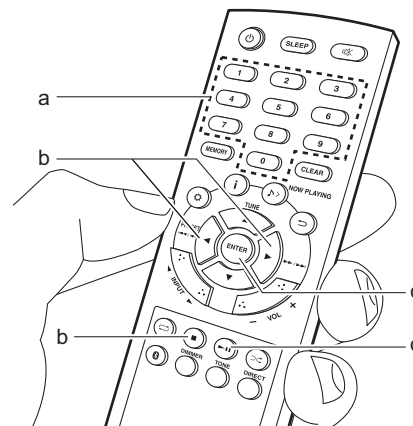

Reproducción de discos MP3

Realice el siguiente procedimiento cuando la unidad esté encendida.

1. Pulse repetidamente INPUT ◀/▶ en el mando a distancia para cambiar la entrada a CD.
2. Pulse ▲ en la unidad principal para abrir la bandeja del disco, después de poner el disco en la bandeja, pulse de nuevo ▲ para cerrar la bandeja.
3. Después de que se haya completado la lectura del disco, utilice ▲/▼ (d) en el mando a distancia para seleccionar la carpeta o el archivo. Si ha seleccionado una carpeta, el contenido de la carpeta se visualiza cuando pulsa ENTER (f). Para volver a la visualización previa, pulse ⏪ (c). Cuando selecciona un archivo y pulsa ENTER (f) en el mando a distancia, se inicia la reproducción.
 - Solo se reproducen los archivos de música en el mismo nivel que la carpeta.
4. Utilice los botones de reproducción (e) para detener la reproducción o elegir las pistas que desea reproducir. También puede seleccionar introduciendo el número de pista con los botones numéricos (a) y pulsando ENTER (f). Además, pulsando i (b) puede cambiar la visualización en el orden Título de pista/Nombre de artista/Nombre de álbum/Número de pista en la carpeta, Tiempo de reproducción transcurrido/ Tiempo de reproducción restante.
 - ID3 versión 1 (1.0 y 1.1) solo es compatible con las visualizaciones de título, nombre de artista y nombre de álbum.
 - Los caracteres que no se puedan mostrar en esta unidad aparecerán como "■".
 - Se puede leer un máximo de 255 carpetas y 999 archivos. Esto incluye las carpetas que contienen archivos que esta unidad no puede reproducir.

Reproducción repetida

1. Pulse repetidamente ◀ (g) durante la reproducción para visualizar "REPEAT ONE" o "REPEAT ALL" en la pantalla.
 - REPEAT ONE: Reproducción repetida de la pista seleccionada.
 - REPEAT ALL: Reproducción repetida de todas las pistas.
- Reproducción repetida reproduce todas las pistas dentro de una carpeta de un disco MP3.
- Para cancelar la reproducción repetida, pulse ◀ (g) varias veces hasta que se visualice "REPEAT OFF".
 - La reproducción repetida se cancela si la reproducción aleatoria se inicia durante la reproducción repetida.

Reproducción aleatoria

- Reproducir pistas aleatoriamente.
1. Pulse repetidamente ⏮ (h) durante la reproducción para visualizar "RANDOM ON" en la pantalla.
 - Para cancelar la reproducción repetida, pulse ⏮ (h) varias veces hasta que se muestre "RANDOM OFF".
 - La reproducción aleatoria se cancela si la reproducción repetida se inicia durante la reproducción aleatoria.

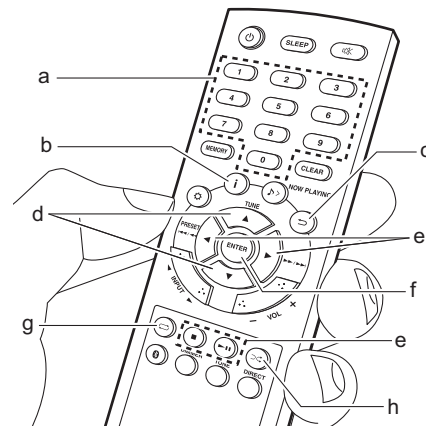

Memoria USB

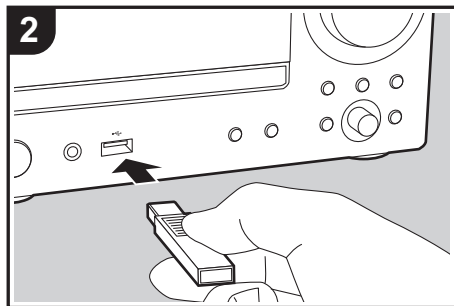
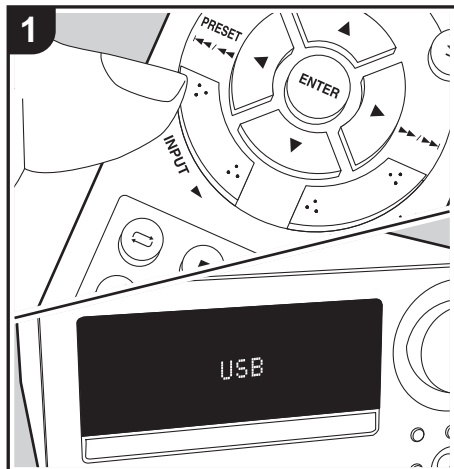

Puede reproducir archivos de música MP3 conectando una memoria USB al puerto USB en la parte frontal de la unidad.

- Las velocidades de muestreo compatibles con archivos MP3 van de los 32 kHz a los 48 kHz, y las velocidades de bits compatibles de los 32 kbps a los 320 kbps y VBR.

Operaciones básicas

Realice el siguiente procedimiento cuando la unidad esté encendida.

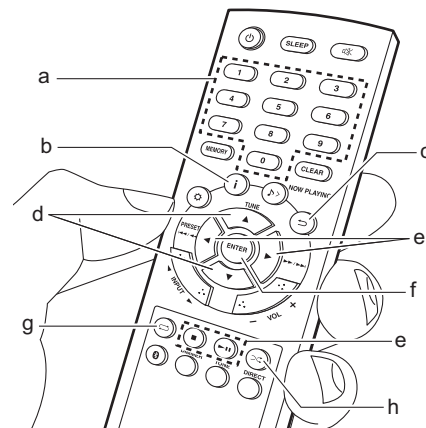

1. Pulse repetidamente INPUT ◀▶ en el mando a distancia para cambiar la entrada a USB.
2. Conecte su memoria USB al puerto USB en la parte frontal.
3. Después de que se haya completado la lectura, utilice ▲/▼ (d) en el mando a distancia para seleccionar la carpeta o el archivo. Si ha seleccionado una carpeta, el contenido de la carpeta se visualiza cuando pulsa ENTER (f). Para volver a la visualización previa, pulse ⇐ (c). Cuando selecciona un archivo y pulsa ENTER (f) en el mando a distancia, se inicia la reproducción.
 - Solo se reproducen los archivos de música en el mismo nivel que la carpeta.
4. Utilice los botones de reproducción (e) para detener la reproducción o elegir las pistas que desea reproducir. También puede seleccionar introduciendo el número de pista con los botones numéricos (a) y pulsando ENTER (f). Además, pulsando i (b) puede cambiar la visualización en el orden Título de pista/Nombre de artista/Nombre de álbum/Número de pista en la carpeta, Tiempo de reproducción transcurrido/ Tiempo de reproducción restante.

- ID3 versión 1 (1.0 y 1.1) solo es compatible con las visualizaciones de título, nombre de artista y nombre de álbum.
- Los caracteres que no se puedan mostrar en esta unidad aparecerán como "■".
- Se puede leer un máximo de 255 carpetas y 999 archivos. Esto incluye las carpetas que contienen archivos que esta unidad no puede reproducir.







Reproducción repetida

1. Pulse repetidamente  (g) durante la reproducción para visualizar "REPEAT ONE" o "REPEAT ALL" en la pantalla.
REPEAT ONE: Reproducción repetida de la pista seleccionada.
REPEAT ALL: Reproducción repetida de todas las pistas de la carpeta.
- Para cancelar la reproducción repetida, pulse  (g) varias veces hasta que se visualice "REPEAT OFF".
 - La reproducción repetida se cancela si la reproducción aleatoria se inicia durante la reproducción repetida.

Reproducción aleatoria

- Reproducir las pistas de una carpeta aleatoriamente.
1. Pulse repetidamente  (h) durante la reproducción para visualizar "RANDOM ON" en la pantalla.
- Para cancelar la reproducción repetida, pulse  (h) varias veces hasta que se muestre "RANDOM OFF".
 - La reproducción aleatoria se cancela si la reproducción repetida se inicia durante la reproducción aleatoria.

Requisitos de la memoria USB

- Esta unidad puede utilizar memorias USB que cumplan con los estándares de la clase de dispositivos de almacenamiento. (Sin embargo, aún existen dispositivos que esta unidad no puede reproducir incluso aunque cumplan con los estándares de la clase de dispositivos de almacenamiento.)
- Esta unidad también es compatible con memorias

USB que usan formatos de sistemas de archivos FAT16 o FAT32. Otros formatos como exFAT, NTFS y HFS no se pueden reproducir con esta unidad.

- Esta unidad no es compatible con el uso de un disco duro externo.
- Los concentradores USB y los dispositivos de almacenamiento USB con funciones de concentrador no son compatibles. No conecte a la unidad estos dispositivos.
- No aceptaremos ninguna responsabilidad por la pérdida o daños a los datos almacenados en una memoria USB cuando se usa dicho dispositivo con esta unidad. Le recomendamos hacer una copia de seguridad de los archivos de música importantes anticipadamente.



Escuchar la radio FM

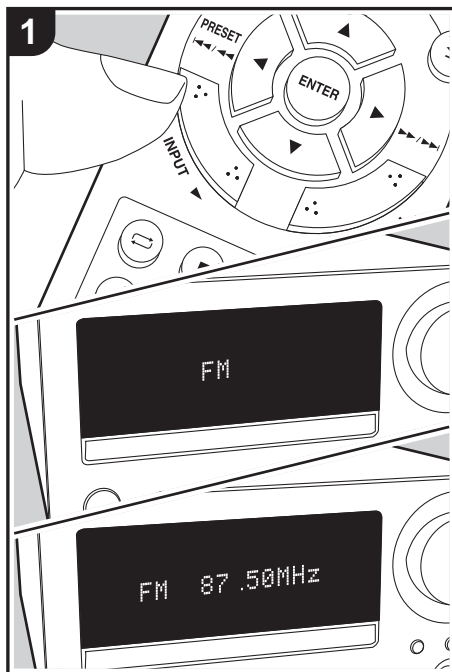

Sintonización

Realice el siguiente procedimiento cuando la unidad esté encendida.

1. Pulse repetidamente INPUT ◀/▶ en el mando a distancia a distancia para cambiar la entrada a FM.
2. Pulse TUNE ▲/▼ (b) en el mando a distancia para seleccionar una emisora.

Para sintonizar automáticamente: Mantenga pulsado TUNE ▲/▼ (b) hasta que se muestre "SEARCH UP" o "SEARCH DOWN" para comenzar la sintonización automática. La búsqueda se detiene al encontrar una emisora.

Para sintonizar manualmente: La frecuencia cambia en un paso cada vez que se pulsa TUNE ▲/▼ (b). Ajuste mirando a la pantalla.

Cuando la recepción FM es de mala calidad: La recepción puede que mejore con recepción monoaural. Pulse ⚙ (a) para visualizar el menú, pulse ▲/▼ (b) para seleccionar "FM STEREO/MONO" y después pulse ENTER (c). Pulse ▲/▼ (b) para seleccionar "MONO". Para salir de los ajustes, pulse ⚙ (a).

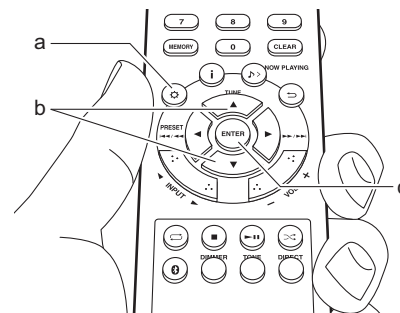

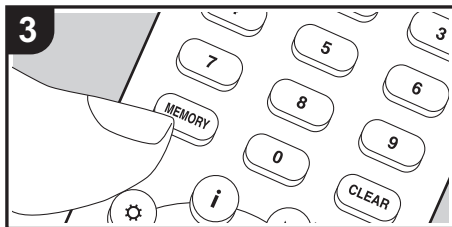
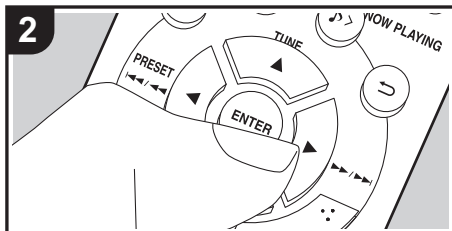
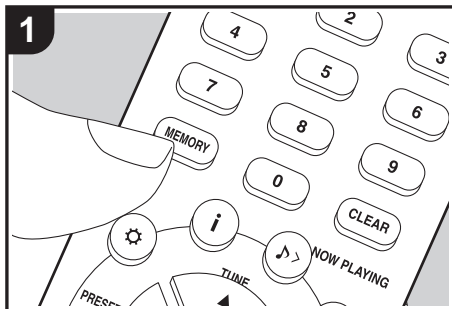

Registrar una emisora

Puede registrar un máximo de 30 emisoras FM. Después de sintonizar la emisora de radio que desea registrar, siga el siguiente procedimiento.

1. Pulse MEMORY (b) en el mando a distancia de modo que el número preestablecido parpadee en la pantalla.



2. Mientras que el número preajustado está parpadeando (unos 5 segundos), pulse repetidamente PRESET ◀/▶ (g) del mando a distancia para seleccionar un número.
3. Pulse otra vez MEMORY (b) en el mando a distancia para registrar la emisora. Cuando se ha finalizado el registro, se visualiza "STORED" y el número preestablecido deja de parpadear.

Seleccionar emisoras registradas

1. Pulse repetidamente INPUT ◀/▶ en el mando a distancia para cambiar la entrada a FM.
2. Pulse PRESET ◀/▶ (g) en el mando a distancia para seleccionar un número preestablecido. También puede seleccionar introduciendo el número preestablecido con los botones numéricos (a) y pulsando ENTER (h).

Para seleccionar emisoras registradas mientras la escucha en orden

1. Pulse repetidamente INPUT ◀/▶ en el mando a distancia para cambiar la entrada a FM.
2. Mantenga pulsado PRESET ◀/▶ (g) en el mando a distancia hasta que el número preestablecido comience a parpadear. Los números preestablecidos cambian

- automáticamente en intervalos de 5 segundos.
3. Cuando aparezca la emisora que desee escuchar, pulse PRESET ▶ en el mando a distancia.

Para borrar una emisora registrada

1. Pulse repetidamente INPUT ◀/▶ en el mando a distancia para cambiar la entrada a FM.
2. Mantenga pulsado CLEAR (e) en el mando a distancia. "MEMORY CLEAR" se visualiza y se borran todas las emisoras registradas.

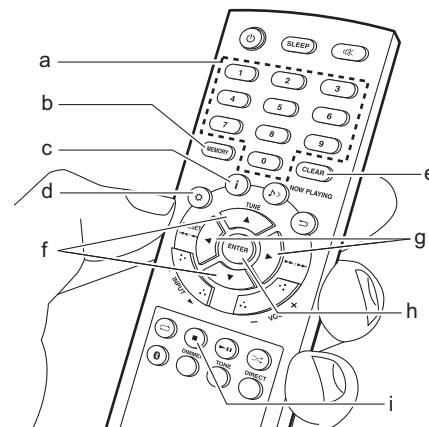



Uso de RDS (CS-375D)

RDS corresponde a las iniciales de Radio Data System (Sistema de datos de radio, por sus siglas en inglés) y es un método para transmitir datos en señales de radio FM. En las regiones donde se usa RDS, el nombre de la emisora de radio aparece cuando se sintoniza una emisora que emite información sobre su programación. Puede usar las siguientes funciones.

Visualización de la información RDS

1. Cuando se visualice el nombre de la emisora, pulse **i** (c) en el mando a distancia repetidamente para cambiar la información mostrada en orden; nombre de emisora (PS)/ Tipo de programa (PTY)/ Radiotexto (RT)/frecuencia. Los elementos de información largos se deslizan por la pantalla.
 - "NO RDS" se visualiza cuando no hay información de texto disponible. Tenga en cuenta que si el nombre de la emisora, el tipo de programa y el radiotexto no se están recibiendo, entonces se muestra "NO PS", "NO PTY" y "NO RT".
 - Puede que se muestren caracteres extraños si la unidad recibe caracteres no compatibles. Sin embargo, esto no es un mal funcionamiento. Además, si la señal de la emisora es débil, puede que no aparezca información.

Búsqueda de emisoras por tipo de programa

1. Con el nombre de la emisora en la pantalla, pulse **⌘** (d) en el mando a distancia para visualizar el menú, pulse **▲/▼** (f) para seleccionar "FM RDS" y después pulse ENTER (h).
2. Pulse **▲/▼** (f) para seleccionar "PTY" y pulse ENTER (h).
3. Pulse PRESET **◀/▶** (g) para seleccionar el tipo de programa que quiera buscar y pulse ENTER (h)

para iniciar la búsqueda.

Los tipos de programa se mostrarán de este modo:

None
 News (Noticieros)
 Current Affairs
 Information
 Sport
 Education
 Drama
 Cultures
 Science (Ciencia y tecnología)
 Varied Speech
 Pop Music
 Rock Music
 Easy Listening
 Light Classics M
 Serious Classics
 Other Music
 Weather & Metr
 Finance
 Children's Progs (Programas para niños)
 Social Affairs
 Religion
 Phone In
 Travel & Touring
 Leisure & Hobby
 Jazz Music
 Country Music
 National Music
 Oldies Music
 Folk Music
 Documentary
 Alarm Test
 Alarm - Alarm!

- En ocasiones puede que la información mostrada no coincida con el contenido de la transmisión de

la emisora.

4. Cuando se encuentra una emisora, se visualiza la frecuencia y se comienza a recibir dicha emisora. Para buscar una emisora diferente que use el mismo tipo de programa, continúe con los pasos 1 a 3.
 - Si no se encuentra ninguna emisora, aparecerá el mensaje "NOT FOUND".
 - Para cancelar el procedimiento, pulse **■** (i).
 - Puede que se muestren caracteres extraños si la unidad recibe caracteres no compatibles. Sin embargo, esto no es un mal funcionamiento. Además, si la señal de la emisora es débil, puede que no aparezca información.

Registro de emisoras RDS automáticamente

Puede buscar y registrar automáticamente emisoras RDS usando la función de Memoria de Programación Automática de Emisoras (ASPM, por sus siglas en inglés).

1. Pulse repetidamente INPUT **◀/▶** para cambiar la entrada a FM.
2. Pulse **⌘** (d) en el mando a distancia para visualizar el menú, pulse **▲/▼** (f) para seleccionar "FM RDS" y después pulse ENTER (h).
3. Pulse **▲/▼** (f) para seleccionar "ASPM" y pulse ENTER (h). "ASPM" parpadea durante la búsqueda. Cuando se ha finalizado el registro, se muestran el número preestablecido y "STORED". "END" se visualiza cuando la búsqueda ha finalizado.
 - Si no se encuentra ninguna emisora, aparecerá el mensaje "NOT FOUND".
 - Para cancelar el procedimiento, pulse **■** (i).
 - Seleccionar emisoras registradas (➔P17)

Escuchar la radio digital DAB (CS-375D)

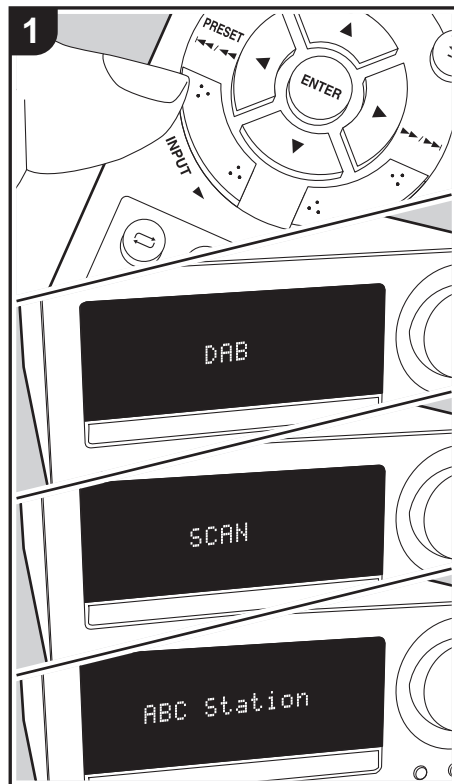

Sintonización

Realice el siguiente procedimiento cuando la unidad esté encendida.

1. Pulse repetidamente INPUT ◀/▶ en el mando a distancia para cambiar la entrada a DAB.
 - La primera vez que seleccione la opción Tuner DAB, la función de sintonización automática buscará automáticamente la Banda 3 DAB para los multiplex (es decir, las estaciones) disponibles en su zona.
 - Una vez que se haya completado el proceso de búsqueda, las emisoras se guardan en orden alfanumérico y se selecciona la primera emisora.
 - Si se introduce una nueva emisora DAB o si se traslada a una nueva zona, pulse ⚙ (a) en el mando a distancia para visualizar el menú y después utilice "AUTO" en "DAB SCAN".
2. Seleccione la emisora de radio deseada con TUNE ▲/▼ (b) en el mando a distancia y después pulse ENTER (c) para confirmar la selección.

Sintonización manual

Puede sintonizar emisoras que no se puedan encontrar automáticamente usando la sintonización manual.

1. Pulse repetidamente INPUT ◀/▶ en el mando a distancia para cambiar la entrada a DAB.
2. Pulse ⚙ (a) en el mando a distancia para visualizar el menú, pulse ▲/▼ (b) para seleccionar "DAB SCAN" y después pulse ENTER (c).
3. Pulse ▲/▼ (b) para seleccionar "MANUAL" y pulse ENTER (c).
4. La frecuencia cambia cada vez que pulsa TUNE ▲/▼ (b) en el mando a distancia. Mire la pantalla mientras cambia a la frecuencia requerida, después pulse ENTER (c) para confirmar la selección.

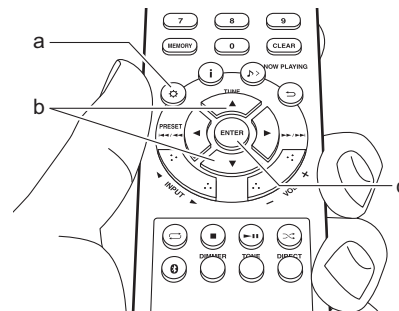

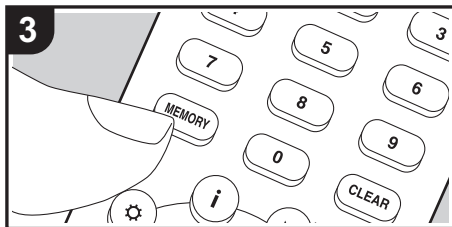
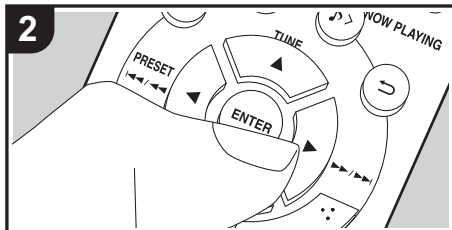
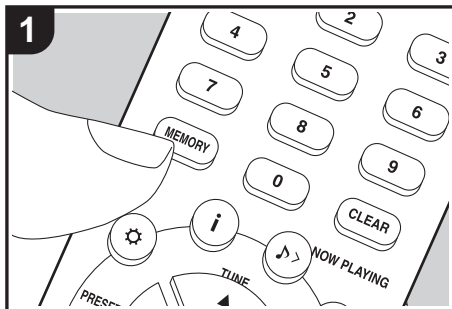

Registrar una emisora

Puede registrar un máximo de 10 emisoras DAB. Después de sintonizar la emisora de radio que desea registrar, siga el siguiente procedimiento.

1. Pulse MEMORY (b) en el mando a distancia de modo que el número preestablecido parpadee en la pantalla.



2. Mientras que el número preajustado está parpadeando (unos 10 segundos), pulse repetidamente PRESET ◀▶ (e) del mando a distancia para seleccionar un número.
3. Pulse otra vez MEMORY (b) en el mando a distancia para registrar la emisora. Cuando se ha finalizado el registro, se visualiza "STORED" y el número preestablecido deja de parpadear.

Seleccionar emisoras registradas

1. Pulse repetidamente INPUT ◀▶ en el mando a distancia para cambiar la entrada a DAB.
2. Pulse PRESET ◀▶ (e) en el mando a distancia para seleccionar un número preestablecido y después pulse ENTER (f) para confirmar la selección. También puede seleccionar introduciendo el número preestablecido con los botones numéricos (a) y pulsando ENTER (f).

Para borrar una emisora registrada

1. Pulse repetidamente INPUT ◀▶ en el mando a distancia para cambiar la entrada a DAB.
2. Mantenga pulsado CLEAR (d) en el mando a distancia. "MEMORY CLEAR" se visualiza y se borran todas las emisoras registradas.

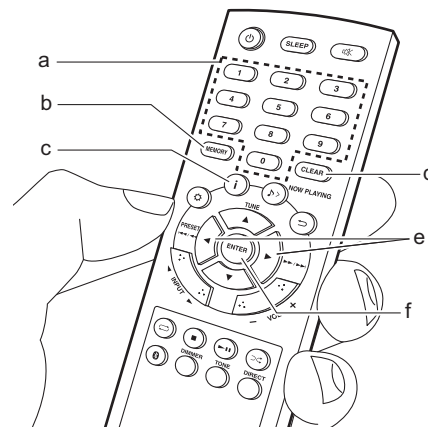



Visualización de la información sobre la radio DAB

1. Pulse el botón **i** (c) repetidamente para ver más información sobre la emisora DAB seleccionada.

Nombre del programa : Se muestra el nombre de la emisora. (establecido por defecto)

Texto desplazándose : La información se desliza por la pantalla cuando se envía desde la emisora.

Tipo de programa : Muestra el tipo de contenido que la estación está transmitiendo.

Nombre del múltiplex : Muestra el nombre del múltiplex (grupo) que proporciona el servicio actual.

Canal/Frecuencia : Muestra el canal y la frecuencia de la emisora actual.

Modo estéreo : Muestra el modo estéreo.

Velocidad de transferencia : Muestra la velocidad de transferencia de datos.

Calidad de la señal : La calidad de señal se muestra como un valor numérico.

0 - 69: Recepción deficiente

70 - 84: Recepción buena

85 - 100: Recepción excelente

Reproducción BLUETOOTH®

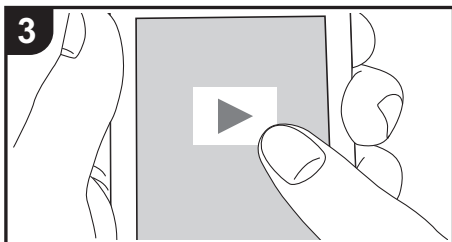
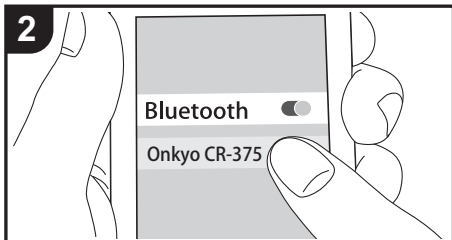
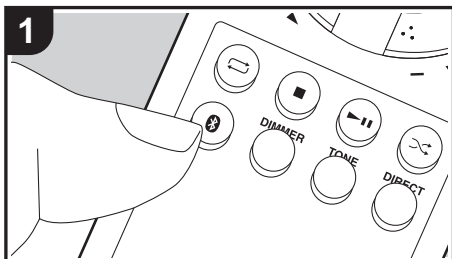

Emparejado

Realice el siguiente procedimiento cuando la unidad esté encendida.

1. Cuando se pulsa el botón  en el mando a distancia, se muestra "Pairing" en la pantalla y el modo de emparejamiento se activa.

Pairing

2. Active (encienda) la función BLUETOOTH del dispositivo con tecnología inalámbrica BLUETOOTH, después seleccione esta unidad entre los dispositivos mostrados. Si se le pide una contraseña, introduzca "0000".
 - Esta unidad se muestra como "Onkyo CR-375".
3. "Pairing" en la pantalla cambia al nombre del dispositivo habilitado con tecnología inalámbrica BLUETOOTH.
 - Cuando se conecta a otro dispositivo habilitado con tecnología inalámbrica BLUETOOTH, primero deshabilite la conexión con cualquier dispositivo tecnología inalámbrica BLUETOOTH emparejado y después de que se muestre "Pairing" realice las operaciones del paso 2. Esta unidad puede almacenar los datos de hasta ocho dispositivos emparejados.
 - El área de cobertura es de unos 32'/10 metros. Tenga en cuenta que la conexión con todos los dispositivos habilitados con tecnología inalámbrica BLUETOOTH no siempre está garantizada.
 - Toda la información de emparejamiento se borra cuando restablece los ajustes al estado que tenían en el momento de envío. Tenga en cuenta que esta función no borra la información de emparejamiento en el dispositivo habilitado con tecnología inalámbrica BLUETOOTH. Al emparejar la unidad

de nuevo con el dispositivo, asegúrese de borrar la información de emparejamiento del dispositivo habilitado con tecnología inalámbrica BLUETOOTH de antemano. Para obtener información sobre cómo borrar la información de emparejamiento, consulte el manual de instrucciones del dispositivo habilitado con tecnología inalámbrica BLUETOOTH.

Reproducción

Realice el siguiente procedimiento cuando la unidad esté encendida.

1. Pulse  para cambiar la entrada a BLUETOOTH.
2. Lleve a cabo el procedimiento de conexión en el dispositivo habilitado con tecnología inalámbrica BLUETOOTH.
3. Reproduzca los archivos de música. Suba el volumen del dispositivo habilitado con tecnología inalámbrica BLUETOOTH hasta un nivel adecuado.
 - Debido a las características de la tecnología inalámbrica BLUETOOTH, el sonido producido en esta unidad puede llevar un ligero retraso respecto al sonido reproducido en el dispositivo con tecnología inalámbrica BLUETOOTH activado.



Reproducir audio desde un dispositivo externo

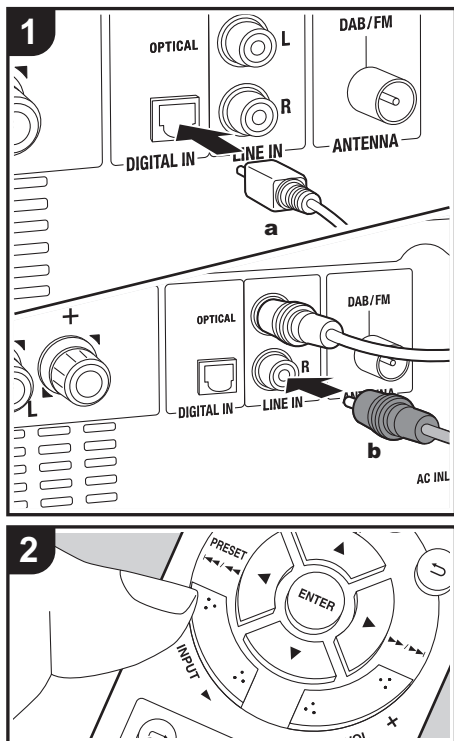

a Cable óptico digital, **b** Cable de audio analógico

Conexiones

Puede reproducir el audio de dispositivos externos como televisores y videoconsolas a través de esta unidad. Si el dispositivo externo tiene un terminal de salida óptica digital, conecte usando un cable óptico digital al terminal DIGITAL IN OPTICAL de esta unidad. Cuando vaya a conectar el dispositivo externo con un cable de audio analógico, conéctelo al conector LINE IN de esta unidad.

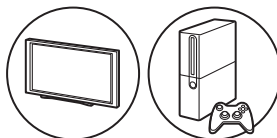

Reproducción

Realice el siguiente procedimiento cuando la unidad esté encendida.

1. Cuando reproduzca un dispositivo conectado al terminal DIGITAL IN OPTICAL, pulse INPUT ◀▶ repetidamente para cambiar la entrada en esta unidad a "OPTICAL".

OPTICAL

Quando reproduzca un dispositivo conectado al terminal LINE IN, pulse INPUT ◀▶ repetidamente para cambiar la entrada en esta unidad a "LINE".

LINE

2. Inicie la reproducción en el reproductor.

- Cuando se ha conectado con un cable óptico digital, esta unidad es compatible con señales PCM lineales de hasta 48 kHz/24 bits por entrada.



Ajustar la hora / Usar la alarma para iniciar la reproducción

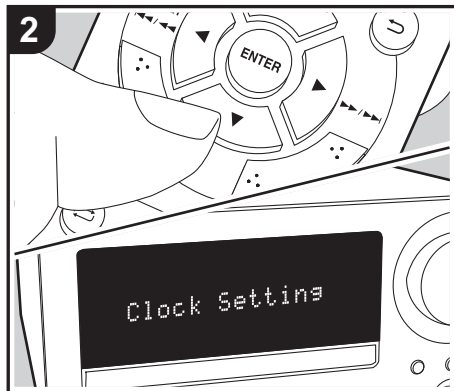
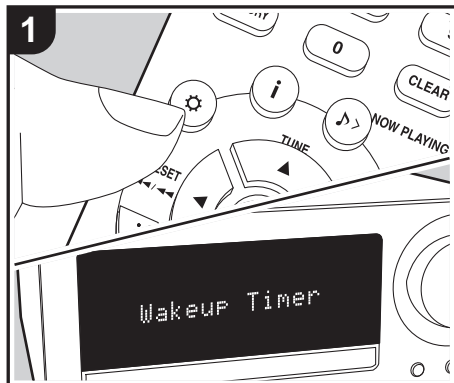

Ajuste de la hora

Ajustando la hora puede utilizar la alarma para iniciar la reproducción.

1. Pulse en el mando a distancia para visualizar el menú.
 2. Pulse (a) para seleccionar "Clock Setting", y luego pulse ENTER (d).
 3. Cuando se ajusta por primera vez, pulse ENTER (d) mientras "CLOCK" está parpadeando. A partir de la siguiente vez, pulse ENTER (d) mientras se muestra la hora y el día de la semana.
 4. Establezca el día de la semana con (c), y después pulse ENTER (d).
 5. Ajuste la hora con (c) y después pulse ENTER (d).
 6. Ajuste los minutos con (c) y después pulse ENTER (d). La configuración finaliza automáticamente en poco tiempo.
- Una vez que haya completado el ajuste, la hora establecida puede visualizarse pulsando el botón > NOW PLAYING (b) dos veces.

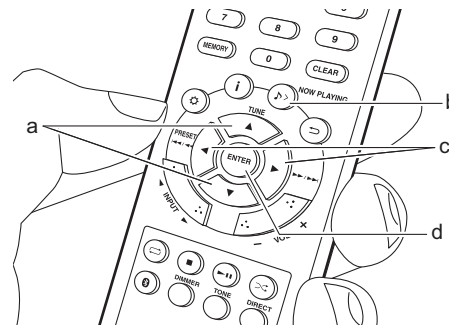

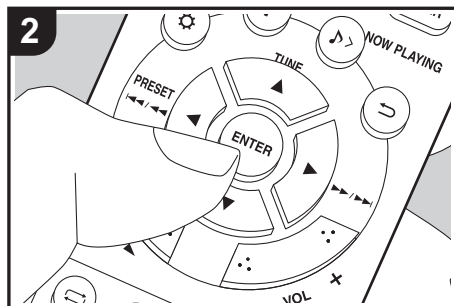

Configuración de la alarma para iniciar la reproducción

A la hora establecida, la unidad se enciende e inicia la reproducción de la fuente deseada. Asegúrese de que el reloj de esta unidad esté ajustado correctamente. No puede utilizar los temporizadores si no se ha ajustado el reloj.

1. Pulse en el mando a distancia para visualizar el menú.
2. Pulse ENTER (c) cuando aparezca "Wakeup Timer".
3. Pulse (b) para seleccionar "ONCE" o "DAILY" y pulse ENTER (c).
4. Pulse (b) para seleccionar "TIMER SET" y pulse ENTER (c).
5. Pulse (b) para seleccionar la fuente que desea usar para la reproducción con temporizador, después pulse ENTER (c).
 - Las fuentes que puede seleccionar son "CD", "USB", "DAB" (CS-375D) y "FM".
6. Pulse (b) para seleccionar el día de la semana, después pulse ENTER (c).
 - Si selecciona "DAILY", seleccione un día de la semana para empezar y uno para parar de entre los siguientes "SUN", "MON", "TUE", "WED", "THU", "FRI", o "SAT" y confirme.
7. Use (b) para ajustar la hora de inicio de la alarma, la hora de fin y el volumen (0 a 50) en orden, después pulse ENTER (c) para confirmar cada selección.
 - se ilumina en la pantalla cuando se han completado los ajustes.
8. Pulse (a) para cambiar la unidad al modo de espera.
 - La alarma no funciona cuando la unidad está encendida.

Comprobación de los ajustes On/Off de la alarma: Si la alarma está activada, en la pantalla se ilumina cuando la unidad está encendida. Cuando la unidad está en modo de espera, el indicador TIMER se ilumina en rojo.

Poner el ajuste de alarma en On o Off: Si la alarma ya está establecida, puede activar o desactivar la función.

1. Pulse en el mando a distancia para visualizar el menú y pulse ENTER (c) cuando se muestre "Wakeup Timer".
2. Pulse (b) para seleccionar "ONCE" o "DAILY" y pulse ENTER (c).
3. Para desactivarla, pulse (b) para seleccionar "TIMER OFF" y pulse ENTER (c).
 - Para activarla, pulse (b) para seleccionar "TIMER ON" y pulse ENTER (c).
4. Pulse (a) para cambiar la unidad al modo de espera.

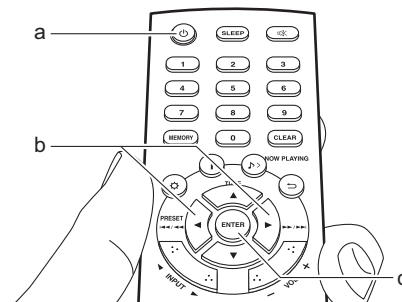



Ajuste de la calidad de sonido

Ajuste de los graves (BASS)

1. Pulse el botón TONE (c).
2. Pulse los botones ◀▶ (a) para ajustar los graves.
(De -6 a +6)

Ajuste de los agudos (TREBLE)

1. Pulse el botón TONE (c) dos veces.
2. Pulse los botones ◀▶ (a) para ajustar los agudos.
(De -6 a +6)

Enfatizar el rango bajo (S.BASS)

1. Pulse el botón TONE (c) tres veces.
2. Pulse los botones ◀▶ (a) para seleccionar "ON" y pulse ENTER (b).

Reproducción fiel del sonido original (modo DIRECT)

El procesamiento que afecta a la calidad del sonido se desactivará para reproducir un sonido más cercano al original.

1. Cada vez que pulsa DIRECT (d), la configuración cambia entre "ON" y "OFF".
 - Cuando se activa el modo DIRECT, se desactivan BASS, TREBLE y S.BASS.

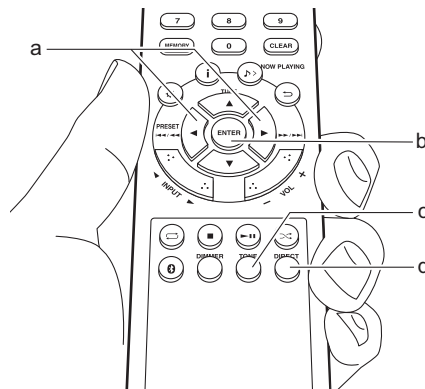



Configuración avanzada

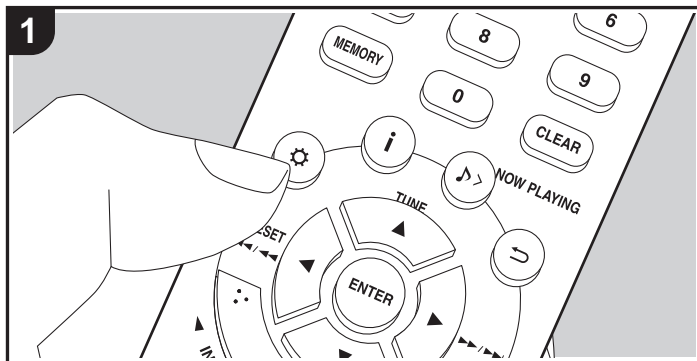

La unidad le permite configurar ajustes avanzados para brindarle una experiencia todavía mejor.

1. Pulse en el mando a distancia.

Wakeup Timer

2. Seleccione el elemento con (a) en el mando a distancia y pulse ENTER (c) para confirmar su selección.
3. Seleccione el valor de ajuste con los botones (a) del mando a distancia. Para volver a la pantalla anterior, pulse (b).
4. Para salir de los ajustes, pulse .

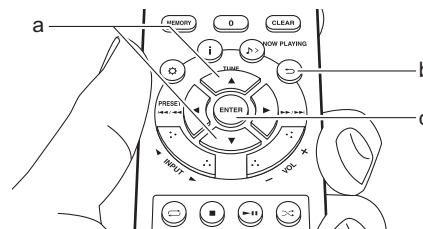

Wakeup Timer

Configurar la alarma. (→P25)

Clock Setting

Ajustar el tiempo. (→P24)

Auto Standby

Este ajuste pone la unidad en modo de espera automáticamente después de 20 minutos de inactividad sin ningún tipo de entrada de audio.

"ON": La unidad pasará automáticamente al modo de espera.



"OFF": La unidad no pasará automáticamente al modo de espera.
• Los valores predeterminados varían dependiendo de las regiones.

Bluetooth Wakeup

Esta función activa la unidad con la entrada BLUETOOTH cuando esta unidad está en modo de espera y se conecta un dispositivo habilitado con tecnología inalámbrica BLUETOOTH.

"On": Utilice esta función

"Off" (Valor predeterminado): No utilice esta función

- Cuando se ajusta esta función como "On", se incrementa el consumo de energía incluso cuando la unidad está en el modo de espera.

FM STEREO/MONO

Esto solo se muestra cuando "FM" está seleccionado como la fuente de entrada.

Cambie la recepción para recibir FM estéreo o monoaural.

"AUTO" (valor predeterminado): Para recibir como FM estéreo.

"MONO": Para recibir como monoaural

- El ajuste vuelve a "AUTO" si se cambia la entrada o se cambia la unidad al modo de espera.

FM RDS (CS-375D)

Esto solo se muestra cuando "FM" está seleccionado como la fuente de entrada.

■ ASPM

Puede buscar y registrar automáticamente emisoras RDS. (➔P18)

■ PTY

Puede buscar emisoras RDS por tipo de programa. (➔P18)

DAB SCAN (CS-375D)

Esto solo se muestra cuando "DAB" está seleccionado como la fuente de entrada.

Puede ejecutar la búsqueda automática o seleccionar emisoras manualmente de nuevo cuando se añaden nuevas emisoras DAB o cuando cambia de casa.

Software Version

Se muestra la versión de software de las funciones de CD, etc.

Factory Reset

Restaura los ajustes de esta unidad al estado que tenían en el momento de envío.

Se recomienda que anote los ajustes que ha cambiado antes de continuar con una restauración de fábrica. Para continuar, pulse ENTER cuando se visualice "OK?". La unidad pasará automáticamente al modo de espera cuando se haya completado la inicialización.



Resolución de problemas

Antes de iniciar el procedimiento

Cuando el funcionamiento es inestable, se pueden resolver los problemas simplemente encendiendo la unidad o poniéndola en modo de espera o desconectando y volviendo a conectar el cable de alimentación, en vez de revisar los ajustes y operaciones. Intente las medidas simples tanto en la unidad como en el dispositivo conectado. Si el problema no se soluciona después de consultar "Resolución de problemas", el problema podría solucionarse restaurando la unidad al estado en el que se encontraba en el momento de envío. Tenga en cuenta que sus ajustes también se inicializarán cuando restaure la unidad; de modo que recomendamos que anote sus ajustes antes de seguir estos pasos.

Restauración de la unidad (esto restaura la configuración predeterminada de fábrica)

1. Pulse  en el mando a distancia, seleccione "Factory Reset" en el menú y pulse ENTER.
2. Pulse ENTER.
3. La unidad pasará al modo de espera y los ajustes se reiniciarán.

■ Alimentación

No se puede conectar la unidad

- Desconecte el cable de alimentación de la toma de corriente, espere 2 minutos o más y conéctelo nuevamente.

La unidad se apaga inesperadamente

- La unidad pasa automáticamente al modo de espera cuando funciona el ajuste "Auto Standby" en el menú.

- Compruebe si los hilos del cable de los altavoces están tocando el panel trasero o si los lados + y - han sufrido un cortocircuito. Si se ha producido contacto o un cortocircuito, la unidad cambiará automáticamente al modo de espera.
- Si los mismos síntomas, como no poder encender la unidad, se producen repetidamente, desconecte el cable de alimentación de la toma de corriente inmediatamente y póngase en contacto con el distribuidor o con el servicio de soporte técnico de nuestra empresa.

■ Un altavoz no produce sonido

- Asegúrese de que la polaridad de los cables del altavoz (+/-) sea la correcta y que ningún cable expuesto esté en contacto con partes metálicas cerca de los terminales del altavoz.
- Asegúrese de que los cables del altavoz no estén ocasionando un cortocircuito.
- Cuando están conectados los auriculares al conector , no se emite ningún sonido desde los altavoces.

■ Los dispositivos externos no emiten audio

- No hay sonido si esta unidad está silenciada. Pulse  en el mando a distancia para cancelar el silencio.
- Confirme que la conexión entre el conector de salida en el dispositivo externo y el conector de entrada en esta unidad sea correcta.
- Cambie el selector de entrada de esta unidad a la posición de la terminal a la cual está conectado el dispositivo externo.

- Compruebe el ajuste de la salida de audio digital en el componente conectado. En algunas consolas de videojuegos, tales como aquellas compatibles con DVD, el ajuste predeterminado es desactivado.

■ La pantalla no se ilumina

- Puede que la pantalla se atenúe cuando la función de DIMMER esté activa. Pulse el botón DIMMER y cambie el nivel de brillo de la pantalla.

■ Mando a distancia

- Asegúrese de que las pilas están instaladas con la polaridad correcta.
- Instale pilas nuevas. No mezcle distintos tipos de pilas, o pilas nuevas con usadas.
- Asegúrese de que esta unidad no esté expuesta a la luz solar directa o a luces fluorescentes de tipo inversión. Reubique si es necesario.
- Si esta unidad está instalada en un estante o una vitrina con puertas de cristal de color, o si las puertas están cerradas, el mando a distancia podría no funcionar con precisión.

■ No se pueden reproducir discos

- Coloque el disco en la bandeja de discos con el lado etiquetado hacia arriba.
- Puede que la reproducción no sea posible si el disco está rayado o sucio.
- Los archivos de sonido que están protegidos por las leyes de derechos de autor no se pueden reproducir.



■ No se puede reproducir una memoria USB

- Compruebe que la memoria USB esté correctamente insertada en el puerto USB de la unidad.
- Desconecte el dispositivo de almacenamiento USB de la unidad una vez y, a continuación, intente conectarlo de nuevo.
- Puede que esta unidad a veces no reconozca como dispositivos adecuados algunas memorias USB. Pruebe a poner la unidad en modo de espera y después enciéndala de nuevo.
- Los archivos de sonido que están protegidos por las leyes de derechos de autor no se pueden reproducir.
- Precauciones acerca de las memorias USB (➔P15)

■ La recepción de FM es mala

- Vuelva a comprobar la conexión de la antena.
- Aleje la antena de los cables de los altavoces y del cable de alimentación.
- Aleje la unidad de su TV o PC.
- Los autos y los aviones que pasan pueden ocasionar interferencias.
- Las paredes de concreto debilitan las señales de radio.
- Escuche la emisora en mono.
- Puede que la recepción FM se vuelva más nítida si utiliza el conector de la antena en la pared que se utiliza para el televisor.

■ BLUETOOTH función

- Intente conectar/desconectar la alimentación de la unidad e intente encender/apagar el dispositivo

habilitado con tecnología inalámbrica BLUETOOTH. Reiniciar el dispositivo habilitado con tecnología inalámbrica BLUETOOTH podría ser efectivo.

- Los dispositivos habilitados con tecnología inalámbrica BLUETOOTH deben ser compatibles con el perfil A2DP.
- Cerca de dispositivos tales como un horno microondas o un teléfono inalámbrico, los cuales usan ondas de radio en el rango de 2,4 GHz, podría producirse una interferencia de ondas de radio, la cual desactiva el uso de esta unidad.
- Si existe un objeto metálico cerca de la unidad, la conexión BLUETOOTH podría no ser posible, ya que el metal puede tener efectos sobre las ondas de radio.
- Para responder a las operaciones en el mando a distancia de esta unidad, el dispositivo habilitado con tecnología inalámbrica BLUETOOTH debe ser compatible con el perfil AVRCP.
- Tenga en cuenta que la operación con el mando a distancia no está siempre garantizada con todos los dispositivos habilitados con tecnología inalámbrica BLUETOOTH.

No se puede conectar con esta unidad

- Compruebe que la función BLUETOOTH del dispositivo con tecnología inalámbrica BLUETOOTH esté habilitada.
- Si una unidad ya emparejada no puede conectarse, borre la información de emparejamiento en el dispositivo habilitado con tecnología inalámbrica BLUETOOTH y emparejelo de nuevo.

La reproducción de música no está disponible en la unidad ni siquiera después de una conexión exitosa a través de BLUETOOTH

- Cuando el volumen de audio de su dispositivo

habilitado con tecnología inalámbrica BLUETOOTH está ajustado en un nivel bajo, la reproducción de audio podría no estar disponible. Suba el volumen en el dispositivo habilitado con tecnología inalámbrica BLUETOOTH.

- Puede que algunos dispositivos habilitados con tecnología inalámbrica BLUETOOTH estén equipados con un selector de envío/recepción. Seleccione el modo de envío.

El sonido se interrumpe

- Es posible que haya algún problema con el dispositivo habilitado con tecnología inalámbrica BLUETOOTH. Compruebe la información en el Internet.

Otras notas

■ CDs

Precauciones para la reproducción

- Pueden usarse los discos compactos (CDs) con el siguiente logo en la superficie de la etiqueta.



- * Esta unidad es compatible con discos CD-R y CD-RW. Tenga en cuenta que puede que algunos discos no se reproduzcan debido a las características del disco, a rayones, a la contaminación o al estado de grabación.
- Nunca use discos con formas inusuales (como corazones u octógonos). Este tipo de discos podría atascarse y dañar la unidad.
- Algunos CDs de audio con control de copia no cumplen los estándares de CD oficiales. Se trata de discos especiales y no pueden reproducirse en esta unidad.
- No use discos con residuos de celofán, discos alquilados con pegatinas que se despegan o discos con etiquetas decorativas. Estos tipos de discos podrían quedarse pegados a la unidad o podrían dañarla.
- No deje en la unidad un CD-R/CD-RW con una etiqueta impresa con una impresora de inyección durante un tiempo prolongado. El disco podría quedarse pegado a la unidad o podría dañarla.

■ Condensación

Pueden formarse gotas de agua en el interior de la unidad si se lleva de un lugar frío a una habitación

cálida o cuando una habitación fría se calienta rápidamente con una calefacción. A esto se le llama condensación. Esto no solo puede provocar que la unidad funcione mal, sino que también puede dañar el disco o partes de la unidad. Se recomienda quitar los discos de la unidad si no se va a usar durante un tiempo. Si existe la posibilidad de que se haya formado condensación, desenchufe el cable de alimentación y permita que la unidad permanezca a temperatura ambiente durante al menos 3 horas.

■ Sistema de altavoces

Notas sobre el uso

- Las cajas de los altavoces están fabricadas con madera y su desempeño es, por tanto, sensible a las temperaturas extremas y a la humedad. No las use en ubicaciones expuestas a la luz solar directa o en lugares húmedos, como cerca de un acondicionador de aire, un humidificador, en el baño o la cocina.
- Cuando se coloquen cerca de televisiones, etc., puede que a través de los altavoces se emita ruido debido a la influencia de las ondas de radio, lo cual es posible que no se arregle apagando la alimentación. Si este ruido le preocupa, separe más los altavoces del otro dispositivo.
- En los altavoces de este sistema se usan potentes imanes. Mantenga los objetos de metal, como destornilladores, lejos de la parte delantera de los altavoces. Estos objetos podrían ser atraídos hacia los altavoces y provocar lesiones o dañar los diafragmas. También mantenga los objetos que usen magnetismo, como tarjetas bancarias, disquetes, etc., lejos de los altavoces. El magnetismo de los altavoces puede hacer que el objeto quede inoperativo o causar una pérdida de datos.

- Estos altavoces no tienen blindaje magnético. Si los altavoces se utilizan cerca de un tubo de rayos catódicos (CRT) de un televisor o un monitor de ordenador, puede que la pantalla se vea influida por el magnetismo provocando decoloración o borrosidad. Separe los altavoces más del otro dispositivo si esto ocurre.
- En condiciones normales de reproducción de música, podría no tener problemas con esta unidad, pero cuando se introducen sonidos particulares como los descritos a continuación, podría producirse una corriente excesiva que puede recalentar los circuitos.
 1. El ruido que se produce cuando no hay sintonizadas emisoras de radio FM
 2. El sonido agudo de un oscilador, un instrumento electrónico, etc.
 3. Señales particulares como las emitidas por un CD de prueba de audio
 4. El pitido que se produce con los micrófonos
 5. El sonido que se produce al rebobinar cintas de casete
 6. Cuando un amplificador oscila
 7. El ruido agudo que se produce cuando se enchufan o desenchufan cables de clavijas, etc.

Cuidado y mantenimiento

De manera ocasional, limpie los laterales y la parte superior de la unidad con un paño suave y seco. Si hubiera suciedad perceptible, moje un paño con una solución de detergente neutro diluida, escúrralo bien, limpie la suciedad y después termine con un paño seco. Lea detenidamente las instrucciones incluidas con toallitas químicas y otros productos de limpieza antes de utilizarlos. No utilice líquidos volátiles como disolventes, alcohol o aerosoles para insectos en esta unidad. Esto podría causar que el revestimiento se estropee o se deformase la caja.



Especificaciones generales

■ Sección del amplificador

Potencia de salida RMS

- 20 W + 20 W (1 kHz, 10%, T.H.D 6 Ω)

Potencia FTC

- 12 W + 12 W (1 kHz, 0,9%, T.H.D 6 Ω)

THD (Distorsión armónica total)

- 0,05% (LINE IN, DIGITAL IN, 1 kHz, 1 W)

Características de control de tono

- ±6 dB (60 Hz (BASS))
- ±6 dB (10 kHz (TREBLE))

Relación señal/ruido

- 90 dB (IHF-A, LINE IN, DIGITAL IN, SP OUT)

Speaker Impedance

- 6 Ω - 16 Ω

Impedancia correspondiente de los auriculares

- 16 Ω - 50 Ω (miniconector estéreo de 3,5 mm)

Impedancia recomendada de los auriculares

- 32 Ω

■ Sección del sintonizador

CS-375D

Rango de frecuencia de sintonización (FM)

- 87,5 MHz - 108,0 MHz, RDS

Rango de frecuencia de sintonización (DAB)

- 174,928 MHz - 239,200 MHz

Canal preestablecido

- FM:30, DAB:10

CS-375

Rango de frecuencia de sintonización (FM)

- 87,5 MHz - 107,9 MHz

Canal preestablecido

- 30

■ Sección Bluetooth

Sistema de comunicación

- Versión de especificación BLUETOOTH 4.1+EDR compatible

Banda de frecuencia

- 2,4 GHz

Método de modulación

- FHSS (Espectro ensanchado por salto de frecuencia)

Perfiles compatibles con Bluetooth

- A2DP 1.3
- AVRCP 1.5

Protección de contenidos de correspondencia

- SCMS-T

Códecs compatibles

- SBC

Código PIN

- 0000

Rango de transmisión (A2DP)

- 20 Hz - 20 kHz (Frecuencia de muestreo 44,1 kHz)

Rango de comunicación máximo*

- (Línea de visión de aprox.) 10 m Clase 2

- * El rango real variará dependiendo de factores como los obstáculos entre los dispositivos, campos magnéticos alrededor de un horno de microondas, electricidad estática, teléfono inalámbrico, sensibilidad de recepción, rendimiento de la antena, sistema operativo, aplicación de software, etc.

Potencia de radiofrecuencia máxima transmitida en la banda(s) de frecuencia

- 2400 - 2483,5 MHz: 5,33 dBm

■ General

Alimentación

- CS-375D : CA 220 - 240 V, 50/60 Hz
- CS-375 : CA 120 V, 60 Hz

Consumo de energía

- 20 W
- 0,5 W o menos (en modo de espera)
- 0,5 W o menos (en modo de espera, Bluetooth Wakeup : On)

Auto Standby

- On (20 min) / Off

Dimensiones (An x Al x Pr)

- 215 mm x 117 mm x 296,5 mm (8-1/2" x 4-3/5" x 11-2/3")

Peso

- 2,2 kg (4-1/5 libras)

■ Conectores de entrada

Entrada analógica

- LINE IN : 1



Entrada digital

- OPTICAL : 1 (Máx Fs: 48 kHz)

■ Otros conectores

- USB : 1 (Frontal, Ver. 2.0, 5 V/0,5 A)

■ Speaker

Tipo

- Carcasa de caja cerrada de 2 vías

Configuración

- Tweeter : Cúpula suave de 2,5 cm
- Woofer: 13 cm Cono

Impedancia

- 6 Ω

Rango de frecuencia

- 55 Hz - 40 kHz

Nivel de presión de sonido de salida

- 82,5 dB/W/m

Potencia de entrada máxima

- 20 W

Dimensiones (An X Al X Pr)

- 160 mm × 250 mm × 184 mm
(6-5/16" × 9-7/8" × 7-1/4")

Peso

- 2,6 kg (5-3/4 libras)



The Bluetooth® word mark and logos are registered trademarks owned by Bluetooth SIG, Inc.



All other trademarks are the property of their respective owners.
/ Toutes les autres marques commerciales sont la propriété de leurs détenteurs respectifs. / El resto de marcas comerciales son propiedad de sus respectivos propietarios. / Tutti gli altri marchi di fabbrica sono di proprietà dei rispettivi proprietari. / Alle anderen Warenzeichen sind das Eigentum ihrer jeweiligen Eigentümer. / Alle andere handelsmerken zijn eigendom van de desbetreffende rechthebbenden. / Alla andra varumärken tillhör deras respektive ägare.

ONKYO

2-3-12 Yaesu, Chuo-ku, Tokyo 104-0028 JAPAN
<http://www.onkyo.com/>

<U.S.A.>

18 Park Way, Upper Saddle River, N.J. 07458, U.S.A.
For Dealer, Service, Order and all other Business Inquiries:
Tel: 201-785-2600 Fax: 201-785-2650
<http://www.us.onkyo.com/>

For Product Support Team Only:
1-800-229-1687
<http://www.us.onkyo.com/>

<Germany>

Gutenbergstrasse 3, 82178 Puchheim, Germany
Tel: +49-8142-4401-0 Fax: +49-8142-4208-213
<http://www.eu.onkyo.com/>

<UK>

Anteros Building, Odyssey Business Park, West End Road, South Ruislip,
Middlesex, HA4 6QQ United Kingdom
Tel: +44 (0)871-200-1996 Fax: +44 (0)871-200-1995
For Product Support only: +44 (0)208-836-3510
<http://www.uk.onkyo.com/en/>

<France>

6, Avenue de Marais F - 95816 Argenteuil Cedex FRANCE
For Product Support only: +33 969 368 138
<http://www.fr.onkyo.com/fr/>

<Hong Kong>

Unit 1033, 10/F, Star House, No 3, Salisbury Road, Tsim Sha Tsui Kowloon,
Hong Kong.
Tel: +852-2429-3118 Fax: +852-2428-9039
<http://www.hk.onkyo.com/>

<PRC>

302, Building 1, 20 North Chaling Rd., Xuhui District, Shanghai, China 200032,
Tel: +86-21-52131366 Fax: +86-21-52130396
<http://www.cn.onkyo.com/>

<Asia, Oceania, Middle East, Africa>

Please contact an Onkyo distributor referring to Onkyo SUPPORT site.
<http://www.intl.onkyo.com/support/>

Корпорация О энд Пи
2-3-12, Яэсу, Чуо-ку, г. Токио, 104-0028, ЯПОНИЯ

The above-mentioned information is subject to change without prior notice.
Visit the Onkyo web site for the latest update.

(C) Copyright 2017 Onkyo & Pioneer Corporation Japan. All rights reserved.

SN 29403218

F1707-0



* 2 9 4 0 3 2 1 8 *

ONKYO

CS-375D CS-375

CD RECEIVER SYSTEM

Instruction Manual

Mode d'emploi

Manual de instrucciones

Manuale di istruzioni

Bedienungsanleitung

Gebruikershandleiding

Grundläggande bruksanvisning

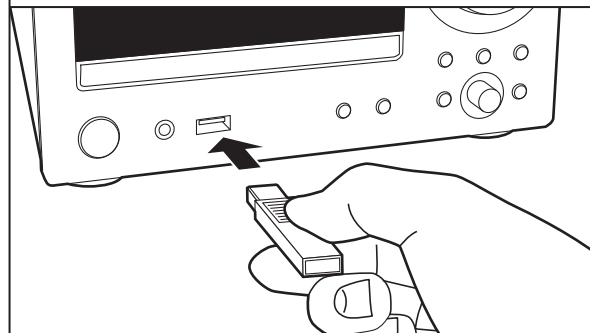
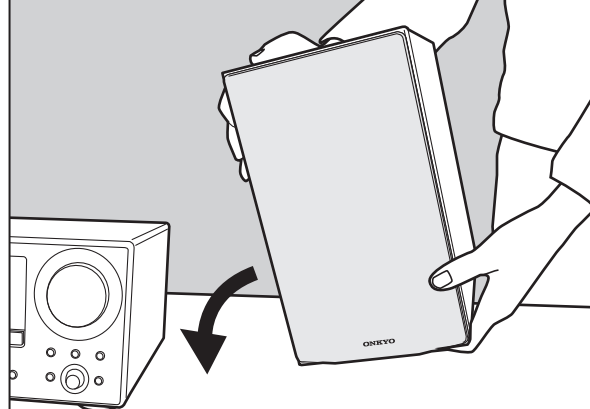



Indice

Prima di iniziare	
Contenuto della confezione	3
Nome dei componenti	
Pannello frontale	4
Pannello posteriore (CS-375D)	5
Pannello posteriore (CS-375)	6
Telecomando	7
Display	8
Sistema di diffusori	9
Installazione	
Collegamento dei diffusori	10
Collegamento dell'antenna e del cavo di alimentazione, ecc.	11
Riproduzione	
Riproduzione di CD	12
Dispositivo di archiviazione USB	14
Ascolto della radio FM	16
Ascolto della radio digitale DAB (CS-375D)	19
Riproduzione BLUETOOTH®	22
Riproduzione dell'audio proveniente da un dispositivo esterno	23
Impostazione dell'ora/Utilizzo della sveglia per l'avvio della riproduzione	24
Regolazione della qualità audio	26
Impostazioni avanzate	
Impostazioni Avanzate	27
Altri	
Risoluzione dei problemi	29
Altre note	31
Caratteristiche generali	32



Contenuto della confezione

1

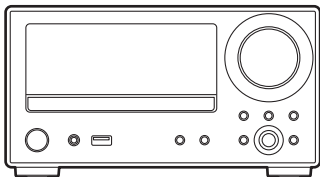

1. Unità principale (1)
2. Sistema di diffusori (2)
3. Telecomando (RC-961S) (1), Batterie (AAA/R03) (2)
4. Cavo di potenza (1,1 m) (2)
5. Antenna DAB/FM con filo (1) (CS-375D) / Antenna FM con filo (1) (CS-375)
6. Cavo di alimentazione (1)
7. Feltrini antiscivolo (8)

● Guida rapida (1)

* Questo documento è un manuale di istruzioni online. Non è incluso come accessorio.

2



3

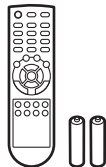

4

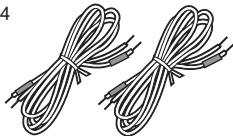

5

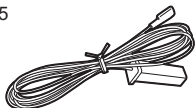

6

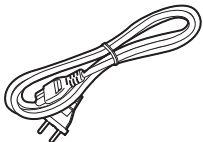

7



- Il cavo di alimentazione deve essere collegato solo dopo che sono stati completati tutti gli altri collegamenti.
- Non collegare diffusori diversi da quelli forniti con questo sistema.
- Non accetteremo responsabilità per danni derivanti dal collegamento di apparecchiature prodotte da altre aziende.
- Le specifiche tecniche e l'aspetto sono soggetti a variazioni senza preavviso.



Pannello frontale

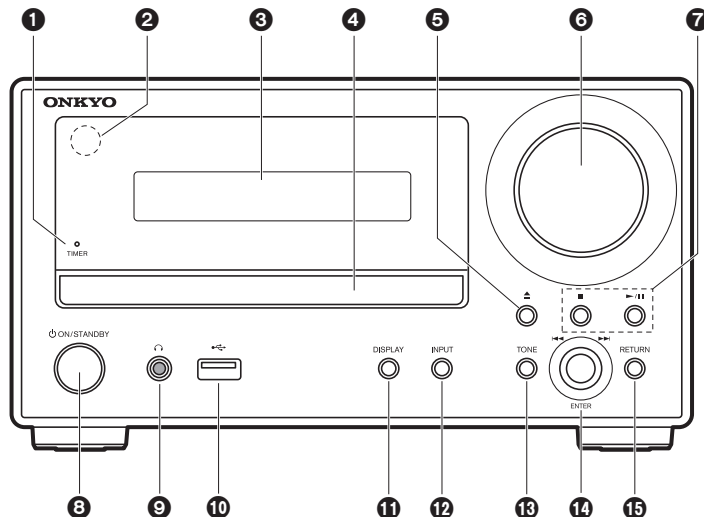

1. Indicatore TIMER: Si illumina quando è impostata la sveglia e l'unità è in standby.
2. Sensore del telecomando: Riceve i segnali dal telecomando.
 - La portata del segnale del telecomando è di circa 23'7 m, in un raggio di 30° sui entrambi i lati.
3. Display (➔P8)
4. Piatto portadischi: Posizionare i dischi qui. Possono essere utilizzati anche dischi da 8 cm.
5. Pulsante ▲: Apre o chiude il piatto portadischi.
6. Selettore volume: Regolazione del volume. Regolazione possibile tra 0 e 50.
7. Tasti di riproduzione:
 - : Arresta la riproduzione.
 - ▶/|| : Avvia o mette in pausa la riproduzione.
 - A seconda dell'ingresso, il funzionamento potrebbe non essere avviato.
8. Tasto ⏻ ON/STANDBY: Accende l'unità o la mette in standby.
9. Terminale 3.5mm: Consente di connettere le cuffie stereo con un connettore mini (Ø1/8"/3,5 mm).
10. Porta USB: Consente di collegare un dispositivo di archiviazione USB per riprodurre file musicali.
 - A seconda dell'ingresso, il funzionamento potrebbe non essere avviato.
11. Pulsante DISPLAY: Cambia le informazioni sul display.
 - A seconda dell'ingresso, il funzionamento potrebbe non essere avviato.
12. Pulsante INPUT: Consente di attivare l'input per la riproduzione. (CD / BLUETOOTH / USB / OPTICAL / LINE / DAB (CS-375D) / FM)
13. Pulsante TONE: Regola la qualità audio. Premere il tasto ripetutamente per selezionare l'elemento da regolare tra "BASS", "TREBLE" e "S.BASS", quindi ruotare il selettore Salta (◀◀/▶▶) per effettuare la regolazione.
14. Tasto ENTER, selettore Salta (◀◀/▶▶):
 - Durante la riproduzione, ruotare a sinistra o a destra per selezionare la cartella o il file, quindi premere per confermare.
 - A seconda dell'ingresso, il funzionamento potrebbe non essere avviato.
 - Mentre viene visualizzato il menu, ruotare la manopola per selezionare le voci e premere per confermare le impostazioni.
15. Pulsante RETURN: Riporta il display allo stato precedente.



Pannello posteriore (CS-375D)

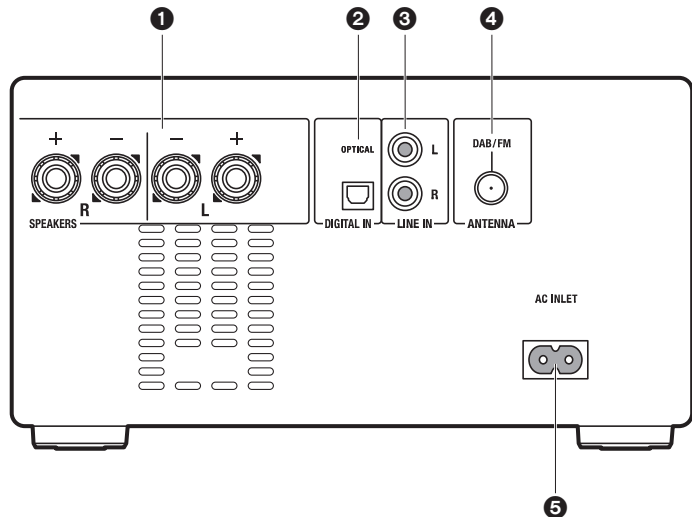

1. Terminali SPEAKERS: Consentono di collegare i diffusori con i cavi di potenza in dotazione.
2. Jack DIGITAL IN OPTICAL: È possibile riprodurre l'audio digitale proveniente da un dispositivo esterno, ad esempio un televisore, collegato con un cavo digitale ottico.
3. Jack LINE IN: È possibile riprodurre l'audio proveniente da un dispositivo esterno, ad esempio un televisore, collegato con un cavo audio analogico.
4. Jack DAB/FM ANTENNA: Consente di collegare l'antenna DAB/FM con filo in dotazione.
5. AC INLET: Consente di collegare il cavo di alimentazione in dotazione.



Pannello posteriore (CS-375)

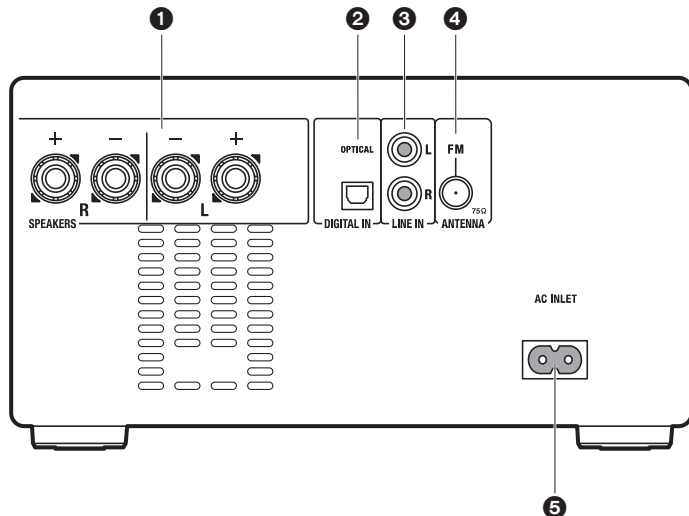

1. Terminali SPEAKERS: Consentono di collegare i diffusori con i cavi di potenza in dotazione.
2. Jack DIGITAL IN OPTICAL: È possibile riprodurre l'audio digitale proveniente da un dispositivo esterno, ad esempio un televisore, collegato con un cavo digitale ottico.
3. Jack LINE IN: È possibile riprodurre l'audio proveniente da un dispositivo esterno, ad esempio un televisore, collegato con un cavo audio analogico.
4. Jack FM ANTENNA: Consente di collegare l'antenna FM con filo in dotazione.
5. AC INLET: Consente di collegare il cavo di alimentazione in dotazione.

Telecomando

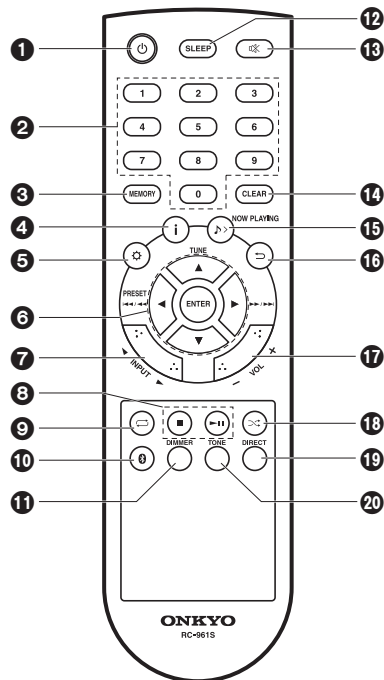

1. Pulsante **⏻**: Accende l'unità o la mette in standby.
2. Tasti numerati: Possono essere utilizzati per immettere direttamente il numero di traccia del CD o del dispositivo USB per selezionare i brani.
3. Pulsante MEMORY: Usato per memorizzare stazioni radio preferite.
4. Tasto **i**: Cambia le informazioni sul display.
 - A seconda dell'ingresso, il funzionamento potrebbe non essere avviato.
5. Tasto **⬆**: Consente di visualizzare il menu. (➔P27)
6. Cursori, tasto ENTER: Selezionare la voce con i cursori e premere ENTER per confermare.
 - TUNE **▲/▼**: Usato per selezionare stazioni radio.
 - PRESET **◀/▶**: Usato per selezionare le stazioni memorizzate.

Tasti di riproduzione:

 - ⏮/⏪**: Torna all'inizio del brano in riproduzione. Premere nuovamente per passare al brano precedente. Tenere premuto per riavvolgere il brano velocemente.
 - ▶/⏭**: Quando viene premuto durante la riproduzione, passa al brano successivo. Tenere premuto per mandare avanti il brano velocemente.
 - A seconda dell'ingresso, il funzionamento potrebbe non essere avviato.
7. Pulsanti INPUT **◀/▶**: Consente di attivare l'input per la riproduzione. (CD / BLUETOOTH / USB / OPTICAL / LINE / DAB (CS-375D) / FM)
8. Tasti di riproduzione:
 - : Arresta la riproduzione.
 - ⏸**: Avvia o mette in pausa la riproduzione.
 - A seconda dell'ingresso, il funzionamento potrebbe non essere avviato.
9. Tasto **⏪**: Consente di impostare la riproduzione ripetuta.
10. Tasto **Ⓜ**: Commuta l'ingresso su BLUETOOTH.

11. Pulsante DIMMER: È possibile regolare la luminosità del display su quattro livelli. Non può essere completamente disattivato.
12. Pulsante SLEEP: Imposta il timer di spegnimento automatico. Una volta trascorso il tempo impostato (10, 20, 30, 60, 90, 120, 150 o 180 minuti), l'unità passa alla modalità standby. Se dopo l'impostazione si preme il tasto SLEEP, viene visualizzato il tempo residuo sino allo spegnimento automatico.
13. Tasto **⊗**: Consente di silenziare temporaneamente l'audio. Premere nuovamente per annullare il muting.
14. Pulsante CLEAR: Premere mentre si imposta l'ora, la sveglia, ecc., per uscire dalle impostazioni senza salvarle. Inoltre, quando si tiene premuto con FM/DAB, tutte le stazioni memorizzate vengono cancellate.
15. Tasto **♪** NOW PLAYING: Premere una volta per visualizzare l'ingresso corrente. Premere due volte per visualizzare l'ora corrente.
16. Tasto **↔**: Riporta il display allo stato precedente.
17. Pulsanti VOL +/-: Regolazione del volume. Regolazione possibile tra 0 e 50.
18. Tasto **⏪**: Consente di impostare la riproduzione casuale.
19. Pulsante DIRECT: Consente di attivare/disattivare la modalità DIRECT. (➔P26)
20. Pulsante TONE: Regola la qualità audio. (➔P26)

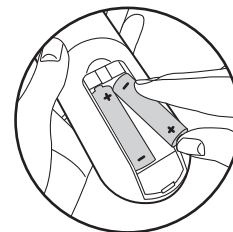



Display

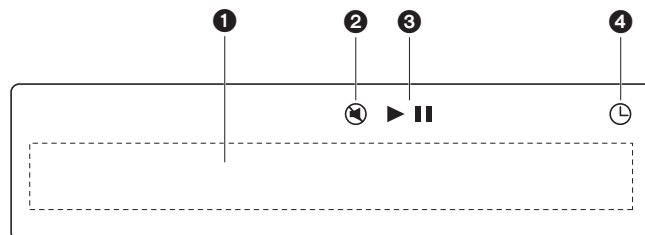

1. Visualizzazione messaggi: Mostra le informazioni sui brani e sui menu.
 - I caratteri che non possono essere visualizzati da questa unità appaiono come "■".
 - Vengono visualizzate le seguenti icone.
 - : Cartella
 - 🎵: Titolo del brano
2. Viene visualizzato quanto il muting è attivo.
3. Mostra lo stato di riproduzione.
4. Si illumina quando è impostata la sveglia.

Sistema di diffusori

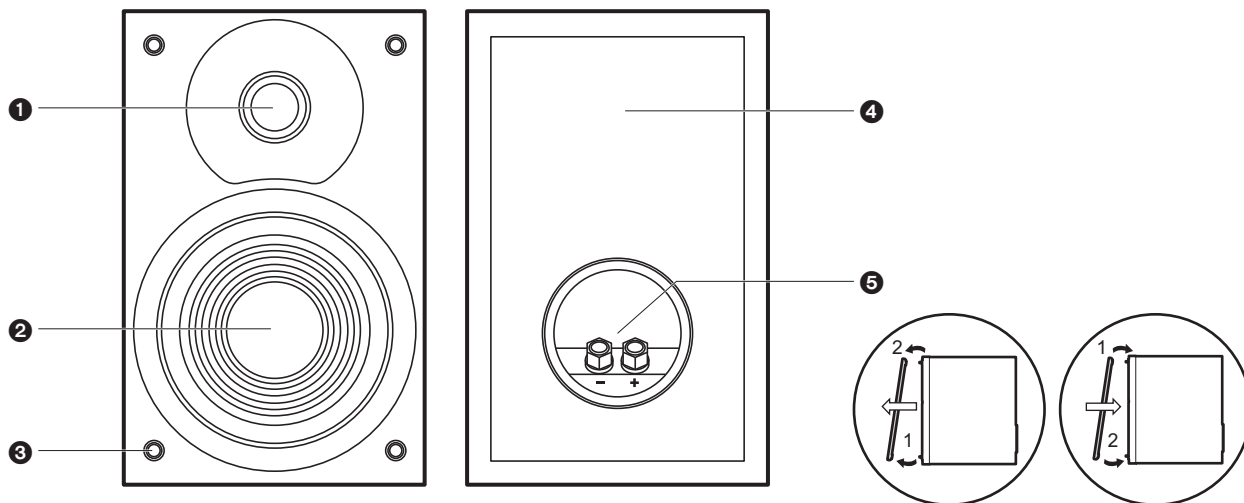

Per i diffusori in dotazione, non vi è alcuna distinzione tra sinistra e destra. La qualità audio sarà la stessa indipendentemente dal lato scelto per posizionare ciascun diffusore.

1. Tweeter: Riproduce gli alti.
2. Woofer: Riproduce le frequenze medie e basse.
3. Dispositivi di fissaggio per la griglia: Da usare per il fissaggio delle griglie. Per rimuovere la griglia, tenere la parte inferiore della griglia con entrambe le mani e spingere delicatamente in avanti, quindi tirare con cautela la parte superiore per rimuovere la griglia. Per rimettere la griglia in posizione, fissare prima la parte superiore quindi quella inferiore.
4. Cabinet del diffusore

5. Terminali dei diffusori: Consentono di collegare i diffusori all'unità principale con i cavi di potenza.

Collegamento dei diffusori

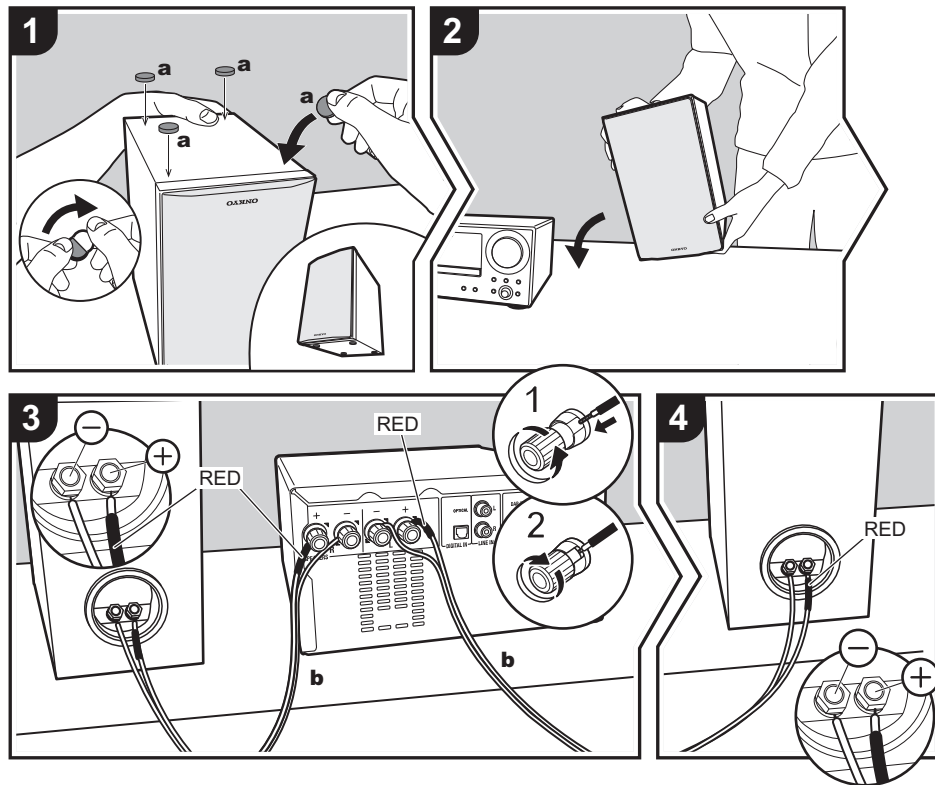

Prima dell'installazione

Fissare i feltrini antiscivolo inclusi ai quattro angoli delle basi dei diffusori. Questo rende meno probabile che i diffusori scivolino, migliora la stabilità dell'installazione, e consente di ottenere un suono migliore.

Istruzioni su come collegare gli altoparlanti

Collegare le estremità dei cavi di potenza in dotazione con i morsetti rossi fissati alle estremità dei terminali + sull'unità principale e sul diffusore. In caso di errori nel collegamento, la fase viene invertita e ciò rende più difficile l'emissione dei bassi. Dopo aver inserito i cavi di potenza, stringere strettamente i terminali ruotandoli verso destra. Nell'effettuare il collegamento, accertarsi inoltre che i conduttori spellati dei cavi dei diffusori non fuoriescano dai terminali dei diffusori. Se i conduttori spellati dei cavi dei diffusori toccano il pannello posteriore o i conduttori + e - si toccano tra loro, il circuito di protezione potrebbe attivarsi portando allo spegnimento dell'unità.

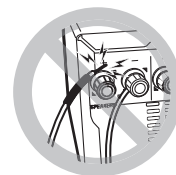



Collegamento dell'antenna e del cavo di alimentazione, ecc.

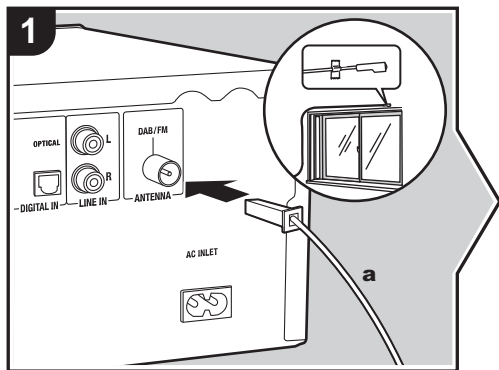

Collegamento dell'antenna

Spostare l'antenna mentre si riproduce la radio per trovare la posizione che garantisce la ricezione migliore.

Collegamento del cavo di alimentazione

Questo modello include un cavo di alimentazione estraibile. Il cavo di alimentazione deve essere collegato solo dopo che sono stati completati tutti gli altri collegamenti. Accertarsi che il cavo di alimentazione sia collegato al terminale AC INLET dell'unità, poi collegarlo alla presa. Scollegare sempre prima il lato presa e successivamente il cavo di alimentazione.

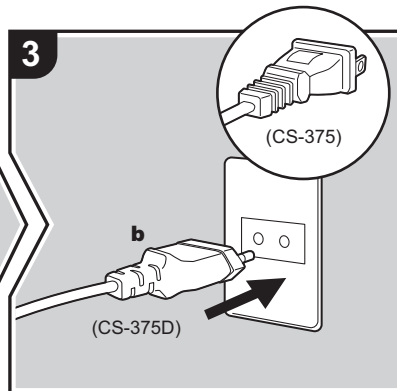
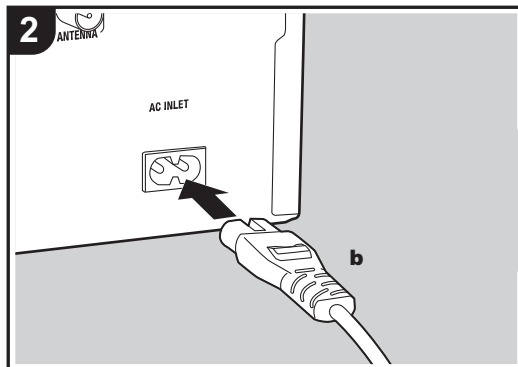

a Antenna DAB/FM con filo (CS-375D) / Antenna FM con filo (CS-375), **b** Cavo di alimentazione



Riproduzione di CD

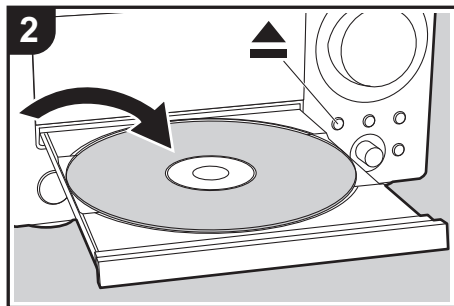
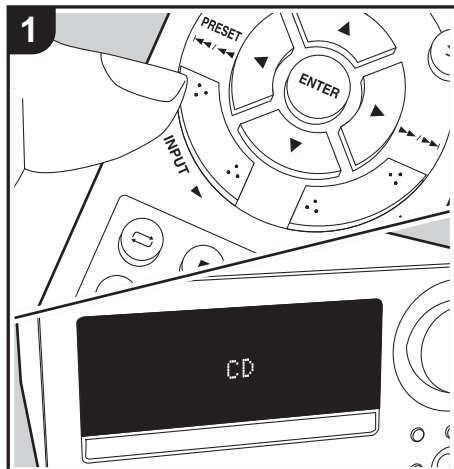

Questa unità può anche riprodurre CD-R/CD-RW contenenti file in formato MP3, oltre ai CD musicali disponibili in commercio.

- Le frequenze di campionamento supportate per i file MP3 sono quelle comprese tra 32 kHz e 48 kHz e i bit rate supportati vanno da 32 kbps a 320 kbps e VBR (bit rate variabile).
- Non è garantita la corretta riproduzione di CD non conformi agli standard dei CD, ad esempio i CD Copy Control.

Riproduzione di CD musicali

Eseguire la procedura sotto descritta quando l'unità è accesa.

1. Premere ripetutamente INPUT ◀▶ sul telecomando per commutare l'ingresso su CD.
2. Premere ▲ sull'unità principale per aprire il vassoio del disco, e dopo aver messo il disco sul vassoio, premere nuovamente ▲.
3. Premere ▶||| (d) sul telecomando per avviare la riproduzione. Usare gli altri tasti di riproduzione (b) per arrestare la riproduzione o scegliere i brani da riprodurre. È possibile selezionare anche immettendo il numero del brano usando i tasti numerici (a) e premendo ENTER (c).

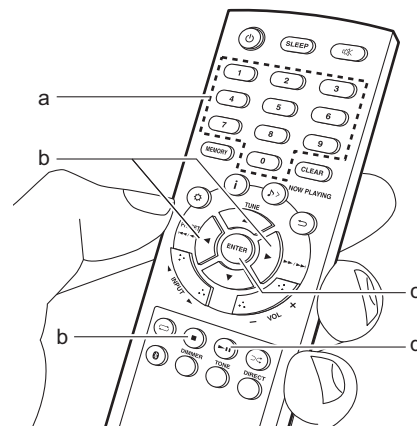

Riproduzione di dischi MP3

Eseguire la procedura sotto descritta quando l'unità è accesa.

1. Premere ripetutamente INPUT ◀▶ sul telecomando per commutare l'ingresso su CD.
2. Premere ▲ sull'unità principale per aprire il vassoio del disco, e dopo aver messo il disco sul vassoio, premere nuovamente ▲.
3. Dopo il completamento della lettura del disco, usare ▲/▼ (d) sul telecomando per selezionare la cartella o file. Se è stata selezionata una cartella, il contenuto della cartella viene visualizzato quando si preme ENTER (f). Per ritornare alla schermata precedente, premere ⇨ (c). Quando si seleziona un file e si preme ENTER (f) sul telecomando, la riproduzione si avvia.
 - Vengono riprodotti solo i file musicali allo stesso livello della cartella.
4. Usare i tasti di riproduzione (e) per arrestare la riproduzione o scegliere i brani da riprodurre. È possibile selezionare anche immettendo il numero del brano usando i tasti numerici (a) e premendo ENTER (f). Inoltre, premendo i (b), è possibile commutare il display nell'ordine Titolo brano/Nome artista/Nome album/Numero brano nella cartella, Tempo riproduzione trascorso/Tempo riproduzione rimanente.
 - È supportato solo ID3 versione 1 (1.0 e 1.1) con visualizzazione di titolo, nome artista, e nome album.
 - I caratteri che non possono essere visualizzati da questa unità appaiono come "■".
 - Possono essere letti fino a 255 cartelle e 999 file. Questo numero comprende anche le cartelle contenenti file non riproducibili da questa unità.

Riproduzione ripetuta.

1. Premere ripetutamente ◀ (g) durante la riproduzione per visualizzare "REPEAT ONE" o "REPEAT ALL" sul display.

REPEAT ONE: riproduzione ripetuta del solo brano selezionato.

REPEAT ALL: riproduzione ripetuta di tutti i brani. Riproduzione ripetuta di tutti i brani in una cartella su un disco MP3.

 - Per annullare la riproduzione ripetuta, premere più volte ◀ (g) fino alla comparsa di "REPEAT OFF".
 - La riproduzione ripetuta viene annullata se si avvia la riproduzione casuale durante la riproduzione ripetuta.

Riproduzione casuale

- Riproduzione dei brani in ordine casuale.
1. Premere ripetutamente ⇄ (h) durante la riproduzione per visualizzare "RANDOM ON" sul display.
 - Per annullare la riproduzione ripetuta, premere ⇄ (h) fino alla comparsa di "RANDOM OFF".
 - La riproduzione casuale viene annullata se si avvia la riproduzione ripetuta durante la riproduzione casuale.

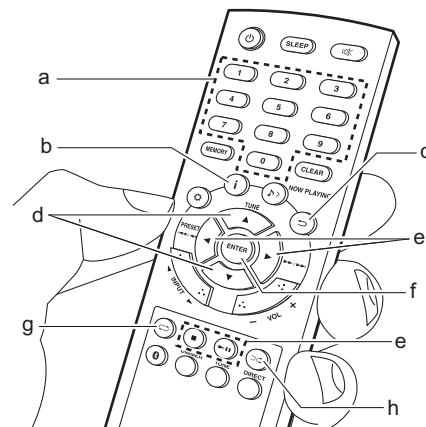

Dispositivo di archiviazione USB

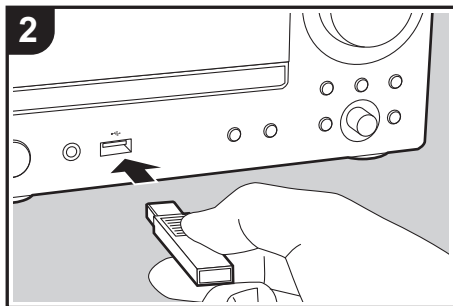
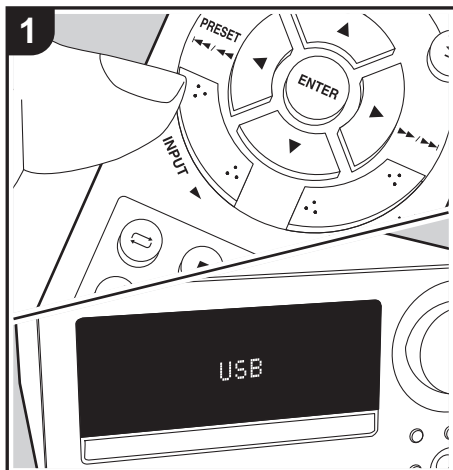

È possibile riprodurre file musicali MP3 collegando un dispositivo di archiviazione USB alla porta USB sulla parte anteriore dell'unità.

- Le frequenze di campionamento supportate per i file MP3 sono quelle comprese tra 32 kHz e 48 kHz e i bit rate supportati vanno da 32 kbps a 320 kbps e VBR (bit rate variabile).

Operazioni base

Eseguire la procedura sotto descritta quando l'unità è accesa.

1. Premere ripetutamente INPUT ◀▶ sul telecomando per commutare l'ingresso su USB.
2. Collegare il dispositivo di archiviazione USB sulla porta USB sulla parte anteriore.
3. Dopo il completamento della lettura, usare ▲/▼ (d) sul telecomando per selezionare la cartella o file. Se è stata selezionata una cartella, il contenuto della cartella viene visualizzato quando si preme ENTER (f). Per ritornare alla schermata precedente, premere ⇨ (c).
Quando si seleziona un file e si preme ENTER (f) sul telecomando, la riproduzione si avvia.
 - Vengono riprodotti solo i file musicali allo stesso livello della cartella.
4. Usare i tasti di riproduzione (e) per arrestare la riproduzione o scegliere i brani da riprodurre. È possibile selezionare anche immettendo il numero del brano usando i tasti numerici (a) e premendo ENTER (f).

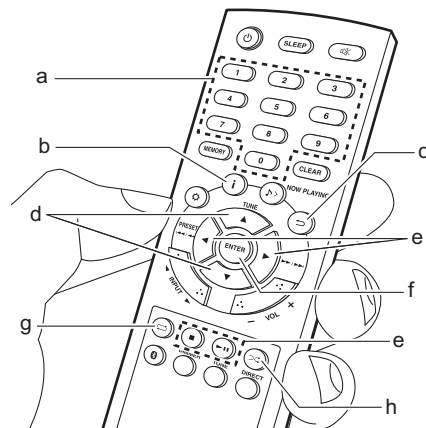

Inoltre, premendo i (b), è possibile commutare il display nell'ordine Titolo brano/Nome artista/Nome album/Numero brano nella cartella, Tempo riproduzione trascorso/Tempo riproduzione rimanente.

- È supportato solo ID3 versione 1 (1.0 e 1.1) con visualizzazione di titolo, nome artista, e nome album.
- I caratteri che non possono essere visualizzati da questa unità appaiono come "■".
- Possono essere letti fino a 255 cartelle e 999 file. Questo numero comprende anche le cartelle contenenti file non riproducibili da questa unità.







Riproduzione ripetuta.

1. Premere ripetutamente  (g) durante la riproduzione per visualizzare "REPEAT ONE" o "REPEAT ALL" sul display.
REPEAT ONE: riproduzione ripetuta del solo brano selezionato.
REPEAT ALL: riproduzione ripetuta di tutti i brani nella cartella.
- Per annullare la riproduzione ripetuta, premere più volte  (g) fino alla comparsa di "REPEAT OFF".
 - La riproduzione ripetuta viene annullata se si avvia la riproduzione casuale durante la riproduzione ripetuta.

Riproduzione casuale

Riproduzione in ordine casuale dei brani di una cartella.

1. Premere ripetutamente  (h) durante la riproduzione per visualizzare "RANDOM ON" sul display.
- Per annullare la riproduzione ripetuta, premere  (h) fino alla comparsa di "RANDOM OFF".
 - La riproduzione casuale viene annullata se si avvia la riproduzione ripetuta durante la riproduzione casuale.

Requisiti del dispositivo di archiviazione USB

- Questa unità è in grado di utilizzare dispositivi di archiviazione USB conformi allo standard USB Mass Storage Class. (Esistono tuttavia alcuni dispositivi che, seppur conformi allo standard USB Mass Storage Class, non possono essere riprodotti da

questa unità.)

- Questa unità inoltre è compatibile con i dispositivi di archiviazione USB che utilizzano i formati di file system FAT16 o FAT32. Altri formati, quali exFAT, NTFS e HFS, non possono essere riprodotti da questa unità.
- Questa unità non supporta l'uso di un hard disk esterno.
- Gli hub USB e i dispositivi di archiviazione USB con funzioni hub non sono supportati. Non collegare tali dispositivi all'unità.
- Non accettiamo alcuna responsabilità per la perdita o il danneggiamento dei dati archiviati su un dispositivo di archiviazione USB quando tale dispositivo viene utilizzato con questa unità. Si consiglia di effettuare il backup dei file musicali importanti in anticipo.



Ascolto della radio FM

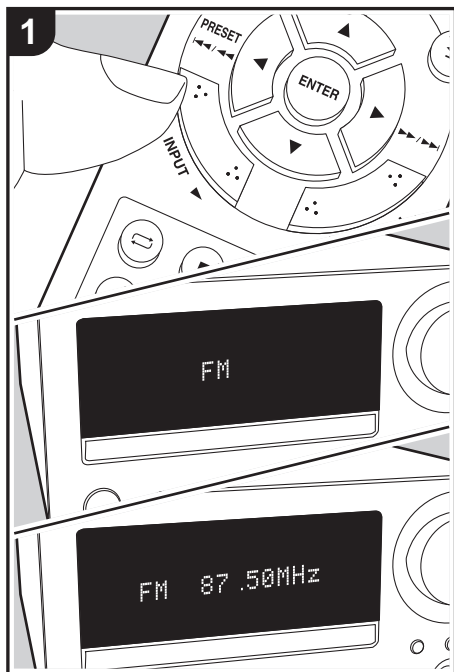

Sintonizzazione

Eeguire la procedura sotto descritta quando l'unità è accesa.

1. Premere ripetutamente INPUT ◀▶ sul telecomando per commutare l'ingresso su FM.
2. Premere TUNE ▲/▼ (b) sul telecomando per selezionare una stazione.

Per effettuare la sintonizzazione automatica:

Tenere premuto TUNE ▲/▼ (b) sino a che viene visualizzato "SEARCH UP" o "SEARCH DOWN" per avviare la sintonizzazione automatica. La ricerca si arresta quando viene trovata una stazione.

Per effettuare la sintonizzazione manuale: La frequenza cambia di un passo ogni volta che si preme TUNE ▲/▼ (b). Sintonizzare osservando il display.

Quando la ricezione FM non è buona: La ricezione potrebbe migliorare in modalità mono. Premere ⚙ (a) per visualizzare il menu, premere ▲/▼ (b) per selezionare "FM STEREO/MONO", quindi premere ENTER (c). Premere ▲/▼ (b) per selezionare "MONO". Per uscire dalle impostazioni, premere ⚙ (a).

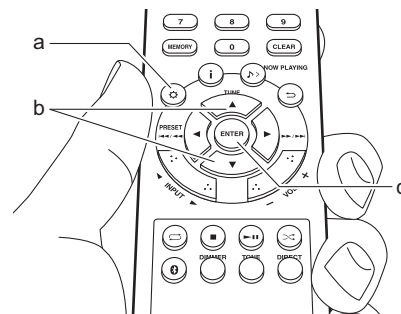

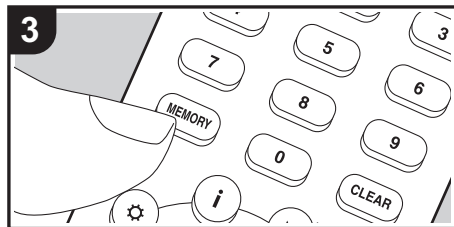
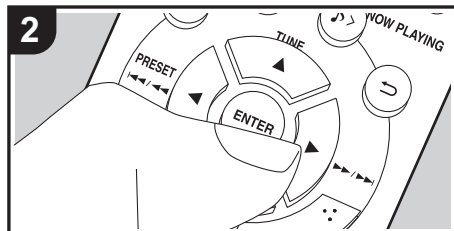
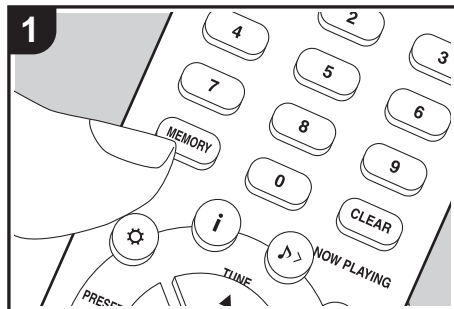

Memorizzazione di una stazione

È possibile memorizzare al massimo 30 stazioni FM. Dopo essersi sintonizzati sulla stazione radio che si desidera registrare, seguire la procedura sotto descritta.

1. Premere MEMORY (b) sul telecomando in modo che sul display lampeggi il numero della stazione memorizzata.



2. Mentre lampeggia il numero della stazione memorizzata (circa 5 secondi), premere ripetutamente PRESET ◀▶ (g) sul telecomando per selezionare un numero.
3. Premere nuovamente MEMORY (b) sul telecomando per memorizzare la stazione. Una volta memorizzata viene visualizzato "STORED" e il numero della stazione memorizzata smette di lampeggiare.

Selezione delle stazioni memorizzate

1. Premere ripetutamente INPUT ◀▶ sul telecomando per commutare l'ingresso su FM.
2. Premere PRESET ◀▶ (g) sul telecomando per selezionare una stazione memorizzata. È possibile selezionare anche immettendo il numero della stazione memorizzata usando i tasti numerici (a) e premendo ENTER (h).

Per selezionare le stazioni memorizzate ascoltandole in ordine

1. Premere ripetutamente INPUT ◀▶ sul telecomando per commutare l'ingresso su FM.
2. Tenere premuto PRESET ◀▶ (g) sul telecomando sino a che il numero della stazione memorizzata

inizia a lampeggiare.

I numeri delle stazioni memorizzate cambiano automaticamente ad intervalli di 5 secondi.

3. Selezionare la stazione che si desidera ascoltare, premere PRESET ▶ sul telecomando.

Per eliminare una stazione memorizzata

1. Premere ripetutamente INPUT ◀▶ sul telecomando per commutare l'ingresso su FM.
2. Premere CLEAR (e) sul telecomando. Viene visualizzato "MEMORY CLEAR" e tutte le stazioni memorizzate vengono cancellate.

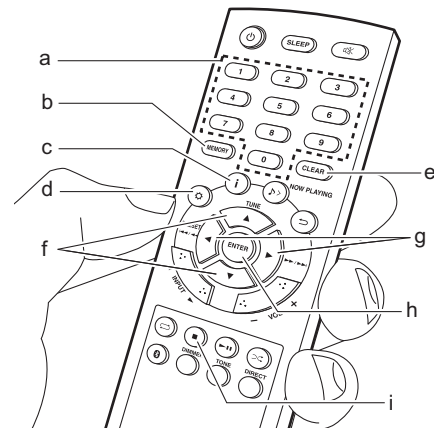



Utilizzo di RDS (CS-375D)

RDS sta per Radio Data System (sistema di dati radio) ed è un metodo di trasmissione dei dati tramite segnali radio FM. Nelle regioni che utilizzano RDS, quando ci si sintonizza su una stazione radio che trasmette informazioni sui programmi, viene visualizzato il nome della stazione radio. È possibile utilizzare le seguenti funzioni.

Visualizzazioni delle informazioni RDS.

1. Mentre viene visualizzato il nome della stazione, premere ripetutamente **i** (c) sul telecomando per cambiare le informazioni visualizzate nell'ordine; nome della stazione (PS)/ Tipo di programma (PTY)/ Testo Radio (RT)/frequenza. Le informazioni lunghe scorrono sul display.
- "NO RDS" viene visualizzato quando non sono disponibili informazioni di testo. Notare che se il nome della stazione, il Tipo di programma, ed il Testo Radio non vengono ricevuti, viene visualizzato al loro posto "NO PS", "NO PTY" e "NO RT".
- Quando l'unità riceve caratteri non supportati, potrebbero essere visualizzati dei caratteri anomali. Tuttavia, questo non è un malfunzionamento. Inoltre, se il segnale di una stazione è debole, le informazioni potrebbero non essere visualizzate.

Ricerca di stazioni per Tipo di programma

1. Mentre viene visualizzato il nome della stazione, premere **⊗** (d) sul telecomando per visualizzare il menu, premere **▲/▼** (f) per selezionare "FM RDS", quindi premere ENTER (h).
2. Usare **▲/▼** (f) per selezionare "PTY" e premere ENTER (h).
3. Premere PRESET **◀/▶** (g) per selezionare il tipo di programma che si desidera, quindi premere ENTER

(h) per iniziare la ricerca.

I tipi di programma visualizzati sono i seguenti:

- None
- News (Notiziari)
- Current Affairs
- Information
- Sport
- Education
- Drama
- Cultures
- Science (Scienza e tecnologia)
- Varied Speech
- Pop Music
- Rock Music
- Easy Listening
- Light Classics M
- Serious Classics
- Other Music
- Weather & Metr
- Finance
- Children's Progs (Programmi per bambini)
- Social Affairs
- Religion
- Phone In
- Travel & Touring
- Leisure & Hobby
- Jazz Music
- Country Music
- National Music
- Oldies Music
- Folk Music
- Documentary
- Alarm Test
- Alarm - Alarm!

• Le informazioni visualizzate potrebbero talvolta non coincidere con il contenuto trasmesso dalla

stazione.

4. Quando viene trovata una stazione, viene visualizzata la frequenza e quella stazione viene ricevuta.
Per cercare una stazione diversa usando lo stesso Tipo di programma, continuare con i passaggi da 1 a 3.
- Se non vengono trovate stazioni, viene visualizzato il messaggio "NOT FOUND".
- Per annullare la procedura, premere **■** (i).
- Quando l'unità riceve caratteri non supportati, potrebbero essere visualizzati dei caratteri anomali. Tuttavia, questo non è un malfunzionamento. Inoltre, se il segnale di una stazione è debole, le informazioni potrebbero non essere visualizzate.

Memorizzazione automatica delle stazioni RDS

È possibile ricercare automaticamente e memorizzare stazioni RDS usando la funzione Auto Station Program Memory (ASPM).

1. Premere ripetutamente INPUT **◀/▶** per selezionare l'ingresso FM.
2. Premere **⊗** (d) sul telecomando per visualizzare il menu, premere **▲/▼** (f) per selezionare "FM RDS", quindi premere ENTER (h).
3. Usare **▲/▼** (f) per selezionare "ASPM" e premere ENTER (h).
"ASPM" lampeggia durante la ricerca. Dopo la memorizzazione, viene visualizzato il numero della stazione memorizzata e "STORED". Quando la ricerca è terminata, viene visualizzato "END".
- Se non vengono trovate stazioni, viene visualizzato il messaggio "NOT FOUND".
- Per annullare la procedura, premere **■** (i).
- Selezione delle stazioni memorizzate (➔P17)

Ascolto della radio digitale DAB (CS-375D)

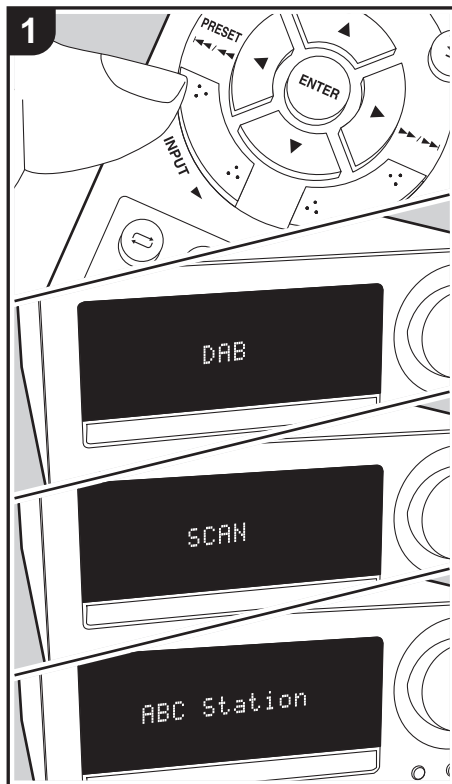

Sintonizzazione

Eeguire la procedura sotto descritta quando l'unità è accesa.

1. Premere ripetutamente INPUT ◀▶ sul telecomando per commutare l'ingresso su DAB.
 - La prima volta che si seleziona Tuner DAB, la funzione di Sintonizzazione Automatica scandisce automaticamente la Banda DAB 3 alla ricerca di multiplex (cioè stazioni) disponibili nella propria area.
 - Una volta completato il processo di scansione, le stazioni vengono memorizzate in ordine alfanumerico e viene selezionata la prima stazione.
 - Se viene introdotta una nuova stazione DAB, oppure ci si sposta in un'area diversa, premere  (a) sul telecomando per visualizzare il menu, quindi usare "AUTO" in "DAB SCAN".
2. Selezionare la stazione radio desiderata con TUNE ▲/▼ (b) sul telecomando, quindi premere ENTER (c) per confermare la selezione.

Sintonizzazione manuale

È possibile sintonizzare le stazioni che non è possibile trovare automaticamente usando la sintonizzazione manuale.

1. Premere ripetutamente INPUT ◀▶ sul telecomando per commutare l'ingresso su DAB.
2. Premere  (a) sul telecomando per visualizzare il menu, premere ▲/▼ (b) per selezionare "DAB SCAN", quindi premere ENTER (c).
3. Usare ▲/▼ (b) per selezionare "MANUAL" e premere ENTER (c).
4. La frequenza cambia ogni volta che si preme TUNE ▲/▼ (b) sul telecomando. Osservare il display mentre si passa alla frequenza desiderata, quindi

premere ENTER (c) per confermare la selezione.

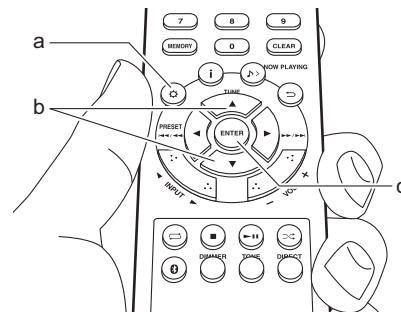

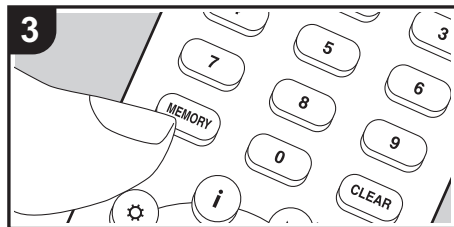
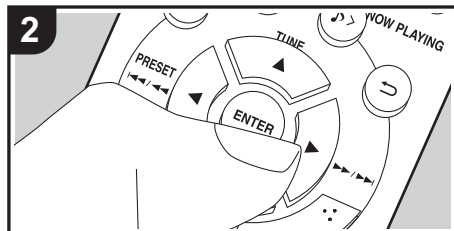
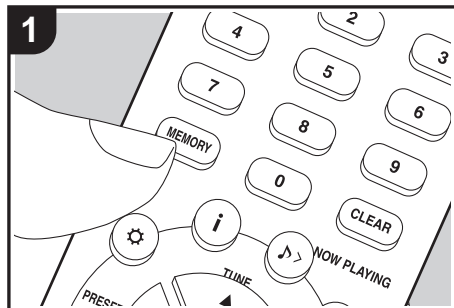

Memorizzazione di una stazione

È possibile memorizzare al massimo 10 stazioni DAB. Dopo essersi sintonizzati sulla stazione radio che si desidera registrare, seguire la procedura sotto descritta.

1. Premere MEMORY (b) sul telecomando in modo che sul display lampeggi il numero della stazione memorizzata.



2. Mentre lampeggia il numero della stazione memorizzata (circa 10 secondi), premere ripetutamente PRESET ◀/▶ (e) sul telecomando per selezionare un numero.
3. Premere nuovamente MEMORY (b) sul telecomando per memorizzare la stazione. Una volta memorizzata viene visualizzato "STORED" e il numero della stazione memorizzata smette di lampeggiare.

Selezione delle stazioni memorizzate

1. Premere ripetutamente INPUT ◀/▶ sul telecomando per commutare l'ingresso su DAB.
2. Premere PRESET ◀/▶ (e) sul telecomando per selezionare un numero preimpostato, quindi premere ENTER (f) per confermare la selezione. È possibile selezionare anche immettendo il numero della stazione memorizzata usando i tasti numerici (a) e premendo ENTER (f).

Per eliminare una stazione memorizzata

1. Premere ripetutamente INPUT ◀/▶ sul telecomando per commutare l'ingresso su DAB.
2. Premere CLEAR (d) sul telecomando. Viene visualizzato "MEMORY CLEAR" e tutte le stazioni

memorizzate vengono cancellate.

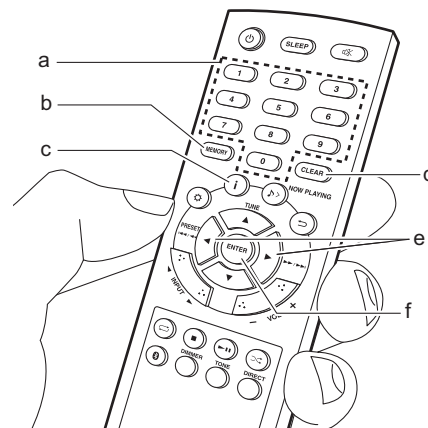



Visualizzazioni informazioni DAB

Radio.

1. Premere ripetutamente il tasto **i** (c) per visualizzare più informazioni sulla stazione DAB selezionata.

Nome del programma: Viene visualizzato il nome della stazione. (impostato per impostazione predefinita)

Testo che scorre: Le informazioni scorrono sul display quando vengono inviate dalla stazione.

Tipo di programma: Visualizza il tipo di contenuto trasmesso dalla stazione.

Nome del multiplex: Visualizza il nome del multiplex (insieme) che fornisce il servizio corrente.

Canale/Frequenza: Visualizza il canale e la frequenza della stazione corrente.

Modalità stereo: Visualizza la modalità stereo.

Velocità di trasferimento: Visualizza la velocità di trasferimento dati.

Qualità del segnale: La qualità del segnale viene visualizzata come numero.

0 - 69: Cattiva ricezione

70 - 84: Buona ricezione

85 - 100: Ottima ricezione

Riproduzione BLUETOOTH®

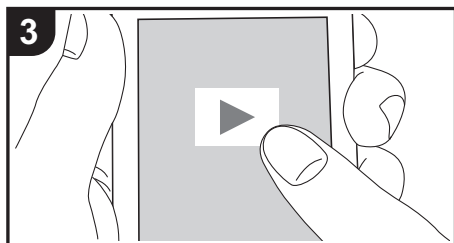
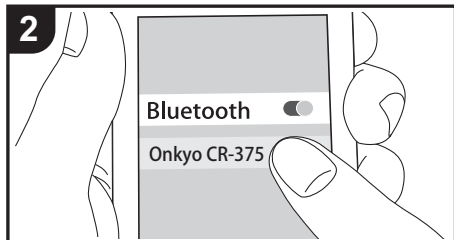
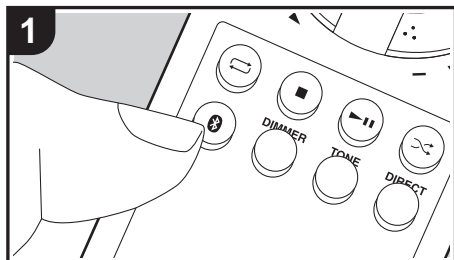

Abbinamento

Eeguire la procedura sotto descritta quando l'unità è accesa.

1. Quando si preme il tasto  sul telecomando, sul display viene visualizzata l'indicazione "Pairing" e viene abilitata la modalità di abbinamento.

Pairing

2. Abilitare (attivare) la funzione BLUETOOTH sul dispositivo abilitato per la tecnologia wireless BLUETOOTH, quindi selezionare questa unità tra i dispositivi visualizzati. Se viene richiesta una password, inserire "0000".
 - Questa unità viene visualizzata come "Onkyo CR-375".
3. "Pairing" sul display diventa il nome del dispositivo abilitato per la tecnologia wireless BLUETOOTH.
 - Quando ci si collega ad un altro dispositivo abilitato per la tecnologia wireless BLUETOOTH, disabilitare prima la connessione con qualsiasi dispositivo abilitato per la tecnologia wireless BLUETOOTH abbinato, quindi dopo che viene visualizzato "Pairing", effettuare le operazioni nel passaggio 2. Questa unità può memorizzare i dati di sino ad un massimo di otto dispositivi abbinati.
 - L'area di copertura è di circa 32'/10 m. Si noti che la connessione non è sempre garantita con tutti i dispositivi abilitati per la tecnologia wireless BLUETOOTH.
 - Tutte le informazioni di abbinamento vengono cancellate quando si resettano le impostazioni allo stato in cui erano al momento della spedizione. Notare che questo non cancella le informazioni di abbinamento sul dispositivo abilitato per la tecnologia wireless BLUETOOTH. Quando si abbina

nuovamente l'unità al dispositivo, assicurarsi di cancellare preventivamente le informazioni di abbinamento sul dispositivo abilitato per la tecnologia wireless BLUETOOTH. Per informazioni su come cancellare le informazioni di abbinamento, fare riferimento al manuale di istruzioni del dispositivo abilitato per la tecnologia wireless BLUETOOTH.

In riproduzione

Eeguire la procedura sotto descritta quando l'unità è accesa.

1. Premere  per modificare l'ingresso in BLUETOOTH.
2. Effettuare la procedura di collegamento sul dispositivo abilitato per la tecnologia wireless BLUETOOTH.
3. Riprodurre i file musicali. Aumentare il volume del dispositivo abilitato per la tecnologia wireless BLUETOOTH sino ad un livello appropriato.
 - Date le caratteristiche della tecnologia wireless BLUETOOTH, l'audio prodotto su questa unità potrebbe essere leggermente in ritardo rispetto all'audio riprodotto sul dispositivo abilitato per la tecnologia wireless BLUETOOTH.



Riproduzione dell'audio proveniente da un dispositivo esterno

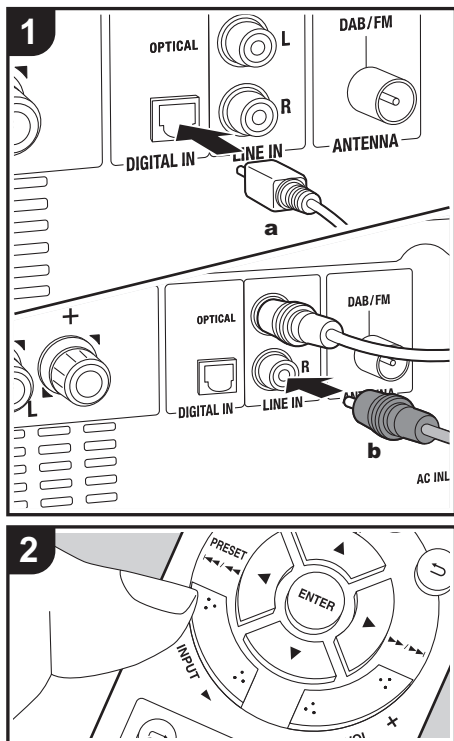

a Cavo digitale ottico, **b** Cavo audio analogico

Connessioni

È possibile riprodurre l'audio proveniente da un dispositivo esterno, ad esempio un televisore o una console per videogiochi, utilizzando questa unità. Se il dispositivo esterno è dotato di un terminale di uscita digitale ottico, collegare un cavo digitale ottico al terminale DIGITAL IN OPTICAL di questa unità. Quando il dispositivo esterno deve essere collegato con un cavo audio analogico, servirsi del terminale LINE IN di questa unità.

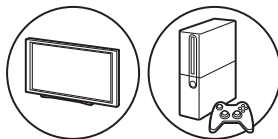

2. Avviare la riproduzione sul lettore.

- Se il collegamento è stato effettuato mediante cavo digitale ottico, questa unità supporta segnali PCM lineari fino a 48 kHz/24 bit per l'ingresso.

Riproduzione

Eeguire la procedura sotto descritta quando l'unità è accesa.

1. Durante la riproduzione da un dispositivo collegato al terminale DIGITAL IN OPTICAL, premere ripetutamente INPUT ◀▶ per selezionare l'ingresso "OPTICAL" su questa unità.

OPTICAL

Durante la riproduzione da un dispositivo collegato al terminale LINE IN, premere ripetutamente INPUT ◀▶ per selezionare l'ingresso "LINE" su questa unità.

LINE

Impostazione dell'ora/Utilizzo della sveglia per l'avvio della riproduzione

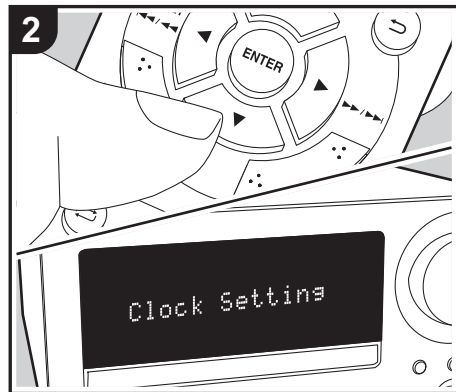
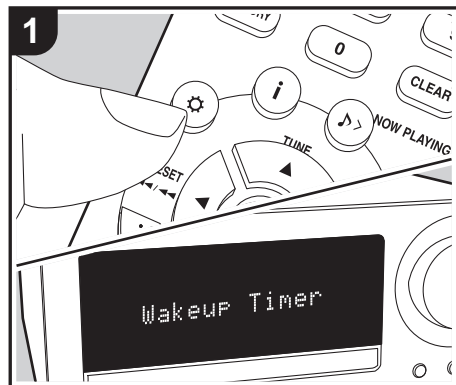

Impostazione dell'ora

Impostando l'ora, è possibile usare la sveglia per avviare la riproduzione.

1. Premere sul telecomando per visualizzare il menu.
 2. Premere (a) per selezionare "Clock Setting", quindi premere ENTER (d).
 3. Quando si effettua l'impostazione per la prima volta, premere ENTER (d) mentre "CLOCK" lampeggia. Dalla volta successiva, premere ENTER (d) mentre vengono visualizzati il giorno della settimana e l'ora.
 4. Impostare il giorno della settimana con (c), quindi premere ENTER (d).
 5. Impostare l'ora con (c), quindi premere ENTER (d).
 6. Impostare i minuti con (c), quindi premere ENTER (d). L'impostazione termina automaticamente dopo breve tempo.
- Una volta completata l'impostazione, è possibile visualizzare l'ora impostata premendo due volte il tasto (b).

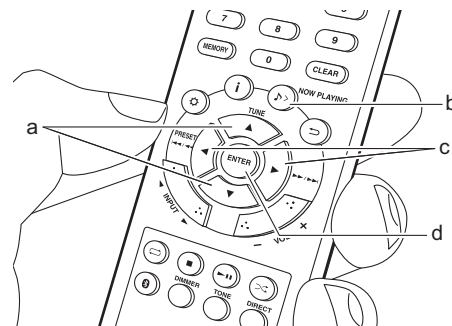

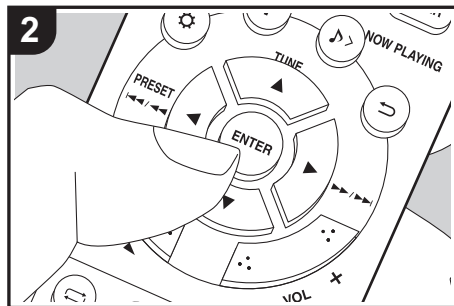
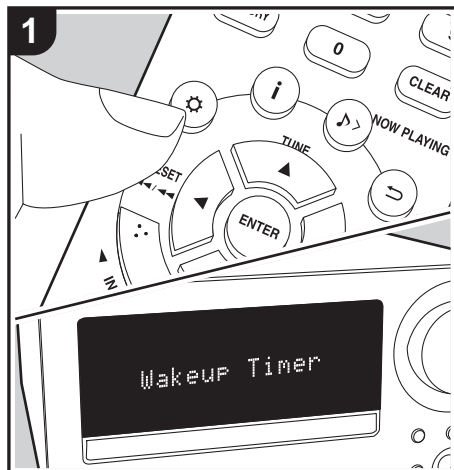

Impostazione della sveglia per l'avvio della riproduzione

All'ora impostata, l'unità si accende e avvia la riproduzione della sorgente desiderata. Assicurarsi che l'orologio di questa unità sia impostato correttamente. I timer non possono essere utilizzati se prima non è stato impostato l'orologio.

1. Premere sul telecomando per visualizzare il menu.
2. Premere ENTER (c) quando viene visualizzato "Wakeup Timer".
3. Premere (b) per selezionare "ONCE" o "DAILY" e premere ENTER (c).
4. Premere (b) per selezionare "TIMER SET" e premere ENTER (c).
5. Premere (b) per selezionare la sorgente da usare per la riproduzione allo scadere del timer, quindi premere ENTER (c).
 - Le sorgenti selezionabili sono "CD", "USB", "DAB" (CS-375D) e "FM".
6. Premere (b) per selezionare il giorno della settimana, quindi premere ENTER (c).
 - Se si seleziona "DAILY", selezionare un giorno della settimana iniziale ed uno finale tra "SUN", "MON", "TUE", "WED", "THU", "FRI", e "SAT" e confermare.
7. Usare (b) per impostare in sequenza l'ora iniziale per la sveglia, l'ora finale, ed il volume (da 0 a 50), quindi premere ENTER (c) per confermare ciascuna selezione.
 - si illumina sul display una volta completate le impostazioni.
8. Premere (a) per mettere l'unità in standby.
 - La sveglia non funziona quando questa unità è accesa.

Verifica delle impostazioni On/Off della sveglia: Se la sveglia è impostata su ON, si illumina sul display quando questa unità è accesa. Quando l'unità è in modalità standby, l'indicatore TIMER si accende in rosso.

Impostazione della sveglia su On o Off: Se la sveglia è già stata impostata, la funzione può essere attivata o disattivata.

1. Premere sul telecomando per visualizzare il menu, premere ENTER (c) quando viene visualizzato "Wakeup Timer".
2. Premere (b) per selezionare "ONCE" o "DAILY" e premere ENTER (c).
3. Per impostare su OFF, premere (b) per selezionare "TIMER OFF" e premere ENTER (c).
 - Per impostare su ON, premere (b) per selezionare "TIMER ON" e premere ENTER (c).
4. Premere (a) per mettere l'unità in standby.

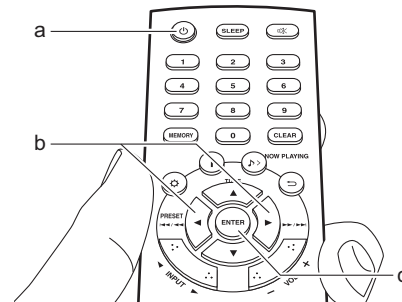



Regolazione della qualità audio

Regolazione dei bassi (BASS)

1. Premere il tasto TONE (c).
2. Premere i tasti ◀/▶ (a) per regolare i bassi. (Da -6 a +6)

Regolazione degli alti (TREBLE)

1. Premere il tasto TONE (c) due volte.
2. Premere i tasti ◀/▶ (a) per regolare gli alti. (Da -6 a +6)

Enfatizzazione della gamma delle basse frequenze (S.BASS)

1. Premere il tasto TONE (c) tre volte.
2. Premere i tasti ◀/▶ (a) per selezionare "ON", quindi premere ENTER (b).

Riproduzione fedele del suono originale (modalità DIRECT)

Le elaborazioni che influenzano la qualità audio vengono disattivate, quindi viene riprodotto un suono più vicino all'originale.

1. Ogni volta che si preme DIRECT (d), le impostazioni commutano da "ON" ad "OFF".
- Quando la modalità DIRECT è attiva, BASS, TREBLE e S.BASS sono disabilitati.

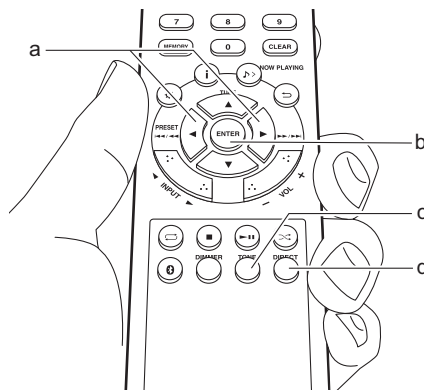



Impostazioni Avanzate

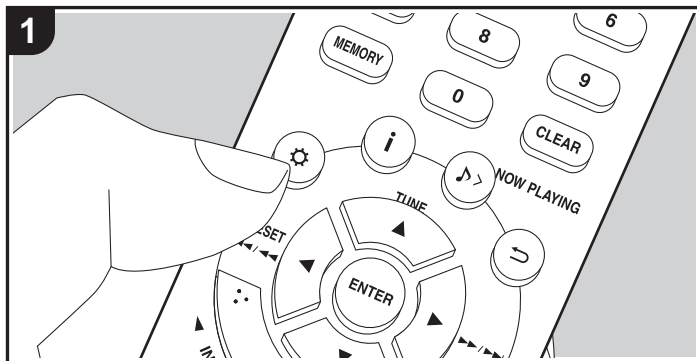

Questa unità consente di configurare le impostazioni avanzate in modo da fornire un'esperienza ancora migliore.

1. Premere sul telecomando.

Wakeup Timer

2. Selezionare la voce con (a) del telecomando e premere ENTER (c) per confermare la selezione.
3. Selezionare il valore dell'impostazione con (a) del telecomando. Per tornare alla schermata precedente, premere (b).
4. Per uscire dalle impostazioni, premere .

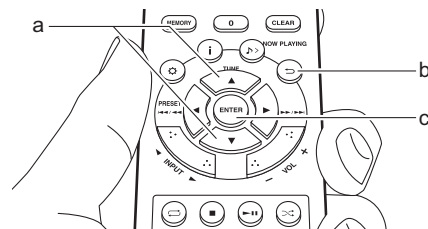

Wakeup Timer

Definisce le impostazioni della sveglia. (→P25)

Clock Setting

Imposta l'ora. (→P24)

Auto Standby

Questa impostazione mette automaticamente l'unità in standby dopo 20 minuti di inattività senza alcun ingresso audio.

"ON": L'unità entrerà automaticamente in modalità standby.



"OFF": L'unità non entrerà automaticamente in standby.

- I valori predefiniti variano in base alla regione.

Bluetooth Wakeup

Questa funzione riattiva l'unità con input BLUETOOTH quando questa unità è in standby e viene collegato un dispositivo abilitato con tecnologia wireless BLUETOOTH.

"On": Questa funzione verrà utilizzata

"Off" (Valore predefinito): Non usare questa funzione

- Impostando su "On" aumenta il consumo di energia anche quando l'unità è in standby.

FM STEREO/MONO

Viene visualizzato solo quando "FM" è selezionato come sorgente di ingresso.

Commuta la ricezione per ricevere FM stereo o mono.

"AUTO" (valore predefinito): Per ricevere come FM stereo

"MONO": Per ricevere come mono

- L'impostazione ritorna a "AUTO" se l'ingresso viene cambiato o se l'unità viene messa in standby.

FM RDS (CS-375D)

Viene visualizzato solo quando "FM" è selezionato come sorgente di ingresso.

■ ASPM

È possibile cercare automaticamente e memorizzare stazioni RDS. (→P18)

■ PTY

È possibile ricercare le stazioni RDS per tipo di programma. (→P18)

DAB SCAN (CS-375D)

Viene visualizzato solo quando "DAB" è selezionato come sorgente di ingresso.

È possibile effettuare una scansione automatica o selezionare manualmente le stazioni quando vengono aggiunte nuove stazioni DAB oppure quando si cambia casa.

Software Version

Viene visualizzata la versione software per le funzioni CD, ecc.

Factory Reset

Resettare le impostazioni di questa unità per riportare le impostazioni allo stato in cui erano al momento della spedizione. Si consiglia di prendere nota delle impostazioni così come modificate prima di procedere a un ripristino delle impostazioni di fabbrica. Per procedere, premere ENTER quando viene visualizzato "OK?". Una volta completato il ripristino, l'unità passerà automaticamente alla modalità standby.



Risoluzione dei problemi

Prima di iniziare la procedura

In caso di funzionamento instabile, i problemi potrebbero essere risolti semplicemente accendendo l'alimentazione, passando alla modalità standby o scollegando/collegando il cavo di alimentazione, anziché intervenendo su impostazioni e procedure operative. Provare queste semplici azioni sia sull'unità sia sul dispositivo connesso. Se, dopo aver fatto riferimento a "Risoluzione dei problemi", il problema persiste, il ripristino dell'unità allo stato in cui era al momento della spedizione potrebbe risolvere il problema. Si noti che, effettuando il reset, anche le proprie impostazioni verranno ripristinate. Si consiglia pertanto di prendere nota delle proprie impostazioni prima di procedere con quanto indicato di seguito.

Resetare l'unità (questo resetta le impostazioni dell'unità ai valori predefiniti)

1. Premere sul telecomando, selezionare "Factory Reset" nel menu e premere ENTER.
2. Premere ENTER.
3. L'unità va in standby e le impostazioni vengono resettate.

Alimentazione

Impossibile accendere l'unità

- Scollegare il cavo di alimentazione dalla presa di corrente, attendere almeno 2 minuti, quindi ricollegarlo.

L'unità si spegne inaspettatamente

- L'unità va automaticamente in standby quando nel menu è impostato "Auto Standby".
- Verificare che i conduttori dei cavi di potenza non

tocchino il pannello posteriore o che le estremità + e - non siano in corto. In caso di contatto o cortocircuito, l'unità passa automaticamente alla modalità standby.

- Se questa situazione dovesse ripetersi e non si riesce più a riaccendere l'unità, scollegare immediatamente il cavo di alimentazione dalla presa a muro e contattare il rivenditore o l'assistenza della nostra azienda.

Nessuna emissione di suono da uno dei diffusori

- Accertarsi che la polarità dei cavi dei diffusori (+/-) sia corretta e che non ci siano cavi spellati a contatto con la parte metallica dei terminali dei diffusori.
- Assicurarsi che i cavi degli altoparlanti non siano in corto.
- Quando le cuffie sono collegate al terminale , non viene emesso alcun suono dai diffusori.

Nessuna emissione del suono da dispositivi esterni

- Se si attiva il muting sull'unità, non viene emesso alcun suono. Premere sul telecomando per annullare il muting.
- Confermare la correttezza del collegamento tra l'uscita del dispositivo esterno e l'ingresso dell'unità.
- Spostare il selettore di ingresso dell'unità sulla posizione corrispondente al terminale a cui è collegato il dispositivo esterno.
- Controllare l'impostazione dell'uscita audio digitale del componente collegato. Su alcune console di gioco, come quelle che supportano i DVD,

l'impostazione predefinita è off.

Il display non si illumina

- Quando è attivo DIMMER, il display potrebbe oscurarsi. Premere il tasto DIMMER e modificare il livello di luminosità del display.

Telecomando

- Assicurarsi che le batterie siano installate con la polarità corretta.
- Installare nuove batterie. Non mescolare tipi diversi di batterie o batterie vecchie e nuove.
- Assicurarsi che questa unità non sia esposta a luce solare diretta o a luci fluorescenti di tipo a invertitore. Riposizionare, se necessario.
- Se questa unità è installata in uno scaffale o in un armadietto con sportelli di vetro colorato o se le porte sono chiuse, il telecomando potrebbe non funzionare in modo affidabile.

Impossibile riprodurre dischi

- Posizionare il disco sul piatto portadisco con il lato dell'etichetta rivolto verso l'alto.
- La riproduzione potrebbe non essere possibile in presenza di graffi o sporco sul disco.
- I file audio che sono protetti da copyright non possono essere riprodotti.

Impossibile riprodurre da dispositivo di archiviazione USB

- Controllare se il dispositivo di archiviazione USB è



correttamente inserito nella porta USB dell'unità.

- Scollegare il dispositivo di archiviazione USB dall'unità, quindi provare a ricollegarlo.
- Talvolta, questa unità potrebbe non riconoscere i dispositivi di archiviazione USB come idonei. Provare a mettere questa unità in standby e poi riaccenderla.
- I file audio che sono protetti da copyright non possono essere riprodotti.
- Precauzioni relative ai dispositivi di archiviazione USB (➔P15)

■ La ricezione FM è scadente

- Ricontrollare il collegamento dell'antenna.
- Allontanare l'antenna dai cavi di potenza e dal cavo di alimentazione.
- Spostare l'unità lontano dal televisore o dal PC.
- Automobili e aeroplani di passaggio possono causare interferenze.
- I muri di cemento indeboliscono i segnali radio.
- Ascoltare la stazione in mono.
- La ricezione FM potrebbe migliorare utilizzando il terminale per antenna a muro usato per il televisore.

■ Funzione BLUETOOTH

- Provare a collegare/scollegare l'alimentazione dell'unità e provare ad accendere/spengere il dispositivo abilitato per la tecnologia wireless BLUETOOTH. Il riavvio del dispositivo abilitato per la tecnologia wireless BLUETOOTH può risultare efficace.
- I dispositivi abilitati per la tecnologia wireless BLUETOOTH devono supportare il profilo A2DP.
- In prossimità di componenti quali forni a microonde o

telefoni cordless che utilizzano onde radio nella gamma 2,4 GHz, potrebbe verificarsi un'interferenza di onde radio che disabilita l'uso di questa unità.

- Se c'è un oggetto metallico vicino all'unità, la connessione BLUETOOTH potrebbe non essere possibile in quanto il metallo ha un effetto sulle onde radio.
- Per poter rispondere all'utilizzo del telecomando di questa unità, il dispositivo abilitato per la tecnologia wireless BLUETOOTH deve supportare il profilo AVRCP.
- Si noti che il corretto funzionamento del telecomando non è sempre garantito con tutti i dispositivi abilitati per la tecnologia wireless BLUETOOTH.

Impossibile connettersi con questa unità

- Controllare che la funzione BLUETOOTH del dispositivo abilitato per la tecnologia wireless BLUETOOTH sia abilitata.
- Qualora non sia possibile collegare un'unità già abbinata, cancellare le informazioni di abbinamento sul dispositivo abilitato per la tecnologia wireless BLUETOOTH ed effettuare nuovamente l'abbinamento.

La riproduzione della musica non è disponibile sull'unità anche dopo aver stabilito con successo la connessione BLUETOOTH

- Quando il volume audio del dispositivo abilitato per la tecnologia wireless BLUETOOTH è impostato su un valore basso, la riproduzione dell'audio potrebbe non essere disponibile. Aumentare il volume del dispositivo abilitato per la tecnologia wireless BLUETOOTH.
- Alcuni dispositivi abilitati per la tecnologia wireless BLUETOOTH potrebbero essere muniti di selettore

Invia/Ricevi. Selezionare la modalità Invia.

Il suono è interrotto

- Potrebbe essersi verificato un problema con il dispositivo abilitato per la tecnologia wireless BLUETOOTH. Verificare le informazioni su Internet.

Altre note

■ CD

Precauzioni per la riproduzione

- È possibile usare i compact disc (CD) con il seguente logo sull'etichetta.



- * Questa unità supporta dischi CD-R e CD-RW. Notare che alcuni dischi potrebbero non essere riprodotti a causa di caratteristiche del disco, graffi, sporcizia o stato della registrazione.
- Non usare mai dischi con una forma particolare (come cuori o ottagoni). Questi tipi di dischi potrebbero incepparsi e danneggiare l'unità.
- Alcuni CD audio con funzioni di controllo della copia non sono conformi agli standard ufficiali dei CD. Questi sono dischi particolari e non possono essere riprodotti con questa unità.
- Non usare dischi con residui di nastro adesivo, dischi noleggiati con etichette che si staccano, o dischi con etichette decorative. Questo tipo di disco potrebbe rimanere incastrato nell'unità, o potrebbe danneggiare l'unità.
- Non lasciare un CD-R/CD-RW con etichetta stampata con una stampante a getto d'inchiostro nell'unità a lungo. Il disco potrebbe rimanere incastrato nell'unità, o potrebbe danneggiare l'unità.

■ Condensa

Gocce d'acqua possono formarsi all'interno di questa

unità se viene spostata da un luogo freddo ad una stanza calda o quando una stanza fredda viene rapidamente riscaldata da un calorifero. Questa viene chiamata condensa. Può causare non solo il malfunzionamento dell'unità, ma può anche danneggiare il disco o parti dell'unità. Raccomandiamo di rimuovere i dischi dall'unità se non viene usata per un pò di tempo. Se esiste la possibilità che si sia formata condensa, scollegare il cavo di alimentazione e lasciare l'unità per almeno 3 ore a temperatura ambiente.

■ Diffusori

Note sull'utilizzo

- I cabinet dei diffusori sono in legno e le loro prestazioni sono di conseguenza sensibili a temperature ed umidità estrema. Non usarli in luoghi soggetti a luce del sole diretta o luoghi umidi, come vicino ad un condizionatore, ad un umidificatore, in bagno o in cucina.
- Quando sono posizionati vicino ad un televisore, ecc., i diffusori possono emettere disturbi a causa dell'influenza delle onde radio. Il problema potrebbe non venire risolto spegnendo l'unità. Se si verificano disturbi, allontanare i diffusori dall'altro dispositivo.
- I diffusori di questo sistema usano magneti potenti. Tenere oggetti metallici, come cacciaviti, a distanza dalla parte anteriore dei diffusori. Questi oggetti possono essere attratti dai diffusori e causare lesioni o danni ai diaframmi. Inoltre, tenere oggetti che usano il magnetismo, come bancomat, floppy disc, ecc., lontano dai diffusori. Il magnetismo dei diffusori può rendere l'oggetto inutilizzabile o causare la perdita di dati.
- Questi diffusori non hanno schermatura magnetica.

Se i diffusori vengono usati vicino ad un tubo catodico (CRT) di un televisore o monitor di computer, lo schermo può essere influenzato dal magnetismo, producendo discolorazione o sfocatura. Allontanare i diffusori dall'altro dispositivo se si verifica ciò.

- In condizioni di normale riproduzione musicale, non dovrete notare problemi con questa unità, ma quando vengono introdotti suoni particolari come quelli descritti di seguito, può verificarsi una corrente eccessiva che causa la rottura del circuito.
 1. Il disturbo che si verifica quando le stazioni radio FM non sono sintonizzate
 2. Suoni ad alta frequenza da un oscillatore, strumento elettronico, ecc.
 3. Segnali particolari come da un CD con test audio
 4. Il sibilo che si verifica con i microfoni
 5. Il suono emesso quando si riproducono cassette con l'avanzamento veloce
 6. Quando un amplificatore oscilla
 7. Il suono acuto che si verifica quando si attaccano o staccano cavi con pin, ecc.

Cura e manutenzione

Occasionalmente pulire i lati e la parte superiore dell'unità con un panno morbido asciutto. In caso di sporco evidente, immergere un panno in una soluzione diluita di detergente neutro, strizzare a fondo, rimuovere la polvere, e quindi passare un panno asciutto. Leggere attentamente le istruzioni incluse nei panni chimici ed altri prodotti per la pulizia prima di usarli. Fare in modo che liquidi volatili come solventi, alcol, o insetticidi spray non vengano a contatto con questa unità. Questo può causare il distacco del rivestimento o la deformazione dell'involucro.



Caratteristiche generali

■ Sezione amplificatori

Potenza uscita RMS

- 20 W + 20 W (1 kHz, 10%, T.H.D (distorsione armonica totale) 6 Ω)

Potenza FTC

- 12 W + 12 W (1 kHz, 0,9%, T.H.D (distorsione armonica totale) 6 Ω)

THD (Distorsione armonica totale)

- 0,05% (LINE IN, DIGITAL IN, 1 kHz, 1 W)

Caratteristiche di controllo dei toni

- ±6 dB (60 Hz (BASS))
- ±6 dB (10 kHz (TREBLE))

Rapporto segnale-rumore

- 90 dB (IHF-A, LINE IN, DIGITAL IN, SP OUT)

Speaker Impedance

- 6 Ω - 16 Ω

Impedenza corrispondente cuffie

- 16 Ω - 50 Ω (mini jack stereo da 3,5 mm)

Impedenza raccomandata cuffie

- 32 Ω

■ Sezione sintonizzatore

CS-375D

Gamma di frequenza sintonizzazione (FM)

- 87,5 MHz - 108,0 MHz, RDS

Gamma di frequenza sintonizzazione (DAB)

- 174,928 MHz - 239,200 MHz

Canale predefinito

- FM:30, DAB:10

CS-375

Gamma di frequenza sintonizzazione (FM)

- 87,5 MHz - 107,9 MHz

Canale predefinito

- 30

■ Sezione Bluetooth

Sistema di comunicazione

- Conforme a specifica BLUETOOTH versione 4.1+EDR

Banda di frequenza

- 2,4 GHz

Metodo di modulazione

- FHSS (Freq Hopping Spread Spectrum)

Profili Bluetooth compatibili

- A2DP 1.3
- AVRCP 1.5

Protezioni contenuti corrispondenti

- SCMS-T

Codec supportati

- SBC

Codice PIN

- 0000

Gamma di trasmissione (A2DP)

- 20 Hz - 20 kHz (frequenza di campionamento 44,1 kHz)

Range massimo di comunicazione*

- Circa 10 m (senza ostacoli) Classe 2

- * Il range effettivo varierà a seconda di fattori quali ostacoli tra i dispositivi, campi magnetici attorno a un forno a microonde, elettricità statica, telefoni cordless, sensibilità di ricezione, prestazioni dell'antenna, sistema operativo, applicazione software, ecc.

Potenza massima radio-frequenza trasmessa nella banda(e) di frequenza

- 2400 - 2483,5 MHz: 5,33 dBm

■ Generale

Alimentazione

- CS-375D : CA 220 - 240 V, 50/60 Hz
- CS-375 : CA 120 V, 60 Hz

Consumo elettrico

- 20 W
- 0,5 W o meno (In Standby)
- 0,5 W o meno (In Standby, Bluetooth Wakeup : On)

Auto Standby

- On (20 min) / Off

Dimensioni (L x A x P)

- 215 mm x 117 mm x 296,5 mm
(8-1/2" x 4-3/5" x 11-2/3")

Peso

- 2,2 kg (4-1/5 lbs.)

■ Connettori di ingresso

Ingresso analogico

- LINE IN: 1



Ingresso digitale

- OPTICAL: 1 (Frequenza di campionamento massima: 48 kHz)

■ Altri terminali

- USB : 1 (Anteriore, Ver. 2.0, 5 V/0,5 A)

■ Speaker

Tipo

- Cabinet Cassa chiusa 2 vie

Configurazione

- Tweeter : Soft Dome da 2,5 cm
- Woofer : Cono da 13 cm

Impedenza

- 6 Ω

Gamma di frequenza

- 55 Hz - 40 kHz

Livello di pressione sonora in uscita

- 82,5 dB/W/m

Potenza massima in ingresso

- 20 W

Dimensioni (L X A X P)

- 160 mm x 250 mm x 184 mm
(6-5/16" x 9-7/8" x 7-1/4")

Peso

- 2,6 kg (5-3/4 lbs.)



The Bluetooth® word mark and logos are registered trademarks owned by Bluetooth SIG, Inc.



All other trademarks are the property of their respective owners.
/ Toutes les autres marques commerciales sont la propriété de leurs détenteurs respectifs. / El resto de marcas comerciales son propiedad de sus respectivos propietarios. / Tutti gli altri marchi di fabbrica sono di proprietà dei rispettivi proprietari. / Alle anderen Warenzeichen sind das Eigentum ihrer jeweiligen Eigentümer. / Alle andere handelsmerken zijn eigendom van de desbetreffende rechthebbenden. / Alla andra varumärken tillhör deras respektive ägare.

ONKYO

2-3-12 Yaesu, Chuo-ku, Tokyo 104-0028 JAPAN
<http://www.onkyo.com/>

<U.S.A.>

18 Park Way, Upper Saddle River, N.J. 07458, U.S.A.
For Dealer, Service, Order and all other Business Inquiries:
Tel: 201-785-2600 Fax: 201-785-2650
<http://www.us.onkyo.com/>

For Product Support Team Only:
1-800-229-1687
<http://www.us.onkyo.com/>

<Germany>

Gutenbergstrasse 3, 82178 Puchheim, Germany
Tel: +49-8142-4401-0 Fax: +49-8142-4208-213
<http://www.eu.onkyo.com/>

<UK>

Anteros Building, Odyssey Business Park, West End Road, South Ruislip,
Middlesex, HA4 6QQ United Kingdom
Tel: +44 (0)871-200-1996 Fax: +44 (0)871-200-1995
For Product Support only: +44 (0)208-836-3510
<http://www.uk.onkyo.com/en/>

<France>

6, Avenue de Marais F - 95816 Argenteuil Cedex FRANCE
For Product Support only: +33 969 368 138
<http://www.fr.onkyo.com/fr/>

<Hong Kong>

Unit 1033, 10/F, Star House, No 3, Salisbury Road, Tsim Sha Tsui Kowloon,
Hong Kong.
Tel: +852-2429-3118 Fax: +852-2428-9039
<http://www.hk.onkyo.com/>

<PRC>

302, Building 1, 20 North Chaling Rd., Xuhui District, Shanghai, China 200032,
Tel: +86-21-52131366 Fax: +86-21-52130396
<http://www.cn.onkyo.com/>

<Asia, Oceania, Middle East, Africa>

Please contact an Onkyo distributor referring to Onkyo SUPPORT site.
<http://www.intl.onkyo.com/support/>

Корпорация О энд Пи
2-3-12, Яэсу, Чуо-ку, г. Токио, 104-0028, ЯПОНИЯ

The above-mentioned information is subject to change without prior notice.
Visit the Onkyo web site for the latest update.

(C) Copyright 2017 Onkyo & Pioneer Corporation Japan. All rights reserved.

SN 29403218

F1707-0



* 2 9 4 0 3 2 1 8 *

ONKYO

CS-375D CS-375

CD RECEIVER SYSTEM

Instruction Manual

Mode d'emploi

Manual de instrucciones

Manuale di istruzioni

Bedienungsanleitung

Gebruikershandleiding

Grundläggande bruksanvisning

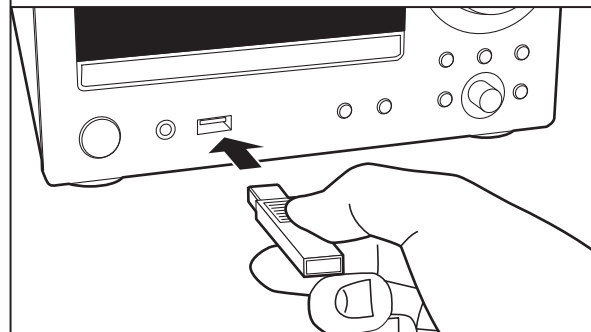
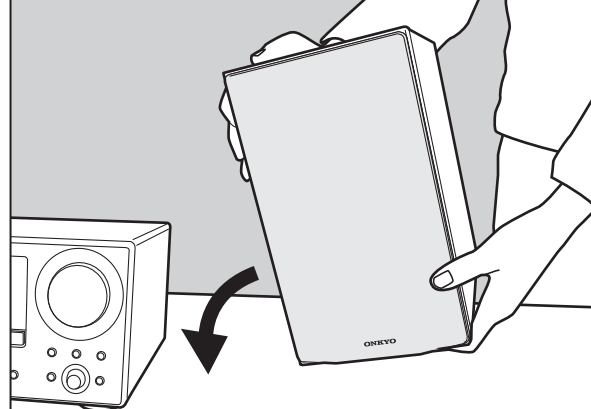



Inhalt

Vor dem Start	
Lieferumfang	3
Teilenamen	
Bedienfeld	4
Rückseite (CS-375D)	5
Rückseite (CS-375)	6
Fernbedienung	7
Display	8
Lautsprechersystem	9
Installation	
Anschließen der Lautsprecher	10
Anschließen von Antenne, Netzkabel usw.	11
Wiedergabe	
Wiedergabe von CDs	12
USB-Speichergerät	14
Wiedergabe von FM-Radio	16
Wiedergeben von DAB-Digitalradio (CS-375D)	20
BLUETOOTH®-Wiedergabe	23
Audiowiedergabe von einem externen Gerät	24
Zeiteinstellung/Verwenden des Alarms zum Starten der Wiedergabe	25
Anpassen der Klangqualität	27
Erweiterte Einrichtung	
Erweiterte Einstellungen	28
Sonstiges	
Fehlerbehebung	30
Weitere Hinweise	32
Allgemeine technische Daten	34

Lieferumfang

1

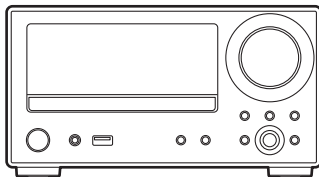

2



3

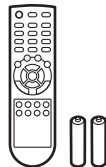

4

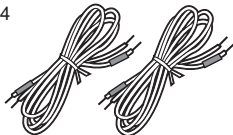

5

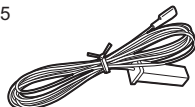

6

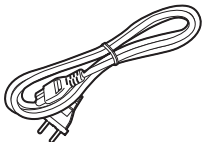

7



1. Hauptgerät (1)
 2. Lautsprechersystem (2)
 3. Fernbedienung (RC-961S) (1), Batterien (AAA/R03) (2)
 4. Lautsprecherkabel (1,1 m) (2)
 5. DAB/FM-Drahtantenne (1) (CS-375D)/FM-Drahtantenne (1) (CS-375)
 6. Netzkabel (1)
 7. Antirutsch-Pads (8)
 - Kurzanleitung (1)
- * Bei diesem Dokument handelt es sich um eine Online-Bedienungsanleitung. Die Bedienungsanleitung wird nicht als Zubehör mitgeliefert.

- Das Netzkabel darf erst angeschlossen werden, wenn alle anderen Kabelverbindungen hergestellt wurden.
- Schließen Sie ausschließlich die mit diesem System mitgelieferten Lautsprecher an.
- Wir übernehmen keine Haftung für Schäden, die beim Anschließen von Drittanbietergeräten entstehen.
- Änderungen der technischen Daten und des Erscheinungsbildes ohne vorherige Ankündigung vorbehalten.



Bedienfeld

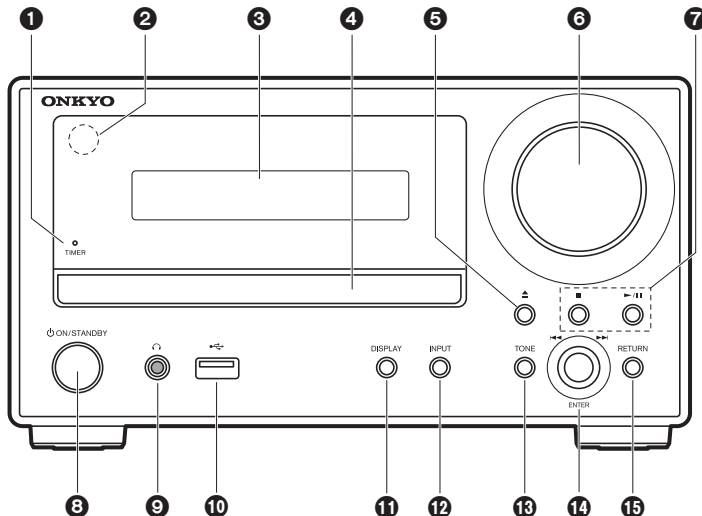

1. TIMER Anzeige: Leuchtet, wenn der Alarm eingestellt wird und das Gerät sich im Standby-Modus befindet.
2. Fernbedienungssensor: Empfängt die Signale von der Fernbedienung.
 - Der Signalbereich der Fernbedienung liegt innerhalb von ca. 23/7 m im Winkel von 30° zu beiden Seiten.
3. Display (→P8)
4. Disc-Fach: Geben Sie Discs hier ein. Es können auch 8-cm-Discs verwendet werden.
5. ▲ Taste: Öffnen/Schließen Sie das Disc-Fach.
6. Lautstärkeregler: Passen Sie die Lautstärke an. Nehmen Sie die Anpassung zwischen 0 und 50 vor.
7. Wiedergabetasten:
 - : Die Wiedergabe wird gestoppt.
 - ▶/|| : Die Wiedergabe wird pausiert/fortgesetzt.
 - Je nach Eingang wird der Vorgang möglicherweise nicht gestartet.
8. ⏻ ON/STANDBY-Taste: Schalten Sie das Gerät ein bzw. in den Standby-Modus.
9. ⏻-Buchse: Hier können Stereokopfhörer mit Ministecker (Ø1/8"/3,5 mm) angeschlossen werden.
10. USB-Anschluss: Hier kann ein USB-Speichergerät zur Wiedergabe von Musikdateien angeschlossen werden.
11. DISPLAY Taste: Schaltet die Informationen auf der Anzeige um.
 - Je nach Eingang wird der Vorgang möglicherweise nicht gestartet.
12. INPUT Taste: Wechselt den Eingang, der wiedergegeben werden soll. (CD/BLUETOOTH/USB/OPTICAL/LINE/DAB (CS-375D)/FM)
13. TONE Taste: Passen Sie die Klangqualität an. Drücken Sie die Taste mehrfach, um eins der Elemente "BASS", "TREBLE" oder "S.BASS" zum Anpassen auszuwählen, und verwenden Sie den Überspringen-Regler (◀◀/▶▶) zum Anpassen.
14. ENTER-Taste, Überspringen-Regler (◀◀/▶▶):
 - Drehen Sie den Regler während der Wiedergabe nach links/rechts, um einen Ordner/eine Datei auszuwählen, und drücken Sie ihn, um die Auswahl zu bestätigen.
 - Je nach Eingang wird der Vorgang möglicherweise nicht gestartet.
 - Wenn das Menü angezeigt wird, drehen Sie den Regler, um Elemente auszuwählen, und drücken den Regler, um die Einstellungen zu bestätigen.
15. RETURN Taste: Stellt die vorige Anzeige wieder her.



Rückseite (CS-375D)

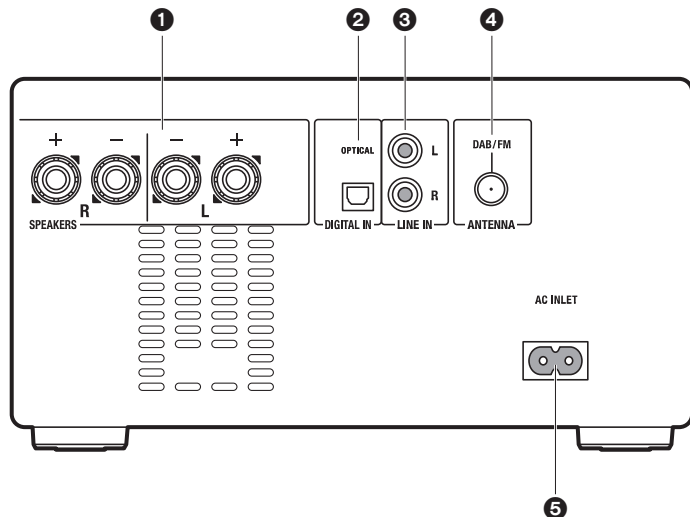

1. SPEAKERS-Anschlüsse: Schließen Sie die Lautsprecher über die mitgelieferten Lautsprecherkabel an.
2. DIGITAL IN OPTICAL-Buchse: Sie können digitale Audiosignale von einem externen Gerät (z. B. Fernseher) wiedergeben, das über ein digitales optisches Kabel angeschlossen ist.
3. LINE IN-Buchsen: Sie können Audiosignale von einem externen Gerät (z. B. Fernseher) wiedergeben, das über ein analoges Audiokabel angeschlossen ist.
4. DAB/FM ANTENNA-Buchse: Schließen Sie die mitgelieferte DAB/FM-Drahtantenne an.
5. AC INLET: Schließen Sie das mitgelieferte Netzkabel an.



Rückseite (CS-375)

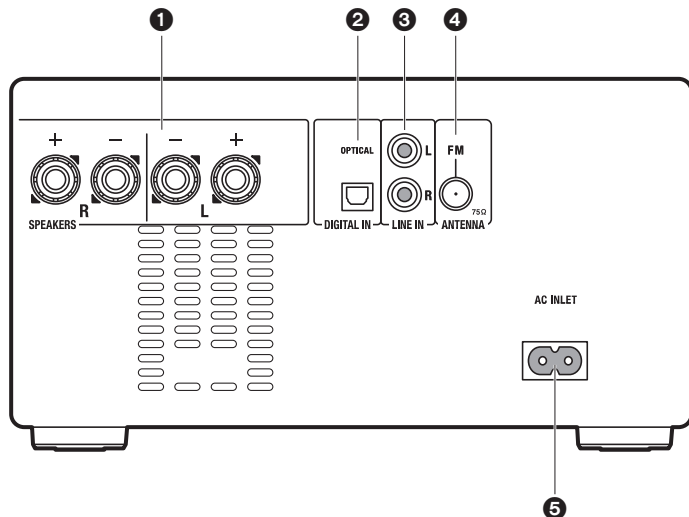

1. SPEAKERS-Anschlüsse: Schließen Sie die Lautsprecher über die mitgelieferten Lautsprecherkabel an.
2. DIGITAL IN OPTICAL-Buchse: Sie können digitale Audiosignale von einem externen Gerät (z. B. Fernseher) wiedergeben, das über ein digitales optisches Kabel angeschlossen ist.
3. LINE IN-Buchsen: Sie können Audiosignale von einem externen Gerät (z. B. Fernseher) wiedergeben, das über ein analoges Audiokabel angeschlossen ist.
4. FM ANTENNA-Buchse: Schließen Sie die mitgelieferte FM-Drahtantenne an.
5. AC INLET: Schließen Sie das mitgelieferte Netzkabel an.

Fernbedienung

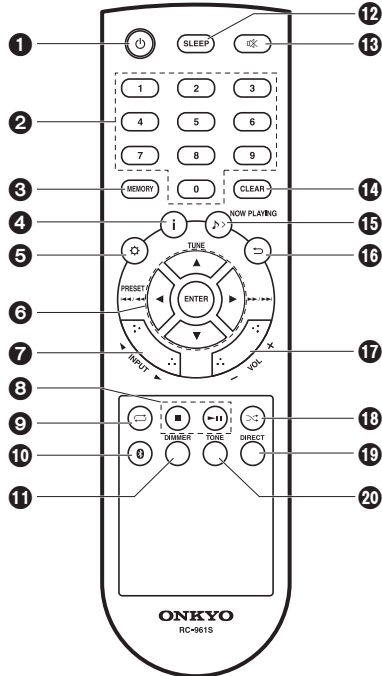

1. **⏻** Taste: Schalten Sie das Gerät ein bzw. in den Standby-Modus.
2. Zifferntasten: Hiermit können Sie bei der Suche nach Tracks direkt die CD- oder USB-Track-Nummer eingeben.
3. MEMORY-Taste: Registrieren Sie Ihre Lieblingsradiosender.
4. **i** -Taste: Schaltet die Informationen auf der Anzeige um.
 - Je nach Eingang wird der Vorgang möglicherweise nicht gestartet.
5. **⚙️** -Taste: Das Menü wird angezeigt. (➔P28)
6. Cursortasten, ENTER-Taste: Wählen Sie das Element mit den Cursortasten aus und drücken Sie zum Bestätigen ENTER.
 - TUNE **▲/▼**: Wählen Sie Radiosender aus.
 - PRESET **◀/▶**: Hiermit können Sie registrierte Sender auswählen.

Wiedergabetasten:

 - ◀◀/▶▶**: Zurück zum Anfang des Tracks, der gerade wiedergegeben wird. Noch einmal drücken, um zum vorigen Track zu springen. Gedrückt halten, um einen schnellen Rücklauf des Tracks auszuführen.
 - ▶▶/▶▶**: Hiermit können Sie während der Wiedergabe zum nächsten Track springen. Gedrückt halten, um einen schnellen Vorlauf des Tracks auszuführen.
 - Je nach Eingang wird der Vorgang möglicherweise nicht gestartet.
7. INPUT **◀/▶** Tasten: Wechselt den Eingang, der wiedergegeben werden soll. (CD/BLUETOOTH/USB/OPTICAL/LINE/DAB (CS-375D)/FM)
8. Wiedergabetasten:
 - : Die Wiedergabe wird gestoppt.
 - ▶▶**: Die Wiedergabe wird pausiert/fortgesetzt.
 - Je nach Eingang wird der Vorgang möglicherweise nicht gestartet.
9. **◀** -Taste: Stellen Sie die wiederholte Wiedergabe ein.
10. **📶** -Taste: Der Eingang wird zu BLUETOOTH gewechselt.
11. DIMMER Taste: Sie können die Helligkeit des Displays in vier Schritten anpassen. Das Display

- kann nicht vollständig ausgeschaltet werden.
12. SLEEP Taste: Hiermit wird der Sleep-Timer eingestellt. Wenn die eingestellte Zeit (10, 20, 30, 60, 90, 120, 150 oder 180 Minuten) vergangen ist, wird das Gerät in den Standby-Modus geschaltet. Wenn nach dem Einstellen die SLEEP-Taste gedrückt wird, so wird die verbleibende Zeit bis zum Wechsel in den Standby-Modus angezeigt.
 13. **⏻** -Taste: Schaltet den Ton vorübergehend aus. Drücken Sie die Taste erneut, um die Stummschaltung aufzuheben.
 14. CLEAR Taste: Drücken Sie die Taste, während Sie Uhrzeit, Alarm usw. einstellen, um die Einstellungen zu verlassen, ohne sie zu speichern. Wenn die Taste zugleich mit FM/DAB gedrückt gehalten wird, so werden alle voreingestellten Sender gelöscht.
 15. **▶** > NOW PLAYING-Taste: Drücken Sie die Taste einmal, um den aktuellen Eingang anzuzeigen. Drücken Sie die Taste zweimal, um die aktuelle Uhrzeit anzuzeigen.
 16. **⏪** -Taste: Stellt die vorige Anzeige wieder her.
 17. VOL +/- Tasten: Passen Sie die Lautstärke an. Nehmen Sie die Anpassung zwischen 0 und 50 vor.
 18. **⏪** -Taste: Stellen Sie hier die Zufallswiedergabe ein.
 19. DIRECT Taste: Schalten Sie den DIRECT-Modus ein/aus. (➔P27)
 20. TONE Taste: Passen Sie die Klangqualität an. (➔P27)

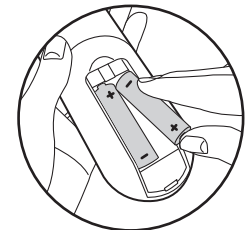



Display

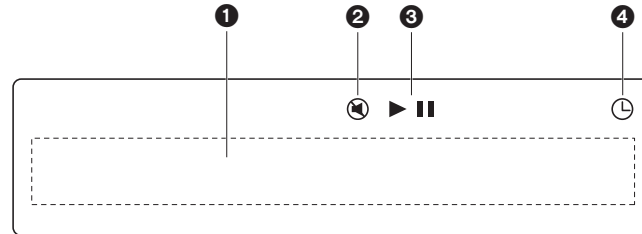

1. Anzeige von Meldungen: Hier werden Informationen zu Tracks und Menüs angezeigt.
 - Zeichen, die auf diesem Gerät nicht dargestellt werden können, werden als "■" angezeigt.
 - Die folgenden Symbole werden angezeigt:
 - : Ordner
 - 🎵 : Track-Titel
2. Wird angezeigt, wenn die Stummschaltung aktiv ist.
3. Der Wiedergabestatus wird angezeigt.
4. Leuchtet, wenn der Alarm eingestellt ist.



Lautsprechersystem

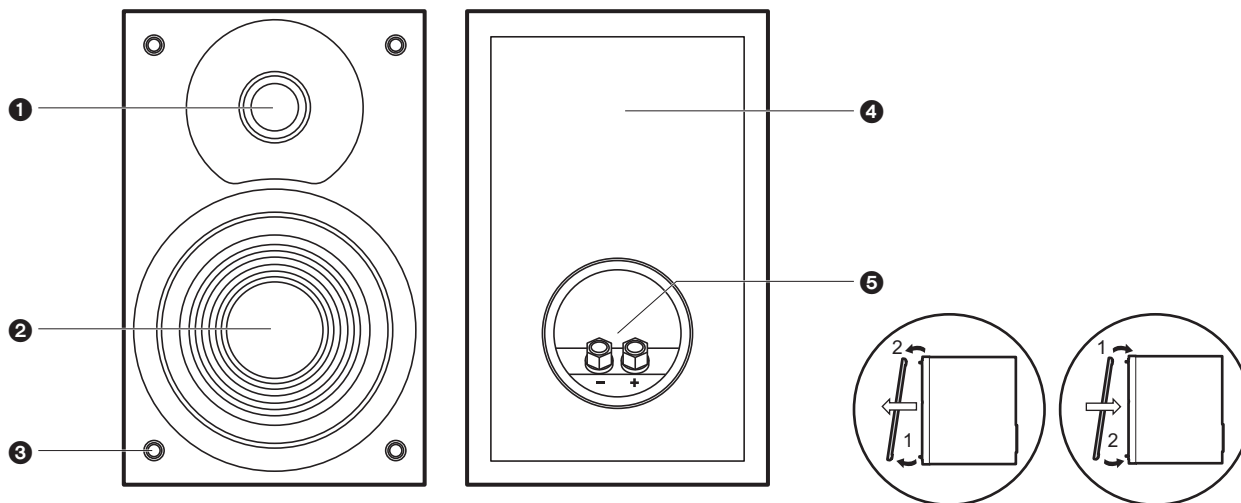

Beim mitgelieferten Lautsprechersystem wird nicht zwischen links und rechts unterschieden. Egal, auf welcher Seite Sie welche Lautsprecher platzieren, die Klangqualität unterscheidet sich nicht.

Hauptgerät angeschlossen werden.

1. Hochtöner: Zur Wiedergabe der hohen Frequenzen.
2. Woofer: Zur Wiedergabe der mittleren Frequenzen und der Bassfrequenzen.
3. Gitterbefestigungen: Hiermit werden die Gitter befestigt. Wenn Sie ein Gitter entfernen, halten Sie den unteren Teil mit beiden Händen fest und ziehen ihn sanft heraus. Danach ziehen Sie den oberen Teil ebenso heraus. Wenn Sie das Gitter wieder anbringen, befestigen Sie es zuerst oben und dann unten.
4. Lautsprechergehäuse
5. Lautsprecherklemmen: Hier können Lautsprecher über Lautsprecherkabel an das



Anschließen der Lautsprecher

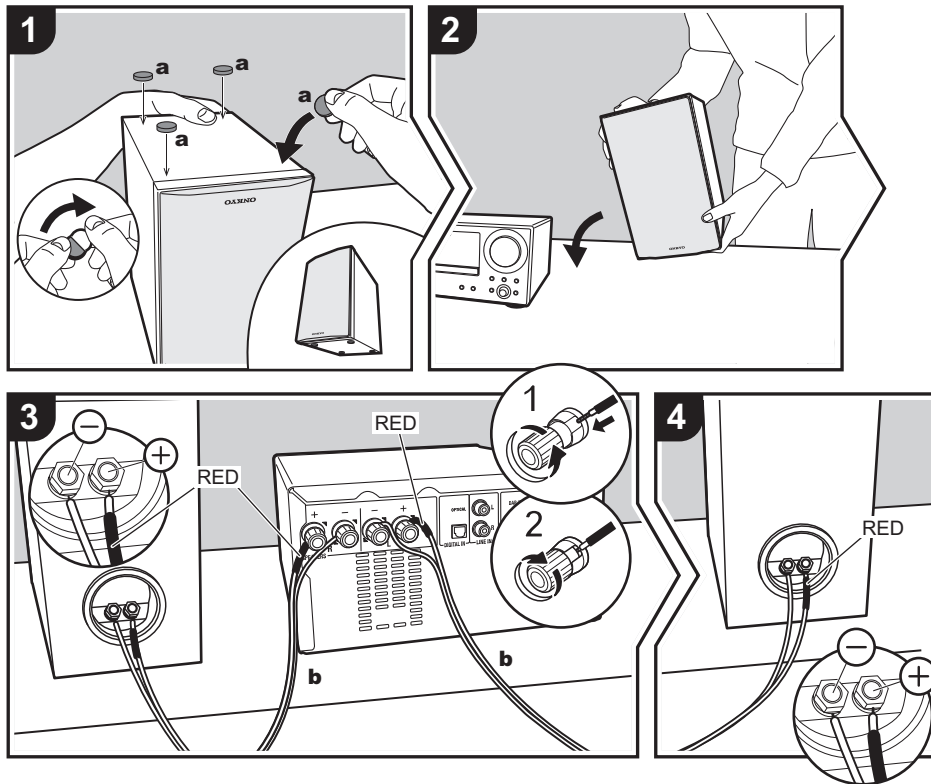

Vor der Installation

Bringen Sie die mitgelieferten Antirutsch-Pads an den vier Ecken der Bodenplatten der Frontlautsprecher an. So werden Stabilität und Rutschfestigkeit der Lautsprecher erhöht, und die Klangqualität wird verbessert.

Anweisungen zum Anschluss der Lautsprecher

Schließen Sie die Lautsprecherkabel mit der roten Kennzeichnung jeweils an die +-Buchsen an Hauptgerät und Lautsprecher an. Wenn der Anschluss nicht korrekt ist, erfolgt eine Phasenumkehr, und die Ausgabe von Bässen wird beeinträchtigt. Wenn Sie die Lautsprecherkabel eingesteckt haben, ziehen Sie die Klemmen durch Drehen nach rechts fest an. Vergewissern Sie sich außerdem, dass die freiliegenden Drähte der angeschlossenen Lautsprecherkabel nicht aus den Lautsprecherklemmen herausragen. Wenn die freiliegenden Drähte der Lautsprecherkabel die Geräterückwand bzw. +- und - Draht einander berühren, wird möglicherweise die Schutzschaltung aktiviert und die Stromversorgung ausgeschaltet.

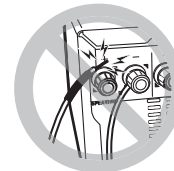

Anschließen von Antenne, Netzkabel usw.

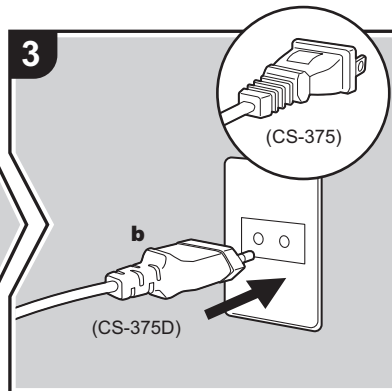
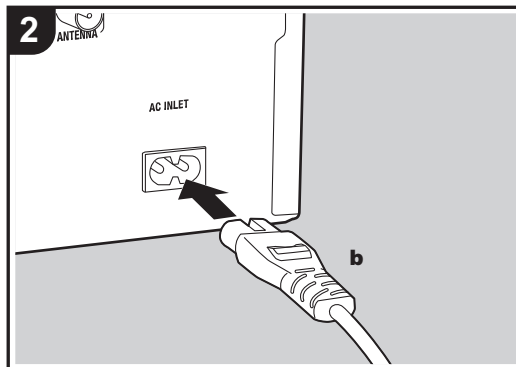
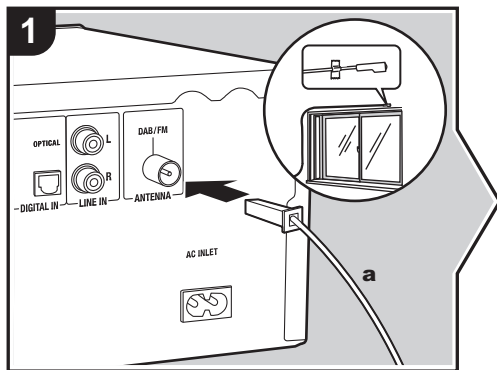

Antennenanschluss

Während das Radio eingeschaltet ist, bewegen Sie die Antenne im Zimmer herum, um die Position mit dem besten Empfang zu finden.

Netzkabelanschluss

Diesem Modell liegt ein abtrennbares Netzkabel bei. Das Netzkabel darf erst angeschlossen werden, wenn alle anderen Anschlüsse vorgenommen wurden. Achten Sie darauf, das Netzkabel zunächst mit dem AC INLET-Anschluss am Gerät und anschließend mit der Steckdose zu verbinden. Trennen Sie immer zuerst die Verbindung zur Steckdose, wenn Sie das Netzkabel abziehen.

a DAB/FM-Drahtantenne (CS-375D)/FM-Drahtantenne (CS-375), **b** Netzkabel



Wiedergabe von CDs

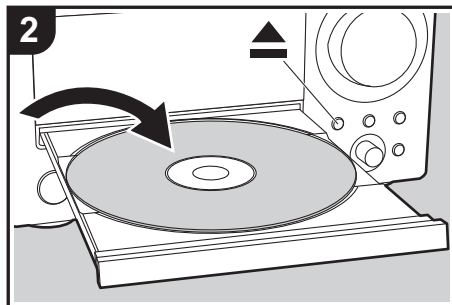
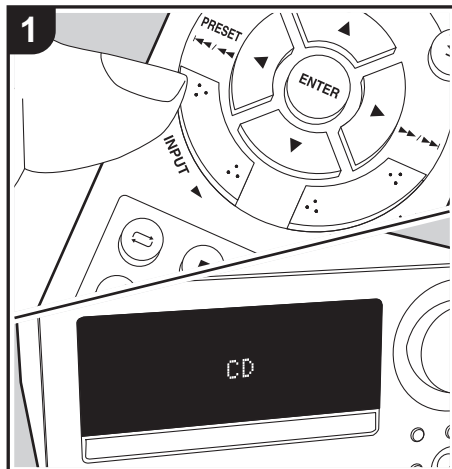

Von diesem Gerät können im Handel erhältliche Musik-CDs sowie CD-R/CD-RW mit Dateien im MP3-Format wiedergegeben werden.

- Die unterstützten Abtastraten bei MP3-Dateien sind 32 kHz–48 kHz, die unterstützten Bitraten sind 32 kbps–320 kbps und VBR.
- Die Wiedergabe von CDs, die nicht den CD-Standards entsprechen, beispielsweise kopiergeschützte CDs, kann nicht garantiert werden.

Wiedergabe von Musik-CDs

Führen Sie den folgenden Schritten aus, wenn das Gerät eingeschaltet ist.

1. Drücken Sie mehrfach INPUT ◀/▶ auf der Fernbedienung, um den Eingang zu CD zu wechseln.
2. Drücken Sie ▲ am Hauptgerät, um das Disc-Fach zu öffnen. Drücken Sie nach Einlegen einer Disc erneut ▲, um das Fach zu schließen.
3. Drücken Sie ▶|| (d) auf der Fernbedienung, um die Wiedergabe zu starten. Verwenden Sie die anderen Wiedergabetasten (b), um die Wiedergabe zu stoppen oder Tracks zur Wiedergabe auszuwählen. Sie können die Auswahl auch vornehmen, indem Sie die Track-Nummer mit den Zifferntasten (a) eingeben und dann ENTER (c) drücken.

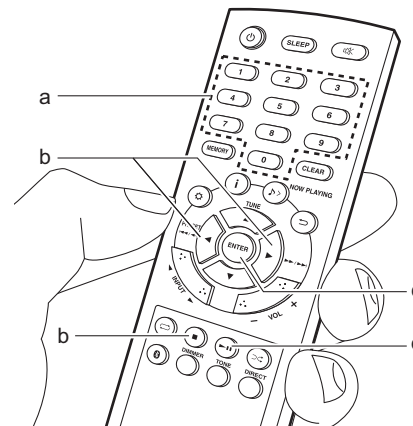

Wiedergabe von MP3-Discs

Führen Sie den folgenden Schritten aus, wenn das Gerät eingeschaltet ist.

1. Drücken Sie mehrfach INPUT ◀/▶ auf der Fernbedienung, um den Eingang zu CD zu wechseln.
2. Drücken Sie ▲ am Hauptgerät, um das Disc-Fach zu öffnen. Drücken Sie nach Einlegen einer Disc erneut ▲, um das Fach zu schließen.
3. Wenn der Lesevorgang der Disc abgeschlossen ist, verwenden Sie ▲/▼ (d) auf der Fernbedienung, um den Ordner/die Datei auszuwählen. Wenn Sie einen Ordner ausgewählt haben und ENTER (f) drücken, wird der Inhalt des Ordners angezeigt. Drücken Sie ↵ (c), um zur vorigen Anzeige zurückzukehren. Wenn Sie eine Datei auswählen und ENTER (f) auf der Fernbedienung drücken, wird die Wiedergabe gestartet.
 - Es werden nur die Musikdateien auf der Ebene des Ordners wiedergegeben.
4. Verwenden Sie die Wiedergabetasten (e), um die Wiedergabe zu stoppen oder Tracks zur Wiedergabe auszuwählen. Sie können die Auswahl auch vornehmen, indem Sie die Track-Nummer mit den Zifferntasten (a) eingeben und dann ENTER (f) drücken.

Wenn Sie i (b) drücken, können Sie die Anzeige in der Reihenfolge Track-Titel/Künstlername/Albumname/Track-Nummer im Ordner/Bisherige Wiedergabedauer/Verbleibende Wiedergabedauer wechseln.

- Bei Anzeige von Titel/Künstlername/Albumname wird nur ID3-Version 1 (1.0 und 1.1) unterstützt.
- Zeichen, die auf diesem Gerät nicht dargestellt werden können, werden als "■" angezeigt.
- Es können maximal 255 Ordner und 999 Dateien

gelesen werden. Ordner, die keine Musikdateien enthalten, welche von diesem Gerät wiedergegeben werden können, sind eingeschlossen.

Wiederholte Wiedergabe

1. Drücken Sie bei der Wiedergabe mehrfach ◻ (g), bis "REPEAT ONE", oder "REPEAT ALL" auf dem Display angezeigt wird.
 - REPEAT ONE: Wiederholte Wiedergabe des ausgewählten einzelnen Tracks.
 - REPEAT ALL: Wiederholung aller Tracks. Wiederholte Wiedergabe aller Tracks in einem Ordner auf einer MP3-CD.
- Zum Abbrechen der wiederholten Wiedergabe drücken Sie mehrfach ◻ (g), bis "REPEAT OFF" angezeigt wird.
- Die wiederholte Wiedergabe wird abgebrochen, wenn während der wiederholten Wiedergabe die Zufallswiedergabe gestartet wird.

Zufallswiedergabe

Die Tracks werden in zufälliger Reihenfolge wiedergegeben.

1. Drücken Sie bei der Wiedergabe mehrfach ∞ (h), bis "RANDOM ON" auf dem Display angezeigt wird.
 - Zum Abbrechen der Zufallswiedergabe drücken Sie ∞ (h), bis "RANDOM OFF" angezeigt wird.
 - Die Zufallswiedergabe wird abgebrochen, wenn während der Zufallswiedergabe die wiederholte Wiedergabe gestartet wird.

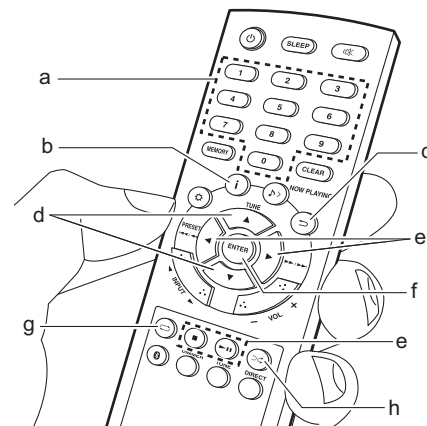



USB-Speichergerät

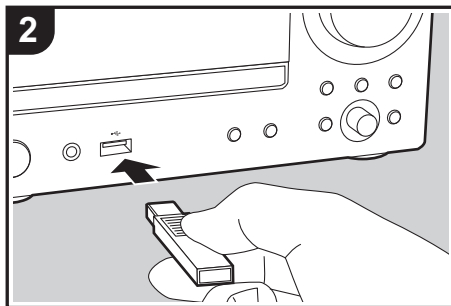
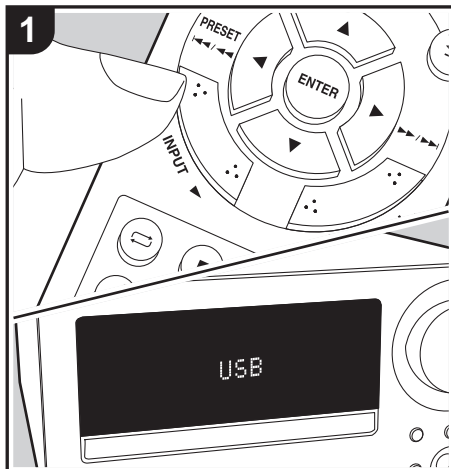

Sie können MP3-Musikdateien wiedergeben, indem Sie ein USB-Speichergerät an den USB-Port an der Vorderseite des Geräts anschließen.

- Die unterstützten Abtastraten bei MP3-Dateien sind 32 kHz–48 kHz, die unterstützten Bitraten sind 32 kbps–320 kbps und VBR.

Grundlegende Funktionen

Führen Sie den folgenden Schritten aus, wenn das Gerät eingeschaltet ist.

1. Drücken Sie mehrfach INPUT ◀/▶ auf der Fernbedienung, um den Eingang zu USB zu wechseln.
2. Schließen Sie das USB-Speichergerät an den USB-Port an der Vorderseite des Geräts an.
3. Wenn der Lesevorgang abgeschlossen ist, verwenden Sie ▲/▼ (d) auf der Fernbedienung, um den Ordner/die Datei auszuwählen. Wenn Sie einen Ordner ausgewählt haben und ENTER (f) drücken, wird der Inhalt des Ordners angezeigt. Drücken Sie ⏪ (c), um zur vorigen Anzeige zurückzukehren. Wenn Sie eine Datei auswählen und ENTER (f) auf der Fernbedienung drücken, wird die Wiedergabe gestartet.
 - Es werden nur die Musikdateien auf der Ebene des Ordners wiedergegeben.
4. Verwenden Sie die Wiedergabetasten (e), um die Wiedergabe zu stoppen oder Tracks zur Wiedergabe auszuwählen. Sie können die Auswahl auch vornehmen, indem Sie die Track-Nummer mit den Zifferntasten (a) eingeben und dann ENTER (f) drücken.

Wenn Sie i (b) drücken, können Sie die Anzeige in der Reihenfolge Track-Titel/Künstlername/Albumname/Track-Nummer im Ordner/Bisherige

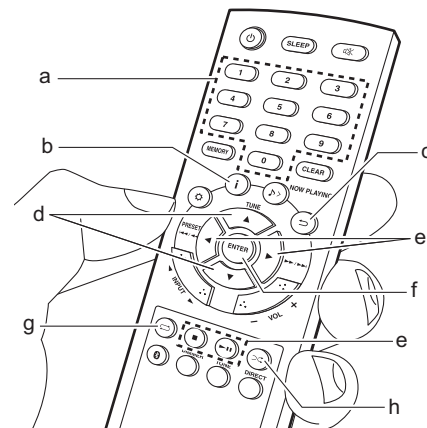

Wiedergabedauer/Verbleibende Wiedergabedauer wechseln.

- Bei Anzeige von Titel/Künstlername/Albumname wird nur ID3-Version 1 (1.0 und 1.1) unterstützt.
- Zeichen, die auf diesem Gerät nicht dargestellt werden können, werden als "■" angezeigt.
- Es können maximal 255 Ordner und 999 Dateien gelesen werden. Ordner, die keine Musikdateien enthalten, welche von diesem Gerät wiedergegeben werden können, sind eingeschlossen.







Wiederholte Wiedergabe

1. Drücken Sie bei der Wiedergabe mehrfach  (g), bis "REPEAT ONE", oder "REPEAT ALL" auf dem Display angezeigt wird.
REPEAT ONE: Wiederholte Wiedergabe des ausgewählten einzelnen Tracks.
REPEAT ALL: Die wiederholte Wiedergabe aller Tracks im Ordner wird gestartet.
- Zum Abbrechen der wiederholten Wiedergabe drücken Sie mehrfach  (g), bis "REPEAT OFF" angezeigt wird.
- Die wiederholte Wiedergabe wird abgebrochen, wenn während der wiederholten Wiedergabe die Zufallswiedergabe gestartet wird.

Zufallswiedergabe

Die zufällige Wiedergabe der Tracks in einem Ordner wird gestartet.

1. Drücken Sie bei der Wiedergabe mehrfach  (h), bis "RANDOM ON" auf dem Display angezeigt wird.
- Zum Abbrechen der Zufallswiedergabe drücken Sie  (h), bis "RANDOM OFF" angezeigt wird.
- Die Zufallswiedergabe wird abgebrochen, wenn während der Zufallswiedergabe die wiederholte Wiedergabe gestartet wird.

Anforderungen an USB-Speichergeräte

- Von diesem Gerät können USB-Speichergeräte verwendet werden, die dem Klassenstandard von USB-Massenspeichergeräten entsprechen. (Es gibt jedoch Geräte, die von diesem Gerät nicht wiedergegeben werden können, obwohl sie den USB-Massenspeichergeräteklasse-Standard

erfüllen.)

- Das Gerät ist außerdem kompatibel mit USB-Speichergeräten, welche die Dateisystemformate FAT16 oder FAT32 verwenden. Andere Formate wie exFAT, NTFS und HFS können von diesem Gerät nicht wiedergegeben werden.
- Von diesem Gerät werden keine externen Festplatten unterstützt.
- USB-Hubs und USB-Speichergeräte mit Hubfunktion werden nicht unterstützt. Schließen Sie diese Geräte nicht an das Gerät an.
- Wir übernehmen keinerlei Verantwortung für Verluste oder Beschädigungen von Daten auf USB-Speichergeräten, wenn diese Speichergeräte mit dem Gerät verwendet werden. Wir empfehlen Ihnen, wichtige Musikdateien im Vorfeld zu sichern.



Wiedergabe von FM-Radio

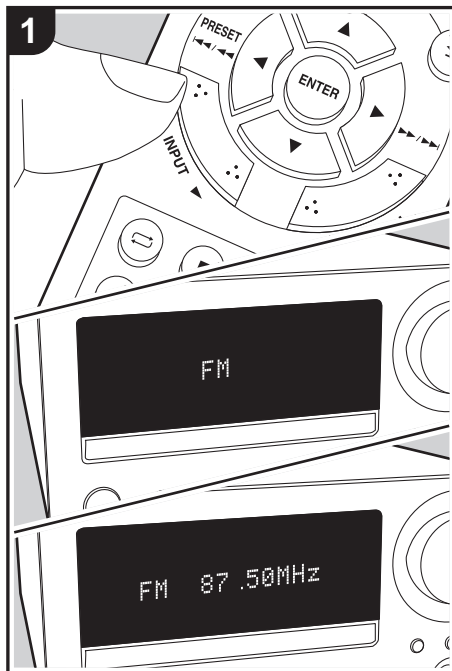

Sendersuche

Führen Sie den folgenden Schritten aus, wenn das Gerät eingeschaltet ist.

1. Drücken Sie mehrfach INPUT ◀/▶ auf der Fernbedienung, um den Eingang zu FM zu wechseln.
2. Drücken Sie TUNE ▲/▼ (b) auf der Fernbedienung, um einen Sender auszuwählen.

Automatische Sendersuche: Halten Sie TUNE ▲/▼ (b) gedrückt, bis "SEARCH UP" oder "SEARCH DOWN" angezeigt wird, um die automatische Sendersuche zu starten. Die Suche wird beendet, wenn ein Sender gefunden wurde.

Manuelle Sendersuche: Die Frequenz ändert sich mit jedem Druck auf TUNE ▲/▼ (b) in 1er-Schritten. Suchen Sie durch Anschauen des Displays.

Bei schlechtem FM-Empfang: Der Empfang kann durch Mono-Wiedergabe verbessert werden. Drücken Sie ⚙ (a), um das Menü anzuzeigen, drücken Sie ▲/▼ (b), um "FM STEREO/MONO" auszuwählen, und drücken Sie dann ENTER (c). Drücken Sie ▲/▼ (b) zum Auswählen von "MONO". Drücken Sie ⚙ (a), um die Einstellungen zu verlassen.

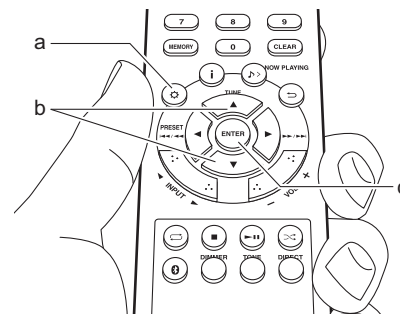

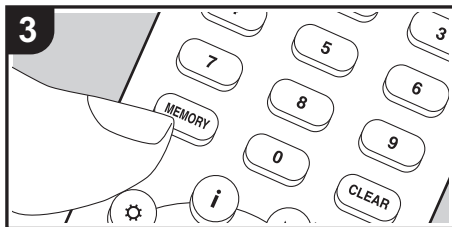
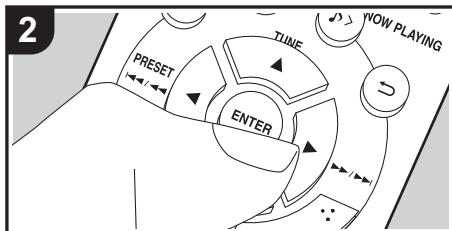
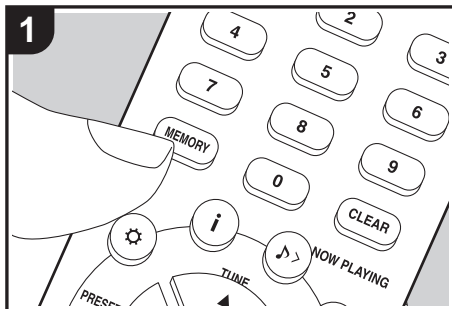

Registrieren von Sendern

Sie können bis zu 30 FM-Sender registrieren. Wenn Sie den zu registrierenden Radiosender eingestellt haben, führen Sie die folgenden Schritte aus.

1. Drücken Sie MEMORY (b) am Gerät. Die voreingestellte Nummer auf dem Display beginnt zu blinken.



2. Während die voreingestellte Nummer blinkt (ca. 5 Sekunden), wählen Sie mit PRESET ◀▶ (g) auf der Fernbedienung eine Nummer aus.
3. Drücken Sie noch einmal MEMORY (b) auf der Fernbedienung, um den Radiosender zu registrieren. Nach dem Registrieren wird "STORED" angezeigt, und die voreingestellte Nummer hört auf zu blinken.

Auswählen registrierter Sender

1. Drücken Sie mehrfach INPUT ◀▶ auf der Fernbedienung, um den Eingang zu FM zu wechseln.
2. Drücken Sie PRESET ◀▶ (g) auf der Fernbedienung, um eine voreingestellte Nummer auszuwählen. Sie können die Auswahl auch vernehmen, indem Sie die voreingestellte Nummer mit den Zifferntasten (a) eingeben und dann ENTER (h) drücken.

So wählen Sie registrierte Sender aus, während sie in Reihenfolge wiedergegeben werden

1. Drücken Sie mehrfach INPUT ◀▶ auf der Fernbedienung, um den Eingang zu FM zu wechseln.

2. Halten Sie PRESET ◀▶ (g) auf der Fernbedienung gedrückt, bis die voreingestellte Nummer zu blinken beginnt. Die voreingestellten Nummern werden in Intervallen von 5 Sekunden automatisch geändert.
3. Wenn der gewünschte Sender wiedergegeben wird, drücken Sie PRESET ▶ auf der Fernbedienung.

So löschen Sie einen registrierten Sender

1. Drücken Sie mehrfach INPUT ◀▶ auf der Fernbedienung, um den Eingang zu FM zu wechseln.
2. Halten Sie CLEAR (e) auf der Fernbedienung gedrückt. "MEMORY CLEAR" wird angezeigt, und alle registrierten Sender werden gelöscht.

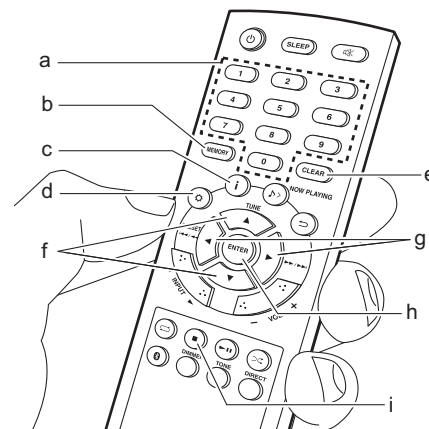



Verwenden von RDS (CS-375D)

RDS steht für das Radio Data System und ist ein Verfahren zur Übertragung von Daten in FM-Radiosignalen. In Regionen mit RDS wird der Name des Radiosenders angezeigt, wenn Sie einen Radiosender einstellen, der Programminformationen überträgt. Sie können die folgenden Funktionen verwenden.

Anzeigen von RDS-Daten

1. Wenn der Sendername angezeigt wird, drücken Sie mehrfach **i** (c) auf der Fernbedienung, um die angezeigten Informationen in dieser Reihenfolge zu ändern: Sendername (PS)/Programmtyp (PTY)/Radiotext (RT)/Frequenz. Längere Informationsabschnitte werden als Laufschrift auf dem Display angezeigt.
 - "NO RDS" wird angezeigt, wenn keine Textinformationen verfügbar sind. Beachten Sie: Wenn Sendername, Programmtyp und Radiotext nicht empfangen werden, so werden stattdessen "NO PS", "NO PTY" und "NO RT" angezeigt.
 - Es können ungewöhnliche Zeichen angezeigt werden, wenn das Gerät Zeichen empfängt, die nicht unterstützt werden. Hierbei handelt es sich jedoch nicht um eine Fehlfunktion. Wenn das Sendersignal schwach ist, werden möglicherweise keine Informationen angezeigt.

Sendersuche nach Programmtyp

1. Wenn der Name des Senders auf dem Display angezeigt wird, drücken Sie **⊗** (d) auf der Fernbedienung, um das Menü zu öffnen, drücken dann **▲/▼** (f), um "FM RDS" auszuwählen, und drücken dann ENTER (h).
2. Verwenden Sie **▲/▼** (f), um "PTY" auszuwählen,

- und drücken Sie ENTER (h).
3. Drücken Sie PRESET **◀/▶** (g), um den Programmtyp auszuwählen, nach dem gesucht werden soll. Drücken Sie dann ENTER (h), um die Suche zu starten.
Die Programmtypen werden wie folgt angezeigt:
None
News (Aktuelle Berichte)
Current Affairs
Information
Sport
Education
Drama
Cultures
Science (Wissenschaft und Technik)
Varied Speech
Pop Music
Rock Music
Easy Listening
Light Classics M
Serious Classics
Other Music
Weather & Metr
Finance
Children's Progs (Kinderprogramme)
Social Affairs
Religion
Phone In
Travel & Touring
Leisure & Hobby
Jazz Music
Country Music
National Music
Oldies Music
Folk Music
Documentary

- Alarm Test
Alarm - Alarm!
- Die angezeigten Informationen stimmen möglicherweise nicht mit den übertragenen Inhalten überein.

4. Wenn ein Sender gefunden wurde, wird die Frequenz angezeigt, und der Sender wird empfangen.
Zum Suchen eines Senders des gleichen Programmtyps fahren Sie mit den Schritten 1 bis 3 fort.
 - Wenn kein Sender gefunden wurde, wird die Meldung "NOT FOUND" angezeigt.
 - Zum Abbrechen des Vorgangs drücken Sie **■** (i).
 - Es können ungewöhnliche Zeichen angezeigt werden, wenn das Gerät Zeichen empfängt, die nicht unterstützt werden. Hierbei handelt es sich jedoch nicht um eine Fehlfunktion. Wenn das Sendersignal schwach ist, werden möglicherweise keine Informationen angezeigt.

Automatisches Registrieren von RDS-Sendern

- Mithilfe der ASPM-Funktion (Auto Sender Program Memory) können Sie RDS-Sender automatisch suchen und registrieren.
1. Drücken Sie mehrfach INPUT **◀/▶**, um den Eingang zu FM zu ändern.
 2. Drücken Sie **⊗** (d) auf der Fernbedienung, um das Menü anzuzeigen, drücken Sie **▲/▼** (f), um "FM RDS" auszuwählen, und drücken Sie dann ENTER (h).
 3. Verwenden Sie **▲/▼** (f), um "ASPM" auszuwählen, und drücken Sie ENTER (h).
"ASPM" blinkt während der Suche. Nach dem Registrieren wird die voreingestellte Nummer sowie "STORED" angezeigt. "END" wird angezeigt, wenn die Suche beendet ist.



- Wenn kein Sender gefunden wurde, wird die Meldung "NOT FOUND" angezeigt.
- Zum Abbrechen des Vorgangs drücken Sie ■ (i).
- Auswählen registrierter Sender (➔P17)



Wiedergeben von DAB-Digitalradio (CS-375D)

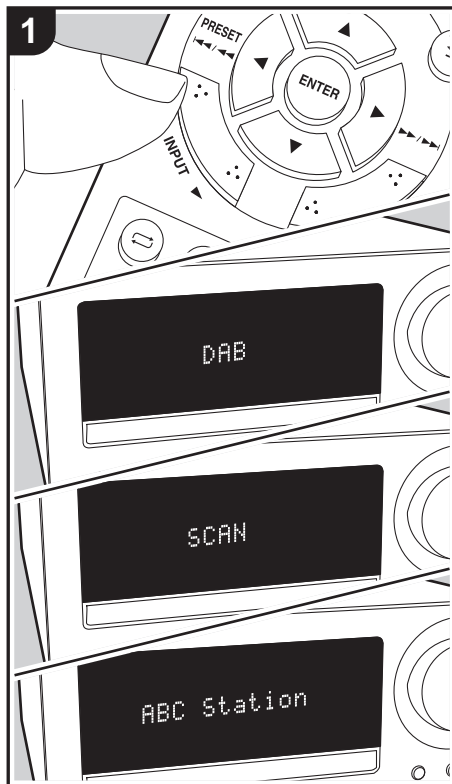

Sendersuche

Führen Sie den folgenden Schritten aus, wenn das Gerät eingeschaltet ist.

1. Drücken Sie mehrfach INPUT ◀/▶ auf der Fernbedienung, um den Eingang zu DAB zu wechseln.
 - Wenn Sie Tuner DAB erstmalig auswählen, wird automatisch im DAB-Band 3 nach Multiplexen (d. h. Sendern) gesucht, die in Ihrer Region verfügbar sind.
 - Wenn der Suchlauf abgeschlossen ist, werden die Sender in alphanumerischer Reihenfolge gespeichert, und der erste Sender wird ausgewählt.
 - Wenn ein neuer DAB-Sender verfügbar ist oder Sie umgezogen sind, drücken Sie ⚙ (a) auf der Fernbedienung, um das Menü zu öffnen, und verwenden dann "AUTO" in "DAB SCAN".
2. Wählen Sie den gewünschten Radiosender mit TUNE ▲/▼ (b) auf der Fernbedienung aus und drücken Sie ENTER (c), um die Auswahl zu bestätigen.

Manuelle Sendersuche

Sie können Sender manuell einstellen, die automatisch nicht gefunden wurden. Verwenden Sie dazu die manuelle Sendersuche.

1. Drücken Sie mehrfach INPUT ◀/▶ auf der Fernbedienung, um den Eingang zu DAB zu wechseln.
2. Drücken Sie ⚙ (a) auf der Fernbedienung, um das Menü anzuzeigen, drücken Sie ▲/▼ (b), um "DAB SCAN" auszuwählen, und drücken Sie dann ENTER (c).
3. Verwenden Sie ▲/▼ (b), um "MANUAL" auszuwählen, und drücken Sie ENTER (c).

4. Die Frequenz wird mit jedem Drücken auf TUNE ▲/▼ (b) auf der Fernbedienung geändert. Beobachten Sie das Display, wenn Sie die gewünschte Frequenz einstellen, und drücken Sie ENTER (c), um die Auswahl zu bestätigen.

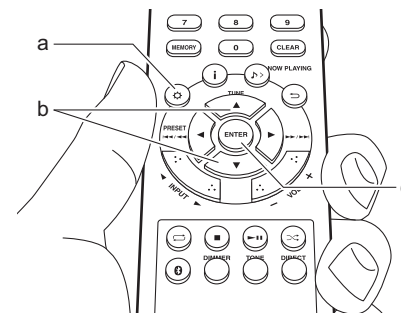

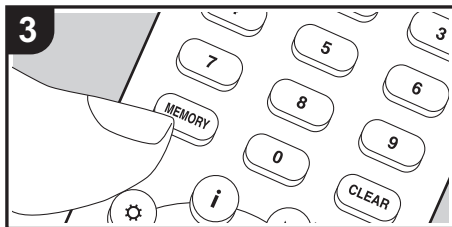
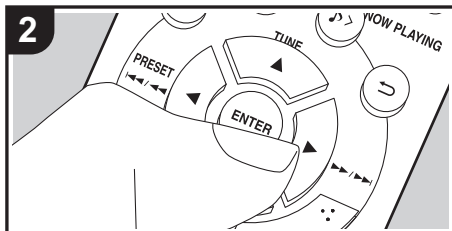
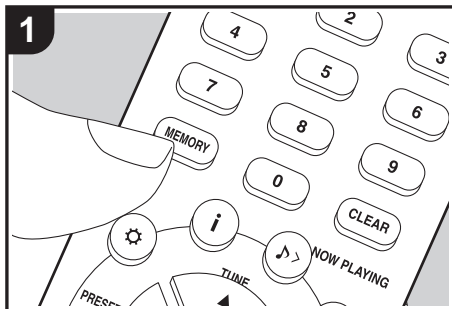

Registrieren von Sendern

Sie können bis zu 10 DAB Sender registrieren. Wenn Sie den zu registrierenden Radiosender eingestellt haben, führen Sie die folgenden Schritte aus.

1. Drücken Sie MEMORY (b) am Gerät. Die voreingestellte Nummer auf dem Display beginnt zu blinken.



2. Während die voreingestellte Nummer blinkt (ca. 10 Sekunden), wählen Sie mit PRESET ◀/▶ (e) auf der Fernbedienung eine Nummer aus.

3. Drücken Sie noch einmal MEMORY (b) auf der Fernbedienung, um den Radiosender zu registrieren. Nach dem Registrieren wird "STORED" angezeigt, und die voreingestellte Nummer hört auf zu blinken.

Auswählen registrierter Sender

1. Drücken Sie mehrfach INPUT ◀/▶ auf der Fernbedienung, um den Eingang zu DAB zu wechseln.

2. Drücken Sie PRESET ◀/▶ (e) auf der Fernbedienung, um eine voreingestellte Nummer auszuwählen, und drücken Sie ENTER (f), um die Auswahl zu bestätigen. Sie können die Auswahl auch vornehmen, indem Sie die voreingestellte Nummer mit den Zifferntasten (a) eingeben und dann ENTER (f) drücken.

So löschen Sie einen registrierten Sender

1. Drücken Sie mehrfach INPUT ◀/▶ auf der Fernbedienung, um den Eingang zu DAB zu wechseln.

2. Halten Sie CLEAR (d) auf der Fernbedienung gedrückt. "MEMORY CLEAR" wird angezeigt, und alle registrierten Sender werden gelöscht.

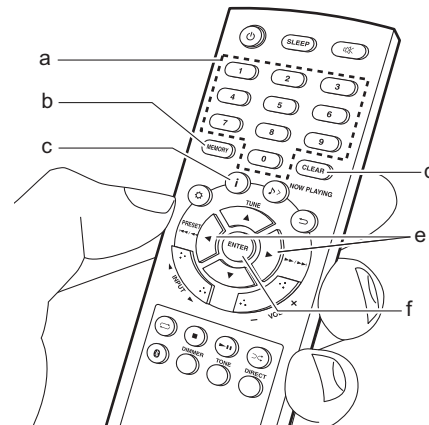



Anzeige von DAB-Radio-Informationen

1. Drücken Sie mehrfach die **i**-Taste (c), um weitere Informationen zum ausgewählten DAB-Sender anzuzeigen.

Programmname: Der Sendername wird angezeigt. (Standardeinstellung)

Text-Bildlauf: Die Informationen laufen über das Display, wenn sie vom Sender übertragen werden.

Programmtyp: Die Art der vom Sender übertragenen Inhalte wird angezeigt.

Multiplex-Name: Der Multiplex-Name (Ensemble) des aktuellen Diensts wird angezeigt.

Kanal/Frequenz: Kanal und Frequenz des aktuellen Senders werden angezeigt.

Stereomodus: Der Stereomodus wird angezeigt.

Übertragungsgeschwindigkeit: Die Übertragungsgeschwindigkeit wird angezeigt.

Signalqualität: Die Signalqualität wird als Zahl angezeigt.

0 - 69: Schlechter Empfang

70 - 84: Guter Empfang

85 - 100: Hervorragender Empfang



BLUETOOTH®-Wiedergabe

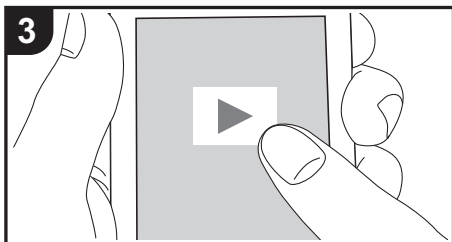
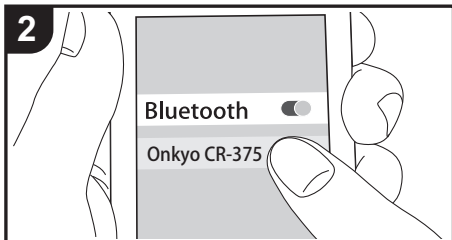
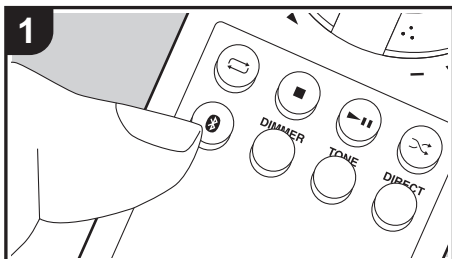

Pairing

Führen Sie den folgenden Schritten aus, wenn das Gerät eingeschaltet ist.

1. Wenn Sie die **B**-Taste auf der Fernbedienung drücken, wird "Pairing" auf dem Display angezeigt, und der Kopplungsmodus wird aktiviert.



2. Aktivieren Sie die BLUETOOTH-Funktion beim BLUETOOTH-fähigen Gerät und wählen Sie dieses Gerät aus der angezeigten Liste aus. Wenn ein Passwort erforderlich ist, geben Sie "0000" ein.
 - Dieses Gerät wird als "Onkyo CR-375" angezeigt.
3. "Pairing" auf dem Display wird zum Namen des BLUETOOTH-fähigen Geräts geändert.
 - Beim Anschließen eines weiteren BLUETOOTH-fähigen Geräts deaktivieren Sie zunächst die Verbindung mit bereits gekoppelten BLUETOOTH-fähigen Geräten, und wenn "Pairing" angezeigt wird, führen Sie die Vorgänge unter Schritt 2 aus. Dieses Gerät kann Kopplungsdaten von bis zu acht Geräten speichern.
 - Der Empfangsbereich beträgt etwa 32'/10 m. Beachten Sie, dass nicht mit jedem BLUETOOTH-fähigen Gerät eine Verbindung garantiert werden kann.
 - Wenn Sie die Einstellungen dieses Geräts auf den Status bei Auslieferung zurücksetzen, werden alle Kopplungsdaten gelöscht. Beachten Sie: Hierdurch werden keine Kopplungsdaten auf dem BLUETOOTH-fähigen Gerät gelöscht. Wenn Sie die Geräte erneut koppeln, achten Sie darauf, zuvor die Kopplungsdaten auf dem BLUETOOTH-fähigen Gerät zu löschen. Informationen zum Löschen der Kopplungsdaten finden Sie in der

Bedienungsanleitung des BLUETOOTH-fähigen Geräts.

Wiedergabe

Führen Sie den folgenden Schritten aus, wenn das Gerät eingeschaltet ist.

1. Drücken Sie **B**, um den Eingang zu BLUETOOTH zu ändern.
2. Führen Sie das Verbindungsverfahren am BLUETOOTH-fähigen Gerät aus.
3. Geben Sie die Musikdateien wieder. Erhöhen Sie die Lautstärke des BLUETOOTH-fähigen Geräts auf den gewünschten Pegel.
 - Aufgrund der Eigenschaften der BLUETOOTH-Funktechnologie ist es möglich, dass die Audiosignale von diesem Gerät im Vergleich zum BLUETOOTH-fähigen Gerät leicht verzögert wiedergegeben werden.



Audiowiedergabe von einem externen Gerät

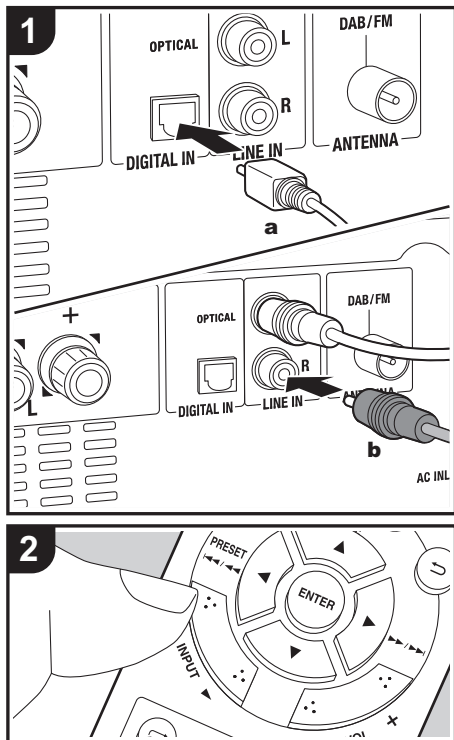

Anschlüsse

Sie können Audiosignale von externen Geräten wie Fernsehern oder Spielkonsolen über dieses Gerät wiedergeben. Wenn das externe Gerät eine digitale optische Ausgangsklemme aufweist, verbinden Sie es mit einem digitalen optischen Kabel mit der DIGITAL IN OPTICAL-Klemme an diesem Gerät. Wenn das externe Gerät über ein analoges Audiokabel angeschlossen werden soll, verwenden Sie die LINE IN-Buchse an diesem Gerät.

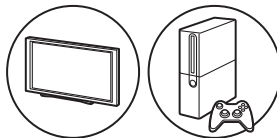

Wiedergabe

Führen Sie den folgenden Schritten aus, wenn das Gerät eingeschaltet ist.

1. Wenn die Wiedergabe von einem Gerät erfolgen soll, das an die DIGITAL IN OPTICAL-Klemme angeschlossen ist, drücken Sie mehrfach INPUT ◀/▶, um den Eingang an diesem Gerät zu "OPTICAL" zu wechseln.

OPTICAL

Wenn die Wiedergabe von einem Gerät erfolgen soll, das an die LINE IN-Klemme angeschlossen ist, drücken Sie mehrfach INPUT ◀/▶, um den Eingang an diesem Gerät zu "LINE" zu wechseln.

LINE

2. Starten Sie die Wiedergabe am Player.
 - Wenn zum Anschließen ein digitales optisches Kabel verwendet wurde, wird der Eingang linearer PCM-Signale bis zu 48 kHz/24 Bit von diesem Gerät unterstützt.



Zeiteinstellung/Verwenden des Alarms zum Starten der Wiedergabe

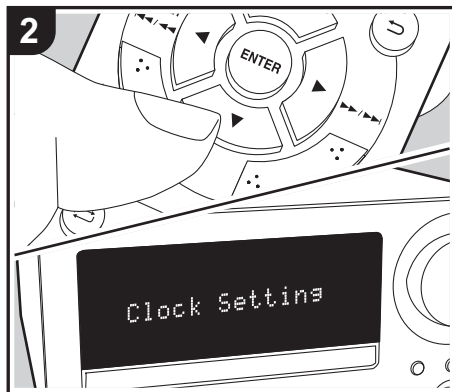
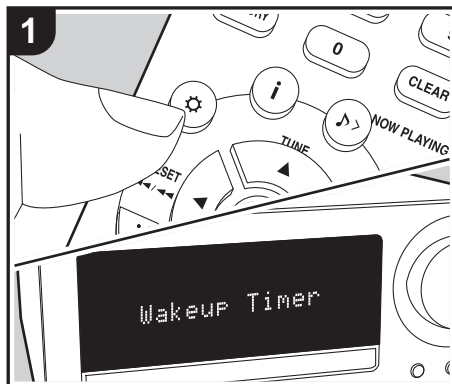

Zeiteinstellung

Durch Einstellen der Zeit können Sie die Wiedergabe mit dem Alarm starten.

1. Drücken Sie auf der Fernbedienung, um das Menü zu öffnen.
 2. Drücken Sie (a), um "Clock Setting" auszuwählen, und drücken Sie ENTER (d).
 3. Erfolgt die Einstellung zum ersten Mal, drücken Sie ENTER (d), während "CLOCK" blinkt. Ab dem nächsten Mal drücken Sie ENTER (d), während Wochentag und Uhrzeit angezeigt werden.
 4. Stellen Sie mit (c) den Wochentag ein und drücken Sie dann ENTER (d).
 5. Stellen Sie mit (c) die Zeit ein und drücken Sie dann ENTER (d).
 6. Stellen Sie mit (c) die Minuten ein und drücken Sie dann ENTER (d). Das Einstellen wird nach kurzer Zeit automatisch beendet.
- Wenn die Einstellung abgeschlossen ist, kann die eingestellte Zeit angezeigt werden, indem die Taste > NOW PLAYING (b) zweimal gedrückt wird.

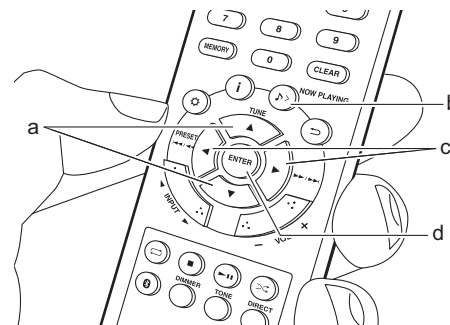

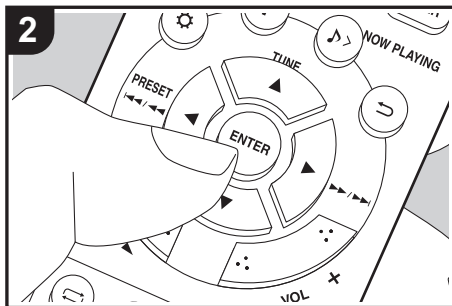
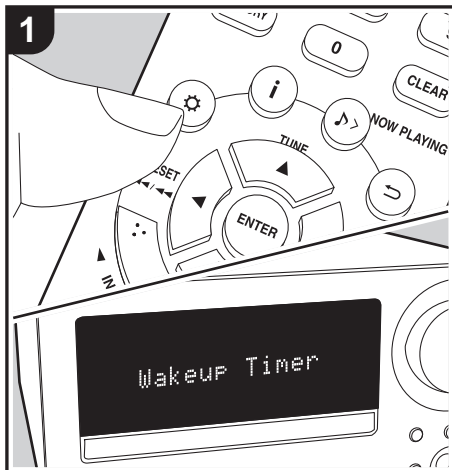

Einstellen des Alarms zum Starten der Wiedergabe

Zur eingestellten Zeit wird das Gerät eingeschaltet, und die Wiedergabe der gewünschten Quelle wird gestartet. Vergewissern Sie sich, dass die Uhr an diesem Gerät korrekt eingestellt wurde. Sie können die Timer nur dann einstellen, wenn die Uhr eingestellt wurde.

1. Drücken Sie auf der Fernbedienung, um das Menü zu öffnen.
2. Drücken Sie ENTER (c), wenn "Wakeup Timer" angezeigt wird.
3. Drücken Sie (b), um "ONCE" oder "DAILY" auszuwählen, und drücken Sie ENTER (c).
4. Drücken Sie (b), um "TIMER SET" auszuwählen, und drücken Sie ENTER (c).
5. Drücken Sie (b), um die Quelle auszuwählen, die bei der Timer-Wiedergabe verwendet werden soll. Drücken Sie dann ENTER (c).
 - Die Quellen, die Sie auswählen können, sind "CD", "USB", "DAB" (CS-375D) und "FM".
6. Drücken Sie (b), um den Wochentag auszuwählen, und drücken Sie dann ENTER (c).
 - Wenn Sie "DAILY" auswählen, wählen Sie einen Wochentag für den Start und einen für das Ende aus "SUN", "MON", "TUE", "WED", "THU", "FRI" oder "SAT" aus und bestätigen die Auswahl.
7. Verwenden Sie (b), um Startzeit, Endzeit und Lautstärke (0 bis 50) für den Alarm einzustellen. Drücken Sie ENTER (c), um die Auswahl jeweils zu bestätigen.
 - leuchtet auf dem Display, wenn die Einstellungen abgeschlossen sind.
8. Drücken Sie (a), um das Gerät in den Standby-Modus zu schalten.
 - Der Alarm ist deaktiviert, wenn dieses Gerät

eingeschaltet ist.

Überprüfen von Alarm On/Off Einstellungen: Wenn die Alarm-Einstellung Ein leuchtet und dieses Gerät eingeschaltet ist, leuchtet auf dem Display. Wenn sich Gerät im Standby-Modus befindet, leuchtet die TIMER-Anzeige rot.

Aktivieren/Deaktivieren der Alarm-Einstellung (On oder Off): Wenn der Alarm bereits eingestellt ist, können Sie die Funktion aktivieren oder deaktivieren.

1. Drücken Sie auf der Fernbedienung, um das Menü anzuzeigen, und drücken Sie ENTER (c), wenn "Wakeup Timer" angezeigt wird.
2. Drücken Sie (b), um "ONCE" oder "DAILY" auszuwählen, und drücken Sie ENTER (c).
3. Drücken Sie zum Ausschalten (b), um "TIMER OFF" auszuwählen, und drücken Sie ENTER (c).
 - Drücken Sie zum Einschalten (b), um "TIMER ON" auszuwählen, und drücken Sie ENTER (c).
4. Drücken Sie (a), um das Gerät in den Standby-Modus zu schalten.

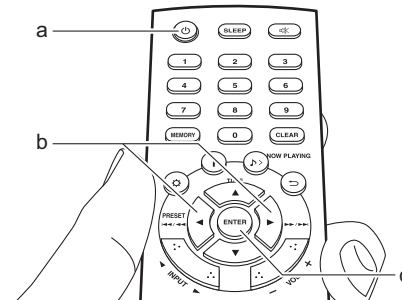



Anpassen der Klangqualität

Anpassen der Bassfrequenzen (BASS)

1. Drücken Sie die TONE-Taste (c).
2. Drücken Sie die ◀▶-Tasten (a), um die Bassfrequenzen anzupassen. (-6 bis +6)

Anpassen der hohen Frequenzen (TREBLE)

1. Drücken Sie zweimal die TONE-Taste (c).
2. Drücken Sie die ◀▶-Tasten (a), um die hohen Frequenzen anzupassen. (-6 bis +6)

Betonen der tiefen Frequenzen (S.BASS)

1. Drücken Sie dreimal die TONE-Taste (c).
2. Drücken Sie die ◀▶-Tasten (a), um "ON" auszuwählen, und drücken Sie ENTER (b).

Der Originalklang wird naturgetreu reproduziert (DIRECT-Modus)

Verarbeitungen, welche die Klangqualität beeinträchtigen, werden ausgeschaltet, damit ein naturgetreuerer Klang ausgegeben werden kann.

1. Mit jedem Drücken auf DIRECT (d) werden die Einstellungen zwischen "ON" und "OFF" gewechselt.
- Wenn der DIRECT-Modus eingeschaltet ist, werden BASS, TREBLE und S.BASS deaktiviert.

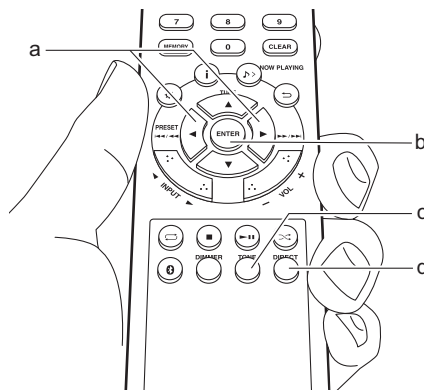



Erweiterte Einstellungen

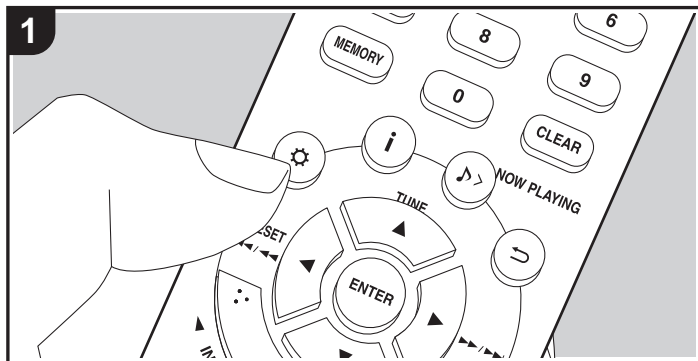

Mit den erweiterten Einstellungen dieses Geräts können Sie Leistung und Bedienfreundlichkeit individuell anpassen.

1. Drücken Sie auf der Fernbedienung.

Wakeup Timer

2. Wählen Sie das Element mit (a) auf der Fernbedienung aus und drücken Sie ENTER (c), um die Auswahl zu bestätigen.
3. Wählen Sie den Einstellungswert mit (a) auf der Fernbedienung aus. Drücken Sie (b), um zur vorigen Anzeige zurückzukehren.
4. Um die Einstellungen zu verlassen, drücken Sie .

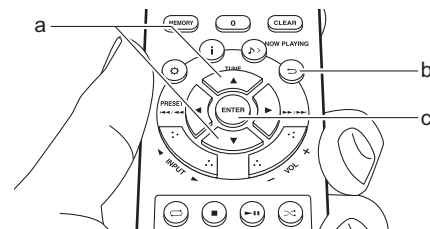

Wakeup Timer

Nehmen Sie die Einstellungen für den Alarm vor. (→P26)

Clock Setting

Stellen Sie die Zeit ein. (→P25)

Auto Standby

Diese Einstellung schaltet das Gerät nach 20 Minuten Inaktivität ohne Audioeingang automatisch in den Standby-Modus.

"ON": Das Gerät wird automatisch in den Standby-Modus geschaltet.



"OFF": Das Gerät wird nicht automatisch in den Standby-Modus geschaltet.

- Die Standardwerte variieren je nach der Region.

Bluetooth Wakeup

Diese Funktion schaltet das Gerät über den BLUETOOTH-Eingang ein, wenn es sich im Standby-Modus und befindet und ein BLUETOOTH-fähiges Gerät angeschlossen wird.

"On": Verwenden Sie diese Funktion.

"Off" (Standardwert): Nichtbenutzung dieser Funktion

- Die Einstellung auf "On" erhöht den Stromverbrauch, selbst wenn sich das Gerät im Standby-Modus befindet.

FM STEREO/MONO

Wird nur angezeigt, wenn als Eingabequelle "FM" ausgewählt wurde.

Wechseln Sie den Empfang, um FM in Stereo oder Mono zu empfangen.

"AUTO" (Standardwert): Empfang als FM Stereo

"MONO": Empfang als Mono

- Die Einstellung wird auf "AUTO" zurückgesetzt, wenn der Eingang gewechselt oder das Gerät in den Standby-Modus geschaltet wird.

FM RDS (CS-375D)

Wird nur angezeigt, wenn als Eingabequelle "FM" ausgewählt wurde.

■ ASPM

Sie können RDS-Sender automatisch suchen und registrieren. (→P18)

■ PTY

Sie können RDS-Sender nach Programmtyp suchen. (→P18)

DAB SCAN (CS-375D)

Wird nur angezeigt, wenn als Eingabequelle "DAB" ausgewählt wurde.

Sie können die Sendersuche automatisch oder manuell ausführen, wenn neue DAB-Sender hinzugefügt wurden oder ein Umzug erfolgt ist.

Software Version

Die Softwareversion für die CD-Funktionen usw. werden angezeigt.

Factory Reset

Setzen Sie die Einstellungen dieses Geräts auf den Status bei Auslieferung zurück.

Es wird empfohlen, geänderte Einstellungen zu notieren, bevor das Gerät auf den Auslieferungsstatus zurückgesetzt wird. Drücken Sie zum Fortfahren ENTER, wenn "OK?" angezeigt wird. Das Gerät wird automatisch in den Standby-Modus geschaltet, wenn die Initialisierung abgeschlossen ist.



Fehlerbehebung

Bevor Sie den Vorgang starten

Bei instabilem Betrieb können Probleme möglicherweise durch einfaches Aus-/Einschalten, Schalten in den Standby-Modus oder Abtrennen und erneutes Anschließen des Netzkabels anstatt durch Überprüfen von Einstellungen und Bedienvorgängen behoben werden. Versuchen Sie die einfachen Maßnahmen jeweils am Gerät und der daran angeschlossenen Komponente. Wenn das Problem nach Ausführen der Maßnahmen unter "Fehlerbehebung" weiterhin besteht, kann es möglicherweise behoben werden, indem das Gerät in den Auslieferungszustand zurückgesetzt wird. Beachten Sie, dass Ihre Einstellungen verloren gehen, wenn das Gerät zurückgesetzt wird. Notieren Sie sich also Ihre Einstellungen, bevor Sie fortfahren.

Zurücksetzen des Geräts (die werksseitigen Standardeinstellungen werden wiederhergestellt)

1. Drücken Sie auf der Fernbedienung, wählen Sie "Factory Reset" im Menü und drücken Sie ENTER.
2. Drücken Sie ENTER.
3. Das Gerät wird in den Standby-Modus geschaltet, und die Einstellungen werden zurückgesetzt.

■ Stromversorgung

Das Gerät lässt sich nicht einschalten

- Ziehen Sie das Netzkabel aus der Steckdose, warten Sie mindestens 2 Minuten und stecken Sie es dann wieder ein.

Das Gerät schaltet sich unerwartet ab

- Das Gerät automatisch wird in den Standby-Modus

geschaltet, wenn die Einstellung "Auto Standby" im Menü aktiv ist.

- Überprüfen Sie, ob die Drähte der Lautsprecherkabel Kontakt mit der Geräterückseite haben oder ob die + und die - Seite kurzgeschlossen sind. Wenn ein solcher Kontakt oder Kurzschluss vorliegt, wird das Gerät automatisch in den Standby-Modus geschaltet.
- Wenn die gleichen Symptome wiederholt auftreten oder das Gerät sich nicht einschalten lässt, entfernen Sie sofort das Netzkabel aus der Steckdose und wenden sich an Ihren Händler oder unseren Kundendienst, um sich unterstützen zu lassen.

■ Von einem Lautsprecher werden keine Audiosignale wiedergegeben

- Achten Sie darauf, dass die Polarität der Lautsprecherkabel (+/-) korrekt ist und sich keine blanken Drähte in Kontakt mit den Metallteilen der Lautsprecheranschlüsse befinden.
- Stellen Sie sicher, dass die Lautsprecherkabel sind nicht kurzgeschlossen.
- Wenn Kopfhörer an die -Buchse angeschlossen sind, wird kein Ton über die Lautsprecher ausgegeben.

■ Von externen Geräten werden keine Audiosignale empfangen

- Bei Stummschaltung dieses Geräts wird kein Ton ausgegeben. Drücken Sie auf der Fernbedienung, um die Stummschaltung zu deaktivieren.

- Vergewissern Sie sich, dass die Verbindung zwischen der Ausgangsbuchse des externen Geräts und der Eingangsbuchse dieses Geräts korrekt ist.
- Stellen Sie den Eingangsselektor dieses Geräts auf die Position des Anschlusses ein, an den das externe Gerät angeschlossen ist.
- Überprüfen Sie die Einstellung der digitalen Audioausgabe auf der angeschlossenen Komponente. Bei einigen Spielekonsolen, wie zum Beispiel jene, die DVD unterstützen, ist die Standardeinstellung ausgeschaltet.

■ Das Display leuchtet nicht

- Das Display wird möglicherweise dunkler, während der DIMMER in Betrieb ist. Drücken Sie die DIMMER-Taste und ändern Sie die Helligkeitsstufe des Displays.

■ Fernbedienung

- Stellen Sie sicher, dass die Batterien mit der richtigen Polarität eingelegt sind.
- Legen Sie neue Batterien ein. Keine Batterien unterschiedlicher Sorten oder alte und neue Batterien mischen.
- Achten Sie darauf, dass das Gerät keinem direkten Sonnenlicht oder Invertertyp-Leuchtstofflampenlicht ausgesetzt wird. Ändern Sie den Standort, falls notwendig.
- Wenn dieses Gerät in einem Gestell oder einem Gehäuse mit gefärbten Glastüren installiert ist und die Türen geschlossen sind, funktioniert die Fernbedienung möglicherweise nicht einwandfrei.



■ Es können keine Discs wiedergegeben werden

- Legen Sie die Disc mit der beschrifteten Seite nach oben in das Disc-Fach ein.
- Es ist eventuell keine Wiedergabe möglich, wenn die Disc verkratzt oder verschmutzt ist.
- Tondateien, die urheberrechtlich geschützt sind, können nicht abgespielt werden.

■ Es ist keine Wiedergabe von einem USB-Speichergerät möglich

- Überprüfen Sie, ob das USB-Speichergerät korrekt mit dem USB-Anschluss des Geräts verbunden ist.
- Trennen Sie das USB-Speichergerät von diesem Gerät ab und schließen Sie es dann wieder an.
- USB-Speichergeräte werden von diesem Gerät manchmal nicht als richtige Geräte erkannt. Versuchen Sie, dieses Gerät in den Standby-Modus zu schalten und dann wieder einzuschalten.
- Tondateien, die urheberrechtlich geschützt sind, können nicht abgespielt werden.
- Vorsichtshinweise zu USB-Speichergeräten (→P15)

■ Der FM-Empfang ist schlecht

- Den Anschluss der Antenne erneut überprüfen.
- Entfernen Sie die Antenne von den Lautsprecherkabeln und vom Netzkabel.
- Stellen Sie das Gerät nicht in der Nähe Ihres Fernsehers oder PCs auf.
- Vorbeifahrende Autos und Flugzeuge können Störungen verursachen.
- Betonwände schwächen die Radiosignale ab.

- Hören Sie den Sender in Mono.
- Der FM-Empfang kann möglicherweise verbessert werden, indem der Fernsehantennenanschluss an der Wand verwendet wird.

■ BLUETOOTH-Funktion

- Entfernen Sie das Netzkabel dieses Geräts und schließen Sie es wieder an. Schalten Sie das BLUETOOTH-fähige Gerät aus und wieder ein. Ein Neustart des BLUETOOTH-fähigen Geräts kann hilfreich sein.
- Die BLUETOOTH-fähigen Geräte müssen das A2DP-Profil unterstützen.
- In der Nähe von Komponenten wie Mikrowellenherden oder schnurlosen Telefonen, die mit Funkwellen im 2,4 GHz-Bereich arbeiten, können Funkwellenstörungen auftreten, die die Verwendung dieses Geräts unmöglich machen.
- Wenn sich Metallobjekte in der Nähe des Geräts befinden, kann möglicherweise keine BLUETOOTH-Verbindung hergestellt werden, da Metall die Funkverbindung beeinträchtigt.
- Das BLUETOOTH-fähige Gerät muss das AVRCP-Profil unterstützen, damit es über die Fernbedienung dieses Geräts bedient werden kann.
- Beachten Sie, dass das Bedienen von BLUETOOTH-fähigen Geräten über die Fernbedienung dieses Geräts nicht garantiert werden kann.

Kann nicht mit diesem Gerät verbinden

- Vergewissern Sie sich, dass die BLUETOOTH-Funktion des BLUETOOTH-fähigen Geräts aktiviert ist.
- Wenn ein bereits gekoppeltes Gerät nicht angeschlossen werden kann, löschen Sie die Kopplungsinformationen im BLUETOOTH-fähigen

Gerät und führen die Kopplung dann erneut aus.

Musik wird vom Gerät trotz erfolgreicher BLUETOOTH-Verbindung nicht wiedergegeben

- Wenn der Lautstärkepegel Ihres BLUETOOTH-fähigen Geräts auf einen niedrigen Wert eingestellt ist, so ist möglicherweise keine Audiowiedergabe verfügbar. Erhöhen Sie die Lautstärke am BLUETOOTH-fähigen Gerät.
- Einige BLUETOOTH-fähige Geräte sind möglicherweise mit Senden/Empfangen-Wahlschaltern ausgestattet. Wählen Sie den Sendemodus.

Ton ist unterbrochen

- Möglicherweise liegt ein Problem beim BLUETOOTH-fähigen Gerät vor. Informationen dazu finden Sie im Internet.

Weitere Hinweise

■ CDs

Vorsichtsmaßnahmen bei der Wiedergabe

- Es können Compact-Discs (CDs) mit einem der folgenden Logos auf der bedruckten Seite verwendet werden:



- * Von diesem Gerät werden CD-Rs sowie CD-RWs unterstützt. Beachten Sie, dass einige CDs möglicherweise aufgrund ihrer Eigenschaften, von Kratzern, Verschmutzungen oder des Aufnahmezustand nicht wiedergegeben werden können.
- Verwenden Sie keine CDs mit außergewöhnlicher Form (z. B. Herzen oder Achtecke). Solche CDs können verkanten und zu Geräteschäden führen.
- Einige Audio-CDs mit Kopierschutz genügen den offiziellen CD-Standards nicht. Es handelt sich dabei um besondere CDs, die von diesem Gerät nicht wiedergegeben werden können.
- Verwenden Sie keine CDs mit Klebebandrückständen, Leih-CDs mit sich ablösenden Etiketten oder CDs mit dekorativen Etiketten. Solche CDs können verkanten und zu Geräteschäden führen.
- Belassen Sie CD-Rs oder CD-RWs mit Etiketten, die mit Tintenstrahldruckern bedruckt wurden, nicht über längere Zeiträume im Gerät. Solche CDs können verkanten und zu Geräteschäden führen.

■ Kondensation

Wenn dieses Gerät von einem kalten an einen warmen Ort gebracht oder die Umgebung rasch erwärmt wird, beispielsweise durch eine Heizung, so können sich im Gerät Wassertropfen bilden. Dies bezeichnet man als Kondensation. Es kann dabei nicht nur zu Fehlfunktionen, sondern auch zu Schäden am Gerät bzw. der eingelegten CD kommen. Es wird empfohlen, CDs aus dem Gerät zu entfernen, wenn das Gerät längere Zeit nicht verwendet wird. Wenn das Risiko besteht, dass es zu Kondensation gekommen ist, trennen Sie das Netzkabel ab und lassen das Gerät mindestens 3 Stunden lang bei Raumtemperatur stehen.

■ Lautsprechersystem

Hinweise zur Verwendung

- Die Lautsprechergehäuse bestehen aus Holz und sind daher empfindlich gegenüber Feuchtigkeit und extremen Temperaturen. Verwenden Sie die Lautsprecher nicht an Orten mit direkter Sonneneinstrahlung oder hoher Feuchtigkeit (z. B. neben Klimaanlage, Luftbefeuchtern, in Badezimmer oder Küchen).
- Wird das Gerät neben Fernsehern o. ä. platziert, kann es aufgrund von Funkwelleninterferenzen auch bei ausgeschaltetem Gerät zu Störgeräuschen aus den Lautsprechern kommen. Wenn solche Störgeräusche auftreten, erhöhen Sie den Abstand zwischen Lautsprechern und dem Gerät, von welchem die Interferenzen ausgehen.
- In den Lautsprechern dieses Systems befinden sich starke Magneten. Halten Sie Objekte aus Metall wie

Schraubendreher von den Vorderseiten der Lautsprecher entfernt. Solche Objekte können von den Lautsprechern angezogen werden, und es kann zu Verletzungen oder Beschädigungen der Lautsprechermembranen kommen. Halten Sie außerdem magnetisierte Objekte wie Bankkarten, Floppydisketten usw. von den Lautsprechern entfernt. Anderenfalls kann es durch den Magnetismus der Lautsprecher zu Schäden an den Objekten sowie zu Datenverlusten kommen.

- Diese Lautsprecher verfügen über keine magnetische Abschirmung. Wenn die Lautsprecher in der Nähe einer Kathodenstrahlröhre (CRT) eines Fernsehers oder Computermonitors verwendet werden, so kann es durch den Magnetismus auf dem Bildschirm zu Farbverfärbungen sowie Unschärfe kommen. Erhöhen Sie in diesem Fall den Abstand zwischen Lautsprechern und dem Gerät.
- Unter normalen Bedingungen sollten bei der Musikwiedergabe mit diesem Gerät keine Probleme auftreten. Bei bestimmten Geräuschen wie denen im Folgenden beschriebenen können übermäßige Ströme auftreten, durch den der Stromkreis überlastet wird:
 1. Geräusch bei schlecht eingestellten FM-Radiosendern
 2. Hochfrequente Geräusche von Oszillatoren, elektronischen Instrumenten usw.
 3. Bestimmte Signaltöne wie von Audiotest-CDs
 4. Rückkopplungen durch Mikrofone
 5. Geräusch beim Vorlauf von Audiokassetten
 6. Oszillieren von Verstärkern
 7. Geräusch beim Einstecken/Entfernen von mehrpoligen Kabeln usw.

Wartung und Pflege

Wischen Sie die Seiten und die Oberseite des Geräts hin und wieder mit einem weichen, trockenen Tuch ab.



Bei stärkeren Verschmutzungen feuchten Sie ein Tuch mit Wasser an, das mit etwas Neutralreiniger versetzt wurde, wringen es gründlich aus, entfernen die Verschmutzungen und trocknen mit einem weichen, trockenen Tuch nach. Lesen Sie die Gebrauchsanweisungen von chemischen Reinigungstüchern und anderen Reinigungsprodukten sorgfältig durch, bevor Sie die Reinigungsprodukte verwenden. Bringen Sie das Gerät nicht in Kontakt mit flüchtigen Stoffen wie Verdünner, Alkohol oder Insektenspray. Ansonsten kann es zu Schäden an der Beschichtung oder Verformungen des Gehäuses kommen.



Allgemeine technische Daten

■ Verstärkerteil

RMS-Ausgangsleistung

- 20 W + 20 W (1 kHz, 10%, T.H.D (Gesamtverzerrung) 6 Ω)

FTC-Leistung

- 12 W + 12 W (1 kHz, 0,9%, T.H.D (Gesamtverzerrung) 6 Ω)

THD (Gesamte harmonische Verzerrung)

- 0,05% (LINE IN, DIGITAL IN, 1 kHz, 1 W)

Klangregelungscharakteristik

- ±6 dB (60 Hz (BASS))
- ±6 dB (10 kHz (TREBLE))

Signal-/Rauschabstand

- 90 dB (IHF-A, LINE IN, DIGITAL IN, SP OUT)

Speaker Impedance

- 6 Ω - 16 Ω

Korrespondierende Kopfhörerimpedanz

- 16 Ω – 50 Ω (3,5 mm Stereo-Minibuchsen)

Empfohlene Kopfhörerimpedanz

- 32 Ω

■ Tunerteil

CS-375D

Sendersuche-Frequenzbereich (FM)

- 87,5 MHz–108,0 MHz, RDS

Sendersuche-Frequenzbereich (DAB)

- 174,928 MHz - 239,200 MHz

Senderspeicherplätze

- FM:30, DAB:10

CS-375

Sendersuche-Frequenzbereich (FM)

- 87,5 MHz - 107,9 MHz

Senderspeicherplätze

- 30

■ Bluetooth-Bereich

Datenübertragungssystem

- BLUETOOTH Spezifikationsversion 4.1+EDR-kompatibel

Frequenzband

- 2,4 GHz

Modulationsverfahren

- FHSS (Freq Hopping Spread Spectrum)

Kompatible Bluetooth-Profil

- A2DP 1.3
- AVRCP 1.5

Korrespondenz-Inhaltsschutz

- SCMS-T

Unterstützte Codecs

- SBC

PIN-Code

- 0000

Übertragungsbereich (A2DP)

- 20 Hz - 20 kHz (Samplingfrequenz 44,1 kHz)

Maximaler Kommunikationsbereich*

- (Sichtlinie ca.) 10 m Klasse 2

- * Die tatsächliche Reichweite variiert in Abhängigkeit von Faktoren wie Hindernissen zwischen den Geräten, Magnetfeldern um Mikrowellenherde, statischer Elektrizität, Funktelefonen, Empfangsempfindlichkeit, Antennenleistung, Betriebssystem, Softwareanwendung usw.

In den Frequenzbändern übertragene max. Funkfrequenzleistung

- 2400 - 2483,5 MHz: 5,33 dBm

■ Allgemeine Daten

Stromversorgung

- CS-375D: AC 220–240 V, 50/60 Hz
- CS-375: AC 120 V, 60 Hz

Stromverbrauch

- 20 W
- 0,5 W oder weniger (im Standby-Modus)
- 0,5 W oder weniger (im Standby-Modus, Bluetooth Wakeup: On)

Auto Standby

- On (20 min) / Off

Abmessungen (B × H × T)

- 215 mm × 117 mm × 296,5 mm (8-1/2" × 4-3/5" × 11-2/3")

Gewicht

- 2,2 kg (4-1/5 lbs.)

■ Eingangsbuchsen

Analogeingang

- LINE IN: 1



Digitaleingang

- OPTICAL: 1 (Max Fs: 48 kHz)

■ Andere Buchsen

- USB: 1 (Vorderseite, Ver. 2.0, 5 V/0,5 A)

■ Speaker

Typ

- Geschlossenes 2-Wege-Gehäuse

Konfiguration

- Hochtöner: 2,5 cm Soft Dome
- Woofer: 13 cm-Kegel

Impedanz

- 6 Ω

Frequenzgang

- 55 Hz - 40 kHz

Ausgangsschalldruckpegel

- 82,5 dB/W/m

Maximale Eingangsleistung

- 20 W

Abmessungen (B × H × T)

- 160 mm × 250 mm × 184 mm
(6-5/16" × 9-7/8" × 7-1/4")

Gewicht

- 2,6 kg (5-3/4 lbs.)



The Bluetooth® word mark and logos are registered trademarks owned by Bluetooth SIG, Inc.



All other trademarks are the property of their respective owners.
/ Toutes les autres marques commerciales sont la propriété de leurs détenteurs respectifs. / El resto de marcas comerciales son propiedad de sus respectivos propietarios. / Tutti gli altri marchi di fabbrica sono di proprietà dei rispettivi proprietari. / Alle anderen Warenzeichen sind das Eigentum ihrer jeweiligen Eigentümer. / Alle andere handelsmerken zijn eigendom van de desbetreffende rechthebbenden. / Alla andra varumärken tillhör deras respektive ägare.

ONKYO

2-3-12 Yaesu, Chuo-ku, Tokyo 104-0028 JAPAN
<http://www.onkyo.com/>

<U.S.A.>

18 Park Way, Upper Saddle River, N.J. 07458, U.S.A.
For Dealer, Service, Order and all other Business Inquiries:
Tel: 201-785-2600 Fax: 201-785-2650
<http://www.us.onkyo.com/>

For Product Support Team Only:
1-800-229-1687
<http://www.us.onkyo.com/>

<Germany>

Gutenbergstrasse 3, 82178 Puchheim, Germany
Tel: +49-8142-4401-0 Fax: +49-8142-4208-213
<http://www.eu.onkyo.com/>

<UK>

Anteros Building, Odyssey Business Park, West End Road, South Ruislip,
Middlesex, HA4 6QQ United Kingdom
Tel: +44 (0)871-200-1996 Fax: +44 (0)871-200-1995
For Product Support only: +44 (0)208-836-3510
<http://www.uk.onkyo.com/en/>

<France>

6, Avenue de Marais F - 95816 Argenteuil Cedex FRANCE
For Product Support only: +33 969 368 138
<http://www.fr.onkyo.com/fr/>

<Hong Kong>

Unit 1033, 10/F, Star House, No 3, Salisbury Road, Tsim Sha Tsui Kowloon,
Hong Kong.
Tel: +852-2429-3118 Fax: +852-2428-9039
<http://www.hk.onkyo.com/>

<PRC>

302, Building 1, 20 North Chaling Rd., Xuhui District, Shanghai, China 200032,
Tel: +86-21-52131366 Fax: +86-21-52130396
<http://www.cn.onkyo.com/>

<Asia, Oceania, Middle East, Africa>

Please contact an Onkyo distributor referring to Onkyo SUPPORT site.
<http://www.intl.onkyo.com/support/>

Корпорация О энд Пи
2-3-12, Яэсу, Чуо-ку, г. Токио, 104-0028, ЯПОНИЯ

The above-mentioned information is subject to change without prior notice.
Visit the Onkyo web site for the latest update.

(C) Copyright 2017 Onkyo & Pioneer Corporation Japan. All rights reserved.

SN 29403218

F1707-0



* 2 9 4 0 3 2 1 8 *

ONKYO

CS-375D CS-375

CD RECEIVER SYSTEM

Instruction Manual

Mode d'emploi

Manual de instrucciones

Manuale di istruzioni

Bedienungsanleitung

Gebbruikershandleiding

Grundläggande bruksanvisning

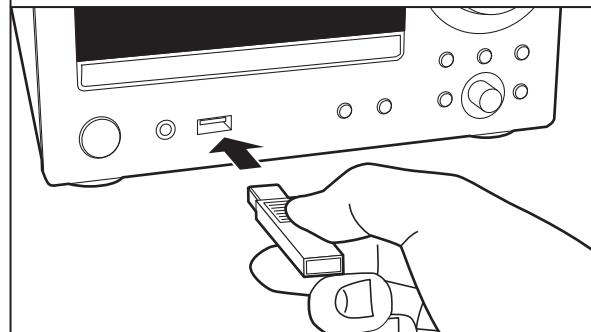
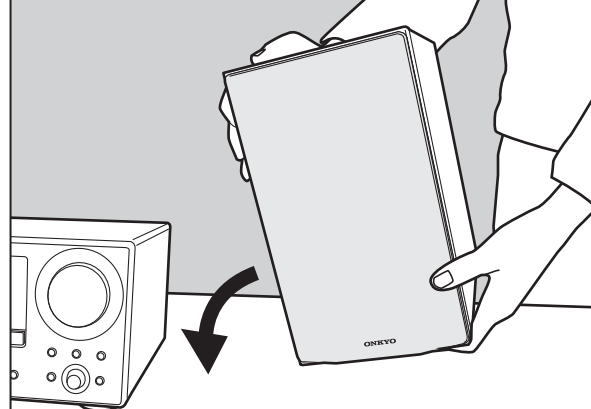



Inhoudsopgave

Vóór het starten	
Wat zit er in de doos	3
Namen van de onderdelen	
Voorpaneel	4
Achterpaneel (CS-375D)	5
Achterpaneel (CS-375)	6
Afstandsbediening	7
Display	8
Luidsprekersysteem	9
Installeren	
De luidsprekers verbinden	10
De antenne en het netsnoer, enz. verbinden	11
Afspelen	
CD's afspelen	12
USB-geheugen	14
Naar de FM-radio luisteren	16
Naar de DAB digitale radio luisteren (CS-375D)	19
BLUETOOTH® afspelen	22
Afspelen van geluid vanaf een extern apparaat	23
Tijdstelling / Gebruik van het alarm om het afspelen te starten	24
Aanpassen van geluidskwaliteit	26
Geavanceerde Setup	
Geavanceerde instellingen	27
Overige	
Problemen oplossen	29
Overige opmerkingen	31
Algemene specificaties	33



Wat zit er in de doos

1

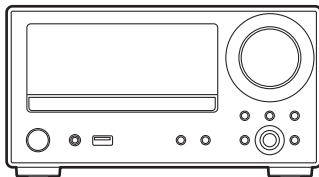

2

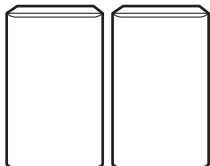

3

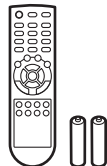

4

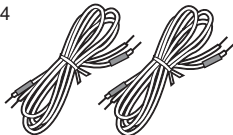

5

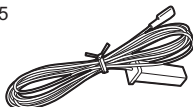

6

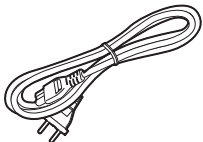

7



1. Hoofdtoestel (1)
 2. Luidsprekersysteem (2)
 3. Afstandsbediening (RC-961S) (1), batterijen (AAA/R03) (2)
 4. Luidsprekerkabel (1,1 m) (2)
 5. DAB/FM-draadantenne (1) (CS-375D) / FM-draadantenne (1) (CS-375)
 6. Netsnoer (1)
 7. Antislip-laagjes (8)
 - Snelle Startgids (1)
- * Dit document is een online instructiehandleiding. Deze is niet als accessoire bijgesloten.

- Het netsnoer moet pas worden verbonden nadat alle andere kabels verbonden zijn.
- Verbind geen andere luidsprekers dan die bij dit systeem geleverd zijn.
- Wij zijn niet aansprakelijk voor enige schade als gevolg van de verbinding van apparatuur die door andere bedrijven geproduceerd is.
- Specificaties en uiterlijk zijn zonder voorafgaande kennisgeving onderhevig aan veranderingen.



Voorpaneel

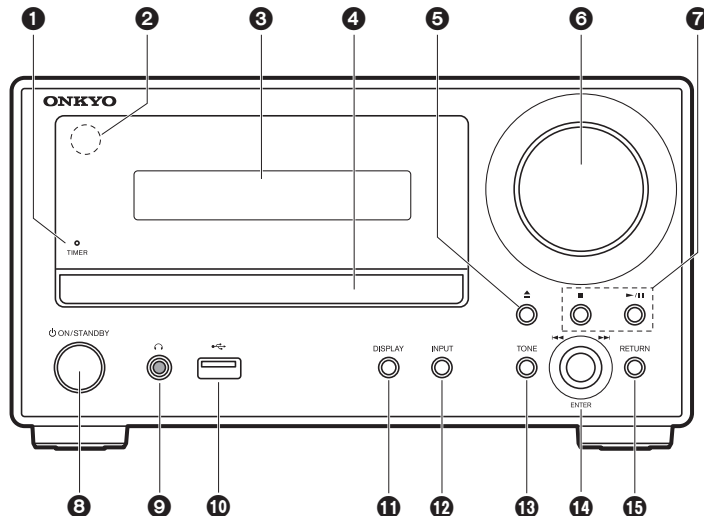

1. **TIMER-indicator:** Dit brandt als het alarm ingesteld is en dit toestel op stand-by staat.
2. **Afstandsbedieningssensor:** Ontvangt signalen van de afstandsbediening.
 - Het signaalbereik van de afstandsbediening ligt binnen ongeveer 23/7 m. met aan beide zijden een hoek van 30°.
3. **Display (→P8)**
4. **Disc-lade:** Plaats hier discs. Er kunnen ook 8-cm discs gebruikt worden.
5. **▲-knop:** Open of sluit de disc-lade.
6. **Volumedraaiknop:** Regelt het volume. Regelt het tussen 0 en 50.
7. **Afspeelknoppen:**
 - : Stopt het afspelen.
 - ▶/|| : Speelt af of pauzeert het afspelen.
 - Afhankelijk van de invoer, zou de operatie niet kunne starten.
8. **ON/STANDBY-knop:** Schakelt het toestel in of schakelt het naar de stand-by-modus.
9. **☎-aansluiting:** Er is een stereo hoofdtelefoon met een ministekker (Ø1/8"/3,5 mm) verbonden.
10. **USB-poort:** Verbind een USB-geheugen om muziekbestanden af te spelen.
 - Afhankelijk van de invoer, zou de operatie niet kunne starten.
11. **DISPLAY-knop:** Verandert de informatie op het display.
 - Afhankelijk van de invoer, zou de operatie niet kunne starten.
12. **INPUT-knop:** Schakelt de af te spelen invoer. (CD / BLUETOOTH / USB / OPTICAL / LINE / DAB (CS-375D) / FM)
13. **TONE-knop:** Past de geluidskwaliteit aan. Druk herhaaldelijk op de knop om het aan te passen item te selecteren uit "BASS", "TREBLE" en "S.BASS", en draai aan de skip-draaiknop (◀◀/▶▶) om het aan te passen.
14. **ENTER-knop, skip-draaiknop (◀◀/▶▶):**
 - Draai deze tijdens het afspelen naar links of naar rechts om de map of het bestand te selecteren en druk er vervolgens op om te bevestigen.
 - Afhankelijk van de invoer, zou de operatie niet kunne starten.
 - Draai terwijl het menu weergegeven wordt aan de draaiknop om items te selecteren en druk erop om de instellingen te bevestigen.
15. **RETURN-knop:** Zet het display terug naar de vorige toestand.



Achterpaneel (CS-375D)

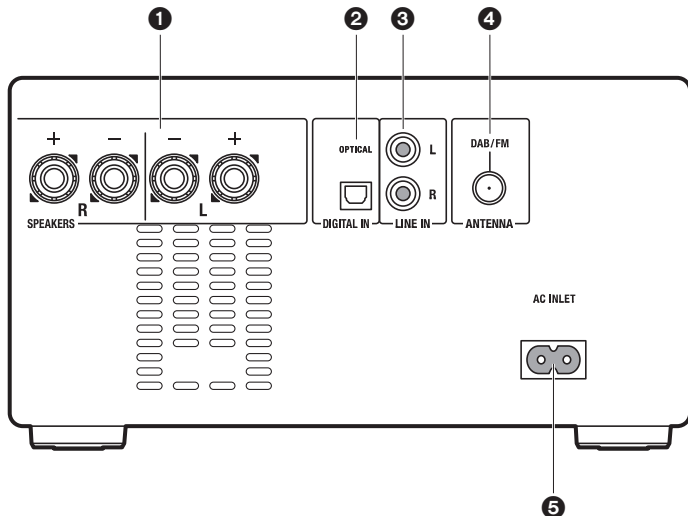

1. **SPEAKERS-aansluitingen:** Verbind de luidsprekers met de bijgeleverde luidsprekerkabels.
2. **DIGITAL IN OPTICAL-aansluiting:** U kunt de digitale audio vanaf een extern apparaat zoals een televisie verbonden met een digitale optische kabel afspelen.
3. **LINE IN-aansluitingen:** U kunt de audio vanaf een extern apparaat afspelen, zoals van een televisie die verbonden is met een analoge audiokabel.
4. **DAB/FM ANTENNA-aansluiting:** Verbind de bijgeleverde DAB/FM-draadantenne.
5. **AC INLET:** Verbind het bijgeleverde netsnoer.



Achterpaneel (CS-375)

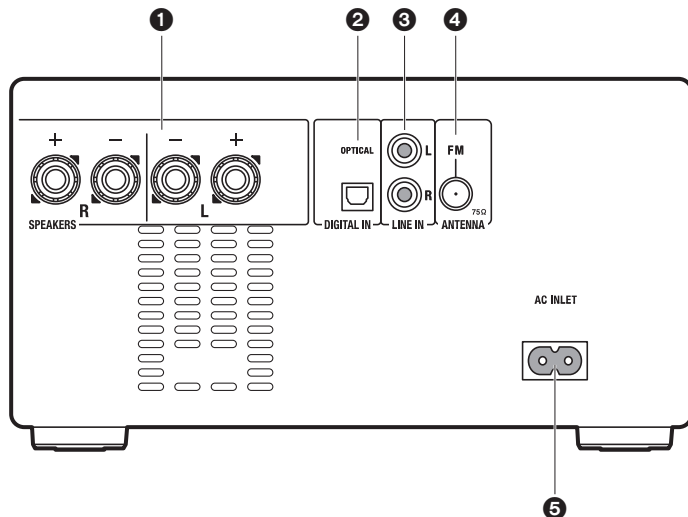

1. SPEAKERS-aansluitingen: Verbind de luidsprekers met de bijgeleverde luidsprekerkabels.
2. DIGITAL IN OPTICAL-aansluiting: U kunt de digitale audio vanaf een extern apparaat zoals een televisie verbonden met een digitale optische kabel afspelen.
3. LINE IN-aansluitingen: U kunt de audio vanaf een extern apparaat afspelen, zoals van een televisie die verbonden is met een analoge audiokabel.
4. FM ANTENNA-aansluiting: Verbind de bijgeleverde FM-draadantenne.
5. AC INLET: Verbind het bijgeleverde netsnoer.

Afstandsbediening

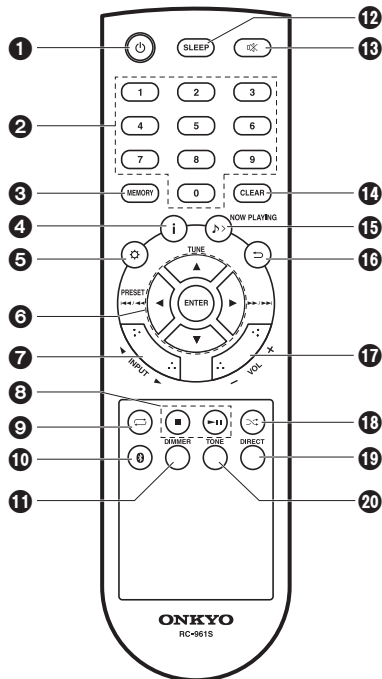

1. -knop: Schakelt het toestel in of schakelt het naar de stand-by-modus.
2. Genummerde knoppen: Gebruikt om het CD- of USB-tracknummer rechtstreeks in te voeren wanneer tracks geselecteerd worden.
3. MEMORY-knop: Gebruikt voor het registreren van favoriete radiozenders.
4. -knop: Verandert de informatie op het display.
 - Afhangelijk van de invoer, zou de operatie niet kunne starten.
5. -knop: Geeft het menu weer. (→P27)
6. Cursoren, ENTER-knop: Selecteer het item met de cursorknoppen en druk op ENTER om te bevestigen.
 - TUNE ▲/▼: Gebruikt voor het selecteren van radiozenders.
 - PRESET ◀/▶: Gebruikt voor het selecteren van zenders die geregistreerd zijn.
7. INPUT ◀/▶-knoppen: Schakelt de af te spelen invoer. (CD / BLUETOOTH / USB / OPTICAL / LINE / DAB (CS-375D) / FM)
8. Afspeelknoppen:
 - : Stopt het afspelen.
 - ▶▶▶ : Speelt af of pauzeert het afspelen.
 - Afhangelijk van de invoer, zou de operatie niet kunne starten.
9. ◀-knop: Stelt herhaald afspelen in.
10. -knop: Schakelt de ingang naar BLUETOOTH.
11. DIMMER-knop: U kunt de helderheid van het display regelen in vier stappen. Het kan niet volledig uitgeschakeld worden.
12. SLEEP-knop: Stelt de slaaptimer in. Wanneer de tijd die ingesteld is (10, 20, 30, 60, 90, 120, 150, of 180 minuten) verlopen is, schakelt het toestel naar stand-by. Als na het instellen op de SLEEP-knop gedrukt wordt, wordt de resterende tijd tot het slapen weergegeven.
13. -knop: Dempt tijdelijk het geluid. Er nogmaals op om het dempen te annuleren.
14. CLEAR-knop: Druk erop tijdens het instellen van de tijd, het alarm, enz. om de instellingen te verlaten zonder deze te bewaren. Als hij bovendien ingedrukt gehouden wordt met FM/DAB worden alle voorkeuzezenders gewist.
15. -knop: Druk er één keer op om de huidige ingang weer te geven. Druk er twee keer op om de huidige tijd weer te geven.
16. ◀-knop: Zet het display terug naar de vorige toestand.
17. VOL +/—-knoppen: Regelt het volume. Regelt het tussen 0 en 50.
18. -knop: Stelt willekeurig afspelen in.
19. DIRECT-knop: Schakelt de DIRECT-modus in en uit. (→P26)
20. TONE-knop: Past de geluidskwaliteit aan. (→P26)

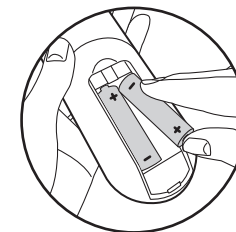



Display

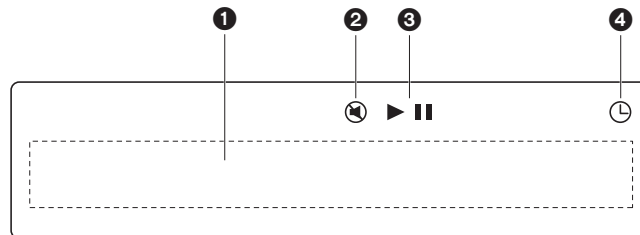

1. Berichtendisplay: Geeft informatie weer over nummers en menu's.
 - De tekens die niet op dit toestel weergegeven kunnen worden, worden weergegeven als asterisken "■".
 - De volgende iconen worden weergegeven.
 - : Map
 - 📍: Tracktitel
2. Dit wordt afgebeeld als dempen is ingeschakeld.
3. Toont de afspelerstatus.
4. Dit brandt als het alarm ingesteld is.



Luidsprekersysteem

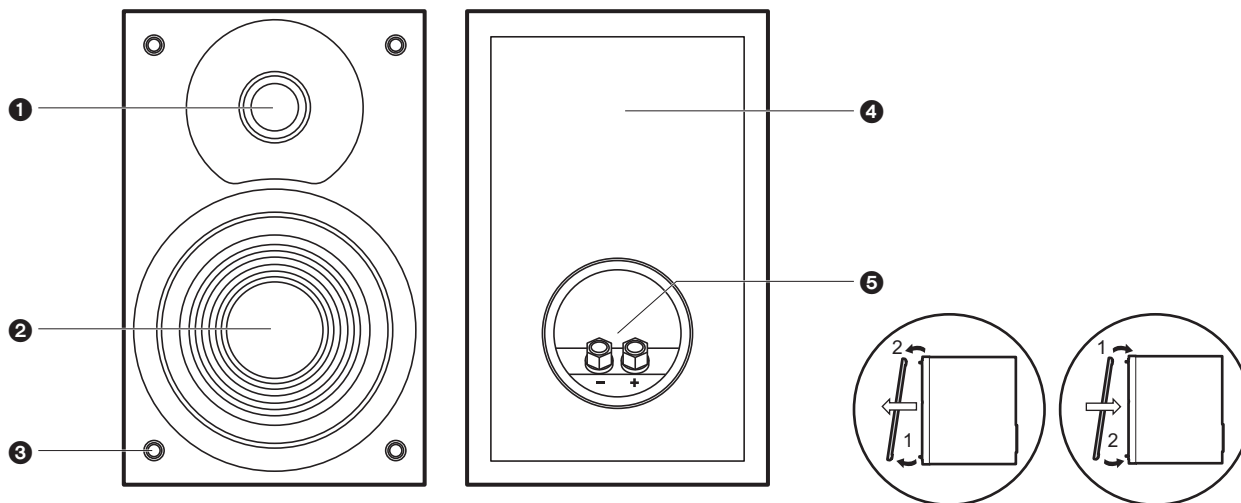

Er is geen verschil tussen links en recht met het luidsprekersysteem. Er zal geen verschil zijn in geluidskwaliteit, ongeacht de kant die u kiest voor het elke luidspreker.

luidsprekerkabels.

1. Tweeter: Speelt de hoge tonen af.
2. Woofer: Speelt het middenbereik en de lage tonen af.
3. Rooster bevestigingselementen van het net: Gebruikt om e roosternetten te bevestigen. Wanneer u het roosternet wegneemt, de onderkant van het roosternet met beide handen vasthouden en voorzichtig naar voren trekken, vervolgens de bovenkant van het rooster eruit trekken voor het wegnemen. Om deze weer te bevestigen, eerst de bovenkant bevestigen, dan de onderkant.
4. Luidsprekerkast
5. Luidsprekeraansluitingen: Verbind de luidsprekers aan het hoofdtoestel met



De luidsprekers verbinden

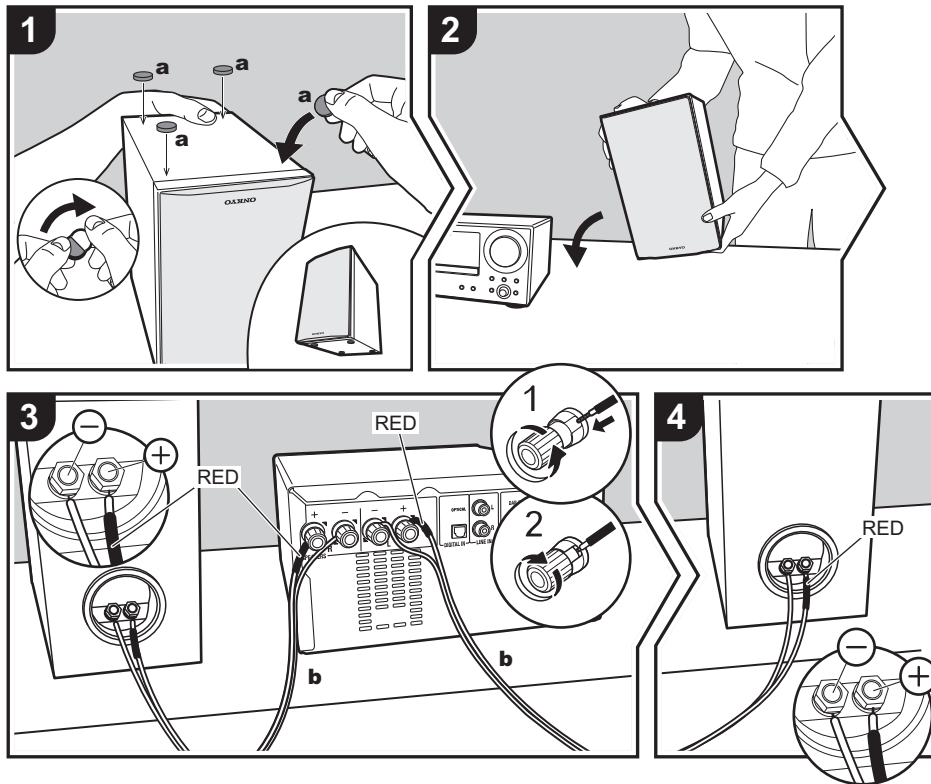

Vóór de installatie

Bevestig de bijgeleverde antislip-laagjes op de vier hoeken van de basis van de voorluidsprekers. Hierdoor zullen de luidsprekers minder gemakkelijk slippen, zal de stabiliteit van de installatie verbeterd worden en wordt een beter geluid mogelijk.

Instructies voor het aansluiten van luidsprekers

Verbind de bijgeleverde luidsprekerskabels door de rode uiteinden aan te sluiten op de + aansluitingen op het hoofdtoestel en de luidspreker. Als de verbinding verkeerd is, draait de fase om en is het moeilijker de bass uit te geven. Nadat u de luidsprekerkabels naar binnen gestoken heeft, zet u de aansluitingen stevig vast door ze naar rechts te draaien. Controleer ook of de blootgelegde draden van de luidsprekerkabels niet uit de luidsprekeraansluiting naar buiten steken wanneer de verbinding gemaakt wordt. Als de naar buiten stekende draden van de luidsprekerkabels het achterpaneel raken of als de + en - draden elkaar raken, kan het veiligheidscircuit geactiveerd worden en kan de stroom uitvallen.

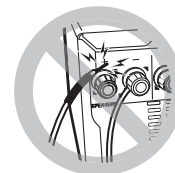



De antenne en het netsnoer, enz. verbinden

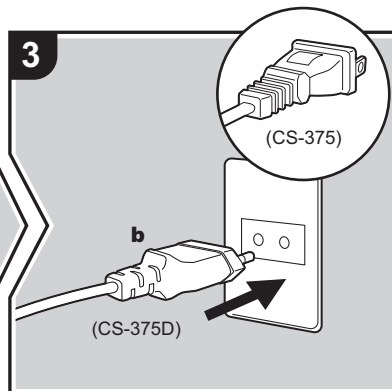
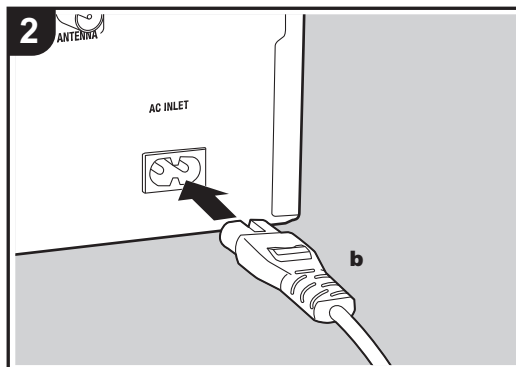
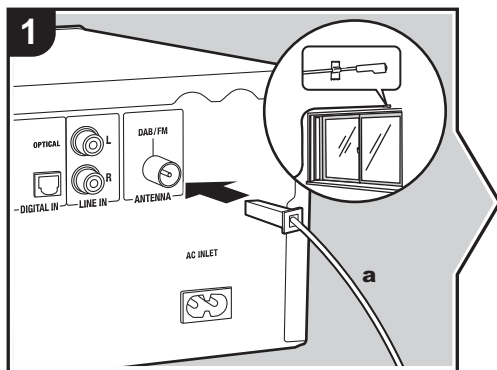

De antenne aansluiten

Beweeg de antenne in het rond terwijl u de radio afspeelt om de positie met de beste ontvangst te vinden.

Het netsnoer aansluiten

Dit model bevat een verwijderbaar netsnoer. Het netsnoer moet pas worden aangesloten nadat alle andere aansluitingen zijn voltooid. Zorg ervoor het netsnoer eerst aan te sluiten op de AC INLET-aansluiting van het toestel en vervolgens op het stopcontact. Koppel altijd eerst de kant van het stopcontact los wanneer u het netsnoer ontkoppelt.

a DAB/FM-draadantenne (CS-375D) / FM-draadantenne (CS-375), **b** Netsnoer



CD's afspelen

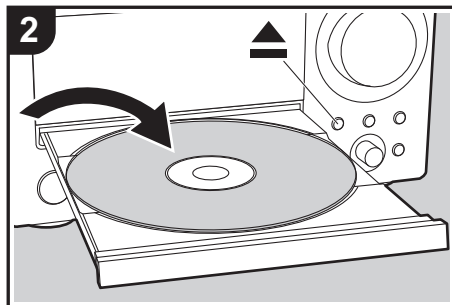
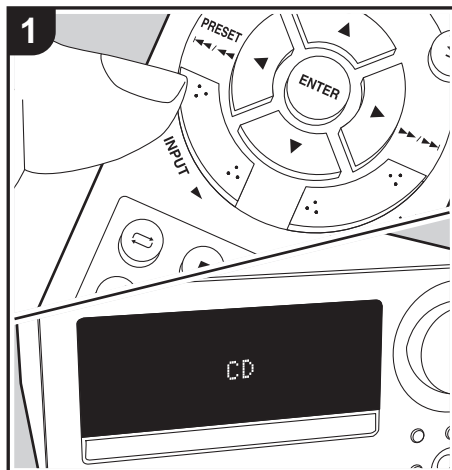

Dit toestel kan tevens CD-R/CD-RW afspelen opgenomen met MP3-formaat bestanden, samen met in de handel verkrijgbare muziek-CD's.

- De ondersteunde bemonsteringsfrequenties voor MP3-bestanden zijn 32 kHz tot 48 kHz en de ondersteunde bitrates liggen tussen de 32 kbps en 320 kbps en VBR.
- Afspelen van CD's niet conform de CD-standaards, zoals kopiebedienings-CD's, wordt niet gegarandeerd.

Muziek-CD's afspelen

Voer de volgende procedure uit terwijl het toestel ingeschakeld is.

1. Druk op de afstandsbediening herhaaldelijk op INPUT ◀/▶ om de ingang op CD te schakelen.
2. Druk op het hoofdtoestel op ▲ om de disc-lade te openen en druk, nadat de disc in de lade gelegd is, opnieuw op ▲ om de lade te sluiten.
3. Druk op de afstandsbediening op ▶|| (d) om het afspelen te starten. Gebruik andere afspelknoppen (b) om het afspelen te stoppen of nummers om af te spelen te kiezen. U kunt de selectie ook uitvoeren door het tracknummer in te voeren met de nummerknoppen (a) en op ENTER (c) te drukken.

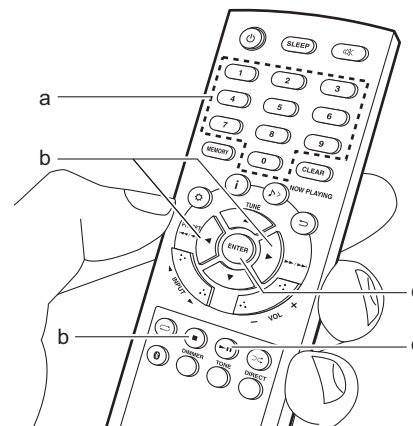

MP3-discs afspelen

Voer de volgende procedure uit terwijl het toestel ingeschakeld is.

1. Druk op de afstandsbediening herhaaldelijk op INPUT ◀/▶ om de ingang op CD te schakelen.
2. Druk op het hoofdtoestel op ▲ om de disc-lade te openen en druk, nadat de disc in de lade gelegd is, opnieuw op ▲ om de lade te sluiten.
3. Gebruik nadat het lezen van de disc voltooid is ▲/▼ (d) op de afstandsbediening om de map af het bestand te selecteren. Als de map geselecteerd werd, wordt de inhoud van de map weergegeven als u op ENTER (f) drukt. Druk op ⇨ (c) om terug te gaan naar de vorige weergave. Als u een bestand selecteert en op de afstandsbediening op ENTER (f) drukt, start het afspelen.
 - Alleen de muziekbestanden in hetzelfde niveau van de map worden afgespeeld.
4. Gebruik afspelknoppen (e) om het afspelen te stoppen of nummers om af te spelen te kiezen. U kunt de selectie ook uitvoeren door het tracknummer in te voeren met de nummerknoppen (a) en op ENTER (f) te drukken. Door bovendien op i (b) te drukken, kan de weergave omgeschakeld worden in de volgorde Tracktitel/Artiestnaam/Albumnaam/Tracknummer in de map. Verstreken afspeeltijd/Resterende afspeeltijd.
 - ID3 versie 1 (1.0 en 1.1) wordt alleen ondersteund met de weergave van titel, artiestnaam en albumnaam.
 - De tekens die niet op dit toestel weergegeven kunnen worden, worden weergegeven als asterisken "■".
 - Er kunnen maximaal 255 mappen en 999

bestanden gelezen worden. Dit is inclusief mappen die bestanden bevatten die dit toestel niet kan afspelen.

Herhaald afspelen

1. Druk tijdens het afspelen herhaaldelijk op ⇨ (g) om "REPEAT ONE" of "REPEAT ALL" op het display weer te geven.

REPEAT ONE: Herhaald afspelen van het geselecteerde nummer.
 REPEAT ALL: Herhaald afspelen van alle nummers. Herhaald afspelen van alle tracks in een map op een MP3-disc.

 - Druk om herhaald afspelen te annuleren verschillende keren op ⇨ (g) tot "REPEAT OFF" weergegeven wordt.
 - Herhaald afspelen wordt geannuleerd als willekeurig afspelen gestart wordt tijdens herhaald afspelen.

Willekeurig afspelen

- Speelt de nummers willekeurig af.
1. Druk herhaaldelijk op ∞ (h) tijdens afspelen om "RANDOM ON" op het display weer te geven.
 - Druk om willekeurig afspelen te annuleren op ∞ (h) tot "RANDOM OFF" weergegeven wordt.
 - Willekeurig afspelen wordt geannuleerd als herhaald afspelen gestart wordt tijdens willekeurig afspelen.

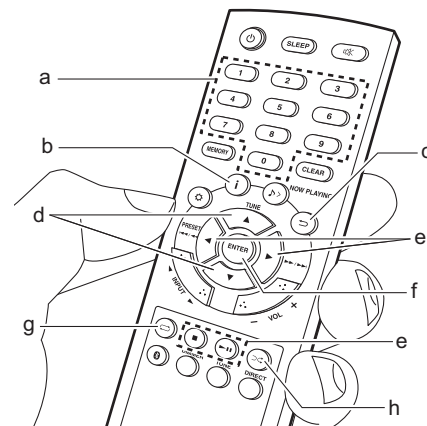

USB-geheugen

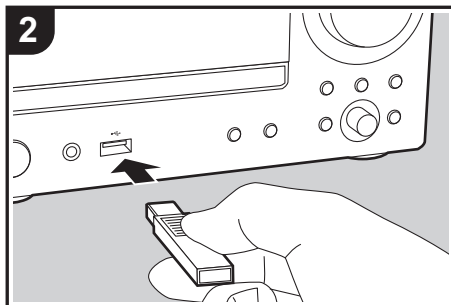
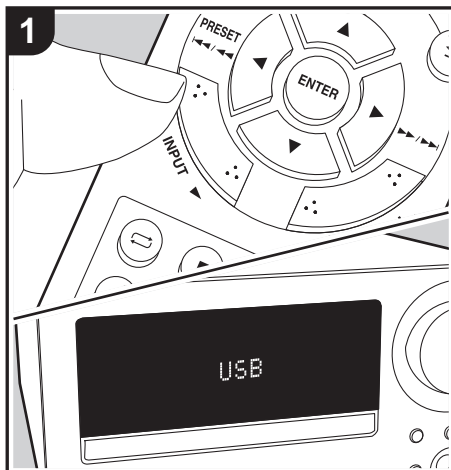

U kunt MP3 muziekbestanden afspelen door een USB geheugen met de USB-poort op de voorkant van het toestel te verbinden.

- De ondersteunde bemonsteringsfrequenties voor MP3-bestanden zijn 32 kHz tot 48 kHz en de ondersteunde bitrates liggen tussen de 32 kbps en 320 kbps en VBR.

Basisbedieningen

Voer de volgende procedure uit terwijl het toestel ingeschakeld is.

1. Druk op de afstandsbediening herhaaldelijk op INPUT ◀/▶ om de ingang op USB te schakelen.
2. Steek uw USB-geheugen in de USB-poort op de voorkant.
3. Gebruik nadat het lezen voltooid is ▲/▼ (d) op de afstandsbediening om de map af het bestand te selecteren. Als de map geselecteerd werd, wordt de inhoud van de map weergegeven als u op ENTER (f) drukt. Druk op ⇐ (c) om terug te gaan naar de vorige weergave.

Als u een bestand selecteert en op de afstandsbediening op ENTER (f) drukt, start het afspelen.

- Alleen de muziekbestanden in hetzelfde niveau van de map worden afgespeeld.
4. Gebruik afspeelknoppen (e) om het afspelen te stoppen of nummers om af te spelen te kiezen. U kunt de selectie ook uitvoeren door het tracknummer in te voeren met de nummernoppen (a) en op ENTER (f) te drukken.

Door bovendien op i (b) te drukken, kan de weergave omgeschakeld worden in de volgorde Tracktitel/Artiestnaam/Albumnaam/Tracknummer in de map, Verstreken afspeeltijd/Resterende

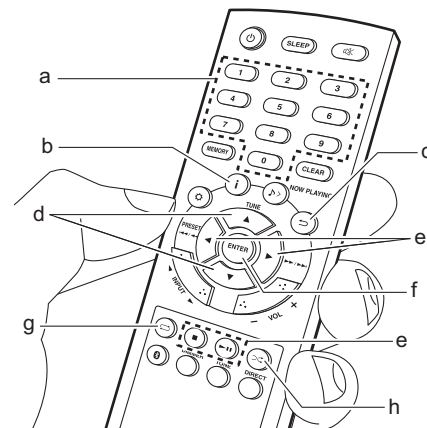

afspeeltijd.

- ID3 versie 1 (1.0 en 1.1) wordt alleen ondersteund met de weergave van titel, artiestnaam en albumnaam.
- De tekens die niet op dit toestel weergegeven kunnen worden, worden weergegeven als asterisk "■".
- Er kunnen maximaal 255 mappen en 999 bestanden gelezen worden. Dit is inclusief mappen die bestanden bevatten die dit toestel niet kan afspelen.







Herhaald afspelen

1. Druk tijdens het afspelen herhaaldelijk op  (g) om "REPEAT ONE" of "REPEAT ALL" op het display weer te geven.
REPEAT ONE: Herhaald afspelen van het geselecteerde nummer.
REPEAT ALL: Herhaald afspelen van alle nummers in de map.
- Druk om herhaald afspelen te annuleren verschillende keren op  (g) tot "REPEAT OFF" weergegeven wordt.
 - Herhaald afspelen wordt geannuleerd als willekeurig afspelen gestart wordt tijdens herhaald afspelen.

Willekeurig afspelen

Speel nummers in een map willekeurig af.

1. Druk herhaaldelijk op  (h) tijdens afspelen om "RANDOM ON" op het display weer te geven.
- Druk om willekeurig afspelen te annuleren op  (h) tot "RANDOM OFF" weergegeven wordt.
 - Willekeurig afspelen wordt geannuleerd als herhaald afspelen gestart wordt tijdens willekeurig afspelen.

Vereisten USB-geheugen

- Dit toestel kan USB-geheugens gebruiken die de standaard van de klasse USB-massaopslagapparaten ondersteunen. (Echter zijn er nog apparaten die niet afgespeeld kunnen worden door dit toestel zelfs als deze overeenkomen met de standaard van de USB-massaopslagklasse.)
- Het toestel is ook compatibel met USB-geheugens met gebruik van de formaten FAT16 of FAT32 van het bestandssysteem. Andere formaten zoals exFAT,

NTFS en HFS kunnen niet afgespeeld worden door dit toestel.

- Dit toestel ondersteunt niet het gebruik van een externe harde schijf.
- USB-hubs en USB-apparaten met hub-functies worden niet ondersteund. Sluit nooit deze apparaten aan op het toestel.
- Wij aanvaarden geen enkele aansprakelijkheid voor verlies of beschadiging van gegevens die in een USB-geheugen opgeslagen zijn wanneer dat apparaat in combinatie met dit toestel is gebruikt. Wij raden aan dat u op voorhand een back-up maakt van belangrijke muziekbestanden.



Naar de FM-radio luisteren

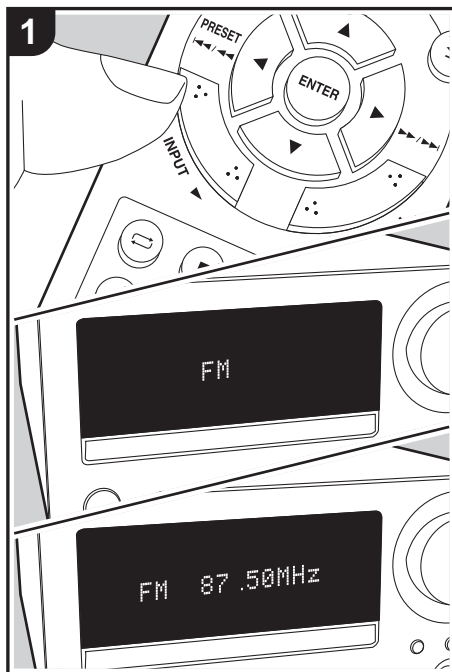

Tuning

Voer de volgende procedure uit terwijl het toestel ingeschakeld is.

1. Druk op de afstandsbediening herhaaldelijk op INPUT ◀/▶ om de ingang op FM te schakelen.
2. Druk op de afstandsbediening op TUNE ▲/▼ (b) om een zender te selecteren.

Automatisch tunen: Druk op TUNE ▲/▼ (b) en houd die ingedrukt tot "SEARCH UP" of "SEARCH DOWN" weergegeven wordt om het automatisch tunen te starten. Het zoeken stopt wanneer een zender is gevonden.

Handmatig tunen: De frequentie verandert met een stap iedere keer wanneer u op TUNE ▲/▼ (b) drukt. Stem af door op het display te kijken.

Als de FM-ontvangst slecht is: De ontvangst kan verbeteren met mono ontvangst. Druk op ⚙ (a) om het menu weer te geven, druk op ▲/▼ (b) om "FM STEREO/MONO" te selecteren en druk vervolgens op ENTER (c). Druk op ▲/▼ (b) om de selectie "MONO" te maken. Druk op ⚙ (a) om de instellingen te verlaten.

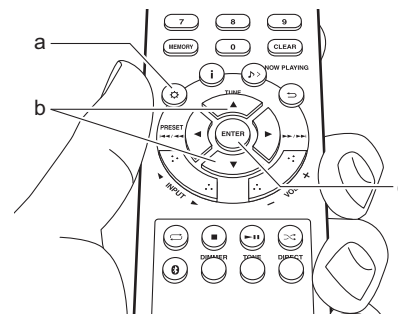

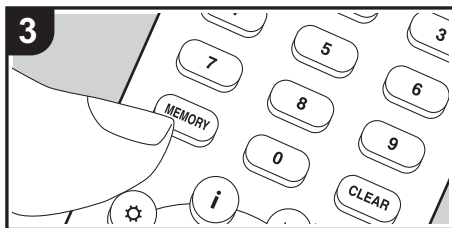
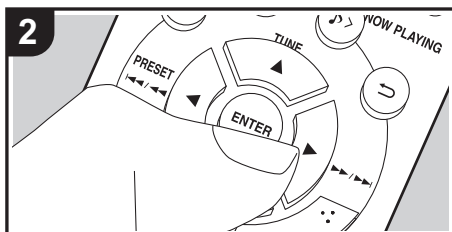
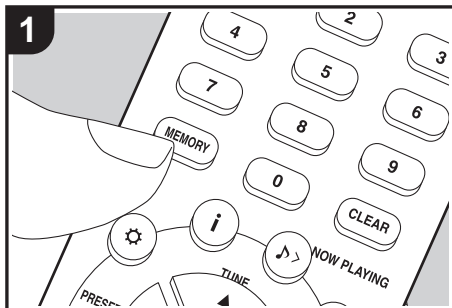

Een zender registreren

U kunt maximaal 30 FM zenders registreren. Na afgestemd te hebben op de radiozender die u wilt registreren, voert u de volgende procedure uit.

1. Druk op MEMORY (b) op de afstandsbediening zodat het voorkeuzenummer op het display knippert.



2. Terwijl het voorkeuzenummer (ongeveer 5 seconden) knippert, drukt u herhaaldelijk op de afstandsbediening op PRESET ◀▶ (g) om een nummer te selecteren.
3. Druk op de afstandsbediening opnieuw op MEMORY (b) om de zender te registreren. Eenmaal geregistreerd wordt "STORED" weergegeven en stopt het voorkeuzenummer met knipperen.

Selecteren van de geregistreerde zenders

1. Druk op de afstandsbediening herhaaldelijk op INPUT ◀▶ om de ingang op FM te schakelen.
2. Druk op de afstandsbediening op PRESET ◀▶ (g) om een voorkeuzenummer te selecteren. U kunt de selectie ook uitvoeren door het voorkeuzenummer in te voeren met de nummerknoppen (a) en op ENTER (h) te drukken.

Selecteren van de geregistreerde zenders terwijl er in volgorde naar geluisterd wordt

1. Druk op de afstandsbediening herhaaldelijk op INPUT ◀▶ om de ingang op FM te schakelen.
2. Druk op de afstandsbediening op PRESET ◀▶ (g) en houd die ingedrukt tot het voorkeuzenummer begint te knipperen. De voorkeuzenummers veranderen automatisch met intervallen van 5 seconden.

3. Als de zender waarnaar u wilt luisteren verschijnt, druk dan op PRESET ▶ op de afstandsbediening.

Een geregistreerde zender wissen

1. Druk op de afstandsbediening herhaaldelijk op INPUT ◀▶ om de ingang op FM te schakelen.
2. Druk op de afstandsbediening op CLEAR (e) en houd die ingedrukt. "MEMORY CLEAR" wordt weergegeven en alle geregistreerde zenders zijn gewist.

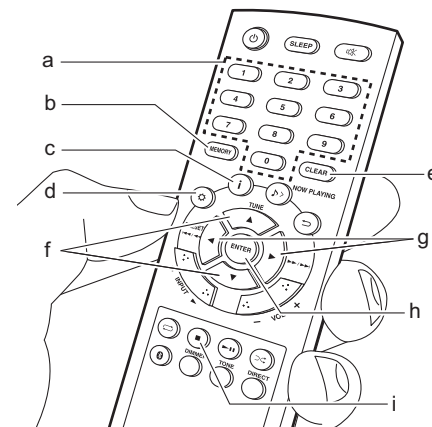



RDS gebruiken (CS-375D)

RDS staat voor Radio Data Systeem en is een methode om data in FM-radiosignalen uit te zenden. In gebieden waar RDS gebruikt wordt, wordt de naam van de radiozender weergegeven wanneer u intunt op een radiozender die programma-informatie uitzendt. U kunt de volgende functies gebruiken.

RDS informatie weergeven

1. Druk terwijl de zendernaam weergegeven wordt op de afstandsbediening herhaaldelijk op **i** (c) om de in volgorde weergegeven informatie te veranderen; zendernaam (PS)/ Programmatype (PTY)/ Radiotekst (RT)/frequentie. Lange stukken informatie gaan rollend over het display.
 - "NO RDS" wordt weergegeven als geen tekstinformatie beschikbaar is. Houd er rekening mee dat als de zendernaam, het programmatype en radiotekst niet ontvangen worden, "NO PS", "NO PTY" en "NO RT" in plaats daarvan weergegeven zullen worden.
 - Ongebruikelijke lettertekens kunnen weergegeven worden als het toestel niet ondersteunde lettertekens ontvangt. Dit is echter geen defect. Als het signaal afkomstig van een zender zwak is, wordt de informatie mogelijk niet weergegeven.

Zoek zenders op aan de hand van het type programma

1. Druk terwijl de naam van de zender op de display staat op de afstandsbediening op **⊗** (d) om het menu weer te geven, druk op **▲/▼** (f) om "FM RDS" te selecteren en druk vervolgens op ENTER (h).
2. Druk op **▲/▼** (f) om "PTY" te selecteren en druk op ENTER (h).
3. Druk op PRESET **◀/▶** (g) om het type programma

te selecteren dat opgezocht moet worden en druk op ENTER (h) om het zoeken te starten.

De weergegeven programmatypes zijn de volgende:

- None
- News (Nieuwsberichten)
- Current Affairs
- Information
- Sport
- Education
- Drama
- Cultures
- Science (Wetenschap en technologie)
- Varied Speech
- Pop Music
- Rock Music
- Easy Listening
- Light Classics M
- Serious Classics
- Other Music
- Weather & Metr
- Finance
- Children's Progs (Kinderprogramma's)
- Social Affairs
- Religion
- Phone In
- Travel & Touring
- Leisure & Hobby
- Jazz Music
- Country Music
- National Music
- Oldies Music
- Folk Music
- Documentary
- Alarm Test
- Alarm - Alarm!

- De weergegeven informatie kan soms niet met de

inhoud overeenkomen die door de zender uitgezonden wordt.

4. Als een zender gevonden is, wordt de frequentie weergegeven en wordt die zender ontvangen. Om naar een andere zender te zoeken met gebruik van hetzelfde Programmatype, gaat u door met stappen 1 tot 3.
 - Als geen zenders gevonden worden, wordt het bericht "NOT FOUND" weergegeven.
 - Druk op **■** (i) om de procedure te annuleren.
 - Ongebruikelijke lettertekens kunnen weergegeven worden als het toestel niet ondersteunde lettertekens ontvangt. Dit is echter geen defect. Als het signaal afkomstig van een zender zwak is, wordt de informatie mogelijk niet weergegeven.

RDS radiozenders automatisch registreren

U kunt automatisch zoeken naar en registreren van RDS zenders met gebruik van de functie Auto Station Program Memory (ASPM).

1. Druk herhaaldelijk op INPUT **◀/▶** om de ingang naar FM te schakelen.
2. Druk op de afstandsbediening op **⊗** (d) om het menu weer te geven, druk op **▲/▼** (f) om "FM RDS" te selecteren en druk vervolgens op ENTER (h).
3. Druk op **▲/▼** (f) om "ASPM" te selecteren en druk op ENTER (h). "ASPM" knippert tijdens het zoeken. Eenmaal geregistreerd, worden het voorkeuzenummer en "STORED" weergegeven. "END" wordt weergegeven wanneer het zoeken klaar is.
 - Als geen zenders gevonden worden, wordt het bericht "NOT FOUND" weergegeven.
 - Druk op **■** (i) om de procedure te annuleren.
 - Selecteren van de geregistreerde zenders (➔P17)

Naar de DAB digitale radio luisteren (CS-375D)

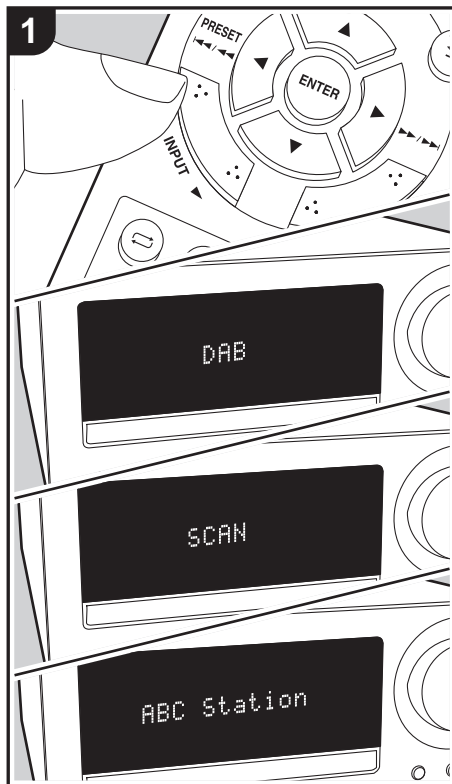

Tuning

Voer de volgende procedure uit terwijl het toestel ingeschakeld is.

1. Druk op de afstandsbediening herhaaldelijk op INPUT ◀/▶ om de ingang op DAB te schakelen.
 - De allereerste keer dat u Tuner DAB selecteert, scant de Auto Tuning-functie automatisch DAB-band 3 voor de multiplexen (zenders) die beschikbaar zijn in uw gebied.
 - Is het scan-proces eenmaal voltooid, dan zijn de zenders opgeslagen in alfabetische volgorde en is de eerste zender geselecteerd.
 - Als een nieuwe DAB-zender geïntroduceerd wordt, of u naar een nieuwe zone gaat, druk dan op de afstandsbediening op ⚙ (a) om het menu weer te geven en gebruik vervolgens "AUTO" in "DAB SCAN".
2. Selecteer de gewenste radiozender met TUNE ▲/▼ (b) op de afstandsbediening en druk vervolgens op ENTER (c) om de selectie te bevestigen.

Handmatig tunen

U kunt intunen op zenders die niet automatisch gevonden kunnen worden, door handmatig tunen te gebruiken.

1. Druk op de afstandsbediening herhaaldelijk op INPUT ◀/▶ om de ingang op DAB te schakelen.
2. Druk op de afstandsbediening op ⚙ (a) om het menu weer te geven, druk op ▲/▼ (b) om "DAB SCAN" te selecteren en druk vervolgens op ENTER (c).
3. Druk op ▲/▼ (b) om "MANUAL" te selecteren en druk op ENTER (c).
4. De frequentie verandert telkens wanneer u op de afstandsbediening op TUNE ▲/▼ (b) drukt. Kijk naar het display als u de vereiste frequentie

verandert en druk op ENTER (c) om de selectie te bevestigen.

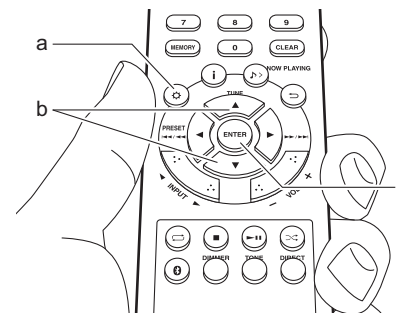

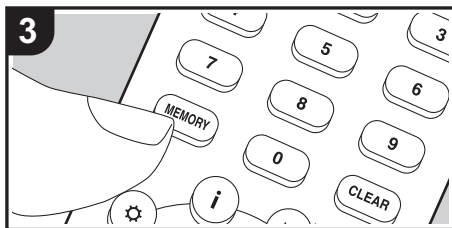
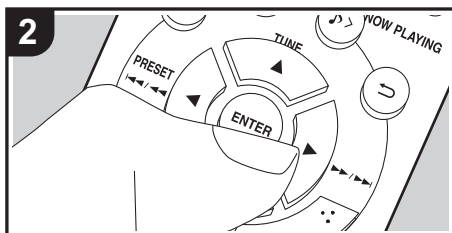
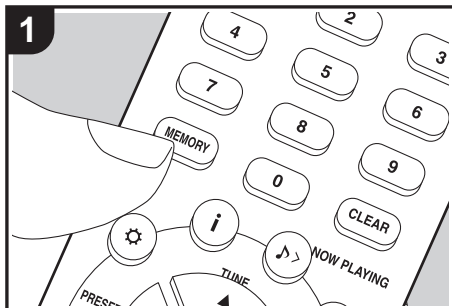

Een zender registreren

U kunt maximaal 10 DAB zenders registreren. Na afgestemd te hebben op de radiozender die u wilt registreren, voert u de volgende procedure uit.

1. Druk op MEMORY (b) op de afstandsbediening zodat het voorkeuzenummer op het display knippert.

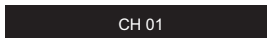

2. Terwijl het voorkeuzenummer (ongeveer 10 seconden) knippert, drukt u herhaaldelijk op de afstandsbediening op PRESET ◀▶ (e) om een nummer te selecteren.
3. Druk op de afstandsbediening opnieuw op MEMORY (b) om de zender te registreren. Eenmaal geregistreerd wordt "STORED" weergegeven en stopt het voorkeuzenummer met knipperen.

Selecteren van de geregistreerde zenders

1. Druk op de afstandsbediening herhaaldelijk op INPUT ◀▶ om de ingang op DAB te schakelen.
2. Druk op de afstandsbediening op PRESET ◀▶ (e) om een voorkeuzenummer te selecteren en druk vervolgens op ENTER (f) om de selectie te bevestigen. U kunt de selectie ook uitvoeren door het voorkeuzenummer in te voeren met de nummerknoppen (a) en op ENTER (f) te drukken.

Een geregistreerde zender wissen

1. Druk op de afstandsbediening herhaaldelijk op INPUT ◀▶ om de ingang op DAB te schakelen.
2. Druk op de afstandsbediening op CLEAR (d) en houd die ingedrukt. "MEMORY CLEAR" wordt weergegeven en alle geregistreerde zenders zijn gewist.

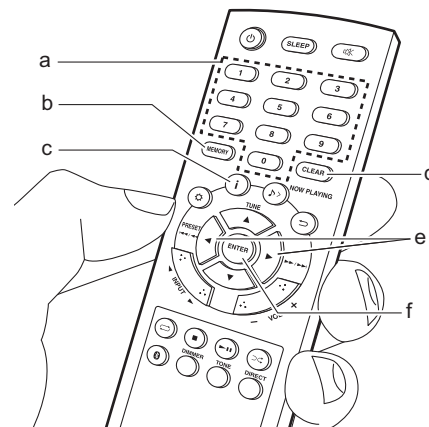



DAB radio-informatie weergeven

1. Druk herhaaldelijk op de **i** -knop (c) om meer informatie over de geselecteerde DAB-zender weer te geven.

Programmanaam : De zendernaam wordt weergegeven. (standaard ingesteld)

Tekst scrollen : De informatie rolt over het display wanneer het door de zender verzonden wordt.

Programmatype : Geeft het type inhoud weer dat door de zender uitgezonden wordt-

Multiplex Naam : Geeft de naam van de multiplex (ensemble) weer die de huidige dienst verstrekt.

Kanaal/Frequentie : Geeft het kanaal en de frequentie van de huidige zender weer.

Stereomodus : Geeft de stereomodus weer.

Overdrachtsnelheid : Geeft de overdrachtsnelheid van de gegevens weer.

Signaalkwaliteit : De signaalkwaliteit wordt als een nummer weergegeven.

0 - 69: Slechte ontvangst

70 - 84: Goede ontvangst

85 - 100: Uitstekende ontvangst



BLUETOOTH® afspelen

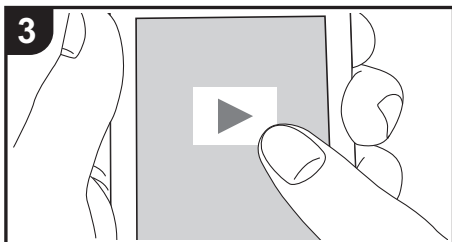
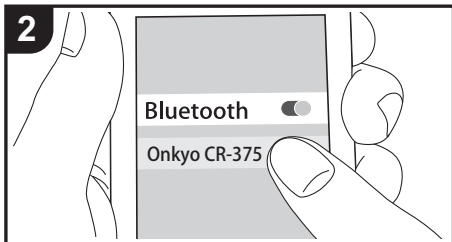
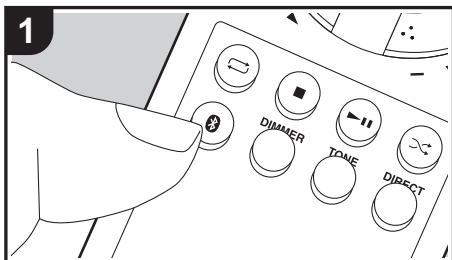

Koppelen

Voer de volgende procedure uit terwijl het toestel ingeschakeld is.

1. Als u op de afstandsbediening op de -knop drukt, wordt "Pairing" op het display van deen wordt de pairing-modus ingeschakeld.

Pairing

2. Geef de BLUETOOTH-functie van het apparaat dat geactiveerd is voor draadloze BLUETOOTH-technologie vrij (schakel deze functie in) en selecteer vervolgens dit toestel in de lijst met weergegeven apparaten. Als er een wachtwoord wordt gevraagd, voer "0000" in.
 - Dit toestel wordt weergegeven als "Onkyo CR-375".
3. "Pairing" op het display verandert de naam van het apparaat dat geactiveerd is voor draadloze BLUETOOTH technologie.
 - Om verbinding te maken met een ander apparaat dat geactiveerd is voor draadloze BLUETOOTH technologie, schakelt u eerst de verbinding met ieder ander gepaard apparaat dat geactiveerd is voor draadloze BLUETOOTH technologie uit en vervolgens, nadat "Pairing" weergegeven wordt, voert u de handelingen in stap 2 uit. Dit toestel kan de gegevens van maximaal acht gepaarde apparaten opslaan.
 - Het dekkingsgebied ligt binnen de circa 32'/10 m. Houd er rekening mee dat de verbinding met alle apparaten die geactiveerd zijn voor draadloze BLUETOOTH technologie niet altijd gegarandeerd wordt.
 - Alle informatie over de pairing wordt gewist als u de instellingen reset naar de status die ze op het

moment van verzending hadden. Houd er rekening mee dat dit niet de pairing-informatie wist die op het apparaat staat dat geactiveerd is voor draadloze BLUETOOTH technologie. Als het toestel opnieuw met het apparaat gepaard wordt, wis dan van tevoren de pairing-informatie op het apparaat dat geactiveerd is voor draadloze BLUETOOTH technologie. Voor informatie over het wissen van de pairing-informatie raadpleegt u de instructiehandleiding van het apparaat dat geactiveerd is voor draadloze BLUETOOTH technologie.

Afspelen

Voer de volgende procedure uit terwijl het toestel ingeschakeld is.

1. Druk op om invoer te veranderen naar BLUETOOTH.
2. Voer de verbingsprocedure uit op het apparaat dat geactiveerd is voor draadloze BLUETOOTH technologie.
3. Speel de muziekbestanden af. Verhoog het volume van het apparaat dat geactiveerd is voor draadloze BLUETOOTH technologie tot een passend niveau.
 - Vanwege de kenmerken van draadloze BLUETOOTH-technologie kan het geluid dat op dit toestel geproduceerd wordt enigszins achterlopen op het geluid dat wordt afgespeeld op het apparaat dat geactiveerd is voor draadloze BLUETOOTH-technologie.



Afspelen van geluid vanaf een extern apparaat

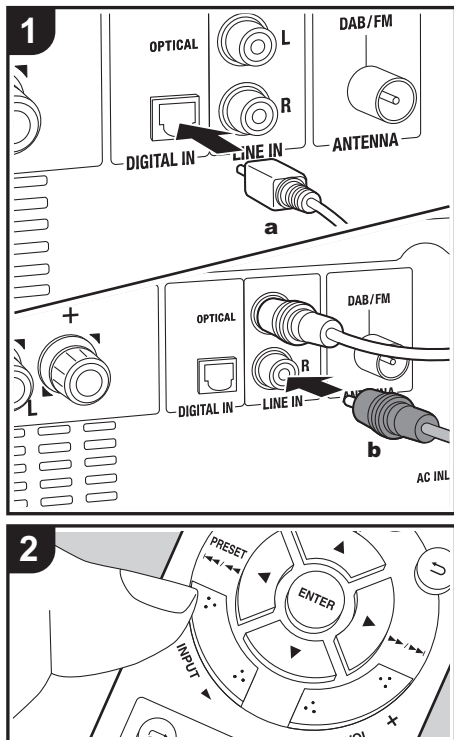

a Digitale optische kabel, **b** Analoge audiokabel

Aansluitingen

U kunt het geluid afspelen vanaf externe apparaten zoals TV's en spelconsoles d.m.v. dit toestel. Als het externe apparaat een optische digitale uitgangsaansluiting heeft, verbinden m.b.v. een digitale optische kabel aan de DIGITAL IN OPTICAL aansluiting op dit toestel. Wanneer het externe apparaat verbonden is met een analoge audiokabel, verbinden met de LINE IN-aansluiting op dit toestel.

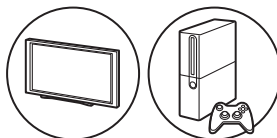

Afspelen

Voer de volgende procedure uit terwijl het toestel ingeschakeld is.

1. Wanneer u een apparaat afspeelt dat verbonden is met de DIGITAL IN OPTICAL-aansluiting, druk dan herhaaldelijk op INPUT ◀▶ om de ingang op dit toestel te veranderen naar "OPTICAL".

OPTICAL

Wanneer u een apparaat afspeelt dat verbonden is met de LINE IN-aansluiting, druk dan herhaaldelijk op INPUT ◀▶ om de ingang op dit toestel te veranderen naar "LINE".

LINE

2. Start het afspelen op de speler.
 - Wanneer u verbonden bent d.m.v. een digitale optische kabel, ondersteunt dit toestel lineaire PCM-signalen tot 48 kHz/24 bits voor ingang.



Tijdstelling / Gebruik van het alarm om het afspelen te starten

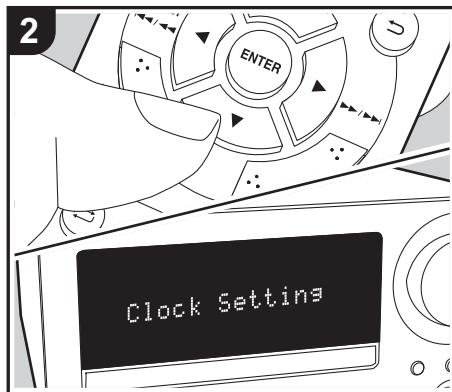
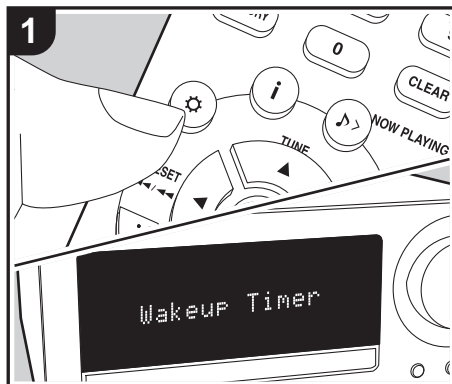

Tijdstelling

Door de tijd in te stellen, kunt u het alarm gebruiken om afspelen te beginnen.

1. Druk op de afstandsbediening op om het menu weer te geven.
 2. Druk op (a) om "Clock Setting" te selecteren en druk vervolgens op ENTER (d).
 3. Wanneer de instelling voor het eerst gemaakt wordt, druk dan op ENTER (d) terwijl "CLOCK" knippert. Druk vanaf de volgende keer op ENTER (d) terwijl de dag van de week en de tijd weergegeven worden.
 4. Stel de dag van de week in met (c), druk dan op ENTER (d).
 5. Stel de tijd in met (c) en druk vervolgens op ENTER (d).
 6. Stel de minuten in met (c) en druk vervolgens op ENTER (d). De instelling eindigt automatisch na een korte periode.
- Wanneer u de instelling eenmaal beëindigd heeft, kan de ingestelde tijd weergegeven worden door twee keer op de knop > NOW PLAYING (b) te drukken.

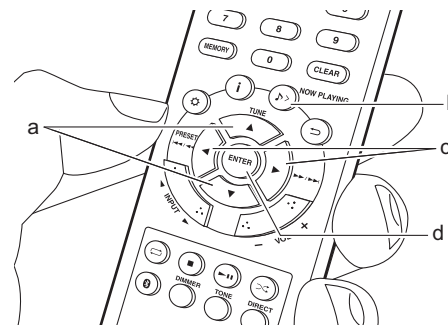

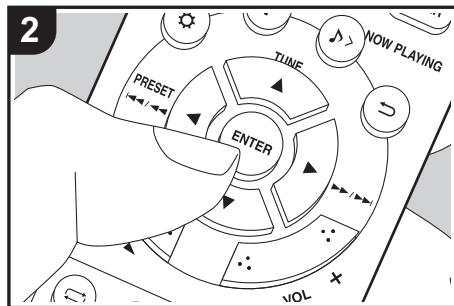

Het alarm instellen om het afspelen te starten

Op een ingestelde tijd, gaat het toestel aan en start het afspelen van de gewenste bron. Zorg ervoor dat de klok op dit toestel correct ingesteld is. U kunt de timers niet gebruiken als de klok niet ingesteld is.

1. Druk op de afstandsbediening op om het menu weer te geven.
2. Druk op ENTER (c) als "Wakeup Timer" weergegeven wordt.
3. Druk op (b) om "ONCE" of "DAILY" te selecteren en druk ENTER (c).
4. Druk op (b) om "TIMER SET" te selecteren en druk op ENTER (c).
5. Druk op (b) om de te gebruiken bron voor timer-afspelen te selecteren, druk vervolgens op ENTER (c).
 - De bronnen die u kunt selecteren zijn "CD", "USB", "DAB" (CS-375D) en "FM".
6. Druk op (b) om de dag van de week te selecteren en druk vervolgens op ENTER (c).
 - Als u "DAILY" selecteert, selecteer dan een dag van de week om mee te beginnen en een om te stoppen, uit "SUN", "MON", "TUE", "WED", "THU", "FRI", of "SAT" en bevestig.
7. Gebruik (b) om de starttijd van het alarm, de eindtijd en het volume (0 tot 50) om de beurt in te stellen en druk vervolgens op ENTER (c) om iedere selectie te bevestigen.
 - brandt op het display als de instellingen voltooid zijn.
8. Druk op (a) om het toestel op stand-by te schakelen.
 - Het alarm werkt niet als dit toestel ingeschakeld is.

Controleren van de On/Off-instellingen van het alarm: Als de alarminstelling ingeschakeld is, brandt op het display als dit toestel ingeschakeld is. Als het toestel in de stand-by-modus staat, brandt het TIMER-controlerlampje rood.

Zet de alarminstelling op On of Off: Als het alarm al gereed is, kunt u de functie aan- of uitzetten.

1. Druk op de afstandsbediening op om het menu weer te geven, druk op ENTER (c) als "Wakeup Timer" weergegeven wordt.
2. Druk op (b) om "ONCE" of "DAILY" te selecteren en druk ENTER (c).
3. Druk om uit te schakelen, op (b) om "TIMER OFF" te selecteren en druk vervolgens op ENTER (c).
 - Druk om in te schakelen, op (b) om "TIMER ON" te selecteren en druk op ENTER (c).
4. Druk op (a) om het toestel op stand-by te schakelen.

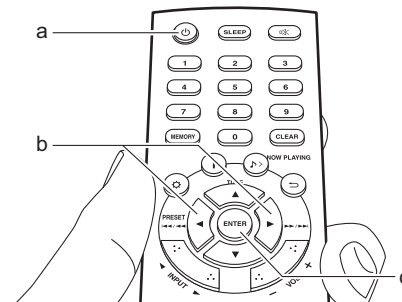



Aanpassen van geluidskwaliteit

De lage tonen (BASS) regelen

1. Druk op TONE-knop (c).
2. Druk op ◀/▶ knoppen (a) om de lage tonen te regelen. (-6 tot +6)

De hoge tonen (TREBLE) regelen.

1. Druk twee maal op TONE-knop (c).
2. Druk op de ◀/▶ knoppen (a) om de hoge tonen te regelen. (-6 tot +6)

Het lager bereik (S.BASS) benadrukken

1. Druk drie maal op TONE-knop (c).
2. Druk op de knoppen ◀/▶ (a) om "ON" te selecteren en druk op ENTER (b).

Reproduceert getrouw het oorspronkelijke geluid (DIRECT-modus)

Processen die van invloed op de geluidskwaliteit zijn worden afgesloten waardoor een geluid geproduceerd wordt dat zich dichter bij het originele geluid bevindt.

1. Telkens wanneer u op DIRECT (d) drukt, schakelen de instellingen tussen "ON" en "OFF".
- Als de DIRECT-modus ingeschakeld is, zijn BASS, TREBLE en S.BASS uitgeschakeld.

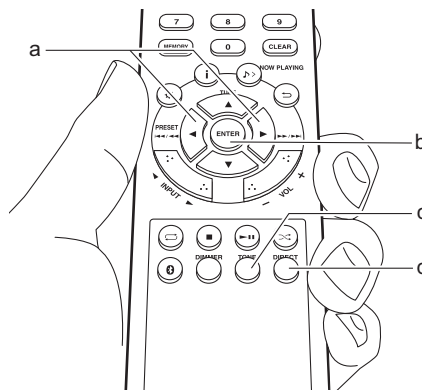



Geavanceerde instellingen

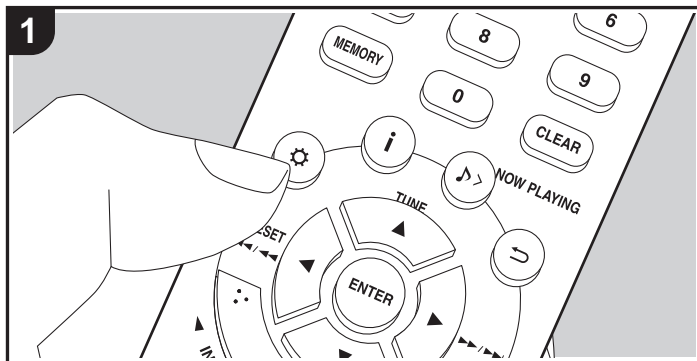

Het toestel stelt u in staat geavanceerde instellingen te configureren om u een nog betere ervaring te laten beleven.

1. Druk op op de afstandsbediening.

Wakeup Timer

2. Selecteer het item met (a) op de afstandsbediening en druk op ENTER (c) om uw selectie te bevestigen.
3. Selecteer de waarde van de instelling met (a) op de afstandsbediening. Druk op (b) om terug te keren naar het vorige display.
4. Druk op om de instellingen te verlaten.

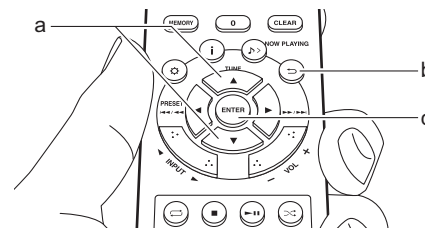

Wakeup Timer

Voer de instellingen voor het alarm uit. (→P25)

Clock Setting

Stel de tijd in. (→P24)

Auto Standby

Deze instelling zet de unit automatisch op stand-by na 20 minuten inactiviteit zonder audio-invoer.

"ON": Het toestel zal automatisch naar de stand-by-modus gaan.



"OFF": Het toestel zal niet automatisch naar de stand-by-modus gaan.

- Standaardwaarden variëren afhankelijk van de regio's.

Bluetooth Wakeup

Deze functie wekt het toestel met de BLUETOOTH ingang als dit toestel op stand-by staat en een apparaat verbonden is dat geactiveerd is voor draadloze BLUETOOTH technologie.

"On": Gebruik deze functie

"Off" (Standaardwaarde): Gebruik deze functie niet

- Door "On" in te stellen, neemt het stroomverbruik zelfs toe als het toestel op stand-by staat.

FM STEREO/MONO

Dit wordt alleen weergegeven als "FM" als ingangsbron geselecteerd is.

Schakelt naar de ontvangst om FM stereo of mono te ontvangen.

"AUTO" (standaardwaarde): Om FM stereo te ontvangen

"MONO": Om mono te ontvangen

- De instelling keert terug naar "AUTO" als de ingang veranderd is of als het toestel op stand-by geschakeld wordt.

FM RDS (CS-375D)

Dit wordt alleen weergegeven als "FM" als ingangsbron geselecteerd is.

■ ASPM

U kunt automatisch RDS-zenders zoeken en registreren. (→P18)

■ PTY

U kunt ook naar RDS-zenders zoeken op programmatype. (→P18)

DAB SCAN (CS-375D)

Dit wordt alleen weergegeven als "DAB" als ingangsbron geselecteerd is.

U kunt de automatische scan laten lopen of zenders opnieuw met de hand selecteren wanneer er nieuwe DAB-zenders toegevoegd zijn of wanneer u verhuist.

Software Version

De software-versie van de CD-kenmerken, enz. worden weergegeven.

Factory Reset

Zet de instellingen van dit toestel opnieuw op de fabrieksinstellingen. Wij raden aan dat u de instellingen die u veranderd heeft noteert voordat u verder gaat met resetten naar een fabrieksinstelling. Druk om verder te gaan op ENTER als "OK?" wordt weergegeven. Het toestel zal automatisch op stand-by gezet worden wanneer het initialiseren beëindigd is.



Problemen oplossen

Alvorens de procedure te starten

Wanneer bediening onstabiel is, kunnen problemen opgelost worden door simpelweg de stroom aan te zetten of op stand-by te zetten of het netsnoer eruit/erin te doen, i.p.v. instellingen en bedieningen na te kijken. Probeer de eenvoudige maatregelen op zowel de unit als het aangesloten apparaat. Als het probleem niet opgelost wordt na raadpleging van "Problemen oplossen", kan het probleem verholpen worden door het toestel te resetten naar de status die het had op het moment van verzending. Let op dat uw instellingen ook geïnitieerd zullen worden als u een reset verricht dus raden we aan dat u uw instellingen noteert voordat u het volgende doet.

Het resetten van het toestel (hierdoor worden de instellingen van het toestel op de standaardwaarden gereset)

1. Druk op de afstandsbediening op , selecteer "Factory Reset" in het menu en druk op ENTER.
2. Druk op ENTER.
3. Het toestel schakelt naar stand-by en de instellingen worden gereset.

■ Voeding

Kan het toestel niet inschakelen

- Trek de stekker van het netsnoer uit het stopcontact, wacht 2 minuten of langer en steek de stekker weer in het stopcontact.

Het apparaat schakelt onverwachts uit

- Het toestel schakelt automatisch naar stand-by als de instelling "Auto Standby" in het menu werkt.
- Controleer of de luidspreker kabelsnoeren het

achterpaneel raakt of de + kant en – kant korter zijn geworden. Als er contact of kortwording zijn, zal dit toestel automatisch naar stand-by schakelen.

- Als dezelfde symptomen herhaaldelijk optreden, zoals niet in staat zijn het toestel in te schakelen, trek dan onmiddellijk de stekker uit het stopcontact en neem contact op met de verkoper of de ondersteuning van ons bedrijf.

■ Een luidspreker produceert geen geluid

- Controleer of de polariteit van de luidsprekerkabels (+/-) correct is en of geen onbeklede draden in contact staan met metalen delen vlakbij de luidsprekeraansluitingen.
- Zorg ervoor dat de luidsprekerkabels niet kortsluiten.
- Wanneer een koptelefoon met de -aansluiting verbonden is, komt geen geluid uit de luidsprekers.

■ Er komt geen geluid uit de externe apparaten.

- Er is geen geluid als dit toestel gedempt wordt. Druk op  of de afstandsbediening om dempen te annuleren.
- Bevestig dat de verbinding tussen de uitgangsaansluiting op het externe apparaat en de ingangsaansluiting op dit toestel correct is.
- Zet de ingangskeuzeschakelaar op dit toestel op de positie van de terminal waarmee het externe apparaat verbonden is.
- Controleer de digitale audio-uitganginstelling van de aangesloten component. Op sommige spelconsoles, zoals deze die ondersteuning bieden voor DVD, is

de standaardinstelling uit.

■ Het display wordt niet verlicht

- Het display kan gedimd worden terwijl de DIMMER werkzaam is. Druk op de DIMMER-knop en wijzig de helderheid van het display.

■ Afstandsbediening

- Zorg ervoor dat de batterijen met de polen in de juiste richting zijn geplaatst.
- Plaats nieuwe batterijen. Gebruik geen verschillende soorten batterijen of nieuwe en oude batterijen door elkaar.
- Zorg ervoor dat dit toestel niet wordt blootgesteld aan direct zonlicht of TL-verlichting van het type inverter. Verplaats indien nodig.
- Als dit toestel is geïnstalleerd in een rek of kast met gekleurde glazen deuren, of als de deuren gesloten zijn, zal de afstandsbediening mogelijk niet goed werken.

■ Kan geen discs afspelen

- Plaats de disc zo in de laden dat het etiket naar boven wijst.
- Afpelen zou niet mogelijk kunnen zijn als de disc krassen heeft of vuil is.
- Geluidsbestanden die worden beschermd door het auteursrecht kunnen niet worden afgespeeld.

■ Kan het USB-geheugen niet afspelen

- Controleer of het USB-geheugen correct naar



binnen gestoken is in de USB-poort van het toestel.

- Sluit het USB-opslagapparaat af van het toestel en probeer het vervolgens opnieuw te verbinden.
- Soms kan het zijn dat dit toestel het USB-geheugen niet als goed apparaat herkent. Probeer dit toestel dan naar stand-by te schakelen en het vervolgens weer in te schakelen.
- Geluidsbestanden die worden beschermd door het auteursrecht kunnen niet worden afgespeeld.
- Voorzorgsmaatregelen voor USB-geheugens (→ P15)

■ **FM-ontvangst is zwak**

- Controleer de antenneaansluiting opnieuw.
- Scheidt de antenne van de luidsprekerkabels en het netsnoer.
- Zet het toestel uit de buurt van uw TV of PC.
- Voorbijgaande auto's en vliegtuigen kunnen interferentie veroorzaken.
- Betonmuren verzwakken radiosignalen.
- Luister naar de radiozender in mono.
- De FM-ontvangst kan helderder worden als u de antenne-aansluiting op de muur gebruikt, die voor de TV gebruikt wordt.

■ **BLUETOOTH-functie**

- Probeer de stroom van het toestel in-/uit te schakelen en het apparaat dat geactiveerd is voor draadloze BLUETOOTH technologie in-/uit te schakelen. Het heropstarten van het apparaat dat geactiveerd is voor draadloze BLUETOOTH technologie kan effectief zijn.
- De apparaten die geactiveerd zijn voor draadloze BLUETOOTH-technologie moeten het A2DP-profiel

ondersteunen.

- In de nabijheid van componenten zoals een magnetron of een draadloze telefoon, die gebruik maken van de radiogolf in het 2,4 GHz-bereik, kan een radiogolfinterferentie optreden die het gebruik van dit toestel uitschakelt.
- Als zich een metalen voorwerp in de buurt van het toestel bevindt, kan BLUETOOTH verbinding mogelijk niet werken omdat het metaal van invloed kan zijn op de radiogolven.
- Om te reageren op de handelingen die op de afstandsbediening van dit toestel uitgevoerd worden, moet het apparaat dat geactiveerd is voor draadloze BLUETOOTH technologie het AVRCP-profiel ondersteunen.
- Houd er rekening mee dat bediening met de afstandsbediening niet altijd gegarandeerd wordt met alle apparaten die geactiveerd zijn voor draadloze BLUETOOTH technologie.

Kan geen verbinding met dit toestel maken

- Controleer of de BLUETOOTH-functie van het apparaat dat geactiveerd is voor draadloze BLUETOOTH-technologie ingeschakeld is.
- Als een reeds gepaard toestel niet verbonden kan worden, wis dan de informatie over het paren op het apparaat dat geactiveerd is voor draadloze BLUETOOTH technologie, en voer het paren vervolgens opnieuw uit.

Muziek afspelen is niet beschikbaar op het toestel, zelfs niet nadat de BLUETOOTH-verbinding succesvol is

- Als het geluidsvolume van uw apparaat dat geactiveerd is voor draadloze BLUETOOTH technologie laag is ingesteld, zal de weergave van audio mogelijk niet beschikbaar zijn. Verhoog het

volume op het apparaat dat geactiveerd is voor draadloze BLUETOOTH technologie.

- Sommige apparaten die geactiveerd zijn voor draadloze BLUETOOTH-technologie kunnen uitgerust zijn met een keuzeschakelaar voor verzenden/ontvangen. Selecteer de verzendmodus.

Geluid wordt onderbroken

- Er is mogelijk een probleem met het apparaat dat geactiveerd is voor draadloze BLUETOOTH-technologie. Controleer de informatie op het internet.

Overige opmerkingen

■ CD's

Voorzorgsmaatregelen voor het afspelen

- Er kunnen compact discs (CD's) met het volgende logo op het etiket gebruikt worden.



- * Dit toestel ondersteunt CD-R en CD-RW-discs. Houd er rekening mee dat sommige discs mogelijk niet kunnen worden afgespeeld wegens de kenmerken van de disc, krassen, vuil of de opnamestatus.
- Gebruik nooit discs die een ongebruikelijke vorm hebben (zoals hartvormige of achthoekige discs). Deze soorten discs kunnen vastlopen en het toestel schade berokkenen.
- Sommige audio-CD's met een kopieerbeveiligingsfunctie komen niet overeen met de officiële normen voor CD's. Dit zijn speciale discs en kunnen niet door dit toestel worden afgespeeld.
- Gebruik geen discs met resten cellofaan erop, gehuurde discs met afgebladderde etiketten of discs met decoratieve etiketten. Dit type disc kan vast komen te zitten in het toestel of kan het toestel schade berokkenen.
- Laat een CD-R/CD-RW met een etiket dat door een inkjet printer afgedrukt is nooit lange tijd in het toestel zitten. De disc kan vast komen te zitten in het toestel of kan het toestel schade berokkenen.

■ Condensvorming

Er kunnen waterdruppels binnenin het toestel ontstaan als het van een koude plaats naar een warme ruimte meegenomen wordt of als een koude ruimte snel verwarmd wordt door een verwarming. Dit wordt condens genoemd. Dit kan niet alleen een slechte werking van het toestel veroorzaken maar ook de disc of onderdelen van het toestel schade berokkenen. Wij raden aan de discs uit het toestel te halen als het toestel een poosje niet gebruikt zal worden. Als de mogelijkheid bestaat dat condens opgetreden is, trek het netsnoer dan los en laat het toestel minstens 3 uur op kamertemperatuur.

■ Luidsprekersysteem

Opmerkingen over het gebruik

- De luidsprekerkasten zijn van hout en de prestaties ervan zijn daarom gevoelig voor extreme temperaturen en vocht. Gebruik ze niet op plaatsen die blootgesteld worden aan rechtstreeks zonlicht of op vochtige plaatsen, zoals vlakbij een airconditioner, een bevochtiger, badkamer of keuken.
- Als ze vlakbij televisies, enz. geplaatst worden, kan ruis uit de luidsprekers komen als gevolg van de invloed van radiogolven, wat niet verholpen wordt door de stroom uit te schakelen. Als u last van deze ruis heeft, plaats de luidsprekers dan op een grotere afstand van het andere apparaat.
- In de luidsprekers van dit systeem worden krachtige magneten gebruikt. Houd metalen voorwerpen, zoals schroevendraaiers, op afstand van de voorkant van de luidsprekers. Deze voorwerpen kunnen door de luidsprekers aangetrokken worden

en letsel veroorzaken of de diafragma's schade berokkenen. Houd ook voorwerpen die zelf gebruik maken van magnetisme, zoals bankpasjes, floppy discs, enz., ver van de luidsprekers. Het magnetisme afkomstig van de luidsprekers kan het voorwerp onbruikbaar maken of gegevensverlies veroorzaken.

- Deze luidsprekers hebben geen magnetische afscherming. Als de luidsprekers vlakbij een kathodestraalbuis (CRT) van een televisie of een computermonitor gebruikt worden, kan het beeldscherm de invloed van het magnetisme ondergaan en ontkleuring of wazigheid veroorzaken. Maak de afstand tussen de luidsprekers en het andere apparaat groter als dit gebeurt.
- Onder normale afspeelomstandigheden dient u geen problemen met dit toestel te hebben maar wanneer ongewone geluiden klinken, zoals die welke hierna beschreven worden, kan een te hoge stroom optreden die tot doorbranden van het circuit kan leiden.
 1. Het geluid dat optreedt wanneer FM-radiozenders niet afgestemd zijn 2. Hoge geluiden afkomstig van een oscillator, een elektronisch instrument, enz. 3. Speciale geluiden zoals die van een audiotest-CD 4. Het rondzingen dat optreedt met microfoons 5. Het geluid van snel vooruit gespoelde cassettebandend 6. Als een versterker oscilleert 7. Het scherpe geluid dat optreedt wanneer stekkerkabels naar binnen gestoken of naar buiten getrokken worden, enz.

Zorg en onderhoud

Veeg de zijkanten en de bovenkant van het toestel regelmatig schoon met een zachte, droge doek. Als er zichtbaar vuil aanwezig is, dompel dan een doek in een verdunde oplossing van een neutraal reinigingsmiddel,



wring het grondig uit, veeg het vuil weg en neem het tenslotte af met een droge doek. Lees zorgvuldig de instructies die bij de chemische doekjes en andere reinigingsproducten geleverd zijn voordat u deze gebruikt. Sproei geen vluchtige vloeistoffen op dit toestel zoals verdunners, alcohol of insectenverdelgers. Dit kan tot gevolg hebben dat de deklaag loskomt of dat de ombouw vervormd raakt.



Algemene specificaties

■ Versterkergedeelte

RMS-uitgangsvermogen

- 20 W + 20 W (1 kHz, 10%, T.H.D 6 Ω)

FTC power

- 12 W + 12 W (1 kHz, 0,9%, T.H.D 6 Ω)

THD (Totale harmonische vervorming)

- 0,05% (LINE IN, DIGITAL IN, 1 kHz, 1 W)

Eigenschappen toonregeling

- ±6 dB (60 Hz (BASS))
- ±6 dB (10 kHz (TREBLE))

Signaal/ruis-verhouding

- 90 dB (IHF-A, LINE IN, DIGITAL IN, SP OUT)

Speaker Impedance

- 6 Ω - 16 Ω

Overeenkomstige impedantie hoofdtelefoon

- 16 Ω - 50 Ω (3,5 mm stereo mini-aansluiting)

Aanbevolen impedantie hoofdtelefoon

- 32 Ω

■ Tuner gedeelte

CS-375D

Tunen Frequentiebereik (FM)

- 87,5 MHz - 108,0 MHz, RDS

Tunen Frequentiebereik (DAB)

- 174,928 MHz - 239,200 MHz

Voorkeuzezender

- FM:30, DAB:10

CS-375

Tunen Frequentiebereik (FM)

- 87,5 MHz - 107,9 MHz

Voorkeuzezender

- 30

■ Bluetooth Sectie

Communicatie-systeem

- BLUETOOTH Specificatie versie 4.1+EDR-compatibele

Frequentieband

- 2,4 GHz

Modulatiemethode

- FHSS (Freq Hopping Spread Spectrum)

Compatibele Bluetooth-profielen

- A2DP 1.3
- AVRCP 1.5

Overeenkomst inhoudbeveiliging

- SCMS-T

Ondersteunde codecs

- SBC

PIN-code

- 0000

Zendbereik (A2DP)

- 20 Hz - 20 kHz (Bemonsteringsfrequentie 44,1 kHz)

MAXIMUM communicatiebereik*

- (Gezichtslijn ongeve.) 10 m Klasse 2
- * Het daadwerkelijke bereik zal variëren afhankelijk

van factoren zoals obstakels tussen apparaten, magnetische velden rondom een magnetron, statische elektriciteit, draadloze telefoon, ontvangstgevoeligheid, prestaties van antenne, besturingssysteem, software-toepassing, enz.

Maximum vermogen radiofrequentie uitgezonden in de frequentieband(en)

- 2400 - 2483,5 MHz: 5,33 dBm

■ Algemeen

Voeding

- CS-375D : AC 220 - 240 V, 50/60 Hz
- CS-375 : AC 120 V, 60 Hz

Stroomverbruik

- 20 W
- 0,5 W of minder (In Stand-by)
- 0,5 W of minder (In Stand-by, Bluetooth Wakeup : On)

Auto Standby

- On (20 min) / Off

Afmetingen (B x D x H)

- 215 mm x 117 mm x 296,5 mm
(8-1/2" x 4-3/5" x 11-2/3")

Gewicht

- 2,2 kg (4-1/5 lbs.)

■ Ingangsaansluitingen

Analoge Ingang

- LINE IN : 1

Digitale Ingang



- OPTICAL : 1 (Max Fs: 48 kHz)

■ **Andere aansluitingen**

- USB : 1 (Voor, Ver. 2.0, 5 V/0,5 A)

■ **Speaker**

Type

- Behuizing 2-weg gesloten kast

Configuratie

- Tweeter : 2,5 cm Soft Dome
- Woofer: 13 cm Kegeel

Impedantie

- 6 Ω

Frequentiebereik

- 55 Hz - 40 kHz

Uitgevoerd geluidsdrukniveau

- 82,5 dB/W/m

Maximum ingangsvermogen

- 20 W

Afmetingen (B x D x H)

- 160 mm x 250 mm x 184 mm
(6-5/16" x 9-7/8" x 7-1/4")

Gewicht

- 2,6 kg (5-3/4 lbs.)



The Bluetooth® word mark and logos are registered trademarks owned by Bluetooth SIG, Inc.



All other trademarks are the property of their respective owners.
/ Toutes les autres marques commerciales sont la propriété de leurs détenteurs respectifs. / El resto de marcas comerciales son propiedad de sus respectivos propietarios. / Tutti gli altri marchi di fabbrica sono di proprietà dei rispettivi proprietari. / Alle anderen Warenzeichen sind das Eigentum ihrer jeweiligen Eigentümer. / Alle andere handelsmerken zijn eigendom van de desbetreffende rechthebbenden. / Alla andra varumärken tillhör deras respektive ägare.

ONKYO

2-3-12 Yaesu, Chuo-ku, Tokyo 104-0028 JAPAN
<http://www.onkyo.com/>

<U.S.A.>

18 Park Way, Upper Saddle River, N.J. 07458, U.S.A.
For Dealer, Service, Order and all other Business Inquiries:
Tel: 201-785-2600 Fax: 201-785-2650
<http://www.us.onkyo.com/>

For Product Support Team Only:
1-800-229-1687
<http://www.us.onkyo.com/>

<Germany>

Gutenbergstrasse 3, 82178 Puchheim, Germany
Tel: +49-8142-4401-0 Fax: +49-8142-4208-213
<http://www.eu.onkyo.com/>

<UK>

Anteros Building, Odyssey Business Park, West End Road, South Ruislip,
Middlesex, HA4 6QQ United Kingdom
Tel: +44 (0)871-200-1996 Fax: +44 (0)871-200-1995
For Product Support only: +44 (0)208-836-3510
<http://www.uk.onkyo.com/en/>

<France>

6, Avenue de Marais F - 95816 Argenteuil Cedex FRANCE
For Product Support only: +33 969 368 138
<http://www.fr.onkyo.com/fr/>

<Hong Kong>

Unit 1033, 10/F, Star House, No 3, Salisbury Road, Tsim Sha Tsui Kowloon,
Hong Kong.
Tel: +852-2429-3118 Fax: +852-2428-9039
<http://www.hk.onkyo.com/>

<PRC>

302, Building 1, 20 North Chaling Rd., Xuhui District, Shanghai, China 200032,
Tel: +86-21-52131366 Fax: +86-21-52130396
<http://www.cn.onkyo.com/>

<Asia, Oceania, Middle East, Africa>

Please contact an Onkyo distributor referring to Onkyo SUPPORT site.
<http://www.intl.onkyo.com/support/>

Корпорация О энд Пи
2-3-12, Яэсу, Чүо-ку, г. Токио, 104-0028, ЯПОНИЯ

The above-mentioned information is subject to change without prior notice.
Visit the Onkyo web site for the latest update.

(C) Copyright 2017 Onkyo & Pioneer Corporation Japan. All rights reserved.

SN 29403218

F1707-0



* 2 9 4 0 3 2 1 8 *

ONKYO

CS-375D CS-375

CD RECEIVER SYSTEM

Instruction Manual

Mode d'emploi

Manual de instrucciones

Manuale di istruzioni

Bedienungsanleitung

Gebruikershandleiding

Grundläggande bruksanvisning

En Fr Es It De Nl Sv

COMPACT
disc
DIGITAL AUDIO

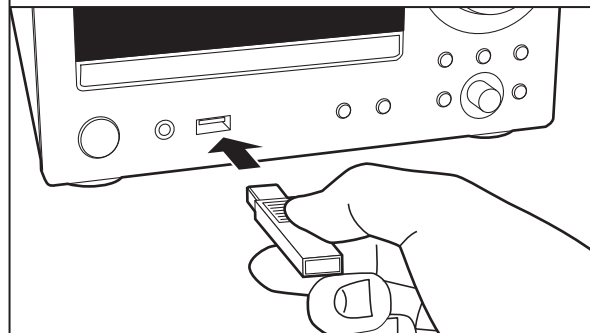
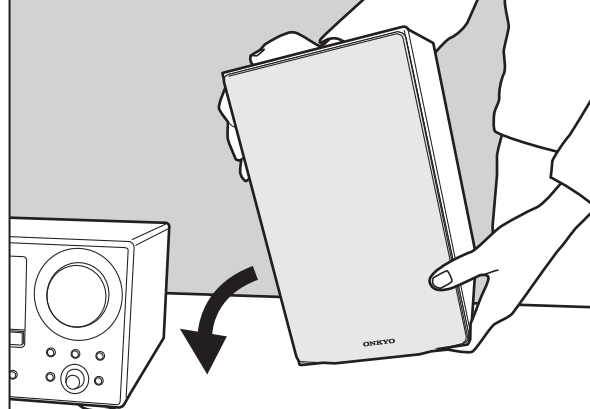



Innehållsförteckning

Innan du börjar	
Vad som finns i förpackningen	3
Delarnas namn	
Frontpanel	4
Bakpanel (CS-375D)	5
Bakpanel (CS-375)	6
Fjärrkontroll	7
Display	8
Högtalarsystem	9
Installera	
Ansluta högtalarna	10
Ansluta antennen och nätkabeln, etc.	11
Uppspelning	
Uppspelning av CD-skivor	12
Usb-minne	14
Lyssna på FM-radio	16
Lyssna på DAB digitalradio (CS-375D)	19
BLUETOOTH® Uppspelning	22
Spela upp ljud från en extern enhet	23
Inställning av tiden/använda alarmer för att starta uppspelningen	24
Att justera ljudkvaliteten	26
Avancerade inställningar	
Avancerade inställningar.....	27
Övrigt	
Felsökning	29
Andra anmärkningar:	31
Allmänna specifikationer.....	32

Vad som finns i förpackningen

1

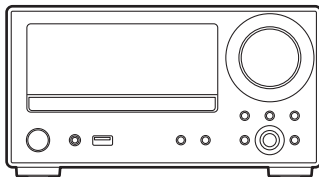

1. Huvudapparat (1)
 2. Högtalarsystem (2)
 3. Fjärrkontroll (RC-961S) (1), Batterier (AAA/R03) (2)
 4. Högtalarkabel (1,1 m) (2)
 5. DAB/FM-trådantenn (1) (CS-375D) / FM-trådantenn (1) (CS-375)
 6. Nätkabel (1)
 7. Halkfria fötter (8)
 - Snabbstartsguide (1)
- * Det här dokumentet är en onlinebruksanvisning.
Den följer inte med som ett tillbehör.

2



3

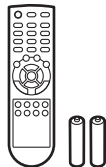

- Nätkabeln får inte anslutas innan alla andra kabelanslutningar har slutförts.
- Anslut inte några andra högtalare än de som levereras med det här systemet.
- Vi kommer inte att ta något ansvar för skador som uppstår på grund av anslutning av utrustning som tillverkas av andra företag.
- Specifikationer och utseende kan ändras utan föregående meddelande.

4



5

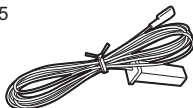

6

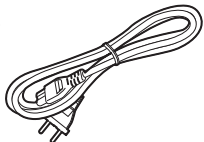

7



Frontpanel

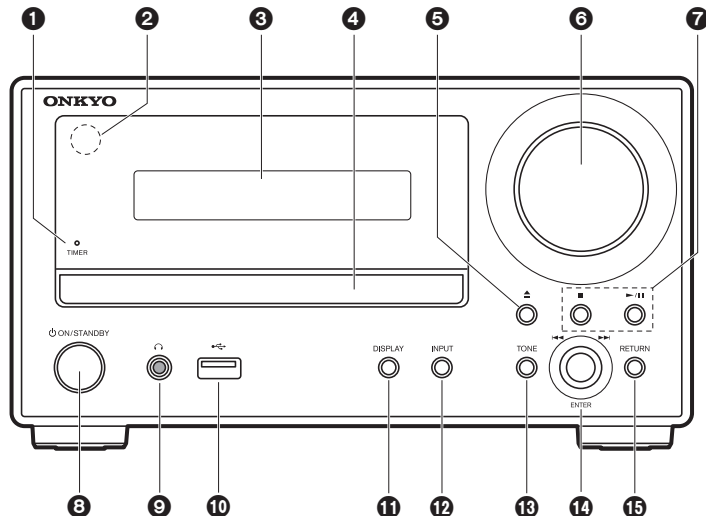

1. TIMER-indikator: Denna lyser när alarmet ställts in och den här apparaten är i standbyläge.
2. Fjärrkontrollsensor: Tar emot signaler från fjärrkontrollen.
 - Fjärrkontrollens signalområde är inom cirka 23/7 m, med en vinkel på 30° på var sida om.
3. Display (→P8)
4. Skivfack: Placera skivan här. Det går även att använda 8 cm-skivor.
5. ▲-knappen: Öppnar eller stänger skivfacket.
6. Volymrätt: Justerar volymen. Justerar mellan 0 och 50.
7. Spela-knappen:
 - : Stoppas uppspelningen.
 - ▶/|| : Spelar upp eller pausar uppspelningen.
 - Beroende på inmatningen, kanske funktionen inte startar.
8. ON/STANDBY-knapp: Sätter på enheten eller sätter den i standbyläge.
9. ⏻-uttag: Här kan du ansluta ett par stereohörlurar med minikontakt (Ø1/8"/3,5 mm).
10. USB-port: Anslut ett usb-minne för att spela upp musikfiler.
11. DISPLAY-knappen: Växlar informationen som visas på displayen.
 - Beroende på inmatningen, kanske funktionen inte startar.
12. INPUT-knappen: Växlar ingångskällan som ska spelas. (CD / BLUETOOTH / USB / OPTICAL / LINE / DAB (CS-375D) / FM)
13. TONE-knappen: Justera ljudkvaliteten. Tryck på knappen flera gånger för att välja alternativ som ska justeras bland "BASS", "TREBLE" och "S.BASS" och vrid på hoppa över-ratten (◀◀/▶▶) för att justera.
14. ENTER-knapp, hoppa över-ratt (◀◀/▶▶):
 - Vid uppspelning vrids du vänster eller höger för att välja mapp eller fil och sedan trycker du för att bekräfta.
 - Beroende på inmatningen, kanske funktionen inte startar.
 - När meny visas vrider du på ratten för att välja alternativ och trycker på den för att bekräfta inställningarna.
15. RETURN-knappen: Tryck för att gå tillbaka till den föregående inställningen.



Bakpanel (CS-375D)

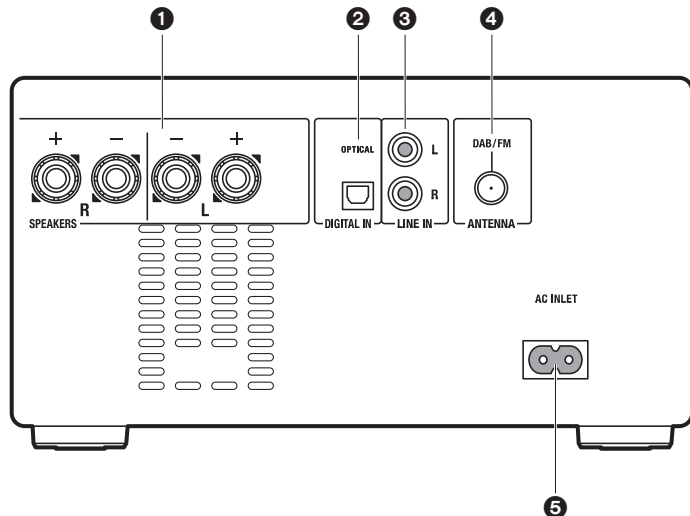

1. SPEAKERS-kontakter: Anslut högtalarna med de medföljande högtalarkablarna.
2. DIGITAL IN OPTICAL-uttag: Du kan spela upp digital ljud från en extern enhet, som en tv, genom att ansluta med hjälp av en digital optisk kabel.
3. LINE IN-uttag: Du kan spela upp ljudet från en extern enhet, som en tv, genom att ansluta med hjälp av en analog ljudkabel.
4. DAB/FM ANTENNA-uttag: Anslut den medföljande DAB/FM-trådontennen.
5. AC INLET: Anslut den medföljande nätkabeln.



Bakpanel (CS-375)

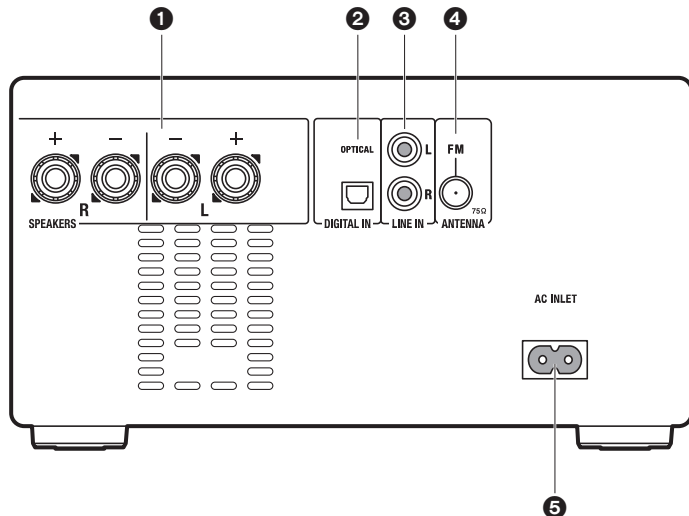

1. SPEAKERS-kontakter: Anslut högtalarna med de medföljande högtalarkablarna.
2. DIGITAL IN OPTICAL-uttag: Du kan spela upp digital ljud från en extern enhet, som en tv, genom att ansluta med hjälp av en digital optisk kabel.
3. LINE IN-uttag: Du kan spela upp ljudet från en extern enhet, som en tv, genom att ansluta med hjälp av en analog ljudkabel.
4. FM ANTENNA-uttag: Anslut den medföljande fm-trådontennen.
5. AC INLET: Anslut den medföljande nätkabeln.

Fjärrkontroll

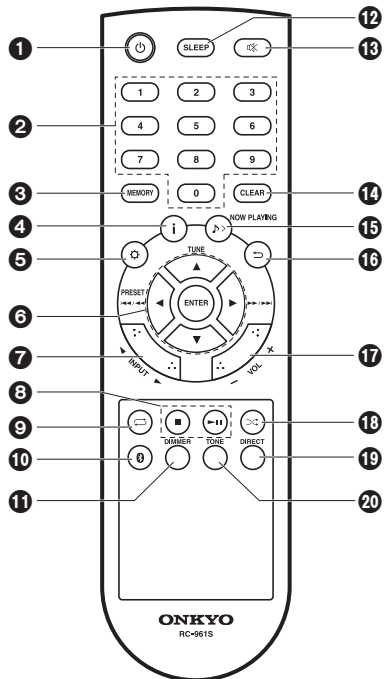

1. -knappen: Sätter på enheten eller sätter den i standbyläge.
2. Sifferknappar: Använd dessa för att direkt skriva in cd- eller usb-spårnummer när du väljer spår.
3. MEMORY-knappen: Används för att registrera favoritradiostationer.
4. -knapp: Växlar informationen som visas på displayen.
 - Beroende på inmatningen, kanske funktionen inte startar.
5. -knapp: Visar meny. (→P27)
6. Markörknappar, ENTER-knapp: Välj alternativet med markörknapparna och tryck på ENTER för att bekräfta. TUNE ▲/▼: Används för att välja radiostationer. PRESET ◀/▶: Används för att välja stationer som har registrerats. Spela-knappen:
 - ◀◀/▶▶: Går tillbaka till början av det spår som spelas. Tryck på den igen för att gå tillbaka till föregående spår. Tryck och håll ned för att spola tillbaka spåret snabbt.
 - ▶▶/▶▶: Går till nästa spår, om du trycker på den under uppspelning. Tryck och håll kvar för att snabbspola genom spåret.
 - Beroende på inmatningen, kanske funktionen inte startar.
7. INPUT ◀/▶-knappar: Växlar ingångskällan som ska spelas. (CD / BLUETOOTH / USB / OPTICAL / LINE / DAB (CS-375D) / FM)
8. Spela-knappen:
 - : Stoppar uppspelningen.
 - ▶▶▶ : Spelar upp eller pauser uppspelningen.
 - Beroende på inmatningen, kanske funktionen inte startar.
9. -knapp: Ställer in upprepad uppspelning.
10. -knapp: Ändrar ingång till BLUETOOTH.
11. DIMMER-knappen: Du kan justera displayens ljusstyrka i fyra steg. Det går inte att stänga av den helt.
12. SLEEP-knappen: Ställ in insomningstimmern. När den inställda tiden (10, 20, 30, 60, 90, 120, 150 eller 180 minuter) har gått, växlar apparaten till standby. Om du trycker på SLEEP-knappen efter att den ställts in, visas tiden som är kvar innan den sätts i viloläge.
13. -knapp: Stänger av ljudet temporärt. Tryck på den igen när du vill få tillbaka ljudet.
14. CLEAR-knappen: För att lämna inställningarna utan att spara dem, trycker du på den medan du ställer in tiden, alarmer etc. Om du trycker på den här tillsammans med FM/DAB, raderas alla snabbvalsstationer.
15. -knapp: Tryck en gång för att visa aktuell ingång. Tryck två gånger för att visa aktuell tid.
16. -knapp: Tryck för att gå tillbaka till den föregående inställningen.
17. VOL +/−-knappar: Justerar volymen. Justerar mellan 0 och 50.
18. -knapp: Ställer in slumpmässig uppspelning.
19. DIRECT-knappen: Växlar DIRECT-läget mellan av och på. (→P26)
20. TONE-knappen: Justera ljudkvaliteten. (→P26)

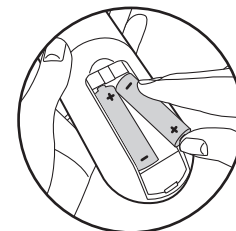



Display

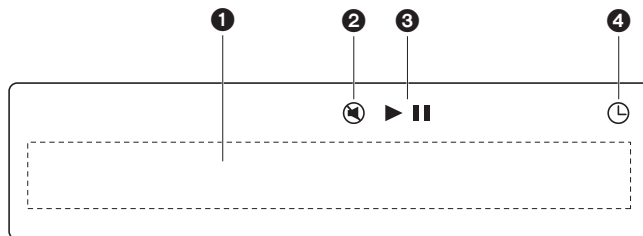

1. Meddelandedisplay: Visar information om spår och menyer.
 - Tecken som inte kan visas på den här apparaten visas som "■".
 - Följande ikoner visas:
 - : Mapp
 - 📌: Spårtitel
2. Denna visas när ljudavstängningen är på.
3. Visar uppspelningsstatus.
4. Denna lyser när alarmet ställts in.

Högtalarsystem

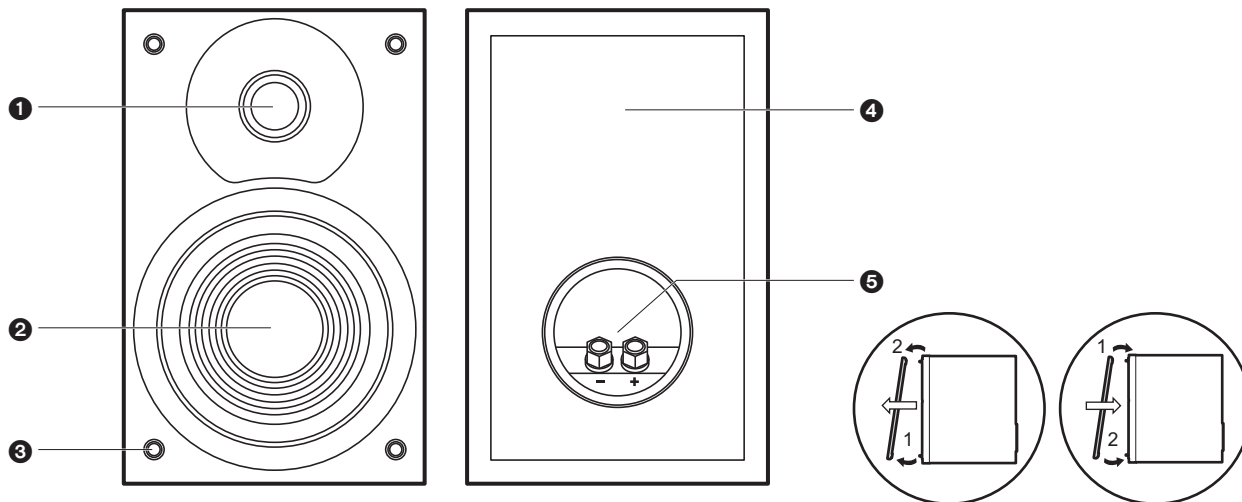

Det är ingen skillnad mellan höger och vänster när det gäller högtalarsystemet som följer med. Det blir ingen skillnad på ljudkvaliteten oavsett vilken sida du väljer att ställa respektive högtalare.

1. Diskant: Spelar upp diskanten.
2. Högtalarelement: Spelar upp mellanregistret och basen.
3. Fästen för högtalarskydden: Används för att fästa högtalarskydden. När du ska ta bort högtalarskyddet håller du i botten av högtalarskyddet med båda händer och drar försiktigt framåt och sedan drar du försiktigt ut överdelen av högtalarskyddet. För att sätta på det igen, fäster du överdelen först och sedan botten.
4. Högtalarlåda
5. Högtalaranslutningar: Anslut högtalarna till huvudapparaten med högtalarkablarna.



Ansluta högtalarna

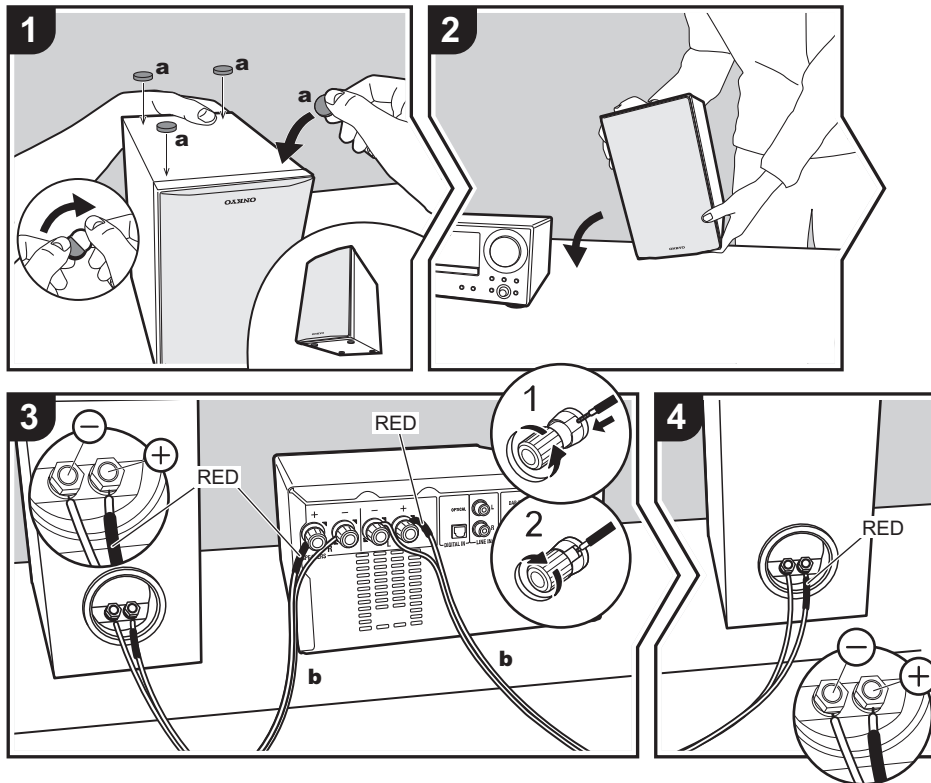

Innan installation

Fäst de medföljande halkfria fötterna i de fyra hörnen på fronthögtalarens undersida. Det gör att det är mindre risk att högtalarna glider, förbättrar stabiliteten i installationen och ger bättre ljud.

Instruktioner för hur du ansluter högtalarna

Anslut de medföljande högtalarkablarna med ändarna med de röda markeringarna till +-uttagen på huvudenheten och högtalaren. Om anslutningen är felaktig, vänds faset och det gör det svårare att mata ut bas. Efter att ha satt i högtalarkablarna, drar du åt kontakterna ordentligt genom att vrida dem till höger. Se också till att de oskyddade högtalarkablarna inte sticker ut från högtalaruttagen när du ansluter dem. Om de oskyddade högtalarkablarna rör vid den bakre panelen eller om kablarna för + och - rör vid varandra, kan skyddskretsen aktiveras och strömmen kan stängas av.

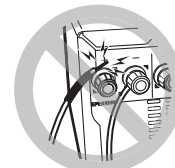



Ansluta antennen och nätkabeln, etc.

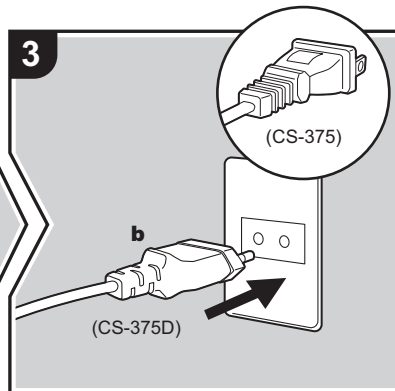
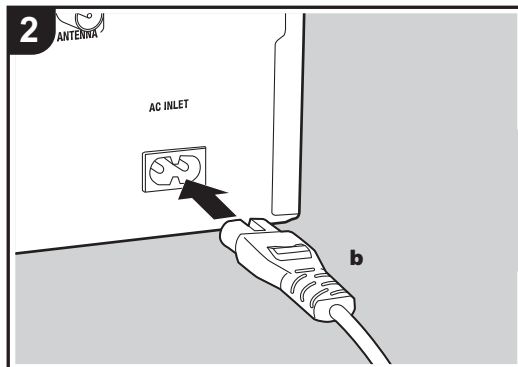
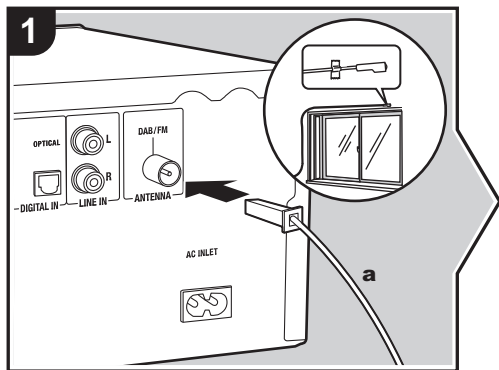

Antennanslutning

Flytta runt på antennen medan du spelar radion för att hitta den position som ger bäst mottagning.

Anslutning av nätkabel

Denna modell har en löstagbar nätkabel. Nätkabeln får inte anslutas innan alla andra anslutningar är slutförda. Se till att du först ansluter nätkabeln till AC INLET-uttaget på apparaten och anslut den sedan till ett eluttag. Koppla alltid loss nätkabeln från vägguttaget först när kabeln ska kopplas loss.



Uppspelning av CD-skivor

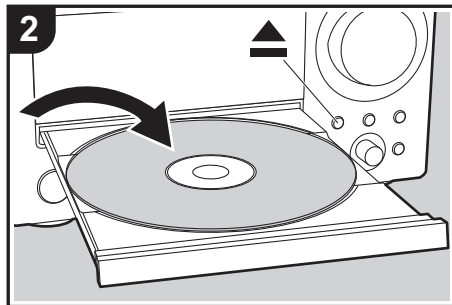
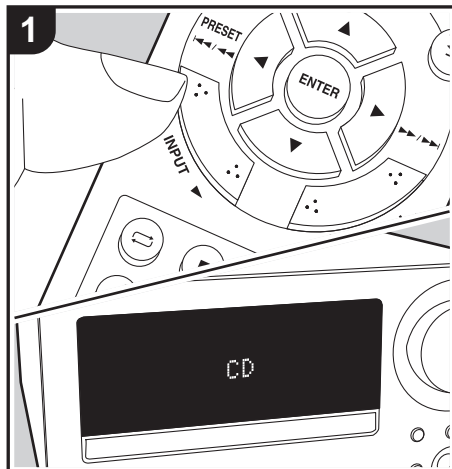

Den här apparaten kan också spela cd-r/cd-rw där filer i MP3-format spelats in, tillsammans med kommersiella cd-skivor.

- De samplingshastigheter som stöds för mp3-filer är 32 kHz till 48 kHz, och de bithastigheter som stöds ligger mellan 32 kbit/s och 320 kbit/s och VBR.
- Vi kan inte garantera uppspelning av cd:ar som inte följer cd-standarderna, som kopieringsskyddade cd:ar.

Spela musik-cd:ar

Utför följande procedur när apparaten är på.

1. Tryck flera gånger på INPUT ◀▶ på fjärrkontrollen för att ändra ingång till CD.
2. Tryck på ▲ på huvudapparaten för att öppna skivfacket, och efter att skivan satts i facket, trycker du på ▲ igen för att stänga facket.
3. Tryck på ▶▶▶ (d) på fjärrkontrollen för att starta uppspelningen. Använd andra uppspelningsknappar (b) för att stoppa uppspelningen eller välja spår att spela upp. Det går även att välja genom att skriva in spårnumret med sifferknapparna (a) och trycka på ENTER (c).

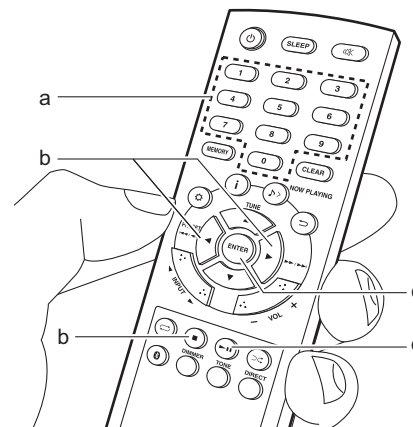



Spela upp MP3-skivor

- Utför följande procedur när apparaten är på.
- Tryck flera gånger på INPUT ◀/▶ på fjärrkontrollen för att ändra ingång till CD.
 - Tryck på ▲ på huvudapparaten för att öppna skivfacket, och efter att skivan satts i facket, trycker du på ▲ igen för att stänga facket.
 - När skivan lästs in, använder du ▲/▼ (d) på fjärrkontrollen för att välja mapp eller fil. Om du markerat en mapp, visas innehållet när du trycker på ENTER (f). Återgå till föregående display genom att trycka på ↵ (c).
När du markerar en fil och trycker på ENTER (f) på fjärrkontrollen, startar uppspelningen.
 - Endast musikfiler på samma nivå som mappen spelas upp.
 - Använd uppspelningsknapparna (e) för att stoppa uppspelningen eller för att välja spår att spela upp. Det går även att välja genom att skriva in spårnumret med sifferknapparna (a) och trycka på ENTER (f).
Genom att trycka på i (b), kan du även ändra visningen i ordningen spårtitel/artistens namn/albumets namn/spårnumret i mappen, förluten uppspelningstid/återstående uppspelningstid.
 - ID3 version 1 (1.0 och 1.1) stöder bara visning av titel, artistens namn och albumets namn.
 - Tecken som inte kan visas på den här apparaten visas som "■".
 - Det maximala antalet som kan läsas är 255 mappar och 999 filer. Det inkluderar mappar som innehåller filer den här apparaten inte kan spela.

Upprepad uppspelning

- Tryck på ◻ (g) flera gånger under uppspelning för att visa REPEAT ONE eller REPEAT ALL på displayen.
REPEAT ONE: Upprepa uppspelningen av de valda spårerna.
REPEAT ALL: Upprepa uppspelningen av alla spår. Upprepad uppspelning av alla spår i en mapp på en mp3-skiva.
 - Om du vill avbryta upprepad uppspelning, trycker du på ◻ (g) flera gånger tills "REPEAT OFF" visas.
 - Upprepad uppspelning avbryts om slumpmässig uppspelning startas under upprepad uppspelning.

Slumpmässig uppspelning

- Spelar upp spår slumpmässigt.
- Tryck på >< (h) flera gånger under uppspelning för att visa "RANDOM ON" på displayen.
 - Om du vill avbryta upprepad uppspelning, trycker du på >< (h) tills "RANDOM OFF" visas.
 - Den slumpmässiga uppspelningen avbryts om upprepad uppspelning startas under slumpmässig uppspelning.

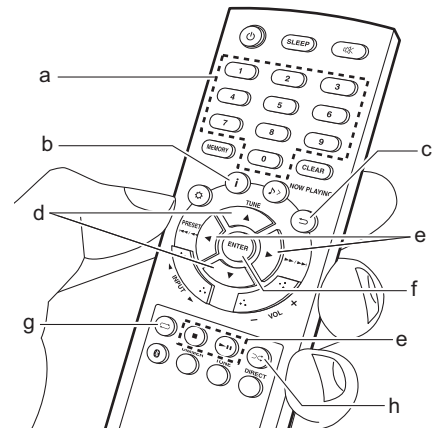

Usb-minne

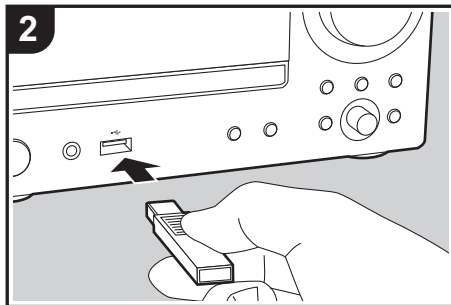
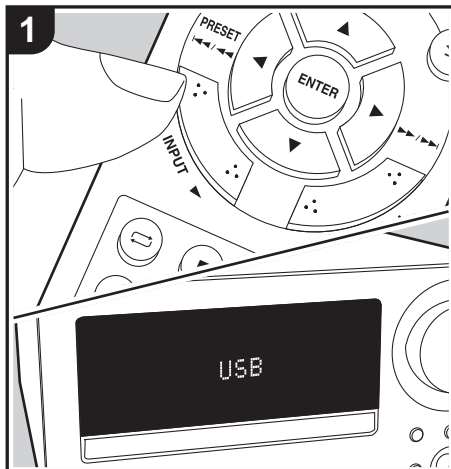

Du kan spela upp mp3-musikfiler genom att ansluta ett usb-minne till USB-porten på apparatens framsida.

- De samplingshastigheter som stöds för mp3-filer är 32 kHz till 48 kHz, och de bithastigheter som stöds ligger mellan 32 kbit/s och 320 kbit/s och VBR.

Grundläggande åtgärder

Utför följande procedur när apparaten är på.

1. Tryck flera gånger på INPUT ◀▶ på fjärrkontrollen för att ändra ingång till USB.
2. Sätt i ditt usb-minne i USB-porten på framsidan.
3. När det lästs in, använder du ▲/▼ (d) på fjärrkontrollen för att välja mapp eller fil. Om du markerat en mapp, visas innehållet när du trycker på ENTER (f). Återgå till föregående display genom att trycka på ⇨ (c).

När du markerar en fil och trycker på ENTER (f) på fjärrkontrollen, startar uppspelningen.

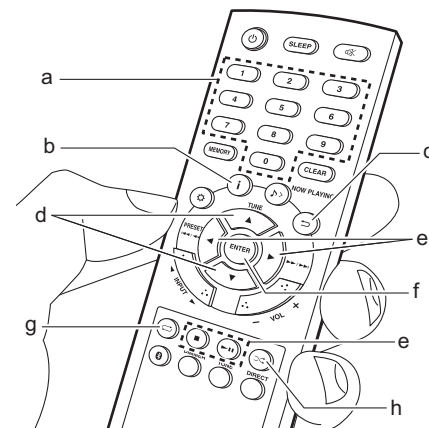

- Endast musikfiler på samma nivå som mappen spelas upp.
4. Använd uppspelningsknapparna (e) för att stoppa uppspelningen eller för att välja spår att spela upp. Det går även att välja genom att skriva in spårnumret med sifferknapparna (a) och trycka på ENTER (f).
Genom att trycka på i (b), kan du även ändra visningen i ordningen spårtitel/artistens namn/albumets namn/spårnumret i mappen, förfluten uppspelningstid/återstående uppspelningstid.
 - ID3 version 1 (1.0 och 1.1) stöder bara visning av titel, artistens namn och albumets namn.
 - Tecken som inte kan visas på den här apparaten visas som "■".
 - Det maximala antalet som kan läsas är 255 mappar och 999 filer. Det inkluderar mappar som

innehåller filer den här apparaten inte kan spela.







Upprepad uppspelning

1. Tryck på  (g) flera gånger under uppspelning för att visa REPEAT ONE eller REPEAT ALL på displayen.
REPEAT ONE: Upprepa uppspelningen av de valda spåren.
REPEAT ALL: Upprepa uppspelningen av alla spår i mappen.
- Om du vill avbryta upprepad uppspelning, trycker du på  (g) flera gånger tills "REPEAT OFF" visas.
 - Upprepad uppspelning avbryts om slumpmässig uppspelning startas under upprepad uppspelning.

- Den här apparaten stöder inte användning av en extern hårddisk.
- USB-hubbar och USB-lagringsenheter med hub-funktioner stöds inte. Anslut inte dessa enheter till enheten.
- Vi tar inget som helst ansvar för förlust av eller skada på data som lagrats på ett usb-minne när det används med denna apparat. Vi rekommenderar att du säkerhetskopierar dina viktiga musikfiler i förväg.

Slumpmässig uppspelning

Spelar spåren i en mapp slumpmässigt.

1. Tryck på  (h) flera gånger under uppspelning för att visa "RANDOM ON" på displayen.
- Om du vill avbryta upprepad uppspelning, trycker du på  (h) tills "RANDOM OFF" visas.
 - Den slumpmässiga uppspelningen avbryts om upprepad uppspelning startas under slumpmässig uppspelning.

Krav på usb-minne

- Den här enheten stöder usb-minnen som följer standarden för usb-masslagringsenheter. (Dock finns det fortfarande enheter som inte går att spela upp på den här apparaten även om de följer klasstandarden för usb-masslagringsenheter.)
- Enheten är också kompatibel med usb-minnen som använder filsystemsformaten FAT16 eller FAT32. Det går inte att spela upp andra format som exFAT, NTFS och HFS på den här apparaten.



Lyssna på FM-radio

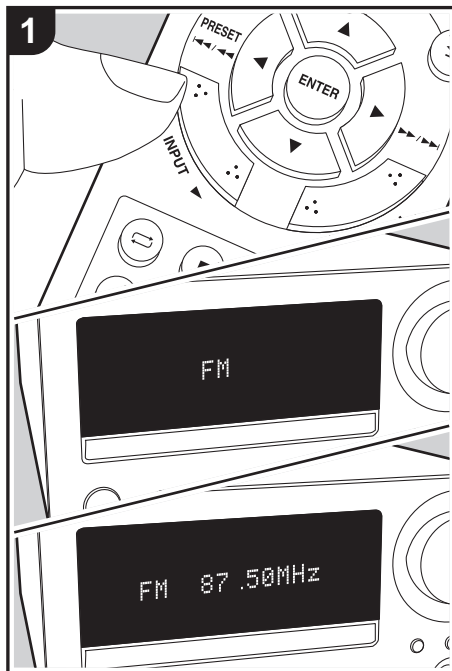

Sökning

Utför följande procedur när apparaten är på.

1. Tryck flera gånger på INPUT ◀/▶ på fjärrkontrollen för att ändra ingång till FM.
2. Tryck på TUNE ▲/▼ (b) på fjärrkontrollen för att välja en station.

Så här söker du upp en station automatiskt:

Tryck på och håll kvar TUNE ▲/▼ (b) tills "SEARCH UP" eller "SEARCH DOWN" visas, för att starta automatisk sökning. Sökningen avbryts när en station hittas.

Så här söker du upp en station manuellt:

Frekvensen ändras med ett steg varje gång du trycker på TUNE ▲/▼ (b). Ställa in genom att titta på displayen.

När fm-mottagningen är dålig: Mottagningen kan bli bättre i mono. Tryck på ⚙ (a) för att visa menyn, tryck på ▲/▼ (b) för att välja "FM STEREO/MONO", och tryck sedan ENTER (c). Tryck på ▲/▼ (b) för att välja "MONO". Tryck på ⚙ (a), för att lämna inställningarna.

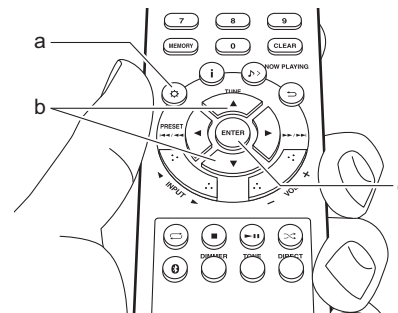

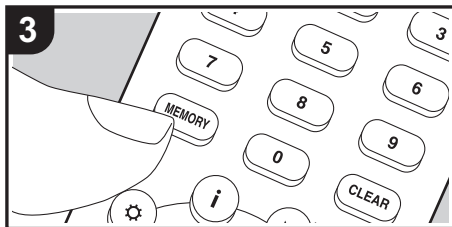
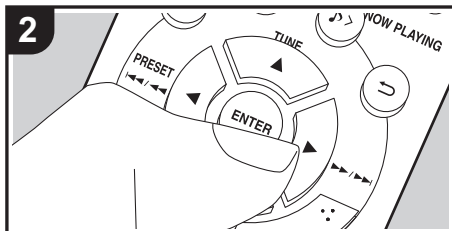
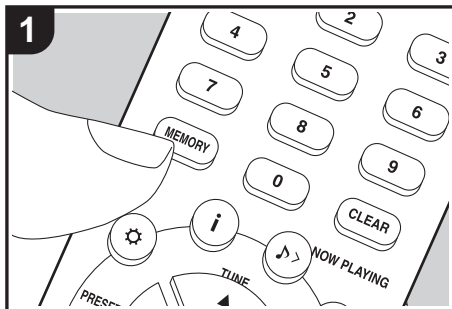

Registrera en kanal

Du kan registrera maximalt 30 FM kanaler. Efter att du ställt in den radiostation du vill registrera, utför du följande procedur.

- Tryck på MEMORY (b) på fjärrkontrollen så att det förinställda numret blinkar på displayen.

01 87.50MHz
- Medan snabbvalsnumret blinkar (omkring 5 sekunder), trycker du flera gånger på PRESET ◀▶ (g) på fjärrkontrollen för att välja ett nummer.
- Tryck på MEMORY (b) igen på fjärrkontrollen för att registrera kanalen. När den är registrerad, visas "STORED" och snabbvalsnumret slutar att blinka.

Välja registrerade kanaler

- Tryck flera gånger på INPUT ◀▶ på fjärrkontrollen för att ändra ingång till FM.
- Tryck på PRESET ◀▶ (g) på fjärrkontrollen för att välja ett förinställt nummer. Det går även att välja genom att skriva in snabbvalsnumret med sifferknapparna (a) och trycka på ENTER (h).

Att välja registrerade stationer medan du lyssnar på dem i tur och ordning

- Tryck flera gånger på INPUT ◀▶ på fjärrkontrollen för att ändra ingång till FM.
- Tryck på och håll kvar PRESET ◀▶ (g) på fjärrkontrollen tills snabbvalsnumret börjar blinka. Snabbvalsnumret ändras automatiskt i intervaller om 5 sekunder.
- När den station du vill lyssna på dyker upp, trycker du på PRESET ▶ på fjärrkontrollen.

Så här raderar du en registrerad radiokanal

- Tryck flera gånger på INPUT ◀▶ på fjärrkontrollen för att ändra ingång till FM.
- Tryck på och håll kvar CLEAR (e) på fjärrkontrollen. "MEMORY CLEAR" visas och alla registrerade stationer har raderats.

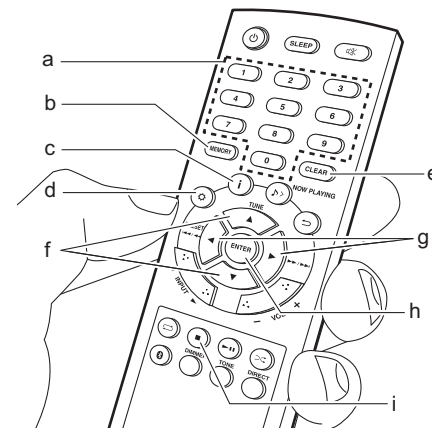



Användning av RDS (CS-375D)

RDS står för Radio Data System och är en metod för överföring av FM-radiosignaler. I regioner som använder RDS visas radiokanalens namn när du ställer in en radiokanal med sändningsinformation för programmet. Du kan använda följande funktioner.

Visar information om RDS

- När stationens namn visas, trycker du flera gånger på **i** (c) på fjärrkontrollen för att ändra informationen som visas i den här ordningen; stationens namn (PS)/ programtyp (PTY)/radiotext (RT)/frekvens. Lång information rullar över displayen.
 - "NO RDS" visas om ingen textinformation finns tillgänglig. Observera att om stationens namn, programtypen och radiotext inte tas emot, visas "NO PS", "NO PTY" och "NO RT" i stället.
 - Ovanliga tecken kan visas när apparaten tar emot tecken som inte stöds. Detta är dock inte ett tecken på fel. Det kan också vara så att om signalen från stationen är svag, kanske informationen inte visas.

Sök efter kanaler efter programtyp

- När stationens namn visas trycker du på **⊗** (d) på fjärrkontrollen för att visa menyn, på **▲/▼** (f) för att välja "FM RDS", och sedan trycker du på ENTER (h).
- Använd **▲/▼** (f) för att välja "PTY" och tryck sedan på ENTER (h).
- Tryck på PRESET **◀/▶** (g) för att välja vilken typ av program du vill söka efter och tryck sedan på ENTER (h) för att starta sökningen. De programtyper som visas är följande:
None
News (nyhetssändningar)

- Current Affairs
 - Information
 - Sport
 - Education
 - Drama
 - Cultures
 - Science (vetenskap och teknik)
 - Varied Speech
 - Pop Music
 - Rock Music
 - Easy Listening
 - Light Classics M
 - Serious Classics
 - Other Music
 - Weather & Metr
 - Finance
 - Children's Progs (barnprogram)
 - Social Affairs
 - Religion
 - Phone In
 - Travel & Touring
 - Leisure & Hobby
 - Jazz Music
 - Country Music
 - National Music
 - Oldies Music
 - Folk Music
 - Documentary
 - Alarm Test
 - Alarm - Alarm!
 - Det kan hända att informationen som visas ibland inte matchar innehållet som sänds av kanalen.
- När en station hittats, visas frekvensen och stationen tas emot.
Om du vill söka efter en annan station med samma programtyp, fortsätter du med steg 1 till 3.

- Om det inte går att hitta någon kanal visas meddelandet "NOT FOUND".
- Tryck på **■** (i) för att avbryta proceduren.
- Ovanliga tecken kan visas när apparaten tar emot tecken som inte stöds. Detta är dock inte ett tecken på fel. Det kan också vara så att om signalen från stationen är svag, kanske informationen inte visas.

Registrera RDS-stationer automatiskt

Du kan söka efter och registrera RDS-stationer automatiskt genom att använda funktionen Auto Station Program Memory (ASPM).

- Tryck på INPUT **◀▶** flera gånger för att ändra ingång till FM.
- Tryck på **⊗** (d) på fjärrkontrollen för att visa menyn, tryck på **▲/▼** (f) för att välja "FM RDS", och tryck sedan på ENTER (h).
- Använd **▲/▼** (f) för att välja "ASPM" och tryck sedan på ENTER (h).
"ASPM" blinkar under sökningen. När den är registrerad slutar snabbvalsnumret och "STORED" att blinka. "END" visas när sökningen är klar.
- Om det inte går att hitta någon kanal visas meddelandet "NOT FOUND".
- Tryck på **■** (i) för att avbryta proceduren.
- Välj registrerade kanaler (➔P17)

Lyssna på DAB digitalradio (CS-375D)

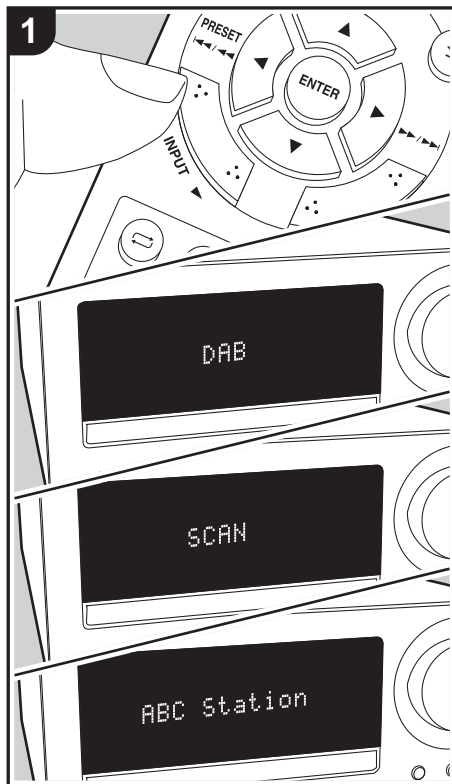

Sökning

Utför följande procedur när apparaten är på.

1. Tryck flera gånger på INPUT ◀/▶ på fjärrkontrollen för att ändra ingång till DAB.
 - Den första gången du väljer Tuner DAB kommer Auto Tuning-funktionen automatiskt att scanna DAB Band 3 för de multiplex (alltså kanaler) som finns tillgängliga i ditt område.
 - När sökningen är klar, sparas stationerna i alfanumerisk ordning och den första stationen väljs.
 - Om en ny dab-station tillkommer eller du flyttar till ett nytt område, ska du trycka på ⚙ (a) på fjärrkontrollen för att visa menyn och sedan använda "AUTO" i "DAB SCAN".
2. Välj önskad radiostation med TUNE ▲/▼ (b) på fjärrkontrollen och tryck sedan på ENTER (c) för att bekräfta ditt val.

Manuell kanalinställning

Du kan söka efter stationer som inte går att hitta automatiskt genom en manuell sökning.

1. Tryck flera gånger på INPUT ◀/▶ på fjärrkontrollen för att ändra ingång till DAB.
2. Tryck på ⚙ (a) på fjärrkontrollen för att visa menyn, tryck på ▲/▼ (b) för att välja "DAB SCAN", och tryck sedan på ENTER (c).
3. Använd ▲/▼ (b) för att välja "MANUAL" och tryck sedan på ENTER (c).
4. Frekvensen ändras varje gång du trycker på TUNE ▲/▼ (b) på fjärrkontrollen. Titta på displayen medan du ändrar till den önskade frekvensen och tryck sedan på ENTER (c) för att bekräfta ditt val.

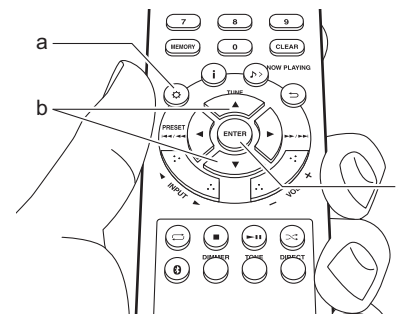

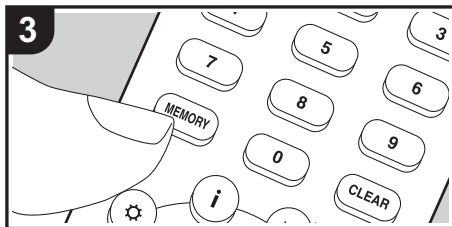
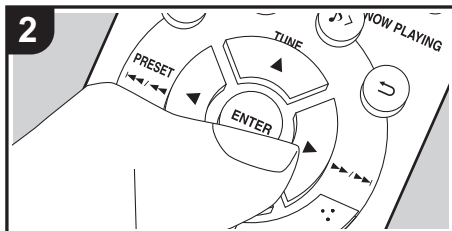
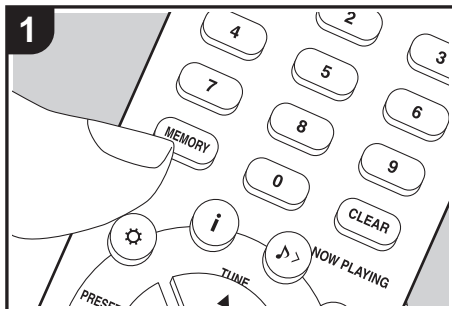

Registrera en kanal

Du kan registrera maximalt 10 DAB kanaler. Efter att du ställt in den radiostation du vill registrera, utför du följande procedur.

1. Tryck på MEMORY (b) på fjärrkontrollen så att det förinställda numret blinkar på displayen.

CH 01

2. Medan snabbvalsnumret blinkar (omkring 10 sekunder), trycker du flera gånger på PRESET ◀▶ (e) på fjärrkontrollen för att välja ett nummer.
3. Tryck på MEMORY (b) igen på fjärrkontrollen för att registrera kanalen. När den är registrerad, visas "STORED" och snabbvalsnumret slutar att blinka.

Välja registrerade kanaler

1. Tryck flera gånger på INPUT ◀▶ på fjärrkontrollen för att ändra ingång till DAB.
2. Tryck på PRESET ◀▶ (e) på fjärrkontrollen för att välja ett snabbvalsnummer och tryck sedan på ENTER (f) för att bekräfta ditt val. Det går även att välja genom att skriva in snabbvalsnumret med sifferknapparna (a) och trycka på ENTER (f).

Så här raderar du en registrerad radiokanal

1. Tryck flera gånger på INPUT ◀▶ på fjärrkontrollen för att ändra ingång till DAB.
2. Tryck på och håll kvar CLEAR (d) på fjärrkontrollen. "MEMORY CLEAR" visas och alla registrerade stationer har raderats.

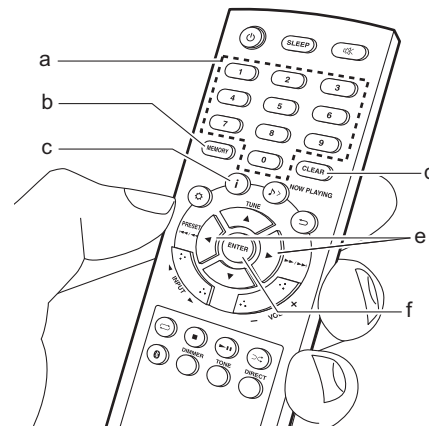



Visa informationen för DAB Radio

1. Tryck på **i** -knappen (c) upprepade gånger för att visa mer information om den valda DAB-kanalen.

Programnamn : Stationens namn visas. (inställt som standard)

Rullande text : Informationen visas rullande på displayen när den skickas från stationen.

Programtyp : Visar vilken typ av innehåll stationen sänder.

Multiplexnamn : Visar namnet på den multiplex (ensemble) som tillhandahåller den aktuella tjänsten.

Kanal/frekvens : Visar kanalen och frekvensen för den aktuella stationen.

Stereoläge : Visar stereoläget.

Överföringshastighet : Visar dataöverföringshastigheten.

Signalkvalitet : Signalkvaliteten visas som en siffra.

0 - 69: Dålig mottagning

70 - 84: Bra mottagning

85 - 100: Utmärkt mottagning

BLUETOOTH® Uppspelning

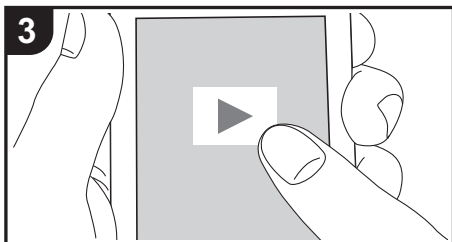
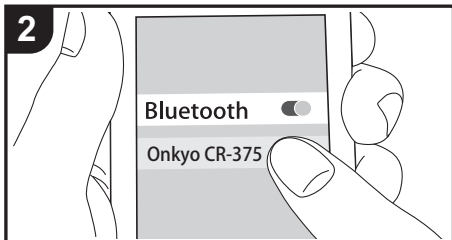
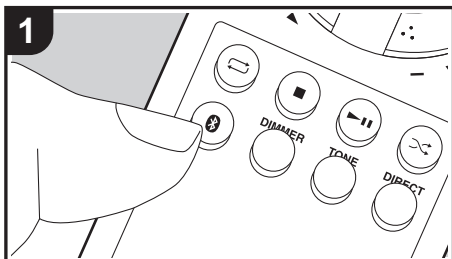

Hopkoppling

Utför följande procedur när apparaten är på.

1. När du trycker på -knappen på fjärrkontrollen, visas "Pairing" på displayen och kopplingsläget aktiveras.

Pairing

2. Aktivera (sätt på) BLUETOOTH-funktionen på enheten som är kompatibel med den trådlösa överföringstekniken BLUETOOTH; välj sedan den här apparaten bland de enheter som visas. Om du ombeds knappa in ett lösenord ska du ange "0000".
 - Den här apparaten visas som "Onkyo CR-375".
3. "Pairing" på displayen ändras till namnet på enheten som är kompatibel med den trådlösa tekniken BLUETOOTH.
 - När du ansluter till en annan enhet som är kompatibel med den trådlösa tekniken BLUETOOTH, ska du först inaktivera anslutningen till andra kopplade enheter som är kompatibla med den trådlösa tekniken BLUETOOTH, och efter att "Pairing" visas, utför du det som beskrivs i steg 2. Den här apparaten kan lagra data för upp till åtta kopplade enheter.
 - Räckvidden är maximalt cirka 32'/10 m. Observera att det inte alltid går att garantera en anslutning till alla enheter som är kompatibla med den trådlösa överföringstekniken BLUETOOTH.
 - All kopplingsinformation raderas när du återställer inställningarna till det läge de var i vid leveransen. Observera att detta inte raderar kopplingsinformationen på den enhet som är kompatibel med den trådlösa tekniken BLUETOOTH. När apparaten kopplas till enheten igen, ska du se till att radera kopplingsinformationen

på den enhet som är kompatibel med den trådlösa överföringstekniken BLUETOOTH i förväg. Information om hur man raderar kopplingsinformationen, finns i bruksanvisningen till enheten som är kompatibel med den trådlösa överföringstekniken BLUETOOTH.

Uppspelning

Utför följande procedur när apparaten är på.

1. Tryck på för att ändra ingång till BLUETOOTH.
2. Utför anslutningsproceduren på enheten som är kompatibel med den trådlösa överföringstekniken BLUETOOTH.
3. Spela upp musikfilerna. Öka volymen på enheten som är kompatibel med den trådlösa överföringstekniken BLUETOOTH till en lämplig nivå.
 - Till följd av BLUETOOTH-överföringsteknikens egenskaper kan det finnas en viss fördröjning innan ljudet från den här apparaten spelas upp på enheten som är kompatibel med den trådlösa överföringstekniken BLUETOOTH.



Spela upp ljud från en extern enhet

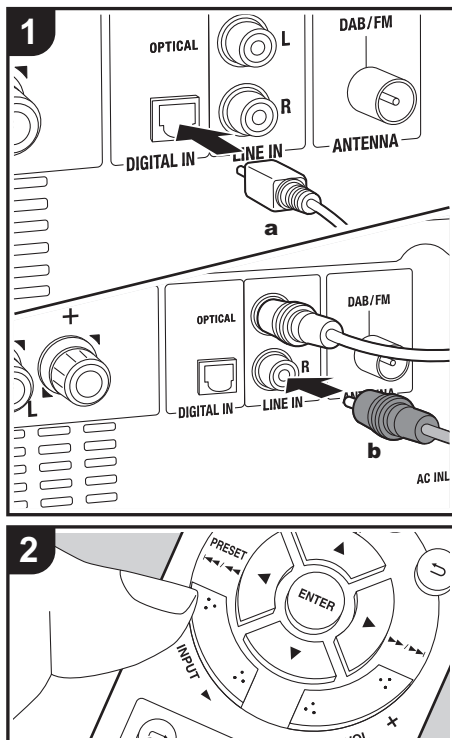

a Digital optisk kabel, **b** Analog ljudkabel

Anslutningar

Du kan spela upp ljud från externa enheter, som tv-apparater och spelkonsoler, genom den här apparaten. Om den externa enheten har en digital optisk utgång, ansluter du till den här apparatens DIGITAL IN OPTICAL-uttaget med en digital optisk kabel. När den externa enheten ska anslutas med en analog ljudkabel, ansluter du den till LINE IN-uttaget på den här apparaten.

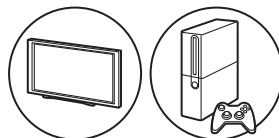

- När den ansluts med en digital optisk kabel, stöder den här apparaten linjära PCM-signaler på upp till 48 kHz/24 bitar från ingången.

Uppspelning

Utför följande procedur när apparaten är på.

1. När du spelar upp från en enhet som är ansluten till DIGITAL IN OPTICAL-uttaget, tryck flera gånger på INPUT ◀▶ för att ändra ingången på den här apparaten till "OPTICAL".

OPTICAL

När du spelar upp från en enhet som är ansluten till LINE IN-uttaget, tryck flera gånger på INPUT ◀▶ för att ändra ingången på den här apparaten till "LINE".

LINE

2. Starta uppspelning från spelaren.



Inställning av tiden/använda alarmet för att starta uppspelningen

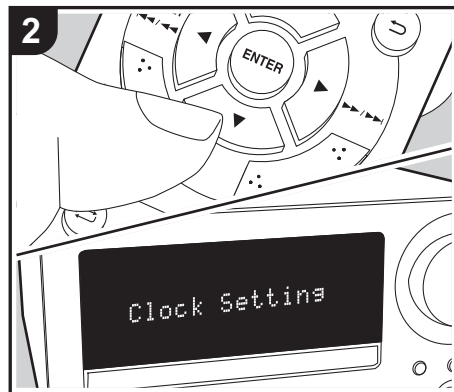
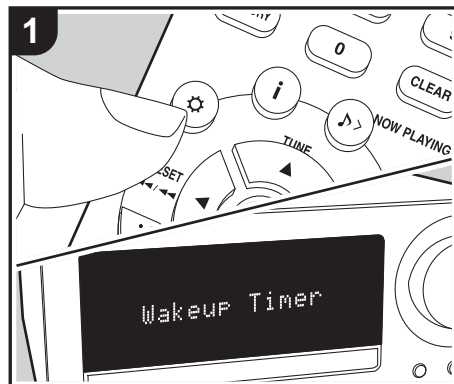

Inställning av tiden

Genom att ställa in tiden kan du använda alarmet för att starta uppspelningen .

1. Tryck på på fjärrkontrollen för att visa meny.
 2. Tryck på (a) för att välja "Clock Setting" och tryck sedan på ENTER (d).
 3. När den ställs in första gången, trycker du på ENTER (d) medan "CLOCK" blinkar. Från och med nästa gång, trycker du på ENTER (d) medan veckodagen och tiden visas.
 4. Ställ in veckodagen med (c), och tryck sedan på ENTER (d).
 5. Ställ in tiden med (c), och tryck sedan på ENTER (d).
 6. Ställ in minuterna med (c), och tryck sedan på ENTER (d). Inställningen avslutas automatiskt efter en liten stund.
- När du är klar med inställningen, kan den inställda tiden visas genom att du trycker två gånger på > NOW PLAYING-knappen (b).

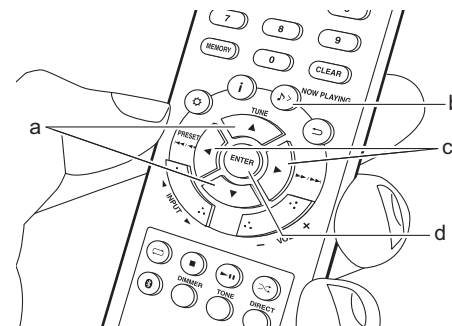

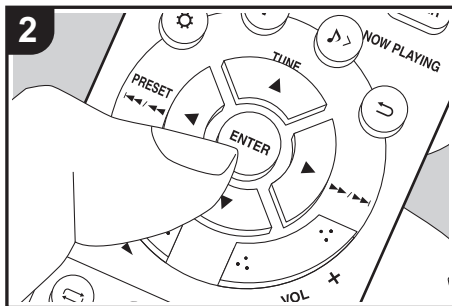
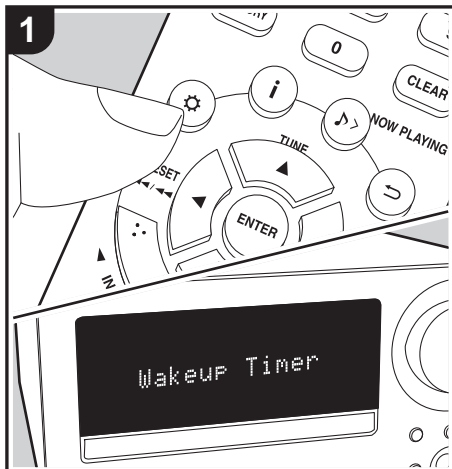

Ställa in alarmet för att starta uppspelningen

Vid den inställda tiden sätts apparaten på och börjar spela önskad källa. Se till att den här apparatens klocka är korrekt inställd. Du kan inte använda timerna om klockan inte är inställd.

1. Tryck på på fjärrkontrollen för att visa menyn.
2. Tryck på ENTER (c) när "Wakeup Timer" visas.
3. Tryck på (b) för att välja "ONCE" eller "DAILY" och tryck på ENTER (c).
4. Tryck på (b) för att välja "TIMER SET" och tryck på ENTER (c).
5. Tryck på (b) för att välja vilken källa som timern ska spela upp och tryck sedan på ENTER (c).
 - De källor som kan väljas är "CD", "USB", "DAB" (CS-375D) och "FM".
6. Tryck på (b) för att välja veckodag och tryck sedan på ENTER (c).
 - Om du väljer "DAILY", kan du välja en veckodag för att starta och en för att stoppa bland "SUN", "MON", "TUE", "WED", "THU", "FRI" eller "SAT" och bekräfta.
7. Använd (b) för att ställa in starttiden för alarmet, sluttiden och volymen (0 till 50) i tur och ordning, tryck sedan på ENTER (c) för att bekräfta varje val.
 - tänds i displayen när inställningarna är klara.
8. Tryck på (a) för att sätta apparaten i standby.
 - Alarmet fungerar inte när den här apparaten är på.

Kontrollera alarminställningarna On/Off: Om alarminställningen är på, tänds i displayen när den här apparaten är på. TIMER-indikatorn lyser rött när apparaten är i standbyläget.

Sätta On eller stänga Off alarminställningen: Om alarmet redan är inställt kan du sätta på eller stänga av funktionen.

1. Tryck på på fjärrkontrollen för att visa menyn, tryck på ENTER (c) när "Wakeup Timer" visas.
2. Tryck på (b) för att välja "ONCE" eller "DAILY" och tryck på ENTER (c).
3. För att stänga av, trycker du på (b) för att välja "TIMER OFF" och trycker på ENTER (c).
 - För att sätta på, trycker du på (b) för att välja "TIMER ON" och trycker på ENTER (c).
4. Tryck på (a) för att sätta apparaten i standby.

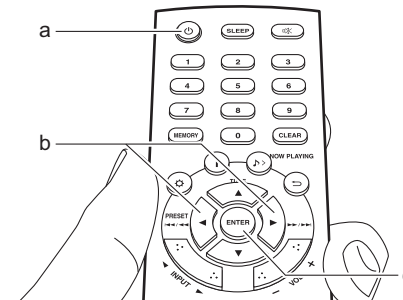



Att justera ljudkvaliteten

Justerar basen (BASS)

1. Tryck på TONE-knappen (c).
2. Tryck på ◀/▶-knapparna (a) för att justera basen. (-6 till +6)

Justera diskanten (TREBLE)

1. Tryck två gånger på TONE-knappen (c).
2. Tryck på ◀/▶-knapparna (a) för att justera diskanten. (-6 till +6)

Betonar det låga området (S.BASS)

1. Tryck tre gånger på TONE-knappen (c).
2. Tryck på knapparna ◀/▶ (a) för att välja "ON" och tryck på ENTER (b).

Att återge det ursprungliga ljudet verklighetstroget (DIRECT-läge)

Bearbetning som påverkar ljudkvaliteten stängs av så att ljudet som återges är närmare originalet.

1. Varje gång du trycker på DIRECT (d) växlar inställningarna mellan "ON" och "OFF".
- När DIRECT-läget är på, inaktiveras BASS, TREBLE och S.BASS.

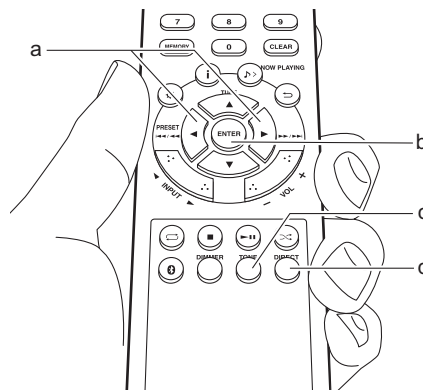



Avancerade inställningar

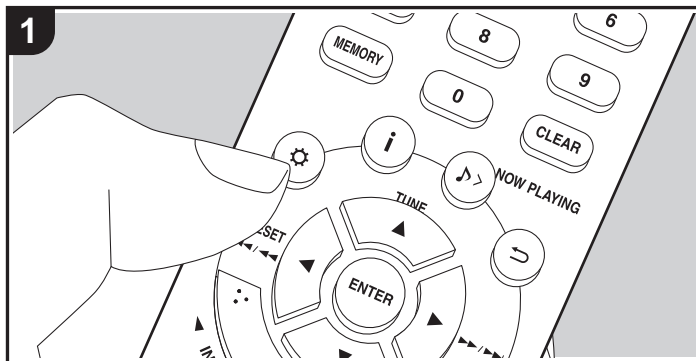

Enheten gör det möjligt för dig att konfigurera avancerade inställningar för att ge dig en ännu bättre erfarenhet.

1. Tryck på på fjärrkontrollen.

Wakeup Timer

2. Välj alternativet med (a) på fjärrkontrollen och tryck på ENTER (c) för att bekräfta ditt val.
3. Välj inställningsvärde med (a) på fjärrkontrollen. Återgå till föregående display genom att trycka på (b).
4. Tryck på , för att lämna inställningarna.

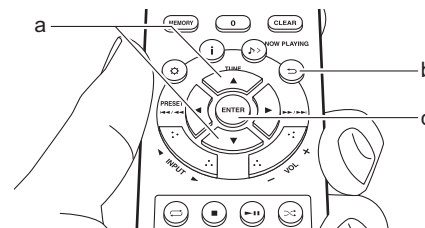

Wakeup Timer

Gör inställningarna för alarmet. (→P25)

Clock Setting

Ställ in tiden. (→P24)

Auto Standby

Denna inställning sätter automatiskt enheten i standby-läge efter 20 minuters inaktivitet utan någon ljudinmatning.

"ON": Enheten går automatiskt in i standbyläge.



"OFF": Enheten går inte automatiskt in i standbyläge.

- Standardvärdena varierar beroende på region.

Bluetooth Wakeup

Den här funktionen väcker apparaten med BLUETOOTH-ingången när den här apparaten är i standby och en enhet som är kompatibel med den trådlösa tekniken BLUETOOTH ansluts.

"On": Använd denna funktion

"Off" (Standardvärde): Använd inte denna funktion

- När den ställs in på "On" ökar energiförbrukningen även när enheten är i standbyläge.

FM STEREO/MONO

Detta visas bara när "FM" valts som ingångskälla.

Ändra mottagningen så att den tar emot fm-stereo eller mono.

"AUTO" (standardvärde): För att ta emot fm-stereo

"MONO": För att ta emot mono

- Inställningen återgår till "AUTO" om ingången ändras eller om apparaten går i standby.

FM RDS (CS-375D)

Detta visas bara när "FM" valts som ingångskälla.

■ ASPM

Du kan söka efter och registrera RDS-stationer automatiskt. (→P18)

■ PTY

Du kan söka efter RDS-stationer efter programtyp. (→P18)

DAB SCAN (CS-375D)

Detta visas bara när "DAB" valts som ingångskälla.

Du kan köra en automatisk sökning eller välja stationer manuellt igen när nya dab-stationer läggs till eller efter en flytt.

Software Version

Programversionen för cd-funktionerna etc. visas.

Factory Reset

Återställ apparatens inställningar till det läge de var i vid leveransen. Vi rekommenderar att du noterar de inställningar du ändrat innan du fortsätter med fabriksåterställningen. För att fortsätta, trycker du på ENTER när "OK?" visas. Apparaten kommer automatiskt att sättas i standby när initialiseringen är klar.



Felsökning

Innan du startar proceduren

När en funktion är instabil, kan problemet lösas genom att helt enkelt sätta på strömmen, sätta den i standby eller dra ur/sätta i nätkabeln, hellre än att gå igenom inställningarna och funktionerna. Testa de enkla åtgärderna på både enheten och den anslutna utrustningen. Om problemet inte avhjälpas efter att ha gått igenom "Felsökning", kan en återställning av apparaten, till samma status som vid leveransen, lösa problemet. Observera att dina inställningar också kommer att initialiseras när du återställer, så vi rekommenderar att du noterar dina inställningar innan du gör följande.

Återställ den här apparaten (detta återställer apparatens inställningar till standardinställningarna)

1. Tryck på  på fjärrkontrollen, välj "Factory Reset" i menyn och tryck på ENTER.
2. Tryck på ENTER.
3. Apparaten går över i standby och inställningarna återställs.

Ström

Kan inte slå på enheten

- Dra ut nätkabeln ur vägguttaget, vänta minst 2 minuter och sätt sedan in den igen.

Enheten stängs av oöventat

- Apparaten går automatiskt in i standby när "Auto Standby"-inställningen i menyn är aktiv.
- Kontrollera om högtalarkablarna rör vid den bakre panelen eller om +-sidan och -sidan har kortslutits. Om det uppstått kontakt eller kortslutning

kommer apparaten att sättas i standby automatiskt.

- Om samma symtom, som att apparaten inte går att sätta på inträffar flera gånger, dra omedelbart ur nätkabeln från vägguttaget och kontakta återförsäljaren eller vårt företags support.
- ### Högtalaren återger inget ljud
- Kontrollera att polariteten hos högtalarkablarna (+/-) är korrekt och att inga oisolerade ledningar kommer i kontakt med metalldelar i närheten av högtalarkontakterna.
 - Kontrollera att högtalarkablarna inte är kortslutna.
 - Inget ljud matas ut från högtalarna när hörlurarna är anslutna till -uttaget.

Det kommer inget ljud från externa enheter

- Det hörs inget ljud när ljudet stängts av på den här apparaten. Tryck på  på fjärrkontrollen för att ta bort ljudavstängningen (mute).
- Bekräfta att anslutningen mellan utgången på den externa enheten och ingången på den här apparaten är korrekt.
- Ändra den här apparatens ingångsväljare till läget för det uttag som den externa enheten är ansluten till.
- Kontrollera inställningen för digital ljudutmatning på den anslutna komponenten. På vissa spelkonsoler, såsom de som stödjer DVD, är standardinställningen av.

Displayen tänds inte

- Displayen kan dämpas medan DIMMER är igång. Tryck på DIMMER-knappen och ändra nivån på displayens ljusstyrka.

Fjärrkontroll

- Se till att batterierna sitter åt rätt håll.
- Sätt i nya batterier. Blanda inte olika typer av batterier, eller gamla och nya batterier.
- Se till att den här apparaten inte utsätts för direkt solljus eller lysrörsljus av invertertyp. Flytta vid behov.
- Om den här apparaten installeras på en hylla eller i ett skåp med färgade glasdörrar eller om dörrarna är stängda kanske fjärrkontrollen inte fungerar korrekt.

Det går inte att spela skivor

- Lägg i skivan i facket med etiketten uppåt.
- Det kanske inte går att spela skivan om den är repig eller smutsig.
- Ljudfiler som skyddas av upphovsrätt kan inte spelas upp.

Kan inte spela upp usb-minnet

- Kontrollera om usb-minnet sitter i korrekt i den här apparatens USB-port.
- Ta bort USB-minnet från enheten och försök sedan ansluta det igen.
- Den här apparaten kanske inte känner av usb-minnen som riktiga enheter. Försök att växla den här apparaten till standby och sätt sedan på den igen.
- Ljudfiler som skyddas av upphovsrätt kan inte spelas upp.
- Försiktighetsåtgärder när det gäller usb-



minnen (→P15)

■ FM-mottagningen är dålig

- Kontrollera antennens anslutning.
- Separera antennen från högtalarkablarna och nätkabeln.
- Flytta bort enheten från TV:n eller datorn.
- Passerande fordon och flygplan kan orsaka störningar.
- Betongväggar försvagar radiosignaler.
- Lyssna på stationen i mono.
- FM-mottagningen kan bli bättre om du använder antennuttaget i väggen som är avsedd för tv:n.

■ BLUETOOTH-funktion

- Försök sätta i/dra ur strömmen till apparaten och försök med att sätta på/stänga av enheten som är kompatibel med den trådlösa överföringstekniken BLUETOOTH. Det kan fungera att starta om enheten som är kompatibel med den trådlösa överföringstekniken BLUETOOTH.
- Enheter som är kompatibla med den trådlösa överföringstekniken BLUETOOTH måste stödja A2DP-profiler.
- Komponenter i närheten, som mikrovsugnar eller trådlösa telefoner, som använder radiovågor på 2,4 GHz kan orsaka radiostörningar, vilket innebär att den här apparaten inte kan användas.
- Om det finns ett metallföremål i närheten av apparaten kanske det inte är möjligt att skapa en BLUETOOTH anslutning eftersom metall kan påverka radiovågorna.
- För att kunna svara på kommandona från den här apparatens fjärrkontroll, måste enheten som är

kompatibel med den trådlösa tekniken BLUETOOTH stödja AVRCP-profilen.

- Observera att fjärrkontrollens funktioner inte alltid kan garanteras med alla enheter som är kompatibla med den trådlösa tekniken BLUETOOTH.

Kan inte ansluta till denna enhet

- Kontrollera att BLUETOOTH-funktionen är aktiverad för enheten som är kompatibel med den trådlösa överföringstekniken BLUETOOTH.
- Om det inte går att ansluta en apparat som redan kopplats, radera kopplingsinformationen på enheten som är kompatibel med den trådlösa tekniken BLUETOOTH och koppla ihop dem igen.

Uppspelning av musik är inte tillgänglig på apparaten även efter att en BLUETOOTH-anslutning är klar

- Om ljudvolymen på enheten som är kompatibel med den trådlösa överföringstekniken BLUETOOTH är låg, kanske ljudet inte kan spelas upp. Höj volymen på enheten som är kompatibel med den trådlösa överföringstekniken BLUETOOTH.
- Vissa enheter som är kompatibla med den trådlösa överföringstekniken BLUETOOTH, kan vara utrustade med en omkopplare för att skicka/ta emot. Välj Send-läge.

Ljudet avbryts

- Det kan vara problem med enheten som är kompatibel med den trådlösa överföringstekniken BLUETOOTH. Kontrollera informationen på internet.

Andra anmärkningar:

■ Cd:ar

Försiktighetsåtgärder vid uppspelning

- Det går att använda cd-skivor (cd:ar) med följande logo på etikettytan.



- * Den här apparaten stöder cd-r- och cd-rw-skivor. Observera att vissa skivor kanske inte kan spelas upp på grund av skivans egenskaper, repor, smuts eller inspelningstillståndet.
- Använd aldrig skivor som har en ovanlig form (som hjärtan eller oktagoner). Den här typen av skivor kan fastna och skada apparaten.
- Vissa ljud-cd:ar med funktioner för kopieringsskydd, följer inte officiella cd-standarder. Dessa speciella typer av skivor kan inte spelas upp med den här apparaten.
- Använd inte skivor med rester av cellofantejp, hyrskivor med etiketter som har dragits av, eller skivor med dekorativa etiketter. Den här typen av skivor kan fastna i enheten eller skada enheten.
- Lämna inte en cd-r/cd-rw med en etikett som skrivits ut på en bläckstråleskrivare i apparaten under en längre tid. Skivan kan fastna i apparaten eller skada apparaten.

■ Kondensering

Det kan bildas vattendroppar inuti den här apparaten om den flyttas från en kall plats till ett varmt rum eller

när ett kallt rum värms upp snabbt med värmeelement. Det kallas kondensering. Det kan inte bara orsaka att apparaten krånglar, utan det kan även skada skivan eller delar av apparaten. Vi rekommenderar att du tar bort skivor från apparaten om den inte ska användas på ett tag. Om det finns en risk för att det bildats kondens, drar du ur nätkabeln och låter apparaten stå i minst 3 timmar i rumstemperatur.

■ Högtalarsystem

Anmärkningar om användning

- Högtalarlådorna är tillverkade av trä och därför är prestandan känslig för extrema temperaturer och extrem fuktighet. Placera dem inte på platser som utsätts för direkt solljus eller på fuktiga platser, som i närheten av en luftkonditionering, luftfuktare, ett badrum eller kök.
- När den placeras nära tv:ar etc., kan brus matas ut ur högtalarna på grund av påverkan från radiovågor, som kanske inte kan åtgärdas genom att stänga av strömmen. Om du störs av bruset, flyttar du bort högtalarna ytterligare en bit från den andra enheten.
- Högtalarna i det här systemet har kraftfulla magneter. Håll metallföremål som skruvmejslar, borta från högtalarnas framsida. Dessa föremål kan dras till högtalarna och orsaka skador på membranen. Håll även föremål som använder magnetism, som kreditkort, disketter etc., på avstånd från högtalarna. Magnetismen från högtalarna kan göra föremålet oanvändbart eller orsaka en dataförlust.
- Dessa högtalare har ingen magnetisk avskärmning. Om högtalarna används nära en tv eller datorskärm med katodstrålerör (CRT), kan skärmen påverkas av magnetismen, vilket ger missfärgning eller

suddighet. Flytta högtalarna längre från den andra enheten, om det händer.

- Under normala förhållanden, när du spelar musik, bör du inte få några problem med den här apparaten. Men när särskilda ljud uppstår, som de som beskrivs nedan, kan ett överdrivet strömflöde uppstå, som kan leda till att kretsen bränns ut.
 1. Bruset som uppstår när fm-radiostationer inte ställts in
 2. Högfrekvent oljud från en oscillator, ett elektroniskt instrument etc.
 3. Särskilda signaler, som från en ljudtest-cd 4. Tjutet som uppstår med mikrofoner
 5. Ljudet som uppstår när kassetband snabbspolas
 6. När en förstärkare oscillerar
 7. Det skarpa ljudet som uppstår när man sätter i eller drar ur ljudstiftkablarna.

Skötsel och underhåll

Torka av sidorna och ovasidan av apparaten då och då med en mjuk, torr trasa. Om det finns synlig smuts, doppa du en trasa i en utspädd lösning med ett neutralt rengöringsmedel, vrider ur den ordentligt, torkar bort smutsen och torkar sedan av med en torr trasa. Läs anvisningarna som följer med kemiska dukar och andra rengöringsprodukter noggrant innan du använder dem. Flyktiga vätskor som thinner, alkohol eller insektssprej från inte hamna på den här apparaten. Det kan göra att beläggningen lossnar eller att höljet deformeras.

Allmänna specifikationer

■ Förstärkardel

RMS uteffekt

- 20 W + 20 W (1 kHz, 10%, T.H.D 6 Ω)

FTC-effekt

- 12 W + 12 W (1 kHz, 0,9%, T.H.D 6 Ω)

THD (Total Harmonisk Distorsion):

- 0,05% (LINE IN, DIGITAL IN, 1 kHz, 1 W)

Tonkontrollgenskaper

- ±6 dB (60 Hz (BASS))
- ±6 dB (10 kHz (TREBLE))

Signal-/brusförhållande

- 90 dB (IHF-A, LINE IN, DIGITAL IN, SP OUT)

Speaker Impedance

- 6 Ω - 16 Ω

Hörlurarnas motsvarande impedans

- 16 Ω - 50 Ω (3,5 mm stereominiuttag)

Rekommenderad impedans för hörlurarna

- 32 Ω

■ Radio

CS-375D

Frekvensområde som kan ställas in (FM)

- 87,5 MHz - 108,0 MHz, RDS

Frekvensområde som kan ställas in (DAB)

- 174,928 MHz - 239,200 MHz

Antal förvalda kanaler

- FM:30, DAB:10

CS-375

Frekvensområde som kan ställas in (FM)

- 87,5 MHz - 107,9 MHz

Antal förvalda kanaler

- 30

■ Bluetooth-avsnitt

Kommunikationssystem

- BLUETOOTH-specifikation version 4.1+EDR-kompatibel

Frekvensområde

- 2,4 GHz

Moduleringsmetod

- FHSS (Freq Hopping Spread Spectrum)

Kompatibla Bluetooth-profiler

- A2DP 1.3
- AVRCP 1.5

Motsvarande innehållsskydd

- SCMS-T

Komprimeringsformat som stöds

- SBC

Pinkod

- 0000

Överföringsområde (A2DP)

- 20 Hz - 20 kHz (samplingfrekvens 44,1 kHz)

Maximal räckvidd*

- (Fri sikt ungefär) 10 m Klass 2
- * Det faktiska området kan variera beroende på olika

faktorer som hinder mellan enheterna, magnetfält runt en mikrovågsugn, statisk elektricitet, trådlösa telefoner, mottagningskänsligheten, antennens prestanda, operativsystemet, programvaran, etc.

Maximal radiofrekvenseffekt som sänds i frekvensbanden

- 2400 - 2483,5 MHz: 5,33 dBm

■ Allmänt

Strömförsörjning

- CS-375D : AC 220 - 240 V, 50/60 Hz
- CS-375 : AC 120 V, 60 Hz

Strömförbrukning

- 20 W
- 0,5 W eller mindre (i standby)
- 0,5 W eller mindre (i standby, Bluetooth Wakeup : On)

Auto Standby

- On (20 min) / Off

Mått (B × H × D)

- 215 mm × 117 mm × 296,5 mm
(8-1/2" × 4-3/5" × 11-2/3")

Vikt

- 2,2 kg (4-1/5 lbs)

■ Ingångar

Analog ingång

- LINE IN : 1

Digital ingång

- OPTICAL : 1 (Max fs: 48 kHz)



■ Andra uttag

- USB : 1 (främre, Ver. 2.0, 5 V/0,5 A)

■ Högtalare

Typ

- Låda, 2-vägs sluten låda

Konfiguration

- Diskant: 2,5 cm mjuk diskant
- Högtalarelement: 13 cm kon

Impedans

- 6 Ω

Frekvensområde

- 55 Hz - 40 kHz

Utmatad ljudtrycksnivå

- 82,5 dB/W/m

Maximal ineffekt

- 20 W

Mått (B x H x D)

- 160 mm x 250 mm x 184 mm
(6-5/16" x 9-7/8" x 7-1/4")

Vikt

- 2,6 kg (5-3/4 lbs)



The Bluetooth® word mark and logos are registered trademarks owned by Bluetooth SIG, Inc.



All other trademarks are the property of their respective owners.
/ Toutes les autres marques commerciales sont la propriété de leurs détenteurs respectifs. / El resto de marcas comerciales son propiedad de sus respectivos propietarios. / Tutti gli altri marchi di fabbrica sono di proprietà dei rispettivi proprietari. / Alle anderen Warenzeichen sind das Eigentum ihrer jeweiligen Eigentümer. / Alle andere handelsmerken zijn eigendom van de desbetreffende rechthebbenden. / Alla andra varumärken tillhör deras respektive ägare.

ONKYO

2-3-12 Yaesu, Chuo-ku, Tokyo 104-0028 JAPAN
<http://www.onkyo.com/>

<U.S.A.>

18 Park Way, Upper Saddle River, N.J. 07458, U.S.A.
For Dealer, Service, Order and all other Business Inquiries:
Tel: 201-785-2600 Fax: 201-785-2650
<http://www.us.onkyo.com/>

For Product Support Team Only:
1-800-229-1687
<http://www.us.onkyo.com/>

<Germany>

Gutenbergstrasse 3, 82178 Puchheim, Germany
Tel: +49-8142-4401-0 Fax: +49-8142-4208-213
<http://www.eu.onkyo.com/>

<UK>

Anteros Building, Odyssey Business Park, West End Road, South Ruislip,
Middlesex, HA4 6QQ United Kingdom
Tel: +44 (0)871-200-1996 Fax: +44 (0)871-200-1995
For Product Support only: +44 (0)208-836-3510
<http://www.uk.onkyo.com/en/>

<France>

6, Avenue de Marais F - 95816 Argenteuil Cedex FRANCE
For Product Support only: +33 969 368 138
<http://www.fr.onkyo.com/fr/>

<Hong Kong>

Unit 1033, 10/F, Star House, No 3, Salisbury Road, Tsim Sha Tsui Kowloon,
Hong Kong.
Tel: +852-2429-3118 Fax: +852-2428-9039
<http://www.hk.onkyo.com/>

<PRC>

302, Building 1, 20 North Chaling Rd., Xuhui District, Shanghai, China 200032,
Tel: +86-21-52131366 Fax: +86-21-52130396
<http://www.cn.onkyo.com/>

<Asia, Oceania, Middle East, Africa>

Please contact an Onkyo distributor referring to Onkyo SUPPORT site.
<http://www.intl.onkyo.com/support/>

Корпорация О энд Пи
2-3-12, Яэсу, Чуо-ку, г. Токио, 104-0028, ЯПОНИЯ

The above-mentioned information is subject to change without prior notice.
Visit the Onkyo web site for the latest update.

(C) Copyright 2017 Onkyo & Pioneer Corporation Japan. All rights reserved.

SN 29403218

F1707-0



* 2 9 4 0 3 2 1 8 *