

# Panasonic®

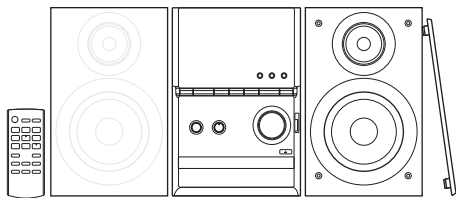

Operating Instructions  
Instrukcja obsługi  
Návod k obsluze  
Instrucciones de funcionamiento

## CD Stereo System Zestaw stereo z CD Stereosystem s CD Sistema estéreo con reproductor de discos compactos

---

Model No. **SC-PM600**

Thank you for purchasing this product.

For optimum performance and safety, please read these instructions carefully.

Please keep this manual for future reference.

Dziękujemy za zakupienie tego produktu.

Proszę dokładnie zapoznać się z tą instrukcją obsługi, aby jak najlepiej wykorzystać to urządzenie i zapewnić jego bezpieczne użytkowanie.

Prosimy o zachowanie niniejszej instrukcji obsługi.

Děkujeme za zakoupení tohoto výrobku.

Pro dosažení optimálního výkonu a z bezpečnostních důvodů si pečlivě přečtěte tyto pokyny.

Ušchovejte si prosím tento návod k obsluze.

Muchísimas gracias por haber adquirido este aparato.

Lea con atención estas instrucciones para obtener las máximas prestaciones y seguridad.

Guarde este manual para su consulta en el futuro.

Your system and the illustrations can look differently. These operating instructions are applicable to the following system.

System	SC-PM600
Main unit	SA-PM600
Speakers	SB-PM500

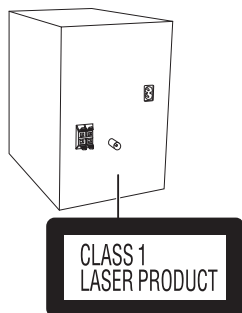

## Supplied accessories

Check and identify the supplied accessories.

- 1 AC mains lead
- 1 FM indoor antenna



- 1 Remote control  
(N2QAYB000984)

## Table of contents

Supplied accessories . . . . .	2
Safety precautions . . . . .	2
Making the connections . . . . .	3
Placement of speakers . . . . .	3
Overview of controls . . . . .	4
Preparing the remote control . . . . .	4
Preparing the media . . . . .	5
Media playback . . . . .	6
Radio . . . . .	7
Clock and timers . . . . .	8
Sound effects . . . . .	9
Others . . . . .	9
Troubleshooting . . . . .	10
Maintenance . . . . .	11
Specifications . . . . .	12
References . . . . .	14

## Safety precautions

### WARNING!

#### Unit

- To reduce the risk of fire, electric shock or product damage,
  - Do not expose this unit to rain, moisture, dripping or splashing.
  - Do not place objects filled with liquids, such as vases, on this unit.
  - Use only the recommended accessories.
  - Do not remove covers.
  - Do not repair this unit by yourself. Refer servicing to qualified service personnel.
  - Do not let metal objects fall inside this unit.

### CAUTION!

#### Unit

- To reduce the risk of fire, electric shock or product damage,
  - Do not install or place this unit in a bookcase, built-in cabinet or in another confined space. Ensure this unit is well ventilated.
  - Do not obstruct this unit's ventilation openings with newspapers, tablecloths, curtains, and similar items.
  - Do not place sources of naked flames, such as lighted candles, on this unit.
- This unit is intended for use in moderate climates.
- This unit may receive radio interference caused by mobile telephones during use. If such interference occurs, please increase separation between this unit and the mobile telephone.
- This unit utilizes a laser. Use of controls or adjustments or performance of procedures other than those specified herein may result in hazardous radiation exposure.

#### AC mains lead

- The mains plug is the disconnecting device. Install this unit so that the mains plug can be unplugged from the socket outlet immediately.

#### Battery

- Danger of explosion if battery is incorrectly replaced. Replace only with the type recommended by the manufacturer.
- When disposing of the batteries, please contact your local authorities or dealer and ask for the correct method of disposal.
- Do not heat or expose to flame.
- Do not leave the battery(ies) in a car exposed to direct sunlight for a long period of time with doors and windows closed.
- Do not break open or short-circuit the battery.
- Do not charge the alkaline or manganese battery.
- Do not use the battery if the cover has peeled off.
- Remove the battery if you do not use the remote control for a long period of time. Keep in a cool, dark area.

## Making the connections

Connect the AC mains lead only after all the other connections have been made.

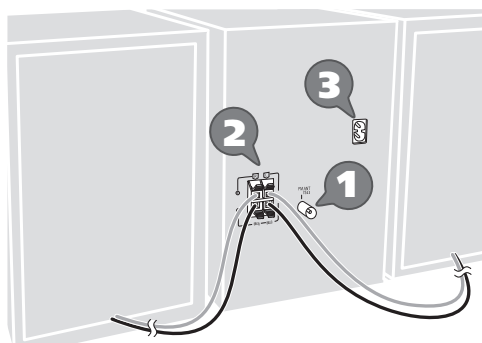

- 1 Connect the FM indoor antenna.**  
Place the antenna where reception is best.

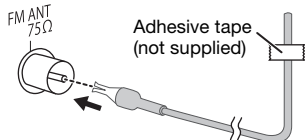

- 2 Connect the speakers.**

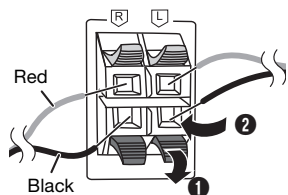

Be careful not to cross (short-circuit) or reverse the polarity of the speaker wires as doing so may damage the speakers.

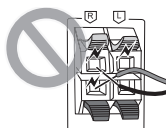

- 3 Connect the AC mains lead.**



Do not use an AC mains lead from other equipment.

### Conserving power

The system consumes a small amount of power (⇒ "Specifications") when it is in standby mode. Disconnect the power supply if you do not use the system. Some settings will be lost after you disconnect the system. You have to set them again.

## Placement of speakers

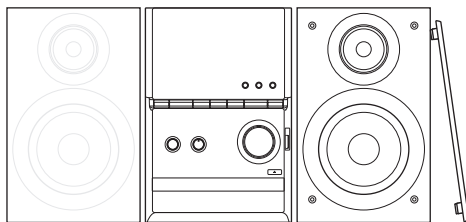

The left and right speakers are the same.

**Use only the supplied speakers.**  
You can cause damage to the system and decrease the sound quality if you use other speakers.

### Note:

- Keep your speakers more than 10 mm from the main unit for ventilation.
- Put the speakers on a flat safe surface.
- These speakers do not have magnetic shielding. Do not put them near TVs, PCs or other equipment easily influenced by magnetism.
- When you play at high levels for a long period, it can cause damage to the speakers and decrease the life of the speakers.
- Decrease the volume in these conditions to prevent damage:
  - When the sound is distorted.
  - When you adjust the sound quality.
- To prevent damage to the speakers, do not touch the speaker cones if you remove the nets.

### CAUTION!

- Use the speakers only with the recommended system. If not, you can cause damage to the amplifier and speakers and can cause a fire. Consult an approved service personnel if damage occurs or if there is a sudden apparent change in performance.
- Do the procedures included in these instructions when you attach the speakers.

# Overview of controls

Do the procedures with the remote control. You can also use the buttons on the main unit if they are the same.

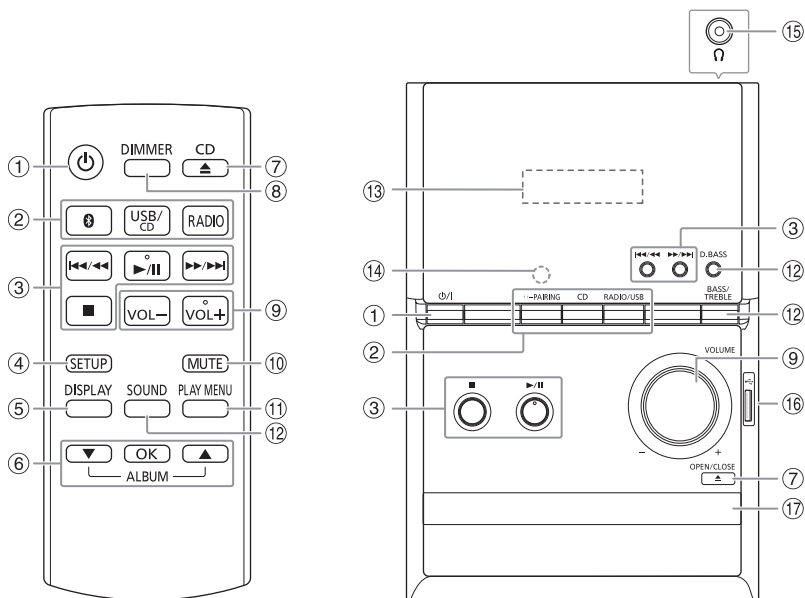

- ① **Standby/on switch** [⏻], [⏻/⏹]  
Press to switch the unit from on to standby mode or vice versa. In standby mode, the unit is still consuming a small amount of power.
- ② **Select the audio source**  
On the main unit:  
To start Bluetooth® pairing, press and hold [⏻ -PAIRING].
- ③ **Basic playback control**
- ④ **View the setup menu**
- ⑤ **View the content information**
- ⑥ **Select or confirm the option**
- ⑦ **Open or close the disc tray**
- ⑧ **Decrease the brightness of the display panel**  
To cancel, press the button again.
- ⑨ **Adjust the volume level**
- ⑩ **Mute the sound**  
To cancel, press the button again.  
“MUTE” is also cancelled when you adjust the volume or when you switch off the system.
- ⑪ **View the play menu**
- ⑫ **Select the sound effects**
- ⑬ **Display panel**
- ⑭ **Remote control sensor**  
Distance: Within approximately 7 m  
Angle: Approximately 20° up and down, 30° left and right
- ⑮ **Headphones jack** (⌚)  
Plug type: Ø 3.5 mm stereo (not supplied)  
– Excessive sound pressure from earphones and headphones can cause hearing loss.  
– Listening at full volume for long periods may damage the user’s ears.
- ⑯ **USB port** (⚡)
- ⑰ **Disc tray**

## Preparing the remote control

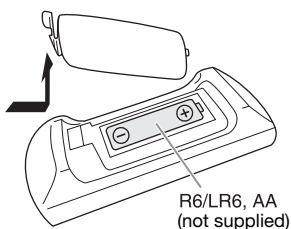

Use alkaline or manganese battery.

Install the battery so that the poles (+ and -) align with those in the remote control.

# Preparing the media

## Disc

- 1 Press [CD ▲] (main unit: [▲ OPEN/CLOSE]) to open the disc tray.  
Put in a disc with the label facing up.  
Press again to close the disc tray.
- 2 Press [USB/CD] to select "CD".

## USB

- 1 Decrease the volume and connect the USB device to the USB port.  
Hold the main unit when connecting or disconnecting the USB device.
- 2 Press [USB/CD] to select "USB".

### Note:

Do not use a USB extension cable. The system cannot recognise USB device connected through a cable.

## Bluetooth®

You can connect and play an audio device wirelessly through Bluetooth®.

### Preparation

- Switch on the Bluetooth® feature of the device and put the device near the system.
- Read the operating instructions of the device for details.

## Pairing a device

### Preparation

If this system is connected to a Bluetooth® device, disconnect it (➔ "Disconnecting a device").

- 1 Press [⊗].  
If "PAIRING" is shown, continue with step 3.
- 2 Press [PLAY MENU] to select "PAIRING" and then press [OK].  
Or press and hold [⊗ -PAIRING] on the main unit until "PAIRING" is shown.
- 3 Select "SC-PM600" from the Bluetooth® menu of the device.  
If prompted for a passkey, input "0000".  
The device connects with this system automatically after pairing is complete.  
The name of the connected device is shown for a few seconds.

### Note:

You can pair up to 8 devices with this system. If a 9th device is paired, the device that has not been used for the longest time will be replaced.

## Connecting a device

### Preparation

If this system is connected to a Bluetooth® device, disconnect it (➔ "Disconnecting a device").

- 1 Press [⊗].  
"BLUETOOTH READY" is shown.
- 2 Select "SC-PM600" from the Bluetooth® menu of the device.  
The name of the connected device is shown for a few seconds.
- 3 Start playback on the device.

### Note:

- A device must be paired to connect.
- This system can only connect to one device at a time.
- When "BLUETOOTH" is selected as the source, this system will automatically try to connect to the last connected device. ("LINKING" is shown during this process.)

## Disconnecting a device

- 1 Press [⊗].
- 2 Press [PLAY MENU] repeatedly to select "DISCONNECT?".
- 3 Press [▲, ▼] to select "OK? YES" and then press [OK].  
"BLUETOOTH READY" is shown.  
To cancel, select "OK? NO".

### Using the main unit

Press and hold [⊗ -PAIRING] until "PAIRING" is shown.

### Note:

A device is disconnected when you:

- Select a different source.
- Move the device out of the maximum range.
- Disable the Bluetooth® transmission of the device.
- Switch off the system or the device.

# Media playback

The following marks indicate the availability of the feature.

**CD**: CD-R/RW in CD-DA format or with MP3 files.

**USB**: USB device with MP3 files.

**BLUETOOTH**: Bluetooth® device.

## Basic playback

**CD** **USB** **BLUETOOTH**

Play	Press [▶/  ].
Stop	Press [■]. <b>USB</b> The position is memorised. “RESUME” is shown. Press again to stop fully.
Pause	Press [▶/  ]. Press again to continue playback.
Skip	Press [◀◀/▶▶] or [▶▶/▶▶] to skip track. <b>CD</b> <b>USB</b> Press [▲, ▼] to skip MP3 album.
Search	Press and hold [◀◀/▶▶] or [▶▶/▶▶].

### Note:

Depending on the Bluetooth® device, some operations may not work.

## Viewing available information

**CD** **USB** **BLUETOOTH**

You can view the available information on the display panel.

Press [DISPLAY].

### Note:

- Maximum characters that can be shown: approximately 32
- This system supports ver. 1.0, 1.1 and 2.3 ID3 tags.
- Text data that the system does not support can show differently.
- Example: MP3 album and track number display.

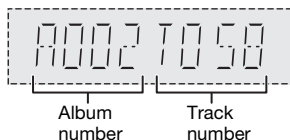

## Play menu

**CD** **USB**

- 1 Press [PLAY MENU] repeatedly to select “PLAYMODE” or “REPEAT”.
- 2 Press [▲, ▼] to select the setting and then press [OK].

### PLAYMODE

OFF PLAYMODE	Cancel the setting.
1-TRACK 1 🎵	Play one selected track. Press [◀◀/▶▶] or [▶▶/▶▶] to select the track.
1-ALBUM 1 📀	Play one selected MP3 album. Press [▲, ▼] to select the MP3 album.
RANDOM RND	Play all tracks randomly.
1-ALBUM RANDOM 1 📀 RND	Play all tracks in one selected MP3 album randomly. Press [▲, ▼] to select the MP3 album.

### REPEAT

OFF REPEAT	Cancel the setting.
ON REPEAT 🔄	Repeat playback.

### Note:

- During random playback, you cannot skip to tracks which have been played.
- The setting is cancelled when you open the disc tray or disconnect the USB device.

## Link mode

**BLUETOOTH**

You can change the link mode to suit the connection type.

### Preparation

If this system is connected to a Bluetooth® device, disconnect it (⇒ “Disconnecting a device”).

- 1 Press [PLAY MENU] repeatedly to select “LINK MODE”.
- 2 Press [▲, ▼] to select the mode and then press [OK].

MODE 1	Emphasis on connectivity.
MODE 2 (default)	Emphasis on sound quality.

### Note:

- Depending on the device, the playback image and sound may not be synchronised. In this case, select “MODE 1”.
- Select “MODE 1” if the sound is interrupted.

## Input level

### BLUETOOTH

You can change the input level setting if the sound input level of the Bluetooth® transmission is too low.

- 1 Press [PLAY MENU] repeatedly to select "INPUT LEVEL".
- 2 Press [▲, ▼] to select the level and then press [OK].



#### Note:

Select "LEVEL 0" if the sound is distorted.

### Note on disc

- This system can play CD-R/RW with CD-DA or MP3 format content.
- Before playback, finalise the disc on the device it was recorded on.
- Some CD-R/RW cannot be played because of the condition of the recording.

### Note on USB device

- This system supports USB 2.0 full speed.
- This system can support USB devices of up to 32 GB.
- Only FAT 12/16/32 file system is supported.

### Note on MP3 file

- Files are defined as tracks and folders are defined as albums.
- Tracks must have the extension ".mp3" or ".MP3".
- Tracks will not necessarily be played in the order you recorded them.
- Some files can fail to work because of the sector size.

#### MP3 file on disc

- This system can access up to:
  - 255 albums (including root folder)
  - 999 tracks
  - 20 sessions
- Disc must conform to ISO9660 level 1 or 2 (except for extended formats).

#### MP3 file on USB device

- This system can access up to:
  - 800 albums (including root folder)
  - 8000 tracks
  - 999 tracks in one album

## Radio

Preparation  
Press [RADIO].

### Manual tuning

- 1 Press [PLAY MENU] repeatedly to select "TUNEMODE".
- 2 Press [▲, ▼] to select "MANUAL" and then press [OK].
- 3 Press [◀◀/▶▶] or [▶▶/▶▶] to tune in to the station.  
To tune automatically, press and hold the button until the frequency starts changing quickly. "STEREO" is shown when a stereo broadcast is being received.

### Memory presetting

You can preset up to 30 FM stations.

### Automatic presetting

- 1 Press [PLAY MENU] to select "A.PRESET".
- 2 Press [▲, ▼] to select the setting and then press [OK].

LOWEST	Tuning begins from the lowest frequency.
CURRENT	Tuning begins from the current frequency.

The tuner presets all the stations it can receive into the channels in ascending order.  
To cancel, press [■].

### Manual presetting

- 1 Press [PLAY MENU] repeatedly to select "TUNEMODE".
- 2 Press [▲, ▼] to select "MANUAL" and then press [OK].
- 3 Press [◀◀/▶▶] or [▶▶/▶▶] to tune in to the station.
- 4 Press [OK].
- 5 Press [▲, ▼] to select a preset number and then press [OK].  
Do steps 3 through 5 again to preset more stations. The new station replaces any station that occupies the same preset number.

### Selecting a preset station

- 1 Press [PLAY MENU] repeatedly to select "TUNEMODE".
- 2 Press [▲, ▼] to select "PRESET" and then press [OK].
- 3 Press [◀◀/▶▶] or [▶▶/▶▶] to select the preset station.

---

## Improving the sound quality

- 1 Press [PLAY MENU] repeatedly to select "FM MODE".
- 2 Press [▲, ▼] to select "MONO" and then press [OK].  
To cancel, select "STEREO".  
"MONO" is also cancelled when you change the frequency.

### To memorise the setting

Continue with step 4 of "Manual presetting".

---

## Checking the signal status

Press [DISPLAY] to select "FM STATUS".

FM - - - -	The FM signal is in monaural. The system is not tuned in to a station.
FM ST	The FM signal is in stereo.
FM MONO	"MONO" is selected as the "FM MODE".

---

## RDS broadcasting

This system can show the text data transmitted by the radio data system (RDS) available in some areas.

Press [DISPLAY] repeatedly.

PS	Programme service
PTY	Programme type
FREQ	Frequency

### Note:

RDS may not be available if reception is poor.

---

## Clock and timers

---

### Setting the clock

This is a 24-hour clock.

- 1 Press [SETUP] repeatedly to select "CLOCK".
- 2 Press [▲, ▼] to set the time and then press [OK].

### To check the time

Press [SETUP] repeatedly to select "CLOCK" and then press [OK].  
In standby mode, press [DISPLAY].

### Note:

Reset the clock regularly to maintain accuracy.

---

### Play timer

(Except for Bluetooth® source)

You can set the timer to come on at a certain time to wake you up.

### Preparation

Set the clock.

- 1 Press [SETUP] repeatedly to select "TIMER ADJ".
- 2 Press [▲, ▼] to set the start time and then press [OK].
- 3 Do step 2 again to set the end time.
- 4 Press [▲, ▼] to select the source you want to play and then press [OK].

### To start the timer

- 1 Press [SETUP] repeatedly to select "TIMER SET".
- 2 Press [▲, ▼] to select "SET" and then press [OK].  
"⊙" is shown.  
To cancel, select "OFF".  
The system must be switched off for the timer to operate.

### To check the setting

Press [SETUP] repeatedly to select "TIMER ADJ" and then press [OK].  
In standby mode, press [DISPLAY] two times.

### Note:

- The timer starts at a low volume and increases gradually to the preset level.
- The timer comes on at the set time every day if the timer is on.
- If you switch off the system and then switch on again while a timer is in operation, the timer will not stop at the end time.



## Sleep timer

The sleep timer switches off the system after the set time.

- 1 Press [SETUP] repeatedly to select "SLEEP".
- 2 Press [▲, ▼] to select the setting (in minutes) and then press [OK].  
To cancel, select "OFF".

SLEEP 30 ↔ SLEEP 60 ↔ SLEEP 90 ↔ SLEEP 120



Note:

- The remaining time is shown for a few seconds every minute. "SLEEP 1" is always shown when only 1 minute remains.
- The sleep timer can be used together with the play timer.
- The sleep timer always comes first. Be sure not to set an overlap of timers.

## Sound effects

- 1 Press [SOUND] repeatedly to select the sound effect.
- 2 Press [▲, ▼] to select the setting and then press [OK].

MY SOUND	"SOUND 1", "SOUND 2" or "SOUND 3" (➡ "Saving the sound settings")
PRESET EQ	"HEAVY" (default), "SOFT", "CLEAR", "VOCAL" or "FLAT"
BASS	-4 to +4 (default: 0) <i>Using the main unit</i> 1. Press [BASS/TREBLE] to select "BASS". 2. Press [◀◀/◀◀] or [▶▶/▶▶].
TREBLE	-4 to +4 (default: 0) <i>Using the main unit</i> 1. Press [BASS/TREBLE] to select "TREBLE". 2. Press [◀◀/◀◀] or [▶▶/▶▶].
D.BASS	"ON D.BASS" (default) or "OFF D.BASS" <i>Using the main unit</i> Press [D.BASS] repeatedly.
SURROUND	"ON SURROUND" or "OFF SURROUND" (default)

Note:

Changed settings will be kept until it is changed again, unless otherwise indicated.

## Saving the sound settings

You can save the current sound effects (up to 3 combinations).

Preparation

Select the sound effects.

- 1 Press [SETUP] to select "SAVE MY SOUND".
- 2 Press [▲, ▼] to select a sound setting number and then press [OK].  
"SAVED" is shown.  
The new setting replaces the one existing in the same sound setting number.

To recall the setting

- 1 Press [SOUND] to select "MY SOUND".
- 2 Press [▲, ▼] to select the sound setting number and then press [OK].

## Others

### Auto off

This system automatically switches off when you do not use it for 20 minutes.

- 1 Press [SETUP] repeatedly to select "AUTO OFF".
- 2 Press [▲, ▼] to select "ON" and then press [OK].  
To cancel, select "OFF".

Note:

This function does not work when you are in radio source or when a Bluetooth® device is connected.

### Bluetooth® standby

This function automatically switches on the system when you establish a Bluetooth® connection from a paired device.

- 1 Press [SETUP] repeatedly to select "BLUETOOTH STANDBY".
- 2 Press [▲, ▼] to select "ON" and then press [OK].  
To cancel, select "OFF".

### Checking the software version

- 1 Press [SETUP] repeatedly to select "SW VER." and then press [OK].  
The software version is shown.
- 2 Press [OK] again to exit.

# Troubleshooting

Before requesting service, make the following checks. If you are in doubt about some of the check points, or if the solutions indicated do not solve the problem, consult your dealer for instructions.

## Common problems

**The unit does not work.**

- The safety device has been activated. Do the following:
  1. Press [ $\psi$ /I] on the main unit to switch the unit to standby mode. If the unit does not switch to standby mode,
    - Press and hold the button for a minimum of 10 seconds. Or,
    - Disconnect the AC mains lead and connect it again.
  2. Press [ $\psi$ /I] again to switch on the unit. If the problem persists, consult your dealer.

**No operations can be done with the remote control.**

- Examine that the battery is installed correctly.

**Sound is distorted or no sound.**

- Adjust the volume of the system.
- Switch off the system, determine and correct the cause, and then switch on again. It can be caused by straining of the speakers through excessive volume or power, and when using the system in a hot environment.

**A humming sound can be heard during playback.**

- An AC mains lead or fluorescent light is near the cables. Keep other appliances and cords away from the cables of this system.

## Disc

**Display not shown correctly.**

**Playback does not start.**

- You have not put in the disc correctly. Put it in correctly.
- Disc is dirty. Clean the disc.
- Replace the disc if it is scratched, warped, or non-standard.
- There is condensation. Let the system dry for 1 to 2 hours.

## USB

**The USB device or the contents in it cannot be read.**

- The format of the USB device or the contents in it are not compatible with the system.
- USB devices with storage capacity of more than 32 GB cannot work in some conditions.

**Slow operation of the USB device.**

- Large content size or large memory USB device takes longer time to read.

**The elapsed time shown is different from the actual play time.**

- Transfer the data to another USB device or backup the data and reformat the USB device.

## Radio

**Sound is distorted.**

- Use an optional outdoor antenna. The antenna should be installed by a competent technician.

**A beat sound is heard.**

- Switch off the TV or move it away from the system.
- Move mobile telephones away from the system if the interference is apparent.

## Bluetooth®

**Pairing cannot be done.**

- Check the Bluetooth® device condition.
- The device is out of the 10 m communication range. Move the device nearer to the system.

**The device cannot be connected.**

- The pairing of the device was unsuccessful. Do pairing again.
- The pairing of the device has been replaced. Do pairing again.
- This system might be connected to a different device. Disconnect the other device and try pairing the device again.

**The device is connected but audio cannot be heard through the system.**

- For some built-in Bluetooth® devices, you have to set the audio output to "SC-PM600" manually. Read the operating instructions of the device for details.

**Sound from the device is interrupted.**

- The device is out of the 10 m communication range. Move the device nearer to the system.
- Remove any obstacle between the system and the device.
- Other devices that use the 2.4 GHz frequency band (wireless router, microwaves, cordless phones, etc.) are interfering. Move the device nearer to the system and distance it from the other devices.
- Select "MODE 1" for stable communication.

**Playback image and sound are not synchronised.**

- Restart the playback app of the device.

## Main unit displays

“--:--”

- You connected the AC mains lead for the first time or there was a power failure recently. Set the clock.

“ADJUST CLOCK”

- The clock is not set. Adjust the clock.

“ADJUST TIMER”

- The play timer is not set. Adjust the play timer.

“AUTO OFF”

- The system has not been used for 20 minutes and will switch off within a minute. To cancel, press any button.

“ERROR”

- An incorrect operation was done. Read the instructions and try again.

“F61”

“F77”

- Disconnect the AC mains lead and consult your dealer.

“F703”

- Examine the Bluetooth® connection.
- Disconnect the Bluetooth® device. Switch off the system and then switch on again.

“F76”

- There is a problem with the power supply.
- Disconnect the AC mains lead and consult your dealer.

“NODEVICE”

- The USB device is not connected. Examine the connection.

“NO DISC”

- You have not put in a disc.

“NO PLAY”

- Examine the content. You can only play supported format.
- The system may have a problem. Switch off the system and then switch on again.

“PLAYERERROR”

- You played an unsupported MP3 file. The system will skip that track and play the next one.

“REMOTE 1”

“REMOTE 2”

- The remote control and the main unit are using different codes. Change the code of the remote control.
  - When “REMOTE 1” is shown, press and hold [OK] and  for a minimum of 4 seconds.
  - When “REMOTE 2” is shown, press and hold [OK] and [USB/CD] for a minimum of 4 seconds.

“SOUND 1 NOT SET”

“SOUND 2 NOT SET”

“SOUND 3 NOT SET”

- You have not saved the sound effects into the sound setting number.

“USB OVER CURRENT ERROR”

- The USB device is using too much power. Disconnect the USB device, switch off the system and then switch on again.

“VBR”

- The system cannot show the remaining play time for variable bit rate (VBR) tracks.

## Remote control code

When other Panasonic equipment responds to the remote control of this system, change the remote control code for this system.



**Preparation**

Press [USB/CD] to select “CD”.

### To set the code to “REMOTE 2”

- 1 Press and hold [CD] on the main unit and [USB/CD] on the remote control. “REMOTE 2” is shown.
- 2 Press and hold [OK] and [USB/CD] for a minimum of 4 seconds.

### To set the code to “REMOTE 1”

- 1 Press and hold [CD] on the main unit and  on the remote control. “REMOTE 1” is shown.
- 2 Press and hold [OK] and  for a minimum of 4 seconds.

## System memory reset

Reset the memory when the following situations occur:

- There is no response when buttons are pressed.
- You want to clear and reset the memory contents.

- 1 Disconnect the AC mains lead.
- 2 While you press and hold [] on the main unit, connect the AC mains lead again. Continue to press and hold the button until “-----” is shown.

- 3 Release [].

All the settings are set back to the factory preset. It is necessary to set the memory items again.

## Maintenance

To clean this system, wipe with a soft, dry cloth.

- Never use alcohol, paint thinner or benzine to clean this system.
- Before using chemically treated cloth, read the instructions that came with the cloth carefully.

# Specifications

## Amplifier section

RMS output power	
Front Ch (both ch driven)	20 W per channel (6 Ω), 1 kHz, 10% THD
Total RMS power	40 W

## Tuner, terminals section

Preset memory	FM 30 stations
Frequency modulation (FM)	
Frequency range	87.50 MHz to 108.00 MHz (50 kHz step)
Antenna terminals	75 Ω (unbalanced)
Headphones jack	
Terminal	Stereo, 3.5 mm jack

## Disc section

Disc played (8 cm or 12 cm)	CD, CD-R/RW (CD-DA, MP3*)
* MPEG-1 Layer 3, MPEG-2 Layer 3	
Pick up	
Wavelength	790 nm (CD)
<b>NORSK</b>	
Bølgelengde	790 nm (CD)
Laserstyrke	Ingen farlig stråling sendes ut

## USB section

USB port	DC OUT 5V, 500 mA
USB standard	USB 2.0 full speed
Media file format support	MP3 (*.mp3)
USB device file system	FAT12, FAT16, FAT32

## Bluetooth® section

Version	Bluetooth® Ver. 2.1 + EDR
Class	Class 2
Supported profiles	A2DP, AVRCP
Operating frequency	2.4 GHz band, FH-SS
Operation distance	10 m line of sight

## Speaker section

Speaker unit(s)	
Woofers	10 cm cone type x 1 per channel
Tweeter	6 cm cone type x 1 per channel
Impedance	6 Ω
Dimensions (W x H x D)	145 mm x 224 mm x 197 mm
Mass	1.9 kg

## General

Power supply	AC 220 V to 240 V, 50 Hz
Power consumption	17 W
Dimensions (W x H x D)	153 mm x 224 mm x 232 mm
Mass	1.4 kg
Operating temperature range	0°C to +40°C
Operating humidity range	35% to 80% RH (no condensation)

Power consumption in standby mode (With "BLUETOOTH STANDBY" set to "OFF")	0.3 W (approximate)
Power consumption in standby mode (With "BLUETOOTH STANDBY" set to "ON")	0.4 W (approximate)

### Note:

- Specifications are subject to change without notice. Mass and dimensions are approximate.
- Total harmonic distortion is measured by the digital spectrum analyser.

**English****Declaration of Conformity (DoC)**

Hereby, "*Panasonic Corporation*" declares that this product is in compliance with the essential requirements and other relevant provisions of Directive 1999/5/EC.

Customers can download a copy of the original DoC to our R&TTE products from our DoC Server:

<http://www.doc.panasonic.de>

Contact to Authorised Representative: Panasonic Marketing Europe GmbH, Panasonic Testing Centre, Winsbergring 11, 22525 Hamburg, Germany

**Ελληνικά****Δήλωση συμμόρφωσης (DoC)**

Με την παρούσα, η "*Panasonic Corporation*" δηλώνει ότι το προϊόν αυτό είναι σύμφωνο με τις βασικές απαιτήσεις και άλλες σχετικές διατάξεις της οδηγίας 1999/5/EC.

Οι πελάτες μπορούν να κατεβάσουν ένα αντίγραφο του πρωτοτύπου DoC για τα R&TTE προϊόντα μας από τον DoC server μας:

<http://www.doc.panasonic.de>

Στοιχεία επικοινωνίας Εξουσιοδοτημένου Αντιπροσώπου: Panasonic Marketing Europe GmbH, Panasonic Testing Centre, Winsbergring 11, 22525 Hamburg, Γερμανία

**Português****Declaração de Conformidade (DoC)**

Com o presente documento, a "*Panasonic Corporation*" declara que este produto é conforme os requisitos específicos e demais especificações referentes à Directriz 1999/5/EC.

Os clientes podem baixar uma cópia da declaração de conformidade (DoC) para nossos produtos R&TTE do Server DoC:

<http://www.doc.panasonic.de>

Contacte o representante autorizado: Panasonic Marketing Europe GmbH, Panasonic Testing Centre, Winsbergring 11, 22525 Hamburg, Alemanha

**Lietuviškai****Atitikties deklaracija (AD)**

Bendrovė "*Panasonic Corporation*" patvirtina, kad šis gaminys tenkina direktyvos 1999/5/EB esminius reikalavimus ir kitas taikytinas nuostatas.

Mūsų R&TTE gaminių originalios atitikties deklaracijos kopiją klientai gali atsisiųsti iš mūsų AD serverio:

<http://www.doc.panasonic.de>

Išgaliojoto atstovo adresas: "Panasonic Marketing Europe GmbH", Panasonic Testing Centre, Winsbergring 11, 22525 Hamburg, Vokietija

**Slovensko****Izjava o skladnosti (DoC)**

S pričujočo izjavo podjetje "*Panasonic Corporation*" izjavlja, da so svoji izdelki skladni s poglavitnimi zahtevami in drugimi odgovarjajočimi predpisi direktive 1999/5/ES.

Stranka lahko naloži izvod izvirnega DoC o naših izdelkih R&TTE s strežnika DoC:

<http://www.doc.panasonic.de>

Pooblaščen zastopnik: Panasonic Marketing Europe GmbH, Panasonic Testing Centre, Winsbergring 11, 22525 Hamburg, Nemčija

**Slovensky****Vyhľadanie o zhode (DoC)**

"*Panasonic Corporation*" týmto prehlasuje, že tento výrobok je v zhode so základnými požiadavkami a ďalšími príslušnými ustanoveniami smernice 1999/5/ES.

Zákazníci si môžu stiahnuť kópiu pôvodného DoC na naše R&TTE výrobky z nášho servera DoC:

<http://www.doc.panasonic.de>

Kontakt na splnomocneného zástupcu: Panasonic Marketing Europe GmbH, Panasonic Testing Centre, Winsbergring 11, 22525 Hamburg, Nemecko

**Norsk****Samsvarserklæring (DoC)**

"*Panasonic Corporation*" erklærer at utstyret er i samsvar med de grunnleggende krav og øvrige relevante krav i direktiv 1999/5/EF.

Kundene kan laste ned en kopi av den originale samsvarserklæringen (DoC) for vårt R&TTE utstyr fra vår DoC server:

<http://www.doc.panasonic.de>

Kontakt vår autoriserte representant: Panasonic Marketing Europe GmbH, Panasonic Testing Centre, Winsbergring 11, 22525 Hamburg, Tyskland

**Eesti keel****Vastavusdeklaratsioon (DoC)**

"*Panasonic Corporation*" kinnitab käesolevaga, et see toode on vastavuses põhiliste nõuete ja muude direktiivi 1999/5/EÜ asjakohaste sätetega.

Kliendid saavad koopia meie R&TTE toodetele kehtiva originaalvastavusdeklaratsiooni koopia alla laadida meie DoC serverist:

<http://www.doc.panasonic.de>

Võtke ühendust volitatud esindajaga: Panasonic Marketing Europe GmbH, Panasonic Testing Centre, Winsbergring 11, 22525 Hamburg, Germany

## Latviski

### Atbilstības deklarācija (DoC)

Kompānija "Panasonic Corporation" ar šo paziņo, ka šis izstrādājums atbilst būtiskām prasībām un citām saistošām Direktīvas 1999/5/EK prasībām.

Pircēji var lejupielādēt oriģinālo DoC kopiju mūsu R&TTE izstrādājumos no mūsu DoC servera:  
<http://www.doc.panasonic.de>

Lūdzam sazināties ar pilnvaroto parstāvi: Panasonic Marketing Europe GmbH, Panasonic Testing Centre, Winsbergring 11, 22525 Hamburg, Germany

## Български

### Декларация за съответствие (DoC)

"Panasonic Corporation" декларира, че този продукт съответства на съществените изисквания и другите приложими разпоредби на Директива 1999/5/EC.

Потребителите могат да свалят копие от оригиналните DoC към нашите продукти от типа R&TTE от сървъра, на който се съхраняват DoC:  
<http://www.doc.panasonic.de>

За контакт с оторизиран представител: Panasonic Marketing Europe GmbH, Panasonic Testing Centre, Winsbergring 11, 22525 Hamburg, Германия

## Român

### Declarație de Conformitate (DoC)

Prin prezenta, societatea "Panasonic Corporation" declară că produsul este conform cu cerințele esențiale și cu alte norme corespunzătoare Directivei 1999/5/EC.

Clienții pot descărca o copie a DoC-ului original al produselor noastre R&TTE de la adresa noastră DoC din Internet:  
<http://www.doc.panasonic.de>

Contact la Reprezentanța autorizată: Panasonic Marketing Europe GmbH, Panasonic Testing Centre, Winsbergring 11, 22525 Hamburg, Germania

## Magyar

### Megfelelőségi Nyilatkozat (DoC)

Ezennel a, "Panasonic Corporation" kijelenti, hogy a jelen termék kielégíti az 1999/5/EK Irányelv létfonosságú követelményeit és más vonatkozó rendelkezéseit.

A vásárlók letölthetik az R&TTE termékek eredeti DoC másolatát a DoC szerverünkről:  
<http://www.doc.panasonic.de>

Forduljon a hivatalos márkaképviselethez: Panasonic Marketing Europe GmbH, Panasonic Testing Centre, Winsbergring 11, 22525 Hamburg, Németország

## Hrvatski

### Deklaracija o podobnosti (DoC)

Ovime, "Panasonic Corporation" izjavljuje da je ovaj proizvod udovoljava osnovnim zahtjevima i ostalim relevantnim uvjetima Smjernice 1999/5/EC.

Kupci mogu preuzeti kopiju originalne DoC za naše R&TTE proizvode s našeg DoC poslužitelja:  
<http://www.doc.panasonic.de>

Obratite se ovlaštenom predstavniku: Panasonic Marketing Europe GmbH, Panasonic Testing Centre, Winsbergring 11, 22525 Hamburg, Njemačka

# References

## About Bluetooth®

Panasonic bears no responsibility for data and/or information that can possibly be compromised during a wireless transmission.

### Frequency band

- This system uses the 2.4 GHz frequency band.

### Certification

- This system conforms to the frequency restrictions and has received certification based on frequency laws. Thus, a wireless permit is not necessary.
- The actions below are punishable by law:
  - Taking apart or modifying the main unit.
  - Removing specification indications.

### Restrictions of use

- Wireless transmission and/or usage with all Bluetooth® equipped devices is not guaranteed.
- All devices must conform to standards set by Bluetooth SIG, Inc.
- Depending on the specifications and settings of a device, it can fail to connect or some operations can be different.
- This system supports Bluetooth® security features. But depending on the operating environment and/or settings, this security is possibly not sufficient. Transmit data wirelessly to this system with caution.
- This system cannot transmit data to a Bluetooth® device.

### Range of use

- Use this device at a maximum range of 10 m.
- The range can decrease depending on the environment, obstacles or interference.

### Interference from other devices

- This system may not function properly and troubles such as noise and sound jumps may arise due to radio wave interference if this unit is located too close to other Bluetooth® devices or the devices that use the 2.4 GHz band.
- This system may not function properly if radio waves from a nearby broadcasting station, etc. is too strong.

### Intended usage

- This system is for normal, general use only.
- Do not use this system near an equipment or in an environment that is sensitive to radio frequency interference (example: airports, hospitals, laboratories, etc.).

## Licenses

The Bluetooth® word mark and logos are registered trademarks owned by Bluetooth SIG, Inc. and any use of such marks by Panasonic Corporation is under license. Other trademarks and trade names are those of their respective owners.

MPEG Layer-3 audio coding technology licensed from Fraunhofer IIS and Thomson.

## Disposal of Old Equipment and Batteries Only for European Union and countries with recycling systems

---



These symbols on the products, packaging, and/or accompanying documents mean that used electrical and electronic products and batteries must not be mixed with general household waste.



For proper treatment, recovery and recycling of old products and used batteries, please take them to applicable collection points in accordance with your national legislation. By disposing of them correctly, you will help to save valuable resources and prevent any potential negative effects on human health and the environment.

For more information about collection and recycling, please contact your local municipality.

Penalties may be applicable for incorrect disposal of this waste, in accordance with national legislation.



### **Note for the battery symbol (bottom symbol):**

This symbol might be used in combination with a chemical symbol. In this case it complies with the requirement set by the Directive for the chemical involved.

Zakupione urządzenie może różnić się od przedstawionego na ilustracjach.

Niniejsza instrukcja obsługi ma zastosowanie do następującego zestawu.

Zestaw	SC-PM600
Urządzenie główne	SA-PM600
Głośniki	SB-PM500

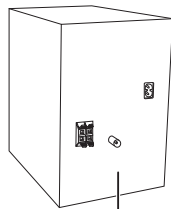

## Dostarczone wyposażenie

Sprawdzić i znaleźć poszczególne elementy dostarczonego wyposażenia.

1 Przewód zasilania

1 Antena wewnętrzna FM



1 Pilot zdalnego sterowania  
(N2QAYB000984)

## Spis treści

Dostarczone wyposażenie	2
Środki ostrożności	2
Podłączenie	3
Rozmieszczenie głośników	3
Opis elementów sterowania	4
Przygotowanie pilota zdalnego sterowania	4
Przygotowanie multimediiów	5
Odtwarzanie multimediiów	6
Radio	7
Zegar i timer	8
Efekty dźwiękowe	9
Inne	9
Rozwiązywanie problemów	10
Konserwacja	11
Dane techniczne	12
Odnośniki	13

## Środki ostrożności

### OSTRZEŻENIE!

#### Urządzenie

- Aby ograniczyć niebezpieczeństwo pożaru, porażenia prądem lub uszkodzenia urządzenia,
  - Nie należy wystawiać urządzenia na działanie deszczu, wilgoci, kapanie lub zachlapanie.
  - Na urządzeniu nie należy umieszczać żadnych przedmiotów napełnionych płynami, np. dzbanków.
  - Należy stosować tylko zalecane akcesoria.
  - Nie zdejmować pokrywy.
  - Użytkownik nie powinien podejmować się naprawy urządzenia na własną rękę. Serwis należy zlecić w autoryzowanym punkcie serwisowym.
  - Należy uważać, aby do wnętrza urządzenia nie dostały się metalowe przedmioty.

### UWAGA!

#### Urządzenie

- Aby ograniczyć niebezpieczeństwo pożaru, porażenia prądem lub uszkodzenia urządzenia,
  - Niniejszego urządzenia nie należy instalować lub umieszczać w biblioteczkach, wbudowanej szafce lub innej ograniczonej przestrzeni. Należy zapewnić odpowiednią wentylację urządzenia.
  - Nie zasłaniaj otworów wentylacyjnych urządzenia gazetami, obrusami, zasłonami i podobnymi przedmiotami.
  - Nie umieszczaj na urządzeniu źródeł otwartego ognia, jak np. zapalone świece.
- Urządzenie jest przeznaczone do używania w klimacie umiarkowanym.
- To urządzenie może odbierać zakłócenia wywołane użyciem telefonu komórkowego. Jeżeli takie zakłócenia wystąpią, wskazane jest zwiększenie odległości pomiędzy urządzeniem a telefonem komórkowym.
- Urządzenie wykorzystuje promień lasera. Sterowanie, regulacje lub postępowanie w sposób tutaj nie określony grozi niebezpiecznym nasświetleniem promieniami lasera.

#### Przewód zasilania

- Wtyczka przewodu sieciowego umożliwia odłączenie zasilania urządzenia. Urządzenie należy zamontować w sposób umożliwiający szybkie wyjęcie wtyczki z gniazda zasilania.

#### Bateria

- Istnieje niebezpieczeństwo wybuchu w przypadku, gdy baterie zostaną nieprawidłowo założone. Baterie należy wymieniać na takie same lub na baterie równorzędного typu, zalecane przez producenta.
- Zużyte baterie należy odpowiednio zutylizować. Właściwą metodę powinny wskazać władze lokalne.
- Nie zbliżaj baterii do źródeł ciepła lub ognia.
- Baterii nie należy pozostawiać przez dłuższy czas, w pojeździe z zamkniętymi drzwiami i oknami, narażonym na bezpośrednie promieniowanie słoneczne.
- Nie wolno zwierać biegunów baterii ani jej rozbiierać.
- Nie ładować baterii alkalicznych ani manganowych.
- Nie wolno używać baterii, z których została zdjęta warstwa ochronna.
- Jeśli pilot ma nie być używany przez dłuższy czas, należy wyjąć z niego baterię. Przechowywać w chłodnym, ciemnym miejscu.



# Podłączenie

Przewód zasilania podłączyć do gniazdka sieciowego dopiero po wykonaniu wszystkich pozostałych połączeń.

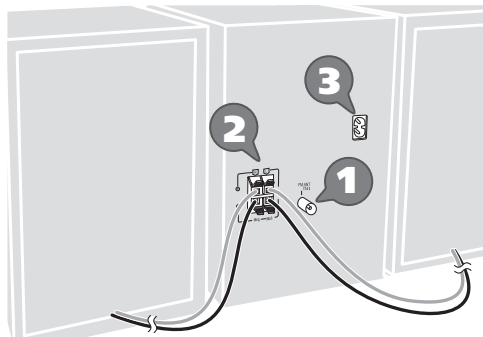

## 1 Podłącz antenę wewnętrzną FM.

Antenę należy zainstalować w miejscu zapewniającym najlepszy odbiór.



## 2 Podłącz głośniki.

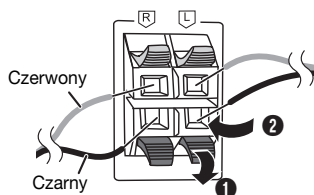

Uważaj, aby nie krzyżować (zwierać) lub odwracać polaryzacji przewodów głośnikowych, gdyż można w ten sposób uszkodzić głośniki.

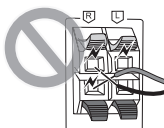

## 3 Podłącz przewód zasilania.

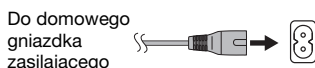

Nie stosować przewodów zasilania, pochodzących z innych urządzeń.

### Oszczędzanie energii

System pozostając w trybie spoczynku zużywa małą moc (→ „Dane techniczne”). Gdy system nie jest używany, należy go odłączyć od zasilania. Po odłączeniu systemu od zasilania niektóre ustawienia zostaną utracone. Konieczne będzie ich ponowne ustawienie.

# Rozmieszczenie głośników

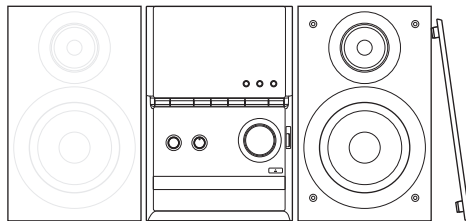

Zestawy głośnikowe lewy i prawy są identyczne.

Prosimy używać tylko zestawów głośnikowych znajdujących się w wyposażeniu.

Użycie innych zestawów głośnikowych grozi uszkodzeniem urządzenia i pogorszeniem jakości dźwięku.

Uwaga:

- Aby zapewnić odpowiednią wentylację, należy zachować przynajmniej 10 mm odstępu między zestawami głośnikowymi a urządzeniem głównym.
- Zestawy głośnikowe należy ustawić na płaskim, stabilnym podłożu.
- Niniejsze zestawy głośnikowe nie mają ekranu magnetycznego. Nie należy ich umieszczać w pobliżu odbiorników telewizyjnych, komputerów ani innych urządzeń wrażliwych na oddziaływanie pola magnetycznego.
- Długotrwałe odtwarzanie przy dużym poziomie głośności może spowodować uszkodzenia zestawów głośnikowych i skrócić jego żywotność.
- Aby uniknąć uszkodzenia urządzenia, w następujących przypadkach należy zmniejszyć głośność:
  - W przypadku zniekształcenia dźwięku.
  - Podczas regulacji brzmienia dźwięku.
- Aby zapobiec uszkodzeniu zestawów głośnikowych, proszę nie dotykać stożków głośnikowych, jeśli siatki zostały ściągnięte.

### UWAGA!

- Zestawów głośnikowych należy używać wyłącznie z zalecanym systemem. W przeciwnym wypadku może dojść do uszkodzenia wzmacniacza, zestawów głośnikowych i do pożaru. W przypadku uszkodzenia urządzenia lub nagłej zmiany w jakości odtwarzania należy zwrócić się po radę do wykwalifikowanego specjalisty.
- W celu podłączenia zestawów głośnikowych należy zastosować procedury opisane w niniejszej instrukcji.

# Opis elementów sterowania

Opisane procedury należy wykonać za pomocą pilota zdalnego sterowania. Można również użyć przycisków na panelu przednim urządzenia, jeśli są identyczne.

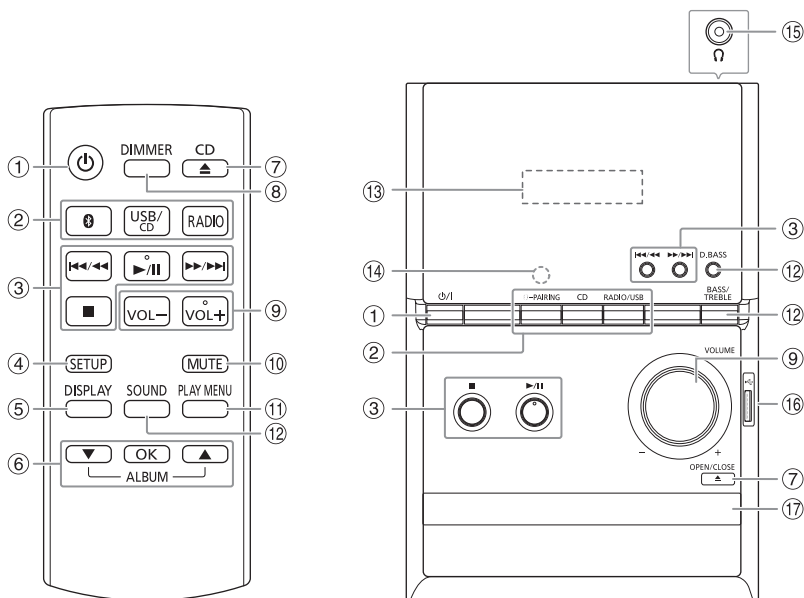

- ① **Przełącznik „STANDBY/ON”** [⏻], [⏻/⏹]  
Naciśnij ten przycisk, aby wyłączyć urządzenie (przełączyć je w stan gotowości) lub włączyć je z powrotem. W stanie gotowości urządzenie nadal pobiera pewną niewielką moc.
- ② **Wybór źródła audio**  
Na urządzeniu głównym:  
Aby rozpocząć parowanie Bluetooth®, naciśnij i przytrzymaj [📶 –PAIRING].
- ③ Podstawowe elementy sterowania odtwarzaniem
- ④ Wyświetl menu konfiguracji
- ⑤ Wyświetl zawartość
- ⑥ Wybierz lub potwierdź opcję
- ⑦ Otwieranie lub zamykanie kieszeni napędu płyt
- ⑧ **Zmniejszanie jasności wyświetlacza**  
Ponownie naciśnij przycisk, aby anulować wybór.
- ⑨ Dostosuj poziom głośności
- ⑩ **Wycisz dźwięk**  
Ponownie naciśnij przycisk, aby anulować wybór. „MUTE” można wyłączyć również przez regulowanie głośności lub wyłączając system.
- ⑪ Wyświetlenie menu odtwarzania
- ⑫ Wybór charakterystyk dźwięku
- ⑬ Wyświetlacz
- ⑭ **Czujnik zdalnego sterowania**  
Odległość: W granicach około 7 m  
Kąt: W przybliżeniu 20° w pionie, 30° w poziomie

- ⑮ **Gniazdo słuchawek** (🎧)  
Typ wtyku: o średnicy  $\varnothing$  3,5 mm, stereo (nie należy do wyposażenia)  
– Nadmierne ciśnienie akustyczne dźwięku wydobywającego się ze słuchawek czy słuchawek nagłośnionych może powodować utratę słuchu.  
– Głośne słuchanie przez dłuższy okres czasu może doprowadzić do uszkodzeń w uchu wewnętrznym.
- ⑯ **Gniazdo USB** (🔌)
- ⑰ **Kieszka napędu płyt**

## Przygotowanie pilota zdalnego sterowania

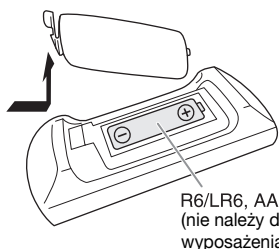

Należy stosować baterie alkaliczne lub manganowe.

Załaduj baterie tak, aby jej bieguny (+ i -) były zgodne z oznaczeniami wewnątrz obudowy pilota zdalnego sterowania.

# Przygotowanie multimediiów

## Płyty kompaktowe

- 1 Naciśnij [CD ▲] (urządzenie główne: [▲ OPEN/CLOSE]), aby otworzyć kieszeń napędu płyt. Włóż płytę etykietą do góry. Naciśnij ponownie, aby zamknąć kieszeń napędu płyt.
- 2 Naciśnij [USB/CD], aby wybrać „CD”.

## USB

- 1 Zmniejszyć poziom głośności i podłączyć urządzenie USB do gniazda USB. Przytrzymać główne urządzenie podczas podłączania lub rozłączania urządzenia USB.
- 2 Naciśnij [USB/CD], aby wybrać „USB”.

### Uwaga:

Nie należy używać przedłużacza USB. Nie są obsługiwane urządzenia USB podłączane za pomocą przewodu.

## Bluetooth®

Można podłączyć urządzenie audio bezprzewodowo za pomocą funkcji Bluetooth® i odtwarzać na nim.

### Przygotowanie

- Włącz funkcję Bluetooth® urządzenia i umieść je w pobliżu systemu.
- Aby uzyskać szczegółowe informacje, patrz instrukcja obsługi.

## Parowanie urządzenia

### Przygotowanie

Jeśli system jest podłączony do urządzenia Bluetooth®, odłącz go (➡ „Rozłączanie urządzenia”).

- 1 Naciśnij [Ⓜ]. W przypadku wyświetlenia komunikatu „PAIRING” przejdź do kroku 3.
- 2 Naciśnij [PLAY MENU], aby wybrać „PAIRING” następnie naciśnij [OK].  
Lub naciśnij i przytrzymaj [Ⓜ –PAIRING] na urządzeniu głównym, dopóki nie zostanie wyświetlony symbol „PAIRING”.
- 3 Wybierz w menu Bluetooth® urządzenia opcję „SC-PM600”.  
W przypadku wyświetlenia monitu o hasło wprowadź „0000”.  
Urządzenie łączy się automatycznie z tym systemem po zakończeniu parowania.  
Nazwa podłączonego urządzenia jest wyświetlona przez kilka sekundy.

### Uwaga:

Z systemem można sparować do 8 urządzeń. W przypadku sparowania dziewiątego urządzenia to, które najdłużej nie było używane zostanie zastąpione.

## Podłączanie urządzenia

### Przygotowanie

Jeśli system jest podłączony do urządzenia Bluetooth®, odłącz go (➡ „Rozłączanie urządzenia”).

- 1 Naciśnij [Ⓜ].  
Wyświetlony zostanie symbol „BLUETOOTH READY”.
- 2 Wybierz w menu Bluetooth® urządzenia opcję „SC-PM600”.  
Nazwa podłączonego urządzenia jest wyświetlona przez kilka sekundy.
- 3 Rozpocznij odtwarzanie na urządzeniu.

### Uwaga:

- W celu podłączenia urządzenia należy sparować.
- Urządzenie może połączyć się z tylko jednym urządzeniem w danym momencie.
- W przypadku wybrania jako źródła „BLUETOOTH” system automatycznie próbuje połączyć się z ostatnim podłączonym urządzeniem. (Podczas tej czynności będzie wyświetlony komunikat „LINKING”).

## Rozłączanie urządzenia

- 1 Naciśnij [Ⓜ].
- 2 Naciśnij [PLAY MENU] wielokrotnie, aby wybrać „DISCONNECT?”.
- 3 Naciśnij [▲, ▼], aby wybrać „OK? YES” następnie naciśnij [OK].  
Wyświetlony zostanie symbol „BLUETOOTH READY”.  
Aby anulować, wybierz „OK? NO”.

### Korzystanie z urządzenia głównego

Naciśnij i przytrzymaj [Ⓜ –PAIRING] do chwili wyświetlenia komunikatu „PAIRING”.

### Uwaga:

- Urządzenie zostanie odłączone, gdy:
  - Zostanie wybrane inne źródło.
  - Urządzenie zostanie przemieszczone poza maksymalny zasięg sygnału.
  - Transmisja Bluetooth® urządzenia zostanie wyłączona.
  - System lub urządzenie zostanie wyłączone.

# Odtwarzanie multimediiów

Następujące symbole wskazują dostępność funkcji.

**CD** : Płyta CD-R/RW w formacie CD-DA lub z plikami MP3.

**USB** : Urządzenie USB z plikami MP3.

**BLUETOOTH** : Urządzenie Bluetooth®.

## Odtwarzanie podstawowe

**CD** **USB** **BLUETOOTH**

Odtwarzanie	Naciśnij <b>[▶/  ]</b> .
Zatrzymaj	Naciśnij <b>[■]</b> . <b>USB</b> Położenie zostanie zapamiętane. Wyświetlony zostanie symbol „RESUME”. Naciśnij ponownie, aby całkowicie zatrzymać.
Przerywanie	Naciśnij <b>[▶/  ]</b> . Naciśnij ponownie, aby kontynuować odtwarzanie.
Pomiń	Naciśnij <b>[◀◀/▶▶]</b> lub <b>[▶▶/▶▶]</b> , aby pominąć utwór. <b>CD</b> <b>USB</b> Naciśnij <b>[▲, ▼]</b> , aby pominąć album MP3.
Szukaj	Naciśnij i przytrzymaj <b>[◀◀/▶▶]</b> lub <b>[▶▶/▶▶]</b> .

Uwaga:

W zależności od urządzenia Bluetooth® niektóre operacje mogą nie być dostępne.

## Wyświetlanie dostępnych informacji

**CD** **USB** **BLUETOOTH**

Dostępne informacje można wyświetlać na panelu wyświetlacza.

Naciśnij **[DISPLAY]**.

Uwaga:

- Maksymalna liczba wyświetlanych znaków: około 32
- Urządzenie obsługuje etykiety w formacie 1.0, 1.1 i 2.3 ID3.
- Dane tekstowe nieobsługiwane przez system mogą być wyświetlane odmiennie.
- Przykład: Wyświetlanie albumu MP3 i numeru utworu.

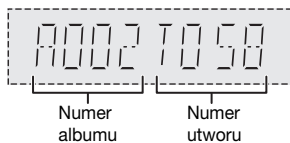

## Menu odtwarzania

**CD** **USB**

- 1 Naciśnij **[PLAY MENU]** wielokrotnie, aby wybrać „PLAYMODE” lub „REPEAT”.
- 2 Naciśnij **[▲, ▼]**, aby wybrać ustawienie, a następnie naciśnij **[OK]**.

PLAYMODE	
OFF PLAYMODE	Anuluj ustawienie.
1-TRACK 1 <b>[▶]</b>	Odtwarzanie jeden wybrany utwór. Naciśnij <b>[◀◀/▶▶]</b> lub <b>[▶▶/▶▶]</b> , aby wybrać utwór.
1-ALBUM 1 <b>[■]</b>	Odtwarzanie jednego wybranego albumu MP3. Naciśnij <b>[▲, ▼]</b> , aby wybrać album MP3.
RANDOM RND	Odtwarzanie losowo wszystkich utworów.
1-ALBUM RANDOM 1 <b>[■]</b> RND	Odtwarzanie losowo wszystkich utworów w jednym wybranym albumie MP3. Naciśnij <b>[▲, ▼]</b> , aby wybrać album MP3.
REPEAT	
OFF REPEAT	Anuluj ustawienie.
ON REPEAT	Odtwarzanie z powtórzeniem.

Uwaga:

- Podczas odtwarzania w losowej kolejności nie można przejść do utworów poprzednio odtworzonych.
- Ustawienie to zostanie anulowane z chwilą otwarcia napędu płyt lub odłączenia urządzenia USB.

## Tryb połączenia

**BLUETOOTH**

Tryb połączenia można zmienić, aby dostosować do rodzaju połączenia.

Przygotowanie

Jeśli system jest podłączony do urządzenia Bluetooth®, odłącz go (→ „Rozłączanie urządzenia”).

- 1 Naciśnij **[PLAY MENU]** wielokrotnie, aby wybrać „LINK MODE”.
- 2 Naciśnij **[▲, ▼]**, aby wybrać tryb, a następnie naciśnij **[OK]**.

MODE 1	Nacisk położony na możliwość połączenia.
MODE 2	Nacisk położony na jakość dźwięku. (tryb domyślny)

Uwaga:

- W zależności od urządzenia odtwarzany obraz i dźwięk może nie być zsynchronizowany. W takim przypadku należy wybrać „MODE 1”.
- W przypadku przerwana dźwięku wybierz „MODE 1”.

## Poziom sygnału wejściowego

### BLUETOOTH

Można zmienić ustawienie poziomu sygnału wejściowego, jeżeli poziom wejścia audio transmisji Bluetooth® jest zbyt niski.

- 1 Naciśnij [PLAY MENU] wielokrotnie, aby wybrać „INPUT LEVEL”.
- 2 Naciśnij [▲, ▼], aby wybrać poziom, a następnie naciśnij [OK].



### Uwaga:

W przypadku zniekształcenia dźwięku wybierz „LEVEL 0”.

## Uwaga dotycząca płyty

- Urządzenie może odtwarzać płyty CD-R/RW z zawartością CD-DA lub MP3.
- Przed odtwarzaniem, należy sfinalizować dysk na urządzeniu, na którym był nagrywany.
- Niektóre płyty CD-R/RW mogą nie być odtwarzane z powodu złego stanu nagrania.

## Uwaga dotycząca urządzenia USB

- To urządzenie obsługuje tryb pracy USB 2.0 „full speed”.
- To urządzenie może obsługiwać urządzenia USB o pojemności do 32 GB.
- Obsługiwany jest tylko system plików FAT 12/16/32.

## Uwaga dotycząca pliku MP3

- Pliki są zdefiniowane jako utwory i foldery są zdefiniowane jako albumy.
- Utwory powinny mieć rozszerzenie „.mp3” lub „.MP3”.
- Utwory nie zawsze odtwarzane są w kolejności nagrywania.
- Niektóre pliki mogą nie być obsługiwane z powodu wielkości sektora.

### Plik MP3 na płycie

- Urządzenie może odtwarzać do:
  - 255 albumów (włącznie z folderem nadrzędnym)
  - 999 utworów
  - 20 sesji
- Płyty muszą być zgodne ze standardem ISO9660 poziom 1 lub 2 (z wyjątkiem formatów rozszerzonych).

### Plik MP3 na urządzeniu USB

- Urządzenie może odtwarzać do:
  - 800 albumów (włącznie z folderem nadrzędnym)
  - 8000 utworów
  - 999 utworów w jednym albumie

## Radio

Przygotowanie  
Naciśnij [RADIO].

## Strojenie ręczne

- 1 Naciśnij [PLAY MENU] wielokrotnie, aby wybrać „TUNEMODE”.
- 2 Naciśnij [▲, ▼], aby wybrać „MANUAL” następnie naciśnij [OK].
- 3 Naciśnij [◀◀/▶▶] lub [▶▶/▶▶], aby dostroić radio do żądanej stacji.  
Aby uruchomić automatyczne strojenie, należy nacisnąć i przytrzymać ten przycisk, do momentu, gdy wyświetlana częstotliwość zacznie szybko się zmieniać. Podczas odbioru stereofonicznego w paśmie wyświetlany zostanie symbol „STEREO”.

## Programowanie stacji

Można zapisać do 30 stacji FM.

## Automatyczne programowanie

- 1 Naciśnij [PLAY MENU], aby wybrać „A.PRESET”.
- 2 Naciśnij [▲, ▼], aby wybrać ustawienie, a następnie naciśnij [OK].

LOWEST	Strojenie rozpocznie się od najniższej częstotliwości.
CURRENT	Strojenie rozpocznie się od aktualnej częstotliwości.

Tuner zaprogramuje na kanałach, w rosnącej kolejności, wszystkie stacje, które zdoła odebrać.  
Aby anulować, naciśnij [■].

## Ręczne programowanie stacji

- 1 Naciśnij [PLAY MENU] wielokrotnie, aby wybrać „TUNEMODE”.
- 2 Naciśnij [▲, ▼], aby wybrać „MANUAL” następnie naciśnij [OK].
- 3 Naciśnij [◀◀/▶▶] lub [▶▶/▶▶], aby dostroić radio do żądanej stacji.
- 4 Naciśnij [OK].
- 5 Naciśnij [▲, ▼], aby wybrać zapisany numer, a następnie naciśnij [OK].  
Aby zaprogramować więcej stacji, wykonaj ponownie kroki od 3 do 5.  
Nowa stacja zastąpi wcześniej zaprogramowaną znajdującą się pod tym samym numerem.

## Wybieranie zaprogramowanej stacji

- 1 Naciśnij [PLAY MENU] wielokrotnie, aby wybrać „TUNEMODE”.
- 2 Naciśnij [▲, ▼], aby wybrać „PRESET” następnie naciśnij [OK].
- 3 Naciśnij [◀◀/▶▶] lub [▶▶/▶▶], aby wybrać zaprogramowaną stację.

## Poprawy brzmienia dźwięku

- 1 Naciśnij [PLAY MENU] wielokrotnie, aby wybrać „FM MODE”.
- 2 Naciśnij [▲, ▼], aby wybrać „MONO” następnie naciśnij [OK].  
Aby anulować, wybierz „STEREO”.  
Tryb „MONO” jest również anulowany z chwilą zmiany częstotliwości.

### Zapamiętanie nastawy

Przejdź do kroku 4 funkcji „Ręczne programowanie stacji”.

## Kontrola sygnału wyjściowego

Naciśnij [DISPLAY], aby wybrać „FM STATUS”.

FM - - - -	Sygnal FM jest w trybie mono. System nie jest dostrojony do żadnej stacji.
FM ST	Sygnal FM jest w trybie stereo.
FM MONO	Tryb „MONO” jest wybrany jako „FM MODE”.

## Odbiór RDS

System ten może wyświetlać dane tekstowe nadawane przez rozgłośnie radiowe (RDS) dostępne w niektórych rejonach.

Naciśnij [DISPLAY] wielokrotnie.

PS	Nazwa stacji
PTY	Typ programu
FREQ	Częstotliwość

### Uwaga:

Wiadomości RDS mogą być niedostępne, jeżeli odbiór jest słaby.

## Zegar i timer

### Ustawianie zegara

Jest to zegar 24-godzinny.

- 1 Naciśnij [SETUP] wielokrotnie, aby wybrać „CLOCK”.
- 2 Naciśnij [▲, ▼], aby ustawić godzinę, a następnie naciśnij [OK].

### Sprawdzanie godziny

Naciśnij [SETUP] wielokrotnie, aby wybrać „CLOCK” następnie naciśnij [OK].

W trybie spoczynku naciśnij [DISPLAY].

### Uwaga:

Zegar należy regularnie nastawiać, aby zawsze była ustawiona dokładna godzina.

## Timer odtwarzania

(Z wyjątkiem źródła sygnału Bluetooth®)

Timer można ustawić w taki sposób, aby o określonej godzinie urządzenie włączało się i budziło użytkownika.

### Przygotowanie

Ustaw zegar.

- 1 Naciśnij [SETUP] wielokrotnie, aby wybrać „TIMER ADJ”.
- 2 Naciśnij [▲, ▼], aby ustawić czas rozpoczęcia, a następnie naciśnij [OK].
- 3 Powtórz krok 2, aby ustawić godzinę zakończenia.
- 4 Naciśnij [▲, ▼], aby wybrać źródło, z którego chcesz odtwarzać, a następnie naciśnij [OK].

### Abi uaktywnić timer

- 1 Naciśnij [SETUP] wielokrotnie, aby wybrać „TIMER SET”.
- 2 Naciśnij [▲, ▼], aby wybrać „SET” następnie naciśnij [OK].  
Wyświetlony zostanie symbol „Ⓞ”.  
Aby anulować, wybierz „OFF”.  
Aby timer działał, system musi być wyłączone.

### Sprawdzanie ustawienia

Naciśnij [SETUP] wielokrotnie, aby wybrać „TIMER ADJ” następnie naciśnij [OK].

W trybie spoczynku naciśnij dwukrotnie [DISPLAY].

### Uwaga:

- Timer rozpoczyna odtwarzanie z niskim poziomem głośności, który stopniowo rośnie do ustawionego poziomu.
- Jeśli timer jest aktywny, zadziała codziennie o ustawionej godzinie.
- W przypadku wyłączenia urządzenia a następnie włączenia go ponownie podczas pracy timera, timer nie zatrzyma się z chwilą upływu ustawionego czasu.

## Timer wyłączający

Timer wyłącza system po upływie ustawionego czasu.

- 1 Naciśnij [SETUP] wielokrotnie, aby wybrać „SLEEP”.
- 2 Naciśnij [▲, ▼], aby wybrać ustawienie (w minutach), a następnie naciśnij [OK].  
Aby anulować, wybierz „OFF”.

SLEEP 30 ↔ SLEEP 60 ↔ SLEEP 90 ↔ SLEEP 120



### Uwaga:

- Co minutę zostaje na kilka sekund wyświetlony pozostały czas. Gdy pozostaje już tylko 1 minuta wyświetlane jest „SLEEP 1”.
- Timer wyłączający system może być używany łącznie z timerem odtwarzania.
- Timer wyłączający ma zawsze priorytet. Należy pamiętać, aby czasy timerów się nie nakładały.

## Efekty dźwiękowe

- 1 Naciśnij [SOUND] wielokrotnie, aby wybrać efekt dźwiękowy.
- 2 Naciśnij [▲, ▼], aby wybrać ustawienie, a następnie naciśnij [OK].

MY SOUND	„SOUND 1”, „SOUND 2” lub „SOUND 3” (⇒ „Zapisywanie ustawień dźwięku”)
PRESET EQ	„HEAVY” (tryb domyślny), „SOFT”, „CLEAR”, „VOCAL” lub „FLAT”
BASS	-4 do +4 (tryb domyślny: 0) <i>Korzystanie z urządzenia głównego</i> 1. Naciśnij [BASS/TREBLE], aby wybrać „BASS”. 2. Naciśnij [◀◀/▶▶] lub [▶▶/▶▶].
TREBLE	-4 do +4 (tryb domyślny: 0) <i>Korzystanie z urządzenia głównego</i> 1. Naciśnij [BASS/TREBLE], aby wybrać „TREBLE”. 2. Naciśnij [◀◀/▶▶] lub [▶▶/▶▶].
D.BASS	„ON D.BASS” (tryb domyślny) lub „OFF D.BASS” <i>Korzystanie z urządzenia głównego</i> Naciśnij [D.BASS] wielokrotnie.
SURROUND	„ON SURROUND” lub „OFF SURROUND” (tryb domyślny)

### Uwaga:

Zmienne ustawienia zostaną, jeśli nie jest wskazane inaczej, utrzymane do czasu kolejnej ich zmiany.

## Zapisywanie ustawień dźwięku

Możesz zapisać bieżące efekty dźwiękowe (do 3 kombinacji).

### Przygotowanie

Wybór charakterystykę dźwięku.

- 1 Naciśnij [SETUP], aby wybrać „SAVE MY SOUND”.
- 2 Naciśnij [▲, ▼], aby wybrać numer ustawienia dźwięku, a następnie naciśnij [OK].  
Wyświetlony zostanie komunikat „SAVED”.  
Nowe ustawienie zastępuje już istniejące o tym samym numerze ustawienia.

### Przywoływanie ustawienia

- 1 Naciśnij [SOUND], aby wybrać „MY SOUND”.
- 2 Naciśnij [▲, ▼], aby wybrać numer ustawienia dźwięku, a następnie naciśnij [OK].

## Inne

### Automatyczne wyłączanie

Urządzenie automatycznie wyłącza się po 20 minutach bezczynności.

- 1 Naciśnij [SETUP] wielokrotnie, aby wybrać „AUTO OFF”.
- 2 Naciśnij [▲, ▼], aby wybrać „ON” następnie naciśnij [OK].  
Aby anulować, wybierz „OFF”.

### Uwaga:

Funkcja nie działa, gdy źródłem jest radio lub gdy podłączone jest urządzenie Bluetooth®.

### Bluetooth® w trybie spoczynku

Ta funkcja automatycznie włącza urządzenie, gdy zostanie nawiązane połączenie Bluetooth® ze sparowanym urządzeniem.

- 1 Naciśnij [SETUP] wielokrotnie, aby wybrać „BLUETOOTH STANDBY”.
- 2 Naciśnij [▲, ▼], aby wybrać „ON” następnie naciśnij [OK].  
Aby anulować, wybierz „OFF”.

### Sprawdzanie wersji oprogramowania

- 1 Naciśnij [SETUP] wielokrotnie, aby wybrać „SW VER.” następnie naciśnij [OK].  
Wyświetlana jest wersja oprogramowania.
- 2 Naciśnij ponownie [OK], aby zakończyć.

# Rozwiązywanie problemów

Przed oddaniem urządzenia do naprawy należy przeprowadzić następujące kontrole. W przypadku wątpliwości, co do niektórych punktów kontrolnych lub jeśli podane rozwiązania nie eliminują problemu, należy zwrócić się po wskazówki do sprzedawcy.

## Typowe problemy

### Urządzenie nie działa.

- Został aktywowany system bezpieczeństwa. Wykonaj następujące czynności:
  1. Naciśnij [0/1] na panelu urządzenia głównego, aby przełączyć je do trybu gotowości. Jeśli urządzenie nie przechodzi do trybu gotowości,
    - Naciśnij i przytrzymaj przycisk przynajmniej przez 10 sekundy. Lub,
    - Odłącz przewód zasilania i podłącz go ponownie.
  2. Naciśnij [0/1] ponownie, aby włączyć urządzenie. Jeśli problem nie ustąpi, skonsultuj się z dystrybutorem.

### Nie działa pilot zdalnego sterowania.

- Sprawdź, czy bateria została prawidłowo włożona.

### Dźwięk jest zniekształcony lub brak dźwięku.

- Regulacja głośności systemu.
- Wyłącz urządzenie, określ i usuń przyczynę, a następnie włącz urządzenie ponownie. Może to być spowodowane przeciążeniem głośników wskutek nadmiernego poziomu głośności, zbyt wysokiego zasilania lub użytkowania systemu w warunkach, w których panuje zbyt wysoka temperatura.

### Podczas odtwarzania słychać buczenie.

- Blisko urządzenia znajdują się przewody zasilania prądem przemiennym lub oświetlenie fluorescencyjne. Utrzymywaj przewody zasilania tego urządzenia z dala od innych urządzeń lub przewodów zasilających.

## Płyty kompaktowe

### Błędne informacje na wyświetlaczu.

#### Nie uruchamia się odtwarzanie.

- Płyta nie została włożona prawidłowo. Włóż prawidłowo płytę.
- Płyta jest zabrudzona. Wyczyść płytę.
- Użyj innej płyty, jeśli jest zarysowana, wygięta lub niestandardowa.
- Nastąpiło skroplenie pary wodnej. Odczekaj 1 - 2 godzin, aż skroplona para wodna odparuje z systemu.

## USB

### Nie można odczytać urządzenia USB lub jego zawartości.

- Format urządzenia USB lub jego zawartość nie jest obsługiwana przez urządzenie.
- W niektórych przypadkach nie będą obsługiwane urządzenia USB o pojemności większej niż 32 GB.

### Powolne działanie urządzenia USB.

- Pliki o dużych rozmiarach lub urządzenia USB z dużą ilością pamięci wymagają dłuższego czasu wczytywania.

### Wyświetlany czas, który upłynął jest inny niż czas rzeczywisty.

- Skopiuj dane do innego urządzenia USB lub utwórz kopię zapasową danych i sformatuj urządzenie USB.

## Radio

### Zniekształcenia dźwięku.

- Użyj opcjonalnej anteny zewnętrznej. Montaż anteny należy zlecić fachowcowi.

### Słychać dudnienie.

- Wyłącz telewizor lub odsuń go od urządzenia.
- W przypadku występowania zakłóceń odsuń telefon komórkowy od urządzenia.

## Bluetooth®

### Nie można wykonać parowania.

- Sprawdź stan urządzenia Bluetooth®.
- Urządzenie znajduje się poza zasięgiem komunikacji wynoszącym 10 m. Przenieść urządzenie bliżej systemu.

### Nie można podłączyć urządzenia.

- Parowanie urządzenia zakończyło się niepowodzeniem. Wykonaj ponownie parowanie.
- Sparowanie urządzenia zostało zastąpione. Wykonaj ponownie parowanie.
- System może być połączony z innym urządzeniem. Odłącz inne urządzenie i spróbuj powtórzyć parowanie urządzenia.

### Urządzenie jest podłączone, ale nie można odsłuchiwać dźwięku przez system.

- W przypadku niektórych wbudowanych urządzeń Bluetooth® należy ręcznie ustawić wyjście audio na „SC-PM600”. Aby uzyskać szczegółowe informacje, patrz instrukcja obsługi.

### Dźwięk z urządzenia jest przerywany.

- Urządzenie znajduje się poza zasięgiem komunikacji wynoszącym 10 m. Przenieść urządzenie bliżej systemu.
- Usuń wszystkie przeszkody pomiędzy systemem i urządzeniem.
- Zakłócenia powodują inne urządzenia używające pasma częstotliwości 2,4 GHz (router bezprzewodowy, kuchenne mikrofalowe, telefony bezprzewodowe itp.). Przesuń urządzenie bliżej systemu i oddal je od innych urządzeń.
- W celu zapewnienia stabilnej komunikacji wybierz „MODE 1”.

### Odtwarzany obraz i dźwięk nie są zsynchronizowane.

- Uruchom ponownie aplikację do odtwarzania na urządzeniu.

## Wyświetlacz urządzenia

„-:--”

- Do urządzenia po raz pierwszy podłączono przewód zasilania lub niedawno wystąpiła przerwa w zasilaniu. Ustaw zegar.

„ADJUST CLOCK”

- Zegar nie jest ustawiony. Wyreguluj zegar.

„ADJUST TIMER”

- Timer odtwarzania nie jest ustawiony. Wyreguluj timer odtwarzania.

„AUTO OFF”

- Urządzenie było nieużywane przez 20 minut i zostanie wyłączone w ciągu minuty. Aby anulować, naciśnij dowolny przycisk.

„ERROR”

- Wykonano niewłaściwą operację. Przeczytaj instrukcję i spróbuj ponownie.



„F61”

„F77”

- Odłącz przewód zasilania i skonsultuj się z dystrybutorem.

„F703”

- Sprawdź połączenie Bluetooth®.
- Odłącz urządzenie Bluetooth®. Wyłącz urządzenie, a następnie włącz je ponownie.

„F76”

- Wystąpił problem z zasilaniem.
- Odłącz przewód zasilania i skonsultuj się z dystrybutorem.

„NODEVICE”

- Nie podłączono zewnętrznego urządzenia USB. Sprawdź połączenie.

„NO DISC”

- Nie włożono płyty.

„NO PLAY”

- Sprawdź zawartość. Odtwarzacz można wyłączyć utwory o obsługiwanej formacie.
- System może napotkać problem. Wyłącz urządzenie, a następnie włącz je ponownie.

„PLAYERERROR”

- Próba odtworzenia nieobsługiwanej pliku MP3. Urządzenie pominięte ten utwór i odtworzy następny.

„REMOTE 1”

„REMOTE 2”

- Pilot zdalnego sterowania i urządzenie używają różnych kodów. Zmierz kod na pilocie zdalnego sterowania.
  - Gdy wyświetlony zostanie komunikat „REMOTE 1”, naciśnij i przytrzymaj [OK] i  przynajmniej przez 4 sekundy.
  - Gdy wyświetlony zostanie komunikat „REMOTE 2”, naciśnij i przytrzymaj [OK] i [USB/CD] przynajmniej przez 4 sekundy.

„SOUND 1 NOT SET”

„SOUND 2 NOT SET”

„SOUND 3 NOT SET”

- Efekty dźwiękowe nie zostały zapisane z podanym numerem ustawienia.

„USB OVER CURRENT ERROR”

- Urządzenie USB pobiera zbyt dużo prądu. Odłącz urządzenie USB, wyłącz urządzenie, a następnie włącz je ponownie.

„VBR”

- Urządzenie nie może wyświetlić pozostałego czasu odtwarzania dla utworów o zmiennej prędkości strumienia bitów (VBR – variable bit rate).

## Kod zdalnego sterowania

Jeśli na pilota zdalnego sterowania tego systemu reagują inne urządzenia firmy Panasonic, należy zmienić kod zdalnego sterowania dla tego systemu.



**Przygotowanie**

Naciśnij [USB/CD], aby wybrać „CD”.

### ■ Aby zmienić kod na „REMOTE 2”

- 1 Naciśnij i przytrzymaj [CD] na urządzeniu głównym i [USB/CD] na pilocie zdalnego sterowania. Wyświetlony zostanie symbol „REMOTE 2”.
- 2 Naciśnij i przytrzymaj [OK] i [USB/CD] przynajmniej przez 4 sekundy.



### ■ Aby zmienić kod na „REMOTE 1”

- 1 Naciśnij i przytrzymaj [CD] na urządzeniu głównym i  na pilocie zdalnego sterowania. Wyświetlony zostanie symbol „REMOTE 1”.
- 2 Naciśnij i przytrzymaj [OK] i  przynajmniej przez 4 sekundy.

## Resetowanie pamięci systemu

W przypadku wystąpienia poniższych objawów należy zresetować pamięć urządzenia:

- Brak reakcji po naciśnięciu przycisków.
- Chęć wyczyszczenia i wyzerowania zawartości pamięci.

- 1 Odłącz przewód zasilania.
- 2 Naciskając i przytrzymując [] na urządzeniu głównym, podłącz ponownie przewód zasilania. Przytrzymaj wciśnięty przycisk dopóki nie zostanie wyświetlony symbol „-----”.
- 3 Zwolnij [].  
Przywrócone zostaną wszystkie ustawienia fabryczne. Konieczne będzie ponowne zaprogramowanie pamięci.

## Konserwacja

W celu oczyszczenia urządzenia należy przetrzeć je miękką, suchą szmatką.

- Do czyszczenia urządzenia nie należy stosować alkoholu, rozcieńczalnika ani benzyny.
- Przed użyciem chusteczki nasączonej środkiem chemicznym należy zapoznać się z dołączoną do niej instrukcją.

# Dane techniczne

## Sekcja wzmacniacza

### Moc wyjściowa RMS

Kanał przedni (przy użyciu obu kanałów)  
20 W na kanał (6 Ω), 1 kHz, 10% THD  
Całkowita moc RMS 40 W

## Sekcja tunera, złączy

Pamięć zaprogramowanych stacji FM 30 stacji

### Modulacja częstotliwościowa (FM)

Zakres częstotliwości 87,50 MHz do 108,00 MHz  
(w krokach co 50 kHz)  
Gniazda antenowe 75 Ω (niezrównoważone)

### Gniazdo słuchawek

Złącze Stereo, złącze 3,5 mm

## Sekcja odtwarzacza płyt CD

### Odtwarzane płyty (8 cm lub 12 cm)

CD, CD-R/RW (CD-DA, MP3\*)

\* MPEG-1 Layer 3, MPEG-2 Layer 3

### Przechwytywanie

Długość fali 790 nm (CD)

## Sekcja USB

Gniazdo USB wyjście DC (prąd stały) 5 V, 500 mA

Standard USB USB 2.0 pełnej prędkości

Obsługiwane formaty plików multimedialnych  
MP3 (\*.mp3)

System plików urządzenia USB FAT12, FAT16, FAT32

## Sekcja Bluetooth®

Wersja Bluetooth® Ver. 2.1 + EDR

Klasa Klasa 2

Obsługiwane profile A2DP, AVRCP

Częstotliwość robocza Pasmo 2,4 GHz FH-SS

Odległość robocza 10 m w linii widzenia

## Zestawy głośnikowe

### Głośnik

Niskotonowy 10 cm typu stożkowego x 1 na kanał  
Wysokotonowy 6 cm typu stożkowego x 1 na kanał

Impedancja 6 Ω

### Wymiary (szer. x wys. x głęb.)

145 mm x 224 mm x 197 mm

Masa 1,9 kg

## Dane ogólne

Zasilanie Prąd przemienny 220 V do 240 V, 50 Hz

Pobór mocy 17 W

### Wymiary (szer. x wys. x głęb.)

153 mm x 224 mm x 232 mm

Masa 1,4 kg

Zakres temperatur roboczych 0°C do +40°C

Zakres wilgotności roboczych  
35% do 80% RH (bez kondensacji)

<b>Pobór mocy w trybie gotowości</b> (Z ustawieniem „BLUETOOTH STANDBY” spoczynku funkcji „OFF”)	<b>0,3 W (około)</b>
<b>Pobór mocy w trybie gotowości</b> (Z ustawieniem „BLUETOOTH STANDBY” spoczynku funkcji „ON”)	<b>0,4 W (około)</b>

### Uwaga:

- Dane techniczne mogą ulec zmianie bez powiadomienia.
- Masa i wymiary podane są w przybliżeniu.
- Wartość całkowitych zniekształceń harmonicznnych została zmierzona przy użyciu cyfrowego analizatora widma.

# Odnośniki

## Informacje o technologii Bluetooth®

Firma Panasonic nie ponosi odpowiedzialności za dane i informacje, które mogą zostać ujawnione podczas transmisji bezprzewodowej.

### Pasma częstotliwości

- System korzysta z pasma częstotliwości 2,4 GHz.

### Certyfikacja

- Niniejszy system jest zgodny z ograniczeniami częstotliwości i otrzymał certyfikat na podstawie przepisów dotyczących częstotliwości. W związku z tym pozwolenie na transmisję bezprzewodową nie jest konieczne.
- Wykonywanie poniższych czynności jest karalne na mocy prawa:
  - Demontaż lub modyfikowanie urządzenia głównego.
  - Usuwanie etykiet z danymi technicznymi.

### Ograniczenia użytkowania

- Nie ma gwarancji, że sprzęt będzie współpracował ze wszystkimi urządzeniami Bluetooth® ani że transmisja bezprzewodowa za ich pomocą będzie możliwa.
- Wszystkie urządzenia muszą być zgodne z normami wyznaczonymi przez firmę Bluetooth SIG, Inc.
- W zależności od danych technicznych urządzenia oraz dostępnych możliwości konfiguracji nawiązanie połączenia może nie być możliwe lub mogą istnieć różnice w zakresie wykonywania niektórych operacji.
- System obsługuje funkcje bezpieczeństwa zgodnie ze standardem Bluetooth®. Jednak zależnie od środowiska użytkowania lub ustawień te zabezpieczenia mogą być niewystarczające. Należy zachować ostrożność podczas bezprzewodowej transmisji danych do systemu.
- System nie oferuje możliwości transmisji danych do urządzenia Bluetooth®.

### Zasięg użytkowania

- Maksymalny zasięg użytkowania urządzenia to 10 m.
- Zasięg może zmniejszyć się w zależności od warunków otoczenia, istniejących przeszkód i zakłóceń.

### Zakłócenia powodowane przez inne urządzenia

- System może nie działać poprawnie lub mogą występować problemy, takie jak skoki dźwięku i głośności powodowane zakłóceniami fal radiowych, jeśli urządzenie znajdzie się zbyt blisko innych urządzeń Bluetooth® lub sprzętu korzystającego z pasma 2,4 GHz.
- System może nie działać poprawnie, jeśli sygnał radiowy np. z pobliskich stacji nadawczych jest zbyt silny.

### Przeznaczenie

- System jest przeznaczony tylko do ogólnego użytku w normalnych warunkach.
- Nie należy używać urządzenia w pobliżu sprzętu lub miejsc wykazujących wrażliwość na zakłócenia częstotliwości radiowej (na przykład: lotnisk, szpitali, laboratoriów, itd.).

## Licencje

Znak ze słowem i logo Bluetooth® są zastrzeżonymi znakami towarowymi będącymi własnością Bluetooth SIG, Inc., a firma Panasonic Corporation używa ich na mocy licencji. Inne znaki towarowe i nazwy towarowe są własnością odpowiednich posiadaczy.

Technologia kodowania dźwięku MPEG Layer-3 podlega licencji firmy Fraunhofer IIS i Thomson.

# CE0700

### Deklaracja zgodności

Niniejszym „Panasonic Corporation” deklaruje, że ten produkt jest zgodny z istotnymi wymaganiami i innymi odnośnymi postanowieniami dyrektywy 1999/5/WE.

Klienci mogą pobrać oryginalną deklarację zgodności naszych produktów z serwera deklaracji zgodności: <http://www.doc.panasonic.de>

Kontakt się z autoryzowanym przedstawicielem: Panasonic Marketing Europe GmbH, Panasonic Testing Centre, Winsbergring 11, 22525 Hamburg, Niemcy

### Utylizacja zużytych urządzeń i baterii Dotyczy wyłącznie Unii Europejskiej i krajów z systemami recyklingu



Niniejsze symbole umieszczone na produktach, opakowaniach i/lub w dokumentacji towarzyszącej oznaczają, że nie wolno mieszać zużytych urządzeń elektrycznych i elektronicznych oraz baterii z innymi odpadami domowymi.

W celu zapewnienia właściwego przetwarzania, utylizacji oraz recyklingu zużytych produktów i baterii, należy oddawać je do wyznaczonych punktów gromadzenia odpadów zgodnie z przepisami prawa krajowego.

Prawidłowa utylizacja pomaga oszczędzać cenne zasoby naturalne i zapobiegać potencjalnemu negatywnemu wpływowi na zdrowie człowieka oraz stan środowiska naturalnego.

Więcej informacji o zbiórce oraz recyklingu można otrzymać od władz lokalnych. Za niewłaściwe pozbywanie się powyższych odpadów mogą grozić kary przewidziane przepisami prawa krajowego.



### Dotyczy symbolu baterii (symbol na dole):

Ten symbol może występować wraz z symbolem pierwiastka chemicznego. W takim przypadku spełnia on wymagania Dyrektywy w sprawie określonego środka chemicznego.

Váš systém a obrázky se mohou lišit.  
Tento návod k obsluze platí pro následující systém.

Systém	SC-PM600
Hlavní přístroj	SA-PM600
Reproduktory	SB-PM500

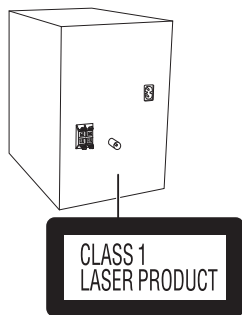

## Dodávané příslušenství

Zkontrolujte si dodávané příslušenství.

1 Kabel síťového napájení (AC)

1 FM pokojová anténa



1 Dálkové ovládání  
(N2QAYB000984)

## Obsah

Dodávané příslušenství	2
Bezpečnostní upozornění	2
Provedení zapojení	3
Umístění reproduktory	3
Přehled ovládání	4
Příprava dálkového ovladače	4
Příprava médií	5
Přehrávání médií	6
Rádio	7
Hodiny a časovače	8
Zvukové efekty	9
Další funkce	9
Odstraňování závad	10
Údržba	11
Specifikace	12
Reference	13

## Bezpečnostní upozornění

### VAROVÁNÍ!

#### Přístroj

- Abyste snížili nebezpečí vzniku požáru, úrazu elektrickým proudem nebo poškození přístroje:
  - Nevystavujte tento přístroj dešti, nadměrné vlhkosti, kapající vodě a postříkání.
  - Na přístroj by neměly být umísťovány žádné objekty naplněné vodou, jako jsou například vázy.
  - Používejte pouze doporučené příslušenství.
  - Neodstraňujte kryt přístroje.
  - Nepokoušejte se přístroj opravit sami. Opravy přenechejte kvalifikovaným pracovníkům servisu.
  - Zabraňte vniknutí kovových předmětů do přístroje.

### POZOR!

#### Přístroj

- Abyste snížili nebezpečí vzniku požáru, úrazu elektrickým proudem nebo poškození přístroje:
  - Abyste zajistili dobré ventilační podmínky, nikdy nainstalujte tento přístroj v knihovně, vestavěné skříni nebo jiném uzavřeném prostoru.
  - Neblokujte ventilační otvory přístroje novinami, ubrusy, závěsy a jinými materiály.
  - Nepokládejte zdroje otevřeného ohně, jako například hořící svíčky, na přístroj.
- Tento přístroj je konstruován pro použití v mírném klimatu.
- Tento přístroj může být během používání rušen rádiovou interferencí, která je způsobena mobilním telefonem. Jestliže k takovéto interferenci dojde, zajistěte větší vzdálenost mezi tímto přístrojem a mobilním telefonem.
- Tento přístroj pracuje s laserovým paprskem. Při nesprávném použití ovládacích prvků, stejně jako při provádění jiných postupů, než které jsou popsány v tomto návodu, může dojít k nebezpečnému vyzařování.

#### Kabel síťového napájení (AC)

- Zástrčka je zařízení k odpojení. Tento přístroj nainstalujte tak, aby bylo možné napájecí kabel okamžitě vypojit ze zásuvky.

#### Baterie

- V případě nesprávné výměny baterie hrozí nebezpečí výbuchu. Vyměňte pouze za typ baterie, který doporučuje výrobce.
- Při likvidaci baterií se obraťte na místní úřady nebo na prodejce a informujte se o správném způsobu likvidace.
- Nevystavujte baterie teplu nebo ohni.
- Nenechávejte baterie v automobilu vystavené přímému slunečnímu světlu po delší dobu, když jsou zavřené dveře a okna.
- Nerozebírejte ani nezkratujte baterie.
- Nedobíjejte alkalické nebo manganové baterie.
- Nepoužívejte baterie, u nichž se loupe obal.
- Jestliže dálkové ovládání nebudete používat delší dobu, vyjměte z něj baterie. Skladujte na chladném a tmavém místě.

# Provedení zapojení

Připojte síťové napájení až poté, co byla provedena všechna ostatní zapojení.

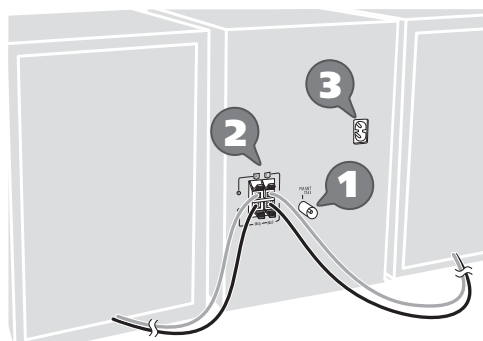

- 1** Zapojte FM pokojovou anténu.  
Umístěte anténu na místo s nejlepším příjmem signálu.

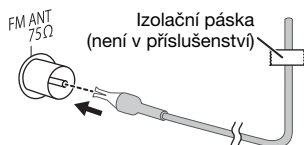

- 2** Zapojte reproduktory.

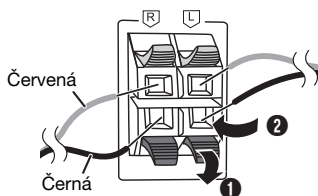

Dejte pozor, abyste nepřekřížili (nezkřatovali) či neobrátili polaritu kabelů reproduktorů – mohlo by dojít k jejich poškození.

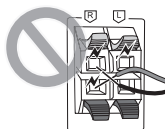

- 3** Zapojte kabel síťového napájení (AC).



Nepoužívejte kabely síťového napájení (AC) z jiných zařízení.

## Napájení

Systém v pohotovostním režimu spotřebovává malé množství energie (→ „Specifikace“). Jestliže systém nepoužíváte, napájení odpojte. Některá nastavení se mohou po odpojení systému ztratit. Musíte je nastavit znovu.

# Umístění reprosoustavy

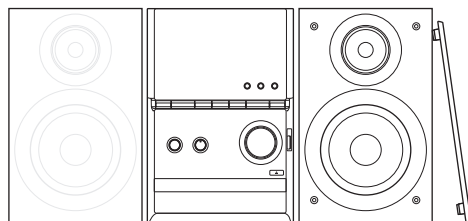

Levý a pravý reproduktor jsou stejné.

Používejte pouze reproduktory dodávané s přístrojem. Jestliže použijete jiné reproduktory, můžete systém poškodit a snížit kvalitu zvuku.

## Poznámka:

- Reproduktory umístěte dále než 10 mm od hlavního přístroje, kvůli ventilaci.
- Reproduktory umístěte na rovný bezpečný povrch.
- Tyto reproduktory nemají magnetické stínění. Neumísťujte je do blízkosti TV, PC nebo jiného zařízení snadno ovlivnitelného magnetismem.
- Dlouhodobé přehrávání při vysoké hlasitosti může reproduktory poškodit a snížit jeho životnost.
- Proto snižte hlasitost, abyste předešli poškození systému:
  - Když je zvuk zkreslený.
  - Při nastavování kvality zvuku.
- Pokud jste sejmuli ochranu sítku, nedotýkejte se reproduktorových keželů, aby nedošlo k jejich poškození.

## POZOR!

- Reproduktory použijte pouze s doporučeným systémem. Jinak, můžete poškodit zesilovač a reproduktory a způsobit tak požár. Kontaktujte kvalifikovaného servisního pracovníka, pokud došlo k poškození nebo pokud vnímáte zjevnou změnu ve výkonu přístroje.
- Při připojování reproduktorů postupujte podle zde uvedených pokynů.

# Přehled ovládání

Ovládejte dálkovým ovladačem. Jsou-li stejné, můžete rovněž použít tlačítka na hlavním přístroji.

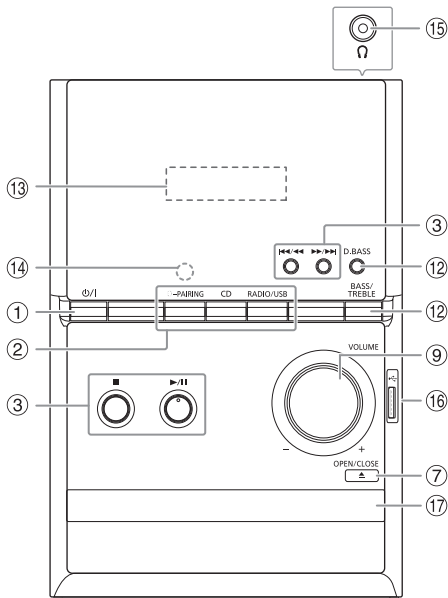
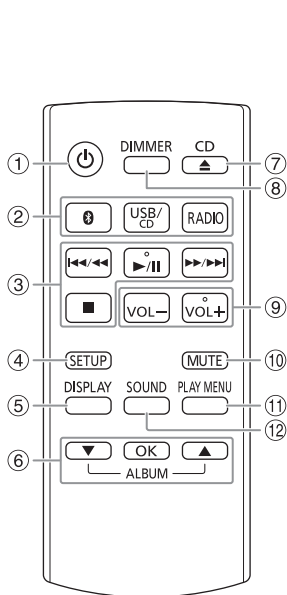

① **Tlačítko přepnutí do pohotovostního režimu/zapnutí** [⏻], [⏻/⏻]

Stisknutím tohoto tlačítka se přístroj zapíná z pohotovostního režimu, nebo naopak vypíná. V pohotovostním režimu přístroj stále spotřebovává malé množství el. proudu.

② **Volba zdroje zvuku**

Na hlavním přístroji:

Pro zahájení párování Bluetooth® stiskněte a přidržte [⏻ -PAIRING].

③ **Základní přehrávání**

④ **Zobrazení nabídky nastavení**

⑤ **Zobrazení obsahových informací**

⑥ **Výběr nebo potvrzení možnosti**

⑦ **Otevření/zavření zásuvky disku**

⑧ **Snížení jasu displeje**

Stiskněte tlačítko znovu pro zrušení.

⑨ **Nastavení úrovně hlasitosti**

⑩ **Ztlušení zvuku**

Stiskněte tlačítko znovu pro zrušení.

Funkce ztlumení „MUTE“ se rovněž zruší, když změníte hlasitost nebo když systém vypnete.

⑪ **Zobrazení nabídky přehrávání**

⑫ **Volba zvukových efektů**

⑬ **Panel displeje**

⑭ **Snímač dálkového ovladače**

Vzdálenost: Přibližně 7 m

Úhel: Přibližně 20° nahoru a dolů, 30° vlevo a vpravo

⑮ **Konektor pro sluchátka** (⌚)

Typ konektoru: Stereoфонní, souosý o průměru Ø 3,5 mm (není v příslušenství)

- Příliš hlasitá reprodukce ze sluchátek může způsobit ztrátu sluchu.
- Dlouhodobý poslech na maximální hlasitost může poškodit sluch uživatele.

⑯ **USB port** (↔)

⑰ **Zásuvka na disk**

## Příprava dálkového ovladače

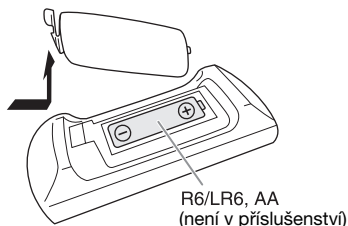

Použijte alkalické nebo manganové baterie.

Vložte baterii tak, aby se póly (+ a -) shodovaly s těmi v dálkovém ovladači.

# Příprava médií

## Disk

- 1 Stiskněte [CD ▲] (hlavní přístroj: [▲ OPEN/CLOSE]) pro otevření zásuvky disku. Vložte disk, potiskem nahoru. Chcete-li zavřít zásuvku, znovu stiskněte.
- 2 Stiskněte [USB/CD] pro výběr „CD“.

## USB

- 1 Snižte hlasitost a připojte zařízení USB k USB portu. Při připojování nebo odpojování zařízení USB přidržujte hlavní jednotku.
- 2 Stiskněte [USB/CD] pro výběr „USB“.

### Poznámka:

Nepoužívejte prodlužovací USB kabel. Systém nedokáže rozpoznat paměťové zařízení USB připojené kabelem.

## Bluetooth®

Pomocí technologie Bluetooth® můžete bezdrátově připojit zvukové zařízení a spustit jeho přehrávání.

### Příprava

- Zapněte funkci Bluetooth® na příslušném zařízení a umístěte zařízení do blízkosti systému.
- Podrobnosti si přečtěte v návodu k použití příslušného zařízení.

## Párování zařízení

### Příprava

Pokud je tento systém připojen k zařízení Bluetooth®, odpojte jej (➡ „Odpojení zařízení“).

- 1 Stiskněte [🔗]. Je-li zobrazeno „PAIRING“, pokračujte krokem 3.
- 2 Stiskněte [PLAY MENU] pro výběr „PAIRING“ a potom stiskněte [OK].  
Nebo stiskněte a přidržte [🔗 –PAIRING] na hlavním přístroji, dokud se nezobrazí „PAIRING“.
- 3 Vyberte „SC-PM600“ v nabídce Bluetooth® zařízení. Budete-li vyzváni k zadání klíče, zadejte „0000“. Po dokončení párování se zařízení automaticky připojí k tomuto systému. Zobrazí se název připojeného zařízení po dobu na pár sekund.

### Poznámka:

S tímto systémem lze spárovat až 8 zařízení. Pokud spárujete 9. zařízení, toto zařízení nahradí dříve spárované zařízení, které bylo nejdelší dobu nepoužito.

## Připojení zařízení

### Příprava

Pokud je tento systém připojen k zařízení Bluetooth®, odpojte jej (➡ „Odpojení zařízení“).

- 1 Stiskněte [🔗]. Zobrazí se „BLUETOOTH READY“.
- 2 Vyberte „SC-PM600“ v nabídce Bluetooth® zařízení. Zobrazí se název připojeného zařízení po dobu na pár sekund.
- 3 Spusťte přehrávání ze zařízení.

### Poznámka:

- Před připojením musí být zařízení spárováno.
- Tento systém lze připojit pouze k jednomu zařízení najednou.
- Je-li jako zdroj vybráno „BLUETOOTH“, systém se automaticky pokusí připojit k naposledy připojenému zařízení. („LINKING“ se zobrazuje během tohoto procesu.)

## Odpojení zařízení

- 1 Stiskněte [🔗].
- 2 Opakovaně stiskněte [PLAY MENU] pro výběr „DISCONNECT?“.
- 3 Stiskněte [▲, ▼] pro výběr „OK? YES“ a potom stiskněte [OK]. Zobrazí se „BLUETOOTH READY“. Pro zrušení vyberte „OK? NO“.

### Použití hlavního přístroje

Stiskněte a přidržte [🔗 –PAIRING], dokud se nezobrazí „PAIRING“.

### Poznámka:

Zařízení se odpojí, když:

- Vyberete jiný zdroj.
- Posunete zařízení mimo dosah.
- Vypnete přenos Bluetooth® v zařízení.
- Vypnete systém nebo zařízení.

# Přehrávání médií

Následující označení indikuje dostupnost příslušné funkce.

**CD**: CD-R/RW ve formátu CD-DA nebo se soubory MP3.

**USB**: USB zařízení se soubory MP3.

**BLUETOOTH**: Zařízení Bluetooth®.

## Základní přehrávání

**CD** **USB** **BLUETOOTH**

Přehrávání	Stiskněte <b>[▶/  ]</b> .
Zastavení	Stiskněte <b>[■]</b> . <b>USB</b> Pozice je uložena do paměti. Zobrazí se „RESUME“. Znovu stiskněte pro úplné zastavení.
Pozastavení	Stiskněte <b>[▶/  ]</b> . Pro pokračování přehrávání stiskněte znovu.
Přeskočit	Stiskněte <b>[◀◀/▶▶]</b> nebo <b>[▶▶/▶▶]</b> pro přeskočení skladby. <b>CD</b> <b>USB</b> Stiskněte <b>[▲, ▼]</b> pro přeskočení alba MP3.
Hledat	Stiskněte a přidržte <b>[◀◀/▶▶]</b> nebo <b>[▶▶/▶▶]</b> .

### Poznámka:

V závislosti na zařízení Bluetooth® nemusí některé operace fungovat.

## Zobrazení dostupných informací

**CD** **USB** **BLUETOOTH**

Dostupné informace můžete zobrazit na displeji.

Stiskněte **[DISPLAY]**.

### Poznámka:

- Maximální počet znaků, které lze zobrazit: přibližně 32
- Tento systém podporuje verzi 1.0, 1.1 a 2.3 ID3 tagů.
- Textové údaje, které systém nepodporuje, se mohou zobrazit odlišně.
- Příklad: Zobrazení čísla alba MP3 a čísla skladby.



## Nabídka přehrávání

**CD** **USB**

**1** Opakovaně stiskněte **[PLAY MENU]** pro výběr „PLAYMODE“ nebo „REPEAT“.

**2** Stiskněte **[▲, ▼]** pro výběr nastavení a potom stiskněte **[OK]**.

PLAYMODE	
OFF PLAYMODE	Zrušení nastavení.
1-TRACK 1 <b>[▶]</b>	Přehraje jednu zvolenou skladbu. Stiskněte <b>[◀◀/▶▶]</b> nebo <b>[▶▶/▶▶]</b> pro výběr skladby.
1-ALBUM 1 <b>[■]</b>	Přehraje jedno zvolené album MP3. Stiskněte <b>[▲, ▼]</b> pro výběr alba MP3.
RANDOM RND	Přehraje všechny skladby v náhodném pořadí.
1-ALBUM RANDOM 1 <b>[■]</b> RND	Přehraje všechny skladby na jednom vybraném albu MP3 v náhodném pořadí. Stiskněte <b>[▲, ▼]</b> pro výběr alba MP3.
REPEAT	
OFF REPEAT	Zrušení nastavení.
ON REPEAT	Opakované přehrávání.
<b>[↻]</b>	

### Poznámka:

- Během náhodného přehrávání nelze přeskočit na již přehrané skladby.
- Při otevření zásuvky disku nebo odpojte zařízení USB se nastavení zruší.

## Režim spojení

**BLUETOOTH**

Můžete změnit režim spojení, aby vyhovoval příslušnému typu připojení.

### Příprava

Pokud je tento systém připojen k zařízení Bluetooth®, odpojte jej (➡ „Odpojení zařízení“).

**1** Opakovaně stiskněte **[PLAY MENU]** pro výběr „LINK MODE“.

**2** Stiskněte **[▲, ▼]** pro výběr režimu a potom stiskněte **[OK]**.

MODE 1	Důraz na konektivitu.
MODE 2 (výchozí)	Důraz na kvalitu zvuku.

### Poznámka:

- V závislosti na zařízení nemusí být přehrávání obrazu a zvuku synchronizované. V takovém případě vyberte „MODE 1“.
- Vyberte „MODE 1“, když je zvuk přerušeno.



## Úroveň vstupu

### BLUETOOTH

Pokud je úroveň zvukového vstupu přenosu Bluetooth® příliš nízká, můžete změnit nastavení úrovně vstupu.

- 1 Opakovaně stiskněte [PLAY MENU] pro výběr „INPUT LEVEL“.
- 2 Stiskněte [▲, ▼] pro výběr úrovně a potom stiskněte [OK].



Poznámka:

Vyberte „LEVEL 0“, když je zvuk zkeslený.

### Poznámka k diskům

- Tento systém umí přehrávat disky CD-R/RW se skladbami ve formátu CD-DA nebo MP3.
- Před přehráváním finalizujte disk na přístroji, na kterém byl nahrán.
- Některé disky CD-R/RW nelze přehrávat kvůli stavu nahrávky.

### Poznámka k USB zařízením

- Tento systém podporuje USB zařízení formátu 2.0.
- Tento systém podporuje USB zařízení s kapacitou až 32 GB.
- Podporován je jen systém souborů FAT 12/16/32.

### Poznámka k souborům MP3

- Soubory jsou definovány jako skladby a složky jsou definovány jako alba.
- Skladba musí mít příponu „.mp3“ nebo „.MP3“.
- Skladby nemusí být přehrávány v pořadí, v jakém byly pořízeny.
- Některé soubory mohou selhat kvůli velikosti sektoru.

#### Soubor MP3 na disku

- Tento systém umí rozpoznat až:
  - 255 alb (včetně kořenové složky)
  - 999 skladeb
  - 20 relací
- Disk musí odpovídat normě ISO9660 úroveň 1 nebo 2 (kromě rozšířených formátů).

#### Soubor MP3 na USB zařízení

- Tento systém umí rozpoznat až:
  - 800 alb (včetně kořenové složky)
  - 8000 skladeb
  - 999 skladeb na album

## Rádio

Příprava

Stiskněte [RADIO].

### Ruční ladění

- 1 Opakovaně stiskněte [PLAY MENU] pro výběr „TUNEMODE“.
- 2 Stiskněte [▲, ▼] pro výběr „MANUAL“ a potom stiskněte [OK].
- 3 Stiskněte [◀◀/▶▶] nebo [▶▶/▶▶] pro naladění požadované stanice.  
Pro automatické ladění tlačítko stiskněte a přidržte, dokud se frekvence nezačne rychle měnit. „STEREO“ zobrazí se, když je přijímáno stereo vysílání.

### Předvolba paměti

Můžete nastavit až 30 předvoleb FM stanic.

### Automatická předvolba

- 1 Stiskněte [PLAY MENU] pro výběr „A.PRESET“.
- 2 Stiskněte [▲, ▼] pro výběr nastavení a potom stiskněte [OK].

LOWEST	Ladění se zahájí od nejnižší frekvence.
CURRENT	Ladění se zahájí od aktuální frekvence.

Tuner uloží do příslušných kanálů všechny stanice, které může přijímat, a to ve vzestupném pořadí. Pro zrušení stiskněte [■].

### Manuální předvolba

- 1 Opakovaně stiskněte [PLAY MENU] pro výběr „TUNEMODE“.
- 2 Stiskněte [▲, ▼] pro výběr „MANUAL“ a potom stiskněte [OK].
- 3 Stiskněte [◀◀/▶▶] nebo [▶▶/▶▶] pro naladění požadované stanice.
- 4 Stiskněte [OK].
- 5 Stiskněte [▲, ▼] pro výběr čísla předvolby a potom stiskněte [OK].  
Pro nastavení dalších stanic zopakujte kroky 3 až 5. Stanici, která má stejné číslo předvolby nahradí nová stanice.

### Volba předvolené stanice

- 1 Opakovaně stiskněte [PLAY MENU] pro výběr „TUNEMODE“.
- 2 Stiskněte [▲, ▼] pro výběr „PRESET“ a potom stiskněte [OK].
- 3 Stiskněte [◀◀/▶▶] nebo [▶▶/▶▶] pro výběr předvolby stanice.

## Zlepšení kvality zvuku

- 1 Opakovaně stiskněte [PLAY MENU] pro výběr „FM MODE“.
- 2 Stiskněte [▲, ▼] pro výběr „MONO“ a potom stiskněte [OK].  
Pro zrušení vyberte „STEREO“.  
„MONO“ se při změně frekvence rovněž zruší.

### Uložení nastavení

Pokračujte krokem 4 z kapitoly „Manuální předvolba“.

## Kontrola stavu signálu

Stiskněte [DISPLAY] pro výběr „FM STATUS“.

FM - - - -	Signál FM je monofonní. Systém není naladěný na stanici.
FM ST	Signál FM je stereofonní.
FM MONO	„MONO“ je vybráno jako „FM MODE“.

## RDS vysílání

Tento systém zobrazuje textové údaje přenášené rádiovým datovým systémem (RDS), který je v určitých oblastech k dispozici.

Opakovaně stiskněte [DISPLAY].

PS	Programová služba
PTY	Typ programu
FREQ	Frekvence

### Poznámka:

Funkce RDS nemusí být dostupná, když je příjem signálu slabý.

## Hodiny a časovače

### Nastavení hodin

Přístroj ukazuje čas ve formátu 24 hodin.

- 1 Opakovaně stiskněte [SETUP] pro výběr „CLOCK“.
- 2 Stiskněte [▲, ▼] pro nastavení času a potom stiskněte [OK].

### Kontrola času

Opakovaně stiskněte [SETUP] pro výběr „CLOCK“ a potom stiskněte [OK].

V pohotovostním režimu stiskněte [DISPLAY].

### Poznámka:

Pro zachování přesného času pravidelně kontrolujte přesnost času.

## Časovač přehrávání

(Kromě zdroje Bluetooth®)

Můžete nastavit časovač, který zajistí zapnutí v určitou dobu jako budík.

### Příprava

Nastavte hodiny.

- 1 Opakovaně stiskněte [SETUP] pro výběr „TIMER ADJ“.
- 2 Stiskněte [▲, ▼] pro nastavení času zapnutí a potom stiskněte [OK].
- 3 Opakujte krok 2 pro nastavení času vypnutí.
- 4 Stiskněte [▲, ▼] pro výběr zdroje, který chcete přehrávat, a potom stiskněte [OK].

### Spuštění časovače

- 1 Opakovaně stiskněte [SETUP] pro výběr „TIMER SET“.
- 2 Stiskněte [▲, ▼] pro výběr „SET“ a potom stiskněte [OK].  
Zobrazí se „⊙“.  
Pro zrušení vyberte „OFF“.  
Systém musí být vypnutý, aby se časovač aktivoval.

### Kontrola nastavení

Opakovaně stiskněte [SETUP] pro výběr „TIMER ADJ“ a potom stiskněte [OK].

V pohotovostním režimu dvakrát stiskněte [DISPLAY].

### Poznámka:

- Časovač spustí přehrávání s nízkou hlasitostí, která se bude postupně zvyšovat na nastavenou úroveň.
- Časovač se spustí každý den ve stejný čas, pokud je zapnutý.
- Jestliže systém vypnete a potom znovu zapnete během doby, kdy je časovač spuštěný, časovač se v době ukončení nezastaví.

## Časovač vypnutí

Časovač vypnutí vypne systém po uplynutí nastavené doby.

**1** Opakovaně stiskněte [SETUP] pro výběr „SLEEP“.

**2** Stiskněte [▲, ▼] pro výběr nastavení (v minutách) a potom stiskněte [OK].  
Pro zrušení vyberte „OFF“.

SLEEP 30 ↔ SLEEP 60 ↔ SLEEP 90 ↔ SLEEP 120  
↑ ↗ ↘ ↓ OFF ↙ ↖ ↑

### Poznámka:

- Zbývající čas se zobrazuje na několik sekund každou minutu. „SLEEP 1“ se zobrazí vždy, když zbývá jen 1 minuta.
- Časovač vypnutí lze používat společně s časovačem přehrávání.
- Časovač vypnutí má vždy přednost. Dávejte pozor, aby se nastavení časovačů nepřekrývala.

## Zvukové efekty

**1** Opakovaně stiskněte [SOUND] pro výběr zvukového efektu.

**2** Stiskněte [▲, ▼] pro výběr nastavení a potom stiskněte [OK].

MY SOUND	„SOUND 1“, „SOUND 2“ nebo „SOUND 3“ (→ „Uložení nastavení zvuku“)
PRESET EQ	„HEAVY“ (výchozí), „SOFT“, „CLEAR“, „VOCAL“ nebo „FLAT“
BASS	-4 až +4 (výchozí: 0) <i>Použití hlavního přístroje</i> 1. Stiskněte [BASS/TREBLE] pro výběr „BASS“. 2. Stiskněte [◀◀/▶▶] nebo [▶▶/▶▶].
TREBLE	-4 až +4 (výchozí: 0) <i>Použití hlavního přístroje</i> 1. Stiskněte [BASS/TREBLE] pro výběr „TREBLE“. 2. Stiskněte [◀◀/▶▶] nebo [▶▶/▶▶].
D.BASS	„ON D.BASS“ (výchozí) nebo „OFF D.BASS“ <i>Použití hlavního přístroje</i> Opakovaně stiskněte [D.BASS].
SURROUND	„ON SURROUND“ nebo „OFF SURROUND“ (výchozí)

### Poznámka:

Změněná nastavení zůstanou aktivní až do příští změny, pokud nebude indikováno jinak.

## Uložení nastavení zvuku

Můžete uložit aktuální zvukové efekty (až 3 kombinace).

### Příprava

Volba zvukových efektů.

**1** Stiskněte [SETUP] pro výběr „SAVE MY SOUND“.

**2** Stiskněte [▲, ▼] výběr čísla nastavení zvuku a potom stiskněte [OK].  
Zobrazí se „SAVED“.  
Nové nastavení nahradí nastavení, které bylo pod tímž číslem nastavení zvuku.

### Vyvolání nastavení

**1** Stiskněte [SOUND] pro výběr „MY SOUND“.

**2** Stiskněte [▲, ▼] vyberte číslo nastavení zvuku a stiskněte [OK].

## Další funkce

### Automatické vypnutí

Systém se automaticky vypne, když je v nečinnosti po dobu 20 minut.

**1** Opakovaně stiskněte [SETUP] pro výběr „AUTO OFF“.

**2** Stiskněte [▲, ▼] pro výběr „ON“ a potom stiskněte [OK].  
Pro zrušení vyberte „OFF“.

### Poznámka:

Tato funkce nefunguje, když je zdrojem rádio nebo když je připojeno zařízení Bluetooth®.

### Pohotovostní režim Bluetooth®

Tato funkce automaticky zapne systém, když připojíte spárované zařízení Bluetooth®.

**1** Opakovaně stiskněte [SETUP] pro výběr „BLUETOOTH STANDBY“.

**2** Stiskněte [▲, ▼] pro výběr „ON“ a potom stiskněte [OK].  
Pro zrušení vyberte „OFF“.

### Kontrola verze softwaru

**1** Opakovaně stiskněte [SETUP] pro výběr „SW VER.“ a potom stiskněte [OK].  
Verze softwaru se zobrazí.

**2** Znovu stiskněte [OK] pro ukončení.

# Odstraňování závad

Před žádostí o opravu proveďte následující kontroly. Nerozumíte-li některému z popisovaných postupů, nebo pokud uvedený postup problém nevyřeší, poraďte se s prodejcem.

## Běžné problémy

**Přístroj nefunguje.**

- Bezpečnostní zařízení bylo aktivováno. Proveďte následující:
  - Stiskněte [⏏/I] na hlavním přístroji pro přepnutí přístroje do pohotovostního režimu. Pokud se přístroj nepřepne do pohotovostního režimu,
    - Stiskněte a přidržte tlačítko nejméně na 10 sekund. Nebo,
    - Odpojte kabel síťového napájení (AC) a znovu jej připojte.
  - Znovu stiskněte [⏏/I] pro zapnutí přístroje. Pokud problém přetrvává, obraťte se na prodejce.

**S dálkovým ovladačem nelze provést žádnou operaci.**

- Zkontrolujte, zda jsou baterie vloženy správně.

**Zvuk je nevyvážený nebo se neozývá žádný zvuk.**

- Upravte hlasitost systému.
- Vypněte systém, zjistěte a odstraňte příčinu a potom systém znovu zapněte. Může to být způsobeno přetěžováním reproduktorů nadměrnou hlasitostí nebo výkonem a používáním systému v prostředí s příliš vysokou teplotou.

**Během přehrávání je slyšet hučení.**

- V blízkosti kabely je vedení síťového napájení (AC) nebo zářivkové osvětlení. Udržujte ostatní zařízení a kabely v dostatečné vzdálenosti od kabely tohoto systému.

## Disk

**Displej nezobrazuje správně.**

**Přehrávání se nespustí.**

- Disk jste nevložili správně. Vložte ho správně.
- Disk je špinavý. Vyčistěte disk.
- Vyměňte disk, pokud je poškrábaný, zdeformovaný nebo nestandardní.
- Došlo ke kondenzaci. Nechte systém vyschnout po dobu 1 až 2 hodin.

## USB

**Nelze přečíst zařízení USB nebo jeho obsah.**

- Formát nebo obsah USB zařízení není kompatibilní se systémem.
- USB zařízení s kapacitou vyšší než 32 GB není za určitých podmínek podporováno.

**Pomalá činnost USB zařízení.**

- Velké soubory nebo zařízení USB s velkou kapacitou se mohou načítat delší dobu.

**Zobrazený uplynulý čas se liší od skutečné doby přehrávání.**

- Data zkopírujte na jiné paměťové zařízení USB nebo je zazálohujte a zařízení USB zformátujte.

## Rádio

**Zkreslený zvuk.**

- Použijte volitelnou venkovní anténu. Anténu by měl instalovat kvalifikovaný technik.

**Je slyšet dunění.**

- Vypněte televizor nebo jej odsuňte od systému.
- Dochází-li k zjevnému rušení, umístěte mobilní telefony na jiné místo.

## Bluetooth®

**Spárování nelze provést.**

- Zkontrolujte stav zařízení Bluetooth®.
- Zařízení je mimo komunikační dosah 10 m. Přesuňte zařízení blíže k systému.

**Zařízení nelze připojit.**

- Spárování zařízení se nezdařilo. Zkuste to znovu.
- Párování zařízení bylo nahrazeno. Zkuste to znovu.
- Tento systém mohl být připojen k jinému zařízení. Odpojte jiné zařízení a zkuste zařízení spárovat znovu.

**Zařízení je připojeno, ale ze systému nevychází zvuk.**

- U některých zařízení s integrovanou funkcí Bluetooth® musíte nastavit zvukový výstup na „SC-PM600“ ručně. Podrobnosti si přečtěte v návodu k použití příslušného zařízení.

**Zvuk vycházející ze zařízení je přerušovaný.**

- Zařízení je mimo komunikační dosah 10 m. Přesuňte zařízení blíže k systému.
- Odstraňte všechny překážky mezi systémem a zařízením.
- Interference jiných zařízení používajících kmitočtové pásmo 2,4 GHz (wi-fi router, mikrovlny, bezdrátové telefony apod.). Přesuňte zařízení blíže k systému a dále od ostatních zařízení.
- Vyberte „MODE 1“ pro stabilní komunikaci.

**Obraz a zvuk přehrávání nejsou synchronizovány.**

- Restartujte aplikaci přehrávání v zařízení.

## Displej hlavního přístroje

“---”

- Poprvé jste zapojili kabel síťového napájení (AC) nebo nedávno došlo k výpadku elektrického proudu. Nastavte hodiny.

„ADJUST CLOCK“

- Hodiny nejsou nastaveny. Nastavte hodiny.

„ADJUST TIMER“

- Časovač přehrávání není nastaven. Nastavte časovač přehrávání.

„AUTO OFF“

- Systém byl 20 minut v nečinnosti, a proto se za jednu minutu vypne. Pro zrušení stiskněte libovolné tlačítko.

„ERROR“

- Byla provedena nesprávná operace. Přečtěte si instrukce a zkuste to znovu.

„F61“

„F77“

- Odpojte kabel síťového napájení (AC) a obraťte se na prodejce.

#### „F703“

- Zkontrolujte připojení Bluetooth®.
- Odpojte zařízení Bluetooth®. Vypněte a znovu zapněte přístroj.

#### „F76“

- Nastal problém s napájením.
- Odpojte kabel síťového napájení (AC) a obraťte se na prodejce.

#### „NODEVICE“

- Zařízení USB není připojeno. Zkontrolujte připojení.

#### „NO DISC“

- Nevložili jste disk.

#### „NO PLAY“

- Zkontrolujte obsah. Můžete přehrávat pouze podporovaný formát.
- Systém může mít problém. Vypněte a znovu zapněte přístroj.

#### „PLAYERERROR“

- Přehráli jste nepodporovaný soubor MP3. Systém danou skladbu přeskočí a přehraje další.

#### „REMOTE 1“

#### „REMOTE 2“

- Dálkové ovládání a přístroj používají rozdílné kódy. Změňte kód dálkového ovládání.
  - Po zobrazení „REMOTE 1“ stiskněte a přidržte [OK] a [⊗] nejméně na 4 sekundy.
  - Po zobrazení „REMOTE 2“ stiskněte a přidržte [OK] a [USB/CD] nejméně na 4 sekundy.

#### „SOUND 1 NOT SET“

#### „SOUND 2 NOT SET“

#### „SOUND 3 NOT SET“

- Neuložili jste pod číslo nastavení zvuku zvukové efekty.

#### „USB OVER CURRENT ERROR“

- Zařízení USB spotřebovává příliš vysoký výkon. Odpojte zařízení USB, přístroj vypněte a znovu zapněte.

#### „VBR“

- Přístroj nemůže zobrazit zbývající čas přehrávání u skladeb s proměnnou přenosovou rychlostí skladby (VBR).

## Kód dálkového ovladače

Když další zařízení Panasonic reaguje na dálkový ovladač tohoto systému, změňte kód ovladače pro tento systém.

### Příprava

Stiskněte [USB/CD] pro výběr „CD“.

### ■ Nastavení kódu na „REMOTE 2“

- 1 Stiskněte a přidržte [CD] na hlavním přístroji a [USB/CD] na dálkovém ovladači. Zobrazí se „REMOTE 2“.
- 2 Stiskněte a přidržte [OK] a [USB/CD] nejméně na 4 sekundy.

### ■ Nastavení kódu na „REMOTE 1“

- 1 Stiskněte a přidržte [CD] na hlavním přístroji a [⊗] na dálkovém ovladači. Zobrazí se „REMOTE 1“.
- 2 Stiskněte a přidržte [OK] a [⊗] nejméně na 4 sekundy.

## Resetování paměti systému

Dojde-li k následujícím situacím, resetujte paměť:

- Stisknutí tlačítek nevyvolá žádnou odezvu.
- Chcete vymazat a resetovat obsah paměti.

- 1 Odpojte kabel síťového napájení (AC).
- 2 Při stisknutém [⏻/⏷] na hlavním přístroji připojte kabel síťového napájení (AC) zpět. Držte stisknuté tlačítko, dokud se nezobrazí „-----“.
- 3 Uvolněte [⏻/⏷]. Všechna nastavení se vrátí na původní tovární nastavení. Je třeba znovu nastavit položky paměti.

## Údržba

K čištění systému použijte jemný a suchý hadřík.

- Nikdy nepoužívejte k čištění systému líh, ředidlo nebo technický benzín.
- Před použitím chemicky impregnovaného hadříku si přečtěte instrukce přiložené k hadříku.

# Specifikace

## Zesilovač

### Výstupní výkon RMS

Přední kanál (oba kanály napájeny)  
20 W na kanál (6 Ω), 1 kHz, 10% THD  
Celkový výstupní výkon RMS 40 W

## Tuner, vstup

Paměť předvoleb 30 stanic FM

### Frekvenční modulace (FM)

Frekvenční rozsah 87,50 MHz až 108,00 MHz (50 kHz/krok)  
Anténní konektor 75 Ω (nesymetrický)

### Konektor pro sluchátka

Výstup Stereo, konektor 3,5 mm

## Disk

### Přehrávaný disk (8 cm nebo 12 cm)

CD, CD-R/RW (CD-DA, MP3\*)

\* MPEG-1 Layer 3, MPEG-2 Layer 3

### Čtení

Vlnová délka 790 nm (CD)

## USB

USB port DC VÝSTUPNÍ 5 V, 500 mA

Norma USB USB 2.0 plná rychlost

Podporované formáty souborů médií MP3 (\*.mp3)

Systém souborů USB zařízení FAT12, FAT16, FAT32

## Parametry Bluetooth®

Verze Bluetooth® Ver. 2.1 + EDR

Třída Třída 2

Podporované profily A2DP, AVRCP

Provozní kmitočet Pásmo 2,4 GHz FH-SS

Provozní vzdálenost 10 m bez překážek

## Reproduktory

### Reproduktor(y)

Konektor pro sluchátka 10 cm kónický x 1 na kanál  
Výškový 6 cm kónický x 1 na kanál

Impedance 6 Ω

Rozměry (Š x V x H) 145 mm x 224 mm x 197 mm

Hmotnost 1,9 kg

## Všeobecně

Napájení AC 220 V až 240 V, 50 Hz

Spotřeba 17 W

Rozměry (Š x V x H) 153 mm x 224 mm x 232 mm

Hmotnost 1,4 kg

Rozsah provozních teplot 0 °C až +40 °C

Rozsah provozní vlhkosti 35% až 80% relativní (bez kondenzace)

Spotřeba v pohotovostním režimu (Při „BLUETOOTH STANDBY“ nastavení na „OFF“)	0,3 W (přibližně)
Spotřeba v pohotovostním režimu (Při „BLUETOOTH STANDBY“ nastavení na „ON“)	0,4 W (přibližně)

### Poznámka:

- Technické údaje podléhají změnám bez předchozího upozornění.
- Hmotnost a rozměry jsou přibližné.
- Celkové harmonické zkreslení je měřeno digitálním spektrálním analyzátozem.

# Reference

## 0 technologii Bluetooth®

Panasonic nenesse odpovědnost za případné prozrazení dat a/nebo informací, ke kterému může dojít v průběhu bezdrátového přenosu.

### Kmitočtové pásmo

- Tento systém používá kmitočtové pásmo 2,4 GHz.

### Certifikace

- Tento systém dodržuje frekvenční omezení a obdržel certifikaci prokazující splnění zákonných nařízení týkajících se kmitočtových pásem. Z toho důvodu není zapotřebí povolení k bezdrátovému přenosu.
- Niže uvedené zásahy jsou nezákonné:
  - Oddělení od hlavního přístroje.
  - Odstranění štítku s parametry.

### Omezení platná při používání

- Bezdrátový přenos a/nebo použití se všemi zařízeními s technologií Bluetooth® nelze garantovat.
- Všechna zařízení musí odpovídat normám stanoveným společností Bluetooth SIG, Inc.
- V závislosti na parametrech a nastaveních zařízení se spojení nemusí podařit nebo některé operace mohou být odlišné.
- Tento systém podporuje funkce zabezpečení technologie Bluetooth®. Nicméně v některých provozních prostředích nebo při určitých nastaveních toto zabezpečení nemusí být dostatečné. Při bezdrátovém přenosu dat do tohoto systému buďte obezřetní.
- Tento systém neumí přenášet data do zařízení s technologií Bluetooth®.

### Dosah při používání

- Toto zařízení používajte ve vzdálenosti maximálně 10 m.
- Různé typy prostředí, překážky nebo interference mohou dosah snížit.

### Rušení jinými zařízeními

- Je-li tento přístroj umístěn příliš blízko jiných zařízení s technologií Bluetooth® nebo zařízení používajících kmitočtové pásmo 2,4 GHz, nemusí fungovat správným způsobem a mohou se objevit potíže v podobě šumu a zvukových výpadků způsobených interferencí rádiových vln.
- Tento systém nemusí fungovat správným způsobem, jsou-li rádiové vlny vysílané blízko rádiovou stanicí nebo podobným zařízením příliš silně.

### Určené použití

- Tento systém je určen pro normální použití obecného charakteru.
- Nepoužívejte tento systém v blízkosti zařízení nebo v prostředí citlivém na vysokofrekvenční rušení (např.: letiště, nemocnice, laboratoře atd.).

# Licence

Slovní značka a loga Bluetooth® jsou registrované obchodní značky vlastněné společností Bluetooth SIG, Inc. a jakékoli jejich použití společností Panasonic Corporation podléhá licenci. Ostatní obchodní značky a obchodní názvy jsou majetkem jejich příslušných vlastníků.

Technologie audio kódování MPEG Layer-3 licencovaná od Fraunhofer IIS a Thomson.

# CE0700

### Prohlášení o shodě

Společnost „Panasonic Corporation“ tímto prohlašuje, že tento výrobek je ve shodě se základními požadavky a dalšími příslušnými ustanoveními směrnice 1999/5/EC.

Zákazníci si mohou stáhnout kopii originálu prohlášení o shodě pro naše produkty R&TTE z našeho serveru: <http://www.doc.panasonic.de>

Oprávněný zástupce: Panasonic Marketing Europe GmbH, Panasonic Testing Centre, Winsbergring 11, 22525 Hamburg, Německo

### Likvidace odpadu z elektrických a elektronických zařízení a baterií

**Platí pouze pro Evropskou unii a země se zavedenými recyklačními systémy**



Tyto symboly na výrobcích, obalech nebo v průvodní dokumentaci znamenají, že použité elektrická a elektronická zařízení a baterie nepatří do běžného domácího odpadu.

Správná likvidace, recyklace a opětovné použití jsou možné, jen pokud odevzdáte stará zařízení a použité baterie na sběrných místech v souladu s platnými národními předpisy.

Správnou likvidací pomůžete šetřit cenné zdroje a předcházet možným negativním účinkům na lidské zdraví a na životní prostředí.

Další informace o sběru a recyklaci vám poskytnou místní úřady.

Při nesprávné likvidaci odpadu vám hrozí pokuta v souladu s národní legislativou a místními předpisy.



**Poznámka k symbolu baterie (symbol dole):** Tento symbol může být použit v kombinaci s chemickým symbolem. V tomto případě splňuje tento symbol legislativní požadavky, které jsou předepsány pro chemickou látku obsaženou v baterii.

Su sistema y las ilustraciones pueden parecer diferentes. Estas instrucciones de funcionamiento se aplican al siguiente sistema.

Sistema	SC-PM600
Unidad principal	SA-PM600
Altavoces	SB-PM500

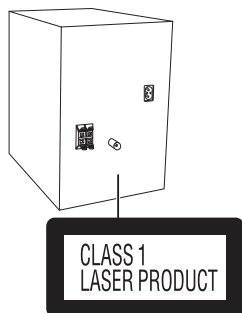

## Accesorios suministrados

Por favor, compruebe e identifique los accesorios suministrados.

1 Cable de alimentación de CA

1 Antena interior de FM



1 Mando a distancia  
(N2QAYB000984)

## Contenido

Accesorios suministrados	2
Precauciones de seguridad	2
Conexiones	3
Colocación de los altavoces	3
Controles	4
Preparación del mando a distancia	4
Preparación de los medios	5
Reproducción de medios	6
Radio	7
Reloj y temporizadores	8
Efectos de sonido	9
Otros	9
Solución de problemas	10
Mantenimiento	11
Especificaciones	12
Referencias	13

## Precauciones de seguridad

### ¡ADVERTENCIA!

#### Unidad

- Para reducir el riesgo de incendios, descargas eléctricas o daños en el producto,
  - No exponga este aparato a la lluvia, humedad, goteo o salpicaduras.
  - No coloque encima del mismo objetos con líquidos como, por ejemplo, floreros.
  - Utilice solamente los accesorios recomendados.
  - No quite las tapas.
  - No reparar esta unidad usted mismo. Solicite las reparaciones al personal de servicio cualificado.
  - No permita que objetos de metal caigan dentro de la unidad.

### ¡ATENCIÓN!

#### Unidad

- Para reducir el riesgo de incendios, descargas eléctricas o daños en el producto,
  - Para mantener bien ventilada esta unidad, no la instale ni la ponga en un estante de libros, mueble empotrado u otro espacio de dimensiones reducidas.
  - No obstruya las aberturas de ventilación de la unidad con periódicos, manteles, cortinas u objetos similares.
  - No coloque objetos con llama descubierta, una vela por ejemplo, encima de la unidad.
- Esta unidad ha sido diseñada para ser utilizada en climas moderados.
- Esta unidad puede tener interferencias causadas por teléfonos móviles durante su utilización. Si tales interferencias resultan evidentes, aumente la separación entre la unidad y el teléfono móvil.
- Esta unidad utiliza un láser. Usar los controles, hacer los ajustes o los pasos requeridos en forma diferente de la aquí expuesta puede suponer en exposición peligrosa a la radiación.

#### Cable de alimentación de CA

- El enchufe de corriente es el dispositivo que sirve para desconectar el aparato. Instale esta unidad de tal forma que el enchufe de corriente pueda desenchufarse de la toma de corriente inmediatamente.

#### Pila

- Hay peligro de explosión si se sustituye incorrectamente la pila. Solo sustituir con el mismo tipo recomendado por el fabricante.
- Al desechar las baterías, por favor contacte con sus autoridades locales o distribuidor y consulte el método correcto de eliminación.
- No caliente o exponga a las llamas.
- No deje la(s) pila(s) en un automóvil expuesto a luz solar directa durante un largo período de tiempo con las puertas y ventanas cerradas.
- No abra forzando o cortocircuitando la pila.
- No cambie la pila alcalina o de manganeso.
- No utilice la pila si la cubierta protectora está levantada.
- Quite la pila si no utiliza el mando a distancia durante un largo período de tiempo. Guárdela en una zona fresca y oscura.



# Conexiones

Conecte el cable de alimentación de CA solo después de haber hecho todas las demás conexiones.

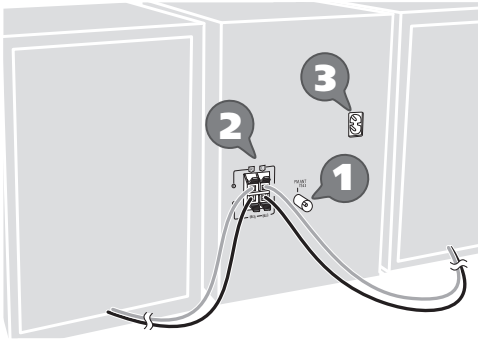

- 1 Conecte la antena interior de FM.**  
Coloque la antena en la posición que ofrezca la mejor recepción.

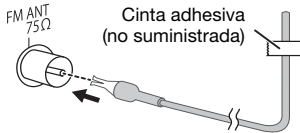

- 2 Conecte los altavoces.**

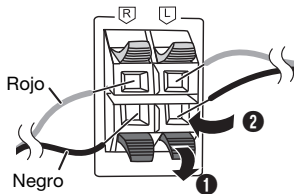

Tenga cuidado de no cortocircuitar ni invertir la polaridad de los cables de los altavoces, ya que pueden dañarse.

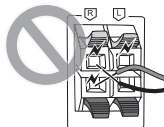

- 3 Conecte el cable de alimentación de CA.**



No utilice el cable de alimentación CA de otro equipo.

### Conservación de la energía

El sistema consume una pequeña cantidad de energía (► "Especificaciones") cuando está en modo en espera. Desconecte el suministro eléctrico si no utiliza el sistema.

Se perderá alguna función después de desconectar el sistema. Tiene que ajustarlos de nuevo.

# Colocación de los altavoces

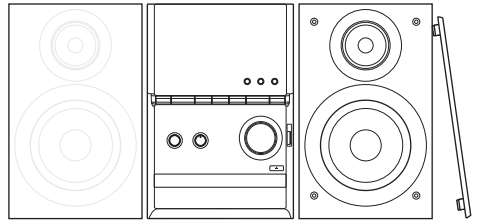

Los altavoces izquierdo e derecho son iguales.

**Utilice solamente los altavoces suministrados.**

Puede provocar daños al sistema y reducir la calidad del sonido si utiliza otros altavoces.

### Nota:

- Mantenga sus altavoces a más de 10 mm de la unidad principal para que se ventilen.
- Ponga los altavoces en una superficie plana segura.
- Estos altavoces no disponen de blindaje magnético. No lo ponga cerca de la TV, el PC u otros equipos afectados fácilmente por el magnetismo.
- Cuando reproduzca a niveles elevados durante un largo periodo de tiempo, puede dañar los altavoces y reducir la vida los altavoces.
- Reduzca el volumen en estas condiciones para evitar daños:
  - Cuando se distorsiona el sonido.
  - Cuando ajuste la calidad del sonido.
- Para evitar daños en los altavoces, no toque los conos de los altavoces si quita las rejillas.

### ¡ATENCIÓN!

- Use los altavoces sólo con el sistema recomendado. Si no, puede dañar el amplificador y los altavoces y puede provocar un incendio. Consulte a un técnico de servicio oficial si se ha producido algún daño o un cambio repentino en su funcionamiento.
- Realice los procedimientos incluidos en estas instrucciones cuando una los altavoces.

# Controles

Realice los procedimientos con el mando a distancia. También puede utilizar los botones en la unidad principal si son los mismos.

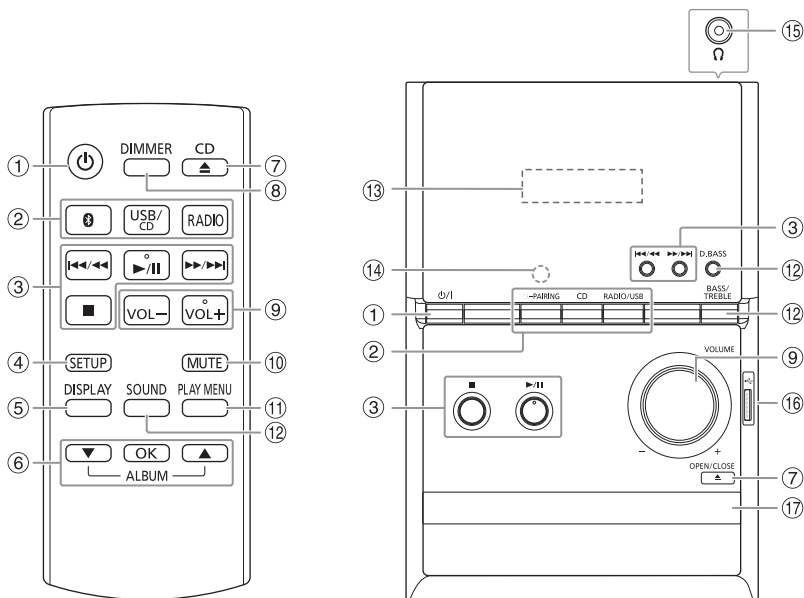

- ① **Botón de alimentación en espera/conectada** [⏻], [⏻/⏻]  
Pulse este botón para cambiar del modo de alimentación conectada al modo de alimentación en espera o viceversa. En el modo de alimentación en espera, el aparato consume una pequeña cantidad de corriente.
- ② **Selección de la fuente de audio**  
En la unidad principal:  
Para iniciar el emparejamiento Bluetooth®, mantenga pulsado [⏻] -PAIRING].
- ③ Control de reproducción básico
- ④ Ver el menú de configuración
- ⑤ Ver la información del contenido
- ⑥ Selecciona o confirma la opción
- ⑦ Abrir o cerrar la bandeja del disco
- ⑧ **Reducir el brillo del panel de visualización**  
Para cancelar, pulse el botón de nuevo.
- ⑨ Ajusta el nivel de volumen
- ⑩ **Silencia el sonido**  
Para cancelar, pulse el botón de nuevo.  
"MUTE" también se cancela cuando se ajusta el volumen o se apaga el aparato.
- ⑪ Ver el menú de reproducción
- ⑫ Seleccionar los efectos de sonido
- ⑬ Visualizador
- ⑭ **Sensor de mando a distancia**  
Distancia: Dentro de aproximadamente 7 m  
Ángulo: Aproximadamente 20° arriba y abajo, 30° izquierda y derecha
- ⑮ **Entrada de auriculares** (🎧)  
Tipo de clavija: Estéreo de Ø 3,5 mm (no suministrado)  
- La presión sonora excesiva de los auriculares puede causar pérdida de audición.  
- Escuchar a alto volumen durante mucho tiempo puede dañar sus oídos.
- ⑯ Puerto USB (🔌)
- ⑰ Bandeja de disco

## Preparación del mando a distancia

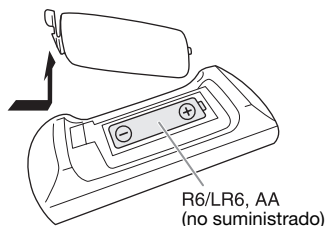

Use una pila alcalina o de manganeso.

Instale la pila de forma que los polos (+ y -) estén alineados con los del mando a distancia.

# Preparación de los medios

## Disco

- 1 Pulse [CD ▲] (unidad principal: [▲ OPEN/CLOSE]) para abrir la bandeja del disco.  
Ponga un disco con la etiqueta hacia arriba.  
Vuelva a pulsar para cerrar la bandeja del disco.
- 2 Pulse [USB/CD] para seleccionar "CD".

## USB

- 1 Reduzca el volumen y conecte el dispositivo USB al puerto USB.  
Sostenga la unidad principal cuando conecte o desconecte el dispositivo USB.
- 2 Pulse [USB/CD] para seleccionar "USB".

### Nota:

No use un cable de extensión USB. El sistema no puede reconocer dispositivos USB conectados mediante cable.

## Bluetooth®

Puede conectar y reproducir un dispositivo de audio inalámbricamente mediante Bluetooth®.

### Preparación

- Encienda la función Bluetooth® del dispositivo y ponga el dispositivo cerca del sistema.
- Lea las instrucciones de funcionamiento del dispositivo para más detalles.

## Emparejamiento de un dispositivo

### Preparación

Si este sistema está conectado a un dispositivo Bluetooth®, desconéctelo (➔ "Desconexión de un dispositivo").

- 1 Pulse [🔗].  
Si aparece el mensaje "PAIRING", continúe con el paso 3.
- 2 Pulse [PLAY MENU] para seleccionar "PAIRING" y después pulse [OK].  
O mantenga pulsado [🔗 -PAIRING] en la unidad principal hasta que aparezca "PAIRING".
- 3 Seleccione "SC-PM600" en el menú Bluetooth® del dispositivo.  
Si le pide una contraseña, introduzca "0000".  
El dispositivo se conecta con este sistema automáticamente después de que se haya completado el emparejamiento.  
Se muestra el nombre del dispositivo conectado durante unos segundos.

### Nota:

Puede emparejar hasta 8 dispositivos con este sistema. Si se empareja un 9º dispositivo, se sustituirá el dispositivo que no haya sido utilizado durante más tiempo.

## Conexión de un dispositivo

### Preparación

Si este sistema está conectado a un dispositivo Bluetooth®, desconéctelo (➔ "Desconexión de un dispositivo").

- 1 Pulse [🔗].  
Se muestra "BLUETOOTH READY".
- 2 Seleccione "SC-PM600" en el menú Bluetooth® del dispositivo.  
Se muestra el nombre del dispositivo conectado durante unos segundos.
- 3 Inicie la reproducción en el dispositivo.

### Nota:

- Debe haber emparejado un dispositivo para conectar.
- Este sistema solo puede conectarse a un dispositivo cada vez.
- Cuando se seleccione "BLUETOOTH" como la fuente, el sistema intenta conectarse de forma automática al último dispositivo conectado. (Durante este proceso se muestra "LINKING".)

## Desconexión de un dispositivo

- 1 Pulse [🔗].
- 2 Pulse [PLAY MENU] repetidamente para seleccionar "DISCONNECT?".
- 3 Pulse [▲, ▼] para seleccionar "OK? YES" y después pulse [OK].  
Se muestra "BLUETOOTH READY".  
Para cancelar, seleccione "OK? NO".

### Utilización el unidad principal

Mantenga pulsado [🔗 -PAIRING] hasta que aparezca el mensaje "PAIRING".

### Nota:

Se desconecta un dispositivo cuando:

- Selecciona una fuente diferente.
- Aleja el dispositivo más allá de la distancia máxima.
- Deshabilita la transmisión Bluetooth® del dispositivo.
- Apaga el sistema o el dispositivo.

# Reproducción de medios

Las marcas siguientes indican si la función está disponible.

**CD**: CD-R/RW en formato CD-DA o con archivos MP3.

**USB**: Dispositivo USB con archivos MP3.

**BLUETOOTH**: Dispositivo Bluetooth®.

## Reproducción básica

**CD** **USB** **BLUETOOTH**

Reproducir	Pulse [▶/  ].
Parada	Pulse [■]. <b>USB</b> Se memorizará la posición. Se muestra "RESUME". Vuelva a pulsar para detener por completo.
Pausar	Pulse [▶/  ]. Vuelva a pulsar para continuar la reproducción.
Saltar	Pulse [◀◀/◀◀] o [▶▶/▶▶] para saltar una pista. <b>CD</b> <b>USB</b> Pulse [▲, ▼] para saltar un álbum MP3.
Buscar	Mantenga pulsado [◀◀/◀◀] o [▶▶/▶▶].

**Nota:**

Dependiendo del dispositivo Bluetooth®, puede que algunas operaciones no funcionen.

## Ver la información disponible

**CD** **USB** **BLUETOOTH**

Puede ver la información disponible en el panel de visualización.

Pulse [DISPLAY].

**Nota:**

- Caracteres máximos que se pueden mostrar: aproximadamente 32
- Este sistema soporta etiquetas ID3 ver. 1.0, 1.1 y 2.3.
- Los datos de texto que no soporta el sistema se pueden mostrar de manera diferente.
- Ejemplo: Visualización del álbum MP3 y el número de la pista.



## Menú de reproducción

**CD** **USB**

- 1 Pulse [PLAY MENU] repetidamente para seleccionar "PLAYMODE" o "REPEAT".
- 2 Pulse [▲, ▼] para seleccionar el ajuste y, a continuación, pulse [OK].

### PLAYMODE

OFF PLAYMODE	Cancela el ajuste.
1-TRACK 1 ↻	Reproduce una pista seleccionada. Pulse [◀◀/◀◀] o [▶▶/▶▶] para seleccionar la pista.
1-ALBUM 1 ■	Reproduce el álbum MP3 seleccionado. Pulse [▲, ▼] para seleccionar el álbum MP3.
RANDOM RND	Reproduce aleatoriamente todas las pistas.
1-ALBUM RANDOM 1 ■ RND	Reproduce aleatoriamente todas las pistas del álbum MP3 seleccionado. Pulse [▲, ▼] para seleccionar el álbum MP3.

### REPEAT

OFF REPEAT	Cancela el ajuste.
ON REPEAT ↻	Repetición de reproducción.

**Nota:**

- Durante la reproducción aleatoria, no se puede saltar a pistas que ya hayan sido reproducidas.
- El ajuste se cancela al abrir la bandeja del disco o desconecte el dispositivo USB.

## Modo de enlace

**BLUETOOTH**

Puede cambiar el modo de enlace para adecuarse al tipo de conexión.

### Preparación

Si este sistema está conectado a un dispositivo Bluetooth®, desconéctelo (➡ "Desconexión de un dispositivo").

- 1 Pulse [PLAY MENU] repetidamente para seleccionar "LINK MODE".
- 2 Pulse [▲, ▼] para seleccionar el modo y, a continuación, pulse [OK].

MODE 1	Énfasis en la conectividad.
MODE 2 (predeterminado)	Énfasis en la calidad de sonido.

**Nota:**

- La imagen mostrada y el sonido pueden no estar sincronizados, dependiendo del dispositivo conectado. En este caso, seleccione "MODE 1".
- Seleccione "MODE 1" si el sonido se interrumpe.

## Nivel de entrada

### BLUETOOTH

Puede cambiar el ajuste de nivel de entrada si el nivel de entrada de sonido de la transmisión Bluetooth® es demasiado bajo.

- 1 Pulse [PLAY MENU] repetidamente para seleccionar "INPUT LEVEL".
- 2 Pulse [▲, ▼] para seleccionar el nivel y, a continuación, pulse [OK].



#### Nota:

Seleccione "LEVEL 0" si el sonido está distorsionado.

## Nota sobre el disco

- Este sistema puede reproducir CD-R/RW con contenido de formato CD-DA o MP3.
- Antes de la reproducción, finalice el disco en el dispositivo utilizado para grabarlo.
- Algunos CD-R/RW no se pueden reproducir debido a la condición de la grabación.

## Nota sobre dispositivos USB

- Este sistema admite USB 2.0 a máxima velocidad.
- Este sistema admite dispositivos USB de hasta 32 GB.
- Solo se admite el sistema de archivos FAT 12/16/32.

## Nota sobre archivos MP3

- Los archivos se definen como pistas y las carpetas se definen como álbum.
- La pista debe tener la extensión ".mp3" o ".MP3".
- Las pistas no se reproducirán necesariamente en el orden de grabación.
- Algunos archivos pueden no funcionar debido al tamaño del sector.

### Archivo MP3 en un disco

- Este sistema puede acceder a un máximo:
  - 255 álbumes (incluida la carpeta raíz)
  - 999 pistas
  - 20 sesiones
- Los discos deben cumplir con la norma ISO9660 nivel 1 ó 2 (excepto para los formatos extendidos).

### Archivo MP3 en un dispositivo USB

- Este sistema puede acceder a un máximo:
  - 800 álbumes (incluida la carpeta raíz)
  - 8000 pistas
  - 999 pistas en un álbum

## Radio

Preparación  
Pulse [RADIO].

## Sintonización manual

- 1 Pulse [PLAY MENU] repetidamente para seleccionar "TUNEMODE".
- 2 Pulse [▲, ▼] para seleccionar "MANUAL" y después pulse [OK].
- 3 Pulse [◀◀/◀◀] o [▶▶/▶▶] para sintonizar la emisora.  
Para sintonizar automáticamente, mantenga pulsado el botón hasta que la frecuencia comience a cambiar rápidamente.  
Cuando se esté recibiendo una emisión en estéreo se visualizará "STEREO".

## Preajuste de memoria

Puede presintonizar hasta 30 emisoras de radio FM.

## Preconfiguración automática

- 1 Pulse [PLAY MENU] para seleccionar "A.PRESET".
- 2 Pulse [▲, ▼] para seleccionar el ajuste y, a continuación, pulse [OK].

LOWEST	La sintonización empieza desde la frecuencia más baja.
CURRENT	La sintonización empieza desde la frecuencia actual.

El sintonizador presintonizará en los canales, en orden ascendente, todas las emisoras que pueda recibir.  
Para cancelar, pulse [■].

## Presintonización manual

- 1 Pulse [PLAY MENU] repetidamente para seleccionar "TUNEMODE".
- 2 Pulse [▲, ▼] para seleccionar "MANUAL" y después pulse [OK].
- 3 Pulse [◀◀/◀◀] o [▶▶/▶▶] para sintonizar la emisora.
- 4 Pulse [OK].
- 5 Pulse [▲, ▼] para seleccionar un número de presintonización y, a continuación, pulse [OK].  
Lleve a cabo los pasos 3 al 5 de nuevo para predefinir más emisoras.  
La nueva emisora sustituye cualquier emisora que ocupa el mismo número predefinido.

## Selección de una emisora presintonizada

- 1 Pulse [PLAY MENU] repetidamente para seleccionar "TUNEMODE".
- 2 Pulse [▲, ▼] para seleccionar "PRESET" y después pulse [OK].
- 3 Pulse [◀◀/▶▶] o [▶▶/▶▶] para seleccionar la emisora predefinida.

## Mejorar la calidad de sonido

- 1 Pulse [PLAY MENU] repetidamente para seleccionar "FM MODE".
- 2 Pulse [▲, ▼] para seleccionar "MONO" y después pulse [OK].  
Para cancelar, seleccione "STEREO".  
"MONO" también se cancela cuando cambia la frecuencia.

### Para memorizar la configuración

Continúe con el paso 4 de "Presintonización manual".

## Comprobar el estado de señal

Pulse [DISPLAY] para seleccionar "FM STATUS".

FM - - - -	La señal FM es monoaural. El sistema no está sintonizado en una emisora.
FM ST	La señal FM está en estéreo.
FM MONO	"MONO" se selecciona como el "FM MODE".

## Emisiones RDS

Este sistema puede mostrar los datos de texto transmitidos por el sistema de datos de radio (RDS) disponible en algunas zonas.

Pulse [DISPLAY] repetidamente.

PS	Servicio de programa
PTY	Tipo de programa
FREQ	Frecuencia

### Nota:

RDS puede no estar disponible si la recepción es deficiente.

# Reloj y temporizadores

## Puesta en hora

Este es un reloj de sistema de 24 horas.

- 1 Pulse [SETUP] repetidamente para seleccionar "CLOCK".
- 2 Pulse [▲, ▼] para ajustar la hora y, a continuación, pulse [OK].

### Para comprobar la hora

Pulse [SETUP] repetidamente para seleccionar "CLOCK" y después pulse [OK].  
En el modo en espera, pulse [DISPLAY].

### Nota:

Vuelva a poner en hora el reloj con regularidad para mantener su precisión.

## Temporizador de reproducción

(Excepto para una fuente Bluetooth®)

Puede ajustar la hora para activarse a una hora determinada y despertarle.

### Preparación

Configure el reloj.

- 1 Pulse [SETUP] repetidamente para seleccionar "TIMER ADJ".
- 2 Pulse [▲, ▼] para ajustar la hora de inicio y, a continuación, pulse [OK].
- 3 Vuelva a realizar el paso 2 para ajustar la hora de finalización.
- 4 Pulse [▲, ▼] para seleccionar la fuente que desea reproducir y después pulse [OK].

### Para iniciar el temporizador

- 1 Pulse [SETUP] repetidamente para seleccionar "TIMER SET".
- 2 Pulse [▲, ▼] para seleccionar "SET" y después pulse [OK].  
Se muestra "⊕".  
Para cancelar, seleccione "OFF".  
El sistema debe estar apagado para que funcione el temporizador.

### Para comprobar el ajuste

Pulse [SETUP] repetidamente para seleccionar "TIMER ADJ" y después pulse [OK].  
En el modo en espera, pulse [DISPLAY] dos veces.

### Nota:

- El temporizador se inicia a bajo volumen y aumenta gradualmente al nivel preestablecido.
- Si el temporizador está activo, se encenderá todos los días a la hora fijada.
- Si apaga el sistema y lo enciende de nuevo mientras un temporizador está en funcionamiento, el temporizador no se detendrá a la hora de finalización.

## Temporizador de dormir

El temporizador de dormir apaga el sistema después del tiempo predefinido.

- 1 Pulse [SETUP] repetidamente para seleccionar "SLEEP".
- 2 Pulse [▲, ▼] para seleccionar el ajuste (en minutos) y, a continuación, pulse [OK].  
Para cancelar, seleccione "OFF".

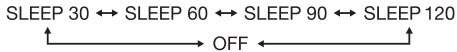

Nota:

- Cada minuto se muestra el tiempo restante durante unos pocos segundos. Cuando solo resta 1 minuto, se muestra "SLEEP 1" continuamente.
- El temporizador de dormir se puede utilizar junto con el temporizador de reproducción.
- El temporizador para dormir siempre va primero. Asegúrese de no superponer los temporizadores.

## Efectos de sonido

- 1 Pulse [SOUND] repetidamente para seleccionar el efecto de sonido.
- 2 Pulse [▲, ▼] para seleccionar el ajuste y, a continuación, pulse [OK].

MY SOUND	"SOUND 1", "SOUND 2" o "SOUND 3" (➡ "Guardar los ajustes de sonido")
PRESET EQ	"HEAVY" (predeterminado), "SOFT", "CLEAR", "VOCAL" o "FLAT"
BASS	-4 a +4 (predeterminado: 0) <i>Utilización el unidad principal</i> 1. Pulse [BASS/TREBLE] para seleccionar "BASS". 2. Pulse [◀◀/▶▶] o [▶▶/▶▶].
TREBLE	-4 a +4 (predeterminado: 0) <i>Utilización el unidad principal</i> 1. Pulse [BASS/TREBLE] para seleccionar "TREBLE". 2. Pulse [◀◀/▶▶] o [▶▶/▶▶].
D.BASS	"ON D.BASS" (predeterminado) o "OFF D.BASS" <i>Utilización el unidad principal</i> Pulse [D.BASS] repetidamente.
SURROUND	"ON SURROUND" o "OFF SURROUND" (predeterminado)

Nota:

Los ajustes modificados se mantendrán hasta que se vuelvan a cambiar, a menos que se indique lo contrario.

## Guardar los ajustes de sonido

Es posible almacenar los efectos de sonido en uso (hasta 3 combinaciones).

Preparación

Seleccionar los efectos de sonido.

- 1 Pulse [SETUP] para seleccionar "SAVE MY SOUND".
- 2 Pulse [▲, ▼] para seleccionar un número de ajuste de sonido y a continuación pulse [OK].  
Se muestra "SAVED".  
El nuevo ajuste sobrescribe el que existiera en la posición seleccionada.

*Para recuperar el ajuste*

- 1 Pulse [SOUND] para seleccionar "MY SOUND".
- 2 Pulse [▲, ▼] para seleccionar el número de ajuste de sonido y a continuación pulse [OK].

## Otros

### Apagado automático

El sistema se apaga automáticamente cuando no se utiliza durante 20 minutos.

- 1 Pulse [SETUP] repetidamente para seleccionar "AUTO OFF".
- 2 Pulse [▲, ▼] para seleccionar "ON" y después pulse [OK].  
Para cancelar, seleccione "OFF".

Nota:

Esta función no está operativa cuando la radio está seleccionada como fuente o cuando un dispositivo Bluetooth® está conectado.

### Bluetooth® en espera

Esta función enciende automáticamente el sistema cuando se establece una conexión Bluetooth® desde un dispositivo emparejado.

- 1 Pulse [SETUP] repetidamente para seleccionar "BLUETOOTH STANDBY".
- 2 Pulse [▲, ▼] para seleccionar "ON" y después pulse [OK].  
Para cancelar, seleccione "OFF".

### Comprobación de la versión de software

- 1 Pulse [SETUP] repetidamente para seleccionar "SW VER." y después pulse [OK].  
Se muestra la versión de software.
- 2 Vuelva a pulsar [OK] para salir.

# Solución de problemas

Antes de solicitar el servicio de reparaciones haga las comprobaciones indicadas abajo. Si tiene alguna duda acerca de algunos de los puntos de comprobación o si las soluciones indicadas no resuelven el problema, consulte a su distribuidor para obtener instrucciones.

## Problemas comunes

**La unidad no funciona.**

- La dispositivo de seguridad se ha activado. Realice lo siguiente:
  1. Pulse [⏻/⏪] en la unidad principal para activar el modo de espera. Si la unidad no entra en el modo de espera,
    - Mantenga pulsado el botón durante por lo menos 10 segundos. O,
    - Desconecte el cable de alimentación de CA y vuelva a conectarlo.
  2. Pulse [⏻/⏪] otra vez para encender la unidad. Si el problema persiste, consulte a su distribuidor.

**No se puede realizar ninguna operación con el mando a distancia.**

- Compruebe que la pila está correctamente instalada.

**El sonido está distorsionado o no hay sonido.**

- Ajuste el volumen del sistema.
- Apague el sistema, determine y corrija la causa y, a continuación, vuelva a encender el sistema. Se puede causar por sobrecargar los altavoces con una potencia o volumen excesivos, y por utilizar la unidad en un ambiente caliente.

**Se puede oír un zumbido durante la reproducción.**

- Un cable de alimentación de CA o una luz fluorescente están cerca de los cables. Mantenga otros aparatos y cables alejados de los cables de este sistema.

## Disco

**Visualizador no mostrado correctamente.**

**No se inicia la reproducción.**

- No ha puesto el disco correctamente. Póngalo correctamente.
- El disco está sucio. Limpie el disco.
- Sustituya el disco si está rayado, deformado o no es un disco convencional.
- Hay condensación. Deje secarse el sistema entre 1 y 2 horas.

## USB

**El dispositivo USB o los contenidos en él no se puede reproducir.**

- El formato del dispositivo USB o su contenido no es compatible con el sistema.
- Los dispositivos USB con capacidad de almacenamiento de más de 32 GB no pueden funcionar en las mismas condiciones.

**Funcionamiento lento del dispositivo USB.**

- Lleva más tiempo leer los archivos grandes o los dispositivos USB con mucha memoria.

**El tiempo transcurrido mostrado es diferente del tiempo real de reproducción.**

- Transfiera los datos a otro dispositivo USB o haga una copia de seguridad de los datos y reformatee el dispositivo de USB.

## Radio

**El sonido está distorsionado.**

- Utilice una antena exterior opcional. La antena deberá ser instalada por un técnico competente.

**Se oye un sonido rítmico.**

- Apague el televisor o apártelo del sistema.
- Separe los teléfonos móviles del sistema si las interferencias resultan evidentes.

## Bluetooth®

**No se puede efectuar el emparejamiento.**

- Compruebe el estado del dispositivo Bluetooth®.
- El dispositivo está fuera de la distancia de comunicación de 10 m. Acerque el dispositivo al sistema.

**No se puede conectar el dispositivo.**

- El emparejamiento del dispositivo no ha sido exitoso. Haga el emparejamiento de nuevo.
- Se haya sustituido el emparejamiento del dispositivo. Haga el emparejamiento de nuevo.
- El sistema puede estar conectado a un dispositivo diferente. Desconecte el otro dispositivo e intente emparejar de nuevo el dispositivo.

**El dispositivo está conectado pero no se puede escuchar el audio a través del sistema.**

- Para algunos dispositivos con Bluetooth® integrado ha de configurar manualmente la salida de audio a "SC-PM600". Lea las instrucciones de funcionamiento del dispositivo para más detalles.

**El sonido desde el dispositivo se interrumpe.**

- El dispositivo está fuera de la distancia de comunicación de 10 m. Acerque el dispositivo al sistema.
- Aparte cualquier obstáculo entre el sistema y el dispositivo.
- Hay interferencias de otros dispositivos que utilizan la banda de frecuencia de 2,4 GHz (router inalámbrico, microondas, teléfonos inalámbricos, etc.). Desplace el dispositivo más cerca del sistema y aleje del resto de dispositivos.
- Seleccione "MODE 1" para una comunicación estable.

**La imagen y el sonido de la reproducción no están sincronizados.**

- Reinicie la aplicación de reproducción del dispositivo.

## Visualizaciones de unidad principal

"--:--"

- Conectó el cable de alimentación de CA por primera vez o se produjo un fallo recientemente en la alimentación. Configure el reloj.

"ADJUST CLOCK"

- El reloj no está ajustado. Ajuste el reloj.

"ADJUST TIMER"

- El temporizador de reproducción no está ajustado. Ajuste el temporizador de reproducción.

"AUTO OFF"

- La unidad no se ha utilizado aproximadamente durante 20 minutos y se apagará dentro de un minuto. Para cancelar, pulse cualquier botón.

"ERROR"

- Se ha llevado a cabo una operación incorrecta. Lea las instrucciones y vuelva a intentarlo.



“F61”

“F77”

- Desconecte el cable de alimentación de CA y consulte a su distribuidor.

“F703”

- Examine la conexión Bluetooth®.
- Desconecte el dispositivo Bluetooth®. Apague el sistema y después vuelva a encenderlo.

“F76”

- Hay un problema de suministro de corriente.
- Desconecte el cable de alimentación de CA y consulte a su distribuidor.

“NODEVICE”

- El dispositivo USB no está conectado. Compruebe la conexión.

“NO DISC”

- No ha puesto un disco.

“NO PLAY”

- Compruebe el contenido. Solo puede reproducir formato admitido.
- Puede que exista un problema en el sistema. Apague el sistema y después vuelva a encenderlo.

“PLAYERERROR”

- Ha reproducido un archivo MP3 no soportado. El sistema omitirá esa pista y reproducirá la siguiente.

“REMOTE 1”

“REMOTE 2”

- El mando a distancia y la unidad principal están utilizando diferentes códigos. Cambie el código del mando a distancia.
  - Cuando se muestra “REMOTE 1”, mantenga pulsado [OK] y [⏏] durante por lo menos 4 segundos.
  - Cuando se muestra “REMOTE 2”, mantenga pulsado [OK] y [USB/CD] durante por lo menos 4 segundos.

“SOUND 1 NOT SET”

“SOUND 2 NOT SET”

“SOUND 3 NOT SET”

- No ha almacenado los efectos de sonido en la posición de ajuste de sonido.

“USB OVER CURRENT ERROR”

- El dispositivo USB está utilizando demasiada energía. Desconecte el dispositivo USB, apague el sistema y vuélvalo a encender.

“VBR”

- El sistema no puede mostrar el tiempo de reproducción restante para las pistas con velocidad de bits variable (VBR).

## Código de mando a distancia

Cuando otro equipo Panasonic responda al mando a distancia de este sistema, cambie el código del mando a distancia de este sistema.

**Preparación**

Pulse [USB/CD] para seleccionar “CD”.

### Para poner el código a “REMOTE 2”

- 1** Mantenga pulsado [CD] en la unidad principal y [USB/CD] en el mando a distancia. Se muestra “REMOTE 2”.
- 2** Mantenga pulsado [OK] y [USB/CD] durante por lo menos 4 segundos.

### Para poner el código a “REMOTE 1”

- 1** Mantenga pulsado [CD] en la unidad principal y [⏏] en el mando a distancia. Se muestra “REMOTE 1”.
- 2** Mantenga pulsado [OK] y [⏏] durante por lo menos 4 segundos.

## Restablecer memoria sistema

Restablezca la memoria cuando ocurran las siguientes situaciones:

- Los botones no funcionan.
- Usted desea borrar y restablecer el contenido de la memoria.

- 1** Desconecte el cable de alimentación de CA.
- 2** Mientras mantiene pulsado [⏏] en la unidad principal, conecte la cable de alimentación de CA de nuevo. Siga manteniendo pulsado el botón hasta que se muestre “- - - - -”.
- 3** Suelte [⏏]. Todos los ajustes vuelven a los valores predeterminados de fábrica. Es necesario configurar los elementos de memoria de nuevo.

## Mantenimiento

Utilice un paño suave y seco para limpiar este sistema.

- No utilice nunca alcohol, diluyente de pintura o gasolina para limpiar este sistema.
- Antes de utilizar un paño impregnado químicamente, lea con atención, las instrucciones del mismo.

# Especificaciones

## Sección del amplificador

### Potencia de salida RMS

Canal frontal (ambos canales accionados)	20 W por canal (6 Ω), 1 kHz, distorsión armónica total del 10%
Potencia total RMS	40 W

## Sección del sintonizador, terminales

Memoria presintonizada 30 emisoras de FM

### Modulación de frecuencia (FM)

Gama de frecuencias	87,50 MHz a 108,00 MHz (en pasos de 50 kHz)
Terminales de antena	75 Ω (desequilibrado)

### Entrada de auriculares

Terminal	Estéreo, entrada de 3,5 mm
----------	----------------------------

## Sección de disco

### Discos reproducidos (8 cm o 12 cm)

CD, CD-R/RW (CD-DA, MP3\*)

\* MPEG-1 Layer 3, MPEG-2 Layer 3

### Dispositivo de lectura

Longitud de onda	790 nm (CD)
------------------	-------------

## Sección USB

Puerto USB Salida de CC 5 V, 500 mA

Estándar USB USB 2.0 velocidad total

Soporte de formato de archivos de medios MP3 (\*.mp3)

Sistema de archivos de dispositivo USB FAT12, FAT16, FAT32

## Sección Bluetooth®

Versión Bluetooth® Ver. 2.1 + EDR

Clase Clase 2

Perfiles admitidos A2DP, AVRCP

Frecuencia de funcionamiento FH-SS de banda de 2,4 GHz

Distancia de funcionamiento Línea de mira 10 m

## Sección de altavoz

### Altavoz(ces)

Altavoz de bajos Tipo cónico de 10 cm x 1 por canal

Altavoz para agudos Tipo cónico de 6 cm x 1 por canal

Impedancia 6 Ω

Dimensiones (An x Al x Prf) 145 mm x 224 mm x 197 mm

Peso 1,9 kg

## Generalidades

Alimentación 220 V a 240 V CA, 50 Hz

Consumo energético 17 W

Dimensiones (An x Al x Prf) 153 mm x 224 mm x 232 mm

Peso 1,4 kg

Gama de temperaturas de funcionamiento 0°C a +40°C

Gama de humedades de funcionamiento 35% a 80% humedad relativa (sin condensación)

<b>Consumo en el modo de espera</b> (con el "BLUETOOTH STANDBY" ajustado como "OFF")	<b>0,3 W (aproximados)</b>
<b>Consumo en el modo de espera</b> (con el "BLUETOOTH STANDBY" ajustado como "ON")	<b>0,4 W (aproximados)</b>

### Nota:

- Las especificaciones están sujetas a cambios sin previo aviso.  
El peso y las dimensiones son aproximados.
- La distorsión armónica total se mide con el analizador de espectro digital.

# Referencias

## Sobre Bluetooth®

Panasonic no asume ninguna responsabilidad por los datos que se puedan ver comprometidos durante una transmisión inalámbrica.

### Banda de frecuencia

- Este sistema utiliza la banda de frecuencia 2,4 GHz.

### Certificación

- Este sistema está de acuerdo con las restricciones de frecuencia y ha recibido la certificación basándose en las leyes de frecuencia. De ese modo, no se necesita un permiso inalámbrico.
- Las siguientes acciones son denunciadas por la ley:
  - Desmontando o modificando la unidad principal.
  - Quitar la información sobre las especificaciones.

### Restricciones de uso

- La transmisión inalámbrica y/o uso con todos los dispositivos equipados con Bluetooth® no está garantizada.
- Todos los dispositivos han de estar de acuerdo con los estándares establecidos por Bluetooth SIG, Inc.
- Dependiendo de las especificaciones y ajustes de un dispositivo, puede no conectarse o algunas operaciones pueden ser diferentes.
- Este sistema soporta funciones de seguridad Bluetooth®. Pero dependiendo del entorno de funcionamiento y/o ajustes, esta seguridad posiblemente no es suficiente. Transmita datos inalámbricamente a este sistema con cuidado.
- Este sistema no puede transmitir datos a un dispositivo Bluetooth®.

### Rango de uso

- Utilice este dispositivo a una distancia máxima de 10 m.
- La distancia puede disminuir dependiendo del entorno, obstáculos o interferencias.

### Interferencias de otros dispositivos

- Puede que este sistema no funcione correctamente y que surjan ciertos problemas, como ruido y saltos en el sonido debido a interferencias de ondas de radio, si se coloca demasiado cerca de otros dispositivos Bluetooth® o dispositivos que utilizan la banda de 2,4 GHz.
- Puede que este sistema no funcione correctamente si las ondas de radio emitidas por una emisora cercana, etc. son demasiado intensas.

### Uso previsto

- Este sistema es solo para uso normal, general.
- No utilice este sistema cerca de un equipo o en un entorno que sea sensible a interferencias de frecuencias de radio (ejemplo: aeropuertos, hospitales, laboratorios, etc.).

## Licencias

La marca denominativa Bluetooth® y sus logos son marcas comerciales registradas de Bluetooth SIG, Inc. y cualquier uso de dichas marcas por parte de Panasonic Corporation se realiza bajo licencia. Otros nombres de marcas y marcas comerciales son propiedad de sus respectivos propietarios.

Tecnología de codificación de audio MPEG Layer-3 licenciado de Fraunhofer IIS y Thomson.

CE0700

### Declaración de conformidad (DoC)

Por la presente, "Panasonic Corporation" declara que este producto cumple con los requerimientos esenciales y otras provisiones pertinentes de la Directiva 1999/5/EC.

Los clientes pueden descargar una copia de la DoC original de nuestros productos R&TTE de nuestro servidor DoC:

<http://www.doc.panasonic.de>

Contacto del representante autorizado: Panasonic Marketing Europe GmbH, Panasonic Testing Centre, Winsbergring 11, 22525 Hamburg, Alemania

### Eliminación de aparatos y baterías viejas

**Solo para la Unión Europea y países con sistemas de reciclado**



Estos símbolos en los productos, embalajes y/o documentos adjuntos, significan que los aparatos eléctricos y electrónicos y las baterías no deben mezclarse con los desechos domésticos.

Para el tratamiento apropiado, la recuperación y el reciclado de aparatos viejos y baterías usadas, observe las normas de recolección aplicables, de acuerdo a su legislación nacional.

Al desecharlos correctamente, estará ayudando a preservar recursos valiosos y a prevenir cualquier potencial efecto negativo sobre la salud de la humanidad y el medio ambiente.

Para obtener más información acerca de la recolección y reciclado, contacte con su comunidad local.

Podrán aplicarse penas por la eliminación incorrecta de estos residuos, de acuerdo a la legislación nacional.



**Nota sobre el símbolo de la batería (símbolo de la parte de abajo):**

Este símbolo puede ser usado en combinación con un símbolo químico. En este caso, el mismo cumple con los requerimientos establecidos por la Directiva para los químicos involucrados.

**ADVARSEL!****Produkt**

- For å redusere faren for brann, elektrisk støt eller skade på apparatet:
  - Dette apparatet må ikke utsettes for regn, fuktighet, drøpp eller sprut.
  - Ikke plasser objekter som er fylt med væske, som vaser, på apparatet.
  - Bruk kun anbefalt tilbehør.
  - Fjern ikke deksler.
  - Dette apparatet må ikke repareres på egen hånd. Overlat servicearbeider til kvalifisert servicepersonell.

**FORSIKTIG!****Produkt**

- For å redusere faren for brann, elektrisk støt eller skade på apparatet:
  - Ikke plasser apparatet i en bokhylle, et innebygget kabinett eller et annet lukket sted. Pass på at apparatet er godt ventilert.
  - Apparats ventilasjonsåpninger må ikke dekkes til med aviser, duker, gardiner eller lignende.
  - Plasser ikke åpen ild, slik som levende lys, oppå apparatet.
- Dette apparatet er beregnet til bruk under moderate klimaforhold.
- Dette apparatet anvender en laser. Betjening av kontroller, justeringer eller andre inngrep enn de som er beskrevet i denne bruksanvisning, kan føre til farlig bestråling.

**Vekselstrømnett**

- Støpselet er frakoblende enhet. Strømuttaket må finne seg i nærheten slik at støpselet lett kan kobles ut fra uttaket umiddelbart.

**POLSKI****Infolinia (Polska):**

**801 003 532** – numer dla połączeń z sieci stacjonarnej

**22 295 37 27** – numer dla połączeń z sieci stacjonarnej oraz komórkowej

**Produkt Panasonic**

Produkt objęty jest E-Gwarancją Panasonic.

Prosimy o zachowanie dowodu zakupu.

Warunki gwarancji oraz informacje o produkcie są dostępne na stronie [www.panasonic.pl](http://www.panasonic.pl) lub pod numerami telefonów:

801 003 532 – numer dla połączeń z sieci stacjonarnej

22 295 37 27 – numer dla połączeń z sieci stacjonarnej oraz komórkowej

**Dystrybucja w Polsce**

Panasonic Marketing Europe GmbH

(Spółka z ograniczoną odpowiedzialnością)

Oddział w Polsce

ul. Wołoska 9A, 02-583 Warszawa

Manufactured by: Panasonic Corporation  
Kadoma, Osaka, Japan  
Importer for Europe: Panasonic Marketing Europe GmbH  
Panasonic Testing Centre  
Winsbergring 11, 22525 Hamburg, Germany



**Panasonic Corporation**

Web Site: <http://www.panasonic.com>

(En) (Po) (Cz) (Sp)

**RQT0B18-R**

L0116CH0