

PHILIPS

Internetové
rádio

M2805



Návod k použití

Zaregistrujte svůj výrobek a získejte podporu na stránkách
www.philips.com/support

Obsah

1	Důležité	2	7	Poslech rádia FM	11
	Bezpečnost	2		Naladění rádiových stanic FM.	11
	Bezpečnost poslechu	2		Ukládání rádiových stanic FM	11
				Výběr předvolby rádiové stanice FM	12
				Použití nabídky v režimu FM	12
				Zobrazení informací RDS	12
2	Vaše internetové rádio	3	8	Přehrávání ze zařízení s podporou připojení Bluetooth	13
	Úvod	3			
	Obsah balení	3			
	Přehled hlavní jednotky	3			
	Přehled dálkového ovladače	4			
3	Začínáme	5	9	Používání nabídky nastavení systému	13
	Připojení antény rádia	5		Nastavení jazyka systému.	14
	Připojení napájení	5		Nastavení sítě	14
	Umístění výrobku	5		Nastavení data/času	14
	Příprava dálkového ovladače	6		Resetování všech nastavení	14
	Zapnutí	6		Kontrola informací o softwaru a aktualizaci firmwaru	14
	Provedení úvodních nastavení	6		(jsou-li k dispozici)	14
				Kontrola verze softwaru	15
				Nastavení podsvícení	15
4	Poslech internetového rádia	8	10	Používání hlavní nabídky systému	15
	Používání nabídky seznamu stanic režimu internetového rádia	8		Nastavení hodin a budíku	15
	Ukládání internetových rádiových stanic	9		Nastavení časovače spánku	16
	Výběr předvolby internetové rádiové stanice	9			
	Zobrazení informací o internetové rádiové stanici	9			
5	Poslech Spotify	9	11	Informace o výrobku	17
6	Poslech rádia DAB	10	12	Řešení problémů	17
	Naladění rádiových stanic DAB	10			
	Naladění stanice ze seznamu dostupných stanic	10			
	Ukládání rádiových stanic DAB	10			
	Výběr předvolby rádiové stanice DAB	10			
	Výběr nabídky DAB a informační displej	10			
	Zobrazení informací DAB+	11			
			13	Upozornění	18
				Prohlášení o shodě	18
				Péče o životní prostředí	18

I Důležité

Bezpečnost

Před použitím tohoto výrobku si přečtěte všechny pokyny a pochopte je. Pokud je škoda způsobena nedodržením pokynů, nelze uplatnit záruku.



Tento „blesk“ indikuje, že neizolovaný materiál uvnitř zařízení může způsobit úraz elektrickým proudem. Pro bezpečnost všech členů vaší domácnosti neodstraňujte kryt výrobku. Symbol „vykřičník“ upozorňuje na funkce, o nichž byste si měli pozorně přečíst přiloženou dokumentaci, aby nedošlo k problémům s provozem a údržbou.

VÝSTRAHA: Aby se snížilo riziko požáru nebo úrazu elektrickým proudem, nemělo by být zařízení vystaveno dešti nebo vlhkosti a na tento přístroj by neměly být ukládány předměty naplněné tekutinami, například vázy.

UPOZORNĚNÍ: Aby nedošlo k úrazu elektrickým proudem, plně zasuňte zástrčku. (U oblastí s polarizovanými zástrčkami: Aby nedošlo k úrazu elektrickým proudem, zarovnejte široký kontakt se širokou štěrbinou.)



Upozornění

- Nikdy nesnímejte kryt tohoto spotřebiče.
- Žádnou část tohoto spotřebiče nikdy nepromazávejte.
- Nikdy tento spotřebič neumísťujte na jiná elektrická zařízení.
- Spotřebič nevystavujte přímému slunci, otevřenému ohni ani horku.
- Ujistěte se, že máte vždy snadný přístup k napájecímu kabelu, zástrčce nebo adaptéru, abyste odpojili spotřebič od napájení.

- Zařízení nesmí být vystaveno kapající či šplouchající vodě.
- Na zařízení nepokládejte žádné zdroje nebezpečí (např. předměty naplněné kapalinami, zapálené svíčky).

- Pokud se jako odpojovací zařízení používá SÍŤOVÁ zástrčka nebo spojka zařízení, musí zůstat odpojovací zařízení snadno ovladatelné.
- Dbejte na to, aby byl kolem výrobku dostatek volného prostoru pro ventilaci.
- **VÝSTRAHA** ohledně použití baterie – abyste zabránili vytečení baterie, které může mít za následek zranění osob, poškození majetku nebo poškození jednotky:
- Vložte baterie se správnou polaritou, jak je uvedeno.
- Baterie (vestavěné nebo vložené) nesmí být vystaveny nadměrnému teplu, např. slunečním paprskům, ohni a podobně.
- Pokud jednotku nebudete delší dobu používat, vyjměte baterie.
- Používejte pouze příslušenství/doplňky určené výrobcem.



Pozor

- Chraňte se před poškozením sluchu. Omezte dobu používání sluchátek při vysoké hlasitosti a nastavte hlasitost na bezpečnou úroveň.
- Čím vyšší je hlasitost, tím kratší je doba, po kterou je poslech bezpečný.

Bezpečnost poslechu

Dbejte na to, abyste při používání sluchátek dodržovali následující bezpečnostní pokyny.

- Poslouchejte při přiměřené hlasitosti a po přiměřenou dobu.
- Vyvarujte se zesilování hlasitosti v reakci na to, jak se přizpůsobuje váš sluch.
- Nenastavujte hlasitost natolik, že nebudete slyšet, co se děje kolem vás.
- V situacích, kdy hrozí nebezpečí, musíte postupovat s opatrností nebo dočasně přerušit užívání.
- Nadměrný akustický tlak z ušních či hlavových sluchátek se může stát příčinou ztráty sluchu.

2 Vaše internetové rádio

Gratulujeme k nákupu a vítáme vás u společnosti Philips! Chcete-li plně využívat podpory, kterou nabízí společnost Philips, zaregistrujte si svůj zakoupený výrobek na adrese www.philips.com/support.

Úvod

Díky této jednotce můžete:

- Poslouchat internetové rádio díky síťovému připojení.
- Poslouchat rádio FM a vysílání Digital Audio Broadcasting (DAB).
- Přehrávat zvuk ze zařízení Bluetooth.
- Používat svůj telefon, tablet nebo počítač jako dálkový ovladač pro Spotify.
- Zjišťovat čas a nastavovat budík.

Obsah balení

Zkontrolujte a identifikujte obsah balení:



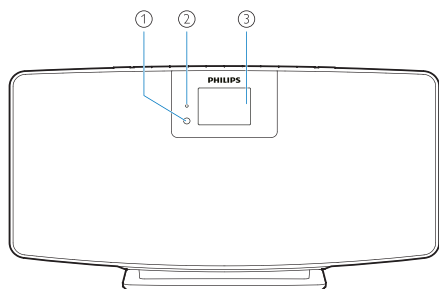

- Hlavní jednotka
- Stojan na stůl
- 1 × napájecí adaptér stř. proudu
- 1 × anténa rádia
- Dálkový ovladač (a 2 × baterie typu AAA)
- Tištěné materiály

Přehled hlavní jednotky

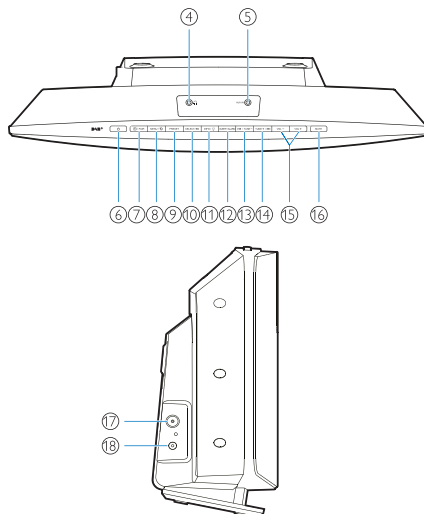





- ① Snímač IR
- ② Kontrolka LED
 - Kontrolka pohotovostního režimu: rozsvítí se červeně, pokud je výrobek přepnut do pohotovostního režimu.
- ③ Panel displeje
 - Zobrazuje aktuální stav.





- ④  Konektor sluchátek.
- ⑤ **AUX IN**
 - Připojení k externímu zvukovému zařízení.
- ⑥ 
 - Zapnutí a vypnutí pohotovostního režimu.
- ⑦  / **PÁROVÁNÍ**
 - Stisknutím tlačítka vyberte zdroj: FM, DAB+, AUDIO IN, BT.
 - V režimu Bluetooth stisknutím a podržením na více než 2 sekundy vstoupíte do režimu párování.
- ⑧ **NABÍDKA** / 
 - Přejít do hlavní nabídky.
- ⑨ **PŘEDVOLBA**
 - Výběr předvolby internetové rádiové stanice, rádiové stanice FM nebo stanice DAB+.

- ⑩ **VÝBĚR / ►||**
 - Potvrzení výběru.
- ⑪ **INFORMACE / **
 - Zobrazení informací.
 - Nastavení jasu podsvícení.
- ⑫ **SPÁNEK/BUDÍK**
 - Nastavení možností budíku a spánku.
- ⑬ **◀◀ / LADĚNÍ —**
 - Přeskočení na předchozí stopu;
 - Naladění na předchozí rádiovou stanicí.
- ⑭ **LADĚNÍ + / ►►**
 - Přeskočení na následující stopu;
 - Naladění na následující rádiovou stanicí.
- ⑮ **VOL — a VOL +**
 - Nastavení hlasitosti.
- ⑯ **ZTLUMENÍ**
 - Ztlumení hlasitosti.
- ⑰ **ANT**
 - Připojení k dodané anténě rádia.
- ⑱ **KONEKTOR VSTUPU SS NAPÁJENÍ**
 - Připojení k dodanému napájecímu adaptéru.

- ① 
 - Zapnutí a vypnutí pohotovostního režimu.
- ② 
 - Stisknutím přejdete do hlavní grafické nabídky;
 - Internetové rádio, Spotify, rádio DAB, rádio FM, režim BT, režim AUX IN.
 - Stisknutím a podržením přepnete do režimu BT.
- ③ 
 - Zobrazení informací o přehrávání nebo informací o rádiové službě.

- ④ 
 - Výběr stanice FM.
 - Výběr stanice DAB+.
 - Programování rádiových stanic.
 - Automatické ukládání rádiových stanic.
 - Nastavení hlasitosti.
 - Výběr zdroje vstupu AUDIO.

- ⑤ 
 - Výběr předvolby rádiové stanice.
- ⑥ 
 - Zpět na předchozí nabídku.

- ⑦ **SOUND / DBB**
 - Výběr předvolby přednastaveného efektu.
 - Zapnutí a vypnutí funkce DBB.

- ⑧ 
 - Nastavení časovače budíku.

- ⑨ 
 - Nastavit časovač vypnutí.

- ⑩ 
 - Nastavení jasu podsvícení

- ⑪ 
 - Ztlumení nebo obnovení hlasitosti.

Přehled dálkového ovladače

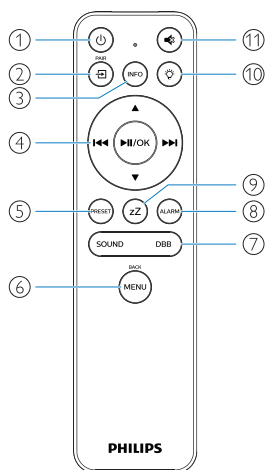

3 Začínáme

! Pozor

- Použití ovládacích prvků nebo nastavení nebo provádění postupů jiných než zde popsanych může vést v nebezpečnému vystavení nebezpečnému záření nebo jiné nebezpečné činnosti.

Pokyny v této kapitole vždy dodržujte v uvedeném pořadí.

Jestliže se obrátíte na společnost Philips, budete požádáni o číslo modelu a sériové číslo vašeho výrobku.

Č. modelu _____

Sériové č. _____

Připojení antény rádia

Před poslechem rádia připojte k výrobku dodanou anténu rádia.

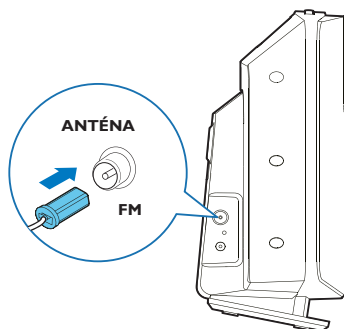

Připojení napájení

Připojte napájecí kabel do elektrické zásuvky.

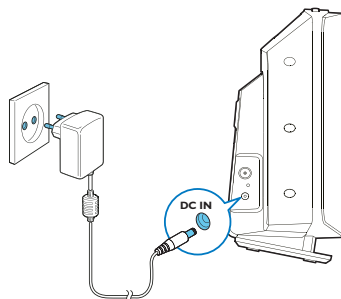

! Pozor

- Riziko poškození výrobku! Přesvědčte se, že napětí v elektrické síti odpovídá napětí, které je vytištěno na zadní nebo spodní straně jednotky.
- Nebezpečí úrazu elektrickým proudem! Před připojením napájecího adaptéru se ujistěte, že je adaptér adaptéru pevně zapojen. Při odpojování napájecího adaptéru vždy tahejte za zástrčku, nikdy za kabel.
- Před připojením napájecího adaptéru zajistěte, aby bylo řádně zapojeno vše ostatní.

Umístění výrobku

Před umístěním výrobku na stůl připojte dodaný stojan na stůl k hlavní jednotce, jak je znázorněno níže.

* Tip

- Informace o připevnění tohoto výrobku na stěnu najdete na přiloženém montážním listu.

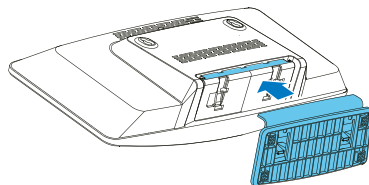

Příprava dálkového ovladače

! Pozor

- Riziko poškození výrobku! Pokud nebudete dálkový ovladač delší dobu používat, vyjměte baterie.
- Baterie obsahují chemikálie, a proto by se měly likvidovat odpovídajícím způsobem.

Vložení baterií dálkového ovladače:

- 1 Otevřete prostor pro baterie

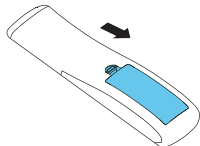

- 2 Vložte 2 dodané baterie AAA podle uvedené polarit (+ / -).

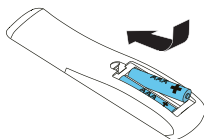

- 3 Zavřete prostor pro baterie.

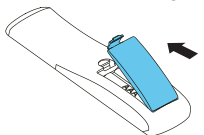

Zapnutí

Stiskněte tlačítko .

- ↳ Když je jednotka zapnutá, naladí se na poslední vybraný zdroj.

Chcete-li přepnout do pohotovostního režimu, stiskněte znovu tlačítko .

- ↳ Panel displeje je ztlumen.
- ↳ Je zobrazeno datum a čas (pokud jsou nastaveny).

☰ Poznámka

- Pokud je systém po dobu 15 minut v nečinnosti, rádio se automaticky přepne do pohotovostního režimu.

Přepnutí na hlavní displej:

- 1 Stiskněte tlačítko .

- ↳ Panel displeje zobrazí následující:



Internetové rádio

- 2 Pomocí navigačních tlačítek vyberte možnosti nabídky.

Provedení úvodních nastavení

Podle následujících pokynů nakonfigurujte některá základní nastavení.

Chcete-li poslouchat internetové rádio, je třeba nejprve nastavit připojení Wi-Fi. Wi-Fi Protected Setup (WPS) je standard vytvořený organizací Wi-Fi Alliance pro snadné vytváření zabezpečených domácích bezdrátových sítí. Pokud váš bezdrátový směrovač podporuje standard WPS, můžete rychle a bezpečně připojit rádio k routeru pomocí jedné ze dvou metod nastavení: Konfigurace pomocí tlačítka (PBC) nebo osobní identifikační číslo (PIN). U těch, které nepodporují WPS, máte jinou možnost připojení rádia k bezdrátovému směrovači.

☰ Poznámka

- Před připojením k síti se seznámte se síťovým směrovačem.
- Ujistěte se, že je domácí síť Wi-Fi povolena.

- 1 Při prvním zapnutí výrobku se zobrazí displej.

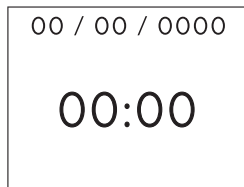

- 2 Stiskněte tlačítko .
- 3 Bude zobrazeno hlášení [Language].

- Pomocí navigačních tlačítek vyberte požadovaný jazyk.

- 4 Bude zobrazeno hlášení [**Privacy notice**].
- Výběr potvrďte stisknutím tlačítka [**Select**] nebo [**OK**].
- 5 Bude zobrazeno hlášení [**Setup wizard**].
- Podle následujících pokynů nakonfigurujte některá základní nastavení.
- 6 Když je zobrazeno hlášení [**Setup wizard**],
- Pomocí navigačních tlačítek vyberte možnost [**YES**] a spustíte nastavení.
 - Výběr potvrďte stisknutím tlačítka [**Select**] nebo [**OK**]. Pokud vyberete možnost [**NO**], budete požádáni, abyste průvodce spustili příště.
- 7 Když je zobrazeno hlášení [**12/24 hour format**],
- Vyberte pomocí navigačních tlačítek 12- nebo 24hodinový formát času, poté výběr potvrďte stisknutím tlačítka [**Select**] nebo [**OK**].
- 8 Když je zobrazen seznam [**Auto update**],
- Vyberte pomocí navigačních tlačítek preferovaný způsob aktualizace času, poté výběr potvrďte stisknutím tlačítka [**Select**] nebo [**OK**].

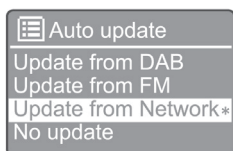

[**Update from DAB**]: Synchronizovat čas se stanicemi DAB.

[**Update from FM**]: Synchronizovat čas se stanicemi FM.

[**Update from Network**]: Synchronizovat čas s internetovými rádiovými stanicemi.

↳ Pokud je vybrána možnost [**Update from Network**], opakujte krok 6 a nastavte časové pásmo, poté opakujte krok 6 a nastavte letní čas a nastavte, zda bude výrobek stále udržovat připojení k síti.

[**No update**]: Deaktivovat synchronizaci času.

↳ Pokud je vybrána možnost [**No update**], opakujte krok 7 a nastavte datum a čas.

- 9 Když je zobrazeno hlášení [**Set timezone**],

- Pomocí navigačních tlačítek vyberte časové pásmo, ve kterém se nacházíte.

- 10 Když je zobrazeno hlášení [**Daylight savings**],

- Pomocí navigačních tlačítek vyberte možnost [**YES**] a budete používat letní čas.
- Stisknutím tlačítka **OK** potvrďte nastavení.
- Pokud vyberete možnost [**NO**], budete požádáni, abyste průvodce spustili příště.

- 11 Když je zobrazeno hlášení [**Network settings**],

- Pomocí navigačních tlačítek vyberte možnost [**YES**] a ponechte připojení k síti.
- Stisknutím tlačítka **OK** potvrďte nastavení.
 - ↳ Rádio začne automaticky vyhledávat bezdrátové sítě.
 - ↳ Zobrazí se seznam dostupných sítí Wi-Fi.

- 12 Když je zobrazeno hlášení [**SSID**],

- Pomocí navigačních tlačítek vyberte síť.
- Stisknutím tlačítka [**OK**] vyberte možnost připojení bezdrátového směrovače.

Nastavení WPS

Na bezdrátovém směrovači stiskněte tlačítko WPS. Pokračujte stisknutím tlačítka [**Select**] na výrobku.

- [**Push Button**]: Tuto možnost vyberte, pokud bezdrátový směrovač podporuje metodu nastavení WPS a PBC. Budete vyzváni, abyste na směrovači stiskli tlačítko pro připojení a pokračujte stisknutím tlačítka [**OK**].
- [**Pin**]: Tuto možnost vyberte, pokud bezdrátový směrovač podporuje metodu nastavení WPS a PIN. Rádio vygenerovalo 8místný číselný kód, který můžete zadat do směrovače.
- [**Skip WPS**]: Tuto možnost vyberte, pokud bezdrátový směrovač nepodporuje WPS. Budete vyzváni k zadání klíče pro vaši síť Wi-Fi.

- 13 Podle pokynů na panelu displeje stiskněte tlačítko WPS nebo zadejte kód PIN na bezdrátovém směrovači nebo zadejte klíč pro připojení k síti (zobrazené možnosti závisí na typu použité sítě a použité ochraně sítě).

- Při zadávání klíče sítě vyberte pomocí navigačních tlačítek znak a potvrďte stisknutím tlačítka [OK].



- Chcete-li provést zrušení, vyberte pomocí navigačních tlačítek možnost [CANCEL] a potvrďte stisknutím tlačítka [OK].
- Chcete-li provést odstranění záznamu, vyberte pomocí navigačních tlačítek možnost [BKSP] a potvrďte stisknutím tlačítka [OK].
- Chcete-li proces ukončit, stiskněte tlačítko [MENU]. Pokud je navázáno připojení k síti, je zobrazeno hlášení [Connected].

14 Když je zobrazeno hlášení [Setup wizard completed], stisknutím tlačítka [OK] ukončete nastavení.



Poznámka

- U některých směrovačů Wi-Fi budete možná muset pro připojení k Wi-Fi přidržet tlačítko WPS. Podrobnosti najdete v návodu k použití k vašemu konkrétnímu směrovači.
- Chcete-li průvodce nastavením znovu spustit, vyberte nabídku [System settings] > [Setup wizard] (viz kapitola „Používání nabídky nastavení systému“).

4 Poslech internetového rádia

Poznámka

- Ujistěte se, že je domácí síť Wi-Fi povolena.

Prostřednictvím připojení k internetu může rádio přehrávat tisíce rádiových stanic z celého světa.

Používání nabídky seznamu stanic režimu internetového rádia

Po navázání internetového připojení najdete seznam zobrazených stanic. Vyberte jednu a spusťte poslech.

- 1 Vyberte režim internetového rádia.
 - ↳ Rádio se začne připojovat k dříve připojené síti a poté naladí vaši naposledy poslouchanou internetovou rádiovou stanicí.
 - ↳ Pokud dříve nebylo navázáno síťové připojení, rádio začne automaticky hledat bezdrátovou síť (vytvoření síťového připojení viz výběr „Začínáme“ > „Provedení úvodních nastavení“ nebo „Používání nabídky nastavení systému“ > „Upravení nastavení sítě“)
- 2 Stisknutím tlačítka  vstupte do hlavní nabídky.
- 3 Pomocí navigačních tlačítek vyberte možnosti nabídky:

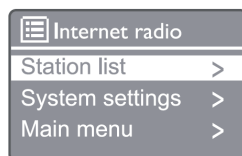

[Station list]: Naladění libovolné dostupné internetové rádiové stanice.

[**System settings**]: Úprava nastavení systému (stejná možnost nabídky u všech pracovních režimů. Podrobnosti viz kapitola „Používání nabídky nastavení systému“).

[**Main menu**]: Přístup do hlavní nabídky (stejná možnost nabídky u všech pracovních režimů. Podrobnosti viz kapitola „Používání hlavní nabídky“).

4 Možnost vyberete stisknutím tlačítka [**OK**].

5 Pokud možnost obsahuje dílčí nabídku, opakujte kroky 3–4.

- Pro návrat do předchozí nabídky

stiskněte .

[**Station list**]

[**China**]: Naladění libovolné dostupné internetové rádiové stanice v Číně, jako je například populární hudba, klasická hudba, zprávy ze světa obchodu atd.

[**Stations**]

[**History**]: Procházení internetových rádiových stanic podle historie.

[**Search**]: Vyhledávání internetových rádiových stanic. Chcete-li provést vyhledávání, pomocí navigačních tlačítek výběrem znaků zadejte klíčové slovo, poté stiskněte tlačítko [**SELECT**].

[**Location**]: Procházení internetových rádiových stanic podle umístění.

[**Popular**]: Naladění nejoblíbenějších stanic na internetu.

[**Discover**]: Objevujte nové internetové rozhlasové stanice.

↳ Je zobrazeno hlášení [**Preset stored**].

↳ Stanice je uložena do vybrané pozice.

Výběr předvolby internetové rádiové stanice

- 1** V režimu internetového rádia stiskněte tlačítko [**PRESET**].
- 2** Pomocí navigačních tlačítek vyberte číslo a výběr potvrďte stisknutím tlačítka [**SELECT**].

Zobrazení informací o internetové rádiové stanici

Během poslechu internetového rádia procházejte opakovaným stisknutím a podržením tlačítka [**INFO**] následující informace (pokud jsou dostupné):

- Název umělce a stopy
- Popis stanice
- Žánr a umístění stanice
- Kodek a vzorkovací frekvence
- Vyrovnávací paměť přehrávání
- Datum



Poznámka

- Pokud není tlačítko stisknuto do 15 sekund, dojde k ukončení nabídky.
- Seznamy stanic a podnabídky se mohou čas od času měnit a mohou se lišit podle umístění.

Ukládání internetových rádiových stanic



Poznámka

- Uložit lze maximálně 20 internetových rádiových stanic.

- 1** V režimu internetového rádia naladte internetovou rádiovou stanici.
- 2** Stiskněte a podržte tlačítko [**PRESET**] na 2 sekundy.
↳ Je zobrazen seznam předvoleb stanic.
- 3** Pomocí navigačních tlačítek vyberte číslo předvolby a výběr potvrďte stisknutím tlačítka [**SELECT**].

5 Poslech Spotify

- Používat svůj telefon, tablet nebo počítač jako dálkový ovladač pro Spotify.
- Postup zjistíte na webu www.spotify.com/connect.
- Software Spotify podléhá licencím třetích stran zde: www.spotify.com/connect/third-party-licenses/

6 Poslech rádia DAB

Naladění rádiových stanic DAB

Při prvním použití výběru režimu rádia DAB, nebo pokud je seznam stanic prázdný, rádio automaticky provede úplné vyhledávání.

- 1 Stisknutím tlačítka  vstupte do hlavní nabídky.
- 2 Pomocí navigačních tlačítek vyberte možnosti nabídky, poté vyberte režim [DAB].
 - ↳ Je zobrazeno hlášení [Scan].
 - ↳ Rádio automaticky vyhledává a ukládá všechny stanice DAB a poté začne přehrávat první dostupnou stanici.
 - ↳ Seznam stanic je uložen v rádiu. Při dalším zapnutí rádia už vyhledávání stanic neproběhne.

Naladění stanice ze seznamu dostupných stanic

V režimu DAB pomocí navigačních tlačítek procházejte dostupnými stanicemi DAB.

Tip

- Stanice se mohou čas od času změnit. Chcete-li seznam stanic aktualizovat, proveďte úplné vyhledávání výběrem možnosti nabídky [Scan].

Ukládání rádiových stanic DAB

Poznámka

- Čas od času jsou přidávány do vysílání DAB nové stanice a služby. Abyste zpřístupnili nové stanice a služby DAB, pravidelně provádějte prohlédávání.
- Uložit lze maximálně 20 rádiových stanic DAB.

- 1 V režimu DAB naladte rádiovou stanici DAB.
- 2 Stiskněte a podržte tlačítko **PRESET** na více než 2 sekundy.

↳ Je zobrazen seznam předvoleb stanic.

- 3 Pomocí navigačních tlačítek vyberte číslo předvolby a výběr potvrďte stisknutím tlačítka [SELECT] nebo [OK].

↳ Je zobrazeno hlášení [Preset stored].

↳ Stanice je uložena do vybrané pozice.

Výběr předvolby rádiové stanice DAB

- 1 V režimu DAB stiskněte tlačítko [PRESET].
- 2 Pomocí navigačních tlačítek vyberte číslo a výběr potvrďte stisknutím tlačítka [SELECT] nebo [OK].

Výběr nabídky DAB a informační displej

- 1 V režimu DAB vstupte stisknutím tlačítka [MENU] do nabídky DAB.
- 2 Pomocí navigačních tlačítek přepínejte možnosti nabídky:



[Station list]: Zobrazení všech rádiových stanic DAB. Pokud není nalezena žádná stanice, rádio začne vyhledávat stanice DAB a přidávat je do seznamu stanic.

[Scan]: Vyhledávání a ukládání všech rádiových stanic DAB+.

[Manual tune]: Ruční naladění na stanici DAB+.

[Prune invalid]: Odstranění neplatných stanic ze seznamu stanic.

[DRC]: Zkomprimuje dynamický rozsah rádiového signálu, takže je hlasitost tichých zvuků zvýšena a hlasitost hlasitých zvuků snížena.

[Station order]: Umožňuje definovat uspořádání stanic při procházení seznamem stanic.

[System settings]: Nastavení nabídky systému.

[Main Menu]: Přístup do hlavní nabídky (viz kapitola „Používání hlavní nabídky“).

- 3 Možnost vyberete stisknutím tlačítka [SELECT] nebo [OK].
- 4 Pokud je tato dílčí možnost dostupná, zopakujte kroky 2–3.
 - Chcete-li ukončit nabídku, stiskněte znovu tlačítko [MENU] / [INFO].

[Prune invalid]

↳ [Yes]: Odebrání všech neplatných stanic ze seznamu stanic.

↳ [No]: Návrat na předchozí nabídku.

[DRC]

↳ [DRC high]: Přepne funkci DRC na vysokou úroveň (výchozí možnost se doporučuje pro hlučné prostředí).

↳ [DRC low]: Přepne funkci DRC na nízkou úroveň.

↳ [DRC off]: Vypnutí funkce DRC.

[Station order]

↳ [Alphanumeric]: Uspořádání stanic v abecedním pořadí (výchozí nastavení).

↳ [Ensemble]: Zobrazení skupin stanic, které jsou vysílány společně ve stejném souboru (např. BBC nebo South Wales local).



Poznámka

- Pokud není tlačítko stisknuto do 15 sekund, dojde k ukončení nabídky.

Zobrazení informací DAB+

Během poslechu rádia DAB opakovaným stisknutím tlačítka [MENU] / [INFO] zobrazte různé informace (jsou-li k dispozici).

- Název stanice
- Segment dynamické značky (Dynamic Label Segment, DLS)
- Síla signálu:
- Typ programu (PTY)
- Název souboru
- frekvence
- Míra chyb signálu
- Přenosová rychlost a stav audia
- Kodek
- Datum a čas

7 Poslech rádia FM

Naladění rádiových stanic FM.

- 1 V hlavní nabídce vyberte režim [FM].
- 2 Stiskněte a podržte tlačítko (◀◀ nebo ▶▶) na více než 2 sekundy.
 - ↳ Rádio automaticky naladí rádiovou stanicí FM se silným příjmem.
- 3 Chcete-li naladit další stanice, opakujte krok 2.
 - ↳ Naladění slabé stanice: Opakovaně stiskněte a držte tlačítko (◀◀ nebo ▶▶), dokud nedosáhnete optimálního příjmu.

Ukládání rádiových stanic FM



Poznámka

- Uložit lze maximálně 20 rádiových stanic FM.

- 1 V režimu FM naladte stanici FM.
- 2 Stiskněte a podržte tlačítko [PRESET] na 2 sekundy, dokud nebude zobrazeno hlášení [Save to Preset].
- 3 Pomocí navigačních tlačítek této rádiové stanice přiřaďte číslo 1–20, poté stisknutím tlačítka [SELECT] potvrďte nastavení.
 - ↳ Je zobrazeno hlášení [Preset stored].
- 4 Více stanic naprogramujete opakováním kroků 1–3.



Poznámka

- Chcete-li přepsat naprogramovanou stanici, uložte na její místo jinou stanici.

Výběr předvolby rádiové stanice FM

- 1 V režimu FM stiskněte tlačítko **[PRESET]**.
- 2 Pomocí navigačních tlačítek vyberte číslo a výběr potvrďte stisknutím tlačítka **[SELECT]**.

Použití nabídky v režimu FM

- 1 V režimu FM vstupte stisknutím tlačítka **[MENU]** do nabídky FM.
- 2 Pomocí navigačních tlačítek procházejte možnosti nabídky:



[Scan setting]

[Audio setting]

[System settings]: Nastavení nabídky systému (viz kapitola „Používání nabídky nastavení systému“).

[Main menu]: Přístup do hlavní nabídky (viz kapitola „Používání hlavní nabídky“).

- 3 Možnost vyberete stisknutím tlačítka **[SELECT]**.
- 4 Pokud možnost obsahuje dílčí nabídku, opakujte kroky 2–3.
 - Pro návrat do předchozí nabídky stiskněte tlačítko **[MENU]**.

[Scan setting]

[Strong stations only?]

- ↳ **[YES]:** Vyhledávání rádiových stanic FM pouze se silným signálem.
- ↳ **[NO]:** Vyhledávání všech dostupných rádiových stanic FM

[Audio setting]

[Listen in Mono only?]

- ↳ **[YES]:** Výběr monofonního vysílání
- ↳ **[NO]:** Výběr stereofonního vysílání

Poznámka



- Pokud není tlačítko stisknuto do 15 sekund, dojde k ukončení nabídky.

Zobrazení informací RDS

RDS (Radio Data System) je služba, která stanicím FM umožňuje zobrazování dodatečných informací. Pokud posloucháte stanici FM se signálem RDS, zobrazí se ikona RDS a název stanice.

- 1 Ladění stanice RDS.
- 2 Opakovaným stisknutím tlačítek **[MENU]** / **[INFO]** zobrazíte informace RDS (jsou-li k dispozici):
 - Název stanice
 - Textové zprávy rádia
 - Typ programu
 - Frekvence
 - Datum

8 Přehrávání ze zařízení s podporou připojení Bluetooth

- 1 Chcete-li vybrat zdroj Bluetooth pomocí dálkového ovladače, stiskněte tlačítko .
 - ↳ Je zobrazeno hlášení [BT].
 - ↳ LED kontrolka Bluetooth bliká modře.
- 2 Na vašem zařízení, které podporuje Advanced Audio Distribution Profile (A2DP), povolte připojení Bluetooth a vyhledávejte zařízení Bluetooth, která lze párovat (viz uživatelská příručka zařízení Bluetooth).
- 3 Ve vašem zařízení s podporou připojení Bluetooth vyberte možnost „**Philips M2805**“ a v případě potřeby zadejte jako heslo párování „0000“.
 - ↳ Pokud selže hledání výrobku „**Philips M2805**“ nebo nelze provést párování s tímto výrobkem, stiskněte a podržte tlačítko  na více než 2 sekundy a přejděte do režimu párování.
 - ↳ Po úspěšném párování a připojení se LED kontrolka Bluetooth rozsvítí modře.
- 4 Přehrávání zvuku na připojeném zařízení.
 - ↳ Zvuk je přenášen ze zařízení s podporou připojení Bluetooth do výrobku.

Chcete-li odpojit zařízení s podporou připojení Bluetooth, deaktivujte funkci Bluetooth ve vašem zařízení.

Poznámka

- Kompatibilita se všemi zařízeními Bluetooth není zaručena.
- Provozní dosah mohou snížit překážky mezi jednotkou a zařízením s podporou připojení Bluetooth.
- Účinný provozní dosah mezi touto jednotkou a zařízením s podporou připojení Bluetooth je přibližně 10 metrů (33 stop).
- Jednotka si může zapamatovat až 8 dříve připojených zařízení Bluetooth.

9 Používání nabídky nastavení systému

- 1 V provozním režimu vstupte stisknutím tlačítka  do hlavní nabídky.
- 2 Pomocí navigačních tlačítek procházejte možnosti nabídky.
- 3 Vyberte možnost [System settings], poté stisknutím tlačítka [OK] potvrďte nastavení.
- 4 Opakováním kroků 2 až 3 vyberte možnost.

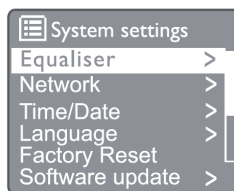

- [**Equaliser**]: Výběr režimu ekvalizéru.
- [**Network**]: Umožňuje navázat síťové připojení.
- [**Time/Date**]: Nastavení data a času.
- [**Language**]: Výběr jazyka systému.
- [**Factory Reset**]: Obnovení rádia do výchozího nastavení výrobce.
- [**Software update**]: Kontrola informací o aktualizaci softwaru.
- [**Setup wizard**]: Vyzve vás k provedení úvodních nastavení.
- [**Info**]: Kontrola verze softwaru.
- [**Privacy Policy**]: Zobrazení oznámení o ochraně soukromí.
- [**Backlight**]: Nastavení podsvícení.

Poznámka

- Pokud není tlačítko stisknuto do 15 sekund, dojde k ukončení nabídky.

Nastavení jazyka systému.

- 1 Vyberte možnost [System settings] > [Language].
↳ Je zobrazen seznam jazyků.
- 2 Pomocí navigačních tlačítek procházejte možnosti nabídky.
- 3 Stisknutím tlačítka **SELECT** potvrďte nastavení.

Nastavení sítě

- 1 Vyberte možnost [System settings] > [Network].
 - 2 Pomocí navigačních tlačítek procházejte možnosti nabídky.
 - 3 Stisknutím tlačítka **SELECT** potvrďte nastavení.
- [Network wizard]: Vyzve vás k navázání síťového připojení.

[PBC Wlan setup]: Tuto možnost vyberte, pokud bezdrátový směrovač podporuje metodu nastavení WPS a PBC.

[View settings]: Zobrazení aktuálních informací o síti.

[Manual settings]

[DHCP enable]: Automatické přiřazení adresy IP.

[DHCP disable]: Ruční přiřazení adresy IP.

[NetRemote PIN Setup]: Nastavit síťové dálkové zadání hesla.

[Network profile]: Zobrazení seznamu sítí zapamatovaných rádiem.

[Clear network settings]: Vymazání výběru nastavení sítě.

[Keep network connected?]: Výběr možnosti, zda nechat síť připojenou.

Nastavení data/času

- 1 Vyberte možnost [System settings] > [Time/Date].
- 2 Pomocí navigačních tlačítek procházejte možnosti nabídky.
- 3 Stisknutím tlačítka **SELECT** potvrďte nastavení.

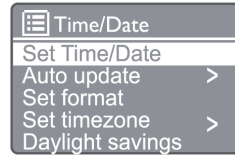

[Set Time/Date]: Nastavení data a času.

[Auto update]

[Update from DAB]: Synchronizovat čas se stanicemi DAB.

[Update from FM]: Synchronizovat čas se stanicemi FM.

[Update from Network]: Synchronizovat čas s internetovými rádiovými stanicemi.

[No Update]: Deaktivovat synchronizaci času.

[Set format]: Nastavení 12/24hodinového formátu času.

[Set timezone]: Nastavení časového pásma.

[Daylight saving]: Aktivace nebo deaktivace letního času.

Poznámka

- Pokud aktualizujete čas z DAB nebo FM, volba letního času nemá žádný účinek.
- Pokud aktualizujete čas ze sítě, nastavte časové pásmo.

Resetování všech nastavení

- 1 Vyberte možnost [System settings] > [Factory Reset].
- 2 Pomocí navigačních tlačítek procházejte možnosti nabídky.
- 3 Stisknutím tlačítka **SELECT** potvrďte nastavení.

[Yes]: Obnovení rádia do výchozího nastavení výrobce.

[No]: Resetování na předchozí nabídku.

Kontrola informací o softwaru a aktualizaci firmwaru (jsou-li k dispozici)

- 1 Vyberte možnost [System settings] > [Software update].

- 2 Pomocí navigačních tlačítek procházejte možnosti nabídky.
- 3 Stisknutím tlačítka **SELECT** potvrďte nastavení.

[**Auto-check setting**]: Volba, zda pravidelně ověřovat dostupnost nových verzí softwaru.

[**Check now**]: Okamžité ověření nových verzí softwaru.

Poznámka

- Pokud rádio zjistí, že je k dispozici nový software, zeptá se, zda chcete pokračovat s aktualizací. Pokud udělíte souhlas, dojde ke stažení a instalaci nového softwaru. Před aktualizací softwaru se ujistěte, že je rádio připojeno ke stabilnímu síťovému připojení. Odpojení napájení během aktualizace softwaru může výrobek poškodit.

Kontrola verze softwaru

- 1 Vyberte možnost [**System settings**] > [**Info**].
- 2 Pomocí navigačních tlačítek procházejte možnosti nabídky.
- 3 Stisknutím tlačítka **SELECT** potvrďte nastavení.
 - ↳ Bude zobrazena aktuální verze softwaru.

Nastavení podsvícení

- 1 Vyberte možnost [**System settings**] > [**Backlight**].
- 2 Pomocí navigačních tlačítek procházejte možnosti nabídky.
- 3 Stisknutím tlačítka **SELECT** potvrďte nastavení.
 - [**Timeout**]: Výběr časového limitu pro podsvícení displeje.
 - [**On level**]: Výběr úrovně jasu pro podsvícení.
 - [**Dim level**]: Výběr úrovně jasu displeje, možnosti jsou Střední, Nízká a Vypnuto.

10 Používání hlavní nabídky systému

- 1 V provozním režimu vstupte stisknutím tlačítka  do nejvyšší nabídky.
- 2 Pomocí navigačních tlačítek procházejte možnosti nabídky.
- 3 Vyberte možnost [**Main menu**].
- 4 Stisknutím tlačítka **OK** potvrďte nastavení.
- 5 Opakováním kroků 2 až 3 vyberte možnost:
 - [**Internet radio**]: Výběr režimu internetového rádia.
 - [**Spotify**]: Výběr režimu Spotify.
 - [**DAB**]: Výběr režimu DAB.
 - [**FM**]: Výběr režimu FM.
 - [**Bluetooth**]: Výběr režimu Bluetooth.
 - [**Sleep**]: Nastavení časovače spánku.
 - [**Alarm**]: Nastavení časovače budíku.
 - [**System Settings**]: Nastavení nabídky systému (viz kapitola „Používání nabídky nastavení systému“).

Poznámka

- Pokud není tlačítko stisknuto do 15 sekund, dojde k ukončení nabídky.
- Režim můžete vybrat také stisknutím tlačítka zdroje: Internetové rádio, Spotify, rádio DAB, rádio FM nebo Bluetooth.

Nastavení hodin a budíku

Výrobek lze použít jako budík.

- 1 V provozním režimu vstupte stisknutím tlačítka [**MENU**] do nejvyšší nabídky.
- 2 Pomocí navigačních tlačítek procházejte možnosti nabídky.
- 3 Vyberte možnost [**Alarms**].
 - ↳ Pokud nejsou nastaveny hodiny, budete vyzváni k jejich nastavení.
- 4 Pokračujte stisknutím tlačítka **OK**.
 - ↳ Bliká číslice dne.

- 5 Pomocí navigačních tlačítek nastavte den a pokračujte stisknutím tlačítka [OK].
↳ Bliká číslice měsíce.
- 6 Opakováním kroku 5 nastavte měsíc, rok a čas.
↳ Jsou zobrazeny možnosti [Alarm 1: off [00:00]] a [Alarm 2: off [00:00]].

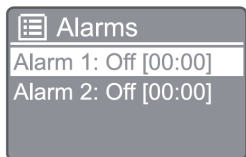

- 7 Opakováním kroku 5 vyberte možnost [Alarm 1: off [00:00]] > [Enable] nebo [Off].
- 8 Opakováním kroku 5 aktivujte nebo deaktivujte časovač budíku:
[Off]: Deaktivace časovače budíku.
[Daily]: Budík bude znít každý den.
[Once]: Budík zazní pouze jednou.
[Weekends]: Budík zazní každou sobotu a neděli.
[Weekdays]: Budík zazní každý den od pondělí do pátku.

- 9 Opakováním kroku 5 vyberte možnost [Time], poté nastavte čas budíku.
- 10 Opakováním kroku 5 vyberte možnost [Mode], poté nastavte zdroj budíku.
[Buzzer]: Výběr bzučáku jako zdroje budíku.
[Internet radio]: Výběr naposledy poslouchané internetové rádiové stanice jako zdroje budíku.
[DAB]: Výběr naposledy poslouchané rádiové stanice DAB jako zdroje budíku.
[FM]: Výběr naposledy poslouchané rádiové stanice FM jako zdroje budíku.

- 11 Opakováním kroku 5 vyberte možnost [Preset], poté jako zdroj budíku vyberte naposledy poslouchanou rádiovou stanici nebo předvolbu rádiové stanice.
- 12 Opakováním kroku 5 vyberte možnost [Volume], poté nastavte hlasitost budíku.
- 13 Opakováním kroku 5 vyberte možnost [Save], budík Alarm 1 je nastaven.

- 14 Opakováním kroků 7 až 13 nastavte budík Alarm 2.

Poznámka

- Když je aktivován budík, na displeji je zobrazena ikona budíku Alarm 1 nebo Alarm 2.
- Chcete-li vypnout budík, stiskněte na výrobku tlačítko ALARM.
- Můžete také přejít do nabídky [System settings] > [Time/Date] a nastavit datum a čas (viz „Používání nabídky nastavení systému“ > „Nastavení data a času“).

Nastavení časovače spánku

- 1 V provozním režimu vstupte stisknutím tlačítka MENU do nejvyšší nabídky.
- 2 Pomocí navigačních tlačítek procházejte možnosti nabídky.
- 3 Vyberte možnost [Sleep].
- 4 Pomocí navigačních tlačítek procházejte dobu časovače spánku (v minutách).
↳ Když je zobrazeno hlášení [Sleep OFF], je časovač spánku vypnutý.

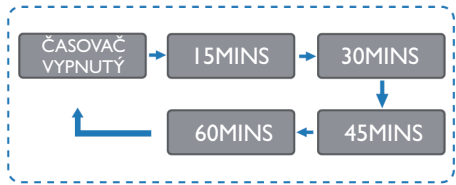

11 Informace o výrobku

Poznámka

- Informace o výrobku se mohou změnit bez předchozího upozornění.

Jmenovitý výstupní výkon (zesilovač)	Celkem 10 W RMS
Akustická frekvenční charakteristika	63 Hz až 20 kHz
Měníč reproduktoru	2 × 2,75" širokopásmový, 6 Ω
Vylepšení basů	2 × basový průduch
Protokol Wi-Fi	802.11a/b/g/n
Frekvenční pásmo Wi-Fi	2412 až 2472 MHz
Maximální přenašený výkon	15,08 dBm
Verze Bluetooth	V4.2
Podporované profily Bluetooth	A2DPV1.3, AVRCPV1.6
Frekvenční pásmo/výstupní výkon připojení Bluetooth	2402 - 2480 MHz, pásmo ISM / ≤ 4 dBm (třída 1)
Frekvenční rozsah tuneru	FM 87,5 - 108 MHz; DAB 174,928 MHz - 239,2 MHz
Přednastavení stanic	20
Vstupní úroveň AUX IN	600 mV +/- 100 mV RMS
Sluchátka	3,5 mm konektor

Napájení

Model (napájecí adaptér stř. proudu značky Philips)	AS190-090-AD190
Vstup	100 - 240 V ~, 50 / 60 Hz, 0,7 A
Výstup	9,0 V ss, 1,9 A
Provozní spotřeba energie	15 W
Spotřeba energie v pohotovostním režimu (vypnutu)	< 1 W (zobrazen hodinu)
Rozměry	400 × 206 × 100 mm (bez stojanu)
Hmotnost	1,7 kg

12 Řešení problémů

Upozornění

- Nikdy nesnímejte kryt výrobku

Chcete-li zachovat platnost záruky, nikdy se nepokoušejte produkt sami opravovat.

Pokud při používání výrobku nastanou potíže, zkontrolujte před kontaktováním servisu následující možnosti. Pokud potíže přetrvávají, přejděte na web společnosti Philips (www.philips.com/support). Když kontaktujete společnost Philips, mějte zařízení poblíž a rovněž mějte k dispozici číslo modelu a sériové číslo.

Nezapíná se

- Ujistěte se, že je síťový kabel řádně zapojen do zásuvky.
- Ujistěte se, že je v elektrické zásuvce napájení.
- Za účelem úspory energie se systém automaticky přepne do pohotovostního režimu po 15 minutách od dokončení přehrávání stopy, pokud poté nedojde k použití ovládacích prvků.

Žádný zvuk

- Nastavte hlasitost.

Dálkový ovladač nefunguje.

- Před stisknutím jakéhokoli funkčního tlačítka vyberte správný zdroj pomocí dálkového ovladače, ne pomocí hlavní jednotky.
- Zkrátte vzdálenost mezi dálkovým ovladačem a jednotkou.
- Vložte baterie se správnou polaritou, jak je uvedeno.
- Vyměňte baterie.
- Namiřte dálkový ovladač přímo na snímač na přední straně jednotky.

Špatný příjem rádia

- Zvětšete vzdálenost mezi jednotkou a televizorem nebo jinými zdroji záření.

- Plně vytáhněte anténu rádia.
- Můžete si zakoupit náhradní anténní kabel se zástrčkou ve tvaru L na jednom konci.
- Připojte k tomuto výrobku zástrčku ve tvaru L a zastrčte zástrčku na druhém konci do zásuvky ve zdi.

Po připojení k zařízení podporujícím technologii Bluetooth je kvalita zvuku špatná

- Špatný příjem Bluetooth. Přesuňte zařízení blíže k jednotce nebo odstraňte překážky mezi nimi.
- Zařízení nepodporuje profily vyžadované pro tuto jednotku.
- Funkce Bluetooth v zařízení není aktivována. Informace o aktivaci funkce najdete v návodu k obsluze zařízení.
- Tato jednotka není v režimu párování.
- Jednotka je již připojena k jinému zařízení podporujícímu technologii Bluetooth. Odpojte toto zařízení a zkuste to znovu.

Spárované mobilní zařízení se neustále připojuje a odpojuje

- Špatný příjem Bluetooth. Přesuňte zařízení blíže k jednotce nebo odstraňte překážky mezi nimi.
- Některé mobilní telefony se mohou neustále připojovat a odpojovat, když zahajujete a ukončujete hovory. Nepředstavuje to žádnou poruchu jednotky.
- U některých zařízení může být připojení Bluetooth automaticky deaktivováno funkcí pro úsporu energie. Nepředstavuje to žádnou poruchu jednotky.

Hodiny/časovač nefungují

- Nastavte hodiny/časovač správně.
- Zapněte časovač.
- Nastavení hodin/časovače je vymazáno. Resetujte hodiny/časovač.
- Napájení bylo přerušeno nebo byl odpojen napájecí kabel.

13 Upozornění

Jakékoli změny nebo úpravy provedené na tomto zařízení, které nejsou výslovně schváleny společností **MMD Hong Kong Holding Limited**, mohou zrušit oprávnění uživatele k provozování výrobku.

Prohlášení o shodě

Společnost **MMD Hong Kong Holding Limited** tímto prohlašuje, že tento produkt je v souladu se základními požadavky a dalšími příslušnými ustanoveními směrnice 2014/53/EU. Prohlášení o shodě naleznete na www.philips.com/support.

Péče o životní prostředí

Likvidace starého výrobku a baterie



Váš výrobek je navržen a vyroben z vysoce kvalitních materiálů a součástí, které lze recyklovat a znovu použít.



Tento symbol na výrobku znamená, že se na výrobek vztahuje evropská směrnice 2012/19/EU.



Tento symbol znamená, že výrobek obsahuje baterie, na které se vztahuje evropská směrnice 2013/56/EU a které nelze likvidovat s běžným komunálním odpadem.

Informujte se o místním systému odděleného sběru elektrických a elektronických výrobků a baterií. Dodržujte místní předpisy a nikdy nevyhazujte výrobky ani baterie do běžného domovního odpadu. Správná likvidace starých výrobků a baterií pomáhá předcházet negativním důsledkům pro životní prostředí a lidské zdraví.

Vyjímání jednorázových baterií

Chcete-li vyjmout jednorázové baterie, viz část Instalace baterií.

Informace o životním prostředí

Obalový materiál tvoří jen to nejnужnější. Naší snahou bylo, aby šel obalový materiál snadno roztržít na tři materiály: karton (krabice), pěnový polystyrén (výplň) a polyethylen (sáčky, ochranné fólie z lehčeného plastu.)

Systém se skládá z materiálů, které lze recyklovat a znovu použít, pokud demontáž provede specializovaná společnost. Dodržujte prosím místní předpisy ohledně likvidace obalového materiálu, vyčerpaných baterií a starých zařízení.

Bluetooth®

Slovní značka a loga Bluetooth® jsou registrované ochranné známky vlastněné společností Bluetooth SIG, Inc. a jakékoli použití takových značek společností **MMD Hong Kong Holding Limited** podléhá licenci. Ostatní ochranné známky a obchodní názvy jsou ochranné známky příslušných vlastníků.

Software Spotify podléhá licencím třetích stran zde: www.spotify.com/connect/third-party-licenses/

Vytváření neautorizovaných kopií materiálu chráněného proti kopírování, včetně počítačových programů, souborů, vysílání a zvukových záznamů, může být porušením autorských práv a představovat trestný čin. Toto zařízení by se k takovému účelům nemělo používat.

Pokud chcete zachovat platnost záruky, neopravujte systém sami. Pokud při používání zařízení nastanou potíže, zkontrolujte před kontaktováním servisu následující možnosti. Pokud potíže přetrvávají, přejděte na web společnosti Philips (www.philips.com/support). Když kontaktujete společnost Philips, mějte zařízení poblíž a rovněž mějte k dispozici číslo modelu a sériové číslo.

5G WIFI

Provoz v pásmu 5,15–5,35 GHz je omezen pouze na použití v interiéru. Symbol omezení (piktogram je vyhrazen pro omezení použití v kterékoli zemi EU, odstraňte jej, pokud v zemích EU není žádné omezení použití.

Uvedeno na balení nebo v návodu, Varování ohledně omezení nebo Vysvětlení k čl. 10 odst. 2 (provoz alespoň 1 země) a 10 (10) informací o omezeních.

	BE	BG	CZ	DK	DE	EE
	IE	EL	ES	FR	HR	IT
	CY	LV	LT	LU	HU	MT
	NL	AT	PL	PT	RO	SI
	SK	FI	SE	UK		

Frekvenční pásma a výkon

Toto zařízení nabízí následující kmitočtová pásma pouze v oblastech EU a při maximálním vysokofrekvenčním výkonu.

Bluetooth: < 6 dbm

Wi-Fi, pásmo 2,4 GHz < 16 dbm

Pásmo 5 GHz, pásmo 1~3 < 19 dbm

Pásmo 5,8 G < 7 dbm



Technické údaje se mohou změnit bez předchozího upozornění.
2020 © Philips a Philips Shield Emblem jsou registrované ochranné známky společnosti Koninklijke Philips N.V. a jsou používány na základě licence. Tento produkt byl vyroben a je prodáván na odpovědnost společnosti MMD Hong Kong Holding Limited nebo jedné z jejích přidružených společností a společnost MMD Hong Kong Holding Limited je ručitelem v souvislosti s tímto produktem.
TAM2805_00_UM_V1.0

